

XPERTA iSIZE



K82

Apto para
Suitable for
Adequado para



40 - 150 cm



INSTRUCCIONES INSTRUCTIONS
INSTRUÇÕES INSTRUCTIONS ISTRUZIONI
BEDIENUNGSANLEITUNG INSTRUCTIES
INSTRUKCE INSTRUKCJA OBSŁUGI
INŠTRUKCIE HASZNÁLATI UTASÍTÁS
TALÍMATLAR ΟΔΗΓΙΕΣ ИНСТРУКЦИИ

**Baby
auto®**



Como parte del proceso de mejora continua de nuestro servicio, realizamos revisiones periódicas de todos los manuales de uso de nuestras sillas. Si durante la lectura de este manual tiene alguna duda referente al uso e instalación de la silla, puede consultar nuestra página web dentro del apartado correspondiente a la silla, donde encontrará la versión más actualizada del mismo. Si necesita más aclaraciones acerca de esta o cualquier otra cuestión, póngase en contacto telefónico o a través de nuestra web con nuestro servicio de atención al cliente.

As part of the continuous improvement process for our service, we regularly review all the instruction manuals for our child car seats. If you have any question on the use or installation of the seat while reading the manual, please consult our website, in the pertinent section for the seat, where you will find its most-recently updated version. If you need further clarification on this or any other matter, please contact our customer service by giving us a call or via our website.

Como parte do processo de melhoria contínua do nosso serviço, realizamos revisões periódicas de todos os manuais de utilização das nossas cadeiras. Se, ao ler este manual, tiver alguma dúvida sobre a utilização e instalação da cadeira, pode consultar o nosso site na secção correspondente à cadeira, onde encontrará a versão mais atualizada do mesmo. Se precisar de mais esclarecimentos sobre este ou qualquer outro assunto, por favor contacte o nosso serviço de atendimento ao cliente por telefone ou através do nosso website.

Dans le cadre du processus d'amélioration constante de notre service, nous révisons périodiquement tous les modes d'emploi de nos sièges. Si pendant la lecture de ce mode d'emploi, vous éprouvez des doutes quant à l'usage et à l'installation du siège, consultez notre site Web dans le paragraphe correspondant au siège, où vous trouverez la version la plus récente du siège. Si vous souhaitez obtenir des éclaircissements sur ce point ou sur toute autre question, n'hésitez pas à joindre notre service d'assistance au client par téléphone ou en visitant notre site Web.

Nell'ambito del processo di miglioramento continuo del nostro servizio, effettuiamo revisioni periodiche di tutti i manuali d'uso dei nostri seggiolini. Nel caso in cui durante la lettura del presente manuale dovessero sorgere dubbi circa l'utilizzo o l'installazione, è possibile consultare la versione più aggiornata nella sezione dedicata al seggiolino sul nostro sito internet. Per ulteriori chiarimenti o qualsiasi altra informazione, vi preghiamo di contattare il nostro servizio di assistenza clienti attraverso l'apposito numero di telefono o il nostro sito internet.

Im Rahmen der ständigen Verbesserung unseres Kundendienstes überarbeiten wir regelmäßig alle Handbücher für unsere Kindersitze. Wenn bei der Lektüre eines Handbuchs Fragen zur Installation des Sitzes auftreten, finden Sie auf unserer Webseite im entsprechenden Abschnitt eine aktuelle Version des Handbuchs. Bestehen dann noch Fragen, erreichen Sie unseren Kundendienst telefonisch oder über unsere Webseite.

We willen onze dienstverlening voortdurend verbeteren. Daarom herzien we de gebruikshandleidingen van onze stoelen regelmatig. Als u na het lezen van deze handleiding nog vragen heeft over het gebruik en de installatie van de stoel, kunt u onze website raadplegen. In de rubriek over uw stoel vindt u de meest actuele versie van de handleiding. Als u extra informatie wenst of nog andere vragen heeft, kunt u telefonisch of via onze website, contact opnemen met onze klantenservice.



V rámci procesu neustáleho zlepšovani našich služeb provádíme pravidelné kontroly všech uživatelských příruček našich sedaček. Pokud vám během čtení této příručky vystanou nějaké otázky týkající se používání a instalace sedaček, můžete se podívat na naši webovou stránku, část příslušící sedačkám, kde najdete nejaktuálnější verzi příručky. Pokud potřebujete nějaká další vysvětlení ohledně této věci nebo jiného problému, obraťte se na náš zákaznický servis telefonicky nebo prostřednictvím naší webové stránky.

- W ramach ciągłego doskonalenia naszych usług dokonujemy regularnych przeglądów instrukcji obsługi wszystkich naszych fotelików. Jeśli podczas lektury niniejszej instrukcji pojawią się jakiegokolwiek wątpliwości dotyczące użycia czy montażu fotelika, prosimy o zapoznanie się z informacją dotyczącą fotelika na naszej stronie internetowej, gdzie znajduje się aktualna wersja instrukcji. W przypadku potrzeby uzyskania dalszych informacji lub wyjaśnienia jakichkolwiek wątpliwości prosimy o skontaktowanie się z działem obsługi klienta telefonicznie lub za pośrednictwem naszej strony internetowej.

- V rámci neustáleho zlepšovania našich služieb vykonávame periodické kontroly všetkých našich návodov na použitie pre sedačky. Ak počas čítania tohto manuálu máte pochybnosť ohľadne používania či inštalácie sedačky, navštívte našu webovú stránku, otvorte časť týkajúcu sa sedačiek, kde nájdete najaktuálnejšiu verziu manuálu. Pokiaľ potrebujete veci vysvetliť alebo len ozrejmiť, kontaktujte nás telefonicky alebo prostredníctvom našej zákazníckej služby uvedenej na našej webovej stránke.

- Szolgáltatásunk folyamatos fejlesztése keretében rendszeresen felülvizsgáljuk üléseink összes használati útmutatóját. Ha a jelen használati útmutató elolvasása során kérdése merül fel az ülés használatával és beszerelésével kapcsolatban, látogasson el weboldalunkra, ahol az adott ülésre vonatkozó részben megtalálja a használati útmutató legfrissebb változatát. Ha további felvilágosításra van szüksége ezzel vagy bármely más témával kapcsolatban, vegye fel a kapcsolatot ügyfélszolgálatunkkal telefonon vagy a weboldalunkon keresztül.

- Hizmetlerimiz daimi gelişim sürecinin bir parçası olarak oto koltuklarımızda ait tüm kullanım kitapçıklarının revizyonlarını periyodik olarak gerçekleştiriyoruz. Bu kitapçığı okurken koltuğunuzun kullanımı ve kurulumuna dair bir sorunuz olursa internet sitemizin koltuk ile ilgili kısmına başvurup kitapçığın en güncel versiyonunu bulabilirsiniz. Bu veya diğer herhangi bir konu hakkında daha fazla açıklamaya ihtiyaç duyarsanız telefonla irtibat kurabilir veya internet sitemizde bulabileceğiniz müşteri hizmetleri üzerinden bizimle iletişime geçebilirsiniz.

- Ω μέρος της διαδικασίας της συνεχούς βελτίωσης των υπηρεσιών μας, πραγματοποιούμε τακτικούς ελέγχους όλων των εγχειριδίων χρήσης των καθισμάτων μας. Αν καθώς διαβάζετε αυτό το εγχειρίδιο έχετε κάποια απορία σχετικά με τη χρήση και την εγκατάσταση του καθίσματος, μπορείτε να ανατρέξετε στην ιστοσελίδα μας στην ενότητα που αντιστοιχεί στο καθίσμα, όπου θα βρείτε την πιο ενημερωμένη του έκδοση. Εάν χρειάζεστε περαιτέρω διευκρινίσεις σχετικά με το καθίσμα ή με οποιοδήποτε άλλο ζήτημα, επικοινωνήστε τηλεφωνικά ή μέσω της ιστοσελίδας μας με το τμήμα εξυπηρέτησης πελατών μας.

- С целью улучшения качества обслуживания компания периодически вносит изменения в руководство по эксплуатации кресел. Если при прочтении руководства у вас возникли вопросы по установке и эксплуатации кресла, смотрите самую последнюю версию руководства на сайте компании в соответствующем разделе. Если вам нужны дополнительные разъяснения по этому или другим вопросам, свяжитесь со службой поддержки по телефону или через сайт компании.

ADVERTENCIAS

WARNINGS

AVISOS

AVERTISSEMENTS

AVVERTENZE

WARNHINWEISE

WAARSCHUWINGEN

VAROVÁNÍ

OSTRZEŻENIA

UPOZORNENIE

FIGYELMEZTETÉSEK

UYARILAR

ΠΡΟΕΙΔΟΠΟΙΗΣΕΙΣ

ПРЕДУПРЕЖДЕНИЯ

VISTA GENERAL

OVERVIEW

VISTA GERAL

VUE GENERALE

VISTA GENERALE

ÜBERBLICK

OVERZICHT

OBECNÝ POHLED

OGÓLNY WIDOK

VŠEOBECNÝ POHĽAD

ÁLTALÁNOS NÉZET

GENEL GÖRÜNÜM

ΓΕΝΙΚΗ ΕΙΚΟΝΑ

ОБЩИЙ ВИД

PUESTOS DE INSTALACIÓN EN EL VEHÍCULO

INSTALLATION POSITIONS INSIDE THE CAR

POSIÇÕES DE INSTALAÇÃO NO VEÍCULO

POSITIONS DE MONTAGE DANS LE VÉHICULE

POSTI DI INSTALLAZIONE NEL VEICOLO

EINBAUPOSITIONEN IM FAHRZEUG

INSTALLATIEPUNTEN IN HET VOERTUIG

INSTALAČNÍ POZICE VE VOZIDLE

MONTAŻ W POJEŻDZIE

INŠTALAČNÉ POZÍCIE VO VOZIDLE

BESZERELÉSI PONTOK A JÁRMŰBEN

ARAÇ İÇİNDEKİ KURULUM POZİSYONLARI

ΘΕΣΕΙΣ ΕΓΚΑΤΑΣΤΑΣΗΣ ΕΝΤΟΣ ΤΟΥ ΟΧΗΜΑΤΟΣ

ПОЛОЖЕНИЯ ДЛЯ УСТАНОВКИ В АВТОМОБИЛЕ

USO GENERAL DE LA SILLA

GENERAL CAR SEAT USE

UTILIZAÇÃO GERAL DA CADEIRA

UTILISATION GENERALE

USO GENERALE DEL SEGGIOLINO

ALLGEMEINE SITZNUTZUNG

ALGEMEEN GEBRUIK KINDERZITJE

OBECNÉ POUŽITÍ SEDAČKY

UŻYTKOWANIE FOTELIKA

VŠEOBECNÉ VYUŽÍVANIE SEDADLA

ÁLTALÁNOS HASZNÁLAT

GENEL KOLTUK KULLANIMI

ΓΕΝΙΚΗ ΧΡΗΣΗ ΚΑΘΙΣΜΑΤΟΣ

ОБЩЕЕ ИСПОЛЬЗОВАНИЕ СИДЕНЬЯ

INSTALACIÓN A CONTRAMARCHA (ISOFIX+TOP TETHER).

REARWARD FACING INSTALLATION (ISOFIX+TOP TETHER).

INSTALAÇÃO NO SENTIDO CONTRÁRIO À MARCHA (ISOFIX+TOP TETHER)

INSTALLATION DU SIEGE AUTO DOS A LA ROUTE (ISOFIX+TOP TETHER)

INSTALLAZIONE IN POSIZIONE CONTRARIA AL SENSO DI MARCIA (ISOFIX+TOP TETHER)

NACH HINTEN GERICHTETE INSTALLATION (ISOFIX+TOP TETHER)

AUTOSTOELACHTERWAARTS GERICHTE INSTALLATIE (ISOFIX+TOP TETHER)

INSTALACE SMĚREM DOZADU (ISOFIX + HORNÍ ÚCHYT)

MONTÁŽ TYLEM DO KIERUNKU JAZDY (ISOFIX+ GÓRNY PAS MOCUJĄCY TOP TETHER)

INŠTALÁCIA SMEROM DOZADU (ISOFIX + HORNÝ POSTROJ)

MENETIRÁNNYAL ELLENTÉTES BESZERELÉS (ISOFIX+TOP TETHER)

ARKAYA BAKAN KURULUM (ISOFIX+TOP TETHER)

ΕΓΚΑΤΑΣΤΑΣΗ ΜΕ ΚΑΤΕΥΘΥΝΣΗ ΠΡΟΣ ΤΑ ΠΙΣΩ (ISOFIX+ΚΟΡΥΦΑΙΑ ΣΥΓΚΡΑΤΗΣΗ)

УСТАНОВКА ЛИЦОМ НАЗАД (ISOFIX + ВЕРХНИЙ ПРИВЯЗЬ).

GRUPO

GROUP

GRUPO

GROUPE

GRUPPO

GRUPPE

GROEP

SKUPINA

GRUPA

SKUPIN

CSOPORT

GRUP

ΟΜΑΔΑ

ГРУППА

40/105
cm**INSTALACIÓN EN DIRECCIÓN A LA MARCHA (ISOFIX+TOP TETHER)**

FORWARD FACING INSTALLATION (ISOFIX+TOP TETHER)

INSTALAÇÃO NO SENTIDO DA MARCHA (ISOFIX+TOP TETHER).

INSTALLATION DU SIEGE AUTO FACE À LA ROUTE (ISOFIX+TOP TETHER).

INSTALLAZIONE NEL SENSO DI MARCIA (ISOFIX+TOP TETHER).

NACH VORNE GERICHTETE INSTALLATION (ISOFIX+TOP TETHER).

AUTOSTOEL VOORWAARTS GERICHTE INSTALLATIE (ISOFIX+TOP TETHER).

INSTALACE SMĚŘUJÍCÍ DOPŘEDU (ISOFIX+HORNÍ ÚCHYT).

MONTÁŽ PRZODEM DO KIERUNKU JAZDY (ISOFIX+ GÓRNY PAS MOCUJĄCY TOP TETHER)

INŠTALÁCIA SMEROM DOPREU (ISOFIX+HORNÝ POSTROJ).

MENETIRÁNNYAL MEGEGYEZŐ BESZERELÉS (ISOFIX+TOP TETHER).

ŐNE BAKAN KURULUM (ISOFIX+TOP TETHER).

ΕΓΚΑΤΑΣΤΑΣΗ ΜΕ ΚΑΤΕΥΘΥΝΣΗ ΠΡΟΣ ΤΑ ΕΜΠΡΟΣ (ISOFIX+ΚΟΡΥΦΑΙΑ ΣΥΓΚΡΑΤΗΣΗ).

УСТАНОВКА ЛИЦОМ ВПЕРЕД (ISOFIX+ВЕРХНИЙ ПРИВЯЗЬ).

GRUPO

GROUP

GRUPO

GROUPE

GRUPPO

GRUPPE

GROEP

SKUPINA

GRUPA

SKUPIN

CSOPORT

GRUP

ΟΜΑΔΑ

ГРУППА

76/105
cm

INSTALACIÓN EN DIRECCIÓN A LA MARCHA (ISOFIX+CINTURÓN DEL VEHÍCULO)

FORWARD FACING INSTALLATION (ISOFIX+CAR'S SEAT BELT)

INSTALAÇÃO NO SENTIDO DA MARCHA (ISOFIX+CINTO DO VEÍCULO)

INSTALLATION DU SIÈGE AUTO FACE À LA ROUTE (ISOFIX+CEINTURE DE VÉHICULE).

INSTALLAZIONE NEL SENSO DI MARCIA (ISOFIX+CINTURA DEL VEICOLO).

NACH VORNE GERICHTETE INSTALLATION (ISOFIX+FAHRZEUGGURT).

AUTOSTOEL VOORWAARTS GERICHTE INSTALLATIE (ISOFIX+AUTOGORDEL).

INSTALACE SMĚREM DOPŘEDU (ISOFIX + BEZPEČNOSTNÍ PÁS VOZIDLA).

MONTAŻ PRZODEM DO KIERUNKU JAZDY (ISOFIX+PAS SAMOCHODOWY)

INŠTALÁCIA SMEROM DOPREDU (ISOFIX + BEZPEČNOSTNÝ PÁS).

MENETIRÁNNYAL MEGEGYZŐ BESZERELÉS (ISOFIX+BIZTONSÁGI ÖV).

ÖNE BAKAN KURLULUM (ISOFIX+ARAÇ EMNİYET KEMERİ).

ΕΓΚΑΤΑΣΤΑΣΗ ΜΕ ΚΑΤΕΥΘΥΝΣΗ ΠΡΟΣ ΤΑ ΕΜΠΡΟΣ (ISOFIX+ΖΩΝΗ ΟΧΗΜΑΤΟΣ).

УСТАНОВКА ЛИЦОМ ВПЕРЕД (ISOFIX + РЕМЕНЬ АВТОМОБИЛЯ).

GRUPO

GROUP

GRUPO

GROUPE

GRUPPO

GRUPPE

GROEP

SKUPINA

GRUPA

SKUPIN

CSOPORT

GRUP

ΟΜΑΔΑ

ГРУППА

100/150
cm**INSTALACIÓN EN DIRECCIÓN A LA MARCHA (CINTURÓN DEL VEHÍCULO).**

FORWARD FACING INSTALLATION (CAR'S SEAT BELT).

INSTALAÇÃO NO SENTIDO DA MARCHA (CINTO DO VEÍCULO).

INSTALLATION DU SIÈGE AUTO FACE À LA ROUTE (CEINTURE DE VÉHICULE).

INSTALLAZIONE NEL SENSO DI MARCIA (CINTURA DEL VEICOLO).

NACH VORNE GERICHTETE INSTALLATION (FAHRZEUGGURT).

AUTOSTOEL VOORWAARTS GERICHTE INSTALLATIE (AUTOGORDEL).

INSTALACE SMĚREM DOPŘEDU (BEZPEČNOSTNÍ PÁS VOZIDLA).

MONTAŻ PRZODEM DO KIERUNKU JAZDY (PAS SAMOCHODOWY).

INŠTALÁCIA SMEROM DOPREDU (BEZPEČNOSTNÝ PÁS).

MENETIRÁNNYAL MEGEGYZŐ (BIZTONSÁGI ÖV).

ÖNE BAKAN KURLULUM (ARAÇ EMNİYET KEMERİ).

ΕΓΚΑΤΑΣΤΑΣΗ ΜΕ ΚΑΤΕΥΘΥΝΣΗ ΠΡΟΣ ΤΑ ΕΜΠΡΟΣ (ΖΩΝΗ ΟΧΗΜΑΤΟΣ).

УСТАНОВКА ЛИЦОМ ВПЕРЕД (РЕМЕНЬ АВТОМОБИЛЯ).

GRUPO

GROUP

GRUPO

GROUPE

GRUPPO

GRUPPE

GROEP

SKUPINA

GRUPA

SKUPIN

CSOPORT

GRUP

ΟΜΑΔΑ

ГРУППА

100/150
cm

P. 79

LIMPIEZA Y MANTENIMIENTO

CLEANING AND MAINTENANCE

LIMPEZA E MANUTENÇÃO

NETTOYAGE ET ENTRETIEN

PULIZIA E MANUTENZIONE

REINIGUNG UND WARTUNG

SCHOONMAKEN EN ONDERHOUD

ČIŠTĚNÍ A ÚDRŽBA

CZYSZCZENIE I KONSERWACJA

ČISTENIE A ÚDRŽBA

TISZTÍTÁS ÉS KARBANTARTÁS

TEMİZLİK VE BAKIM

ΚΑΘΑΡΙΣΜΟΣ ΚΑΙ ΣΥΝΤΗΡΗΣΗ

ЧИСТКА И ОБСЛУЖИВАНИЕ

P. 85

GARANTÍA

WARRANTY

GARANTIA

GARANTIE

GARANZIA

GARANTIE

GARANTIE

ZÁRUKA

GWARANCJA

ZÁRUKA

GARANCIA

GARANTĪ

ΕΓΓΥΗΣΗ

ГАРАНТИЯ



NO INSTALAR LA SILLA EN EL ASIENTO DELANTERO EN SENTIDO CONTRARIO A LA MARCHA SI LOS AIRBAGS DELANTEROS ESTÁN ACTIVOS.

IF THE CAR IS EQUIPPED WITH AN ACTIVE PASSENGER FRONT SEAT AIRBAG, THE CHILD MUST NEVER BE PLACED IN A REAR-FACING SEAT IN THE FRONT OF THE CAR.

NÃO INSTALAR A CADEIRA NO BANCO DIANTEIRO NO SENTIDO CONTRÁRIO À MARCHA SE OS AIRBAGS DIANTEIROS ESTIVEREM ATIVOS.

IL EST INTERDIT DE PLACER UN ENFANT SUR UN SIÈGE ORIENTÉ VERS L'ARRIÈRE SUR LE SIÈGE AVANT DE LA VOITURE SI LA VOITURE EST ÉQUIPÉE D'AIRBAGS ACTIFS SUR LES SIÈGES AVANT.

NON INSTALLARE IL SEGGIOLINO SUL SEDILE ANTERIORE IN POSIZIONE CONTRARIA AL SENSO DI MARCIA SE SONO ATTIVI GLI AIRBAG ANTERIORI.

DEN SITZ NICHT RÜCKWÄRTSGERICHTET AUF DEM BEIFAHRERSITZ INSTALLIEREN, WENN DIE BEIFAHRER-AIRBAGS AKTIV SIND.

ALS DE AUTO IS UITGERUST MET ACTIEVE AIRBAGS AAN DE VOORZIJD, DAN IS HET VERBODEN EEN KIND IN EEN NAAR ACHTEREN GERICHT ZITJE TE PLAATSEN IN DE VOORSTE STOEL VAN DE AUTO.

POKUD JE VOZIDLO VYBAVENO AKTIVNÍMI AIRBAGY NA PŘEDNÍM SEDADLE, JE ZAKÁZANO UMÍSTIT DÍTĚ DO SEDAČKY SMĚŘUJÍCÍ DOZADU DO ČELNÍ ČÁSTI VOZIDLA.

NIE MONTOWAĆ FOTELIKA TYLEM DO KIERUNKU JAZDY NA PRZEDNIM SIEDZENIU Z WŁĄCZONĄ PODUSZKĄ POWIETRZNĄ.

AK JE AUTOMOBIL VYBAVENÝ AKTÍVNÝMI PREDNÝMI AIRBAGMI, JE ZAKÁZANÉ POSADIŤ DIEŤA DO SEDADLA SMERUJÚCEHO DOZADU V PREDNEJ ČÁSTI AUTA.

AKTÍV LÉGZSÁK ESETÉN NE SZERELJE A GYEREKÜLÉST A MENETIRÁNYNAK HÁTTAL AZ ELSŐ ÜLÉSRE.

ARAC ÖN KOLTUK HAVA YASTIKLARI AKTİF İSE, ARACIN ÖNÜNE ARKA YÜZE BAKAN KOLTUKTA ÇOCUK YERLEŞTİRİLMESİ YASAKTIR.

AN TO AYTOKINHTO EINAI EEOPLISMENO ME ENERΓOYΣ AEPPOZAKOYΣ STA MΠPOCCTINA KAΘIΣMATA, AΠAΓOPEYETAI NA TOΠOΘETHCETE ENA ΠAIΔI ΣE MΠPOCCTINO KAΘIΣMA TOY AYTOKINHTOY ME KATEYΘYNHZH ΠPOC TA ΠIΩZ.

ЕСЛИ АВТОМОБИЛЬ ОБОРУДОВАН АКТИВНЫМИ ПОДУШКАМИ БЕЗОПАСНОСТИ ПЕРЕДНЕЙ БЕЗОПАСНОСТИ, ЗАПРЕЩАЕТСЯ РАЗМЕЩАТЬ РЕБЕНКА НА ЗАДНЕМ СИДЕНИИ АВТОМОБИЛЯ.

1. Bajo ninguna circunstancia se debe instalar la silla de seguridad en el asiento delantero del vehículo en sentido contrario de la marcha si va equipado con un Airbag activo.
2. Esta silla brinda protección en todas las posiciones para las que ha sido diseñada.
3. Este es un sistema de retención infantil mejorado i-Size (40-105cm). Está aprobado conforme a la normativa europea ECE R129, para uso en asientos compatibles i-Size, indicado por el fabricante en el manual de uso del vehículo. En caso de duda, consulte con el fabricante o distribuidor del sistema de retención infantil.
4. Este es un sistema de retención infantil mejorado i-Size booster (100-135cm). Está aprobado conforme a la normativa europea ECE R129, para uso en asientos compatibles i-Size, indicado por el fabricante en el manual de uso del vehículo. En caso de duda, consulte con el fabricante o distribuidor del sistema de retención infantil.
5. Este asiento elevador para vehículos específicos (135-150cm) , es un sistema de retención infantil mejorado. Está homologado según normativa europea ECE R129/03, para su uso en vehículos específicos indicado en la lista de vehículos correspondiente. En caso de duda, consulte al fabricante del sistema de retención infantil mejorado o al minorista.
6. Este es un sistema de retención infantil “i-Size Universal”. Ha sido homologado con arreglo a la normativa europea ECE R129, para su utilización general en vehículos, aunque no en todos.
7. Debe de instalarse en vehículos en los que el fabricante del vehículo declara en su manual que es capaz de aceptar un sistema de retención infantil clasificado como “i-Size Universal” para este grupo de edad.
8. Es importante asegurar que cualquier cinta o correa abdominal se lleve en posición baja de forma que la sujeción se produzca por la pelvis.
9. Por favor lea cuidadosamente las instrucciones porque una instalación incorrecta podría causar serios daños. En ese caso el fabricante no tendrá ningún tipo de responsabilidad.
10. Este sistema de retención infantil ha sido aprobado con arreglo a la normativa europea, ECE R129, y puede ser utilizado en el rango de altura comprendido entre 40 y 150 cm.
11. Por favor, nunca utilice la silla de seguridad sin la funda y sin los protectores del arnés.
12. La instalación del niño con ropa de abrigo puede reducir la eficacia del sistema de retención.
13. Proteja la silla de seguridad infantil del contacto directo con la luz solar, porque la silla podría calentarse y lastimar al niño.
14. La silla o accesorios del arnés que estén dañados o hayan sido utilizados incorrectamente deberán ser reemplazados.
15. Asegúrese de que cualquier equipaje u objeto que pueda causar lesiones en caso de accidente esté debidamente sujeto.
16. Compruebe que la hebilla está correctamente cerrada antes de iniciar la marcha.
17. Los artículos rígidos y las piezas de plástico de la silla de seguridad deben colocarse e instalarse de forma que no puedan, durante el uso diario del vehículo, quedar atrapados en un asiento móvil o en una puerta del coche.

18. Es peligroso realizar cualquier tipo de alteración o incorporación a la silla de seguridad sin la aprobación de la autoridad competente. Es peligroso no seguir estrictamente las instrucciones de instalación proporcionadas por el fabricante de la silla de seguridad para niños.
19. La silla de seguridad debe permanecer instalada al vehículo aunque el niño no esté sentado en la silla. El niño nunca debe ser desatendido mientras está sentado en la silla de seguridad, tampoco cuando esté fuera del vehículo.
20. Por favor mantenga la silla de seguridad lejos de productos corrosivos.
21. No utilice ningún punto de fijación que no sean los descritos en las instrucciones e indicados en la silla de seguridad.
22. En caso de accidente, aunque no haya daños aparentes, la silla puede resultar insegura. Se recomienda que el dispositivo se cambie cuando haya sido sometido a tensiones violentas.
23. El fabricante garantiza la calidad de sus productos, pero no la calidad de los productos de segunda mano u otras marcas.
24. Las ilustraciones de las instrucciones son meramente informativas. El sistema de retención infantil puede presentar pequeñas diferencias respecto a las fotografías o imágenes del manual de instrucciones. Estas variaciones no afectan a su homologación por el reglamento ECE R129.
25. Debe asegurarse que cualquier cinta o cinturón que sujeta al niño no quede ni doblada ni retorcida y quede tensa.
26. Consulte el manual de su vehículo para comprobar la compatibilidad con sistemas de retención infantil “i-Size”.

EN

1. Under no circumstances should the car seat be installed in the car's passenger seat opposite the direction of travel if there is an active airbag.
2. This car seat provides optimal safety in all installation positions for which it was designed.
3. This is an i-Size Enhanced Child Restraint System (40-105cm). It is approved pursuant to European Regulation 129 (ECE R129), for use in i-Size compatible car seats as indicated by manufacturers in the car owner's manual. If you have questions, please consult either the Enhanced Child Restraint System manufacturer or the distributor.
4. This is an i-Size booster Enhanced Child Restraint System (100-135cm). It is approved according to ECE R129, for use in i-Size compatible seats, as indicated by the manufacturer in the car owner's manual. If you have questions, please consult either the Enhanced Child Restraint System manufacturer or the distributor.
5. This is a booster seat for specific cars (135-150cm) and is an Enhanced Child Restraint System. It is approved according to European Regulation R129/03, for use in specific cars detailed in the applicable vehicle list. If you have questions, please consult either the Enhanced Child Restraint System manufacturer or the retailer.

6. This is an 'i-Size Universal' child restraint system, approved pursuant to European ECE R129, for its general use in cars, although it is not suitable for all cars.
7. It should be installed in cars for which the manufacturer states in its car owner's manual that the vehicle is suitable for an 'i-Size Universal' child restraint system for this age range.
8. Ensure that the abdominal belt or strap rests as low as possible over the child's hips, on both sides.
9. Please read the instructions carefully, as incorrect installation could result in serious injury. In this case, the manufacturer shall not be held liable.
10. The product has been approved pursuant to European regulation ECE R129 and can be used for heights between 40 and 150 cm.
11. Please never use the safety seat without its cover or without the harness protectors.
12. Fastening a child dressed in outerwear can reduce the efficiency of the restraint system.
13. Make sure to protect the child safety seat from direct sunlight as it could heat up and hurt the child.
14. Replace child seats or harness accessories that are damaged or have been used incorrectly.
15. Make sure that any luggage or objects that could cause injuries in the event of an accident are fastened securely.
16. Make sure that the buckle is correctly fastened before starting to drive.
17. The safety seat's rigid and plastic parts should be positioned and installed so that they cannot be trapped by a moving seat or a door during normal use of the vehicle.
18. It is dangerous to undertake any changes or additions to the safety seat with approval from the competent authority. It is dangerous to not strictly follow the installation instructions provided by the child car set manufacturer.
19. The car seat should remain permanently installed in the vehicle, even when the child is not in it. Never leave the child unattended when sitting in the car seat, even when the seat is outside the vehicle.
20. Keep the safety seat away from corrosive products.
21. Do not use anchor points that are not listed in the instruction manual and indicated on the safety seat.
22. In the event of an accident, even if there are no apparent damages, the seat may be unsafe. The seat should be replaced after being subjected to the sudden and strong stresses associated with an accident.
23. The manufacturer guarantees the quality of its products, but not the quality of second-hand products or products of other brands.
24. Instruction illustrations are for informational purposes only. Your child restraint system may have small differences compared to the photographs or images in the instruction manual. These variations do not affect its certification under the regulation ECE R129.
25. Ensure that any strap or belt that holds the child is not folded or twisted and remains tightened.
26. Check your car owner's manual to check compatibility with 'i-Size' child restraint systems.

1. Não se deve instalar a cadeira de segurança em circunstância alguma no assento dianteiro do veículo no sentido contrário à marcha, se aquele estiver equipado com um Airbag ativo.
2. Este assento oferece proteção adequada em todas as posições para as quais foi concebido.
3. Este é um sistema de retenção infantil melhorado i-Size (40-105 cm). Está homologado de acordo com a norma europeia ECE R129, para utilização em bancos compatíveis com i-Size, indicados pelo fabricante no manual de utilizador do veículo. Em caso de dúvida, consulte o fabricante ou distribuidor do sistema de retenção infantil.
4. Este é um sistema de retenção infantil melhorado i-Size booster (100-135 cm). Está homologado de acordo com a norma europeia ECE R129, para utilização em bancos compatíveis com i-Size, indicados pelo fabricante no manual de utilizador do veículo. Em caso de dúvida, consulte o fabricante ou distribuidor do sistema de retenção infantil.
5. Este é um sistema de retenção melhorado para crianças com assento elevatório (135 - 150 cm). É testado e aprovado de acordo com o Regulamento da ONU nº 129/03, para uso específico em veículos específicos indicados na lista. Em caso de dúvida, consulte o fabricante ou o revendedor.
6. Este é o sistema de retenção para crianças “i-Size Universal”, está aprovado para a série de alterações do regulamento nº 129 para utilização geral em veículos e cabe na maioria dos bancos de automóveis, mas não em todos.
7. Um ajuste correto é possível se o fabricante do veículo declarar no manual do veículo que o veículo consegue aceitar um sistema de retenção para crianças “i-Size” para esse grupo etário.
8. É importante garantir que qualquer correia abdominal seja usada numa posição baixa, de modo que o suporte seja produzido pela pélvis.
9. Leia cuidadosamente as instruções porque uma instalação incorreta poderá provocar sérios danos. Nesse caso, o fabricante não assumirá qualquer tipo de responsabilidade.
10. O produto foi aprovado de acordo com os mais rigorosos padrões de segurança europeus (ECE R129) e é adequado para a altura entre 40 e 150 cm.
11. Nunca utilize a cadeira de segurança sem a cobertura e sem os protetores do arnês.
12. A colocação na cadeira da criança com roupas de abrigo pode reduzir a eficácia do sistema de retenção.
13. Proteja a cadeira de segurança para crianças do contacto direto com a luz solar, porque a cadeira pode aquecer e queimar a criança.
14. A cadeira ou os acessórios do arnês que estejam danificados ou que tenham sido utilizados de forma incorreta devem ser substituídos.
15. Certifique-se de que qualquer bagagem ou objetos que possam causar ferimentos em caso de acidente estão devidamente acondicionados.
16. Verifique-se a fivela está bem fechada, porque, em caso de emergência, a criança pode ser libertada rapidamente.

- Os itens rígidos e as peças de plástico da cadeira de segurança devem ser colocados e instalados de modo a não ficarem presos num banco amovível ou numa porta do automóvel durante a utilização diária do veículo.
- Não tente desmontar, modificar ou acrescentar qualquer peça à cadeira de criança ou ao arnês porque isso afetaria seriamente as suas funções básicas e a segurança que proporciona a cadeira.
- A cadeira de segurança deve permanecer instalada no veículo, mesmo que a criança não esteja sentada na cadeira. A criança nunca deve ser deixada sem vigilância enquanto estiver sentada na cadeira de segurança, nem sequer quando estiver fora do veículo.
- Mantenha a cadeira de segurança longe de produtos corrosivos.
- Não utilize qualquer ponto de fixação que não se encontrem descritos nas instruções e indicados na cadeira de segurança.
- O dispositivo da cadeira deve ser substituído após sofrer as tensões violentas de um acidente.
- O fabricante garante a qualidade dos seus produtos, mas não a qualidade dos produtos em segunda mão ou de outras marcas.
- As ilustrações das instruções são apenas informativas. O sistema de retenção infantil pode apresentar pequenas diferenças relativamente às fotografias ou imagens do manual de instruções. Estas variações não afetam a sua homologação pela Regulamentação ECE R129.
- Certifique-se que qualquer cinta ou cinto que prenda a criança não esteja dobrada nem torcida e fique apertada.
- Siga as instruções do manual do veículo para verificar a compatibilidade com os sistemas de retenção para crianças "i-Size".

FR

- En aucun cas, le siège de sécurité ne doit être installé sur le siège avant de la voiture dans le sens opposé au sens de la marche si la voiture est équipée d'un airbag actif.
- Ce siège auto est conçu pour offrir une sécurité optimale dans tous les modes d'installation décrits dans ce mode d'emploi.
- Il s'agit d'un système de retenue amélioré pour enfants i-Size (40-105 cm). Il est homologué conformément au règlement n° 129, pour une utilisation aux places assises des véhicules compatibles i-Size, comme indiqué par les constructeurs automobiles dans le mode d'emploi du véhicule. En cas de doute, consultez le fabricant du système de retenue amélioré pour enfants ou le détaillant.
- Il s'agit d'un siège d'appoint du système de retenue amélioré pour enfants i-Size (100-135 cm). Il est homologué conformément au Règlement n° 129, pour une utilisation principalement aux places assises i-Size comme indiqué par les constructeurs de véhicules dans le mode d'emploi du véhicule. En cas de doute, consultez le fabricant du système de retenue amélioré pour enfants ou le détaillant.

5. Il s'agit d'un siège rehausseur pour véhicules spécifiques (135-150 cm). C'est un système de retenue pour enfants amélioré. Il est homologué conformément au règlement des Nations Unies n° 129/03, pour une utilisation dans le véhicule spécifique indiqué dans la liste des véhicules applicables. En cas de doute, consultez le fabricant du système de retenue pour enfants amélioré ou le détaillant.
6. Il s'agit d'un dispositif de retenue pour enfants i-Size Universal, approuvé en vertu de la série d'amendements du règlement n° 129, pour une utilisation générale dans les véhicules et il s'adapte à la plupart des sièges de voiture, mais pas à tous. En cas de doute, consultez soit le fabricant du système de retenue amélioré pour enfants, soit le détaillant.
7. Il doit être installé dans les véhicules sur lesquels le fabricant du véhicule a déclaré dans son mode d'emploi qu'il est compatible avec un système de retenue pour enfants i-Size Universal pour ce groupe d'âge.
8. Assurez-vous que la partie de toute ceinture ou sangle abdominale repose aussi bas que possible sur les hanches de l'enfant, des deux côtés.
9. Veuillez lire attentivement les instructions, car une installation incorrecte pourrait entraîner des blessures graves. Le fabricant décline toute responsabilité en cas de blessures résultant d'une installation incorrecte.
10. Le produit a été approuvé conformément aux normes de sécurité européennes les plus strictes (ECE R129) et convient pour à taille comprise entre 40 et 150 cm.
11. N'utilisez jamais le siège de sécurité sans sa housse ou sans les protections du harnais.
12. Si l'enfant porte des vêtements chauds lorsqu'il est attaché, l'efficacité du système de retenue pourrait diminuer.
13. Veillez à protéger le siège de sécurité de l'enfant contre les rayons directs du soleil, car ils pourraient chauffer et blesser l'enfant.
14. Les sièges pour enfants ou les accessoires de harnais qui sont endommagés ou qui ont été utilisés de manière incorrecte doivent être remplacés.
15. Assurez-vous que tout bagage ou objet pouvant causer des blessures en cas d'accident est convenablement attaché.
16. Assurez-vous que la boucle est correctement fixée afin que l'enfant puisse être rapidement libéré en cas d'urgence.
17. Les éléments rigides et en plastique du siège de sécurité doivent être positionnés et installés de manière à ne pas être coincés par un siège ou une portière en mouvement lors de l'utilisation quotidienne du véhicule.
18. Ne démontez, ne modifiez et n'ajoutez pas de pièces au siège ou au harnais de l'enfant, car cela affecterait gravement son fonctionnement de base et la sécurité qu'il offre.
19. Le siège de sécurité doit rester installé à bord du véhicule, même si l'enfant n'est pas assis sur le siège. Ne laissez jamais l'enfant sans surveillance lorsqu'il est assis sur le siège de sécurité ni lorsqu'il n'est pas dans le véhicule.
20. Tenez le siège de sécurité à l'écart des produits corrosifs.
21. N'utilisez pas de points d'ancrage qui ne figurent pas dans le mode d'emploi et qui ne sont pas indiqués sur le siège.

22. Le siège doit être remplacé après avoir subi de violentes contraintes à la suite d'un accident.
23. Le fabricant garantit la qualité de ses produits, mais pas la qualité des produits d'occasion ou des produits appartenant à d'autres entreprises.
24. Les illustrations des instructions sont uniquement fournies à titre d'information. Le dispositif de retenue pour enfants peut présenter de légères différences par rapport aux photographies ou images du mode d'emploi. Ces variations n'affectent pas sa certification en vertu du règlement ECE R129.
25. Assurez-vous que toute sangle ou ceinture qui retient l'enfant n'est pas pliée ni tordue et qu'elle reste bien tendue.
26. Suivez les conseils du mode d'emploi de votre véhicule pour vérifier la compatibilité avec les dispositifs de retenue pour enfants i-Size.

IT

1. In nessun caso il seggiolino deve essere installato sul sedile anteriore dell'auto in direzione opposta al senso di marcia se il veicolo è dotato di airbag attivo.
2. Questo seggiolino assicura la protezione in tutte le posizioni per le quali è stato progettato.
3. Questo è un sistema di ritenuta per bambini i-Size (40-105cm) avanzato. È approvato ai sensi della normativa europea ECE R129 per l'uso su sedili compatibili con i-Size, come indicato dal produttore nel manuale del veicolo. In caso di dubbi, consultare il produttore del sistema di ritenuta per bambini o il rivenditore.
4. Questo è un sistema di sicurezza per bambini i-Size migliorato (100-135cm). È approvato in conformità con la normativa europea ECE R129 per l'uso su sedili compatibili con i-Size, come indicato dal produttore nel manuale del veicolo. In caso di dubbi, consultare il produttore del sistema di ritenuta per bambini o il rivenditore.
5. Questo seggiolino per veicoli specifici (135-150cm) è un sistema di ritenuta per bambini migliorato. È omologato secondo la normativa europea ECE R129/03 per l'uso in veicoli specifici indicati nella relativa lista dei veicoli. In caso di dubbi, si prega di consultare il produttore del sistema di ritenuta per bambini migliorato o il rivenditore.
6. Questo è un sistema di ritenuta per bambini "i-Size Universal". È stato omologato secondo la normativa europea ECE R129 per l'uso generale nei veicoli, sebbene non in tutti.
7. Deve essere installato su veicoli in cui il produttore degli stessi dichiara nel suo manuale che esso può accogliere un sistema di ritenuta classificato "i-Size Universal" per questa fascia di età.
8. È fondamentale assicurarsi che qualsiasi cinto addominale o cintura sia indossata in una posizione bassa in modo che il sistema di ritenuta operi in corrispondenza del bacino.
9. Si prega di leggere attentamente le istruzioni poiché un'installazione errata potrebbe provocare gravi danni. In tal caso, il produttore declina ogni responsabilità.

10. Questo sistema di sicurezza per bambini è stato approvato secondo la normativa europea ECE R129 e può essere utilizzato nel range compreso tra 40 e 150 cm di altezza.
11. Non utilizzare mai il seggiolino senza la sua copertura e le protezioni dell'imbracatura.
12. Collocare il bambino con indumenti troppo pesanti può ridurre l'efficacia del sistema di ritenuta.
13. Proteggere il seggiolino dal contatto diretto con luce solare, in quanto potrebbe surriscaldarsi e causare lesioni al bambino.
14. Il seggiolino o gli accessori dell'imbracatura danneggiati o che sono stati usati in modo scorretto devono essere sostituiti.
15. Assicurarsi che qualsiasi tipo di bagaglio od oggetto che potrebbe causare lesioni in caso di incidente sia opportunamente ancorato.
16. Controllare che la fibbia sia chiusa correttamente prima di mettere in moto il veicolo.
17. I componenti rigidi e le parti in plastica del seggiolino devono essere posizionati e installati in modo tale da non rimanere intrappolati in un sedile in movimento o nella portiera dell'auto durante l'uso quotidiano del veicolo.
18. È pericoloso apportare modifiche o aggiunte seggiolino senza l'approvazione dell'autorità competente. È pericoloso non attenersi rigorosamente alle istruzioni per il montaggio fornite dal produttore del sistema di ritenuta per bambini.
19. Il seggiolino deve rimanere installato nel veicolo anche se il bambino non vi si trova seduto. Il bambino non deve mai essere lasciato incustodito quando è seduto nel seggiolino, nemmeno quando è all'esterno del veicolo.
20. Tenere il seggiolino lontano da prodotti corrosivi.
21. Non utilizzare punti di ancoraggio diversi da quelli descritti nelle istruzioni ed indicati sul seggiolino.
22. In caso di incidente, anche se non presenta danni apparenti, il seggiolino potrebbe non essere più sicuro. Si raccomanda di sostituire il dispositivo quando è stato sottoposto a sollecitazioni violente.
23. Il produttore garantisce la qualità dei suoi prodotti, ma non la qualità dei prodotti di seconda mano o di altre marche.
24. Le illustrazioni delle istruzioni sono a titolo puramente informativo. Il sistema di ritenuta per bambini può differire leggermente dalle fotografie o dalle immagini del manuale di istruzioni. Tali variazioni non influiscono sulla sua omologazione secondo il Regolamento ECE R129.
25. Assicurarsi che le cinghie o le cinture che trattengono il bambino non siano attorcigliate o piegate e che rimangano ben tese.
26. Fare riferimento al manuale del veicolo per verificare la compatibilità con i sistemi di ritenuta per bambini "i-Size"

1. Unter keinen Umständen darf der Kindersitz auf dem Beifahrersitz entgegen der Fahrtrichtung installiert werden, wenn der Beifahrer-Airbag aktiv ist.
2. Dieser Sitz bietet Sicherheit in allen Einbaupositionen, für die er entwickelt wurde.
3. Dies ist ein verbessertes i-Size-Kinderrückhaltesystem (40-105 cm). Es ist nach der EU-Verordnung ECE R129 für die Verwendung in i-Size-kompatiblen Fahrzeugsitzen zugelassen, wie vom Fahrzeughersteller in der Bedienungsanleitung des Fahrzeugs angegeben. Wenden Sie sich im Zweifelsfall entweder an den Hersteller oder an den Händler des Kinderrückhaltesystems.
4. Dies ist ein verbessertes i-Size-Kinderrückhaltesystem (100-135cm). Es ist nach der EU-Verordnung ECE R129 für die Verwendung auf i-Size-Sitzplätzen zugelassen, wie vom Fahrzeughersteller in der Bedienungsanleitung des Fahrzeugs angegeben. Wenden Sie sich im Zweifelsfall entweder an den Hersteller des erweiterten Kinderrückhaltesystems oder an den Händler.
5. Diese Sitzerrhöhung (135-150cm) ist ein verbessertes Kinderrückhaltesystem. Sie ist nach der UN-Regelung ECE 129/03 für die Verwendung in der entsprechenden Fahrzeugliste angegebenen Fahrzeugen zugelassen. Wenden Sie sich im Zweifelsfall entweder an den Hersteller des Kinderrückhaltesystems oder an den Händler.
6. Dies ist ein „i-Size Universal“-Kinderrückhaltesystem. Es ist nach der EU-Verordnung ECE R129 für den allgemeinen Gebrauch in Fahrzeugen zugelassen und passt auf die meisten, aber nicht auf alle Autositze. Wenden Sie sich im Zweifelsfall entweder an den Hersteller des erweiterten Kinderrückhaltesystems oder an den Händler.
7. Der Sitz ist geeignet für Fahrzeuge, deren Hersteller in der Betriebsanleitung die Verwendung von i-Size Universal Kinderrückhaltesystemen für die entsprechende Altersgruppe beschreibt.
8. Stellen Sie sicher, dass der Teil eines Bauchgurtes oder -riemens auf beiden Seiten so tief wie möglich über den Hüften des Kindes liegt.
9. Bitte lesen Sie die Anweisungen sorgfältig durch, da eine falsche Installation zu schweren Verletzungen führen kann. Sollten infolge einer fehlerhaften Installation Verletzungen auftreten, übernimmt der Hersteller keine Haftung.
10. Das Produkt wurde nach den strengsten europäischen Sicherheitsnormen (ECE R129) zugelassen und eignet sich für die Größe zwischen 40 und 150 cm.
11. Bitte benutzen Sie den Kindersitz nie ohne seinen Bezug oder ohne die Gurtschoner.
12. Das Sichern eines dick bekleideten Kindes könnte die Wirksamkeit des Rückhaltesystems beeinträchtigen.
13. Achten Sie darauf, den Kindersitz vor direkter Sonneneinstrahlung zu schützen, da er sich aufheizen und das Kind verletzen könnte.
14. Kindersitze oder Gurtzubehör, die beschädigt sind oder falsch benutzt wurden, müssen ersetzt werden.

15. Stellen Sie sicher, dass sämtliches Gepäck oder Gegenstände, die bei einem Unfall Verletzungen verursachen könnten, ordnungsgemäß gesichert sind.
16. Stellen Sie sicher, dass die Schnalle korrekt geschlossen ist bevor sie losfahren.
17. Die starren Elemente des Sicherheitsstizes und die Elemente aus Kunststoff sollten so positioniert und eingebaut werden, dass sie bei der täglichen Benutzung des Fahrzeugs nicht durch einen beweglichen Sitz oder eine Tür eingeklemmt werden können.
18. Zerlegen, verändern oder ergänzen Sie keine Teile des Kindersitzes oder Sicherheitsgurtes, da dies die Grundfunktion und die Sicherheit des Kindersitzes ernsthaft beeinträchtigen könnte.
19. Der Kindersitz muss auch im Fahrzeug befestigt bleiben, wenn das Kind nicht auf dem Sitz sitzt. Das Kind darf niemals unbeaufsichtigt im Kindersitz sitzen, auch nicht außerhalb des Fahrzeuges.
20. Halten Sie den Sicherheitssitz von korrosiven Produkten fern.
21. Verwenden Sie keine Verankerungspunkte, die nicht in der Gebrauchsanweisung aufgeführt und auf dem Sitz angegeben sind.
22. Nach einem Unfall könnte der Sitz nicht mehr ausreichend Sicherheit bieten - auch, wenn es keine offensichtlichen Beschädigungen gibt. Es wird daher empfohlen, den Sitz nach gewaltsamen Belastungen zu ersetzen.
23. Der Hersteller garantiert die Qualität seiner Produkte, nicht aber die Qualität von Gebrauchtprodukten oder Produkten anderer Firmen.
24. Die Abbildungen dienen nur zu Informationszwecken. Die Kinderrückhalteeinrichtung kann kleine Unterschiede zu den Fotos oder Abbildungen in dieser Gebrauchsanweisung aufweisen. Diese Änderungen haben keinen Einfluss auf die Zulassung gemäß ECE R129.
25. Stellen Sie sicher, dass Gurte oder Riemen, die das Kind halten, nicht geknickt oder verdreht und gut gespannt sind.
26. Ziehen Sie die Bedienungsanleitung Ihres Fahrzeugs zu Rate, um die Kompatibilität mit "i-Size"-Kinderrückhaltesystemen zu prüfen.

NL

1. In geen geval mag het kinderzitje op de voorste stoel van de auto omgekeerd van de rijrichting worden geplaatst als de auto is uitgerust met een actieve airbag.
2. Dit kinderzitje is ontworpen om de optimale veiligheid in alle installatiestanden te bieden in deze gebruiksaanwijzing worden beschreven.
3. Dit is een i-Size Enhanced Child Restraint System (40-105cm). Het is goedgekeurd volgens regelnr. 129 om te worden gebruikt in stoelstanden die compatibel zijn met i-Size zoals aangegeven door fabrikanten van voertuigen in de gebruiksaanwijzing van voertuigen. Bij twijfel moet u contact opnemen met de fabrikant of de verkoper van het Enhanced Child Restraint System.

4. Dit is een i-Size boosterzitje van het Enhanced Child Restraint System (100-135cm). Het is goedgekeurd volgens regelnr. 129 om primair te worden gebruikt in stoelstanden die compatibel zijn met i-Size zoals aangegeven door fabrikanten van voertuigen in de gebruiksaanwijzing van voertuigen. Bij twijfel moet u contact opnemen met de fabrikant of de verkoper van het Enhanced Child Restraint System.
5. Dit is een specifiek voertuigverhogerverhoger Verbeterde Kinderbeveiligings Systemen (135-150cm). Het is goedgekeurd volgens VN-reglement nr. 129/03, voor gebruik in een specifiek voertuig dat is vermeld in de toepasselijke voertuiglijst. Raadpleeg bij twijfel de fabrikant van het Verbeterde Kinderbeveiligings Systemen of de verkoper.
6. Dit is een "i-Size Universeel" beveiligingssysteem voor uw kind. Het is goedgekeurd volgens regelnr.129 in een reeks van amendementen, voor algemeen gebruik in voertuig en zal op bijna alle autostoelen passen. Bij twijfel moet u contact opnemen met de fabrikant of de verkoper van het Enhanced Child Restraint System.
7. Wanneer er in de gebruiksaanwijzing van het voertuig door de fabrikant van het voertuig aangegeven wordt dat het voertuig geschikt is voor een "i-Size universele" kinderbeveiliging voor kinderen in deze leeftijdsgroep, dan zal het hoogstwaarschijnlijk geplaatst kunnen worden.
8. Zorg ervoor dat het deel van de buikgordel of -riem zo laag mogelijk rust op de beide heupen van het kind.
9. Lees de gebruiksaanwijzing grondig door omdat een verkeerde installatie ernstig letsel tot gevolg kan hebben. De fabrikant kan niet aansprakelijk worden gesteld als er letsel wordt opgelopen als gevolg van een verkeerd uitgevoerde installatie.
10. Het product is goedgekeurd volgens de strengste Europese veiligheidsnormen (ECE R129) en is geschikt voor een lengte de 40 en 150 cm.
11. Gebruik het kinderzitje nooit zonder de hoes of zonder het veiligheidstuig.
12. Een kind vastmaken dat gekleed is in bovenkleding kan de efficiency van het veiligheidssysteem verminderen.
13. Bescherm het kinderzitje tegen direct zonlicht omdat het anders warm kan worden en verwondingen veroorzaken bij het kind.
14. Kinderzitjes of accessoires van het veiligheidstuig die beschadigd zijn geraakt of verkeerd zijn gebruikt moeten worden vervangen.
15. Zorg ervoor dat bagage of voorwerpen die bij een ongeval letsel kunnen veroorzaken, goed zijn bevestigd.
16. Controleer of de gesp op de juiste wijze is vastgemaakt zodat het kind snel kan worden bevrijdt in geval van nood.
17. De rigide en plastic elementen van het kinderzitje moeten zodanig worden geïnstalleerd en gepositioneerd dat ze niet vast kunnen komen te zitten door een bewegende autostoel of een deur tijdens het dagelijks gebruik van dat voertuig.
18. Probeer nooit onderdelen weg te halen, te wijzigen of te bevestigen aan het kinderzitje of veiligheidstuig aangezien daardoor hun basis functioneren en de veiligheid waarin het kinderzitje voorziet ernstig kunnen worden benadeeld.

19. Het veiligheidsstoeltje moet in de auto geïnstalleerd blijven, ook als het kind niet in het stoeltje zit. Het kind mag nooit zonder toezicht worden achtergelaten terwijl het in het kinderstoeltje zit, zelfs niet als het in het autostoeltje zit buiten het voertuig.
20. Houd dit kinderzitje uit de buurt van bijtende producten.
21. Gebruik geen ankerpunten die niet in de gebruiksaanwijzing worden genoemd of niet op het kinderzitje worden aangegeven.
22. Het kinderzitje moet worden vervangen nadat het werd blootgesteld aan de gewelddadige stresskrachten die ontstaan tijdens een ongeluk.
23. De fabrikant garandeert de kwaliteit van zijn producten maar niet de kwaliteit van tweedehandsproducten of producten die van andere fabrikanten zijn.
24. De illustraties in de gebruiksaanwijzing zijn alleen ter referentie. Het kinderzitje kan ietwat afwijken van de foto's of afbeeldingen in deze gebruiksaanwijzingen. Deze variaties zijn niet van invloed op de goedkeuring volgens ECE Regel R129.
25. Zorg ervoor dat bandjes of gordels die het kind vasthouden niet zijn verbogen of verdraaid en strak blijven zitten.
26. Raadpleeg de gebruiksaanwijzing van uw voertuig om de compatibiliteit van de "i-Size" kinderbeveiligingssysteem te controleren.

CZ

1. V žádném případě nesmí být dětská sedačka upevněna na předním sedadle vozidla proti směru jízdy, pokud je vozidlo vybaveno aktivním airbagem.
2. Konstrukce této autosedačky poskytuje optimální bezpečnost pro všechny způsoby montáže popsané v tomto návodu.
3. Toto je vyspělý dětský zádržný systém podle normy i-Size (40-105 cm). Je schválen podle předpisu č. 129 pro použití ve vozidlech se sedadly kompatibilními s autosedačkami typu i-Size v souladu se specifikacemi uvedenými výrobcem vozidla v uživatelské příručce vozidla. Pokud si nejste jisti, obraťte se na výrobce pokročilého dětského zádržného systému, nebo na prodejce.
4. Toto je vyspělý dětský zádržný systém – podsedák typu i-Size (100-135 cm). Je schválen podle předpisu č. 129 především pro použití na „sedadlech automobilu typu i-Size“ v souladu se specifikacemi uvedenými výrobcem vozidla v uživatelské příručce vozidla. Pokud si nejste jisti, obraťte se na výrobce pokročilého dětského zádržného systému, nebo na prodejce.
5. Toto je specifický podsedák vyspělého dětského zádržného systému (135-150cm). Je schválen podle předpisu OSN č. 129/03 pro použití v konkrétním vozidle uvedeném v příslušném seznamu vozidel. Pokud si nejste jisti, obraťte se buď na výrobce rozšířeného dětského zádržného systému, nebo na prodejce.

6. Toto je univerzální dětský zádržný systém typu „i-Size Universal“, který je schválen podle předpisu č. 129 v platném znění pro všeobecné použití ve vozidlech a může být namontován na většinu, avšak ne na všechny automobilová sedadla. Pokud si nejste jisti, obraťte se na výrobce pokročilého dětského zádržného systému, nebo na prodejce.
7. Správné upevnění lze předpokládat, pokud výrobce vozidla v uživatelské příručce uvede, že ve vozidle lze použít univerzální dětský zádržný systém typu „i-Size Universal“ pro tuto věkovou kategorii.
8. Zajistěte, aby byl bráni pás nebo popruh na obou stranách veden co nejnižší nad boky dítěte.
9. Pečlivě si přečtěte pokyny, protože nesprávná montáž může způsobit vážné zranění. Pokud by v důsledku nesprávného upevnění došlo ke zranění, výrobce nepřebírá žádnou odpovědnost.
10. Tento výrobek byl schválen v souladu s nejpřísnějšími evropskými bezpečnostními normami (ECE R129) a je vhodný pro děti s výškou od 40 do 150 cm.
11. Nikdy nepoužívejte bezpečnostní sedačku bez krytu a bez chráničů postroje sedačky.
12. Připoutání dítěte oblečeného do svrchního oblečení by mohlo snížit účinnost zádržného systému.
13. Zajistěte, aby dětská bezpečnostní sedačka byla chráněna před přímým slunečním světlem, protože by se mohla zahřát a dítěti ublížit.
14. Poškozené či nesprávně použité dětské sedačky nebo součásti postroje se musí vyměnit.
15. Ujistěte se, že jsou řádně zajištěna všechna zavazadla nebo předměty, které by mohly způsobit zranění v případě nehody.
16. Zkontrolujte správné zapnutí přezky, aby dítě mohlo být v případě nouze rychle uvolněno.
17. Pevně a plastové prvky bezpečnostní sedačky by měly být umístěny a namontovány tak, aby nemohlo dojít k jejich zachycení při pohybu sedadla nebo dveří při běžném používání vozidla.
18. Dětskou sedačku ani postroj nerozebírejte, neupravujte ani k nim nepřidávejte žádné díly, protože by to vážně ovlivnilo jejich základní funkci a bezpečnost, kterou dětská sedačka poskytuje.
19. Bezpečnostní autosedačka musí zůstat nainstalovaná ve vozidle, i když v ní nesedí dítě. Dítě nesmí být nikdy ponecháno bez dozoru, když sedí v bezpečnostní autosedačce, ani když je to mimo vozidlo.
20. Bezpečnostní sedačku uchovejte stranou od korozivních produktů.
21. Nepoužívejte kotevní body, které nejsou uvedeny v návodu k použití a jsou označeny na sedačce.
22. Sedačku je třeba vyměnit, jestliže byla vystaveno hrubému namáhání v důsledku nehody.
23. Výrobce ručí za kvalitu svých výrobků, avšak neručí za kvalitu druhotných výrobků nebo výrobků od jiných společností.
24. Vyobrazení pokynů má pouze informativní charakter. Dětský zádržný systém může být mírně odlišný od fotografií nebo obrázků v návodu k použití. Tyto odchylky nemají vliv na jeho certifikaci podle nařízení EHK R129.
25. Zajistěte, aby žádný popruh nebo pás, který drží dítě, nebyl ohnutý nebo zkroucený. Současně musí být také stále napnutý.
26. Informace o vhodnosti použití dětského zádržného systému typ „i-Size“ naleznete v uživatelské příručce vozidla.

1. Nie wolno przewozić dziecka w foteliku ustawionym tyłem do kierunku jazdy na przednim siedzeniu z włączoną poduszką powietrzną.
2. Fotelik samochodowy został zaprojektowany tak, aby zapewnić bezpieczeństwo we wszystkich trybach instalacji opisanych w niniejszej instrukcji.
3. Jest to udoskonalone urządzenie przytrzymujące dla dzieci kategorii i-Size (40-105 cm), zatwierdzone zgodnie z europejską normą EKG R129 do stosowania w miejscach siedzących i-Size, wskazanych przez producenta pojazdu w instrukcji obsługi pojazdu. W razie wątpliwości należy skonsultować się z producentem urządzenia lub ze sprzedawcą.
4. Jest to udoskonalone urządzenie przytrzymujące dla dzieci kategorii i-Size bootser (100-135 cm), zatwierdzone zgodnie z europejską normą EKG R129 do stosowania w miejscach siedzących i-Size, wskazanych przez producenta pojazdu w instrukcji obsługi pojazdu. W razie wątpliwości należy skontaktować się z producentem urządzenia lub ze sprzedawcą.
5. Jest to siedzisko podwyższające do stosowania w określonych pojazdach - udoskonalone urządzenie przytrzymujące dla dzieci (135-150 cm), zatwierdzone zgodnie z europejską normą EKG R129 do stosowania tylko w pojazdach wskazanych w odpowiednim wykazie pojazdów. W razie wątpliwości należy skontaktować się z producentem urządzenia lub ze sprzedawcą.
6. Jest to urządzenie przytrzymujące dla dzieci kategorii „i-Size universal”, zatwierdzone do powszechnego użytku w pojazdach, z określonymi wyjątkami.
7. Instalacja urządzenia jest możliwa, jeśli producent pojazdu deklaruje w instrukcji obsługi, że pojazd ten nadaje się do instalacji urządzenia przytrzymującego dla dzieci kategorii „i-Size Universal” dla danej grupy wiekowej.
8. Pasy biodrowe fotelika powinny przebiegać na tyle nisko, żeby miednica dziecka była przez nie mocno podtrzymywana.
9. Prosimy o uważne zapoznanie się z niniejszą instrukcją, ponieważ nieprawidłowy montaż może spowodować poważne obrażenia. Jeżeli w wyniku nieprawidłowego montażu dojdzie do jakichkolwiek obrażeń, producent nie ponosi żadnej odpowiedzialności.
10. Produkt został zatwierdzony zgodnie z europejską normą EKG R129 i jest odpowiedni dla dzieci od 40 do 150 cm wzrostu.
11. Nie należy używać fotelika bez pokrowca lub bez osłon na szelki.
12. Gruba odzież wierzchnia może zmniejszyć skuteczność urządzenia przytrzymującego.
13. Należy chronić fotelik przed bezpośrednim działaniem promieni słonecznych, ponieważ nadmierne nagrzanie może spowodować obrażenia u dziecka.
14. Fotelik lub akcesoria, które są uszkodzone lub były niewłaściwie używane, należy wymienić.
15. Należy upewnić się, że wszelkie bagaże lub przedmioty, które mogłyby spowodować obrażenia w razie wypadku, są odpowiednio zabezpieczone.
16. Przed uruchomieniem samochodu należy upewnić się, że klamra jest prawidłowo zapięta.

17. Sztynne elementy i plastikowe części fotelika powinny być tak umiejscowione i zamontowane, żeby podczas codziennego użytkowania pojazdu nie zostały zablokowane przez poruszający się fotel lub drzwi pojazdu.
18. Wszelkie modyfikacje fotelika powinny być dokonywane za zgodą organu udzielającego homologacji. Nieprzestrzeganie zasad montażu opisanych w instrukcji użytkowania jest niebezpieczne dla dziecka.
19. Fotelik samochodowy musi pozostać przymocowany do pojazdu, nawet jeśli dziecko nie siedzi w foteliku. Dziecko siedzące w foteliku nie można pozostawiać bez opieki, również kiedy znajduje się na zewnątrz pojazdu.
20. Przechowuj fotelik z dala od substancji powodujących korozję.
21. Nie należy używać punktów mocowania, które nie są wymienione w instrukcji obsługi i oznaczone na foteliku.
22. Po wypadku fotelik może stracić swoje właściwości ochronne, nawet wówczas, gdy nie stwierdzimy widocznych uszkodzeń. Zaleca się wymianę fotelika, jeżeli podczas wypadku zadziały na niego duże siły.
23. Producent gwarantuje wysoką jakość swoich produktów. Gwarancja ta nie obejmuje produktów używanych ani produktów innych firm.
24. Ilustracje zamieszczone w instrukcji obsługi mają charakter wyłącznie informacyjny. Ewentualne różnice między ilustracjami a urządzeniem nie mają wpływu na jego certyfikację zgodnie z normą EKG R129.
25. Upewnić się, że wszelkie taśmy lub pasy przytrzymujące dziecko są dobrze poprowadzone, nie są skręcone i są dobrze napięte.
26. W celu sprawdzenia kompatybilności z urządzeniami przytrzymującymi typu „i-Size”, należy zapoznać się z instrukcją obsługi pojazdu.

SK

1. Keď je vozidlo vybavené aktívnym airbagom, bezpečnostná sedačka by sa za žiadnych okolností nemala inštalovať na predné sedadlo vozidla proti smeru jazdy.
2. Táto autosedačka je navrhnutá tak, aby ponúkala optimálnu bezpečnosť pri všetkých typoch inštalácie popísaných v tejto príručke.
3. Toto je vylepšený detský zádržný systém i-Size (40 – 105 cm). Je schválený podľa predpisu č. 129 na používanie v polohách sedenia kompatibilných s i-Size vo vozidle, ako je uvedené výrobcom vozidla v príručke používateľa vozidla. V prípade pochybností sa obráťte na výrobcu vylepšeného detského zádržného systému alebo predajcu.
4. Toto je vylepšený detský zádržný systém sedačky i-Size (100 – 135 cm). Je schválený podľa predpisu č. 129 na použitie predovšetkým „v polohách sedenia i-Size“, ako je uvedené výrobcom vozidla v príručke používateľa vozidla. V prípade pochybností sa obráťte na výrobcu vylepšeného detského zádržného systému alebo predajcu.

5. Toto je špecifická kategória podsedákov do vozidla Enhanced Child Restraint System (135-150cm). Je schválená podľa predpisu OSN č. 129/03 na použitie v špecifickom vozidle uvedenom v platnom zozname vozidiel. V prípade akýchkoľvek otázok sa obráťte buď na výrobcu systému Enhanced Child Restraint System, alebo na predajcu.
6. Toto je detský zádržný systém „i-Size Universal“ schválený podľa noviel predpisu č. 129 na všeobecné použitie vo vozidlách a pasuje na väčšinu automobilových sedadiel, ale nie na všetky. V prípade pochybností sa obráťte na výrobcu vylepšeného detského zádržného systému alebo predajcu.
7. Systém bude pravdepodobne pasovať, ak výrobca vozidla v príručke k vozidlu uvádza, že vo vozidle je možné používať detský zádržný systém „i-Size Universal“ pre túto vekovú skupinu.
8. Dbajte na to, aby časť brušného pásu alebo popruhu bola na oboch stranách čo najnižšie na bokoch dieťaťa .
9. Prečítajte si pozorne pokyny, pretože nesprávna inštalácia môže spôsobiť vážne zranenie. V prípade úrazu v dôsledku nesprávnej inštalácie nepreberá výrobca žiadnu zodpovednosť.
10. Výrobok bol schválený podľa najprísnejších európskych bezpečnostných noriem (EHK R129) a je vhodný pre výškový rozsah medzi 40 a 150 cm.
11. Nikdy nepoužívajte bezpečnostnú sedačku bez jej poťahu alebo chráničov postrojov.
12. Pripútanie dieťaťa oblečeného vo vrchnom odevu môže znížiť účinnosť zádržného systému.
13. Bezpečnostnú detskú sedačku chráňte pred priamym slnečným žiarením, pretože sa môže zohriať a zraniť dieťa.
14. Poškodené alebo nesprávne používané detské sedačky alebo príslušenstvo postroja sa musia vymeniť.
15. Uistite sa, že všetka batožina alebo predmety, ktoré by mohli spôsobiť zranenie v prípade nehody, sú riadne zaistené.
16. Dbajte na to, aby bola spona správne zapnutá, aby bolo možné dieťa v prípade mimoriadnej udalosti rýchlo vyslobodiť.
17. Pevné a plastové prvky bezpečnostnej sedačky by mali byť umiestnené a nainštalované tak, aby ich pri každodennom používaní vozidla nemohlo zachytiť pohybujúce sa sedadlo alebo dvere.
18. Detskú sedačku alebo postroj nerozoberajte, neupravujte, ani na ne nepridávajte žiadne súčasti, pretože by to vážne ovplyvnilo ich základné fungovanie a bezpečnosť, ktorú detská sedačka poskytuje.
19. Bezpečnostná sedačka musí zostať namontovaná vo vozidle, aj keď dieťa v sedačke nesedí. Dieťa nesmie nikdy zostať bez dozoru, ani keď sedí v autosedačke, ani keď je mimo vozidla.
20. Bezpečnostnú sedačku uchovávajte v dostatočnej vzdialenosti od koroziívnych produktov.
21. Nepoužívajte kotviace body, ktoré nie sú uvedené v návode na používanie a vyznačené na sedačke.
22. Sedačka by sa mala vymeniť po prudkom namáhaní spojenom s nehodou.
23. Výrobca zaručuje kvalitu svojich výrobkov, nie však kvalitu použitých výrobkov alebo výrobkov patriacich iným spoločnostiam.

24. Ilustrácie k pokynom majú iba informačný charakter. Detský zádržný systém môže obsahovať malé rozdiely v porovnaní s fotografiami alebo obrázkami v návode na používanie. Tieto odchýlky neovplyvňujú jeho certifikáciu podľa predpisu EHK R129.
25. Zaisťte, aby žiadny remeň alebo pás, ktorý drží dieťa, nebol ohnutý alebo skrútený a bol stále utiahnutý.
26. Riadte sa pokynmi v príručke k vozidlu a skontrolujte kompatibilitu s detskými zádržnými systémami „i-Size“.

HU

1. Aktív légszák esetén a biztonsági ülést semmilyen körülmények között nem szabad az autó első ülésére a menetiránynak háttal beszerezni.
2. Ez a gyermekülés minden olyan helyzetben védelmet nyújt, amelyre tervezték.
3. Ez egy i-Size kategóriájú, továbbfejlesztett gyermekbiztonsági rendszer (40-105 cm). Használatát az ENSZ-EGB R129. számú előírása jóváhagyta az i-Size ülés helyzetű járművekben, a jármű gyártója által kiadott használati útmutatóban foglaltaknak megfelelően. Ha kérdése van, forduljon a továbbfejlesztett gyermekbiztonsági rendszer gyártójához vagy forgalmazójához.
4. Ez egy i-Size booster kategóriájú, továbbfejlesztett gyermekbiztonsági rendszer (100-135 cm). Használatát az ENSZ-EGB R129. számú előírása jóváhagyta az i-Size ülés helyzetű járművekben, a jármű gyártója által kiadott használati útmutatóban foglaltaknak megfelelően. Ha kérdése van, forduljon a továbbfejlesztett gyermekbiztonsági rendszer gyártójához vagy forgalmazójához.
5. Ez a bizonyos járművekben használható ülés magasító egy továbbfejlesztett gyermekbiztonsági rendszer (135-150cm). Használatát az ENSZ-EGB 129/03 számú előírása jóváhagyta a vonatkozó járműlistán feltüntetett speciális járművekben. Ha kérdése van, forduljon a továbbfejlesztett gyermekbiztonsági rendszer gyártójához vagy forgalmazójához.
6. Ez egy „i-Size Universal” kategóriájú gyermekbiztonsági rendszer. Általános használatát az ENSZ-EGB R129. számú előírása jóváhagyta a járművekben, bár nem mindegyikben. Ha kérdése van, forduljon a továbbfejlesztett gyermekbiztonsági rendszer gyártójához vagy forgalmazójához.
7. Olyan járművekben használandó, amelyek a gyártó által kiadott használati útmutató szerint alkalmasak az adott korcsoportnak megfelelő „i-Size Universal” kategóriájú gyermekülések beszerelésére.
8. Győződjön meg róla, hogy a hasi öv vagy heveder alsó helyzetben, a csípő magasságában legyen.

9. Kérjük, olvassa el figyelmesen az utasításokat, mert a helytelen beszerelés súlyos sérüléseket okozhat. Ha a helytelen beszerelés következtében sérülés merül fel, a gyártó semmilyen felelősséget nem vállal.
10. Ezt a gyermekbiztonsági rendszert a ENSZ-EGB R129. számú előírása 40 és 150 cm közötti magasságtartományon belüli alkalmazásra hagyta jóvá.
11. Soha ne használja a biztonsági ülést huzat vagy hevedervédő nélkül.
12. Ha a gyermek kabátot visel, ez csökkentheti az utasbiztonsági rendszer hatékonyságát.
13. Óvja a gyermekülést a közvetlen napsugárzástól, mert ezáltal felmelegedhet és sérülést okozhat a gyermeknek.
14. A sérült vagy helytelenül használt gyermeküléseket vagy hevedertartozékokat ki kell cserélni.
15. Ügyeljen arra, hogy minden poggyász vagy olyan tárgy, amely baleset esetén sérülést okozhat, megfelelően legyen rögzítve.
16. Indulás előtt győződjön meg róla, hogy a csat megfelelően van rögzítve.
17. A biztonsági ülés merev és műanyag elemeit úgy kell elhelyezni és felszerelni, hogy a jármű mindennapi használata során egy mozgó ülés vagy az ajtó ne tudja őket beszorítani.
18. Az illetékes hatóság engedélye nélkül a biztonsági gyermekülést ne alakítsa át és ebbe semmilyen alkatrészt ne szereljen. A biztonsági gyermekülés gyártója által kiadott beszerelési utasítások szigorú betartásának elmulasztása veszélyes.
19. A biztonsági ülésnek akkor is a járműben kell maradnia, ha a gyermek nem ül benne. A gyermeket sem a biztonsági ülésben, sem a járművön kívül nem szabad felügyelet nélkül hagyni.
20. A biztonsági ülést maró hatású anyagoktól tartsa távol.
21. Az útmutatóban és a biztonsági gyermekülésen feltüntetett rögzítés pontokon kívül más rögzítési pontot ne használjon.
22. A gyermekülés baleset következtében még látható sérülések hiányában is veszthet biztonságosságából. Jasasoljuk, hogy cserélje ki az ülést, ha az erős igénybevételnek volt kitéve.
23. A gyártó garantálja termékei minőségét, de a használt termékek vagy más márkájú termékek minőségére nem vállal garanciát.
24. A használati utasításokban található ábrák csak tájékoztató jellegűek. A gyermekbiztonsági rendszer kis eltéréseket tartalmazhat a használati útmutatóban szereplő fényképekhez vagy képekhez képest. Ezek a változatok nem befolyásolják az ENSZ-EGB R129 előírás általi jóváhagyását.
25. Győződjön meg arról, hogy a gyermeket tartó heveder vagy öv nincs meghajlítva vagy megcsavarodva, és hogy továbbra is feszes.
26. Olvassa el a jármű útmutatóját az „i-Size” kategóriájú gyermekbiztonsági rendszerek kompatibilitásának ellenőrzéséhez.

1. Araçta aktif bir hava yastığı varsa arabanın ön koltuğuna gidilen yönün tersine hiç bir surette emniyet koltuğu konulmamalıdır.
2. Bu araç koltuğu bu kullanım kılavuzunda belirtilen tüm kurulum konularında en yüksek emniyeti sağlamak için tasarlanmıştır.
3. Bu, Gelişmiş i-Size Çocuk Yolcu Koruma Sistemi'dir (40-105cm). Araç kullanım kılavuzunda araç imalatçısı tarafından belirtilen şekilde i-Size'a uyumlu araç koltuklarında kullanılması için ECE R129 Nolu Avrupa Yönetmeliğe uygun olarak onaylanmıştır. Şüphe duyarsanız, ya Çocuk Yolcu Koruma Sistemi imalatçısından veya bayiden görüş alınız.
4. Buna i-Size destek koltuklu İyileştirilmiş Çocuk Yolcu Koruma Sistemi (100-135cm) denmektedir. Araç kullanma kılavuzunda araç imalatçısı tarafından belirtilen özellikle "i-Sizekoltuklarında kullanmak üzere ECE R129 Nolu Avrupa Yönetmeliğe uygun olarak onaylanmıştır. Şüphe duyarsanız, ya Gelişmiş Çocuk Yolcu Koruma Sistemi imalatçısından veya bayiden görüş alınız.
5. Bu, belirli araçlar için yükseltici koltuk Gelişmiş Çocuk Emniyet Sistemidir (135-150cm). AB yönetmeliği ECE R129/03 onaylıdır. Uygulanabilir araçlar listesinde belirtilmiş araçlarda kullanılır. Şüphe durumunda, Gelişmiş Çocuk Emniyet Sistemi üreticisi veya araç üreticisine danışın.
6. Bu, "i-Size Universal" çocuk yolcu koruma sistemidir. Hepsinde olmasa da araçların çoğuna uymaktadır ve araçlarda genel kullanım amacıyla sıralı değişiklik yapılan ECE R129 Nolu AB yönetmeliğe uygun olarak onaylanmıştır.
7. Araç imalatçısı tarafından el kitabında bu yaş grubu için bir "i-Size Universal" çocuk yolcu koruma sistemi konulabileceğinin teyid edildiği araçlara monte edilmelidir.
8. Karın kayış veya kuşak kısmının her iki taraftan mümkün olduğu kadar alta leğen kemiği üzerine gelmesini temin ediniz.
9. Doğru yapılmayan kurulum ciddi yaralanma ile sonuçlanabilecek olduğundan lütfen talimatları dikkatle okuyunuz. Doğru olmayan bir kurulum sonucunda bir yaralanma meydana gelirse, imalatçı bundan sorumlu olmayacaktır.
10. Bu çocuk koruma sistemi Avrupa Yönetmeliği ECE R129'a uygun olduğu onaylanmıştır. 40 ve 150 cm arası boy aralığı için uygundur.
11. Kılıfı olmadan veya koşum koruyucuları bulunmaksızın emniyet koltuğunu kesinlikle kullanmayın.
12. Çocuğun üstünde mont/kaban gibi giysiler bulunması kemerle bağlanan koruma sisteminin verimliliğini azaltabilir.
13. Fazla ısınıp çocuğa zarar verebileceğinden dolayı Emniyet Koltuğunun doğrudan güneş ışığına maruz kalmasını önleyiniz.
14. Hasar gören veya doğru olmayan şekilde kullanılan çocuk koltukları veya koşum aksesuarları yenisi ile değiştirilmelidir.
15. Yaralanmaya yol açabilecek her türlü ekipman ve nesnenin olması gerektiği şekilde sabitlendiğinden emin olunuz.

16. Acil bir durum halinde çocuğun seri şekilde çıkarılabilmesi için tokanın doğru olarak takılıp bağlandığından emin olun.
17. Emniyet koltuğundaki sert ve plastik unsurların yeri ve durumu, bir koltuğun hareket etmesi veya bir kapının aracın günlük kullanımı sırasında takılmasına neden olmayacak şekilde yerleştirilmelidir.
18. Yetkili merci izni olmaksızın Çocuk koltuğunu veya koşumu sökmek, değiştirmek veya ona bir parça eklemek tehlikelidir. Çocuklar için emniyet koltuğunun imalatçısı tarafından sağlanan montaj talimatlarına uymamak tehlikelidir.
19. Emniyet koltuğu her ne kadar boş olsa da araca monte şekilde bulunmalıdır. Çocuk emniyet koltuğunda oturuyor da olsa aracın dışında da olsa asla dikkatten uzak olmamalıdır.
20. Aşındırıcı ürünleri emniyet koltuğuna yaklaştırmayın.
21. Kullanım talimatında yer verilmeyen ve koltukta gösterilmeyen tutturma uçlarını kullanmayınız.
22. Bir kaza halinde görünür hasar olmasa da koltuk güvensiz hale gelmiş olabilir. Görülen şiddetli baskıdan sonra koltuğun değiştirilmesi tavsiye edilir.
23. İmalatçı kendi ürünlerinin kalitesinin garantisini vermekte olup ikinci el ürünlerinin veya başka şirketlere ait ürünlerin kalitesi konusunda garanti vermemektedir.
24. Talimatta bulunan açıklamalar sadece bilgi amaçlıdır. Çocuk yolcu koruma sisteminde, kullanım kılavuzundaki resimler veya görüntülere göre küçük farklılıklar bulunabilir. Bu farklılıklar ECE Yönetmeliği R129 altındaki onaylamayı etkilemez.
25. Çocuğu tutan bir kuşak veya kemerin kıvrımlı veya bükük olmamasını ve sıkı şekilde tutuyor olmasını sağlayınız.
26. “i-Size” çocuk yolcu koruma sistemleri ile olan uyumunu kontrol etmek için araç kılavuzunuzdan bilgi alınız.

GR

1. Σε καμία περίπτωση δεν θα πρέπει να τοποθετείται το κάθισμα ασφαλείας στο μπροστινό κάθισμα του αυτοκινήτου αντίθετα από την φορά της κίνησης, εάν το αυτοκίνητο διαθέτει ενεργό αερόσακο.
2. Αυτό το κάθισμα αυτοκινήτου παρέχει προστασία σε όλες τις θέσεις για τις οποίες έχει σχεδιαστεί.
3. Το παρόν είναι ένα Ενισχυμένο Σύστημα Συγκράτησης Παιδιών i-Size (40-105cm). Είναι εγκεκριμένο σύμφωνα με τον ευρωπαϊκό κανονισμό ECE R129, για χρήση σε θέσεις καθισμάτων συμβατών με το i-Size όπως υποδεικνύεται από τους κατασκευαστές οχημάτων στο εγχειρίδιο χρήσης του οχήματος. Σε περίπτωση αμφιβολίας, συμβουλευτείτε είτε τον κατασκευαστή του συστήματος συγκράτησης παιδιών είτε τον πωλητή.

4. Το παρόν είναι ένα Ενισχυμένο Σύστημα Συγκράτησης Παιδιών i-Size booster (100-135cm). Είναι εγκεκριμένο σύμφωνα με τον ευρωπαϊκό κανονισμό ECE R129, για χρήση κυρίως σε θέσεις καθισμάτων συμβατών με το i-Size όπως υποδεικνύεται από τους κατασκευαστές οχημάτων στο εγχειρίδιο χρήστη του οχήματος. Σε περίπτωση αμφιβολίας, συμβουλευτείτε είτε τον κατασκευαστή του συστήματος συγκράτησης παιδιών είτε τον πωλητή.
5. Αυτό το ανυψωτικό κάθισμα για ειδικά οχήματα (135-150cm) είναι ένα βελτιωμένο σύστημα συγκράτησης παιδιών. Είναι εγκεκριμένο σύμφωνα με τον ευρωπαϊκό κανονισμό ECE R129/03, για χρήση σε ειδικά οχήματα όπως υποδεικνύεται στον σχετικό κατάλογο οχημάτων. Σε περίπτωση αμφιβολίας, συμβουλευτείτε είτε τον κατασκευαστή του συστήματος συγκράτησης παιδιών είτε τον πωλητή.
6. Το παρόν είναι ένα σύστημα συγκράτησης παιδιών «i-Size Universal». Είναι εγκεκριμένο σύμφωνα με τον ευρωπαϊκό κανονισμό ECE R129, για γενική χρήση σε οχήματα, αλλά όχι σε όλα.
7. Πρέπει να εγκαθίσταται σε οχήματα στα οποία ο κατασκευαστής του οχήματος έχει δηλώσει στο εγχειρίδιο του ότι το όχημα μπορεί να δεχτεί ένα σύστημα συγκράτησης παιδιών «i-Size Universal» για αυτήν την ηλικιακή ομάδα.
8. Βεβαιωθείτε ότι η κοιλιακή ζώνη ή ο ιμάντας πρόσδεσης βρίσκονται στη χαμηλότερη δυνατή θέση, ώστε να συγκρατείται κατάλληλα η λεκάνη του παιδιού.
9. Παρακαλούμε διαβάστε προσεκτικά τις οδηγίες, καθώς η εσφαλμένη εγκατάσταση θα μπορούσε να έχει ως αποτέλεσμα σοβαρές βλάβες. Σε αυτή την περίπτωση, ο κατασκευαστής δεν θα φέρει καμία ευθύνη.
10. Το παρόν σύστημα συγκράτησης παιδιών έχει εγκριθεί σύμφωνα με τον ευρωπαϊκό κανονισμό ECE R129 και είναι κατάλληλο για εύρος ύψους μεταξύ 40 και 150 cm.
11. Μην χρησιμοποιείτε ποτέ το κάθισμα ασφαλείας χωρίς το κάλυμμά του ή χωρίς τα προστατευτικά των ιμάντων πρόσδεσης.
12. Η πρόσδεση ενός παιδιού ντυμένου με πανωφόρια θα μπορούσε να μειώσει την αποτελεσματικότητα του συστήματος συγκράτησης.
13. Φροντίστε να προστατεύετε το κάθισμα ασφαλείας του παιδιού από το άμεσο ηλιακό φως, καθώς μπορεί να ζεσταθεί και να βλάψει το παιδί.
14. Το παιδικό κάθισμα ή τα εξαρτήματα των ιμάντων πρόσδεσης που έχουν υποστεί ζημιά ή έχουν χρησιμοποιηθεί λανθασμένα πρέπει να αντικατασταθούν.
15. Βεβαιωθείτε ότι κάθε αποσκευή ή αντικείμενο που θα μπορούσε να προκαλέσει τραυματισμό σε περίπτωση ατυχήματος έχει ασφαλιστεί σωστά.
16. Βεβαιωθείτε ότι η πόρπη έχει κλείσει σωστά πριν ξεκινήσετε.
17. Τα άκαμπα και πλαστικά μέρη του καθίσματος ασφαλείας πρέπει να είναι τοποθετημένα και εγκατεστημένα με τέτοιο τρόπο έτσι ώστε να μην μπορούν να γαλιτευτούν από ένα κινούμενο κάθισμα ή μια πόρτα κατά τη διάρκεια της καθημερινής χρήσης του οχήματος.
18. Είναι επικίνδυνο να κάνετε οποιαδήποτε τροποποίηση ή προσθήκη στο παιδικό κάθισμα ασφαλείας χωρίς την έγκριση της αρμόδιας αρχής. Είναι επικίνδυνο να μην ακολουθείτε αυστηρά τις οδηγίες εγκατάστασης που παρέχει ο κατασκευαστής του παιδικού καθίσματος ασφαλείας.

19. Το κάθισμα ασφαλείας πρέπει να παραμένει εγκατεστημένο στο όχημα ακόμη και αν το παιδί δεν κάθεται σε αυτό. Ποτέ μην αφήνετε το παιδί χωρίς επίβλεψη όταν κάθεται στο κάθισμα ασφαλείας ούτε όταν είναι έξω από το όχημα.
20. Κρατήστε το κάθισμα ασφαλείας μακριά από διαβρωτικά προϊόντα.
21. Μη χρησιμοποιείτε σημεία αγκύρωσης που δεν περιγράφονται στο εγχειρίδιο οδηγίων και δεν υποδεικνύονται στο κάθισμα ασφαλείας.
22. Σε περίπτωση ατυχήματος, ακόμη και αν δεν υπάρχουν εμφανείς ζημιές, το κάθισμα μπορεί να μην είναι πλέον ασφαλές. Συνιστάται να αντικατασταθεί το σύστημα εφόσον έχει υποστεί βίαιες πιέσεις.
23. Ο κατασκευαστής εγγυάται την ποιότητα των προϊόντων του, αλλά όχι την ποιότητα μεταχειρισμένων προϊόντων, ή προϊόντων που ανήκουν σε άλλες εταιρείες.
24. Οι απεικονίσεις στις οδηγίες προορίζονται μόνο για ενημερωτικούς σκοπούς. Το σύστημα συγκράτησης παιδιών μπορεί να περιέχει μικρές διαφορές σε σύγκριση με τις φωτογραφίες ή τις εικόνες στο εγχειρίδιο οδηγίων. Αυτές οι παραλλαγές δεν επηρεάζουν την πιστοποίηση του σύμφωνα με τον Κανονισμό ECE R129.
25. Βεβαιωθείτε ότι οποιοδήποτε ιμάντας ή ζώνη συγκρατεί το παιδί δεν είναι λυγισμένος ή στριμμένος και παραμένει σφικτός.
26. Συμβουλευτείτε το εγχειρίδιο του οχήματός σας για να ελέγξετε τη συμβατότητα με συστήματα συγκράτησης παιδιών “i-Size”.

RU

1. Ни при каких обстоятельствах нельзя устанавливать автокресла на переднее сиденье автомобиля, и против направления движения, если автомобиль оборудован активной подушкой безопасности.
2. Это автокресло разработано для обеспечения максимальной безопасности во всех режимах установки, описанных в данном руководстве.
3. Это усовершенствованная детская удерживающая система i-размера (40-105 см). В соответствии с Правилom 129, продукт может использоваться в положениях сиденья транспортного средства, совместимых с размером i, как указано в руководстве. Если у Вас есть проблемы проконсультируйтесь с производителем или продавцом.
4. Это усовершенствованное детское кресло размера i (100-135 см). В соответствии с правилами, изложенными изготовителем транспортного средства в руководстве, оно было утверждено на основании Правил 129 и в основном используется для “положений сиденья i-типа”. Если у Вас есть проблемы проконсультируйтесь с производителем или продавцом.

5. Это специальное автомобильное сиденье-бустер с усиленной детской удерживающей системой (135-150 см). Он официально утвержден в соответствии с Правилами 129/03 для использования в конкретном транспортном средстве, указанном в соответствующем перечне транспортных средств. Если вы сомневаетесь, обратитесь либо к производителю Усиленной детской удерживающей системы, либо к розничному продавцу.
6. Это универсальная детская удерживающая система размера i, прошедшая одобрение поправки к серии правил 129. Ее можно использовать в транспортных средствах. Она подходит для большинства автомобильных сидений, но не для всех. Если у Вас есть проблемы проконсультируйтесь с производителем или продавцом.
7. Если производитель транспортного средства заявляет в руководстве, что на него можно установить универсальную детскую удерживающую систему i-размера для этой возрастной группы, она может быть подобрана правильно.
8. Убедитесь, что часть брюшного ремня или ремня должна как можно ниже прилегать к бедрам ребенка с обеих сторон.
9. Внимательно прочтите инструкции, так как неправильная установка может привести к серьезным травмам. Если в результате неправильной установки возникнут травмы, производитель не несет ответственности.
10. Продукт одобрен в соответствии со строжайшими европейскими стандартами безопасности (ECE R129) и подходит для диапазона роста от 40 до 150 см.
11. Нельзя использовать автокресло без чехла или без ремней безопасности.
12. Затягивание ребенка с верхней одеждой может снизить эффективность удерживающей системы.
13. Обязательно защищайте детское автокресло от прямых солнечных лучей, так как они могут нагреться и поранить ребенка.
14. Поврежденные или неправильно использованные детские сиденья или ремни безопасности необходимо заменить.
15. Убедитесь в том, что вещи или предметы, которые могут стать причиной травмы в случае аварии, надежно закреплены.
16. Обязательно застегните пряжку правильно, чтобы ребенка можно было быстро отпустить в экстренной ситуации.
17. Жесткие и пластиковые элементы безопасного сиденья должны быть расположены и установлены таким образом, чтобы они не могли быть зажаты движущимся сиденьем или дверью во время повседневного использования автомобиля.
18. Нельзя разбирать, не модифицировать и не добавлять какие-либо детали к детскому креслу или ремню безопасности, иначе это серьезно повлияет на его основные функции.
19. Автокресло должно быть постоянно закреплено в автомобиле, даже если ребенок в кресле отсутствует. Никогда не оставляйте ребенка в автокресле без присмотра, в том числе за пределами автомобиля.

20. Держите сиденье безопасности подальше от агрессивных продуктов.
21. Нельзя использовать точки крепления, которые не указаны в инструкции.
22. После сильного стресса, связанного с аварией, сиденье следует заменить.
23. Производитель гарантирует качество своей продукции, но не качество подержанной продукции или продукции, принадлежащей другим компаниям.
24. Иллюстрации с инструкциями предназначены только для информационных целей. Детская удерживающая система может иметь небольшие отличия от фотографий или изображений в инструкции. Эти изменения не влияют на его сертификацию в соответствии с Правилами ECE R129.
25. Убедитесь, что ремень, удерживающий ребенка, не согнут и не перекручен, и держите его плотно.
26. Обратитесь к руководству по эксплуатации вашего автомобиля, чтобы проверить совместимость с системами удержания детей i-размера.

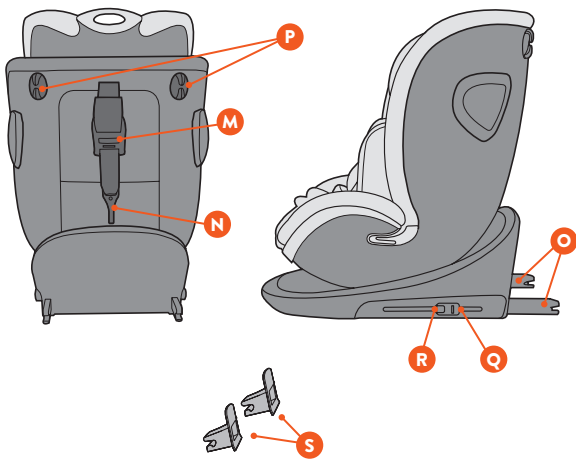
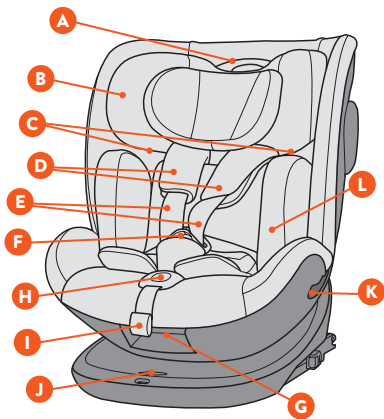

ES

- A. Regulador de altura del reposacabezas.
- B. Reposacabezas.
- C. Guías cinturón diagonal (100-150cm).
- D. Protectores de hombro.
- E. Cintas de hombro del arnés.
- F. Hebilla del arnés.
- G. Palanca de reclinado
- H. Botón de ajuste del arnés.
- I. Cinta de ajuste del arnés.
- J. Sistema de giro 360°.
- K. Guías del cinturón abdominal..
- L. Cojín reductor
- M. Sistema Top Tether.
- N. Gancho Top tether.
- O. Brazos Isofix.
- P. Guías Top Tether (40-105cm).
- Q. Botón de desbloqueo del sistema ISOFIX 1.
- R. Botón de desbloqueo del sistema ISOFIX 2.
- S. Guías de inserción ISOFIX.

EN

- A. Headrest height adjuster
- B. Headrest
- C. Diagonal belt guide (100-150cm)
- D. Shoulder padding
- E. Harness shoulder straps
- F. Harness buckle
- G. Recline lever
- H. Harness adjustment button
- I. Harness adjustment strap
- J. 360° rotation system
- K. Abdominal belt guides
- L. Reducer cushion
- M. Top Tether system
- N. Top Tether clip
- O. Isofix arms
- P. Top Tether guides (40-105cm)
- Q. ISOFIX system unlock button 1
- R. ISOFIX system unlock button 2
- S. ISOFIX insertion guides

PT

- A. Regulador da altura do apoio de cabeça.
- B. Apoio de cabeça.
- C. Guias do cinto diagonal (100-150cm).
- D. Protetores de ombros.
- E. Cintas do arnés.
- F. Fivela do cinto.
- G. Alavanca de reclinção.
- H. Botão de ajuste do arnés.
- I. Cinta de ajuste do arnés.
- J. Sistema de rotação de 360°.
- K. Guias do cinto abdominal.
- L. Almofada redutora.
- M. Sistema Top Tether.
- N. Gancho Top Tether.
- O. Braços ISOFIX.
- P. Guias Top Tether (40-105cm)
- Q. Botão do desbloqueio sistema ISOFIX 1.
- R. Botão do desbloqueio sistema ISOFIX 2.
- S. Guias de inserção ISOFIX.

FR

- A. Réglage de la hauteur de l'appui-tête.
- B. Appui-tête.
- C. Guidages diagonaux (100-150cm).
- D. Protecteurs d'épaules.
- E. Bretelles de harnais.
- F. Boucle de harnais.
- G. Levier d'inclinaison.
- H. Bouton de réglage du harnais.
- I. Sangle de réglage du harnais.
- J. Système de rotation sur 360°.
- K. Guides de la ceinture abdominale.
- L. Tampon réducteur.
- M. Système Top Tether.
- N. Crochet Top Tether.
- O. Bras ISOFIX.
- P. Guidages Top Tether (40-105 cm).
- Q. Bouton de déverrouillage du système ISOFIX 1.
- R. Bouton de déverrouillage du système ISOFIX 2.
- S. Guides d'insertion ISOFIX.

IT

- A. Regolazione altezza del poggiatesta.
- B. Poggiatesta.
- C. Guide della cintura diagonale (100-150cm).
- D. Protettori delle spalle.
- E. Cinghie dell'imbracatura.
- F. Fibbia dell'imbracatura.
- G. Leva di reclinazione.
- H. Pulsante per la regolazione dell'imbracatura.
- I. Cinghia di regolazione dell'imbracatura.
- J. Sistema girevole a 360°.
- K. Guide della cintura addominale.
- L. Cuscinetto di riduzione.
- M. Sistema Top Tether.
- N. Gancio Top Tether.
- O. Braccia ISOFIX.
- P. Guide Top Tether (40-105cm)
- Q. Pulsante di sblocco ISOFIX 1.
- R. Pulsante di sblocco ISOFIX 2.
- S. Guida inserimento ISOFIX.

DE

- A. Höhenverstellung Kopfstütze.
- B. Kopfstützen.
- C. Schultergurtführung (100-150cm).
- D. Schulterpolster.
- E. Gurtbänder des Gurtes.
- F. Gurtschnalle.
- G. Neigungshebel.
- H. Gurteinstellknopf
- I. Gurtzeug-Einstellriemen.
- J. 360°-Drehvorrichtung.
- K. Beckengurtführungen.
- L. Fangkörper.
- M. Top Tether-System.
- N. Top Tether Befestigungshaken.
- O. ISOFIX-Rastarme.
- P. Top Tether Gurtführungen (40-105cm)
- Q. ISOFIX-Entriegelungsknopf 1.
- R. ISOFIX-Entriegelungsknopf 2.
- S. ISOFIX-Führungen.

NL

- A. Versteller hoofdsteen.
- B. Hoofdsteen.
- C. Diagonale gordelgeleiders (100-150cm).
- D. Schouderbeschermers.
- E. Bandjes veiligheidstuig.
- F. Gesp veiligheidstuig.
- G. Hendel voor het verstellen.
- H. Verstelknop van de veiligheidsgordel.
- I. Verstelbandje veiligheidstuig.
- J. Draaioestel 360°.
- K. Buikgordelgeleiders.
- L. Batterijgleuf.
- M. 'Top Tether'-systeem.
- N. 'Top Tether'-haakje.
- O. ISOFIX-armen.
- P. Top Tether gordelgeleiders (40-105cm).
- Q. ISOFIX-ontgrendelingsknop 1.
- R. ISOFIX-ontgrendelingsknop 2.
- S. ISOFIX-insteekgeleiders.

CZ

- A. Seřizovací zařizení výšky opěrky hlavy.
- B. Opěrka hlavy.
- C. Diagonální vedení pásů (100-150cm).
- D. Chránice ramen.
- E. Popruhy postroje.
- F. Přezka postroje.
- G. Sklápěcí páka.
- H. Tlačítko nastavení popruhu.
- I. Nastavovací popruh postroje.
- J. 360 ° otočné zařizení.
- K. Vodítka pásu.
- L. Redukční podložka.
- M. Systém Top Tether.
- N. Háček Top Tether.
- O. Opěradla ISOFIX.
- P. Top Tether vedení pásů (40-105cm).
- Q. Tlačítko odemknutí ISOFIX 1.
- R. Tlačítko odemknutí ISOFIX 2.
- S. Vedení vložky ISOFIX.

PL

- A. Regulacja oparcia głowy.
- B. Oparcie głowy.
- C. Poprzeczne prowadnice pasa (100-150 cm).
- D. Osłony na pasy barkowe.
- E. Pasy barkowe.
- F. Klamra szelek.
- G. Dźwignia odchylająca.
- H. Przycisk regulacji szelek.
- I. Pasek do regulacji szelek.
- J. Przycisk obrotowy 360°.
- K. Prowadnica pasa biodrowego.
- L. Wkładka redukcyjna.
- M. Górny pas mocujący Top Tether.
- N. Uchwyt górnego pasa mocującego Top Tether.
- O. Zaczepy ISOFIX.
- P. Prowadnice pasa Top Tether (40-105cm)
- Q. Przycisk odblokowujący ISOFIX 1.
- R. Przycisk odblokowujący ISOFIX 2.
- S. Prowadnice ISOFIX.

SK

- A. Nastavovanie výšky opierky hlavy.
- B. Opierka hlavy.
- C. Vodidlo diagonálnych pásov (100-150cm).
- D. Ochrana ramien.
- E. Popruhy.
- F. Spona postroja.
- G. Páka nastavenia záklonu.
- H. Tlačidlo na nastavenie pásu.
- I. Nastavovací popruh postroja.
- J. Zariadenie pre 360° otáčanie.
- K. Vodidlá pre brušný pás.
- L. Redukčná podložka.
- M. Systém Top Tether.
- N. Hák Top tether.
- O. ISOFIX karok.
- P. Vodidlo Top Tether pásov (40-105cm).
- Q. ISOFIX tlačidlo odomykania 1.
- R. ISOFIX tlačidlo odomykania 2.
- S. Vsúvacie spony ISOFIX.

HU

- A. Fejtámla-magasság szabályozó.
- B. Fejtámla.
- C. Átlós övvezető (100-150cm).
- D. Vállvédők.
- E. Vállhevederek.
- F. Heveder csatja.
- G. Megdöntő kar.
- H. Hevederszabályozó gomb.
- I. Hevederállító pánt.
- J. 360°-os forgatóeszköz.
- K. Hasi övvezetők.
- L. Szűkítőpárna.
- M. Top Tether rögzítőrendszer.
- N. Top Tether kapocs.
- O. ISOFIX karok.
- P. Top Tether övvezetők (40-105cm).
- Q. ISOFIX 1 kioldó gomb.
- R. ISOFIX 2 kioldó gomb.
- S. ISOFIX vezetők.

TR

- A. Başlık yükseklik ayarlayıcı.
- B. Başlık.
- C. Çapraz kayış kılavuzları (100-150cm).
- D. Omuz koruyucuları.
- E. Emniyet kemerleri.
- F. Emniyet kemeri tokası.
- G. Yatma kolu.
- H. Kemer ayar düğmesi
- I. Emniyet kemeri ayarlama kayışı.
- J. 360° Dönüş Sistemi.
- K. Abdominal kısım kemer kılavuzları.
- L. Redüksiyon pedi.
- M. Top Tether sistemi.
- N. Top Tether kancası.
- O. ISOFIX kolları.
- P. Top Tether kayış kılavuzları (40-105cm).
- Q. ISOFIX kilit açma düğmesi 1.
- R. ISOFIX kilit açma düğmesi 2.
- S. ISOFIX takma kılavuzları.

GR

- A. Προσαρμογέας ύψους μαξιλαριού κεφαλής.
- B. Μαξιλάρι κεφαλής.
- C. Διαγώνιοι οδηγοί ζώνης (100-150 εκατοστά).
- D. Προστατευτικά ώμων.
- E. Λουράκια μάντα ασφαλείας.
- F. Πόρπη μάντα ασφαλείας.
- G. Περιστρεφόμενη συσκευή 360°.
- H. Κομπι ρύθμισης των μάντων πρόσδεσης.
- I. Λουράκι προσαρμογής μάντα ασφαλείας.
- J. Περιστρεφόμενη συσκευή 360°.
- K. Οδηγοί κοιλιακής ζώνης πρόσδεσης.
- L. Μείωση μαξιλαριού.
- M. Σύστημα Top Tether.
- N. Γάντζος Top Tether.
- O. Βραχίονες ISOFIX.
- P. Top Tether οδηγοί ζώνης (40-105 εκατοστά).
- Q. Κομπι απασφάλισης ISOFIX 1.
- R. Κομπι απασφάλισης ISOFIX 2.
- S. Οδηγοί εισαγωγής ISOFIX.

RU

- A. Регулятор высоты подголовника.
- B. Подголовник.
- C. Диагональные направляющие ремня (100-150cm).
- D. Наплечники.
- E. Ремни безопасности.
- F. Пряжка ремня безопасности.
- G. Откидной рычаг.
- H. Кнопка регулировки натяжения ремня безопасности.
- I. Ремень регулировки ремня безопасности.
- J. Поворотное устройство на 360°.
- K. Направляющие для поясного ремня.
- L. Уменьшающая накладка.
- M. Система Top Tether
- N. Карабин ремня Top Tether
- O. Руки ISOFIX.
- P. Top Tether направляющие ремня (40-105cm)
- Q. Кнопка разблокировки ISOFIX 1.
- R. Кнопка разблокировки ISOFIX 2.
- S. Адаптеры крепления ISOFIX.

PUESTOS DE INSTALACIÓN EN EL VEHÍCULO
INSTALLATION POSITIONS INSIDE THE CAR
POSIÇÕES DE INSTALAÇÃO NO VEÍCULO
POSITIONS DE MONTAGE DANS LE VÉHICULE
PUNTI DI INSTALLAZIONE NEL VEICOLO
EINBAUPOSITIONEN IM FAHRZEUG
INSTALLATIEPUNTEN IN HET VOERTUIG
INSTALAČNÍ POZICE VE VOZIDLE
MONTAŻ W POJEZDZIE
INŠTALAČNÉ POZÍCIE VO VOZIDLE
BESZERELÉSI PONTOK A JÁRMŰBEN
ARAÇ İÇİNDEKİ KURULUM POZİSYONLARI
ΘΕΣΕΙΣ ΕΓΚΑΤΑΣΤΑΣΗΣ ΕΝΤΟΣ ΤΟΥ ΟΧΗΜΑΤΟΣ
ПОЛОЖЕНИЯ ДЛЯ УСТАНОВКИ В АВТОМОБИЛЕ

DÓNDE:

En los asientos traseros del vehículo ✔

***NO** instalar en los asientos delanteros salvo en estos casos concretos: ? 9

1. Cuando el vehículo no disponga de asientos traseros.
2. Cuando todos los asientos traseros estén ya ocupados por menores de edad de altura igual o inferior a 135 cm.
3. Cuando no sea posible instalar en los asientos traseros todos los sistemas de retención infantil.

*Nota: Según la legislación española sobre sistemas de retención infantil (Real Decreto 667/2015).

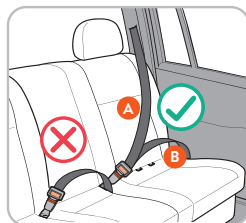

- A** Cinturón diagonal
- B** Cinturón abdominal

En asientos con:

Anclajes ISOFIX y puntos de anclaje Top Tether y cinturón de 3 puntos (cinturón del vehículo).

Atención: ? 9

Solamente puede ser utilizado en este asiento SI el vehículo dispone de anclajes ISOFIX, anclajes Top Tether y cinturón de 3 puntos: diagonal **(A)** y abdominal **(B)**.

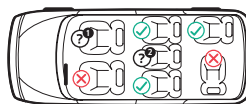

CÓMO:

| GRUPO | MODO DE INSTALACIÓN | ORIENTACIÓN DE LA SILLA | PÁGINA |
|-----------|----------------------------|-------------------------|--------|
| 40-105cm | ISOFIX + Top Tether | A contramarcha | 70 |
| 76-105cm | ISOFIX + Top Tether | Sentido a la marcha | 72 |
| 100-150cm | ISOFIX + cinturón vehículo | Sentido a la marcha | 74 |
| | Cinturón vehículo | | 76 |

WHERE:

In the car's back seats. ✔

*Do NOT install in front seats except in these specific cases: ? 9

1. When the car does not have back seats.
2. When all back seats are occupied by children less than or equal to 135 cm tall.
3. When it is not possible to install all child restraints systems in the back seats.

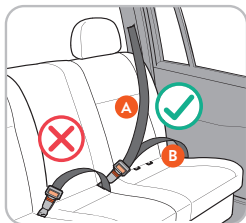

A Diagonal belt

B Abdominal belt

*Note: According to Spanish legislation for child restraint systems (Royal Decree 667/2015).

In seats with:

ISOFIX anchorages and Top Tether anchor points and 3-point belt (car's seat belt).

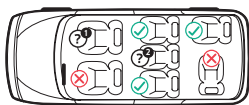
**Warning:**

It must only be used in this seat IF the car has ISOFIX anchorages, Top Tether points and a 3-point seat belt: diagonal **(A)** and abdominal **(B)**. ? 9

HOW:

| GROUP | INSTALLATION TYPE | SEAT DIRECTION | PAGE |
|-----------|--------------------------|-----------------|------|
| 40-105cm | ISOFIX + Top Tether | Rearward facing | 70 |
| 76-105cm | ISOFIX + Top Tether | Forward facing | 72 |
| 100-150cm | ISOFIX + Car's seat belt | Forward facing | 74 |
| | Car's seat belt | | 76 |

ONDE:

Nos bancos traseiros do veículo. 

*Os sistemas de retenção para crianças só podem ir em frente nestes casos específicos: 

1. Quando o veículo não tem bancos traseiros.
2. Quando todos os bancos traseiros já estão ocupados por menores com altura de 135 cm ou menos.
3. Quando não for possível instalar naqueles assentos todos os dispositivos de retenção para crianças.

*Nota: De acordo com a legislação espanhola para sistemas de retenção para crianças (Real Decreto 667/2015).

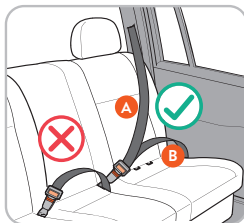

A Cinto diagonal

B Cinto abdominal

Em assentos com:

Ganchos ISOFIX e pontos de fixação Top Tether e cinto de 3 pontos do veículo (cinto do veículo).

Aviso: 

Apenas deve ser utilizado neste banco SE tiver o ganchos ISOFIX, pontos de fixação Top Tether e cinto de 3 pontos: diagonal **(A)** y abdominal **(B)**.

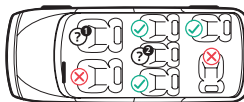
**COMO:**

| GRUPO | MODOS DE INSTALAÇÃO | ORIENTAÇÃO DA CADEIRA |  PÁGINA |
|-----------|---------------------------|-----------------------|---|
| 40-105cm | ISOFIX + Top Tether | Contra a marcha | 70 |
| 76-105cm | ISOFIX + Top Tether | No sentido da marcha | 72 |
| | ISOFIX + Cinto do veículo | | 74 |
| 100-150cm | Cinto do veículo | No sentido da marcha | 76 |

OÙ:

Sur les sièges arrière du véhicule. 

*NE PAS installer sur les sièges avant, sauf dans ces cas particuliers : 

1. Lorsque le véhicule n'a pas de sièges arrière.
2. Lorsque tous les sièges arrière sont déjà occupés par des mineurs d'une taille égale ou inférieure à 135 centimètres.
3. Lorsqu'il n'est pas possible d'installer tous les dispositifs de retenue pour enfants sur les sièges arrière.

*Note : Selon la législation espagnole sur les dispositifs de retenue pour enfants (Décret royal 667/2015).

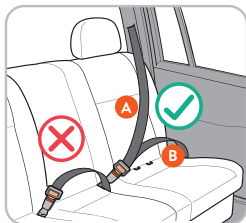

A Ceinture diagonale

B Ceinture abdominale

Dans les sièges avec:

Ancrages ISOFIX et points d'ancrage Top Tether et ceinture à 3 points (ceinture du véhicule).

Mise en garde: 

Le siège auto ne peut être utilisé que SI le véhicule est équipé d'ancrages ISOFIX, d'ancrages Top Tether et d'une ceinture de sécurité à 3 points : diagonale (**A**) et abdominale (**B**).

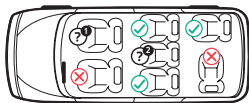

COMMENT:

| GRUPE | MODE D'INSTALLATION | ORIENTATION DU SIÈGE |  PAGE |
|-----------|-------------------------------|----------------------|---|
| 40-105cm | ISOFIX+ Top Tether | Vers l'arrière | 70 |
| 76-105cm | ISOFIX + Top Tether | Vers l'avant | 72 |
| 100-150cm | ISOFIX + Ceinture du véhicule | Vers l'avant | 74 |
| | Ceinture du véhicule | | 76 |

DOVE:

Sui sedili posteriori del veicolo. 

*Si prega di **NON** installare il seggiolino di sicurezza nei sedili anteriori ad eccezione dei seguenti casi: 

1. Ogni volta che il veicolo non conta con i sedili posteriori.
2. Quando tutti i sedili posteriori sono già occupati da bambini di altezza inferiore o uguale a 135 cm.
3. Quando non è possibile installare tutti i sistemi di ritenuta per bambini sui sedili posteriori.

Nota bene: in virtù di quanto stabilito dalla legislazione spagnola sui sistemi di ritenuta per bambini (Real Decreto 667/2015).

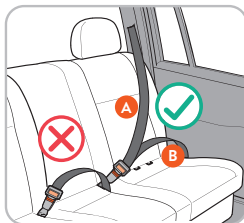

A Cinture diagonale

B Cinture abdominale

Ai sedili con:

Ancoraggi ISOFIX e punti di ancoraggio Top Tether e cintura a 3 punti (cintura del veicolo).

Avviso: 

Il sedile per bambino viene soltanto usato a codesto posto qualora ha gli ancoraggi ISOFIX, i punti di legatura superiore, una cintura a 3 punti: diagonale **(A)** e addominale **(B)**.

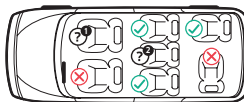
**COME:**

| GRUPPO | MODALITÀ DI INSTALLAZIONE | ORIENTAMENTO DEL SEGGIOLINO |  PAGINA |
|-----------|-----------------------------|------------------------------|--|
| 40-105cm | ISOFIX + Top Tether | In senso opposto alla marcia | 70 |
| 76-105cm | ISOFIX + Top Tether | In senso di marcia | 72 |
| | ISOFIX + Cinture di veicolo | | 74 |
| 100-150cm | Cinture di veicolo | In senso di marcia | 76 |

WO:

Auf den Rücksitzen des Fahrzeugs.



*Installieren Sie bitte den Sicherheitsstz **NICHT** auf Vordersitzen, außer in den folgenden Fällen:



1. Wenn das Fahrzeug ohne Rücksitze ausgestattet ist.
2. Wenn alle hinteren Sitze bereits mit Kindern besetzt sind, die kleiner als 135 cm sind.
3. Wenn es nicht möglich ist, alle Kinderrückhaltesysteme auf den Rücksitzen zu installieren.

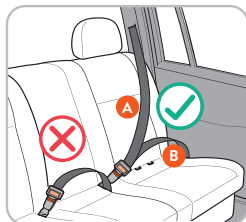

A Diagonalgürtel

B Bauchgürtel

*Bemerkung: Gemäß der spanischen Gesetzgebung für Kinderrückhaltesysteme (Königlicher Erlass 667/2015)..

In Sitzen mit:

ISOFIX-System und Top-Tether und 3-Punkt-Gurt (Fahrzeuggurt).

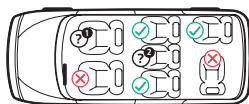

Hinweis:



Der Kindersitz darf in diesem Sitz nur verwendet werden, wenn er über ISOFIX-Verankerungen, einen oberen Haltegurt und 3 Punkte Gurt aufweist: Diagonale (**A**) und Bauch (**B**).

WIE:

| GRUPPE | INSTALLATIONSMODUS | ORIENTIERUNG DES SITZES | SEITE |
|-----------|-----------------------|-------------------------|-------|
| 40-105cm | ISOFIX + Top Tether | Nach hinten gerichtet | 70 |
| 76-105cm | ISOFIX + Top Tether | Nach vorne gerichtet | 72 |
| 100-150cm | ISOFIX + Fahrzeuggurt | Nach vorne gerichtet | 74 |
| | Fahrzeuggurt | | 76 |

WAAR:

Op de achterstoelen van het voertuig. 

*Plaats het kinderzitje **NIET** in de voorste stoelen van het voertuig behalve in de volgende situaties: 

1. Als het voertuig geen achterstoelen heeft.
2. Als alle achterstoelen reeds zijn bezet door kinderen korter dan 135 cm.
3. Als het niet mogelijk is kinderzitjes op de achterstoelen te installeren.

*Opmerking: Volgens de Spaanse wetgeving met betrekking tot kinderzitje (Koninklijk Besluit 667/2015).

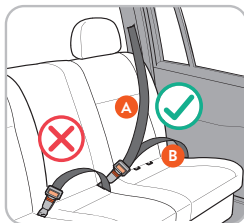

- A** Diagonale riem
- B** Buikband

Op stoelen met:

ISOFIX-ankers en bovenste tuierankerpunten en driepuntsgordel (voertuigsgordel).

Attentie:

Het kind mag alleen in dit zitje worden geplaatst **ALS** het is uitgerust met ISOFIX-ankerpunten, bovenste tuierpunten, een schoot en 3 punten gordel: **diagonaal (A)** en buik **(B)**. 

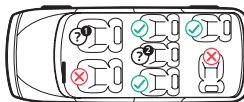

HOE:

| GROEP | INSTALLATIEMODUS | RICHTING VAN HET ZITJE |  BLADZIJDE |
|-----------|----------------------------|------------------------|---|
| 40-105cm | ISOFIX + Top Tether | Achterwaarts gericht | 70 |
| 76-105cm | ISOFIX + Top Tether | Voorwaarts gericht | 72 |
| 100-150cm | ISOFIX + Veiligheidsgordel | Voorwaarts gericht | 74 |
| | Veiligheidsgordel voertuig | | 76 |

KDE:

Na zadních sedadlech vozidla. 

***NEINSTALUJTE** bezpečnostní sedačku do předních sedadel s výjimkou následujících případů: 

1. Kdykoliv nemá vozidlo zadní sedadla.
2. Když jsou všech zadních sedadlech děti menší než 135cm.
3. Pokud není možné nainstalovat všechny dětské bezpečnostní systémy na zadní sedadla.

*Poznámka: Podle španělských právních předpisů týkajících dětských bezpečnostních systémů (královská vyhláška 667/2015).

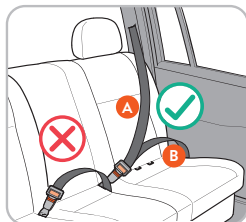



A Diagonální pás

B Břišní pás

Na sedadlech s:

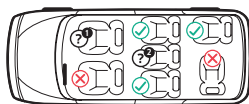
Kotevními háky ISOFIX a body pro ukotvení horního úchytu / Top Tether a 3-bodový bezpečnostní pás (bezpečnostní pás automobilu).

**Pozor:**

Dětská sedačka smí být používána na tomto sedadle pouze tehdy, pokud má kotevní úchyty ISOFIX, body horního úchytu do klína a tříbodový pás: diagonální **(A)** a břišní **(B)**. 

JAK:

| SKUPINA | INSTALAČNÍ REŽIM | ORIENTACE ŽIDLE |  STRANA |
|-----------|----------------------|-----------------|--|
| 40-105cm | ISOFIX + Horní úchyt | Směrem dozadu | 70 |
| 76-105cm | ISOFIX + Horní úchyt | Směrem dopředu | 72 |
| 100-150cm | ISOFIX + Pás vozidla | Směrem dopředu | 74 |
| | Pás vozidla | | 76 |

GDZIE:

Na tylnych fotelach pojazdu



* **NIE** należy montować fotelika na przednich siedzeniach, z wyjątkiem następujących sytuacji:



1. Gdy pojazd nie posiada tylnych siedzeń.
2. Gdy wszystkie tylne siedzenia są już zajęte przez dzieci o wzroście do 135 cm.
3. Gdy nie jest możliwe zamontowanie wszystkich urządzeń przytrzymujących na tylnych siedzeniach.

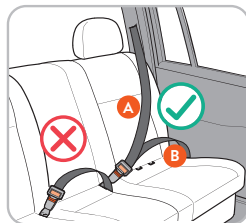

A Pas piersiowy

B Pas biodrowy

*Uwaga: Zgodnie z hiszpańskimi przepisami dotyczącymi urządzeń przytrzymujących dla dzieci (Dekret Królewski 667/2015)

Na siedzeniach wyposażonych w:

Zaczepty ISOFIX, górne zaczepty mocujące Top Tether i 3-punktowy pas bezpieczeństwa (pas samochodowy).

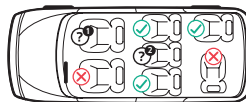
**Uwaga:**

Fotelik może być zamontowany na tym siedzeniu wyłącznie JEŚLI samochód jest wyposażony w zaczepty ISOFIX, górne zaczepty mocujące Top Tether oraz 3-punktowy pas bezpieczeństwa: piersiowy **(A)** i biodrowy **(B)**.

JAK:

| GRUPA | SPOSÓB MONTAŻU | USTAWIENIE FOTELIKA | STRONA |
|-----------|--------------------------|---------------------------|--------|
| 40-105cm | ISOFIX + Top Tether | Tyłem do kierunku jazdy | 70 |
| 76-105cm | ISOFIX + Top Tether | Przodem do kierunku jazdy | 72 |
| 100-150cm | ISOFIX + pas samochodowy | Przodem do kierunku jazdy | 74 |
| | Pas samochodowy | | 76 |

KDE:

Na zadných sedadlách vozidla. ✓

*Prosíme, neinštalujte bezpečnostnú sedačku na predné sedadlá, s výnimkou nasledujúcich prípadov: ?

1. Kedykoľvek nemá vozidlo zadné sedadlá.
2. Keď sú všetky zadné sedadlá už obsadené deťmi menšími ako 135 cm.
3. Keď nie je možné inštalovať všetky zadržiavacie detské prvky na zadné sedadlo.

*Upozornenie: Podľa podľa španielskej legislatívy o užívaní detských bezpečnostných zariadení (kráľovský dekrét 667/2015).

V sedadlách s:

ISOFIX ukotveniami a ukotveniami na horný popruhový systém a 3-bodový pásom (bezpečnostný pás vozidla).

Pozor: ?

Detská sedačka musí byť používaná na tomto sedadle IBA ak má ISOFIX ukotvenia a 3-bodový pás: diagonálny (A) a abdominálny (B).

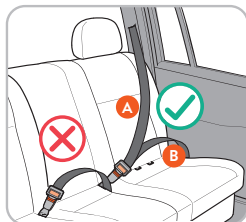

A Diagonálny pás

B Brušný pás

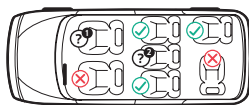
**AKO:**

| SKUPINA | REŽIM INŠTALÁCIE | ORIENTÁCIA SEDADLA | STRÁNKY |
|-----------|-----------------------------------|--------------------|---------|
| 40-105cm | ISOFIX + horný postroj | Smerom dozadu | 70 |
| 76-105cm | ISOFIX + horný postroj | Smerom dopredu | 72 |
| 100-150cm | ISOFIX + Bezpečnostný pás vozidla | | 74 |
| | Bezpečnostný pás vozidla | Smerom dopredu | 76 |

HOVA:

A jármű hátsó üléseire.



*Kérjük, **NE** helyezze a gyermekülést az elülső ülésekre, kivétel az alábbi esetekben:



1. Ha a járműnek nincsenek hátsó ülései.
2. Ha az összes hátsó ülést már 135 cm-nél alacsonyabb gyermekek foglalják el.
3. Ha a hátsó üléseken nem lehet az összes gyermekbiztonsági rendszert elhelyezni.

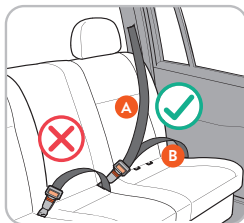

A Átlós öv

B Hasi öv

*Megjegyzés: A gyermekbiztonsági rendszerekre vonatkozó spanyol jogszabályok szerint (667/2015 Királyi Rendelet).

Olyan ülésekre, amelyek rendelkeznek a következőkkel:

ISOFIX rögzítési pontok és Top Tether rögzítési pontok és hárompontos biztonsági öv (jármű biztonsági öv).

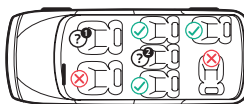

Figyelem:



A gyermekülést ezeken az üléseken csak akkor szabad használni, HA a jármű rendelkezik ISOFIX rögzítési pontokkal, Top Tether rögzítési pontokkal és hárompontos biztonsági övvel: átlós **(A)** és hasi **(B)**.

HOGYAN:

| CSOPORT | BESZERELÉSI MÓD | ÜLÉS IRÁNYA | <input type="checkbox"/> OLDAL |
|-----------|-------------------------------|--------------------------|--------------------------------|
| 40-105cm | ISOFIX+Top Tether | Menetiránnyal ellentétes | 70 |
| 76-105cm | ISOFIX+Top Tether | Menetiránynak megfelelő | 72 |
| 100-150cm | ISOFIX + Jármű biztonsági öve | Menetiránynak megfelelő | 74 |
| | Jármű biztonsági öve | | 76 |

NEREDE:

Araçın arka koltuklarında. ✓

* Lütfen, aşağıdaki durumlar dışında çocuk koltuğunu ön koltuğa TAKMAYIN: ? 9

1. Araçın arka koltukları olmadığında.
2. Tüm arka koltuklar 135cm'den daha kısa çocuklarla doldurulmuş olduğunda.
3. Tüm çocuk emniyet sistemlerini arka koltuklara yerleştirmek mümkün olmadığında.

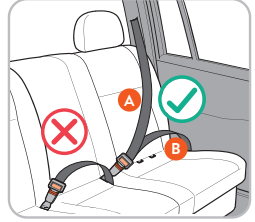

A Çapraz kemer

B Karın kemeri

* Not: İspanyol Mevzuatı Çocuk Emniyet Sistemleri (Kraliyet Kararnamesi 667/2015).

Şu koltuklarda:

ISOFIX bağlantıları ve Top Tether bağlantı noktaları ve 3 noktalı kemer (araç kemeri).

Dikkat: ? 9

Çocuk koltuğu sadece bu koltukta ISOFIX bağlantıları varsa, Top Tether ve 3 noktalı kemer varsa kullanılabilir; çapraz (A) ve abdominal (B).

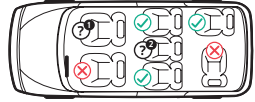
**NASIL:**

| GRUP | MONTAJ ŞEKLİ | SANDALYE YÖNÜ | ☐ SAYFA |
|-----------|----------------------|--------------------|---------|
| 40-105cm | ISOFIX +Top Tether | Geriye doğru bakar | 70 |
| 76-105cm | ISOFIX +Top Tether | Öne doğru bakar | 72 |
| 100-150cm | ISOFIX + Araç kemeri | Öne doğru bakar | 74 |
| | Araç kemeri | | 76 |

ΠΟΥ:

Στα πίσω καθίσματα του οχήματος.

*Παρακαλούμε, ΜΗΝ εγκαθιστάτε το κάθισμα ασφαλείας σε μπροστινά καθίσματα εκτός από συγκεκριμένες περιπτώσεις:

1. Όταν το όχημα δεν έχει πίσω καθίσματα.
2. Όταν όλα τα πίσω καθίσματα είναι ήδη κατειλημμένα από παιδιά ύψους μικρότερου ή ίσου των 135 cm.
3. Όταν δεν είναι εφικτό να εγκαταστήσετε όλα τα συστήματα συγκράτησης παιδιών στα πίσω καθίσματα.

*Σημείωση: Σύμφωνα με την ισπανική νομοθεσία περί συστημάτων συγκράτησης παιδιών (Βασιλικό Διάταγμα 667/2015).

Σε καθίσματα με:

Άγκιστρα ISOFIX και σημεία αγκύρωσης Top Tether και ζώνη 3 σημείων (ζώνη οχήματος).

Προσοχή:

Μπορεί να χρησιμοποιηθεί μόνο σε αυτό το κάθισμα AN το όχημα φέρει άγκιστρα ISOFIX, σημεία αγκύρωσης Top Tether και ζώνη 3 σημείων: διαγώνια (A) και στην περιοχή της κοιλιάς (B).

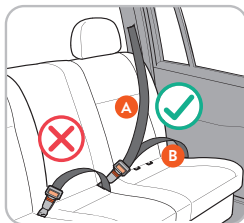

A Διαγώνια ζώνη

B Κοιλιακή ζώνη πρόσδεσης

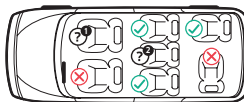
**ΠΩΣ:**

| ΟΜΑΔΑ | ΤΡΟΠΟΣ ΠΡΟΣΔΕΣΗΣ | ΠΡΟΣΑΝΑΤΟΛΙΣΜΟΣ ΤΗΣ ΚΑΡΕΚΛΑΣ | ΣΕΛΙΔΑ |
|-----------|----------------------------------|------------------------------|--------|
| 40-105cm | ISOFIX + Top Tether | Όψη προς τα πίσω | 70 |
| 76-105cm | ISOFIX + Top Tether | Όψη προς τα εμπρός | 72 |
| 100-150cm | ISOFIX + Ζώνη ασφαλείας οχήματος | Όψη προς τα εμπρός | 74 |
| | Ζώνη ασφαλείας οχήματος | | 76 |

ГДЕ:

На задних сиденьях автомобиля. ✓

* Пожалуйста, НЕ устанавливайте сиденья безопасности на передние сиденья, за исключением следующих случаев: ?

1. Если у автомобиля нет заднего сиденья.
2. Если все задние сиденья уже заняты детьми ростом ниже 135 см.
3. Когда невозможно установить все детские удерживающие системы на задние сиденья.

*Примечание: в соответствии с испанским законодательством о детских удерживающих системах (Королевский указ 667/2015)».

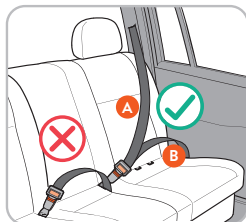

- A Диагональный пояс
- B Брюшной пояс

На сиденьях:

Крепления ISOFIX и точки крепления страховочного ремня и 3-точечный ремень (автомобильный ремень).

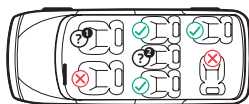

Внимание:

Детское сиденье разрешается использовать только в этом сиденье, ЕСЛИ оно имеет крепления ISOFIX, верхний страховочный ремень на коленях и трехточечный ремень: диагональный (A) и брюшной (B) ?

КАК:

| ГРУППА | РЕЖИМ УСТАНОВКИ | ОРИЕНТАЦИЯ СТУЛА | СТРАНИЦА |
|-----------|--------------------------------|------------------|----------|
| 40-105см | ISOFIX + Верхний привязь | Против движения | 70 |
| 76-105см | ISOFIX + Верхний привязь | Лицом вперед | 72 |
| 100-150см | ISOFIX + Ремень для автомобиля | Лицом вперед | 74 |
| | Ремень для автомобиля | | 76 |

1.

Cómo utilizar la hebilla del arnés. Encaje los cierres del broche e introdúzcalos en la hebilla hasta oír un “click”. / **How to use the harness buckle.** Insert the two clips on the belts into the buckle until you hear a ‘click’. / **Como utilizar a fivela do arnés.** Prenda os fechos e insira-os na fivela até ouvir um “clique”. / **Utilisation de la boucle de harnais.** Mettez les crochets en place avant de les insérer dans la boucle du harnais. Vous devriez entendre un déclic. / **Come usare la fibbia dell'imbracatura.** Inserire le chiusure a scatto nella fibbia finché non si sente un “click”. / **Benutzung der Gurtschnalle.** Befestigen Sie die beiden Klammern miteinander, bevor Sie sie in die Gurtschnalle einführen. Sie sollten ein Klicken hören. / **Hoe de gesp van het veiligheidstuig te gebruiken.** Bevestig de twee klemmen voordat u ze in de gesp van het veiligheidstuig steekt. U dient een klikgeluid te horen. / **Jak používať pŕezku postroje.** Prípevníte obě spony a vložte je do pŕezky, dokud neuslyšíte „cvaknutí“. / **Prawidłowe użytowanie klamry szelek.** Złącz górne zapięcia i wsuń je do klamry, aż usłyszysz „kliknięcie”. / **Ako používať sponu postroja.** Zopnite dve časti spony tak, že ich zastrčíte do pracky až kým nebudete počuť kliknutie. / **A heveder csatjának használata.** Rögzítse a két kapcsot, és helyezze őket a csatba, amíg kattanást nem hall. / **Kemer tokası nasıl kullanılır.** İki tokayı sıkıştırın, klik “sesi duyana kadar” tokaya yerleştirin. / **Τρόπος χρήσης της πόρπης μάντα ασφαλείας.** Τοποθετήστε τα κλιπ στην πόρπη μέχρι να ακούσετε ένα «κλικ». / **Как использовать пряжку ремня безопасности.** Застегните две застёжки, вставьте их в пряжку до щелчка.

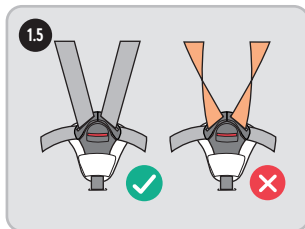
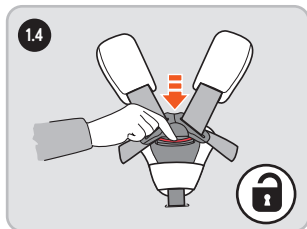
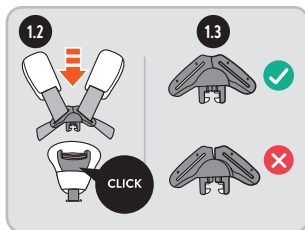
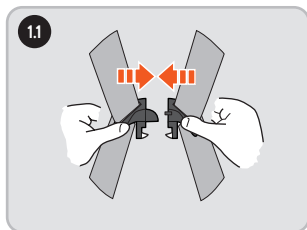

2.

Modificar la longitud del arnés. Las correas deben estar al mismo nivel que los hombros del niño. / **Adjust the length of the harness.** The straps should be level with the child's shoulders. / **Modifique o comprimento arnés.** As correias devem estar niveladas com os ombros da criança. / **Modifier la longueur du harnais.** Les bretelles doivent être au même niveau que les épaules de l'enfant. / **Modificare la lunghezza dell'imbracatura.** Le cinghie devono essere allo stesso livello delle spalle del bambino. / **Ändern der Gurtlänge.** Die Träger müssen sich auf Höhe der Schultern des Kindes befinden. / **Verander de lengte van het harnas.** De banden moeten op gelijke hoogte zijn met de schouders van het kind. / **Upravte délku postroje.** Popruhy by měly být v rovině s rameny dítěte. / **Regulacja szelek.** Paski powinny znajdować się na poziomie ramion dziecka. / **Nastavte dĺžku postroja.** Popruhy by mali byť zarovno s ramenami dieťaťa. / **A heveder hosszának módosítása.** A szíjaknak a gyermek vállával egy vonalban kell lenniük. / **Kemer demetinin uzunluğunu deęiřtirin.** Kemerler çocuęun omuzları ile aynı seviyede olmalıdır. / **Τροποποιήστε το μήκος του ιμάντα πρόδεσης.** Τα λουριά θα πρέπει να είναι στην ίδια ευθεία με τους ώμους του παιδιού. / **Измените длину ремня безопасности.** Ремень должен прилегать к плечу ребенка.

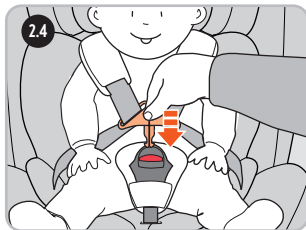
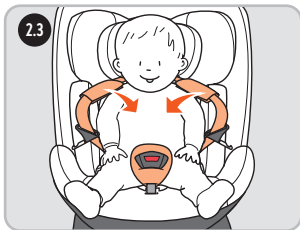
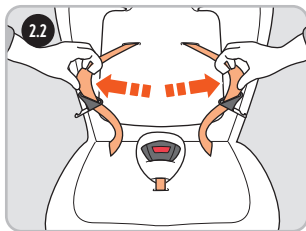
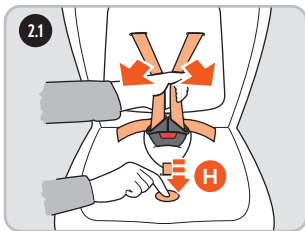

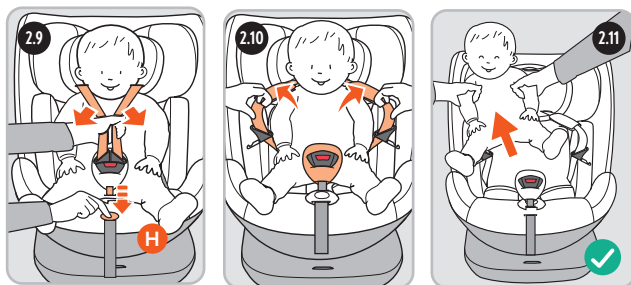
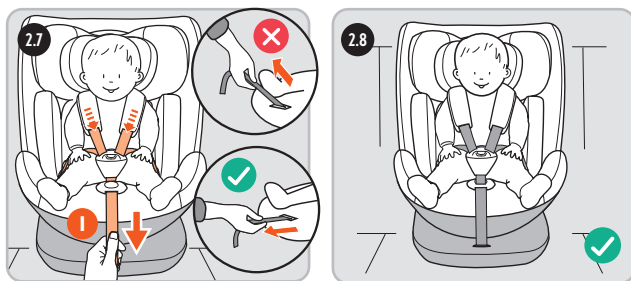
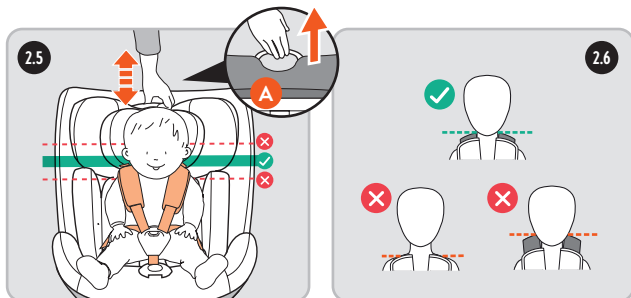

3.

Cómo rotar la silla. Tire de la palanca de reclinado (G) situada en la base de la silla, y recline al máximo la silla (posición 4). Pulse el botón del sistema de rotación (J) mientras gira la silla a contramarcha o a favor de la marcha. / **How to rotate the seat.** Pull the recline lever (G) located at the base of the seat, and fully recline the seat (position 4). Press the rotation system button (J) while turning the seat to face rearward or forward. / **Como rodar o assento.** Puxar a alavanca reclinável (G) localizada na base do assento e reclinare totalmente o assento (ver posição 4). Pressionar o botão do sistema de rotação (J) ao rodar o assento para trás ou para a frente. / **Comment faire pivoter le siège.** Tirez le levier d'inclinaison (G) situé à la base du siège, et inclinez complètement le siège (position 4). Appuyez sur le bouton du système de rotation (J) tout en tournant le siège vers l'arrière ou vers l'avant. / **Come ruotare il seggiolino.** Tirare la leva di reclinazione (G) situata alla base del seggiolino e reclinare il seggiolino al massimo (posizione 4). Premere il pulsante del sistema di rotazione (J) mentre si gira il seggiolino rivolto all'indietro o in avanti. / **Drehen des Sitzes.** Ziehen Sie den Neigungshebel (G) an der Unterseite des Sitzes und lehnen Sie den Sitz vollständig zurück (Position 4). Drücken Sie die Drehsystemtaste (J), während Sie den Sitz nach hinten oder nach vorne drehen. / **Het draaien van de zitting.** Trek aan de verstelhendel (G) onder aan de stoel en zet de stoel helemaal achterover (stand 4). Druk op de knop van het rotatiesysteem (J) terwijl u de stoel achterwaarts gericht of voorwaarts gericht draait. / **Jak otočit sedadlo.** Zatahněte za sklopnou páčku (G) umístěnou na základně sedadla a sklopte sedadlo úplně (pozice 4). Stiskněte tlačítko systému otáčení (J) při otáčení sedadla směrem dozadu nebo dopředu. / **Obracanie fotelika.** Pociągnij za dźwignię odchylającą (G) znajdującą się u podstawy fotelika i ustaw fotelik w pozycji maksymalnego odchylenia (pozycja 4). Naciśnij przycisk obrotowy (J) i obróć fotelik w żądanym kierunku. / **Ako otočit sedadlo.** Potiahnite vyvyšovaciu páku (G) umiestnenú naspodku sedadla a naplno skloňte sedadlo (pozícia 4). Stlačte tlačidlo otočného systému (J) počas sklápania sedadla. / **Az ülés elforgatása.** Húzza meg az ülés alján található hátradöntő kart (G), és döntse teljesen hátra az ülést (4. pozíció). Nyomja meg a forgató rendszer gombját (J), miközben az ülést a menetiirány irányába vagy annak háttal fordítja. / **Koltuğu döndürme şekli.** Koltuğun altındaki yatma kolunu (G) çekin ve koltuğu dik duruma getirin (pozisyon 4). Koltuğu geriye veya ileriye doğru döndürmek için döndürme sistemi düğmesine basın. (J) / **Πώς να περιστρέψετε το κάθισμα.** Τραβήξτε το μοχλό κλίσης (G) που βρίσκεται στη βάση του καθίσματος και ξεπλώστε πλήρως το κάθισμα (θέση 4). Πατήστε το κουμπί συστήματος περιστροφής (J) περιστρέφοντας το κάθισμα προς τα πίσω ή προς τα εμπρός. / **Как повернуть сиденье.** Потянуть за рычаг откидывания (G), расположенный у основания сиденья, и полностью откинуть сиденье (положение 4). Нажать кнопку системы поворота (J), поворачивая сиденье назад или вперед.

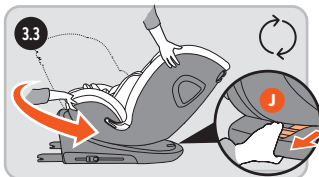
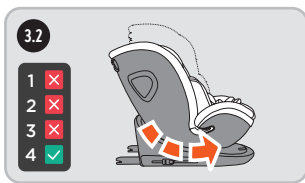
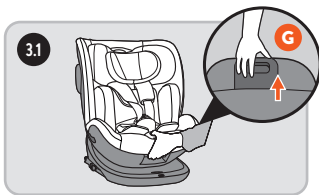

4.

Posiciones de reclinado. Tire de la palanca (G) y mueva la silla para elegir entre las posiciones de reclinado disponibles para el grupo/peso del niño. / **Recline positions.** Pull the lever (G) and move the seat to select one of the recline positions available for your child's group/weight. / **Posições de reclinção.** Puxe a avalanche (G) e recline a cadeira selecionando a posição adequada para o grupo/peso da criança. / **Positions d'inclinaison.** Tirez sur le levier (G), inclinez le siège et sélectionnez une position adaptée au groupe/poids de l'enfant. / **Posizioni reclinate.** Tirare la leva (G) e muovere il seggiolino per scegliere tra le posizioni reclinate adatte al gruppo/peso del bambino. / **Position zurücksetzen.** Ziehen Sie den Hebel (G) und lehnen Sie den Stuhl zurück und wählen Sie eine für die Kindergruppe/das Gewicht geeignete Position. / **Rughoekverstelling.** Haal de hendel (G) en verstel de hoek van de stoel en kies een stand geschikt voor de groep/gewicht waartoe het kind behoort. / **Rughoekverstelling.** Zatăhnéte za páku (G), sedačku sklopte a vyberte polohu odpovídající skupině dítěte/váze. / **Ustawienie pochylenia.** Pociągnij za dźwignię odchylającą (G) i odchyl fotelik, a następnie ustaw w pozycji odpowiedniej dla grupy wiekowej/wagi dziecka. / **Ležiaca poloha sedadla.** Potiahnite sedadlo (G), naklňte sedadlo dozadu a vyberte polohu vhodnú pre detskú vekovú skupinu / váhu. / **Hátradöntött helyzet.** Húzza meg az emelőkart (G) és döntse meg az ülést, majd válassza ki a gyerek korcsoportjának/súlyának megfelelő pozíciót. / **Arkaya yatma pozisyonu.** (G) kolunu çekin ve sandalyeyi arkaya yatırın ve çocuk grubu/ağırlığına uygun bir pozisyon seçin. / **Θέση ανάκλισης.** Τραβήξτε τον μοχλό (G) και φέρτε το κάθισμα σε κλίση, επιλέγοντας μια θέση ανάκλισης κατάλληλη για την ηλικιακή ομάδα / το βάρος του παιδιού. / **Откинуться назад.** Потяните за рычаг (G), откиньте кресло и выберите положение, подходящее для детской группы / веса.



Quando use la posición 4, puede que no quepa en todos los vehículos. / Using position 4 may not fit in all vehicles. / No caso da posição 4, não caberá em em todos os veículos. / La position 4 peut ne pas s'adapter à tous les véhicules. / Quando si usa la posizione 4, potrebbe non adattarsi a tutti i veicoli. / Bei Verwendung von Position 4 passt der Sitz möglicherweise nicht in alle Fahrzeuge. / Als u stand 4 gebruikt, past hij mogelijk niet in alle voertuigen. / Když použít čtvrtou pozici, se nemusí hodit do všech vozidel. / W pozycji maksymalnego odchylenia fotelik może nie pasować do wszystkich pojazdów / Keď je použitá poloha 4, nemusí sa hodit do všetkých vozidiel. / A 4-es pozíció elfordulhat, hogy nem fér el minden járműben. / Pozícion 4 kullandájdjé zaman tüm araçlara uyumayabilir. / Όταν χρησιμοποιείται η θέση 4, ενδέχεται να μην ταιριάζει σε όλα τα οχήματα. / При использовании положения 4 оно может не подходить для всех транспортных средств.

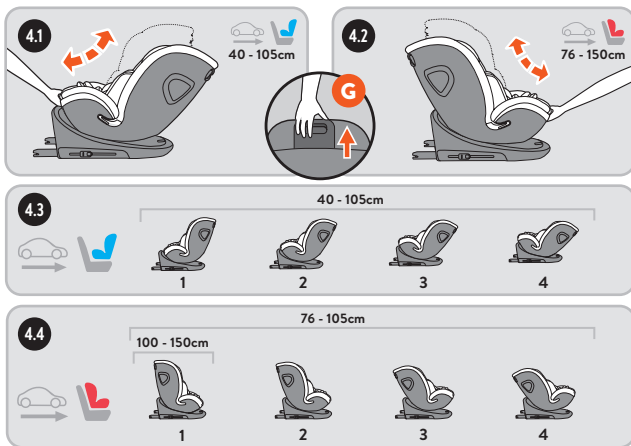

5.

Occultar el arnés de 5 puntos y la hebilla. Retire los protectores de hombro (D) y el cojín reductor (L). Occulte las cintas del arnés (E) en el respaldo, y la hebilla (F) en la base de la silla preparandola para 100-150 cm de altura. / **Hide the 5-point harness and buckle.** Remove shoulder protectors (D) and reducer cushion (L). Hide the harness straps (E) in the backrest, and the buckle (F) in the base of the seat preparing it for 100-150 cm in height. / **Occultar o arnés de 5 pontos e a fivela.** Remover os protetores de ombro (D) e reduzir a almofada (L). Esconder as correias do arnés (E) no encosto, e ajustar a altura da fivela (F) na base do assento entre 100 e 150 cm. / **Cacher le harnais à 5 points et la boucle.** Retirez les protège-épaules (D) et le coussin réducteur (L). Cachez les sangles du harnais (E) dans le dossier et la boucle (F) dans la base du siège en le préparant à une hauteur de 100 à 150 cm. / **Nascondere l'imbracatura a 5 punti e la fibbia.** Rimuovere le protezioni per le spalle (D) e il cuscino riduttore (L). Nascondere le cinghie dell'imbracatura (E) nello schienale e la fibbia (F) nella base del seggiolino predisponendolo per 100-150 cm di altezza. / **Verstauen des 5-Punkt-Gurtes und der Schnalle.** Schulterprotectoren (D) und Reduzierkissen (L) entfernen. Verstauen Sie die Gurte (E) in der Rückenlehne und die Schnalle (F) in der Basis des Sitzes, um ihn auf eine Größe von 100-150 cm vorzubereiten. / **“Verberg de 5-punts gordel en de gesp.** Verwijder de schouderbeschermers (D) en het verkleinkussen (L). Verberg de gordels (E) in de rugleuning, en de gesp (F) in de basis van het zitje en maak het klaar voor 100-150 cm hoogte.” / **Skryjte 5 bodový pás a sponu.** Sundejte chrániče ramen (D) a redukční polštář (L). Skryjte popruhy (E) v opěradle a sponu (F) Připravte ji v základně sedadla na výšku 100-150 cm. / **Jak schować 5-punktowe szelki bezpieczeństwa i sprzączkę.** Zdejmij osłony na pasy barkowe (D) i wkładkę redukcyjną (L). Schowaj pasy barkowe (E) w oparciu, a klamrę (F) w podstawie fotelika, aby dostosować go do wzrostu 100-150 cm. / **Rejtse el az 5 pontos hevedert és a csatot.** Vegye le a vállvédőket (D) és a szűkítőpárnát (L). Rejtse el a hevederpántokat (E) a háttámlába, a csatot (F) pedig az ülés aljába, előkészítve azt a 100-150 cm-es magasságra. / **5 noktali emniyet kemerini ve kemer tokasını gizleyin.** Omuz korumalarını (D) ve redüktör yastıklarını (E) çıkarın. Kayışları (E) sırtlığı ve tokayı (F) koltuk altına gizleyerek koltuğu 100-150 cm'lik yüksekliğe hazırlayın. / **Κρύψτε τον ιμάντα πρόσδεσης 5 σημείων και την πόρπη.** Αφαιρέστε τα προστατευτικά ώμων (D) και το μαξιλάρι μειωτήρα (L). Κρύψτε τους ιμάντες πρόσδεσης (E) στην πλάτη του καθίσματος και την πόρπη (F) στη βάση του καθίσματος προετοιμάζοντας το για ύψος 100-150 εκατοστά. / **Скрыть 5-точечный ремень безопасности и пряжку.** Снять плечевые протекторы (D) и подушку редутора (L). Скрыть ремни безопасности (E) в спинке, а пряжку (F) в основании сиденья, подготовив его к высоте 100-150 см.

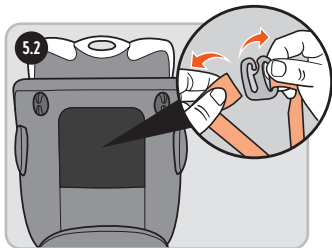
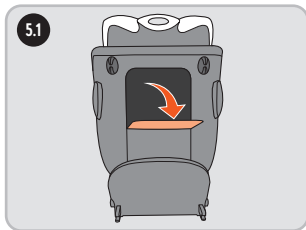

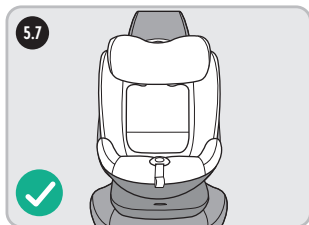
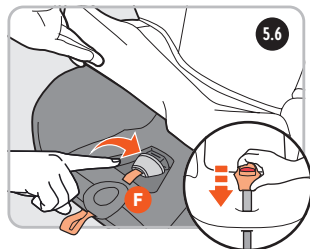
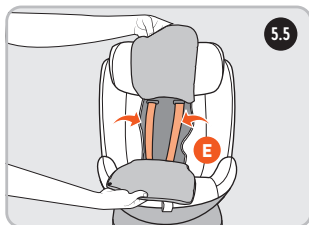
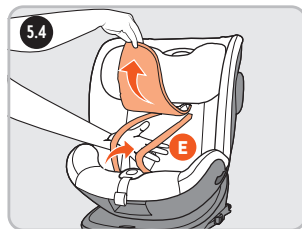
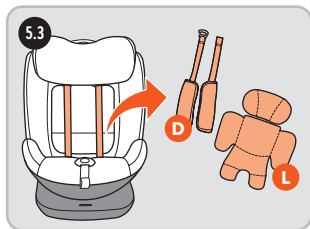



- **IMPORTANTE:** asegúrese de que las cintas del arnés quedan ceñidas al cuerpo del niño y no están retorcidas.
- **IMPORTANT:** ensure the harness straps fit snugly to the child's body and are not twisted.
- **IMPORTANTE:** Certifique-se de que as cintas do arnés se ajustam ao corpo da criança e não estão torcidas.
- **IMPORTANT:** veillez à ce que les sangles du harnais soient bien ajustées au corps de l'enfant et qu'elles ne soient pas tordues.
- **IMPORTANTE:** assicurarsi che le cinghie dell'imbragatura aderiscano al corpo del bambino e non siano attorcigliate.
- **WICHTIG:** Vergewissern Sie sich, dass die Gurte des Hosenträgergurts eng am Körper des Kindes anliegen und nicht verdreht sind.
- **BELANGRIJK:** zorg ervoor dat de harnasgordels goed aansluiten op het lichaam van het kind en niet gedraaid zijn.
- **DŮLEŽITÉ:** Zajistěte, aby popruhy přiléhaly k tělu dítěte a aby nebyly překroucené.
- **WAŽNA INFORMACJA:** Należy upewnić się, że paski szelek bezpieczeństwa nie są skręcone i dobrze przylegają do ciała dziecka.
- **DŮLEŽITÉ:** ubezpečte sa, že pásy popruhov priliehajú na telo dieťaťa a nie sú prekrútené.
- **FONTOS!** Győződjön meg arról, hogy a heveder szíjai ráfeszültek a gyermek testére és nincsenek megcsavarodva!
- **ÖNEMLİ:** emniyet kemeri kayışlarının çocuşun vücuduna iyice oturduğundan ve kıvrılmadığından emin olun.
- **ΣΗΜΑΝΤΙΚΟ:** Βεβαιωθείτε ότι τα λουριά της ζώνης να είναι εφαρμοστά στο σώμα του παιδιού και να μην είναι στριμμένα.
- **ВАЖНО:** убедитесь, что ленты ремня тесно прикреплены к телу ребенка и не перекручены.

INSTALACIÓN
INSTALLATION
INSTALAÇÃO
INSTALLATION
INSTALLAZIONE
INSTALLATION
INSTALLATIE
INSTALACE
MONTAŽ
INŠTALÁCIA
BESZERELÉS
KURULUM
ΕΓΚΑΤΑΣΤΑΣΗ
МОУТАЖ

6.

Grupo • Group • Grupo • Groupe • Gruppo
 Gruppe • Groep • Skupina • Grupa • Skupina
 Csoport • Grup • Ομάδα • Грyппа

40-105 cm

Instalación a contramarcha (ISOFIX+Top Tether). / Rearward-facing installation (ISOFIX+Top Tether). / Instalação no sentido contrário à marcha (ISOFIX+Top Tether). / Installation du siège dos à la route (ISOFIX+Top Tether). / Installazione in senso contrario alla marcia (ISOFIX+ Top Tether). / Nach hinten gerichtete Installation (ISOFIX+Top Tether). / Autostoel achterwaarts gerichte installatie (ISOFIX+Top Tether). / Instalace směrem dozadu (ISOFIX + Horní úchyt). / Montaż tyłem do kierunku jazdy (ISOFIX+ górny pas mocujący Top Tether). / Inštalácia smerom dozadu (ISOFIX + horný postroj). / Menetirányval ellentétes beszerelés (ISOFIX+Top Tether). / Arkaya bakan kurulum (ISOFIX+Top Tether). / Εγκατάσταση με κατεύθυνση προς τα πίσω (ISOFIX+Top Tether). / Установка лицом назад (ISOFIX + Верхний привязь).

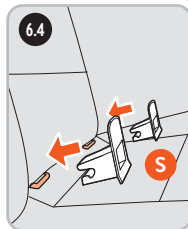
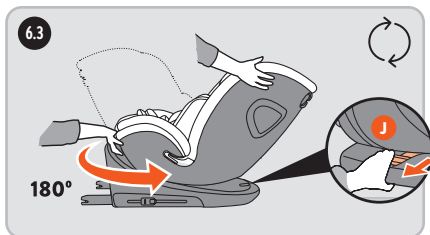
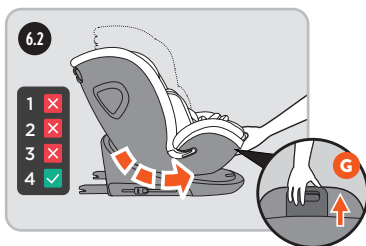
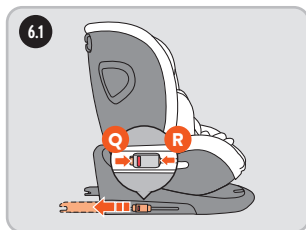
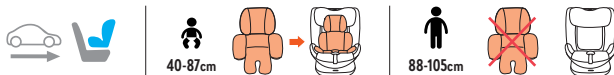

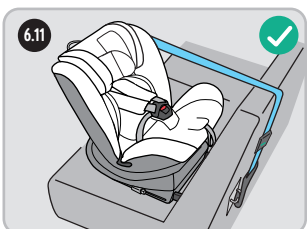
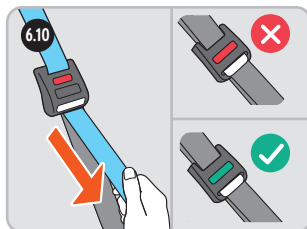
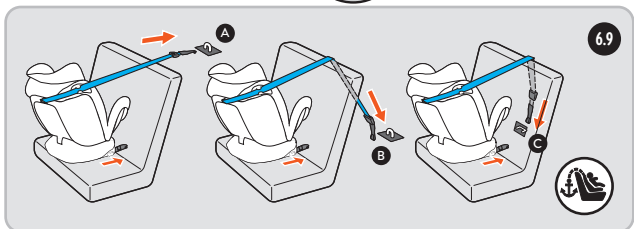
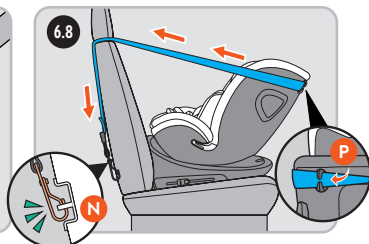
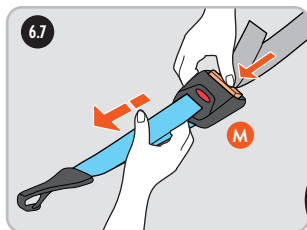
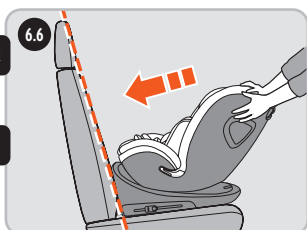

7.

Grupo • Group • Grupo • Groupe • Gruppo
 Gruppe • Groep • Skupina • Grupa • Skupina
 Csoport • Grup • Ομάδα • Группа

76-105 cm

Instalación en dirección a la marcha (ISOFIX + Top Tether). / Forward facing installation (ISOFIX + Top Tether). / Instalação no sentido da marcha (ISOFIX + Top Tether). / Installation du siège face à la route (ISOFIX + Top Tether). / Installazione nel senso di marcia (ISOFIX + Top Tether). / Nach vorne gerichtete Installation (ISOFIX + Top Tether). / Autostoel voorwaarts gerichte installatie (ISOFIX + Top Tether) / Instalace směrem dopředu (ISOFIX + Horní úchyt). / Montaż przodem do kierunku jazdy (ISOFIX + górny pas mocujący Top Tether). / Inštalácia smerom dopredu (ISOFIX + horný postroj). / Menetirányal megegyező beszerelés (ISOFIX + Top Tether). / Öne bakan kurulum (ISOFIX + Top Tether). / Εγκατάσταση με κατεύθυνση προς τα εμπρός (ISOFIX + Top Tether). / Установка лицом вперед (ISOFIX + Верхний привязь).

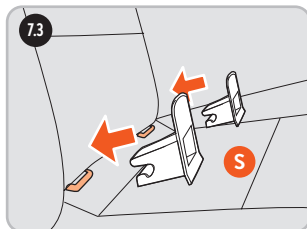
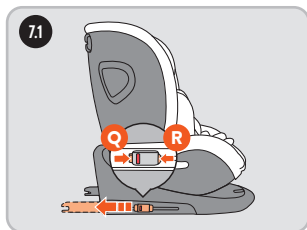
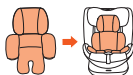

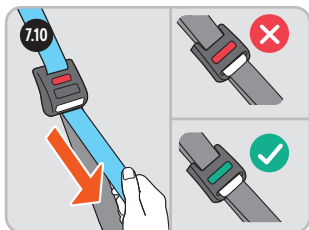
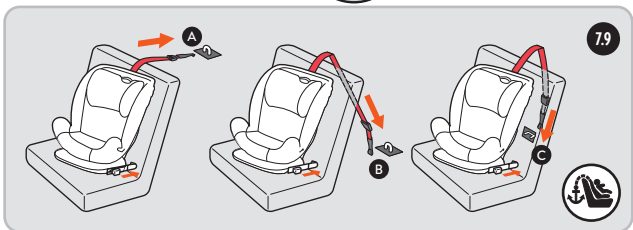
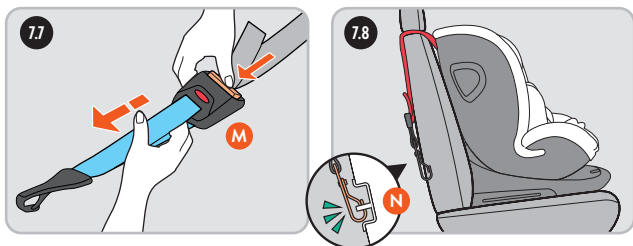
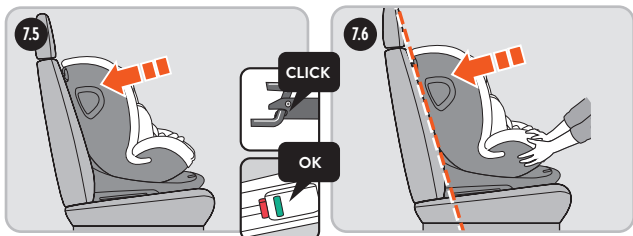

8.

Grupo • Group • Grupo • Groupe • Gruppo
 Gruppe • Groep • Skupina • Grupa • Skupina
 Csoport • Grup • Ομάδα • Группа

100-150 cm

Instalación en dirección a la marcha (ISOFIX + Cinturón del vehículo). / **Forward facing installation** (Isoclick Fix® + Car's seat belt). / **Instalação no sentido da marcha** (ISOFIX + Cinto do veículo). / **Installation du siège face à la route** (ISOFIX + Ceinture de véhicule). / **Installazione nel senso di marcia** (ISOFIX + Cintura di sicurezza del veicolo). / **Nach vorne gerichtete Installation** (ISOFIX + Fahrzeuggurt). / **Autostoel voorwaarts gerichte installatie** (ISOFIX + Autogordel) / **Instalace směrem dopředu** (ISOFIX + Bezpečnostní pás vozidla). / **Montaż przodem do kierunku jazdy** (ISOFIX + pas samochodowy). / **Instalácia smerom dopredu** (ISOFIX + bezpečnostný pás). / **Előrefelé néző beállítás** (ISOFIX + biztonsági öv). / **Öne bakan kurulum** (ISOFIX + Araç kemeri). / **Εγκατάσταση με κατεύθυνση προς τα εμπρός** (ISOFIX + Ζώνη οχήματος). / **Установка лицом вперед** (ISOFIX + ремень автомобиля).

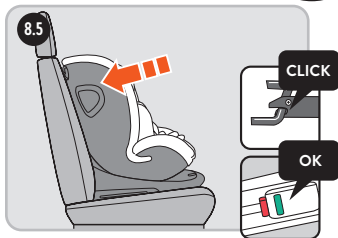
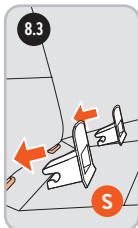
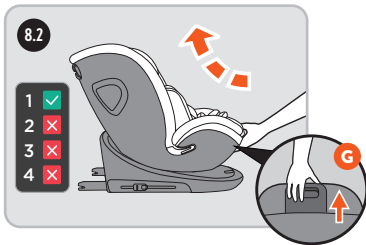
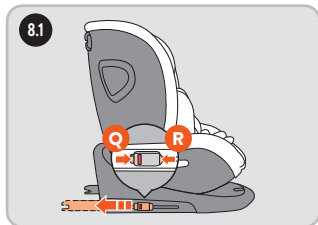

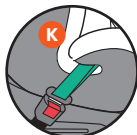
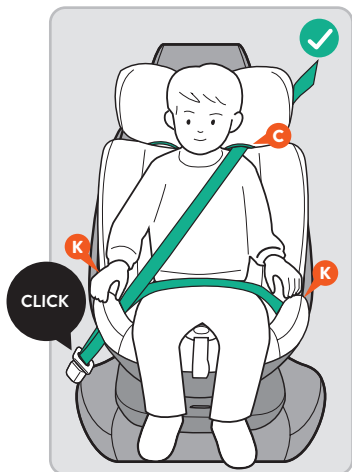
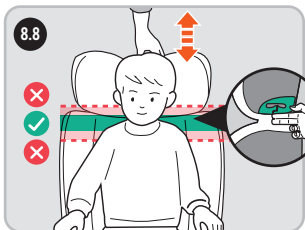
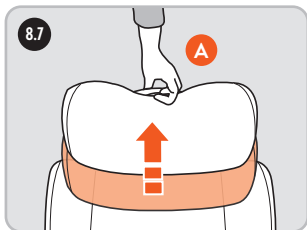



9.

Grupo • Group • Grupo • Groupe • Gruppo
 Gruppe • Groep • Skupina • Grupa • Skupina
 Csoport • Grup • Ομάδα • Группа

100-150 cm

Instalación en dirección a la marcha (Cinturón del vehículo). / Forward facing installation (Car's seat belt). / Instalação no sentido da marcha (Cinto do veículo). / Installation du siège face à la route (Ceinture de véhicule). / Installazione nel senso di marcia (Cintura del veicolo). / Nach vorne gerichtete Installation (Fahrzeuggurt). / Autostoel voorwaarts gerichte installatie (Autogordel) / Instalace směrem dopředu (Bezpečnostní pás vozidla). / Montaż przodem do kierunku jazdy (pas samochodowy). / Inštalácia smerom dopredu (bezpečnostný pás). / Menetirányú meggyező beszerelés (biztonsági öv). / Öne bakan kurulum (Araç kemeri). / Εγκατάσταση με κατεύθυνση προς τα εμπρός (Ζώνη οχήματος). / Установка лицом вперед (ремень автомобиля).

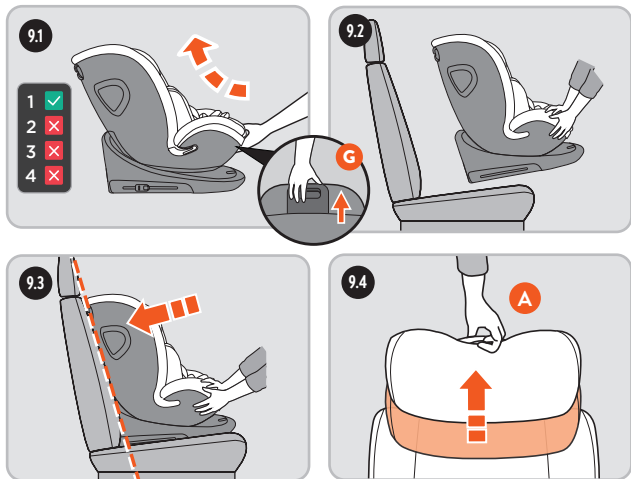

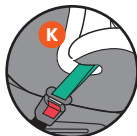
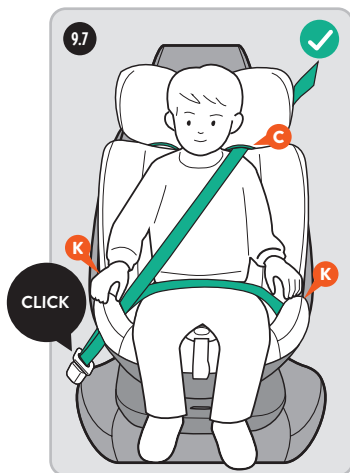
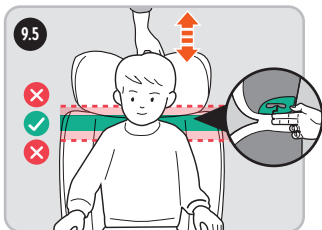

LIMPIEZA Y MANTENIMIENTO
CLEANING AND MAINTENANCE
LIMPEZA E MANUTENÇÃO
NETTOYAGE ET ENTRETIEN
PULIZIA E MANUTENZIONE
REINIGUNG UND WARTUNG
SCHOONMAKEN EN ONDERHOUD
ČIŠTĚNÍ A ÚDRŽBA
CZYSZCZENIE I KONSERWACJA
ČISTENIE A ÚDRŽBA
TISZTÍTÁS ÉS KARBANTARTÁS
TEMİZLİK VE BAKIM
ΚΑΘΑΡΙΣΜΟΣ ΚΑΙ ΣΥΝΤΗΡΗΣΗ
ЧИСТКА И ОБСЛУЖИВАНИЕ

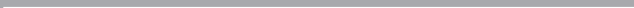

ES

1. Para el lavado de las cintas y partes de plástico enjabonar con detergente neutro y agua templada.
2. Asegúrese que no entra jabón dentro de la hebilla o piezas metálicas.
3. No utilice productos químicos o lejía en ninguna parte de la silla.
4. El cojín reductor puede lavarse igual que la funda, asegúrese de extraer las espumas interiores antes de lavarlo. Las espumas interiores no deben lavarse bajo ningún concepto.

Instrucciones de lavado:

- La funda es desmontable y lavable a 30°, sólo se debe secar al aire libre.
- Lavar en máquina, en frío.
- No usar lejía.
- Limpieza en seco, cualquier disolvente excepto tricloroetileno.
- No usar secadora.
- No planchar.

EN

1. Clean straps and plastic parts with a neutral detergent and warm water.
2. Make sure soap does not enter the buckle or other metal parts.
3. Do not use chemical products or bleach on any part of the seat.
4. The reducer cushion can be washed, just like the cover, but first remove the foam pieces inside before washing. The inside foam pieces should never be washed for any reason.

Washing instructions:

- The cover is removable and can be washed at 30°. Air dry.
- Machine wash on cold cycle.
- Do not bleach.
- For dry cleaning use any solvent except trichloroethylene.
- Do not use a drier.
- Do not iron.

PT

1. Para efetuar a lavagem das cintas e das partes de plástico deve ensaboar com detergente neutro e água quente.
2. Assegure-se de que o sabão não entra dentro da fivela ou das peças metálicas.
3. Não introduza produtos químicos ou lixívia em qualquer parte da cadeira.
4. A almofada redutora pode ser lavada tal como o forro, certifique-se que retira as espumas interiores antes de lavar. As espumas interiores nunca devem ser lavadas.

Instruções de lavagem:

- A capa é desmontável e lavável a 30° e só deve secar ao ar livre.
- Lavar na máquina a frio.
- Não utilizar lixívia.
- Limpar a seco com qualquer dissolvente, exceto tricloroetileno.
- Não utilizar secador.
- Não passar a ferro.

FR

1. Pour laver les sangles et les pièces en plastique, utilisez un détergent neutre et de l'eau tiède.
2. Assurez-vous que le savon ne pénètre dans la boucle ou les pièces métalliques.
3. N'utilisez pas de produits chimiques ou de l'eau de Javel sur le siège.
4. Le coussinet réducteur et la housse sont lavables. Assurez-vous d'enlever les mousses intérieures avant de les laver. Les mousses intérieures ne doivent en aucun cas être lavées.

Instructions de lavage:

- La housse est amovible et lavable à 30°, elle ne doit être séchée qu'à l'extérieur.
- Lavage en machine à froid.
- Ne pas utiliser d'eau de Javel.
- Nettoyage à sec, n'importe quel solvant sauf le trichloréthylène.
- Ne pas sécher en machine.
- Ne pas repasser.

IT

1. Per lavare le cinghie e le parti in plastica, insaponare con un detergente neutro ed acqua tiepida.
2. Assicurarsi che il sapone non entri nella fibbia o nelle parti metalliche.
3. Non utilizzare sostanze chimiche o candeggina su nessuna parte del seggiolino.
4. Il cuscino riduttore può essere lavato così come la fodera. Assicurarsi di rimuovere le imbottiture interne prima del lavaggio. Le imbottiture interne non devono essere lavate in nessun caso.

Istruzioni per il lavaggio:

- La fodera è rimovibile e lavabile a 30°. Va asciugata all'aria aperta.
- Lavaggio a macchina - Ciclo freddo.
- Non usare candeggina.
- Per la pulizia a secco, usare un solvente diverso da trichloroetilene.
- Non usare un'asciugatrice.
- Non stirare.

DE

1. Gurte und Kunststoffteile sollten mit einem neutralen Reinigungsmittel und warmen Wasser gereinigt werden.
2. Achten Sie darauf, dass keine Seife in die Schnalle oder an andere Metallteile gelangt.
3. Verwenden Sie keine chemischen Produkte oder Bleichmittel an irgendeinem Teil des Sitzes.
4. Der Aufprallschutz kann genau wie der Bezug gewaschen werden. Bitte achten Sie darauf, den Schaumstoff vor dem Waschen zu entfernen. Der Schaumstoff darf auf keinen Fall gewaschen werden.

Waschanweisungen:

- Der Bezug ist abnehmbar und kann bei 30° gewaschen werden. An der Luft trocknen lassen.
- Maschinenwäsche - Kaltzyklus.
- Nicht bleichen.
- Für die chemische Reinigung ein beliebiges Lösungsmittel außer Trichlorethylen verwenden.
- Keinen Trockner verwenden.
- Nicht bügeln.

NL

1. Het veiligheidstuig en de plastic onderdelen kunnen worden gewassen met een zacht schoonmaakmiddel en warm water.
2. Zorg ervoor dat er geen sop in de gesp of andere metalen onderdelen komt.
3. Was het kinderzitje of enig onderdeel ervan niet met chemicaliën of bleek.
4. Het verkleinkussen kan op dezelfde manier worden gewassen als de hoes, maar verwijder wel eerst het schuimplastic aan de binnenzijde voordat u het kussen wast. Het schuimplastic aan de binnenzijde mag in geen geval worden gewassen.

Wasinstructies:

- De hoes is afneembaar en kan op 30°C worden gewassen. Het mag niet machinaal worden gedroogd.
- Wasmachine – Koud wassen.
- Niet bleken.
- U kunt elk schoonmaakmiddel gebruiken behalve trichloorethyleen.
- Gebruik geen droger.
- Niet strijken.

CZ

1. Popruhy a plastové díly by měly být čistěny neutrálním čistícím prostředkem a teplou vodou.
2. Ujistěte se, že mýdlo nevniklo do spony ani do jiných kovových částí.
3. Na žádnou část sedadla nepoužívejte chemické přípravky ani bělidlo.
4. Redukční polštářek lze práť stejným způsobem jako potah. Před praním nezapomeňte odstranit pěnovou výplň. Pěnová výplň se nesmí práť.

Pokyny k praní:

- Krypt je odnímatelný a lze ho práť při 30°. Neměl by být sušen v sušičce.
- Praní v pračce - studený cyklus.
- Nebělit.
- Pro chemické čištění použijte jakékoli rozpouštědlo kromě trichlorethylenu.
- Nepoužívejte sušičku.
- Nežehlit.

PL

1. Do czyszczenia pasków i części plastikowych należy używać łagodnych środków piorących i ciepłej wody.
2. Upewnij się, że środek piorący nie dostanie się do wnętrza klamry lub części metalowych.
3. Do czyszczenia fotelika i jego części nie należy używać chemicznych środków czyszczących ani wybielaczy.
4. Wkładkę wypełniającą można prać w ten sam sposób co pokrowiec, pamiętając o wyjęciu pianek wewnętrznych przed praniem. W żadnym wypadku nie należy prać pianek wewnętrznych.

Instrukcje czyszczenia:

- Pokrowiec fotelika można zdjąć i wyprać w temperaturze 30°. Rozwiesić do wyschnięcia.
- Pranie w prałce w zimnej wodzie.
- Nie stosować wybielaczy.
- Czyszczenie na sucho z użyciem powszechnie używanych rozpuszczalników z wyjątkiem trichloroetylenu.
- Nie suszyć w suszarce.
- Nie prasować.

SK

1. Popruhy a plastové súčasti musia byť čistené teplou vodou a neutrálnym čistiacim prostriedkom.
2. Uistite sa, že sa mydlo nedostane do pracky alebo iných kovových častí.
3. Nepoužívajte chemické produkty alebo bieliadlo na žiadnu časť sedadla.
4. Redukčný vankúšik je možné prať rovnakým spôsobom ako poťah, pred praním nezabudnite odstrániť vnútornú penu. Vnútorná pena sa v žiadnom prípade nesmie prať.

Návod na čistenie:

- Poťah je odstrániteľný a môže byť praná pri 30°.
- Nemal by byť sušený v sušičke.
- Pranie v práčke - studený cyklus.
- Nepoužívajte bieliadlo.
- Pre suché čistenie používajte akékoľvek rozpúšťadlo s výnimkou trichloroetylénu.
- Nepoužívajte sušičku.
- Nežehlite.

HU

1. A szíjakat és a műanyag részeket semleges tisztítószerrel és langyos vízzel kell tisztítani.
2. Ügyeljen arra, hogy a csatba vagy a többi fém részbe mosószer ne kerüljön.
3. Az ülés semelyik részére se használjon vegyi anyagot vagy fehérítőszer.
4. A szűkítőpárna a huzattal azonos módon mosható, de mosás előtt a belső szivacsot minden esetben el kell távolítani. A belső szivacsokat semmilyen körülmények között nem szabad mosni.

Mosási útmutató:

- Az üléshezát eltávolítható és 30°-on mosható.
- Szabad levegőn szárítandó.
- Gépi mosás - hideg vízben.
- Ne használjon fehérítőszer.
- Vegyi tisztítás esetén bármilyen oldószer használható a triklóretilén kivételével.
- Szárítógépben ne szárítsa.
- Ne vasalja.

TR

1. Kayışlar ve plastik parçalar, nötr bir deterjan ve ılık su kullanılarak temizlenmelidir.
2. Sabunun toka veya diğer metal parçalara girmediginden emin olun.
3. Koltuğun herhangi bir yerinde kimyasal ürünler veya çamaşır suyu kullanmayın.
4. Puset minder kılıfta olduğu gibi yıkanabilir. Yıkamadan önce iç köpüklerin çıkarıldığından emin olunuz. İç köpükler hiç bir şekilde yıkanmamalıdır.

Yıkama talimatları:

- Kılıf çıkarılabilir ve 30° de yıkanabilir. Makinede kurulmamalıdır.
- Makinede yıkama - Soğuk program.
- Çamaşır suyu kullanmayın.
- Kuru temizleme için triklóretilén dışında herhangi bir çözücü kullanın.
- Kurutucu kullanmayın.
- Ütülemeyin.

GR

1. Τα λουράκια και τα πλαστικά μέρη θα πρέπει να καθαρίζονται με ουδέτερο απορρυπαντικό και χλιαρό νερό.
2. Φροντίστε το σαπούνι να μην εισέλθει στην πόρπη ή σε άλλα μεταλλικά μέρη.
3. Μην χρησιμοποιείτε χημικά προϊόντα ή χλωρίνη σε οποιοδήποτε μέρος του καθίσματος.
4. Το μοξιλάρι-μειωτήρας πλένεται όπως το κάλυμμα. Βεβαιωθείτε ότι έχετε αφαιρέσει το εσωτερικό αφρώδες υλικό πριν το πλύνετε. Ο εσωτερικός αφρός δεν πρέπει να πλένεται σε καμία περίπτωση.

Οδηγίες πλύσης:

- Το κάλυμμα είναι αποσπώμενο και μπορεί να πλυθεί στους 30°. Να στεγνώνεται στον αέρα.
- Πλυντήριο - Κρύο πρόγραμμα.
- Μην χρησιμοποιείτε χλωρίνη.
- Για στεγνό καθόρισμα μπορείτε να χρησιμοποιείτε οποιοδήποτε διάλυμα εκτός από τριχλωροαιθυλένιο.
- Μην χρησιμοποιείτε στεγνωτήριο.
- Μην το σιδερώσετε.

RU

1. Для мытья ремней и пластиковых деталей используйте нейтральное моющее средство и теплую воду
2. Убедитесь, что мыло не попало внутрь пряжки или металлических предметов
3. Не используйте химические продукты или отбеливатели на какой-либо части детского кресла.
4. Подушку-редуктор можно стирать так же, как и чехол. Перед стиркой не забудьте удалить из нее пенный наполнитель. Запрещается стирать пенный наполнитель!

Στιральная инструкция:

- Крышка снимается и стирается при 30°C. Она должна быть высушена только на воздухе.
- Машинная стирка холодной водой.
- Не используйте отбеливатель.
- Чистая химчистка, любой растворитель,
- кроме трихлорэтилена.
- Не используйте сушилку.
- Не гладить.

GARANTÍA
WARRANTY
GARANTIA
GARANTIE
GARANZIA
GARANTIE
GARANTIE
ZÁRUKA
GWARANCJA
ZÁRUKA
GARANCIA
GARANTĪ
ΕΓΓΥΗΣΗ
ГАРАНТИЯ

ES

Este producto está cubierto por la garantía legal, en los términos y condiciones establecidos en el RDL 1/2007, de 16 de noviembre. Durante un periodo de 3 años tras la fecha de compra queda cubierta cualquier falta de conformidad existente en el momento de entrega del producto. Es imprescindible conservar el ticket de compra o factura acreditativa de la adquisición del producto dentro del periodo de garantía. Deben seguirse cuidadosamente las instrucciones de uso facilitadas en el manual del producto para su puesta en marcha, así como para el posterior y adecuado funcionamiento del mismo. Esta garantía no cubre los defectos derivados de un deterioro accidental, a un uso indebido o maltrato del producto, así como los derivados de un mantenimiento inadecuado, o a una reparación efectuada por personal o servicio técnico no autorizado, en cuyo caso el usuario correrá con los gastos derivados del transporte, y en su caso, de la reparación. La garantía no cubre los componentes consumibles, como baterías o revestimientos expuestos a desgaste, derivados de un uso normal del producto.

EN

This product is covered by a legal warranty under the terms and conditions in Royal Legislative Decree 1/2007, from the 16th of November. Any non-conformity present at the time of product delivery is covered for a 3-year period from the purchase date. You must keep the receipt or invoice that proves that you purchased the product within the warranty period. Follow the usage instructions carefully that are provided in the product manual for its installation, as well as for its later proper operation. This warranty does not cover defects caused by accidental wear or damage, improper use or mistreatment of the product, or defects caused by improper maintenance or repairs undertaken by unauthorised personnel or technical service, in which case users shall pay the cost of transport and, where applicable, for the repair. The warranty does not cover consumable components, such as batteries, coatings or covers exposed to wear and tear stemming from normal product use.

PT

Este produto está coberto pela garantia legal, nos termos e nas condições estabelecidos no RDL 1/2007 de 16 de novembro. Qualquer falta de conformidade existente no momento da entrega do produto é coberta por um período de 3 anos após a data da compra. É imprescindível guardar o recibo de compra ou a fatura que prove a compra do produto dentro do período de garantia. As instruções de funcionamento fornecidas no manual do produto devem ser cuidadosamente seguidas para a colocação em funcionamento e posterior funcionamento correto do produto. Esta garantia não cobre defeitos resultantes de deterioração accidental, utilização inadequada ou maus-tratos do produto, bem como os resultantes de manutenção inadequada, ou reparações efetuadas por pessoal ou serviço técnico não autorizado, caso em que o utilizador deverá suportar os custos de transporte e, quando apropriado, de reparação. A garantia não cobre os componentes consumíveis, tais como pilhas ou revestimentos expostos ao desgaste, resultantes da utilização normal do produto.

FR

Ce produit est couvert par la garantie légale, conformément aux conditions établies dans le RDL 1/2007 du 16 novembre. Pendant 3 ans à compter de la date d'achat, toute non-conformité présente au moment de la livraison du produit sera couverte. Il est indispensable de conserver le reçu ou la facture prouvant l'acquisition du produit pendant la période de validité de la garantie. Nous vous prions de suivre attentivement les instructions d'utilisation figurant dans le mode d'emploi du produit pour sa mise en service et pour son fonctionnement postérieur et approprié. La présente garantie ne couvre pas les défauts dus à une détérioration accidentelle, à une mauvaise utilisation ou à un mauvais traitement du produit, ni les défauts survenant suite à une maintenance inadéquate ou à une réparation effectuée par un personnel ou service technique non autorisés. Dans de tels cas, l'utilisateur devra se charger des frais de transport et, selon le cas, des réparations. La garantie ne couvre pas les composants consommables, tels que les batteries ou revêtements exposés à l'usure, résultant de l'utilisation normale du produit.

IT

Questo prodotto è coperto da una garanzia legale sotto i termini e condizioni del Decreto Legislativo Reale 1/2007 dal 16° giorno di Novembre. Qualsiasi difetto di conformità esistente al momento della consegna del prodotto è garantito per un periodo di 3 anni a decorrere dalla data di acquisto. Durante il periodo di garanzia, è necessario conservare lo scontrino o la fattura che dimostri l'acquisto del prodotto. Per la messa in funzione e il conseguente corretto utilizzo del prodotto, è fondamentale seguire attentamente le istruzioni per l'uso indicate nel manuale. Questa garanzia non copre i difetti derivanti dal deterioramento accidentale, dall'uso improprio o dal cattivo impiego del prodotto, nonché quelli derivanti da una manutenzione inadeguata o da riparazioni effettuate da personale o servizio tecnico non autorizzato. In tal caso, l'utente si farà carico delle spese di trasporto e, se del caso, di riparazione. La garanzia non si estende ai componenti di consumo quali batterie o rivestimenti esposti all'usura, risultato del normale utilizzo del prodotto.

DE

Für dieses Produkt gilt eine gesetzliche Garantie gemäß den Bestimmungen und Bedingungen der Königlichen Gesetzesverordnung 1/2007 vom 16. November. Für einen Zeitraum von 3 Jahren ab Kaufdatum sind alle zum Zeitpunkt der Lieferung des Produkts bestehenden Konformitätsmängel abgedeckt. Bewahren Sie den Kaufbeleg oder die Rechnung auf, um den Kauf des Produktes innerhalb der Garantiezeit belegen zu können. Folgen Sie genau den in der Betriebsanleitung enthaltenen Anweisungen für die Inbetriebnahme als auch für den anschließenden und sachgemäßen Gebrauch. Diese Garantie deckt keine Mängel ab, die auf einen Unfall, unsachgemäßen Gebrauch oder Missbrauch des Produkts zurückzuführen sind. Gleiches gilt für Mängel, die auf unzureichende Wartung oder auf eine von nicht autorisiertem Personal bzw. nicht autorisiertem technischem Kundendienst durchgeführte Reparatur zurückzuführen sind. In diesem Fall trägt der Benutzer die Transportkosten und gegebenenfalls die Reparaturkosten. Die Garantie deckt keine Verbrauchsmaterialien wie Batterien oder Bezüge, die unter normalen Nutzungsbedingungen Verschleiß unterliegen.

NL

Dit product wordt gedekt door een garantie onder de voorwaarden vermeld in de Wettelijke Koninklijke Verordening 1/2007 van 16 november. Voor een periode van twee (3) jaar na de aankoopdatum, wordt elk gebrek aan conformiteit die er is ten tijde van het leveren van het product, gedekt. Het is van essentieel belang de aankoopbon of factuur waarmee de aankoop van het product binnen de garantieperiode wordt bewezen te bewaren. De instructies voor gebruik die worden gegeven in de gebruiksaanwijzing van het product moeten grondig in acht worden genomen bij het allereerste gebruik, en ook voor het daaropvolgende en juiste werking van het product. Deze garantie dekt geen defecten als gevolg van slijtage per ongeluk veroorzaakt, misbruik, verkeerd gebruik van het product, verkeerd onderhoud, of reparaties door onbevoegd personeel of service, waardoor de gebruiker zelf de kosten van het leveren, en indien van toepassing, de reparatie moet betalen. De garantie dekt geen verbruiksartikelen zoals batterijen of coatings blootgesteld aan slijtage, en dat het gevolg is van normaal gebruik van het product.

CZ

Na tento produkt se vztahuje zákonná záruka podle podmínky v královské legislativní vyhlášce 1/2007 z 16. listopadu. Po dobu 3 let od data nákupu, se záruka vztahuje na jakýkoli nesoulad existující v době dodání produktu. Listek nebo fakturu je nutné uchovávat, aby byl prokázán nákup produktu v rámci záruční doby. Pokyny k použití uvedené v příručce produktu musí být pečlivě dodržovány pro jeho uvedení do provozu, jakož i pro následný a řádný provoz produktu. Tato záruka se nevztahuje na vady v důsledku náhodného zhoršení, zneužití, hrubého zacházení s produktem, nesprávné údržby nebo opravy neoprávněným technickým personálem nebo servisem, v takovém případě nese uživatel náklady na dodání a případnou opravu. Záruka se nevztahuje na spotřební díly, jako jsou baterie nebo povlaky vystavené opotřebení a roztrhání, které jsou důsledkem běžného používání výrobku.

PL

Produkt ten objęty jest gwarancją prawną zgodnie z zasadami i warunkami Królewskiego dekretu z mocą ustawy 1/2007, z dnia 16 Listopada. Na okres 3 lat od daty zakupu, jakikolwiek brak zgodności występujący w momencie dostarczenia produktu jest objęty gwarancją. Kluczowym jest zachowanie dowodu zakupu lub faktury świadczącym o tym, że produkt jest objęty okresem gwarancyjnym. Instrukcje użytkowania podane w instrukcji produktu muszą być ściśle przestrzegane podczas montażu jak i późniejszego oraz właściwego użytkowania produktu. Gwarancja nie obejmuje defektów wynikających z przypadkowego pogarszenia stanu, nieprawidłowego korzystania, nadużywania produktu, nieprawidłowej konserwacji lub naprawy czy też serwisu przeprowadzonego przez nieautoryzowany personel techniczny, w przypadku których użytkownik poniesie koszty transportu oraz, tam gdzie to stosowane, naprawy. Gwarancja nie obejmuje komponentów eksploatacyjnych, takich jak baterie oraz pokrycie narazone na wytarcia i przetarcia, które wynikają z normalnego użytkowania produktu.

SK

Tento produkt je pokrytý zákonnou zárukou podľa podmienok podľa podľa kráľovského legislatívneho dekrétu 1/2007 od 16. novembra po dobu 3 rokov po dátume zakúpenia je produkt v záruke voči akejkoľvek známke nesplňania očakávaní naňho kladených. Je dôležité si ponechať doklad o zakúpení alebo faktúru, pomocou ktorých môžete dokázať zakúpenie produktu a trvanie záručnej doby. Inštrukcie poskytnuté v návode k produktu musia byť presne dodržiavané a pri začiatku používania a ďalšom používaní musí byť produkt používaný správne. Táto záruka nepokrýva chyby spôsobené náhodným poškodením, nesprávnym používaním alebo nevhodným používaním, nesprávnou údržbou alebo opravou neautorizovaným servisným pracovníkom alebo servisom. V takomto prípade je používateľ zodpovedný za náklady na dopravu a, ak je to vhodné, aj za opravu. Záruka sa nevzťahuje na spotrebovateľné súčiastky ako napríklad batérie alebo potahy, ktoré sú vystavené opotrebeniu za bežného používania produktu.

HU

Erre a termékre jogi garancia érvényes november 16-ai 1/2007 Királyi Rendelet feltételei és rendelkezései alapján. A vásárlást követő 3 évben a termékben fellépő bármely megfélelési hiba esetén, amely már a szállítás pillanatában is fennáll, kezességvállalás jár. Nagyon fontos megtartani a megrendelőlapot vagy a számlát, ami bizonyítja, hogy a termék még mindig garancia alatt áll. Figyelmesen kell követni a termékhez tartozó használati utasítást a beüzemelés során, csakúgy, mint a termék további megfelelő használatá során. Ez a garancia nem foglalja magába az olyan hibákat, amelyek a termék véletlen sérülése, nem megfelelő használatá okán lépnek fel, vagy a nem megfelelő karbantartás vagy javítás esetén, amit az arra jogosulatlan személy vagy szerviz végez el. Ilyen esetekben a szállítást és egyes esetekben a javítás költségeit a felhasználó köteles kifizetni. A garancia nem foglalja magába az olyan elhasználódó alkatrészeket, mint az elemek, huzatok, amelyek ki vannak téve a kopásnak és elhasználódásnak, amelyek a termék rendeltetésszerű használatának eredménye.

TR

Bu ürün, aşağıdaki yasal garanti kapsamındadır: 16 Kasım'dan itibaren 1/2007 Kraliyet Yasama Kararnameşi hüküm ve koşulları. Satın alma tarihinden itibaren 3 yıl süreyle, ürünün teslim anında mevcut olan herhangi bir uygunsuzluk teminat kapsamındadır. Ürünün satın alındığına dair satın alma biletinin veya faturasının garanti süresi içinde saklanması esastır. Ürün kılavuzunda sağlanan kullanım talimatları, ilk kullanım ve sonraki uygun bir şekilde hizmet vermesi için dikkatle izlenmelidir. Bu garanti, ürünün kazara bozulması, yanlış kullanımı veya kötüye kullanılması ile yetersiz bakımdan veya yetkisiz personel veya teknik servis tarafından gerçekleştirilen onarımlardan kaynaklanan kusurları kapsamaz; bu durumda, kullanıcı nakliye ve yeri gelirse onarım masrafları karşılayacaktır. Garanti, piller veya ürünün normal kullanımından kaynaklanan aşınmaya maruz kalan kaplamalar gibi sarf malzemelerini kapsamaz.

GR

Το παρόν προϊόν καλύπτεται από νόμιμη εγγύηση υπό τους όρους και τις προϋποθέσεις του Βασιλικού Νομοθετικού Διατάγματος 1/2007 με ημερομηνία 16 Νοεμβρίου. Για 3 χρόνια από την ημερομηνία αγοράς, καλύπτεται οποιαδήποτε έλλειψη συμμόρφωσης που ισχύει κατά τη στιγμή της παράδοσης του προϊόντος. Είναι απαραίτητο να διατηρείτε κατά την εγγυητική περίοδο την απόδειξη αγοράς ή το τιμολόγιο που αποδεικνύει την αγορά του προϊόντος. Οι οδηγίες χρήσης που δίνονται στο εγχειρίδιο του προϊόντος πρέπει να ακολουθούνται προσεκτικά για την σωστή χρήση του από την αρχή, καθώς και για την επακόλουθη και κατάλληλη λειτουργία του προϊόντος. Η παρούσα εγγύηση δεν καλύπτει ελαττώματα που προκύπτουν από την τυχαία επιδείνωση, εσφαλμένη χρήση, κακή χρήση του προϊόντος, καθώς και αυτά που προκύπτουν από την ακατάλληλη συντήρηση ή επισκευή από μη εξουσιοδοτημένο τεχνικό προσωπικό, ή σέρβις, οπότε στην περίπτωση αυτή ο χρήστης θα επιβαρυνθεί με τα έξοδα που προκύπτουν από τη μεταφορά και κατά περίπτωση, από την επισκευή. Η εγγύηση δεν καλύπτει αναλώσιμα εξαρτήματα όπως μπαταρίες ή επενδύσεις που έχουν φθαρεί ενώ αυτό οφείλεται στην φυσιολογική χρήση του προϊόντος.

RU

На этот продукт распространяется юридическая гарантия в соответствии с положениями КЗП (RLD) 1/2007 от 16 ноября. В течение 3 лет после даты покупки покрывается любое несоответствие, существующее на момент поставки продукта. В течение гарантийного срока необходимо сохранить чек или счет-фактуру, подтверждающие покупку продукта. Инструкции по применению, приведенные в руководстве к продукту, должны тщательно соблюдаться при его запуске, а также при последующей и правильной эксплуатации продукта. Настоящая гарантия не распространяется на дефекты, возникающие в результате случайного износа, неправильного использования продукта, ненадлежащего технического обслуживания или ремонта со стороны неавторизованного технического персонала или службы, и в этом случае пользователь несет расходы по доставке и, где это применимо, по ремонту. Гарантия не распространяется на расходные компоненты, такие как батареи или покрытия, подверженные износу, которые являются результатом нормального использования продукта.



**LET'S
TRAVEL
SAFE!**

babyauto.com

BABYAUTO GROUP
Parque Empresarial Zuatzu
Edificio Donosti, 2ª planta Oficina 3
20018 San Sebastián (Gipuzkoa) Spain

t. (+34) 943 833 013
f. (+34) 943 833 004
e. info@babyauto.com

