

Canon

EOS RP

NEDERLANDS

Uitgebreide gebruikershandleiding

Inleiding

Lees voordat u begint met opnamen maken het volgende

Lees eerst “Veiligheidsinstructies” (25–27) en “Tips en waarschuwingen voor het gebruik” (28–30) om slechte foto's en ongelukken te voorkomen. Lees deze handleiding zorgvuldig door om ervoor te zorgen dat u de camera correct gebruikt.

Raadpleeg deze handleiding tijdens het gebruik om nog verder vertrouwd te raken met de camera

Maak een aantal testopnamen terwijl u deze handleiding doorneemt en bekijk het resultaat. U zult de camera dan beter begrijpen. Bewaar deze handleiding op een veilige plaats zodat u deze later nog kunt raadplegen.

De camera testen voor gebruik en aansprakelijkheid

Bekijk de opnamen nadat u deze hebt gemaakt en controleer of ze goed zijn vastgelegd. Wanneer de camera of de geheugenkaart gebreken vertoont en de opnamen niet kunnen worden vastgelegd of naar een computer kunnen worden gedownload, is Canon niet verantwoordelijk voor eventueel verlies of ongemak.

Copyright

Mogelijk verbiedt de wet op het auteursrecht in sommige landen het gebruik van beelden die met de camera zijn gemaakt (of muziek/beelden met muziek die naar de geheugenkaart zijn overgedragen) voor andere doeleinden dan privégebruik. Ook kan het maken van opnamen van bepaalde openbare optredens, exposities en dergelijke zelfs voor privégebruik verboden zijn.

Controlelijst onderdelen

Controleer voordat u begint of alle onderstaande onderdelen van de camera aanwezig zijn. Neem contact op met uw dealer als er iets ontbreekt.



Camera
(met cameradop)



Accu LP-E17
(met beschermdeksel)



**Acculader
LC-E17E***

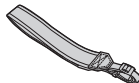

Riem

* De acculader LC-E17E wordt met een netsnoer geleverd.

- Bij de camera is geen geheugenkaart (10), interfacekabel of HDMI-kabel geleverd.
- Zie de volgende pagina voor details over de Uitgebreide gebruikershandleiding en de Instructiehandleiding.
- Als u een lenzerset hebt gekocht, dient u te controleren of de lenzen zijn meegeleverd.
- Bewaar bovengenoemde zaken zorgvuldig.



- Wanneer u lensinstructiehandleidingen nodig hebt, downloadt u deze van de website van Canon (4).
- De lensinstructiehandleidingen (PDF-bestanden) zijn voor lenzen die apart worden verkocht. Indien u de lenzerset koopt, komen sommige accessoires die met de lens zijn meegeleverd, mogelijk niet overeen met de accessoires die in de instructiehandleiding voor de lens zijn weergegeven.

Instructiehandleidingen



De instructiehandleiding die bij de camera wordt geleverd, biedt basisinstructies voor de camera en voor Wi-Fi-functies.

U kunt de Uitgebreide gebruikershandleiding (dit PDF-bestand) die volledige aanwijzingen bevat, downloaden vanaf de website van Canon naar een computer of ander apparaat.

De Uitgebreide gebruikershandleiding/ Instructiehandleidingen downloaden

U kunt de Uitgebreide gebruikershandleiding en instructiehandleidingen voor lenzen en software (PDF-bestanden) downloaden vanaf de website van Canon naar een computer of ander apparaat.

● Downloadsite

www.canon.com/icpd

- Uitgebreide gebruikershandleiding
- Lensinstructiehandleiding
- Software-instructiehandleiding



- Om de instructiehandleidingen (PDF-bestanden) te kunnen weergeven, hebt u Adobe PDF-weergavesoftware nodig, bijvoorbeeld Adobe Acrobat Reader DC (bij voorkeur de nieuwste versie).
- Adobe Acrobat Reader DC kunt u gratis downloaden van internet.
- Dubbelklik op het gedownloade PDF-bestand om dit te openen.
- Raadpleeg het Help-gedeelte van de software of dergelijke voor meer informatie over het gebruik van de PDF-weergavesoftware.

De Uitgebreide gebruikershandleiding/Instructiehandleidingen downloaden met behulp van de QR-code

U kunt de Uitgebreide gebruikershandleiding en instructiehandleidingen voor lenzen en software (PDF-bestanden) naar een smartphone of tablet downloaden met de QR-code.

www.canon.com/icpd



- Voor het lezen van de QR-code is een software-app nodig.
- Selecteer het land of de regio van uw verblijfplaats en download de Uitgebreide gebruikershandleiding/Instructiehandleidingen.
- Selecteer [**📄**: **Handleiding/software URL**] om de QR-code op het camerascherm weer te geven.

Verkorte handleiding

1

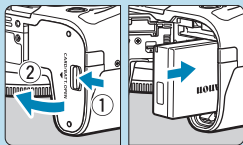

Plaats de accu (📖42).

- Laad na aankoop de accu om deze te kunnen gebruiken (📖40).

2

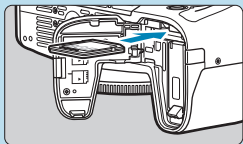

Plaats de kaart (📖42).

- Plaats de kaart in de kaartsleuf met de etiketzijde naar de achterzijde van de camera gericht.

3

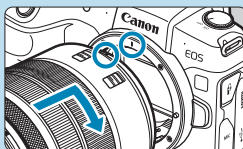

Bevestig de lens (📖48).

- Zorg ervoor dat de rode bevestigingsmarkering op de lens en die op de camera zich op één lijn bevinden als u de lens wilt bevestigen.
- Zorg ervoor dat de scherpstelmodusknop op de lens is ingesteld op <AF> (📖48).

4

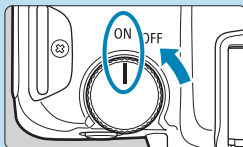

Zet de aan-uitschakelaar op <ON> (📖46).

5

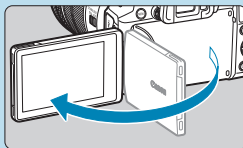

Klap het scherm uit (📖45).

- Zie 📖374 wanneer het datum/tijd/zone-instellingenschermb wordt weergegeven.

6

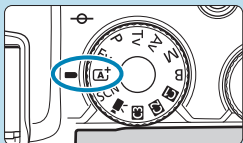

Stel het programmakeuzewiel in op <A+> (📖68).

- Alle noodzakelijke camera-instellingen worden automatisch ingesteld.

7



Stel scherp op het onderwerp (📖54).

- Op elk gedetecteerd gezicht verschijnt <AF-L> (een AF-punt).
- Druk de ontspanknop half in; de camera stelt vervolgens scherp op het onderwerp.

8



Maak de opname (📖54).

- Druk de ontspanknop helemaal in om de opname te maken.

9

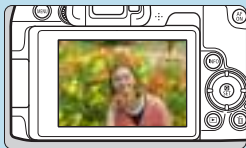







Bekijk de opname.

- De gemaakte opname wordt circa 2 seconden op het scherm weergegeven.
- Druk op de knop <▶> om de opname nogmaals weer te geven (📖296).

- Zie “Opnamen weergeven” voor het bekijken van de opnamen die u tot nu toe hebt gemaakt (📖296).
- Ga voor meer informatie over het verwijderen van opnamen naar “Opnamen wissen” (📖314).





Over deze handleiding

Pictogrammen in deze handleiding

-  : Geeft het Hoofdinstelwiel aan.
-  : Geeft het Snelinstelwiel aan.
-  : Geeft de bijbehorende richting op de pijltjestoetsen  aan.
-  : Geeft de lensinstelling aan.
-  : Geeft de Instelknop aan.
-  : Geeft de duur (in * seconden) van de handeling aan voor de ingedrukte knop, ingaand op het moment dat u de knop loslaat.

* In aanvulling op bovenstaande punten worden de pictogrammen en symbolen die op de cameraknoppen worden gebruikt en op het scherm worden weergegeven, ook in deze handleiding gebruikt bij het bespreken van de relevante handelingen en functies.

☆ (in paginatitels) : Functies die alleen beschikbaar zijn in creatieve modi (<Fv>, <P>, <Tv>, <Av>, <M> of mode) of voor movies die zijn opgenomen met handmatige belichting.

- *** : Referentiepaginnummers voor meer informatie.
-  : Waarschuwing om opnameproblemen te voorkomen.
-  : Aanvullende informatie.
-  : Tips en advies voor betere opnamen.
-  : Problemen oplossen.

Uitgangspunten voor bedieningsinstructies, voorbeeldfoto's

- Voordat u de instructies volgt, moet u de aan-uitschakelaar instellen op <ON> en de multifunctievergrendeling uitschakelen (46, 58).
- Aangenomen wordt dat alle menu-instellingen en aangepaste functies op de standaardinstellingen zijn ingesteld.
- Ter verduidelijking is in de afbeeldingen van de instructies een RF24-105mm F4 L IS USM-lens op de camera bevestigd.
- De voorbeeldfoto's die op de camera worden weergegeven en die in deze handleiding worden gebruikt, zijn slechts bedoeld voor instructiedoeleinden.
- In verwijzingen voor het gebruik van EF- of EF-S-lenzen wordt aangenomen dat een vattingsadapter wordt gebruikt.

Compatibele geheugenkaarten

De volgende kaarten kunnen met de camera worden gebruikt, ongeacht de capaciteit. **Als de kaart nieuw is of eerder is geformatteerd (geïnitieerd) met een andere camera of computer, moet u de kaart met deze camera formatteren** (📖367).

● SD-/SDHC-/SDXC-geheugenkaarten

UHS-II en UHS-I kaarten worden ondersteund.

Kaarten waarop movies kunnen worden opgeslagen

Gebruik voor het opnemen van movies een kaart met een grote capaciteit en voldoende prestaties (lees-/schrijfsnelheid hoog genoeg) voor het movie-opnameformaat. Zie 📖586 voor meer informatie.



In deze handleiding verwijst “kaart” naar SD-geheugenkaarten, SDHC-geheugenkaarten en SDXC-geheugenkaarten.

* **Bij de camera is geen kaart voor het opslaan van foto's of movies geleverd.** Deze dient u apart aan te schaffen.

Hoofdstukken

Inleiding	2
<hr/>	
Vorbereiding en basisbediening	39
<hr/>	
Foto's maken met basisfuncties	67
<hr/>	
Creatieve modi	95
<hr/>	
Opnamen maken	109
<hr/>	
Weergave	293
<hr/>	
Instellen	357
<hr/>	
Wi-Fi (Draadloze communicatie) functies	415
<hr/>	
Persoonlijke voorkeuze/My Menu	523
<hr/>	
Referentie	553
<hr/>	

Inhoudsopgave

Inleiding	2
Controlelijst onderdelen	3
Instructiehandleidingen	4
Verkorte handleiding	6
Over deze handleiding	8
Compatibele geheugenkaarten	10
Hoofdstukken	11
Inhoudsopgave	12
Functie-index.....	21
Veiligheidsinstructies.....	25
Tips en waarschuwingen voor het gebruik.....	28
Namen van onderdelen.....	31
Vorbereiding en basisbediening	39
De accu opladen	40
De accu en de kaart plaatsen/verwijderen	42
Het scherm gebruiken.....	45
De camera inschakelen	46
Een lens bevestigen en verwijderen	48
EF/EF-S-lenzen bevestigen en verwijderen.....	50
De zoeker gebruiken.....	52
Basisbediening.....	53
Menubewerkingen en instellingen.....	60
Bediening via het touchscreen.....	64
Quick Control	65

Foto's maken met basisfuncties 67

Volautomatisch opnamen maken (Scene Intelligent Auto).....	68
Volautomatische technieken (Scene Intelligent Auto).....	71
Modus Speciale scène.....	75
Portretfoto's maken.....	77
Groepsfoto's nemen.....	78
Landschapsfoto's maken.....	79
Opnamen maken van bewegende onderwerpen.....	80
Kinderen fotograferen.....	81
Pannen.....	82
Close-ups maken.....	84
Voedsel fotograferen.....	85
's Avonds portretfoto's maken (met een statief).....	86
's Avonds opnamen maken (uit de hand).....	87
Opnamen met tegenlicht maken.....	88
Stille opnamen maken.....	89
Aandachtspunten voor de modi <SCN>.....	90

Creatieve modi 95

AE-programma.....	96
AE met sluitertijdvoorkeuze.....	98
AE met diafragmavoorkeuze.....	100
Handmatige belichting.....	102
AE met flexibele prioriteit.....	104
Lange belichtingstijden (bulb).....	106

Opnamen maken 109**Foto's maken 110**

Tabbladmenu's: Foto-opnamen.....	111
Beeldkwaliteit instellen.....	116
Bijsnijden/aspect ratio instellen.....	119
De opnameweergavetijd instellen.....	122
Correctie van lensafwijking door optische eigenschappen.....	123
De gewenste belichtingscompensatie instellen.....	128
Reeksopnamen met automatische belichting (AEB).....	129
De ISO-snelheid instellen voor foto's.....	131
Helderheid en contrast automatisch corrigeren.....	136
Lichte tonen prioriteit.....	137
De meettimer instellen.....	138
Belichtingssimulatie.....	139
De witbalans instellen.....	140
Witbalanscorrectie.....	145
De kleuruimte instellen.....	147
Een beeldstijl selecteren.....	148
Een beeldstijl aanpassen.....	152
Een beeldstijl vastleggen.....	155
Ruisreductie instellen.....	157
Stofwisdata toevoegen.....	161
Opnamen maken met de Touch Shutter.....	163
Meerdere opnamen.....	165

HDR-opnamen (High Dynamic Range).....	171
Intervaltimer-opname	176
Flikkeringen reduceren	179
De weergavesnelheid selecteren voor continue opnames met hoge snelheid.....	181
Kaartwaarschuwing.....	182
AF aanraken en verslepen instellen.....	183
De AF-bediening selecteren.....	185
De AF-methode selecteren	188
Op ogen scherpstellen	198
Continue AF instellen	199
Lens elektronische MF instellen.....	200
AF-hulplicht instellen.....	201
Scherpstelbracketing	202
De transportmodus selecteren	206
De zelfontspanner gebruiken	209
De meetmethode selecteren	211
De opnamebelichting vergrendelen (AE-vergrendeling)	213
Handmatige scherpstelling.....	214
Opnamen maken met de afstandsbediening	217
Een afstandsbediening gebruiken.....	219
Opnamen maken met de flitser.....	220
De flitsfunctie instellen	222
Algemene opmerkingen bij het maken van foto's	231

Movie-opname 235

Tabbladmenu's: Movie-opname	236
Movie-opname	239
HDR-movies opnemen.....	247
Het movie-opnameformaat instellen	249
Movie bijsnijden	256
De geluidsoptname instellen.....	257
Digitale beeldstabilisatie van movies	260
Time-lapse-movies opnemen.....	262
Videosnapshots maken.....	274
Servo AF voor movies instellen.....	280
Overige menufuncties	285
Algemene aandachtspunten bij het maken van movie-opnamen	291

Weergave 293

Tabbladmenu's: Weergave.....	294
Opnamen weergeven.....	296
Beelden vergroten.....	299
Indexweergave (Meerdere opnamen weergeven)	300
Movies afspelen	301
De eerste en laatste beelden van een movie bewerken	304
Beelden uit 4K-movies of 4K time-lapse-movies opslaan als foto	306
Weergave op een tv	308
Opnamen beveiligen	310
Beeld roteren	313

Opnamen wissen	314
Digital Print Order Format (DPOF).....	318
Opnamen selecteren voor een fotoboek.....	322
RAW-opnamen met de camera verwerken	325
Uw favoriete effecten toepassen (Creatieve hulp)	331
Het type RAW-beeldverwerking selecteren	333
Videosnapshotsalbums bewerken	334
JPEG-opnamen bijknippen	337
Het formaat van JPEG-beelden wijzigen	339
Classificaties instellen.....	340
Diavoorstelling (automatische weergave).....	343
Opnamen filteren voor weergave.....	345
Opnamesprong (door beelden springen).....	347
Het weergave-informatiescherm aanpassen	349
De overbelichtingswaarschuwing weergeven	351
AF-punten weergeven.....	352
Een raster weergeven.....	353
Het beginbeeld opgeven voor als de weergave begint.....	354
De eerste vergrotingsverhouding en -positie instellen	355

Instellen

357

Tabbladmenu's: Instellen.....	358
Een map maken en selecteren	361
Methoden voor bestandsnummering	363
Automatisch roteren van staande beelden instellen	366

Geheugenkaarten formatteren	367
De Uitleg voor Opnamemodus weergeven	369
De Uitleg weergeven	370
Eco-modus instellen.....	371
Spaarstandfuncties instellen	372
De schermhelderheid aanpassen	373
De datum, tijd en tijdzone instellen	374
De interfacetaal instellen.....	377
Het videosysteem instellen	378
De aanraakbediening instellen.....	379
Pieptoon voor werking van de camera uitschakelen.....	380
De accugegevens controleren	381
Sensorreiniging	382
De resolutie van de HDMI-uitgang instellen.....	386
RAW weergeven op een HDR-tv	387
Informatie aanpassen die tijdens het opnemen wordt weergegeven	388
Een prioriteit instellen voor de weergave van opnameprestaties.....	393
Het weergaveformaat van de zoeker instellen.....	393
De weergavemodus instellen	394
De werking van de ontspanknop voor het opnamen van movies aanpassen	395
Help.....	396
Draadloze functies instellen	398
Opnamen van een geotag voorzien	402

De multifunctievergrendeling instellen	407
Aangepaste opnamemodi instellen	408
De standaardinstellingen van de camera herstellen	410
Copyrightinformatie instellen.....	411
Andere informatie controleren.....	413

Wi-Fi (Draadloze communicatie) functies 415

Wat u kunt doen met Wi-Fi (Draadloze communicatie) functies	416
Verbinden met een smartphone via Wi-Fi.....	419
Verbinden met een computer via Wi-Fi.....	453
Verbinden met een printer via Wi-Fi.....	461
Beelden naar een webservice verzenden.....	473
Wi-Fi-verbinding via Access Points.....	488
Opnieuw verbinden via Wi-Fi	493
Verbindingsinstellingen wijzigen of verwijderen	496
Standaardinstellingen voor draadloze communicatie-instellingen herstellen.....	498
Scherminfo bekijken	499
Reageren op foutmeldingen.....	500
Opmerkingen over de draadloze communicatiefunctie	511
Beveiliging.....	513
Netwerkinstellingen controleren.....	514
Het scherm [Inst. draadloze communicatie]	515
Het scherm [Instellingen Wi-Fi]	516
Het virtuele toetsenbord gebruiken	517

Het IP-adres handmatig instellen.....	518
Weergave Wi-Fi/Bluetooth-status	520

Persoonlijke voorkeuze/My Menu 523

Tabbladmenu's: Aanpassen	524
Aangepaste functies instellen	525
Persoonlijke voorkeuze-instellingen.....	526
Persoonlijke voorkeuzen wissen.....	546
Tabbladmenu's: My Menu	547
My Menu vastleggen.....	548

Referentie 553

Informatie over de software	554
Opnamen importeren naar een computer.....	556
Een accu in de camera laden	558
Een verlenggreep gebruiken.....	560
Problemen oplossen	562
Foutcodes	581
Prestatiegegevens	582
Informatiedisplay	591
Index	605

Functie-index

Voeding

- De accu opladen (📖40)
- Accuniveau (📖47)
- Accugegevens controleren (📖381)
- Eco-modus (📖371)
- Energiebesparing (📖372)

Kaarten

- Formatteren (📖367)
- Ontspan sluiters zonder kaart (📖182)
- Kaarten die compatibel zijn met movie-opnamen (📖585)

Lens

- Bevestigen (📖48, 📖50)
- Verwijderen (📖49, 📖51)
- Sluiter ontspannen zonder lens (📖544)

Basisinstellingen

- Taal (📖377)
- Datum/tijd/zone (📖374)
- Pieptoon (📖380)
- Copyrightinformatie (📖411)
- Wis alle camera-instellingen (📖410)

Zoeker

- Dioptrische aanpassing (📖52)
- Informatiedisplay in zoeker (📖389)
- Verticale zoekerweergave (📖390)
- Zoekerweergaveformaat (📖393)

Schermb

- Vari-angle (📖45)
- Aanraakbediening (📖64)
- Helderheid (📖373)
- Weergave-instellingen (📖394)
- Digitale waterpas (📖388)
- Help (📖396)

AF

- AF-bediening (📖185)
- AF-methode (📖188)
- AF-puntselectie (📖193)
- Oogdetectie-AF (📖198)
- Continue AF (📖199)
- AF aanraken en verslepen (📖183)
- MF-peaking-instellingen (📖216)
- Handmatige scherpstelling (📖214)
- Elektronische handmatige scherpstelling (📖200)

Lichtmeting

- Meetmethode (📖211)

Transport

- Transportmodi (📖206)
- Zelfontspanner (📖209)
- Maximale opnamereeks (📖118)

Beeldopname-instellingen

- Een map maken/selecteren (📖361)
- Bestandsnummering (📖363)

Beeldkwaliteit

- Beeldkwaliteit (📖116)
- Foto bijsnijden/aspect ratio (📖119)
- ISO-snelheid (foto's) (📖131)
- Beeldstijl (📖148)
- Witbalans (📖140)
- Auto Lighting Optimizer (Auto optimalisatie helderheid) (📖136)
- Ruisreductie voor hoge ISO-snelheden (📖157)
- Ruisreductie voor lange belichtingstijden (📖159)
- Lichte tonen prioriteit (📖137)
- Lensafwijkingscorrectie (📖123)
- Flikkeringen reduceren (📖179)
- Kleurruimte (📖147)

Opnamen maken

- Opnamemodus (📖34)
- HDR-modus (📖171)
- Meerdere opnamen (📖165)
- Bulbtimer (📖107)
- Scherptedieptecontrole (📖101)
- Afstandsbediening (📖219)
- Bediening op afstand (📖217)
- Quick Control (📖65)
- Touch Shutter (📖163)
- Vergrote weergave (📖195)
- Rasterweergave (📖390)
- Weergave met opname-informatie (📖388)
- Weergave-instellingen (📖394)
- Multifunctievergrendeling (📖58)
- Foutcodes (📖581)

Belichting

- Belichtingscompensatie (📖128)
- Belichtingscompensatie met M+ISO Auto (📖103)
- AEB (📖129)
- AE-vergrendeling (📖213)
- Veiligheidsshift (📖529)
- Belichtingssimulatie (📖139)

Flitser

- Externe flitser (📖220)
- Flitsbelichtingscompensatie (📖220)
- FE-vergrendeling (📖220)
- Flitsfunctie-instellingen (📖225)
- Persoonlijke voorkeuze-instellingen voor flitser (📖230)

Movie-opname

- Opname met automatische belichting (📖239)
- Opname met handmatige belichting (📖241)
- ISO-snelheid (movie) (📖286)
- Servo AF voor movies (📖280)
- Trackinggevoeligheid Servo AF movies (📖282)
- Servo AF-snelheid voor movies (📖283)
- Movie-opnameformaat (📖249)
- Movie bijsnijden (📖256)
- HDR-movie (📖247)
- Time-lapse-movie (📖262)
- Videosnapshot (📖274)
- Geluidsopname (📖257)
- Microfoon (📖258)
- Windfilter (📖257)
- Demper (📖258)
- Automatisch langzame sluiters (📖288)
- Av tussenstappen van 1/8 stop (📖289)
- HDMI-uitgang (📖290)
- Opnamen maken met de afstandsbediening (📖285)

Weergave

- Kijktijd (📖122)
- Weergave van één opname (📖296)
- Weergave met opname-informatie (📖597)
- Rasterweergave (📖353)
- Weergave via touchscreen (📖298)
- Weergave-informatiescherm (📖349)
- Indexweergave (📖300)
- Door opnamen navigeren (opnamesprong) (📖347)
- Voorkeuren voor beelden zoeken instellen (📖345)
- Vergrote weergave (📖299)
- Beeldrotatie (📖313)
- Beveiliging (📖310)
- Classificatie (📖340)
- Movieweergave (📖301)
- De eerste en laatste beelden van een movie bewerken (📖304)
- Beeld opslaan als foto (4K) (📖306)
- Diavoorstelling (📖343)
- Beelden op een televisie bekijken (📖308)
- Wissen (📖314)

Opnamen bewerken

- RAW-beeldverwerking (📖325)
- Formaat van JPEG-opnamen wijzigen (📖339)
- JPEG-opnamen bijsnijden (📖337)

Printopties

- Printopties (DPOF) (📖318)
- Fotoboek instellen (📖322)

Aanpassen

- Persoonlijke voorkeuze (C.Fn) (📖524)
- Bediening aanpassen (📖537)
- My Menu (📖548)
- Aangepaste opnamemodus (📖408)

Sensorreiniging en stof verwijderen

- Sensorreiniging (📖382)
- Stofwisdata toevoegen (📖161)
- Handmatige sensorreiniging (📖384)

Software

- Downloaden en installeren (📖554)
- Software-instructiehandleidingen (📖555)

Draadloze functies

- Verbinden met smartphones (📖419)
- Automatisch vastgelegde beelden naar smartphones sturen (📖439)
- Afstandsbediening (EOS Utility) (📖453)
- Beelden automatisch naar computer verzenden (📖458)
- Afdrukken van Wi-Fi-printer (📖461)
- Uploaden naar webservice (📖473)
- Draadloze instellingen wissen (📖498)

Veiligheidsinstructies

Zorg dat u deze veiligheidsmaatregelen leest om het product veilig te kunnen gebruiken.

Houd u aan deze veiligheidsmaatregelen om te voorkomen dat de gebruiker van het product of anderen verwondingen of letsel oplopen.



WAARSCHUWING:

Hiermee wordt gewezen op het risico van ernstig letsel of levensgevaar.

- Houd het product buiten bereik van jonge kinderen.
- Een draagriem rond de nek van een persoon wikkelen kan leiden tot verwurging. Het inslikken van onderdelen of meegeleverde items van camera's of accessoires is gevaarlijk. Roep onmiddellijk medische hulp in als deze worden ingeslikt. De batterij is gevaarlijk zijn als deze wordt ingeslikt. Roep onmiddellijk medische hulp in als deze worden ingeslikt.
- Gebruik alleen voedingsbronnen waarvan in deze gebruiksaanwijzing wordt aangegeven dat ze bedoeld zijn voor gebruik met dit product.
 - Demonteer of wijzig het product niet.
 - Stel het product niet bloot aan harde schokken of trillingen.
 - Raak geen blootgelegde interne onderdelen aan.
 - Stop onmiddellijk met het gebruik van het product in geval van vreemde omstandigheden, zoals de aanwezigheid van rook of een vreemde geur.
 - Gebruik geen organische oplosmiddelen zoals alcohol, wasbenzine of verfverdunder om het product schoon te maken.
 - Maak het product niet nat. Stop geen vreemde voorwerpen of vloeistoffen in het product.
 - Gebruik het product niet waar mogelijk ontvlambare gassen aanwezig zijn.
- Dit kan een elektrische schok, explosie of brand veroorzaken.
- Laat een lens of camera met bevestigde lens niet blootliggen zonder dat de lensdop is bevestigd.

De lens kan het licht bundelen en brand veroorzaken.

- Raak het product niet aan tijdens onweer als de stekker in het stopcontact zit.
- Dit kan een elektrische schok veroorzaken.
- Neem de volgende veiligheidsmaatregelen in acht wanneer u in de winkel verkrijgbare batterijen of bijgeleverde batterijen gebruikt.
 - Gebruik batterijen alleen voor het product waarvoor ze bedoeld zijn.
 - Verwarm batterijen/accu's niet en stel ze niet bloot aan vuur.
 - Laad batterijen/accu's alleen op met goedgekeurde acculaders.
 - Stel de polen niet bloot aan vuil en zorg ervoor dat ze niet in contact komen met metalen pennen of andere metalen voorwerpen.
 - Gebruik geen lekkende batterijen/accu's.
 - Breng tape of ander isolatiemateriaal aan over de polen van de batterijen/accu's voordat u deze weggooit.

Dit kan een elektrische schok, explosie of brand veroorzaken.

Indien een batterij/accu lekt en het materiaal in contact komt met uw huid of kleding, dient u de blootgestelde huid of kleding grondig af te spoelen met stromend water.

In geval van contact met de ogen dient u de ogen grondig te spoelen met ruime hoeveelheden stromend water en onmiddellijk medische hulp in te roepen.

- Neem de volgende voorzorgsmaatregelen in acht wanneer u een acculader of AC-adapter gebruikt.
 - Verwijder regelmatig met een droge doek eventueel stof dat zich op de stekker en het stopcontact ophoopt.
 - Steek de stekker van het product niet met natte handen in het stopcontact en haal de stekker niet met natte handen uit het stopcontact.
 - Gebruik het product niet als de stekker niet volledig in het stopcontact is gestoken.
 - Stel de stekker en de polen niet bloot aan vuil en zorg ervoor dat ze niet in contact komen met metalen pennen of andere metalen voorwerpen.
- Raak tijdens onweer de acculader of de AC-adapter niet aan als de stekker in het stopcontact zit.
- Plaats geen zware voorwerpen op het netsnoer. Beschadig, breek of wijzig het netsnoer niet.
- Wikkel het product tijdens gebruik of kort na gebruik, wanneer het product nog steeds warm is, niet in doeken of andere materialen.
- Haal de stekker van het product niet uit het stopcontact door aan het snoer te trekken.
- Laat het product niet gedurende lange tijd aangesloten blijven op een stroombron.
- Laad batterijen niet op bij temperaturen buiten het bereik 5–40 °C.

Dit kan een elektrische schok, explosie of brand veroorzaken.

- Laat het product tijdens gebruik niet langdurig in contact komen met hetzelfde gedeelte van de huid.

Zelfs als het product niet warm aanvoelt, kan dit leiden tot eerstegraads verbrandingen, zoals een rode huid of blaren. Het gebruik van een statief of vergelijkbare apparatuur wordt aanbevolen wanneer het product wordt gebruikt op warme locaties of door mensen met een slechte bloedsomloop of een minder gevoelige huid.

- Volg aanwijzingen op om het gebruik uit te schakelen op locaties waar het gebruik ervan verboden is.

Als u dit niet doet kunt u storingen in andere apparatuur veroorzaken als gevolg van elektromagnetische golven. Dit kan zelfs ongelukken veroorzaken.

**VOORZICHTIG:**

Hiermee wordt gewezen op het risico van letsel.

- Gebruik de flitser niet in de buurt van de ogen.

Dit kan pijn doen aan de ogen.

- Kijk niet langdurig naar het scherm of door de zoeker.

Dit kan symptomen veroorzaken die vergelijkbaar zijn met wagenziekte. Stop in dat geval onmiddellijk met het gebruik van het product en rust enige tijd voordat u het gebruik hervat.

- Als de flitser flitst, geeft deze heel veel warmte af. Houd uw vingers, andere lichaamsdelen en voorwerpen uit de buurt van de flitser als u foto's maakt.

Dit kan brandwonden of een storing in de flitser tot gevolg hebben.

- Laat het product niet achter op locaties die worden blootgesteld aan extreem hoge of lage temperaturen.

Het product kan extreem heet/koud worden en brandwonden of letsel veroorzaken wanneer het wordt aangeraakt.

- De draagriem is alleen bedoeld voor gebruik op het lichaam. Wanneer u de draagriem met een bevestigd product aan een haak of ander voorwerp hangt, kan het product beschadigd raken. Schud daarnaast niet met het product en stel product niet bloot aan harde schokken.

Dit kan letsel of schade aan het product veroorzaken.

- Bevestig het product alleen op een statief dat stevig genoeg is.
- Draag het product niet wanneer het op een statief is bevestigd.

Dit kan letsel of een ongeluk veroorzaken.

- Raak geen onderdelen aan de binnenkant van het product aan.
- Dit kan letsel veroorzaken.

Tips en waarschuwingen voor het gebruik

Omgaan met de camera

- Deze camera is een precisie-instrument. Laat de camera niet vallen en stel deze niet bloot aan fysieke schokken.
- De camera is niet waterdicht en kan niet onder water worden gebruikt.
- Om de resistentie van de camera tegen stof en waterdruppels te vergroten, houdt u het aansluitingenklepje, het accucompartiment, het kaartsleufklepje en alle andere kleppen goed gesloten.
- De camera is resistent tegen stof en waterdruppels. Dit betekent dat zand, stof, vuil of water dat per ongeluk op het apparaat valt, niet in het apparaat kan indringen. Het is echter onmogelijk om te voorkomen dat vuil, stof, water of zout helemaal niet in het apparaat indringen. Zorg ervoor dat er zo weinig mogelijk vuil, stof, water of zout op de camera terechtkomt.
- Als er water op de camera valt, veegt u dit af met een droge, schone doek. Als er vuil, stof of zout op de camera terechtkomt, veegt u dit af met een schone, goed uitgewrongen doek.
- Als u de camera gebruikt op een plaats waar veel vuil of stof aanwezig is, kan er een storing worden veroorzaakt.
- Het wordt aanbevolen de camera na gebruik te reinigen. Als u vuil, stof, water of zout op de camera laat zitten, kan er een storing worden veroorzaakt.
- Als u per ongeluk de camera in het water laat vallen of als u vreest dat er vocht (water), vuil, stof of zout in de camera is terechtgekomen, neemt u direct contact op met het dichtstbijzijnde Canon Service Center.
- Houd de camera buiten het bereik van apparaten met sterke magnetische velden, zoals magneten of elektrische motoren. Houd de camera eveneens uit de buurt van apparaten die sterke radiogolven uitzenden, zoals grote antennes. Sterke magnetische velden kunnen storingen in de camera veroorzaken en beeldgegevens beschadigen.
- Laat de camera niet achter in een extreem warme omgeving, zoals in een auto die in direct zonlicht staat. Door de hoge temperaturen kan de camera defect raken.
- De camera bevat elektronische precisieschakelingen. Probeer de camera nooit zelf te demonteren.

- Blokkeer de werking van de sluiters niet met uw vinger of met andere voorwerpen. Als u dit toch doet, kan er een storing worden veroorzaakt.
- Gebruik alleen een in de handel verkrijgbaar blaasbuisje om stof van de lens, zoeker enzovoort te blazen. Gebruik geen reinigingsmiddelen die organische oplosmiddelen bevatten om de camerabehuizing of lens schoon te vegen. Neem voor het verwijderen van hardnekkig vuil contact op met het dichtstbijzijnde Canon Service Center.
- Raak de elektrische contactpunten van de camera nooit met uw vingers aan. Als u dat wel doet, kunnen de contactpunten gaan roesten. Roest op de contactpunten kan leiden tot storingen aan de camera.
- Als de camera plotseling van een koude in een warme omgeving terechtkomt, kan zich condens vormen op de camera en op de inwendige delen. Voorkom condensvorming door de camera eerst in een afgesloten plastic tas te plaatsen. Zorg ervoor dat de camera is aangepast aan de hogere temperatuur voordat u de camera uit de tas haalt.
- Gebruik de camera niet als zich hierop condens heeft gevormd en verwijder de lens, kaart of accu niet, om schade te voorkomen. Schakel de camera uit en wacht tot het vocht volledig verdampt is voordat u het gebruik hervat.
Als de camera binnenin nog koud is, zelfs wanneer de camera volledig droog is, verwijdert u de lens, kaart of accu niet totdat de camera is ingesteld op de omgevingstemperatuur.
- Verwijder de accu en berg de camera op een koele, droge en goed geventileerde plaats op als u de camera gedurende langere tijd niet gaat gebruiken. Ook als de camera is opgeborgen, moet u de ontspanknop zo nu en dan enkele malen bedienen om te controleren of de camera nog goed functioneert.
- Vermijd opslag op plaatsen waar chemicaliën worden gebruikt die oxidatie en corrosie veroorzaken, zoals in een laboratorium.
- Als de camera langere tijd niet is gebruikt, test u alle functies voordat u de camera weer gaat gebruiken. Als u de camera langere tijd niet hebt gebruikt en opnamen wilt gaan maken van een belangrijke gebeurtenis, bijvoorbeeld een reis naar het buitenland, is het raadzaam de camera te laten controleren bij het dichtstbijzijnde Canon Service Center of zelf te controleren of de camera goed functioneert.
- De camera kan warm worden na herhaalde malen continue opname of fotograferen/filmen gedurende een langere periode. Dit is geen defect.
- Een felle lichtbron binnen of buiten het beeldgebied kan reflecties veroorzaken.

Scherm en zoeker

- Hoewel het scherm en de zoeker zijn gefabriceerd met hogeprecisietechnologie en meer dan 99,99% effectieve pixels heeft, kunnen er onder de 0,01% resterende pixels enkele dode pixels voorkomen en kunnen er ook zwarte, rode of andere gekleurde vlekken voorkomen. Dit is geen defect. De dode pixels zijn ook niet van invloed op de vastgelegde opnamen.
- Als het scherm lange tijd aan blijft staan, kan het scherm inbranden en zijn er restanten van de eerdere weergave te zien. Dit is echter een tijdelijk effect dat verdwijnt als de camera enkele dagen niet wordt gebruikt.
- Bij lage temperaturen kan het scherm langzamer reageren en bij hoge temperaturen kan het er zwart uitzien. Bij kamertemperatuur functioneert het scherm weer normaal.

Kaarten

Let op het volgende om de kaart en vastgelegde gegevens te beschermen:

- Laat de kaart niet vallen of nat worden en buig de kaart niet. Oefen geen druk op de kaart uit en stel deze niet bloot aan fysieke schokken en trillingen.
- Raak de elektronische contactpunten van de kaart nooit met uw vingers of een metalen voorwerp aan.
- Plak geen stickers of iets anders op de kaart.
- Gebruik of bewaar de kaart niet in de buurt van voorwerpen met een sterk magnetisch veld, zoals een televisie, luidsprekers en magneten. Mijd ook plaatsen met statische elektriciteit.
- Plaats de kaart niet in direct zonlicht of in de buurt van hittebronnen.
- Bewaar de kaart in een houder.
- Bewaar de kaart niet op hete, stoffige of vochtige plaatsen.

Lens

- Nadat u de lens hebt losgedraaid van de camera, plaatst u de lens met de achterkant naar boven en bevestigt u de achterste lensdop om krassen op het lensoppervlak en de elektrische contactpunten te voorkomen (1).



Namen van onderdelen

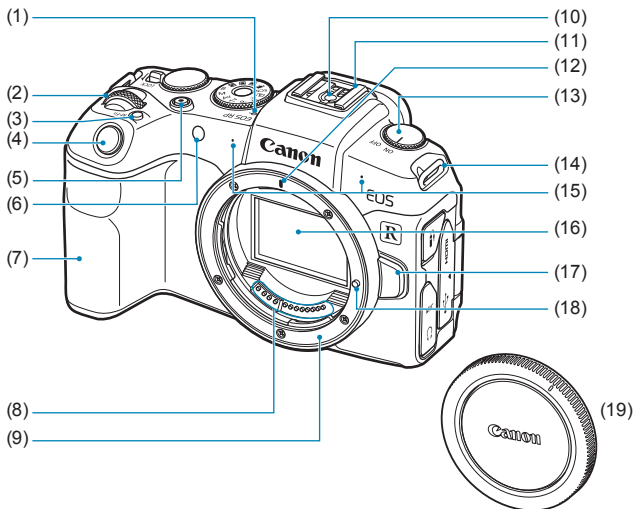

(1) $\langle \ominus \rangle$ Scherpstelvlakmarkering

(2) $\langle \text{DIAL} \rangle$ Hoofdinstelwiel

(3) $\langle \text{M-Fn} \rangle$ Multifunctieknop

(4) Ontspanknop

(5) Knop voor movie-opnamen

(6) Lampje AF-hulplicht/
Zelfontspanner/
Afstandsbediening

(7) Greep (accucompartiment)

(8) Contactpunten

(9) Lensvatting

(10) Contactpunten voor
flitssynchronisatie

(11) Flitsschoen

(12) Markering RF-lensvatting

(13) Aan-uitschakelaar

(14) Bevestigingspunt draagriem

(15) Microfoon

(16) Beeldsensor



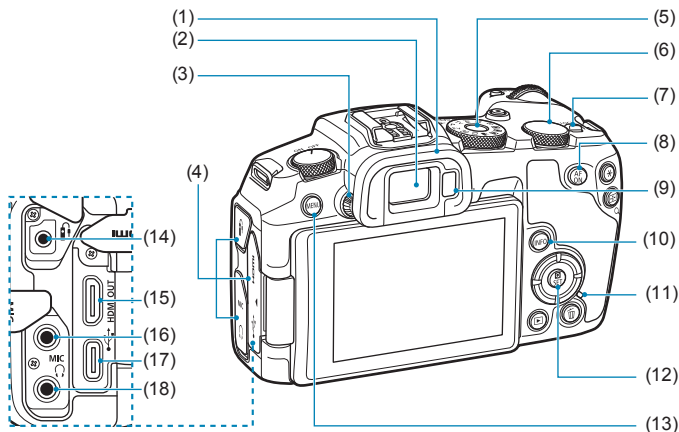

(17) Lensontgrendelingsknop

(18) Lensvergrendelingsstift

(19) Cameradop



- (1) Oogschelp
- (2) Zoekeroculair
- (3) Knop voor dioptrische aanpassing
- (4) Aansluitingenklepje
- (5) Programmamekuzewiel
- (6) <  > Snelinstelwiel
- (7) <LOCK> Multifunctievergrede-
lingschakelaar
- (8) <  > AF-startknop
- (9) Sensor van zoeker
- (10) <INFO> Infoknop

- (11) Lees-/schrijfindicator
- (12) <  /SET > Quick Control-knop/
Instelknop
- (13) <MENU> Menuknop
- (14) <  > Aansluiting
afstandsbediening
- (15) <HDMI OUT> HDMI mini OUT-
aansluiting
- (16) <MIC> Aansluiting externe
microfoon
- (17) <  > Digital-aansluiting
- (18) <  > Hoofdtelefoonaansluiting

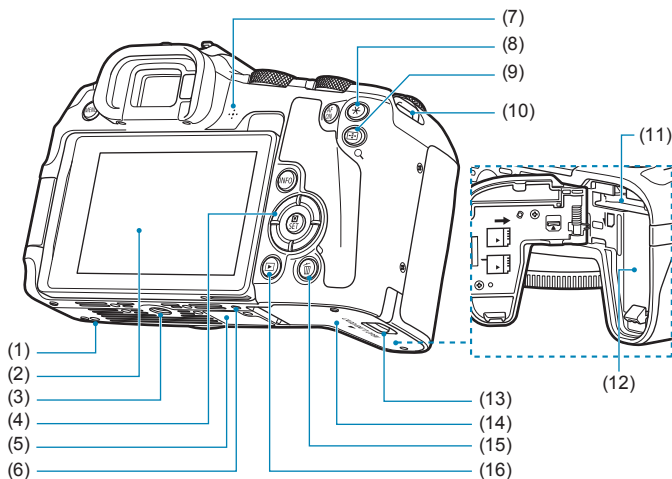

(1) Bevestigingsopening voor accessoires

(2) Scherm

(3) Statiefbevestiging

(4) <▲><▼><<><><>>>: <◆>>- pijltjestoetsen

(5) Serienummer

(6) Bevestigingsopening voor accessoires

(7) Luidspreker

(8) <✳> Knop voor AE-vergrendeling/FE-vergrendeling

(9) <☒/Q> Knop AF-punt/Index/Vergroten/Verkleinen

(10) Bevestigingspunt draagriem

(11) Kaartsleuf

(12) Accucompartiment

(13) Vergrendeling kaartsleuf-/accucompartimentklepje

(14) Kaartsleuf-/accucompartimentklepje

(15) <☒> Wisknop

(16) <▶> Weergaveknop

Programmamekuzewiel

Op het programmamekuzewiel vindt u basismodi, de creatieve modi en de movie-opnamemodus.

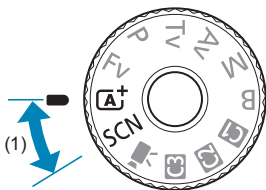

(1) Basismodi

U hoeft alleen maar de ontspanknop in te drukken. De camera stelt alles in en zorgt dat de instellingen zijn afgestemd op het onderwerp of de scène.

A+ : Scene Intelligent Auto (68)

SCN : Speciale scène (75)

	Portret (77)		Close-up (84)
	Groepsfoto (78)		Voedsel (85)
	Landschap (79)		Nachtportret (86)
	Sport (80)		Nachtopnamen uit hand (87)
	Kinderen (81)		HDR-tegenlicht (88)
	Pannen (82)		Stille modus (89)

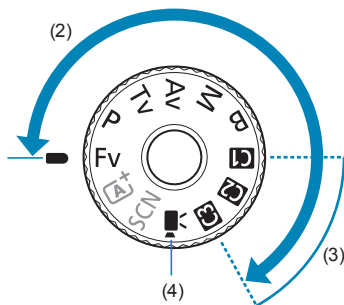

(2) Creatieve modi

Met deze modi is het eenvoudiger om verschillende onderwerpen naar wens vast te leggen.

Fv	AE met flexibele prioriteit (📖104)
P	AE-programma (📖96)
Tv	AE met sluitertijdvoorkeuze (📖98)
Av	AE met diafragmavoorkeuze (📖100)
M	Handmatige belichting (📖102)
B	Bulb (📖106)

(3) Aangepaste opnamemodi

U kunt <Fv>, <P>, <Tv>, <Av>, <M>, , AF-bediening, menufuncties enzovoort toewijzen aan <C1>, <C2> of <C3> (📖408).

(4) 🎬: Movie-opname (📖239)

Zoekerinformatiedisplay



De weergegeven informatie varieert afhankelijk van de status van de camera.

Acculader LC-E17E

Lader voor accu LP-E17 (📖40).

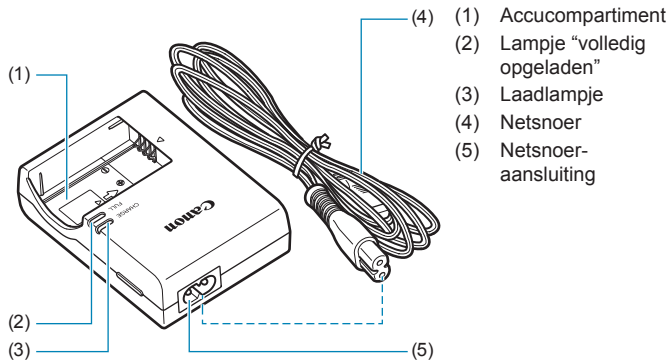

- (1) Accucompartiment
- (2) Lampje "volledig opgeladen"
- (3) Laadlampje
- (4) Netsnoer
- (5) Netsnoer-aansluiting

De riem bevestigen

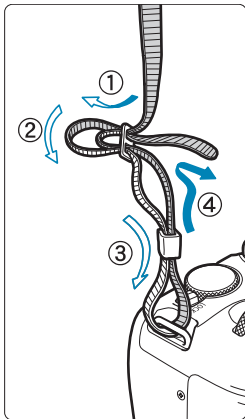

Haal het uiteinde van de riem van onderaf door het oog van het bevestigingspunt van de draagriem. Haal het uiteinde daarna door de gesp van de riem zoals afgebeeld in de illustratie. Trek de riem strak en zorg ervoor dat deze goed vastzit in de gesp.

Vorbereitung en basisbediening

In dit hoofdstuk worden de voorbereidende stappen voor het maken van opnamen en de basis camerahandelingen beschreven.

De accu opladen

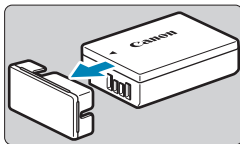

- 1** Verwijder het beschermdeksel van de accu.

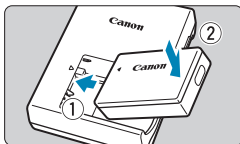

- 2** Steek de accu volledig in de lader.
- Verwijder de accu in omgekeerde volgorde.

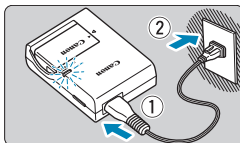

- 3** Laad de accu op.
- Sluit het netsnoer aan op de lader en steek de stekker in het stopcontact.
 - ▶ Het opladen begint automatisch en het opplaadlampje (1) wordt oranje.
 - ▶ Als de accu volledig is opgeladen, wordt het lampje “volledig opgeladen” (2) groen.
 - **Het duurt ongeveer 2 uur om een volledig lege accu bij kamertemperatuur (23 °C) helemaal op te laden.** Hoe lang het duurt om de accu op te laden, is sterk afhankelijk van de omgevingstemperatuur en de resterende capaciteit van de accu.
 - Om veiligheidsredenen duurt opladen bij lage temperaturen (5–10 °C) langer (tot ca. 4 uur).

- **Bij aankoop is de accu niet volledig opgeladen.**

Laad de accu vóór gebruik op.

- **Het verdient aanbeveling om de accu op te laden op de dag dat u deze gaat gebruiken of een dag ervoor.**

Zelfs wanneer de camera is opgeborgen, raakt een opgeladen accu geleidelijk aan leeg.

- **Verwijder de accu na het opladen en verwijder de acculader uit het stopcontact.**

- **Verwijder de accu wanneer u de camera niet gebruikt.**

Als de accu langere tijd in de camera blijft zitten, is er sprake van een kleine lekstroom, waardoor de accu verder wordt ontladen en de levensduur van de accu korter wordt. Bewaar de accu met het beschermdeksel bevestigd. Als u de accu opbergt nadat u deze volledig hebt opgeladen, kunnen de prestaties van de accu teruglopen.

- **De acculader kan ook in het buitenland worden gebruikt.**

De acculader is compatibel met een stroombron van 100 V AC tot 240 V AC, 50/60 Hz. Indien nodig kunt u een in de handel verkrijgbare stekkeradapter voor het desbetreffende land of de desbetreffende regio gebruiken. Sluit geen draagbare spanningsomvormer aan op de acculader. Dit kan de acculader beschadigen.

- **Als de accu snel leeg raakt, zelfs nadat deze volledig is opgeladen, moet de accu worden vervangen.**

Controleer de laadprestatie van de accu (📖381) en schaf een nieuwe accu aan.



- Nadat u de stekker van de lader uit het stopcontact hebt verwijderd, dient u de contactpunten van de stekker circa 5 seconden niet aan te raken.
- De lader kan geen andere accu's opladen dan de accu LP-E17.

De accu en de kaart plaatsen/verwijderen

Plaats een volledig opgeladen batterij LP-E17 in de camera. In de camera kunnen SD-, SDHC- of SDXC-geheugenkaarten (afzonderlijk verkrijgbaar) worden gebruikt. UHS-II/UHS-I SDHC- en SDXC-kaarten worden ook ondersteund. De opnamen worden opgeslagen op de kaart.

- Zorg ervoor dat het schrijfbeveiligingsschuijfe (1) van de kaart omhoog staat, zodat schrijven en wissen mogelijk is.

Plaatsen

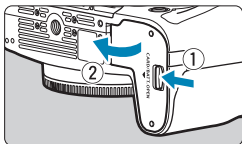

- 1 **Schuif de vergrendeling van het kaartsleuf-/accucompartimentklepje en open het klepje.**

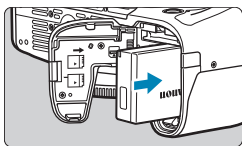

- 2 **Plaats de accu.**
 - Steek het uiteinde met de elektrische contactpunten in de camera.
 - Schuif de accu in de camera totdat de accu vastzit.

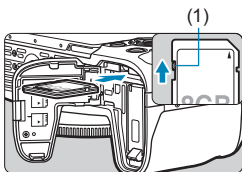

- 3 **Plaats de kaart.**
 - Plaats de kaart met de etiketzijde naar de achterzijde van de camera gericht zoals wordt weergegeven, totdat deze vastklikt.

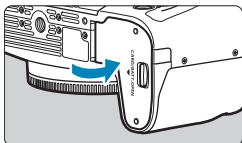

- 4 **Sluit het klepje.**
 - Druk op het klepje totdat het dichtklikt.



- U kunt geen andere accu's gebruiken dan de accu LP-E17.
- Let erop dat u het kaartsleuf-/accucompartimentklepje bij het openen niet verder naar achteren drukt. Het scharnier zou anders kunnen breken.

Verwijderen

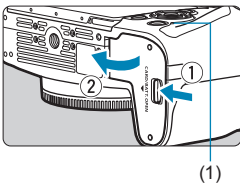

1 Open het kaartsleuf-/accucompartimentklepje.

- Zet de aan-uitschakelaar op <OFF>.
- Controleer of de lees-/schrijfindicator (1) uit is en open vervolgens het klepje.
- Sluit de klep als [Opslaan...] op het scherm wordt weergegeven.

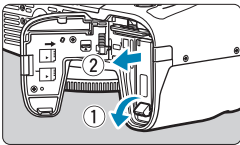

2 Verwijder de accu.

- Druk het accuvergrendelingsschuijfe in de richting van de pijl en verwijder de accu.
- Plaats het meegeleverde beschermdeksel (40) altijd op de accu om kortsluiting te voorkomen.

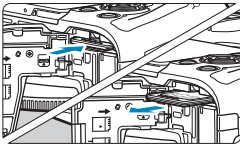

3 Verwijder de kaart.

- Druk de kaart voorzichtig in de camera en laat de kaart vervolgens los om deze uit te werpen.
- Trek de kaart recht uit de camera.

4 Sluit het klepje.

- Druk op het klepje totdat het dichtklikt.

De kaart formatteren

Als de kaart nieuw is of eerder is geformatteerd (geïnitieerd) met een andere camera of computer, moet u de kaart met deze camera formatteren (📖367).



- Het maximum aantal opnamen varieert, afhankelijk van de resterende capaciteit van de kaart, de instellingen voor de opnamekwaliteit, de ISO-snelheid, enzovoort.
- Door [📷: **Ontspan sluiters zonder kaart**] in te stellen op [Uitschakelen], voorkomt u dat u vergeet een kaart te plaatsen (📖182).



- **Wanneer de lees-/schrijfindicator brandt of knippert, betekent dit dat opnamen op de kaart worden gelezen, opgeslagen of gewist, of dat gegevens worden overgedragen. Maak het kaartsleuf-/accucompartimentklepje niet open. Voer ook niet de volgende handelingen uit wanneer de lees-/schrijfindicator brandt of knippert. De opnamegegevens, kaart of camera kunnen anders beschadigd raken.**
 - De kaart verwijderen.
 - De accu verwijderen.
 - Met de camera schudden of slaan.
 - Een netsnoer loskoppelen en aansluiten (als accessoires voor aansluiting op een gewoon stopcontact (afzonderlijk verkrijgbaar) worden gebruikt).
- Als op de kaart al opnamen zijn opgeslagen, kan het zijn dat het opnamenummer niet begint bij 0001 (📖363).
- Als op het scherm een aan de kaart gerelateerde fout wordt weergegeven, verwijdert u de kaart en plaatst u deze opnieuw. Gebruik een andere kaart als het probleem aanhoudt.

Als u alle opnamen op de kaart naar een computer kunt overbrengen, brengt u alle opnamen over en formatteert u de kaart met de camera (📖367). De kaart functioneert dan wellicht weer normaal.
- Raak de contactpunten van de kaart niet aan met uw vingers of met metalen voorwerpen. Stel de contactpunten niet bloot aan stof of water. Vuil op de contactpunten kan de werking verstoren.
- Multimediakaarten (MMC) kunnen niet worden gebruikt. (In dat geval verschijnt een kaartfoutmelding.)
- Het gebruik van UHS-II microSDHC-/SDXC-kaarten met een microSD naar SD-adapter wordt afgeraden. Gebruik SDHC-/SDXC-kaarten als u UHS-II-kaarten gebruikt.

Het scherm gebruiken

U kunt de richting en hoek van het scherm wijzigen.

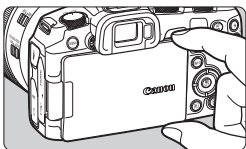

1 Klap het scherm uit.

- Houd het scherm vast aan de boven- en onderkant en trek het naar buiten zoals weergegeven.

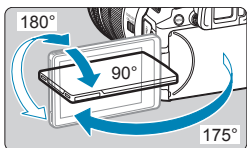

2 Draai het scherm.

- Als het scherm is uitgeklappt, kunt u het naar boven, naar beneden of meer dan 180° draaien zodat het naar het onderwerp toe is gericht.
- De hoek is slechts bij benadering aangegeven.

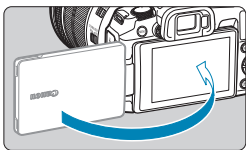

3 Draai het scherm naar u toe.

- Normaal gesproken gebruikt u de camera met het scherm naar u gericht.



- Zorg ervoor dat u het scherm niet geforceerd draait, met te veel kracht op de draaiende as (scharnier).
- Als een kabel is aangesloten op de camera, is het bereik van de rotatiehoek van het uitgeklapte scherm beperkt.



- Sluit het scherm naar binnen gericht wanneer u de camera niet gebruikt. U kunt het scherm beschermen.
- Een spiegelbeeld (links/rechts omgewisseld) van onderwerpen wordt weergegeven als het scherm in de richting van onderwerpen voor de camera is gericht.

De camera inschakelen

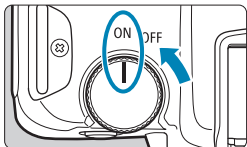

- <ON>
De camera wordt ingeschakeld.
- <OFF>
De camera is uitgeschakeld en werkt niet. Zet de aan-uitschakelaar op deze positie wanneer u de camera niet gebruikt.

De datum, tijd en tijdzone instellen

Als na het aanzetten van de camera het scherm met datum/tijd/zone wordt weergegeven, raadpleegt u 374 voor het instellen van de datum, tijd en tijdzone.

De interfacetaal wijzigen

Zie 377 voor het wijzigen van de interfacetaal.

Automatische sensorreiniging





- Sensorreiniging kan een beetje geluid maken en wordt automatisch uitgevoerd telkens wanneer u de aan-uitschakelaar op <OFF> zet of lenzen bevestigt of verwijdert. Om ook automatische sensorreiniging in te schakelen als de aan-uitschakelaar op <ON> wordt gezet, kunt u dit instellen in [: **Sensorreiniging**] (383).



- Als u de aan-uitschakelaar op <OFF> zet op het moment dat een opname op de kaart wordt opgeslagen, wordt [**Opslaan...**] weergegeven en wordt de camera pas uitgeschakeld nadat het opslaan van de opname op de kaart is voltooid.

Indicator accuniveau





- : De accu is vol.
- : Accuniveau is laag, maar de camera kan nog worden gebruikt.
- : De accu is bijna leeg. (Knippert)
- : Laad de accu op.



- De accu raakt sneller leeg wanneer u een van de volgende handelingen verricht:
 - Wanneer de ontspanknop voor langere tijd half wordt ingedrukt.
 - Wanneer de AF vaak wordt geactiveerd zonder dat er een opname wordt gemaakt.
 - Wanneer Image Stabilizer (Beeldstabilisatie) van de lens wordt gebruikt.
 - Wanneer u de Wi-Fi-functie of de Bluetooth-functie gebruikt.
- Afhankelijk van de opnameomstandigheden kan het maximum aantal mogelijke opnamen afnemen.
- Voor de bediening van de lens wordt ook stroom van de accu gebruikt. Bij sommige lenzen raakt de accu sneller leeg dan bij andere.
- Bij lage omgevingstemperaturen is het wellicht niet mogelijk om opnamen te maken zelfs wanneer het accuniveau hoog genoeg is.



- Zie [: **Accu-info**] om de status van de accu te controleren (381).

Een lens bevestigen en verwijderen

Een lens bevestigen

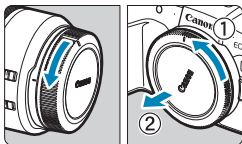

1 Verwijder de doppen.

- Verwijder de achterste lensdop en de cameradop door ze los te draaien in de richting die door de pijlen wordt aangegeven.

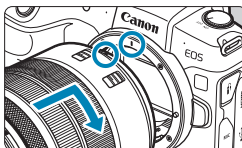

2 Bevestig de lens.

- Zorg ervoor dat de rode bevestigingsmarkering op de lens en die op de camera zich op gelijke hoogte bevinden en draai de lens in de richting van de pijl totdat deze vastklikt.

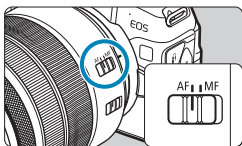

3 Stel de scherpstelmodusknop op de lens in op <AF>.

- <AF> staat voor Auto Focus, of automatische scherpstelling.
- <MF> staat voor Manual Focus, of handmatige scherpstelling. Automatisch scherpstellen werkt dan niet.

4 Verwijder de voorste lensdop.

De lens verwijderen

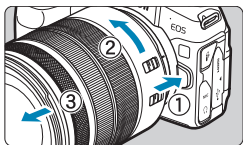

Druk op de lensontgrendelingsknop en draai de lens in de richting van de pijl.

- Draai de adapter totdat deze niet meer verder kan en maak hem los.
- Bevestig de achterste lensdop op de losgekoppelde lens.



- Kijk niet rechtstreeks naar de zon door een lens. Dit kan het gezichtsvermogen beschadigen.
- Zet de aan-uitschakelaar van de camera op <OFF> wanneer u een lens bevestigt of verwijdert.
- Als het voorste deel (de scherpstelring) van de lens tijdens het automatisch scherpstellen draait, raak het draaiende deel dan niet aan.



- Raadpleeg de lensinstructiehandleiding (📖4) voor instructies over het gebruik van de lens.

Tips voor het voorkomen van vlekken en stof

Vervang lenzen zo snel mogelijk en op een plaats die zo veel mogelijk stofvrij is.

Bevestig de cameradop op de camera wanneer u deze zonder lens bewaart.

Verwijder stof van de cameradop voordat u deze bevestigt.

EF/EF-S-lenzen bevestigen en verwijderen

U kunt alle EF- en EF-S-lenzen gebruiken door de optionele vattingadapter EF-EOS R te bevestigen. **De camera kan niet worden gebruikt met EF-M-lenzen.**

Een lens bevestigen

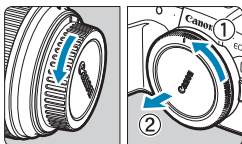

1 Verwijder de doppen.

- Verwijder de achterste lensdop en de cameradop door ze los te draaien in de richting die door de pijlen wordt aangegeven.

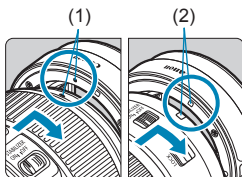

2 Bevestig de lens aan de adapter.

- Zorg ervoor dat de rode of witte bevestigingsmarkering op de lens zich op gelijke hoogte bevinden met die op de voedingsadapter en draai de lens in de richting van de pijl totdat deze vastklikt.

- (1) Rode markering
(2) Witte markering

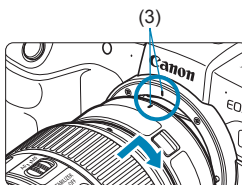

3 Bevestig de adapter op de camera.

- Zorg ervoor dat de rode bevestigingsmarkeringen (3) op de adapter en de camera zich op gelijke hoogte bevinden en draai de lens als aangegeven door de pijl totdat hij op zijn plaats klikt.

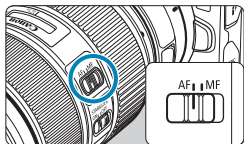

4 Stel de scherpstelmodusknop op de lens in op <AF>.

- <AF> staat voor Auto Focus, of automatische scherpstelling.
- <MF> staat voor Manual Focus, of handmatige scherpstelling. Automatisch scherpstellen werkt dan niet.

5 Verwijder de voorste lensdop.

De lens verwijderen

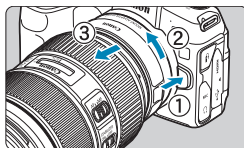

1 Druk op de lensontgrendelingsknop en draai de adapter in de richting van de pijl.

- Draai de adapter totdat deze niet meer verder kan en maak hem los.

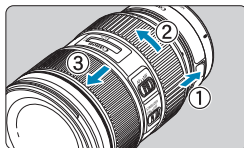

2 De lens van de adapter ontkoppelen.

- Houd de ontgrendelknop op de adapter ingedrukt en draai de lens linksom.
- Draai de lens totdat dit niet meer verder kan en koppel de lens los.
- Bevestig de achterste lensdop op de losgekoppelde lens.



- Zie 49 voor voorzorgsmaatregelen om de lens te beschermen.

De zoeker gebruiken

Kijk door de zoeker om deze te activeren. U kunt ook de weergave beperken tot het scherm of de zoeker (394).

De scherpte van de zoeker aanpassen

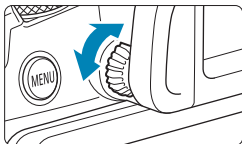

Draai aan de knop voor dioptrische aanpassing.

- Draai de knop naar links of rechts zodat de zoekerweergave scherp is.



- De zoeker en het scherm kunnen niet tegelijk worden ingeschakeld.

Basisbediening

De camera vasthouden

• Het scherm tijdens het opnemen bekijken

Terwijl u een opname maakt, kunt u het scherm kantelen om het in te stellen. Zie  45 voor meer informatie.



Normale hoek



Lage hoek



Hoge hoek

• Opnemen door de zoeker

Voor scherpe opnamen houdt u de camera stil om cameratrilling te minimaliseren.

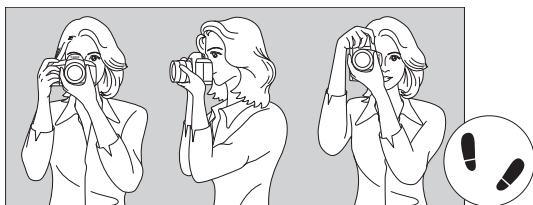

Horizontaal fotograferen

Verticaal fotograferen

1. Pak met uw rechterhand de cameragreep stevig vast.
2. Houd de lens onderaan vast met uw linkerhand.
3. Plaats de wijsvinger van uw rechterhand lichtjes op de ontspanknop.
4. Duw uw armen en ellebogen licht tegen de voorkant van uw lichaam.
5. Voor een stabiele houding plaatst u de ene voet een klein stukje voor de andere.
6. Druk de camera tegen uw gezicht en kijk door de zoeker.

Ontspanknop

De ontspanknop heeft twee stappen. U kunt de ontspanknop half indrukken. Vervolgens kunt u de ontspanknop helemaal indrukken.



Half indrukken

Hiermee activeert u de automatische scherpstelling en het automatische belichtingssysteem dat de sluitertijd en het diafragma instelt.

De belichtingsinstelling (sluitertijd en diafragma) wordt gedurende circa 8 seconden op het scherm of in de zoeker weergegeven of zoals ingesteld voor de meettimer.*

* Standaard is de meettimer ingesteld op 8 seconden.



Helemaal indrukken

Deze actie maakt een opname.

● Cameratrilling voorkomen

Het bewegen van de camera tijdens het belichtingsmoment kan leiden tot cameratrilling. Onscherpe opnamen kunnen hiervan het resultaat zijn. Let op het volgende om cameratrilling te voorkomen:

- Houd de camera stabiel vast.
- Druk de ontspanknop half in om automatisch scherp te stellen en druk de ontspanknop vervolgens langzaam volledig in.

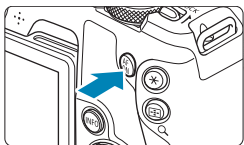

- Als u de ontspanknop helemaal indrukt zonder deze eerst half in te drukken of als u de ontspanknop half indrukt en direct daarna volledig, treedt er een kleine vertraging op in het maken van de opname.
- Zelfs bij menuweergave of het weergeven van opnamen kunt u direct teruggaan naar de opnamemodus door de ontspanknop half in te drukken.

<AF ON> AF-startknop

Wanneer u in de creatieve modi op deze knop drukt, krijgt u hetzelfde effect als wanneer u de ontspanknop half indrukt.

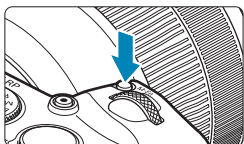
<M-Fn> Multifunctieknop

Door op de knop <M-Fn> te drukken en het instelwiel te draaien, kunt u de ISO-snelheid, de transportmodus, de AF-bediening, witbalans en flitsbelichtingscompensatie instellen.

<  > **Hoofdinstelwiel**

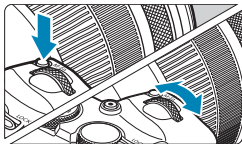

(1) Draai na het indrukken van een knop aan het instelwiel <  >.

Druk op een knop zoals <M-Fn> en draai aan het instelwiel <  >.

Als u de ontspanknop half indrukt, gaat de camera terug naar de opnamemodus.

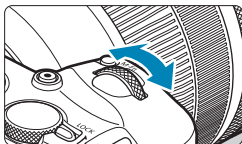

(2) Draai alleen aan het instelwiel <  >.

Terwijl u op het scherm of in de zoeker kijkt, draait u aan het instelwiel <  >.

Gebruik dit instelwiel om de sluitertijd, het diafragma, enzovoort in te stellen.

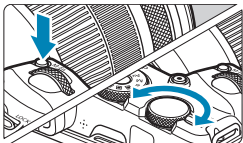

- Stap (1) kan zelfs worden uitgevoerd als de bedieningselementen vergrendeld zijn met de Multifunctievergrendeling (58).

 **Snelinstelwiel**

(1) Draai na het indrukken van een knop aan het instelwiel .

Druk op een knop zoals <M-Fn> en draai aan het instelwiel .

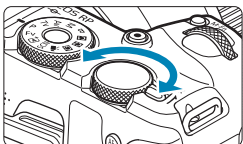
Als u de ontspanknop half indrukt, gaat de camera terug naar de opnamemodus.

(2) Draai alleen aan het instelwiel .

Terwijl u op het scherm of in de zoeker kijkt, draait u aan het instelwiel .

Gebruik dit instelwiel om de belichtingscompensatiewaarde, het diafragma voor handmatige belichting, enzovoort in te stellen.



- Stap (1) kan zelfs worden uitgevoerd als de bedieningselementen vergrendeld zijn met de Multifunctievergrendeling (58).

<LOCK> Multifunctievergrendelingschakelaar

Om te voorkomen dat een instelling per ongeluk wordt gewijzigd vanaf het hoofdinstelwiel, het snelinstelwiel, de bedieningsring of het touchscreen, configureert u [**🔒: Multifunctievergrendeling**] en stelt u de <LOCK>-schakelaar in op <LOCK>.

Voor meer informatie over [**🔒: Multifunctievergrendeling**] raadpleegt u  407.

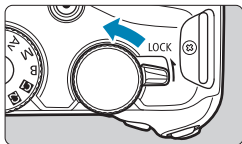

<🔒> Bedieningsring

U kunt een veelgebruikte functie toewijzen aan de bedieningsring van RF-lenzen of vattingsadapters ( 542).

Menubewerkingen en instellingen

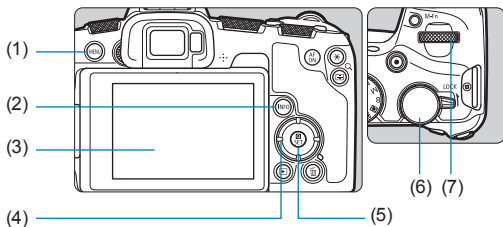

(1) Knop <MENU>

(2) Knop <INFO>

(3) Scherm

(4) <↔> Pijltjestoetsen

(5) Knop <SET>

(6) Snelinstelwiel

(7) Hoofdinstelwiel

Menuschermbasismodi

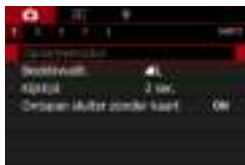

* In de basismodi worden sommige tabbladen en menuopties niet weergegeven.

Menuscherf creatieve modi



(1) Hoofdtabblad

(2) Secundaire tabbladen

(3) Menu-items

(4) 📷 : Opnamen maken

(5) 🔍 : Weergave

(6) ⚙️ : Instellen

(7) 👤 : Persoonlijke voorkeuze

(8) ★ : My Menu

(9) Menu-instellingen

Procedure voor het instellen van het menu

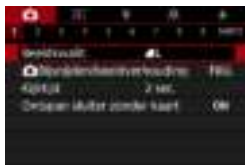

1 Geef het menuscherf weer.

- Druk op de knop <MENU>.

2 Selecteer een tabblad.

- Druk op de knop <INFO> om te schakelen tussen de hoofdtabbladen.
- Draai aan het instelwiel <🌀> om een secundair tabblad te selecteren.



3 Selecteer een item.

- Draai aan het instelwiel om een item te selecteren en druk vervolgens op <SET>.



4 Selecteer een optie.

- Draai aan het instelwiel om een optie te selecteren.
- De huidige instelling wordt blauw weergegeven.



5 Stel een optie in.

- Druk op <SET> om de instelling vast te leggen.

6 Verlaat de instelling.

- Druk op de knop <MENU> om te stoppen en klaar te maken voor opnemen.

-  • In de beschrijvingen van de menufuncties hieronder wordt er vanuit gegaan dat u op de knop <MENU> hebt gedrukt om het menuscherm weer te geven.
- U kunt ook op het menuscherm tikken of op de pijltjestoetsen drukken om het menu te bedienen.
- Druk op de knop <MENU> om de bewerking ongedaan te maken.

Gedimde menu-items

Voorbeeld: Lichte tonen prioriteit



Gedimde menu-items kunnen niet worden ingesteld. Menu-items worden gedimd weergegeven als een andere functie-instelling voorrang heeft.



U kunt de functie die voorrang heeft, weergegeven door het gedimde menu-item te selecteren en op <SET> te drukken, herkennen.

Als u de instelling van de functie die voorrang heeft annuleert, wordt het gedimde menu-item instelbaar.



- Mogelijk ziet u niet alle overschrijffuncties voor bepaalde gedimde menuitems.



- Met [**W**: **Wis alle camera-instellingen**] kunt u de menufuncties terugzetten op de standaardinstellingen (410).

Bediening via het touchscreen

U kunt de camera bedienen door met uw vingers op het scherm (touchscreen-paneel) te tikken of slepen.

Tikken

Voorbeeldscherm (Quick Control)



- Tik met uw vinger op het scherm (kort aanraken en dan weer loslaten).
- Als u bijvoorbeeld op **[Q]** tikt, verschijnt het scherm Snel instellen. Door op **[↵]** te tikken, keert u terug naar het vorige scherm.

Slepen

Voorbeeldscherm (Menuscherm)

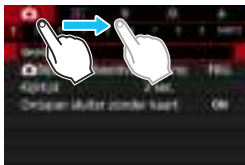

- Sleep uw vinger over het scherm.

- Als **[f: Pieptoon]** is ingesteld op **[Raak  aan]**, hoort u geen pieptoon tijdens bewerkingen via het aanraakscherm (380).
- Het reactievermogen van de aanraakbediening is instelbaar (379).

Quick Control

U kunt de instellingen die worden weergegeven op het scherm, rechtstreeks selecteren en instellen. Dat heet Quick Control (behalve in de modus <A+>).

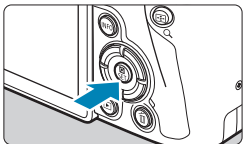

1 Druk op de knop <Q> (☉10).



2 Selecteer een instelitem.

- Druk op de pijltjestoetsen <▲> en <▼> om te selecteren.



- Als het scherm links verschijnt, druk dan op de toetsen <▲> <▼> <◀> <▶> om een keuze te maken.

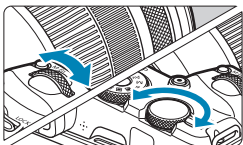

3 Selecteer een optie.

- Draai aan het instelwiel <☉> of <☉> of druk op de pijltjestoetsen <◀> of <▶> om de instelling te wijzigen. Er zijn ook functies die worden ingesteld door op de volgende manieren op de knop te drukken.
- Druk op <SET> om het instellen te voltooien en terug te gaan naar het vorige scherm.



• U kunt ook op het scherm tikken voor Quick Control-instellingen (64).



Foto's maken met basisfuncties

In dit hoofdstuk wordt beschreven hoe u de basismodi op het programmakeuzewiel kunt gebruiken voor de beste resultaten. In de basismodi hoeft u de camera alleen maar op het onderwerp te richten en de opname te maken; de camera stelt alles automatisch in.



Volautomatisch opnamen maken (Scene Intelligent Auto)

<A⁺> is een volautomatische modus. De camera analyseert de scène en stelt automatisch de optimale instellingen in. Bovendien past de camera de scherpstelling automatisch aan op het niet-bewegende of bewegende onderwerp door de beweging van het onderwerp te detecteren (71).

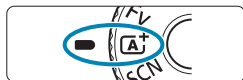

1 Stel het programmakeuzewiel in op <A⁺>.



2 Druk op <SET>.
● Lees de melding en selecteer [OK].



3 Richt de camera op het gewenste onderwerp.

- In bepaalde opnameomstandigheden wordt er een kader om het onderwerp weergegeven.
- Er verschijnt een AF-punt. Richt dit op het onderwerp.

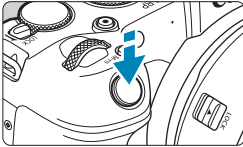

4 Stel scherp op het onderwerp.

- Druk de ontspanknop half in om scherp te stellen.
- U kunt ook scherpstellen door op het scherm iemands gezicht of een ander onderwerp aan te raken (Touch AF) wanneer [**☷**: **Continue AF**] is ingesteld op [**Uitschakelen**].
- Als er weinig licht is, wordt indien nodig het AF-hulplicht (**☷201**) automatisch geactiveerd.
- ▶ Voor stilstaande onderwerpen wordt een groen AF-punt weergegeven als het onderwerp scherp is. U hoort bovendien een pieptoon (1-beeld AF).
- ▶ Voor bewegende onderwerpen wordt een blauw AF-punt weergegeven dat de bewegingen van het onderwerp volgt. De camera geeft geen pieptoon (Servo AF).



5 Maak de opname.

- Druk de ontspanknop helemaal in om de opname te maken.
- ▶ De gemaakte opname wordt circa 2 seconden op het scherm weergegeven.





- Bewegingen van het onderwerp (of het onderwerp nu stilstaat of beweegt) worden mogelijk niet goed gedetecteerd voor sommige onderwerpen of opnameomstandigheden.



- Als u de voorkeur geeft aan het opnemen met 1-beeld AF, stel dan [**☷**: **A+** **Auto servo**] in op [**Uitschakelen**].
- AF-bediening (1-beeld AF of Servo AF) wordt automatisch ingesteld als u de ontspanknop half indrukt. Merk op dat AF-bediening tijdens opnamen niet kan worden verwisseld.
- De modus <**A+**> zorgt ervoor dat de kleuren in natuur- en buitenopnamen en opnamen van zonsopgangen er indrukwekkender uitzien. Als u niet de gewenste kleurtonen verkrijgt, kiest u een creatieve modus (**☷35**) en selecteert u een andere beeldstijl dan <**☷A**>. Maak daarna een nieuwe opname (**☷148**).

Onscherpe foto's voorkomen

- Gebruik een stevig statief dat het gewicht van de opnameapparatuur aankan. Bevestig de camera stevig op het statief.
- Het gebruik van een afstandsbediening (apart verkrijgbaar, 219) of een draadloze afstandsbediening (apart verkrijgbaar, 217) wordt aanbevolen.

Veelgestelde vragen

- **Scherpstellen is niet mogelijk (aangegeven door een oranje AF-punt).**

Richt het AF-punt op een gedeelte met goed contrast en druk de ontspanknop vervolgens half in (54). Als u te dicht bij het onderwerp bent, gaat u iets achteruit en maakt u een nieuwe opname.

- **Meerdere AF-punten worden tegelijk weergegeven.**

Als meerdere AF-punten tegelijk worden weergegeven, dan is op al deze posities scherpgesteld. Zolang een AF-punt op het gewenste onderwerp wordt weergegeven, kunt u de opname maken.

- **Er wordt niet op het onderwerp scherpgesteld als de ontspanknop half is indrukt.**

Wanneer de scherpstelmodusknop op de lens op <MF> (handmatige scherpstelling) staat, zet u deze op <AF> (automatische scherpstelling).

- **De weergegeven sluitertijd knippert.**

Omdat het te donker is, kan het onderwerp onscherp worden door beweging van de camera (bewegingsonscherpte). Het gebruik van een statief of een Canon Speedlite uit de EL/EX-serie (afzonderlijk verkrijgbaar, 220) wordt aanbevolen.

- **De externe flitser is gebruikt, maar het onderste gedeelte van de opname is onnatuurlijk donker.**

Als er een kap op de lens is bevestigd, kan deze het flitslicht belemmeren. Als het onderwerp dichtbij is, verwijdert u de kap voordat u een flitsopname maakt.

Volautomatische technieken (Scene Intelligent Auto)

De compositie opnieuw bepalen



Door het onderwerp afhankelijk van de scène links of rechts in beeld te plaatsen om een uitgebalanceerde achtergrond op te nemen, wordt een opname met een beter perspectief bereikt.

Om scherp te stellen op een stilstaand onderwerp wordt door de ontspanknop half in te drukken de scherpstelling op dat onderwerp vergrendeld. Maak de compositie opnieuw terwijl u de ontspanknop half ingedrukt houdt en druk de ontspanknop vervolgens helemaal in om de foto te maken. Dit heet scherpstelvergrendeling.

Opnamen maken van een bewegend onderwerp



Nadat u de ontspanknop half hebt ingedrukt en een blauw AF-punt verschijnt, detecteert de camera bewegingen van het onderwerp en stelt deze scherp door Servo AF te gebruiken. Houd het onderwerp op het scherm terwijl u de ontspanknop half ingedrukt houdt, en druk op het beslissende moment de ontspanknop helemaal in.

Als u de voorkeur geeft aan het opnemen met 1-beeld AF, stel dan **[📷: A⁺ Auto servo]** in op **[Uitschakelen]**.

Scènepictogrammen



De camera detecteert het scènetype en alles wordt automatisch ingesteld. Het gedetecteerde scènetype wordt linksboven op het scherm weergegeven. Zie  595 voor informatie over pictogrammen.

Instellingen aanpassen door het scherm aan te raken



Door pictogrammen aan te raken kunt u instellingen aanpassen voor de transportmodus, de beeldkwaliteit, de Touch Shutter en Creatieve hulp.

Opnemen met toegepaste effecten (Creatieve hulp)

U kunt opnamen maken terwijl uw geselecteerde effecten worden toegepast.

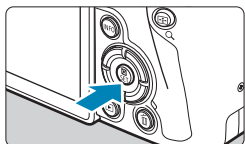

1 Druk op de knop <Q>.

- Lees de melding en selecteer [OK].



2 Selecteer een effect.

- Gebruik de pijltjestoetsen <◀> en <▶> om een effect te selecteren en druk vervolgens op <SET>.



3 Selecteer het effectniveau en andere details.

- Gebruik de pijltjestoetsen <◀> en <▶> om dit in te stellen en druk vervolgens op <SET>.
- Als u de instelling opnieuw wilt instellen, drukt u op de knop <✖> en selecteert u [OK].

Effecten met Creatieve hulp

• [📷] Voorinstelling

Selecteer een van de vooraf ingestelde effecten.

Houd er rekening mee dat [Verzadiging], [Kleurtoon 1] en [Kleurtoon 2] niet beschikbaar zijn bij [B&W].

• [📷] Achtergrond wazig

Pas de onscherpte van de achtergrond aan. Kies hogere waarden om achtergronden scherper te maken of lagere waarden om deze onscherper te maken. Met [Automatisch] past u de onscherpte van de achtergrond aan de helderheid aan. Afhankelijk van de helderheid van de lens (f-getal) zijn sommige posities mogelijk niet beschikbaar.

-  **Helderheid**

Pas de helderheid van de opname aan.

-  **Contrast**

Pas het contrast aan.

-  **Verzadiging**

Pas de levendigheid van kleuren aan.

-  **Kleurtoon 1**

Pas de kleurtoon voor amber/blauw aan.

-  **Kleurtoon 2**

Pas de kleurtoon voor groen/magenta aan.

-  **Monochroom**

Stel het toningeffect voor monochroomopnamen in. Stel dit in op **[Uit]** om in kleur op te nemen. **[Verzadiging]**, **[Kleurtoon 1]** en **[Kleurtoon 2]** zijn niet beschikbaar bij andere opties dan **[Uit]**.



- **[Achtergrond wazig]** is niet beschikbaar als de flitser wordt gebruikt.
- Deze instellingen worden opnieuw ingesteld wanneer u van opnamemodus wisselt of de aan-uitschakelaar op <OFF> instelt. Als u de instellingen wilt opslaan, stelt u : **Geg. Creatieve hulp behoud.** in op **[Inschakelen]**.

Favoriete instellingen opslaan

Als u de huidige instelling op de camera wilt opslaan, drukt u op de knop <INFO> op het instelscherm voor Creatieve hulp en selecteert u vervolgens **[OK]**. U kunt maximaal drie voorinstellingen opslaan als **[USER*]**. Hierna moet u een bestaande **[USER*]** overschrijven om een nieuwe te kunnen opslaan.

Modus Speciale scène

De camera kiest automatisch de juiste instellingen wanneer u een opnamemodus voor uw onderwerp of scène selecteert.

* <SCN> staat voor Speciale scène.



1 Stel het programmakeuzewiel in op <SCN>.

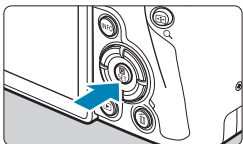

2 Druk op de knop <SET>.



3 Selecteer een opnamemodus.

- Druk op de toetsen <▲> en <▼> om de opnamemodus te selecteren en druk vervolgens op <SET>.
- U kunt de opnamemodus ook selecteren door aan het instelwiel <⚙> of <⚙> te draaien.



























- Aandachtspunten voor elke opnamemodus worden samen weergegeven (p. 90). Lees de aandachtspunten voordat u opnamen gaat maken.



- Het scherm Snel instellen wordt weergegeven na stap 2 wanneer [⚡: Modusuitleg] is ingesteld op [Uitschakelen]. Druk op de pijltjestoetsen <◀> en <▶> om de opnamemodus te selecteren.

Beschikbare opnamemodi in de modus SCN

Opnamemodus	Pagina
 Portret	 77
 Groepsfoto	 78
 Landschap	 79
 Sport	 80
 Kinderen	 81
 Pannen	 82

Opnamemodus	Pagina
 Close-up	 84
 Voedsel	 85
 Nachtportret	 86
 Nachtopnamen uit hand	 87
 HDR-tegenlicht	 88
 Stille modus	 89

-  U kunt de opnamemodus ook instellen vanaf [: Opnamemodus] nadat u het programmakeuzewiel hebt ingesteld op <SCN>.

Portretfoto's maken

De modus (Portret) maakt de achtergrond onscherp, zodat personen duidelijker naar voren komen. Ook worden de tinten van de huid en het haar zachter gemaakt.



Opnamepunten

- **Selecteer de locatie waar de afstand tussen het onderwerp en de achtergrond het grootst is.**

Hoe groter de afstand tussen het onderwerp en de achtergrond, hoe waziger de achtergrond eruitziet. Ook steekt het onderwerp beter af tegen een gelijkmatige, donkere achtergrond.

- **Gebruik een telelens.**

Als u over een zoomlens beschikt, kunt u de telezijde gebruiken om het onderwerp vanaf het middel beeldvullend vast te leggen.

- **Stel scherp op het gezicht.**

Zorg er tijdens het scherpestellen voor dat het AF-punt op het gezicht groen oplicht voordat u de opname maakt. Tijdens het maken van close-ups op het gezicht kunt u [: Oogdetectie-AF] instellen op [**Inschakelen**] om een opname te maken terwijl op de ogen van het onderwerp is scherpgesteld.



- De standaardinstelling is (Continue opname met lage snelheid). Als u de ontspanknop ingedrukt houdt, kunt u continue opnamen maken om de verschillende poses en gelaatsuitdrukkingen van het onderwerp vast te leggen.

Groepsfoto's nemen

Gebruik de modus <iii> (Groepsfoto) om groepsfoto's te nemen. U kunt een foto nemen waarin zowel de mensen op de voorgrond als op de achtergrond scherp zijn.



Opnamepunten

● Gebruik een groothoeklens.

Gebruik de groothoekstand van een zoomlens om alle mensen in een groep gemakkelijker scherp te krijgen, vanaf de voorste tot de achterste rij. En als u enige afstand houdt tussen de camera en het onderwerp (zodat het gehele lichaam van iedereen in beeld is) neemt het scherptebereik in de diepte toe.

● Maak meerdere opnamen van de groep.

Aanbevolen wordt om meerdere foto's te nemen, voor het geval dat iemand zijn of haar ogen sluit.

-  ● Houd bij opnamen binnen of bij weinig licht de camera stevig vast of gebruik een statief om cameratrillingen tegen te gaan.

Landschapsfoto's maken

Gebruik de modus <  > (Landschap) voor panoramafoto's of om alles van dichtbij tot veraf scherp in beeld te krijgen. Voor levendige blauwe en groene tinten en zeer scherpe en heldere opnamen.



Opnamepunten

- **Gebruik bij een zoomlens de groothoekzijde.**

Stel bij gebruik van een zoomlens deze in op groothoek om onderwerpen dichtbij en veraf scherp te krijgen. Het geeft landschappen ook meer breedte.

- **Maak 's avonds opnamen.**

Wanneer u de camera tijdens opnamen met <  > in de hand houdt, kan cameratrilling worden veroorzaakt. U wordt aangeraden een statief te gebruiken.

Opnamen maken van bewegende onderwerpen

Gebruik de modus (Sport) om bewegende onderwerpen te fotograferen, bijvoorbeeld rennende mensen of een rijdende auto.

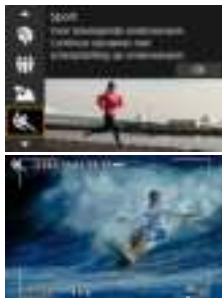

(1)



Opnamepunten

● Gebruik een telelens.

Om opnamen vanaf een afstand mogelijk te maken, wordt het gebruik van een telelens aanbevolen.

● Volg het onderwerp binnen het gebied AF-kader.

Standaard is [: AF-methode] ingesteld op [ +volgen]. Er wordt een gebied AF-kader (1) weergegeven wanneer u de ontspanknop half indrukt. Nadat op het onderwerp is scherpgesteld, wordt het AF-punt blauw.

● Maak continue opnamen.

De standaardinstelling is [H] (Continue opname met hoge snelheid). Druk op het beslissende moment de ontspanknop volledig in om de opname te maken. Om het onderwerp te volgen en de verschillende bewegingen van het onderwerp vast te leggen, blijft u de ontspanknop ingedrukt houden om continue opnamen te maken.

Kinderen fotograferen

Gebruik <👤> (Kinderen) wanneer u rondrennende kinderen wilt fotograferen. Dit zorgt ook voor een gezonde huidtint in de opnamen.

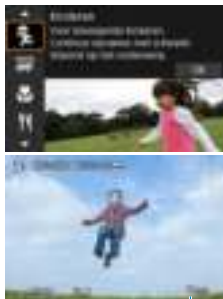

(1)



💡 Opnamepunten



- **Volg het onderwerp binnen het gebied AF-kader.**

Standaard is [: **AF-methode**] ingesteld op [+volgen]. Er wordt een gebied AF-kader (1) weergegeven wanneer u de ontspanknop half indrukt. Nadat op het onderwerp is scherpgesteld, wordt het AF-punt blauw.

- **Maak continue opnamen.**

De standaardinstelling is [H] (Continue opname met hoge snelheid). Druk op het beslissende moment de ontspanknop volledig in om de opname te maken. Om het onderwerp te volgen en de verschillende poses en gelaatsuitdrukkingen van het onderwerp vast te leggen, blijft u de ontspanknop ingedrukt houden om continue opnamen te maken.

Pannen

Als u een opname wilt maken met het gevoel van snelheid en een wazig bewegingseffect op de achtergrond van het onderwerp, gebruik dan <  > (Pannen). Als u een lens gebruikt die de modus <  > ondersteunt, worden onscherpe opnamen gedetecteerd, gecorrigeerd en gereduceerd.



Opnamepunten

● Draai de camera om het bewegende onderwerp te volgen.

Draai de camera tijdens het maken van de opname op vloeiende wijze terwijl u het bewegende onderwerp volgt. Richt het AF-punt op het gedeelte van het bewegende onderwerp waarop u wilt scherpstellen en druk de ontspanknop half in en houd dit ingedrukt terwijl u de camera draait volgens de snelheid en beweging van het onderwerp. Druk de ontspanknop helemaal in terwijl u de camera beweegt om een opname te maken. Blijf het onderwerp volgen met de camera.

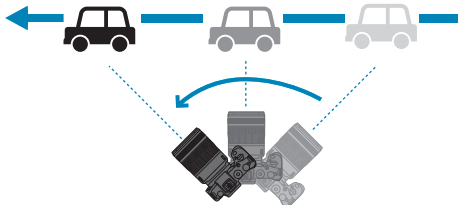

● Stel het niveau van achtergrondonscherpte bij de beweging in.

Met **[Effect]** kunt u het niveau van achtergrondonscherpte bij de beweging instellen. Met de instelling **[Max.]** stelt u een tragere sluitertijd in om de achtergrondonscherpte bij de beweging rond het onderwerp te verhogen. Als het onderwerp wazig is, stelt u **[Effect]** in op **[Norm.]** of **[Min.]** om de onscherpte te reduceren.



- Ga naar de website van Canon voor meer informatie over lenzen die compatibel zijn met de modus .
- Met lenzen die de modus ondersteunen corrigeert de camera automatisch onscherpte van het onderwerp en past deze (op basis van de **[Effect]**-instelling) de sluitertijd aan, ongeacht de IS-instelling van de lens.
- De AF-methode kan alleen worden ingesteld op **[1-punt AF]** of **[Zone-AF]**. Standaard is dit ingesteld op **[Zone-AF]**, waarbij de zone in het midden van het scherm geselecteerd wordt.
- Om cameratrilling te voorkomen, is het aanbevolen dat u de camera met beide handen vasthoudt, uw armen stevig tegen uw lichaam houdt en de beweging van het onderwerp op vloeiende wijze volgt om opnamen te maken.
- Dit effect is het meest efficiënt bij treinen, auto's enz. die met een constante snelheid en in één richting bewegen.
- Testopnamen maken of de opname controleren meteen nadat u deze hebt gemaakt, wordt aanbevolen.
- Standaard is (Continue opname met lage snelheid) ingesteld. Druk op het juiste moment de ontspanknop volledig in om de opname te maken. U kunt bewegende onderwerpen volgen door de camera te pannen terwijl u de ontspanknop ingedrukt houdt om continue opnamen te maken.

Close-ups maken

Wanneer u bloemen of kleine onderwerpen van dichtbij wilt fotograferen, gebruikt u de modus <🌸> (Close-up). Gebruik een macrolens (afzonderlijk verkrijgbaar) om kleine onderwerpen veel groter te laten uitkomen.



Opnamepunten

- **Gebruik een eenvoudige achtergrond.**

Met een eenvoudige achtergrond komen kleine objecten zoals bloemen beter tot hun recht.

- **Nader het onderwerp zo dicht mogelijk.**

Controleer de minimale scherpstelafstand van de lens. De minimale scherpstelafstand van de lens wordt gemeten vanaf de scherpstelvlakmarkering <⊖> boven op de camera tot het onderwerp. Scherpstellen is niet mogelijk als u te dicht bij het onderwerp bent.

- **Gebruik bij een zoomlens de telezijde.**

Het onderwerp ziet er groter uit als u bij een zoomlens de telezijde gebruikt.

Voedsel fotograferen

Gebruik <¶¶> (Voedsel) om opnamen van voedsel te maken. De foto wordt scherp en aantrekkelijk. Afhankelijk van de lichtbron wordt bovendien de roodachtige tint onderdrukt in opnamen die bij kunstlicht enzovoort worden gemaakt.



Opnamepunten

● Pas de kleurtoon aan.

U kunt de **[Kleurtoon]** aanpassen. Als u de roodachtige tint van het voedsel wilt versterken, zet u de kleurtoon richting **[Warm]**. Als het geheel te rood overkomt, zet u de kleurtoon richting **[Koel]**.

's Avonds portretfoto's maken (met een statief)

Gebruik de modus <📷> (Nachtportret) als u 's avonds mensen wilt fotograferen en een natuurlijk uitzijnde achtergrond wilt hebben. **Merk op dat u een externe Speedlite nodig hebt om opnamen te maken.** U wordt aangeraden een statief te gebruiken.



Opnamepunten

- **Gebruik een groothoeklens en een statief.**

Gebruik bij een zoomlens de groothoekzijde om in het donker een panorama-effect te verkrijgen. En gebruik ook een statief, omdat cameratrilling snel optreedt bij fotograferen uit de hand.

- **Controleer de helderheid van de opname.**

Het wordt aanbevolen om de opname meteen nadat u deze hebt gemaakt op het scherm te bekijken, zodat u kunt controleren of de helderheid naar wens is. Als het onderwerp er donker uitziet, verkleint u de afstand en maakt u de opname opnieuw.

- **Gebruik ook andere opnamemodi.**

Omdat bij avondopnamen cameratrillingen vaker voorkomt, wordt tevens aanbevolen om met <📷> en <📷> te fotograferen.



- Als u de zelfontspanner samen met een externe Speedlite gebruikt, brandt het zelfontspannerlampje kort wanneer de opname wordt gemaakt.

's Avonds opnamen maken (uit de hand)

U bereikt bij nachtopnamen het beste resultaat door een statief te gebruiken. Met de modus (Nachtopnamen uit hand) kunt u echter ook prima nachtopnamen maken terwijl u de camera in de hand houdt. In deze opnamemodus worden vier continue opnamen gemaakt voor elke foto, en vervolgens wordt een opname met minder cameratrilling opgeslagen.



Opnamepunten

- **Houd de camera stevig vast.**

Houd de camera stevig vast en houd deze stil als u de opname maakt. In deze modus worden vier opnamen uitgelijnd en samengevoegd tot één opname. Als echter iets in een van de vier opnamen aanzienlijk is verschoven door cameratrillingen, sluiten de opnamen mogelijk niet goed op elkaar aan in de definitieve opname.

- **Gebruik een externe Speedlite voor portretten.**

Gebruik een externe Speedlite als u een opname wilt maken met personen erin. Bij de eerste opname wordt de flitser gebruikt voor een mooi portret. Vraag de persoon zich niet te bewegen totdat de vier opeenvolgende opnamen zijn gemaakt.

Opnamen met tegenlicht maken

Als u een tafereel met zowel lichte als donkere gebieden fotografeert, gebruikt u de modus <  > (HDR-tegenlicht). Wanneer u één foto in deze modus maakt, worden drie opvolgende opnamen met verschillende belichting gemaakt. Het resultaat is één opname met een breed kleurtoonbereik waarbij de schaduwen, veroorzaakt door tegenlicht, tot een minimum zijn beperkt.

* HDR staat voor High Dynamic Range (groot dynamisch bereik).



Opnamepunten

● Houd de camera stevig vast.

Houd de camera stevig vast en houd deze stil als u de opname maakt. In deze modus worden drie opnamen uitgelijnd en samengevoegd tot één opname. Als echter iets in een van de drie opnamen aanzienlijk is verschoven door cameratrilling, sluiten de opnamen mogelijk niet goed op elkaar aan in de definitieve opname.

Stille opnamen maken

Wanneer u stilte nodig hebt, kunt u opnamen maken zonder pieptonen zoals sluitergeluiden.



Opnamepunten

● Maak enkele testopnamen.

Het wordt aanbevolen om vooraf enkele testopnamen te maken, want onder bepaalde opnameomstandigheden kan het aanpassen van het diafragma hoorbaar zijn.



- Tijdens het fotograferen wordt tijdelijk een wit kader rond het scherm weergegeven.
- De transportmodus kan alleen worden ingesteld op $\langle \square \rangle$, $\langle \text{U}_{10} \rangle$ of $\langle \text{U}_2 \rangle$.

Aandachtspunten voor de modi <SCN>



: Groepsfoto

- De beeldhoek verandert iets omdat vervormingscorrectie wordt toegepast.
- Afhankelijk van de opnameomstandigheden kunt u mogelijk niet op iedereen in het beeld scherpstellen.

: Sport

- Bij weinig licht, wanneer de kans op cameratrilling groter is, knippert de waarde van de sluitertijd in de linkeronderhoek. Houd de camera stil en maak de opname.
- Door een externe Speedlite te gebruiken, zal de snelheid voor continue opnamen lager liggen.

: Kinderen

- Door een externe Speedlite te gebruiken, zal de snelheid voor continue opnamen lager liggen.

: Pannen

- De sluitertijd wordt langzamer. Daarom is deze modus niet geschikt voor andere opnamen dan voor pannen.
- Standaard is ingesteld. Merk op dat niet kan worden geselecteerd.
- Externe Speedlites kunnen niet worden gebruikt. (Deze werken dan niet.)
- Hoewel lens-IS wordt toegepast op opnamen die zijn gemaakt met lenzen die de modus ondersteunen, wordt het effect niet weergegeven op het scherm terwijl u de opname maakt. (IS, of beeldstabilisatie, en het corrigeren van onscherpte van het onderwerp worden geactiveerd op het moment dat de opname wordt gemaakt, ongeacht de IS-instelling van de lens.)
- Als de lens de modus niet ondersteunt, wordt onscherpte van het onderwerp niet gecorrigeerd. De automatische aanpassing van de sluitertijd wordt echter alleen van kracht volgens de instelling van **[Effect]**.
- Bij opnamen bij fel licht, bijvoorbeeld op een zonnige zomerdag, of bij het maken van opnamen van een traag bewegend onderwerp, wordt de ingestelde mate van het paneffect mogelijk niet verkregen.



: Pannen (voortgezet)

- Met een lens die de modus <SCN> ondersteunt, worden onscherpe opnamen mogelijk niet goed gecorrigeerd wanneer u opnamen maakt van de volgende onderwerpen of onder de volgende opnameomstandigheden.
 - Onderwerpen met zeer weinig contrast.
 - Onderwerpen bij weinig licht.
 - Reflecterende onderwerpen of onderwerpen met heel veel tegenlicht.
 - Onderwerpen met zich herhalende patronen.
 - Onderwerpen met minder patronen of monotone patronen.
 - Onderwerpen met reflecties (beelden die worden gereflecteerd in glas enz.).
 - Onderwerpen die kleiner zijn dan het zone-AF-kader.
 - Meerdere bewegende onderwerpen binnen het zone-AF-kader.
 - Onderwerpen die in onregelmatige richtingen bewegen of met onregelmatige snelheden.
 - Onderwerpen waarvan de bewegingen gedeeltelijk onregelmatig zijn. (Bijvoorbeeld de verticale beweging van een loper.)
 - Onderwerpen waarvan de snelheid sterk verandert. (Bijvoorbeeld vlak na het begin van een beweging of bij het draaien om een hoek.)
 - Wanneer u de camera te snel of te traag beweegt.
 - Wanneer de beweging van de camera niet overeenkomt met de beweging van het onderwerp.

: Voedsel



- De warme kleurzweem van onderwerpen kan vervagen.
- Als meerdere lichtbronnen in de scène zijn opgenomen, wordt de warme kleurzweem van het beeld mogelijk niet verminderd.
- Als u een externe Speedlite gebruikt, wordt **[Kleurtoon]** ingesteld op Standaard.
- Als er personen in het beeld zijn, wordt de huidskleur mogelijk niet correct gereproduceerd.



: Nachtportret

- Vraag onderwerpen zich even niet te bewegen nadat er is geflitst.
- Scherpstellen kan moeilijk zijn wanneer gezichten van de gefotografeerde personen er donker uitzien. Stel in dergelijke gevallen de scherpstelmodusknop in op <MF> en stel handmatig scherp.
- Automatisch scherpstellen bij avond of met een donkere achtergrond kan moeilijk zijn als er lichtpunten in het AF-punt aanwezig zijn. Stel in dergelijke gevallen de scherpstelmodusknop in op <MF> en stel handmatig scherp.
- Opnamen kunnen er iets anders uitzien in vergelijking met het beeld dat op het scherm wordt weergegeven.

: Nachtopnamen uit hand

- Vergeleken met andere opnamemodi is het beeldgebied kleiner.
- RAW-beeldkwaliteit kan niet worden ingesteld.
- Automatisch scherpstellen bij avond of met een donkere achtergrond kan moeilijk zijn als er lichtpunten in het AF-punt aanwezig zijn. Stel in dergelijke gevallen de scherpstelmodusknop in op <MF> en stel handmatig scherp (48, 51).
- Opnamen kunnen er iets anders uitzien in vergelijking met het beeld dat op het scherm wordt weergegeven.
- Als u een externe Speedlite gebruikt en het onderwerp is dichtbij, kan dat resulteren in overbelichting.
- Als u een externe Speedlite gebruikt om een avondopname bij weinig licht te maken, sluiten de opnamen mogelijk niet goed op elkaar aan. Hierdoor kan een onscherpe opname ontstaan.
- Als u een externe Speedlite gebruikt en een persoon bevindt zich dicht bij de achtergrond die ook door de flitser wordt belicht, sluiten de opnamen mogelijk niet goed op elkaar aan. Hierdoor kan een onscherpe opname ontstaan. Ook kunnen er onnatuurlijke schaduwen en onjuiste kleuren op de opname zichtbaar zijn.
- Hoek van flitsdekking met een externe Speedlite:
 - Wanneer u een Speedlite met de instelling voor automatische flitsdekking gebruikt, wordt de zoompositie vast ingesteld op de groothoekstand, ongeacht de zoompositie van de lens.
 - Wanneer u een Speedlite met schakelaar voor handmatige flitsdekking gebruikt, dient u de flitskop in de stand normaal te zetten.



: Nachtopnamen uit hand (voortgezet)

- Als u een opname van een bewegend onderwerp maakt, kunnen door de beweging van het onderwerp nabeelden ontstaan en kan het gebied om het onderwerp heen donker worden.
- De opnamen sluiten mogelijk niet goed op elkaar aan bij zich herhalende patronen (rasters, strepen, enzovoort), opnamen in één kleur of bij opnamen die erg zijn verschoven door cameratrillingen.
- Het kan even duren voordat opnamen op de kaart zijn vastgelegd omdat deze worden samengevoegd na het maken van de opnamen. Tijdens het verwerken van de opnamen wordt **[BUSY]** weergegeven en opnemen is niet mogelijk tot de verwerking is voltooid.

: HDR-tegenlicht

- Vergeleken met andere opnamemodi is het beeldgebied kleiner.
- RAW-beeldkwaliteit kan niet worden ingesteld.
- Externe Speedlites kunnen niet worden gebruikt. (Deze werken dan niet.)
- De opname wordt mogelijk niet vloeiend, maar onregelmatig of met aanzienlijke ruis weergegeven.
- HDR-tegenlicht is mogelijk niet effectief bij opnamen met overmatig tegenlicht of met een zeer hoog contrast.
- Bij het maken van opnamen van voldoende heldere onderwerpen, bijvoorbeeld bij normaal verlichte scènes, kan de foto er onnatuurlijk uitzien als gevolg van het toegepaste HDR-effect.
- Als u een opname van een bewegend onderwerp maakt, kunnen door de beweging van het onderwerp nabeelden ontstaan en kan het gebied om het onderwerp heen donker worden.
- De opnamen sluiten mogelijk niet goed op elkaar aan bij zich herhalende patronen (rasters, strepen, enzovoort), opnamen in één kleur of bij opnamen die erg zijn verschoven door cameratrillingen.
- Het kan even duren voordat opnamen op de kaart zijn vastgelegd omdat deze worden samengevoegd na het maken van de opnamen. Tijdens het verwerken van de opnamen wordt **[BUSY]** weergegeven en opnemen is niet mogelijk tot de verwerking is voltooid.

: Stille modus

- Ga verantwoord te werk bij het gebruik van stille opname en respecteer de privacy van personen en portretrechten.
- Beelden van snel bewegende onderwerpen kunnen er vervormd uitzien.
- Continue opname en flitsfotografie zijn niet beschikbaar.



Creatieve modi

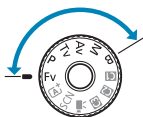

Creatieve modi geven u de vrijheid om diverse opnamen te maken door de sluitertijd, diafragma waarde, belichting enzovoort van uw keuze te maken.

- Als u de beschrijving van de opnamemodus die wordt weergegeven wanneer u aan het programmakeuzewiel draait, wilt wissen, drukt u op <SET> (📖369).



- Zorg ervoor dat de functie voor multifunctievergrendeling uitgeschakeld is.

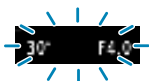

- Wanneer de sluitertijd "30" en het laagste f-getal knipperen, is er sprake van onderbelichting. Verhoog de ISO-snelheid of gebruik de flitser.



- Wanneer de sluitertijd "1/4000" en het hoogste f-getal knipperen, is sprake van overbelichting. Verlaag de ISO-snelheid of gebruik een ND-filter (afzonderlijk verkrijgbaar) om de hoeveelheid licht die op de lens valt te verminderen.



Verschillen tussen de modi <P> en <A+>

- In de modus <A+> worden veel functies, zoals de AF-methode en de meetmethode, automatisch ingesteld om mislukte opnamen te voorkomen. U kunt slechts een beperkt aantal functies instellen. In de modus <P> worden daarentegen alleen de sluitertijd en het diafragma automatisch ingesteld. U kunt de AF-methode, de meetmethode en andere functies naar wens instellen.

Programmakeuze

- In de modus <P> kunt u naar wens de door de camera automatisch ingestelde combinatie van sluitertijd en diafragma (het programma) wijzigen en toch dezelfde belichting handhaven. Dit heet programmakeuze.
- Voor programmakeuze drukt u de ontspanknop half in en draait u vervolgens aan het instelwiel <☀> tot de gewenste sluitertijd of diafragramawaarde wordt weergegeven.
- Programmakeuze wordt automatisch geannuleerd als de meettimer afloopt (de weergave van de belichtingsinstelling wordt uitgeschakeld).
- Programmakeuze kan niet worden gebruikt met de flitser.



- Als het laagste f-getal knippert, is er sprake van onderbelichting. Draai aan het instelwiel om een langere sluitertijd in te stellen totdat de diafragma waarde niet meer knippert, of stel een hogere ISO-snelheid in.



- Als het hoogste f-getal knippert, is er sprake van overbelichting. Draai aan het instelwiel om een kortere sluitertijd in te stellen totdat de diafragma waarde niet meer knippert, of stel een lagere ISO-snelheid in.



Weergave van de sluitertijd

- "0"5" staat bijvoorbeeld voor 0,5 sec. en "15"" staat voor 15 sec.



- Als de sluitertijd "30" knippert, is er sprake van onderbelichting. Draai aan het instelwiel <  > om een groter diafragma (lager f-getal) in te stellen totdat het knipperen van de sluitertijd stopt, of stel een hogere ISO-snelheid in.



- Als de sluitertijd "1/4000" knippert, is sprake van overbelichting. Draai aan het instelwiel <  > om een kleiner diafragma (hoger f-getal) in te stellen totdat het knipperen van de sluitertijd stopt, of stel een lagere ISO-snelheid in.



Weergave van de diafragma waarde

- Hoe hoger het f-getal, hoe kleiner de diafragmaopening. Het weergegeven f-getal kan variëren. Dit is afhankelijk van de lens. Als geen lens op de camera is bevestigd, wordt "F00" als diafragma waarde weergegeven.

Scherptedieptecontrole ☆

Druk op de knop die u hebt toegewezen aan de scherptedieptecontrole (met [ **C.Fn III-5: Knoppen aanpassen**], ( 537)) om de juiste diafragma-instelling te verkrijgen en om het gebied te controleren waarop is scherpgesteld (scherptediepte).



- Hoe groter de diafragma waarde is, des te dieper het scherpstelgebied is vanaf de voorgrond tot de achtergrond.
- De belichting wordt vergrendeld (AE-vergrendeling) als u de knop indrukt die aan de scherptedieptecontrole is toegewezen.

Handmatige belichting

In deze modus stelt u zowel de sluitertijd als het diafragma naar wens in. Raadpleeg de indicator voor het belichtingsniveau of gebruik een in de handel verkrijgbare belichtingsmeter om de belichting te bepalen. Deze methode heet handmatige belichting.

* <M> staat voor handmatig.



1 Stel het programmakeuzewiel in op <M>.

2 Stel de ISO-snelheid in (📖131).

- Met ISO auto kunt u belichtingscompensatie instellen (📖103).



3 Stel de sluitertijd en het diafragma in.

- Draai aan het instelwiel <🔧> om de sluitertijd in te stellen. Draai aan het hoofdinstelwiel <🔧> om het diafragma in te stellen.



4 Stel scherp op het onderwerp.

- Druk de ontspanknop half in.
- ▶ De belichtingsinstelling wordt weergegeven.
- Controleer de belichtingsniveaumarkering <📊> om te zien hoe ver het huidige belichtingsniveau van het standaardbelichtingsniveau is verwijderd.

- (1) Standaardbelichtingsindex
- (2) Markering belichtingsniveau



5 Stel de belichting in en maak de opname.

- Controleer de indicator voor het belichtingsniveau en stel de sluitertijd en het diafragma in.

Belichtingscompensatie met ISO auto

Als de ISO-snelheid is ingesteld op **[AUTO]** voor opnamen met handmatige belichting, kunt u belichtingscompensatie (📖128) als volgt instellen:

- Raak de indicator voor het belichtingsniveau aan
- **[📷: Bel.comp./AEB]**
- Scherm Snel instellen



- Als ISO Auto is ingesteld, wordt de instelling van de ISO-snelheid aangepast aan de sluitertijd en het diafragma om de standaardbelichting te verkrijgen. Daardoor verkrijgt u mogelijk niet het gewenste belichtingseffect. Stel in dat geval de belichtingscompensatie in.



- Als de camera is ingesteld op de modus **<M>** + ISO Auto + **<📷>** (Meervlaksmeting) en **[📷.C.Fn I-7: Mtmth., AE vrgr. na schrpst.]** is ingesteld op de standaardinstelling (📖529), wordt de ISO-snelheid vergrendeld na scherpstelling met 1-beeld AF wanneer u de ontspanknop half indrukt.
- Wanneer ISO auto is ingesteld, kunt u op de knop **<✳>** drukken om de ISO-snelheid te vergrendelen.
- Om de huidige belichting te vergelijken met de belichting toen u de knop **<✳>** eerst had ingedrukt met een handmatig ingestelde ISO-snelheid, drukt u op knop **<✳>**, stel de opname opnieuw samen en controleer de indicator voor het belichtingsniveau.
- Met ISO Auto ingesteld en **[📷.C.Fn I-1: Belichtingsniveauperhogingen]** ingesteld op **[1/2-stop]**, wordt eventuele belichtingscompensatie voor 1/2-stop uitgevoerd met de ISO-snelheid (1/3 stop) en sluitertijd. De weergegeven sluitertijd verandert echter niet.

AE met flexibele prioriteit

In deze modus kunt u de sluitertijd, het diafragma en de ISO-snelheid handmatig of automatisch instellen en deze instellingen combineren met uw keuze aan belichtingscompensatie. Opnemen in de modus <Fv>, met beheer over elk van deze parameters, komt overeen met opnemen in de modus <P>, <Tv>, <Av> of <M>.

* <Fv> staat voor flexibele waarde.



1 Stel het programmakeuzewiel in op <Fv>.



2 Stel de sluitertijd, diafragma waarde en ISO-snelheid in.

- Draai aan het instelwiel <⚙> om een in te stellen item te selecteren. Een pictogram [⚙] verschijnt links van het geselecteerde item.
- Draai aan het instelwiel <⚙> om de optie in te stellen.
- Om de instelling terug te zetten op [AUTO] drukt u op de toets <▲> of <▶>.



3 Stel de hoeveelheid belichtingscompensatie in.

- Draai aan het instelwiel <⚙> om de indicator belichtingsniveau te selecteren. Een pictogram [⚙] verschijnt links van de indicator belichtingsniveau.
- Draai aan het instelwiel <⚙> om de optie in te stellen.
- Om de instelling terug te zetten op [±0] drukt u op de toets <▲> of <▶>.

Combinaties van functies in de modus <Fv>

Sluitertijd	Diafragma	ISO-snelheid	Belichtingscompensatie	Opnamemodus
[AUTO]	[AUTO]	[AUTO]	Beschikbaar	Gelijk aan <P>
		Handmatige selectie		
Handmatige selectie	[AUTO]	[AUTO]	Beschikbaar	Gelijk aan <Tv>
		Handmatige selectie		
[AUTO]	Handmatige selectie	[AUTO]	Beschikbaar	Gelijk aan <Av>
		Handmatige selectie		
Handmatige selectie	Handmatige selectie	[AUTO]	Beschikbaar	Gelijk aan <M>
		Handmatige selectie	–	



- Knipperende waarden geven aan dat de ingestelde waarden voor onder- of overbelichting zullen zorgen. Pas de belichting aan tot de waarde niet meer knippert.
- Fotografieren met langzame synchronisatie wordt niet gebruikt bij weinig licht als u de modus <Fv> hebt ingesteld om overeen te komen met de modus <Av> of <P>, ook als [Slow sync] in [📷: Externe Speedlite besturing] is ingesteld op [1/180-30 sec. auto].



- Waarden voor sluitertijd, diafragma en ISO-snelheid die op [AUTO] zijn ingesteld, worden onderstreept.
- U kunt de sluitertijd, het diafragma en de ISO-snelheid op [AUTO] instellen en de belichtingscompensatie: op [±0] in stappen 2 of 3 door op de toets <▼> of <◀> te drukken.

Lange belichtingstijden (bulb)

In deze modus blijft de sluitersneling open zolang u de ontspanknop volledig ingedrukt houdt. Zodra u de ontspanknop loslaat, gaat de sluitersneling dicht. Deze fotografische techniek heet "bulbbelichting". Gebruik de instelling voor bulbbelichting voor nachtopnamen, opnamen van vuurwerk, de sterrenhemel en andere opnamen waarvoor een lange belichting is vereist.



1 Stel het programmakeuzewiel in op .



2 Stel het gewenste diafragma in.

- Draai aan het hoofdinstelwiel <  > om de instelling te kiezen.

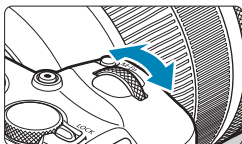

3 Maak de opname.

- De belichting blijft ingesteld zolang u de ontspanknop geheel ingedrukt houdt.
- ▶ De verstreken belichtingstijd wordt weergegeven op het scherm.

- ⚠ Richt de camera niet op een intense lichtbron, zoals de zon of een intense kunstmatige lichtbron. Hierdoor kan schade ontstaan aan de beeldsensor of de interne onderdelen van de camera.
- Lange bulbbelichtingstijden produceren meer ruis in de opname dan normaal.
- Als ISO auto is ingesteld, wordt ISO 400 ingesteld ( 582).
- Als u de zelfontspanner gebruikt in combinatie met bulbbelichting in plaats van de bulbtimer, moet u de ontspanknop volledig ingedrukt blijven houden (gedurende de vertragingstijd van de zelfontspanner en de bulbbelichtingstijd).



- Met [**☑ Ruisred. lange sluitertijd**] kunt u de gegenereerde ruis tijdens langdurige belichting reduceren (📖159).
- Het gebruik van een statief en bulbtimer wordt bij bulbbelichting aangeraden.
- U kunt ook opnamen maken met bulbbelichting met behulp van de afstandsbediening RS-60E3 (afzonderlijk verkrijgbaar, 📖219).
- U kunt ook draadloze afstandsbediening BR-E1 (afzonderlijk verkrijgbaar) gebruiken voor bulb-belichting. Als u op de overdrachtsknop van de afstandsbediening drukt, wordt de bulbbelichting onmiddellijk of na 2 seconden gestart. Druk nogmaals op de knop om de bulbbelichting te stoppen.

Bulbtimer ☆

U kunt de bulbbelichtingstijd vooraf instellen. Met de bulbtimer hoeft u de ontspanknop niet ingedrukt te houden bij het maken van opnamen met bulbbelichting. Dit voorkomt cameratrilling.

De bulbtimer kan alleen worden ingesteld in de opnamemodus (bulbbelichting). In elke andere modus kan de bulbtimer niet worden ingesteld (of werkt deze niet).



1 Selecteer [**☑: Bulbtimer**].



2 Selecteer [**Inschak.**].

- Selecteer [**Inschak.**] en druk vervolgens op de knop <INFO>.



3 Stel de gewenste belichtingstijd in.

- Selecteer uur, minuut of seconde.
- Druk op <SET> om <⏏> weer te geven.
- Stel het gewenste nummer in en druk vervolgens op <SET>. (U keert terug naar <□>.)



4 Selecteer [OK].

5 Maak de opname.

- ▶ Druk de ontspanknop helemaal in, waarna de bulbbelichting wordt gestart en aanhoudt tot de ingestelde tijd is verstreken.
- **[TIMER]** en de belichtingstijd worden op het scherm weergegeven tijdens bulbtimer-opnamen.
- Als u de timerinstelling wilt annuleren, stelt u bij stap 2 **[Uitschak.]** in.



- Als u de ontspanknop volledig indrukt en weer loslaat terwijl de bulbtimer werkt, stopt de bulbbelichting.
- Als u de ontspanknop volledig blijft indrukken nadat de belichting is gestart, zal de bulbbelichting doorgaan zelfs nadat de ingestelde belichtingstijd is verlopen. (De bulbbelichting stopt niet automatisch wanneer de ingestelde belichtingstijd verloopt.)
- Van opnamemodus veranderen annuleert de bulbtimer en herstelt de instelling tot **[Uitschak.]**.

Opnamen maken

In dit hoofdstuk worden het maken van opnamen evenals menu-instellingen op het tabblad Opnamen ([📷]) beschreven.

Foto's maken

- Een pictogram ☆ rechts van een paginatitel geeft aan dat de functie alleen beschikbaar is in de creatieve modi <Fv>, <P>, <Tv>, <Av>, <M> of .

Tabbladmenu's: Foto-opnamen

● Opname 1

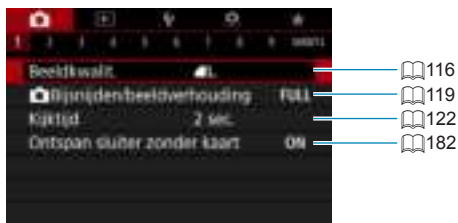

● Opname 2

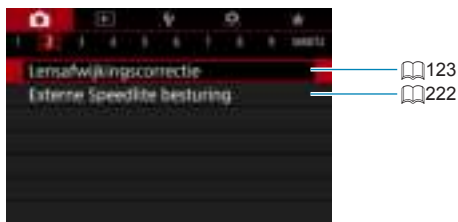

● Opname 3

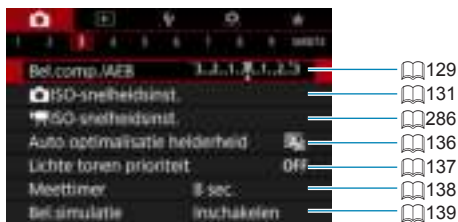

● Opname 4

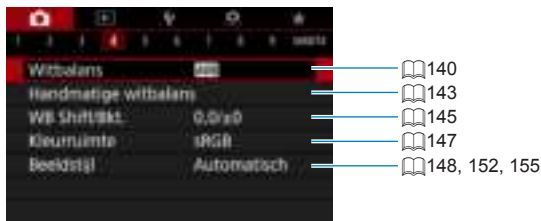

● Opname 5

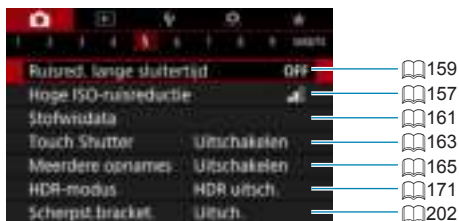

● Opname 6

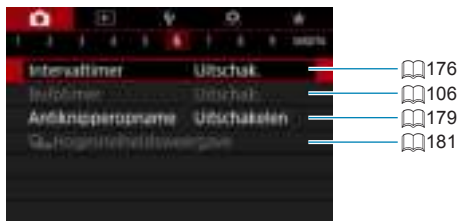

● Opname 7

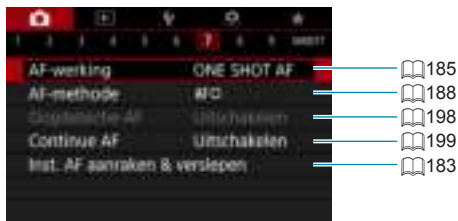

● Opname 8

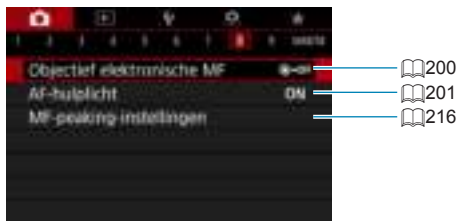

● Opname 9

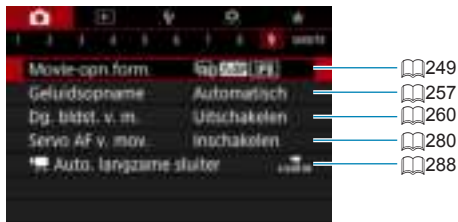

In de Basismodi verschijnen de volgende schermen.

● Opname 1

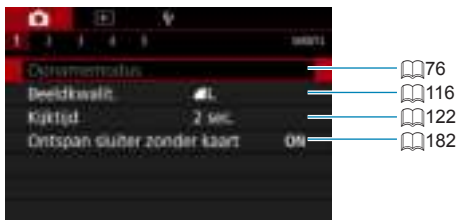

● Opname 2

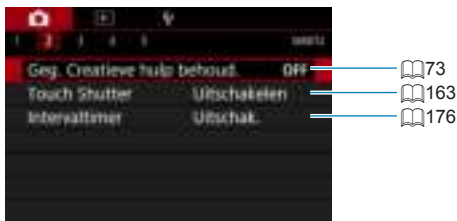

● Opname 3

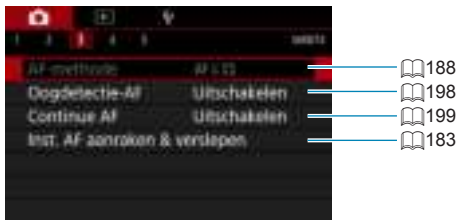

- [Opnamemodus] en [AF-methode] zijn beschikbaar in de modus <SCN>.
- [Geg. Creatieve hulp behoud.] is beschikbaar in de modus <A+>.

● Opname 4

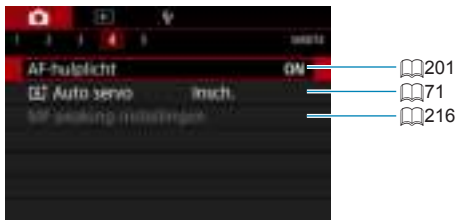

● Opname 5

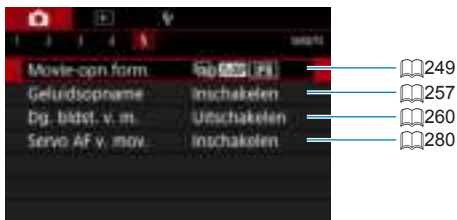

- [MF-peaking-instellingen] is beschikbaar in de modus <SCN>.
- [\overline{A}^+ Auto servo] is beschikbaar in de modus < \overline{A}^+ >.

Beeldkwaliteit instellen

U kunt het aantal pixels en de beeldkwaliteit selecteren. Opties voor JPEG-beeldkwaliteit zijn **L**, **L**, **M**, **M**, **S1**, **S1** en **S2**. Opties voor RAW-beeldkwaliteit zijn **RAW** en **CRAW**.

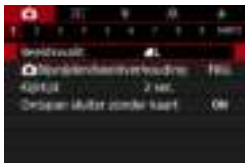

1 Selecteer [📷: Beeldkwalit.].



2 Stel de beeldkwaliteit in.



- Draai aan het instelwiel <🔧> om de RAW-kwaliteit te selecteren, en druk op de pijltjestoetsen <◀> en <▶> om de JPEG-kwaliteit te selecteren.
- Druk op <SET> om de instelling vast te leggen.

! Aantal beschikbare opnamen zoals aangegeven door [****] op het instelscherm voor de beeldkwaliteit is altijd van toepassing op een instelling [Volledig], ongeacht de feitelijke beeldverhouding (📖119).

- Als [-] is ingesteld voor zowel de RAW-opname als de JPEG-opname, wordt **L** ingesteld.
- Als u zowel RAW als JPEG selecteert, wordt telkens wanneer u een opname maakt, de opname tegelijkertijd als RAW-bestand en als JPEG-bestand op de kaart vastgelegd, met de geselecteerde opnamekwaliteit. De twee beelden worden opgeslagen met hetzelfde bestandsnummer (bestandsextensie .JPG voor JPEG en .CR3 voor RAW).
- **S2** heeft kwaliteitsinstelling **F** (Fijn).
- Betekenis van pictogrammen voor beeldkwaliteit: **RAW** RAW, **CRAW** Compact RAW, JPEG, **F** Fijn, **N** Normaal, **L** Groot, **M** Gemiddeld, **S** Klein.

RAW-opnamen

RAW-opname is de uitvoer van onbewerkte gegevens die afkomstig zijn van de beeldsensor en zijn omgezet in digitale gegevens. Deze wordt ongewijzigd op de kaart opgeslagen en u kunt de kwaliteit als volgt selecteren: **RAW** of **CRAW**. **CRAW** levert RAW-opnamen op met een kleinere bestandsgrootte dan **RAW**.

RAW-opnamen kunnen worden verwerkt via het menu []: **RAW-beeldverwerking** (325) en worden opgeslagen als een JPEG-afbeelding. (Net als bij **RAW** zijn alle JPEG-indeling opties beschikbaar voor **CRAW**.) Aangezien het RAW-bestand zelf niet wordt gewijzigd, kunt u het RAW-bestand op verschillende manieren verwerken om er vervolgens diverse JPEG-bestanden van te maken.

U kunt Digital Photo Professional (EOS-software) gebruiken om RAW-opnamen te verwerken. U kunt opnamen op verschillende manieren aanpassen afhankelijk van de manier waarop ze worden gebruikt, en u kunt JPEG of andere typen bestanden genereren die de effecten van deze aanpassingen weergeven.



Software voor het verwerken van RAW-beelden

- Het wordt aanbevolen om Digital Photo Professional (hierna DPP, EOS-software) te gebruiken om de RAW-opnamen op een computer weer te geven.
- Met eerdere versies van DPP versie 4.x kunt u de RAW-beelden die met deze camera zijn gemaakt niet verwerken. Als er een eerdere versie van DPP versie 4.x op uw computer is geïnstalleerd, downloadt en installeert u de nieuwste versie van de website van Canon on deze bij te werken (554). (De vorige versie wordt overschreven.) Met DPP Ver.3.x of vroeger kunt u de RAW-beelden die met deze camera zijn gemaakt niet verwerken.
- RAW-beelden die met deze camera zijn gemaakt, kunnen mogelijk niet worden weergegeven met commerciële software van derden. Neem contact op met de fabrikant van de software voor meer informatie over compatibiliteit.

Richtlijnen bij het kiezen van de beeldkwaliteit

Zie 583 voor richtlijnen over bestandsgrootte, het aantal mogelijke opnamen, en de maximale opnamereeks.

Maximale opnamereeks voor continue opnamen



De maximale opnamereeks bij benadering wordt weergegeven op het opnamescherm en rechtsonder in de zoeker.



- Als de maximale opnamereeks 99 of hoger is, wordt "99" weergegeven. De waarde neemt af zodra 98 of minder is bereikt. **[BUSY]** wordt weergegeven om aan te geven dat het interne geheugen vol is en dat het maken van opnamen tijdelijk wordt gestopt. Als u stopt met het maken van continue opnamen, neemt de maximale opnamereeks toe. Nadat alle opnamen naar de kaart zijn weggeschreven, kunt u de continue opnamen hervatten en maximaal het aantal opnamen maken dat wordt vermeld in de tabel op [583](#).

Bijsnijden/aspect ratio instellen



Normaal worden met RF- of EF-lenzen beelden vastgelegd met de sensorgrootte van circa 36,0×24,0 mm in volledig beeld-opnamen, maar in opnamen met bijsnijden kunt u het midden van het beeld isoleren en ca. 1,6x (APS-C formaat) vergroten als met een telelens, of u kunt een aspect ratio instellen die geschikt is voor uw opnametoepassing voordat u opneemt. Voor EF-S-lenzen wordt een 3:2 aspect ratio in het midden vastgelegd en ca. 1,6x (APS-C formaat) vergroot.

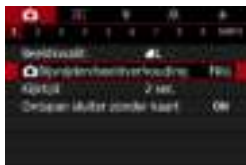

- 1** Selecteer [: **Bijsnijden/ beeldverhouding**].

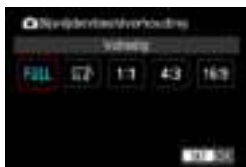

- 2** Selecteer een item.
- Selecteer [**Volledig**], [**1,6x (bijsnijden)**], [**1:1 (aspectratio)**], [**4:3 (aspectratio)**] of [**16:9 (aspectratio)**].
 - Met EF-S-lenzen wordt [**1,6x (bijsnijden)**] automatisch ingesteld en zijn andere opties niet beschikbaar.



- De opties voor beeldkwaliteit zijn niet beschikbaar als [**1,6x (bijsnijden)**] is ingesteld, en met EF-S-lenzen.
- Opnemen met bijsnijden met de beeldkwaliteit ingesteld op levert respectievelijk opnamen op.
- Opnemen met een EF-S lens als [**1:1 (aspectratio)**], [**4:3 (aspectratio)**] of [**16:9 (aspectratio)**] is ingesteld, wist automatisch de instelling en neemt op met [**1,6x (bijsnijden)**] bij een 3:2 aspect ratio.

Voorbeelden van instellingen

FULL ingesteld



1.6 ingesteld of EF-S-lens gebruikt





4:3 ingesteld





3 Maak de opname.

- Als **[1,6x (bijsnijden)]** is ingesteld of een EF-S-lens wordt gebruikt, dan wordt een beeld weergegeven dat ca. 1,6x is vergroot.
- Als **[1:1 (aspectratio)]**, **[4:3 (aspectratio)]** of **[16:9 (aspectratio)]** is ingesteld, wordt het beeld binnen het zwarte masker vastgelegd.



- Gebieden buiten het bijgesneden gebied worden niet vastgelegd bij RAW-opnamen als [1,6x (bijsnijden)] is ingesteld, en met EF-S-lenzen.
- De instelling [ :  Bijsnijden/beeldverhouding] wordt niet gebruikt als basis voor automatisch flitserzoomen (aanpassing dekking automatische flitser) door een externe Speedlite.



- Zie 584 voor informatie over aantallen pixels als bijsnijden of een aspect ratio is ingesteld.
- Verticaal en horizontaal wordt bijna 100% dekking van de zichthoek gehandhaafd als bijsnijden of een aspect ratio is ingesteld.
- Informatie over de aspect ratio wordt aan RAW-opnamen toegevoegd als een aspect ratio is ingesteld, die op volledige grootte worden vastgelegd. Als de RAW-opnamen worden weergegeven, wordt het voor opnamen gebruikte beeldgebied met lijnen aangegeven. Merk op dat in diavoorstellingen alleen het opnamegebied wordt weergegeven (343).

De opnameweergavetijd instellen

U kunt instellen hoe lang de opname direct na het opnemen op het scherm wordt weergegeven. Om de weergave van de opname aan te houden, stelt u **[Vastzetten]** in. Als u de vastgelegde opname niet wilt laten weergeven, stelt u **[Uit]** in.

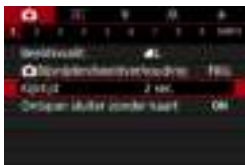

1 Selecteer [**📷**: Kijktijd].

2 Stel een tijdoptie in.



- Als **[Vastzetten]** is ingesteld, worden beelden zo lang weergegeven als de tijd die is ingesteld in [**🔋**: Spaarstand].

Correctie van lensafwijking door optische eigenschappen ☆

Vignettering, beeldvervalsing en andere problemen kunnen worden veroorzaakt door de optische eigenschappen van een lens. De camera kan deze fenomenen compenseren door **[Lensafwijkingcorrectie]** te gebruiken.

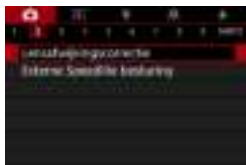

- 1** Selecteer **[📷: Lensafwijkingcorrectie]**.



- 2** Selecteer een item.

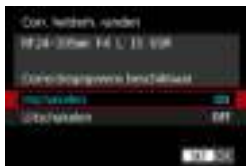

- 3** Selecteer **[Insch.]**.
- Bevestig dat de naam van de gebruikte lens en (met uitzondering van diffractiecorrectie) **[Correctiegegevens beschikbaar]** worden weergegeven.
 - Als **[Correctiegeg. niet beschikbaar]** of **[📷]** wordt weergegeven, raadpleegt u "Digitale lensoptimalisatie" (📖125).
- 4** Maak de opname.
- Voor het vastgelegde beeld is de lensafwijking gecorrigeerd.

Correctie helderheid randen

Vignettering (donkere beeldhoeken) kan worden gecorrigeerd.



- Afhankelijk van de opnameomstandigheden kan er mogelijk ruis aan de randen van een opname ontstaan.
- Hoe hoger de ISO-snelheid, hoe lager de mate van correctie.



- De toegepaste mate van correctie is lager dan de maximale correctie die kan worden toegepast met Digital Photo Professional (EOS-software).
- Correctie van de helderheid van randen wordt automatisch uitgevoerd in de basismodi wanneer correctiegegevens op de camera zijn opgeslagen.

Vervormingscorrectie

Vervorming (beeldkromming) kan worden gecorrigeerd.



- Om vervorming te corrigeren, legt de camera een smaller gebied vast dan het gebied dat bij het opnemen zichtbaar is, waardoor het beeld iets wordt bijgesneden en de schijnbare resolutie iets lager wordt.
- Het instellen van vervormingscorrectie kan de beeldhoek iets wijzigen.
- De hoeveelheid van het bijgesneden beeld kan verschillen tussen foto's en movies.
- Als u opnamen vergroot, wordt geen vervormingscorrectie toegepast op de weergegeven opnamen.
- Aan opnamen waarop vervormingscorrectie is toegepast, zijn geen stofwisdata (📖161) toegevoegd.



- Bezoek de Canon-website voor informatie over lenzen die u kunt gebruiken om movies op te nemen met vervormingscorrectie.
- Vervorming wordt automatisch gecorrigeerd wanneer de modus <SCN> is ingesteld op <📷> en correctiegegevens op de camera zijn opgeslagen.

Digitale lensoptimalisatie

Diverse afwijkingen van de optische eigenschappen van een lens kunnen worden gecorrigeerd, samen met diffractie en door low-passfilter veroorzaakt scherpteverlies.

Als **[Correctiegeg. niet beschikbaar]** of  wordt weergegeven door **[Digit. lensoptimalisatie]**, kunt u EOS Utility om de lenscorrectiegegevens aan de camera toe te voegen. Raadpleeg de EOS Utility instructiehandleiding voor meer informatie.



- Afhankelijk van de opnameomstandigheden kan de ruis toenemen door de effecten van correctie. Ook beeldranden kunnen worden benadrukt. Pas naar behoefte de beeldstijlscherpte aan of stel voor het opnemen **[Digit. lensoptimalisatie]** in op **[Uitschakelen]**.
- Hoe hoger de ISO-snelheid, hoe lager de mate van correctie.
- Voor movie-opnamen wordt **[Digit. lensoptimalisatie]** niet weergegeven. (Correctie is niet mogelijk.)



- Inschakelen van **[Digit. lensoptimalisatie]** corrigeert zowel chromatische aberratie als diffractie, al worden deze opties niet weergegeven.
- Digitale lensoptimalisatie wordt automatisch toegepast in de basismodi wanneer correctiegegevens op de camera zijn opgeslagen.

Correctie chromatische aberratie

Chromatische aberratie (kleurranden rond onderwerpen) kan worden gecorrigeerd.



- **[Corr. chromat. afw.]** wordt niet weergegeven als **[Digit. lensoptimalisatie]** is ingeschakeld.

Diffractiecorrectie

DiffRACTIE (scherpteverlies door de belichting) kan worden gecorrigeerd.



- Afhankelijk van de opnameomstandigheden kan de ruis toenemen door de effecten van correctie.
- Hoe hoger de ISO-snelheid, hoe lager de mate van correctie.
- Voor movie-opnamen wordt **[DiffRACTIEcorrectie]** niet weergegeven. (Correctie is niet mogelijk.)



- Met diffractiecorrectie wordt een lagere resolutie door het low-passfilter enzovoort gecorrigeerd naast de diffractie. Daarom is correctie nuttig, zelfs bij een diafragma dat dicht bij het open diafragma ligt.
- **[DiffRACTIEcorrectie]** wordt niet weergegeven als **[Digit. lensoptimalisatie]** is ingeschakeld.



Algemene aandachtspunten voor lensafwijkingcorrectie

- Correctie van helderheid van randen, correctie van chromatische aberratie, vervormingscorrectie en diffractiecorrectie kunnen niet worden toegepast op JPEG-opnamen die al zijn gemaakt.
- Wanneer u een lens van een ander merk dan Canon gebruikt, wordt aanbevolen om de correcties in te stellen op **[Deactiveren]**, zelfs als **[Correctiegegevens beschikbaar]** wordt weergegeven.
- Bij vergroting van de randen van de opname kan een deel van de opname worden weergegeven dat niet wordt opgenomen.
- De mate van correctie is minder (behalve bij diffractiecorrectie) als de gebruikte lens niet over afstandsinformatie beschikt.



Algemene opmerkingen voor lensafwijkingcorrectie

- Het effect van de correctie van de lensafwijking varieert afhankelijk van de gebruikte lens en de opnameomstandigheden. Daarnaast is het effect is soms moeilijk te zien, afhankelijk van de gebruikte lens, de opnameomstandigheden, enz.
- Als de correctie niet goed te zien is, is het raadzaam de opname te vergroten en te controleren.
- Correcties kunnen worden toegepast, ook wanneer een extender of Life-Size Converter is bevestigd.
- Als de correctiegegevens voor de bevestigde lens niet in de camera zijn vastgelegd, geeft dit hetzelfde resultaat als wanneer de correctie is ingesteld op **[Uitschakelen]** (behalve bij diffractiecorrectie).
- Raadpleeg indien nodig eveneens de EOS Utility instructiehandleiding.

De gewenste belichtingscompensatie instellen



Belichtingscompensatie wordt gebruikt om de standaardbelichting die door de camera is ingesteld lichter (langere belichting) of donkerder (kortere belichting) te maken.

Belichtingscompensatie kan worden ingesteld in de opnamemodi <Fv>, <P>, <Tv>, <Av> en <M>. U kunt belichtingscompensatie instellen tot maximaal ± 3 stops met tussenstappen van 1/3 stop.

Zie 103 voor details over belichtingscompensatie als de modus <M> en ISO Auto beide zijn ingesteld, en zie 104 voor de modus <Fv>.

1 Controleer de belichting.

- Druk de ontspanknop half in en controleer de indicator voor het belichtingsniveau.

Langere belichting voor een lichtere opname



Kortere belichting voor een donkere opname



2 Stel de waarde voor de compensatie in.

- Stel deze in door naar het scherm te kijken terwijl u aan het instelwiel draait.
- ▶ Een pictogram wordt weergegeven om de belichtingscompensatie aan te geven.

3 Maak de opname.

- Als u de belichtingscompensatie wilt annuleren, stelt u de indicator voor het belichtingsniveau in op de standaardbelichtingsindex ().

Als [: Auto Lighting Optimizer/: Auto optimalisatie helderheid] (136) is ingesteld op iets anders dan [Uitschakelen], kan de opname nog steeds licht zijn, zelfs als er een kleinere belichtingscompensatie voor een donkerder opname is ingesteld.

De belichtingscompensatiewaarde blijft van toepassing, zelfs nadat u de aan-uitschakelaar op <OFF> hebt gezet.



- Als [: Auto Lighting Optimizer/: Auto optimalisatie helderheid] (136) op iets anders dan [Uitschakelen] wordt ingesteld, wordt het effect van AEB mogelijk beperkt.



- <✱> knippert in de linker benedenhoek van het scherm tijdens AEB-opnamen.
- Als de transportmodus is ingesteld op <□>, moet u de ontspanknop driemaal indrukken voor elke opname. Als <□H> of <□L> is ingesteld en u de ontspanknop volledig ingedrukt houdt, worden drie bracketed opnamen na elkaar gemaakt, waarna de camera automatisch stopt met het maken van opnamen. Als <☺₁₀> of <☺₂> is ingesteld, worden de drie bracketed opnamen na elkaar gemaakt na een vertraging van 10 of 2 seconden. Wanneer <☺_C> is ingesteld, wordt driemaal het opgegeven aantal opnamen gemaakt tijdens continue opname.
- U kunt AEB instellen in combinatie met de belichtingscompensatie.
- AEB kan niet worden gebruikt met flitser, ruisonderdrukking bij meerdere opnamen of in de modus HDR.
- AEB wordt automatisch geannuleerd als u een van de volgende dingen doet: de aan-uitschakelaar op <OFF> zetten of wanneer de flitser volledig is opgeladen.

De ISO-snelheid instellen voor foto's



Stel de ISO-snelheid (de lichtgevoeligheid van de beeldsensor) in op de waarde die voor het omgevingslicht gewenst is. In de basismodi wordt de ISO-snelheid automatisch ingesteld.

Raadpleeg 588 voor meer informatie over de ISO-snelheid tijdens movie-opnamen.

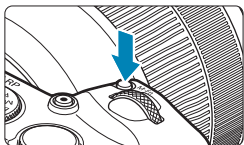

1 Druk op de knop <M-Fn> ()

- Druk op de knop <M-Fn> als een beeld op het scherm wordt weergegeven.



2 Selecteer de optie ISO-snelheid.

- Draai aan het instelwiel om de optie ISO-snelheid te selecteren.



3 Stel de ISO-snelheid in.

- Draai aan het hoofdinstelwiel om de instelling te kiezen.
- De ISO-snelheid kan worden ingesteld op een waarde van ISO 100 tot en met ISO 40000, met tussenstappen van 1/3 stops.
- Selecteer **[AUTO]** om de ISO-snelheid automatisch in te stellen.
- Zie 582 voor informatie over het Bereik ISO auto.





- Om het beschikbare ISO-snelheidsbereik uit te breiden van L (equivalent met ISO 50) tot H1 (equivalent met ISO 51200) of H2 (equivalent met ISO 102400), moet u **[ISO-snelh.bereik]** aanpassen onder **[: ISO-snelheidsinst.]** (133).

Richtlijnen voor de ISO-snelheid

- Lage ISO-snelheden beperken de beeldruis maar kunnen het risico vergroten van het trillen van camera/onderwerp of het gebied waarop is scherpgesteld beperken (minder scherptediepte) onder sommige opnameomstandigheden.
- Hoge ISO-snelheden maken opnemen bij weinig licht mogelijk, een groter scherpstelgebied (meer scherptediepte) en een groter flitsbereik maar ze kunnen ook de beeldruis versterken.



- Omdat H1 (gelijk aan ISO 51200) en H2 (gelijk aan 102400) vergrote ISO-snelheidsinstellingen zijn, zijn ruis (lichte puntjes, strepen enzovoort) en onregelmatige kleuren beter zichtbaar en is de resolutie lager dan met de standaardinstelling.
- Aangezien L (gelijk aan ISO 50) een vergrote ISO-snelheid is, wordt het dynamisch bereik iets kleiner dan met de standaardinstelling.
- Als [: **Lichte tonen prioriteit**] is ingesteld op [**Inschakelen**] of [**Vergroot**] (137), kunt u L (gelijk aan ISO 50), ISO 100/125/160, H1 (gelijk aan ISO 51200) en H2 (gelijk aan ISO 102400) niet selecteren.
- Wanneer u opnamen maakt met een hoge ISO-snelheid, hoge temperatuur, lange belichtingstijd of meerdere opnamen, kan beeldruis (korrelig beeld, lichtpuntjes, strepen, enzovoort), onregelmatige kleuren optreden en kunnen kleuren onregelmatig worden.
- Wanneer u met omstandigheden werkt die een extreme hoeveelheid ruis veroorzaken, zoals een combinatie van een hoge ISO-snelheid, hoge temperatuur en lange belichtingstijd, kan het zijn dat opnamen niet goed worden opgeslagen.
- Als u een hoge ISO-snelheid en de flitser gebruikt om een onderwerp te fotograferen dat zich dichtbij bevindt, kan de opname overbelicht zijn.

Het handmatig instelbaar ISO-snelheidsbereik instellen

U kunt het ISO-snelheidsbereik handmatig instellen (er zijn minimum- en maximumlimieten). U kunt de minimumlimiet instellen tussen L (gelijk aan ISO 50) en H1 (gelijk aan ISO 51200), en de maximumlimiet tussen ISO 100 en H2 (gelijk aan ISO 102400).



1 Selecteer [: ISO-snelheidsinst.].



2 Selecteer [ISO-snelh.bereik].



3 Stel de minimumlimiet in.

- Selecteer het vak voor de minimumlimiet en druk vervolgens op <SET>.
- Selecteer de ISO-snelheid en druk op <SET>.



4 Stel de maximumlimiet in.

- Selecteer het vak voor de maximumlimiet en druk vervolgens op <SET>.
- Selecteer de ISO-snelheid en druk op <SET>.

5 Selecteer [OK].

Het ISO-snelheidsbereik voor ISO auto instellen

U kunt het automatische ISO-snelheidsbereik voor ISO auto tussen ISO 100–40000 instellen.



1 Selecteer [**Autom. bereik**].



2 Stel de minimumlimiet in.

- Selecteer het vak voor de minimumlimiet en druk vervolgens op <SET>.
- Selecteer de ISO-snelheid en druk op <SET>.



3 Stel de maximumlimiet in.

- Selecteer het vak voor de maximumlimiet en druk vervolgens op <SET>.
- Selecteer de ISO-snelheid en druk op <SET>.

4 Selecteer [**OK**].



- De instellingen [**Minimum**] en [**Maximum**] werken ook als de minimale en maximale snelheid voor veiligheidsshift van de ISO-snelheid (📖529).

De kortste sluitertijd voor ISO auto instellen

U kunt de kortste sluitertijd voor ISO auto instellen.

Dit kan cameratrillingen of een onscherp onderwerp verminderen in de modus <P> of <Av> wanneer u een groothoeklens gebruikt om een opname te maken van een bewegend onderwerp of wanneer u een telelens gebruikt.

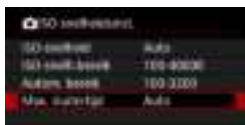

1 Selecteer [Max. sluitertijd].

Automatisch ingesteld



2 Stel de gewenste kortste sluitertijd in.

- Als u [**Auto**] selecteert, draait u aan het instelwiel om een tragere of snellere sluitertijd in te stellen. Druk vervolgens op <SET>.

Handmatig ingesteld



- Als u [**Handmatig**] selecteert, draait u aan het instelwiel om de sluitertijd te selecteren. Druk vervolgens op <SET>.



- Indien geen juiste belichting kan worden verkregen wanneer de maximumlimiet voor ISO-snelheid is ingesteld op [**Autom. bereik**], wordt een sluitertijd ingesteld die lager is dan de [**Max. sluitertijd**] om de standaardbelichting te verkrijgen.
- Deze functie wordt niet toegepast bij flitsfotografie en movie-opnamen.



- Als [**Auto(Standaard)**] is ingesteld, wordt de minimale sluitertijd het omgekeerde van de brandpuntsafstand van de lens. Een enkele stap van [**Langer**] naar [**Korter**] is equivalent met een enkele stop van de sluitertijd.

Helderheid en contrast automatisch corrigeren



Helderheid en contrast kunnen automatisch worden gecorrigeerd als opnamen donker lijken of het contrast te hoog of te laag is. Deze functie heet Auto Lighting Optimizer (Auto optimalisatie helderheid).

Bij de basismodi wordt **[Standaard]** automatisch ingesteld.



1 Selecteer [: Auto Lighting Optimizer/: Auto optimalisatie helderheid].



2 Stel een correctie-optie in.

3 Maak de opname.

- ▶ De opname wordt indien nodig vastgelegd met gecorrigeerd(e) helderheid en contrast.

- Ruis kan toenemen en de scherpte kan veranderen onder bepaalde opnameomstandigheden.
- Als het effect van Auto Lighting Optimizer (Auto optimalisatie helderheid) te sterk is en de opname komt niet overeen met uw voorkeurs-helderheid, stelt u **[Zwak]** of **[Deactiveren]** in.
- Als een andere optie dan **[Deactiveren]** is ingesteld en u gebruikmaakt van belichtingscompensatie of flitsbelichtingscompensatie om de opname donkerder te maken, kan de opname nog steeds licht uitvallen. Als u een kortere belichting wilt, dient u deze optie eerst op **[Deactiveren]** in te stellen.
- De maximale opnamereeks is kleiner met **[Hoog]**. Opname op de kaart duurt ook langer.

- Als u in stap 2 op de knop <INFO> drukt en het vinkje **[✓]** verwijdert voor **[Uitges. in modus M of B]**, kan de [: Auto Lighting Optimizer/: Auto optimalisatie helderheid] eveneens worden ingesteld zelfs in de modi <M> en .

Lichte tonen prioriteit



U kunt overbelichte, uitgeknipte hooglichten verminderen.



1 Selecteer [📷: Lichte tonen prioriteit].



2 Stel een optie in.

- **[Inschakelen]**: verbetert het verloop in hoge lichten. Het dynamische bereik wordt uitgebreid van het standaard 18% grijs naar heldere lichte tinten. De overgang tussen grijs tinten en highlights wordt geleidelijker.
- **[Vergroot]**: beperkt overbelichte highlights nog meer dan **[Inschakelen]** onder bepaalde opnameomstandigheden.

3 Maak de opname.

- ▶ De opname wordt vastgelegd met de instelling Lichte tonen prioriteit ingeschakeld.



- De ruis kan iets toenemen.
- Het beschikbare ISO-bereik begint bij ISO 200. Uitgebreide ISO-snelheden kunnen niet worden ingesteld.
- **[Vergroot]** is niet beschikbaar (wordt niet weergegeven) bij het opnemen van movies.
- Met **[Vergroot]** zien de resultaten er in sommige scènes niet volgens verwachting uit.

De meettimer instellen



U kunt instellen hoe lang de meettimer actief is (wat de duur van de belichtingsweergave/AE-vergrendeling bepaalt) nadat hij is geactiveerd door een actie zoals het half indrukken van de ontspanknop.



1 Selecteer [: Meettimer].

2 Stel een tijdoptie in.

Belichtingssimulatie

Belichtingssimulatie toont en simuleert hoe de helderheid (belichting) van de daadwerkelijke opname zal zijn.



1 Selecteer [: Bel.simulatie].

2 Stel een optie in.

● Inschakelen ()

De helderheid van de weergegeven opname is bijna gelijk aan de werkelijke helderheid (belichting) van de gemaakte opname. Wanneer u belichtingscompensatie instelt, wordt de helderheid van de opname dienovereenkomstig aangepast.

● Tijdens

Normaal wordt de opname met de standaard helderheid weergegeven, zodat hij duidelijk zichtbaar is (). De beeldhelderheid komt slechts in de buurt van de feitelijke helderheid (belichting) van de resulterende opname terwijl u de knop ingedrukt houdt die u hebt toegewezen aan **[Breedte-/dieptecontrole]** met [: **C.Fn III-5: Knoppen aanpassen**], (537) ().

● Uitschakelen ()

De opname wordt weergegeven met de standaardhelderheid zodat hij gemakkelijk te zien is. Ook wanneer u belichtingscompensatie instelt, wordt de opname met de standaardhelderheid weergegeven.

De witbalans instellen



Witbalans (WB) zorgt ervoor dat witte gebieden er wit uitzien. Bij de instelling Auto [AWB] (Sfeerprioriteit) of [AWB w] (Witprioriteit) zal doorgaans automatisch de juiste witbalans worden ingesteld. Als u met de instelling Auto geen natuurlijke kleuren krijgt, kunt u een witbalans selecteren die bij de lichtbron past of de witbalans handmatig instellen door een opname van een wit voorwerp te maken.

Bij de basismodi wordt [AWB] (Sfeerprioriteit) automatisch ingesteld. (Bij de modus <M-Fn> wordt [AWB w] (Witprioriteit) ingesteld.)

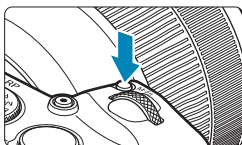

1 Druk op de knop <M-Fn> (⚙️6).

- Druk op de knop <M-Fn> als een beeld op het scherm wordt weergegeven.



2 Selecteer de optie witbalans.

- Draai aan het instelwiel <⚙️> om het instelitem Witbalans te selecteren.

















3 Selecteer een witbalansinstelling.

- Draai aan het instelwiel <⚙️> om een keuze te maken.



- Zie 142 voor instructies voor het instellen van [AWB] en [AWB w].

(Circa)

Weergave	Modus	Kleurtemperatuur (K: Kelvin)
	Auto (Sfeerprioriteit,  142)	3000–7000
	Auto (Witprioriteit,  142)	
	Daglicht	5200
	Schaduw	7000
	Bewolkt, schemer, zonsondergang	6000
	Kunstlicht	3200
	Wit TL licht	4000
	Flitser	Automatisch ingesteld*
	Aangepast ( 143)	2000–10000
	Kleurtemperatuur ( 144)	2500–10000

* Van toepassing op Speedlites met een functie voor overdracht van kleurtemperatuur. In andere gevallen wordt de kleurtemperatuur vast ingesteld op ca. 6000K.

Witbalans

Het menselijk oog ziet elk wit object altijd als wit, ongeacht het soort licht. Met een digitale camera is het wit als basis voor de kleurcorrectie afhankelijk van de kleurtemperatuur van de verlichting en wordt de kleur aangepast met software om de witte gebieden er ook wit te laten uitzien. Met deze functie kunt u foto's met natuurlijke kleurtonen maken.

[AWB] Automatische witbalans

Met **[AWB]** (Sfeerprioriteit) kunt u de intensiteit van de warme kleurzweem van de opname vergroten wanneer u scènes in kunstlicht opneemt.

Als u **[AWB w]** (Witprioriteit) selecteert, kunt u de intensiteit van de warme kleurzweem van de opname verkleinen.

Als u de automatische witbalans van vroegere EOS-cameramodellen wilt bereiken, selecteert u **[AWB]** (Sfeerprioriteit).



1 Selecteer **[: Witbalans]**.



2 Selecteer **[AWB]**.

- Zorg dat **[AWB]** geselecteerd is en druk op de knop <INFO>.



3 Selecteer een item.

! Aandachtspunten voor de instelling **[AWB w]** (Witprioriteit)

- De warme kleurzweem van onderwerpen kan vervagen.
- Als meerdere lichtbronnen in de scène zijn opgenomen, wordt de warme kleurzweem van het beeld mogelijk niet verminderd.
- Als u de flitser gebruikt, zal de kleurtoon dezelfde zijn als bij **[AWB]** (Sfeerprioriteit).

[] Handmatige witbalans

Met handmatige witbalans kunt u de witbalans handmatig instellen voor de specifieke lichtbron van de opnamelocatie. Zorg ervoor dat u deze procedure uitvoert onder de lichtbron op de plaats van opname.



1 Fotografeer een wit object.

- Richt de camera op een vlak wit onderwerp zodat het scherm met wit is gevuld.
- Stel handmatig scherp en maak opnamen met de standaardbelichting die voor het witte object is ingesteld.
- U kunt elke willekeurige witbalansinstelling gebruiken.



2 Selecteer [: Handmatige witbalans].



3 Importeer de witbalansgegevens.

- Druk op de pijltoetsen <◀> en <▶> om de opname te selecteren die in stap 1 is vastgelegd en druk vervolgens op <SET>.
- ▶ Selecteer [**OK**] om de gegevens te importeren.



4 Selecteer [: Witbalans].

5 Selecteer de handmatige witbalans.

- Selecteer [].

- Als de bij stap 1 verkregen belichting sterk afwijkt van de standaardbelichting, kan dit een incorrecte witbalansinstelling tot gevolg hebben.
- De volgende opnamen kunnen niet worden geselecteerd: opnamen die zijn gemaakt terwijl de beeldstijl was ingesteld op **[Monochroom]**, opnamen met meervoudige belichting, bijgesneden opnamen en opnamen die zijn gemaakt met een andere camera.

- In plaats van een opname van een wit voorwerp te maken, kunt u ook een opname van een grijskaart of een standaard reflector met 18% grijs (in de handel verkrijgbaar) maken.

[K] De kleurtemperatuur instellen

U kunt een waarde instellen die de kleurtemperatuur voor de witbalans voorstelt.



1 Selecteer [K : Witbalans].



2 Stel de kleurtemperatuur in.

- Selecteer **[K]**.
- Draai het instelwiel <  > om de kleurtemperatuur te selecteren en druk vervolgens op <SET>.
- De kleurtemperatuur kan worden ingesteld van circa 2500K tot 10000K (in stappen van 100K).

- Wanneer u de kleurtemperatuur instelt voor een kunstlichtbron, moet u indien nodig ook de witbalanscorrectie (meer magenta of meer groen) instellen.
- Als u **[K]** instelt op de waarde die is gemeten met een in de handel verkrijgbare kleurtemperatuurmeter, dient u testopnamen te maken en de instelling aan te passen om de verschillen tussen de meting van de kleurtemperatuurmeter en de meting van de camera te compenseren.

Witbalanscorrectie

U kunt de ingestelde witbalans corrigeren. Deze correctie heeft hetzelfde effect als het gebruik van een in de handel verkrijgbaar kleurtemperatuurconversiefilter of kleurcompensatiefilter. Elke kleur kan in negen niveaus worden gecorrigeerd.

Witbalanscorrectie



1 Selecteer [WB Shift/Bkt.].

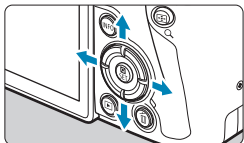

Voorbeeldinstelling: A2, G1



2 Stel de witbalanscorrectie in.

- Druk op de pijltjestoetsen <◀▶> om de markering “▪” naar de juiste positie te verplaatsen.
- B staat voor blauw, A voor amber, M voor magenta en G voor groen. De kleurbalans van de opname wordt aangepast aan de kleur van de omgeving waarnaar de opname wordt verplaatst.
- ▶ Rechtsboven in het scherm wordt onder “SHIFT” respectievelijk de richting en de mate van correctie aangegeven.
- Als u op de knop <☒> drukt, worden alle instellingen voor [WB Shift/Bkt.] geannuleerd.
- Druk op <SET> om de instelling af te sluiten.



- Eén correctieniveau voor blauw/amber is gelijk aan circa 5 mireds van een kleurtemperatuurconversiefilter. (Mired: maateenheid voor kleurtemperatuur die wordt gebruikt voor waarden zoals de dichtheid van een kleurtemperatuurconversiefilter.)

Automatische witbalansbracketing

Met witbalansbracketing (WB-BKT) kunt u drie beelden tegelijk vastleggen met verschillende kleurtonen. De opname wordt niet alleen opgeslagen met de kleurtemperatuur van de actuele witbalansinstelling, maar ook met meer blauw/amber en magenta/groen. Witbalansbracketing is mogelijk in ± 3 hele stappen.

B/A ± 3 niveaus



Stel de witbalansbracketing in.

- Als u in stap 2 van “Witbalanscorrectie” aan het instelwiel draait, verandert de markering “■” op het scherm in “■■■” (3 punten).
- Als u het hoofdinstelwiel naar rechts draait, wordt blauw/amber (B/A) ingesteld en als u het wiel naar links draait, is de instelling magenta/groen (M/G).
 - ▶ Aan de rechterkant van het scherm wordt onder “**BKT**” de richting en de mate van correctie aangegeven.
- Als u op de knop drukt, worden alle instellingen voor **[WB Shift/Bkt.]** geannuleerd.
- Druk op <SET> om de instelling af te sluiten.

- Tijdens witbalansbracketing is de maximale opnamereeks voor continue opnamen lager.
- Aangezien voor iedere opname drie afbeeldingen worden opgeslagen, kost het opslaan van de opname op de geheugenkaart meer tijd.

- Het opnametrapje verloopt als volgt: 1. standaardwitbalans, 2. meer blauw (B) en 3. meer amber (A), of 1. standaardwitbalans, 2. meer magenta (M) en 3. meer groen (G).
- U kunt ook de witbalanscorrectie en AEB samen met witbalansbracketing instellen. Als u kiest voor AEB in combinatie met witbalansbracketing, worden er van elke opname negen versies opgeslagen.
- Het pictogram voor de witbalans knippert als Witbalansbracketing is ingesteld.
- “**BKT**” staat voor bracketing.

De kleuruimte instellen

Het bereik van reproduceerbare kleuren wordt “kleuruimte” genoemd. Met deze camera kunt u de kleuruimte voor vastgelegde beelden instellen op sRGB of Adobe RGB. Voor normale opnamen wordt sRGB aanbevolen.

1 Selecteer [: Kleuruimte].



2 Stel een optie voor de kleuruimte in.

Adobe RGB

Deze kleuruimte wordt voornamelijk gebruikt voor commercieel drukwerk en andere bedrijfsmatige toepassingen. Aanbevolen bij het gebruik van apparatuur zoals schermen die compatibel zijn met Adobe RGB of printers die compatibel zijn met DCF 2.0 (Exif 2.21 of later).



- Als de foto is gemaakt met Adobe RGB als kleuruimte, is het eerste teken in de bestandsnaam een underscore “_”.
- Het ICC-profiel wordt niet toegevoegd. Raadpleeg de Digital Photo Professional instructiehandleiding (EOS-software) voor meer informatie over het ICC-profiel.
- Bij de basismodi wordt [**sRGB**] automatisch ingesteld.

Een beeldstijl selecteren



Door een beeldstijl te selecteren, kunt u opnamekenmerken verkrijgen die bij uw fotografische expressie of bij het onderwerp passen.

In de basismodi wordt [] (Auto) automatisch ingesteld.



1 Selecteer [: Beeldstijl].

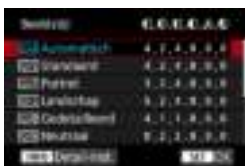

2 Selecteer een beeldstijl.

Kenmerken van beeldstijlen

● [A] Automatisch

De kleurtoon wordt automatisch aangepast aan de omstandigheden. In natuur- en buitenopnamen en opnamen van zonsondergangen zien de kleuren er echt levendig uit, zoals voor blauwe luchten, bomen en struiken, en zonsondergangen.



- Gebruik een andere beeldstijl als de gewenste kleurtoon niet wordt verkregen met [Automatisch].

● [S] Standaard

Het beeld ziet er levendig, scherp en helder uit. Dit is een algemene beeldstijl die in de meeste omstandigheden geschikt is.

● [P] Portret

Voor mooie huidskleurtinten. De opname heeft zachtere kleuren. Geschikt voor portretten in close-up.

Door de [Kleurtoon] te wijzigen (📖153), kunt u de huidskleurtint aanpassen.

● [L] Landschap

Voor levendige blauwe en groene tinten en zeer scherpe en heldere opnamen. Gebruik deze instelling voor indrukwekkende landschappen.

● [FD] Gedetailleerd

Geschikt voor de weergave van gedetailleerde contouren en een fijne structuur van het onderwerp. De kleuren zullen iets levendiger zijn.

● [N] Neutraal

Geschikt om het beeld met een computer te verwerken. Voor natuurlijke kleuren en ingetogen opnamen met een bescheiden helderheid en kleurverzadiging.

-  **Natuurgetrouw**

Geschikt om het beeld met een computer te verwerken. De kleur van een onderwerp dat wordt vastgelegd in zonlicht bij een kleurtemperatuur van 5200K, wordt aangepast naar de colorimetrische kleur van het onderwerp. Voor ingetogen opnamen met een bescheiden helderheid en kleurverzadiging.

-  **Monochroom**

Voor zwart-witopnamen.

 ● Kleurenbeelden kunnen niet worden hersteld uit JPEG-opnamen opgenomen met de beeldstijl **[Monochroom]**.

-  **Gebruiker 1–3**

U kunt een standaardstijl, zoals **[Portret]**, **[Landschap]**, een beeldstijlbestand, enzovoort opslaan en deze naar wens aanpassen (155). Met elke door de gebruiker gedefinieerde beeldstijl die nog niet is ingesteld, worden opnames gemaakt met dezelfde kenmerken als met de standaardinstellingen van **[Automatisch]**.

Symbolen

Het selectiescherm voor beeldstijlen heeft pictogrammen voor **[Sterkte]**, **[Details]** of **[Drempel]** voor **[Scherpte]**, **[Contrast]** en andere instellingen. De nummers geven de waarden weer voor deze instellingen voor de betreffende beeldstijl.



Symbolen

	Scherpte	
☉	☉	Sterkte
	☉	Details
	☉	Drempel
☉	Contrast	
☉	Verzadiging	
☉	Kleurtoon	
☉	Filtereffect (Monochroom)	
☉	Toningeffect (Monochroom)	



- Tijdens movie-opnames wordt een sterretje "*" weergegeven voor zowel **[Details]** als **[Drempel]** voor **[Scherpte]**. **[Details]** en **[Drempel]** worden niet op movies toegepast.

4 Stel het effectniveau in.

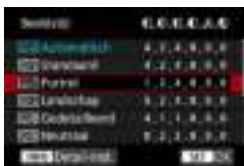

- Druk op de knop <MENU> om de aangepaste instellingen op te slaan en terug te keren naar het keuzeschermbildstijl.
- ▶ Alle instellingen waarvoor u de standaardwaarden wijzigt, worden weergegeven in blauw.

Instellingen en effecten

①	Scherpte		
	Sterkte	0: Zwak benadrukken van de contouren	7: Sterk benadrukken van de contouren
	Details* ¹	1: Fijn	5: Korrelig
	Drempel* ²	1: Zwak	5: Sterk
②	Contrast	-4: Laag contrast	+4: Hoog contrast
③	Verzadiging	-4: Lage verzadiging	+4: Hoge verzadiging
④	Kleurtoon	-4: Roodachtige huidskleur	+4: Geelachtige huidskleur

*1: Geeft de details aan van de contouren die moeten worden benadrukt. Hoe kleiner het getal, hoe fijner de contouren die kunnen worden benadrukt.

*2: Geeft op hoeveel de contouren worden benadrukt op basis van het verschil in contrast tussen het onderwerp en het gebied eromheen. Hoe kleiner het getal, hoe meer de contouren zullen worden benadrukt wanneer het verschil in contrast laag is. Ruis is echter meer zichtbaar wanneer het getal kleiner is.



- Voor het maken van movies kunt u **[Details]** en **[Drempel]** voor **[Scherpte]** niet instellen (worden niet weergegeven).
- Door bij stap 3 **[Stand.inst.]** te selecteren, kunt u de standaardparameterinstellingen van de respectieve beeldstijl herstellen.
- Als u opnamen wilt maken met de aangepaste beeldstijl, selecteert u eerst de aangepaste beeldstijl en maakt u vervolgens de opnamen.

Monochroom aanpassen

Naast de effecten die worden beschreven op de vorige pagina zoals **[Contrast]** of **[Sterkte]**, **[Details]** en **[Drempel]** voor **[Scherpte]**, kunt u ook **[Filtereffect]** en **[Toningeffect]** instellen.

Filtereffect



U kunt op een monochrome opname witte wolken of groene bomen meer laten afsteken door een filtereffect toe te passen.

Filter	Voorbeeldeffecten
N: Geen	Normale zwart-witopname zonder filtereffecten.
Ye: Geel	De blauwe lucht ziet er natuurlijker uit en witte wolken lijken scherper.
Or: Oranje	De blauwe lucht ziet er iets donkerder uit. De zonsondergang ziet er stralender uit.
R: Rood	De blauwe lucht ziet er behoorlijk donker uit. Herfstbladeren zien er scherper en helderder uit.
G: Groen	Huidskleurtinten en lippen zien er zachter uit. Groene boombladeren zien er levendiger en helderder uit.



- Wanneer u het **[Contrast]** aanpast, wordt het filtereffect duidelijker.

Toningeffect



Door een toningeffect toe te passen, kunt u een monochrome opname in de geselecteerde kleur maken. Dit is handig wanneer u meer indrukwekkende opnamen wilt maken.

Hoge ISO-ruisreductie

Met deze functie vermindert u de ruis die in een opname ontstaat. Deze functie is met name effectief bij het maken van opnamen met hoge ISO-snelheden. Bij opnamen met lage ISO-snelheden kan de ruis in de donkere gedeelten van de opname (de schaduwpartijen) verder worden gereduceerd.



1 Selecteer [: Hoge ISO-ruisreductie].

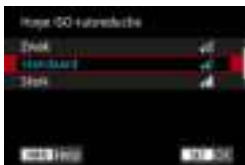

2 Stel het niveau in.

● [] Ruisreductie bij meerdere opnamen

Bij deze instelling wordt ruisreductie met hogere beeldkwaliteit toegepast dan bij de instelling [**Hoog**]. Voor elke foto worden vier opnamen achter elkaar gemaakt, uitgelijnd en automatisch samengevoegd tot een JPEG-afbeelding.

Als de opnamekwaliteit is ingesteld op RAW of RAW+JPEG, kunt u geen [**Ruisond. bij meerd. opn.**] instellen.

3 Maak de opname.

- ▶ De opname wordt met toegepaste ruisreductie opgeslagen.

Aandachtspunten voor het instellen van ruisonderdrukking bij meerdere opnamen

- Als de opnamen door beweging van de camera erg zijn verschoven, is het effect van de ruisonderdrukking mogelijk kleiner.
- Wanneer u de camera in de hand houdt, dient u deze goed stil te houden om cameratrilling te voorkomen. U wordt aangeraden een statief te gebruiken.
- Als u een opname van een bewegend onderwerp maakt, kunnen door de beweging van het onderwerp nabeelden ontstaan.
- Automatische uitlijning van de opnamen werkt mogelijk niet goed bij zich herhalende patronen (rasters, strepen, enz.) en opnamen in één kleur.
- Als de helderheid van het onderwerp verandert terwijl de vier opeenvolgende opnamen worden gemaakt, kan dit leiden tot onregelmatige belichting in de opname.
- Na het maken van de opnamen kan het even duren voordat een opname op de kaart is vastgelegd na het uitvoeren van ruisonderdrukking en het samenvoegen van de opnamen. Tijdens het verwerken van de opnamen wordt **[BUSY]** weergegeven en opnemen is niet mogelijk tot de verwerking is voltooid.
- **[Ruisond. bij meerd. opn.]** is niet beschikbaar bij bulb-opnames, opnemen met AEB of witbalansbracketing, RAW of RAW+JPEG-beelden vastleggen, of met functies zoals ruisreductie lange sluitertijd, meerdere opnamen en de modus HDR.
- Flitsopname is niet mogelijk. Het AF-hulplicht van externe Speedlites voor EOS-camera's wordt ingeschakeld volgens de instelling [: **AF-hulplicht**].
- **[Ruisond. bij meerd. opn.]** is niet beschikbaar (wordt niet weergegeven) bij het opnemen van movies.
- Schakelt automatisch over naar **[Standaard]** als u de aan-uitschakelaar op <OFF> zet. Vervang de accu of kaart, schakel over naar een basismodus of de opnamemodus of schakel over naar movie-opnamen.

Ruisreductie lange sluitertijd

Voor opnamen die worden belicht gedurende 1 seconde of langer, kan ruis (lichtpuntjes en strepen) veroorzaakt door lange belichting worden verminderd.



1 Selecteer [: Ruisred. lange sluitertijd].

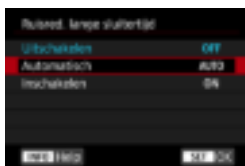

2 Stel een reductie-optie in.

- **[AUTO] Automatisch**

Bij een belichtingstijd van 1 seconde of langer wordt ruisreductie automatisch uitgevoerd wanneer ruis wordt gedetecteerd die wordt veroorzaakt door lange belichting. De instelling **[Automatisch]** is in de meeste gevallen effectief genoeg.

- **[ON] Inschakelen**

Ruisreductie wordt uitgevoerd bij alle belichtingstijden van 1 seconde of langer. De instelling **[Inschakelen]** kan ruis onderdrukken die niet kan worden gedetecteerd met de instelling **[Automatisch]**.

3 Maak de opname.

- ▶ De opname wordt met toegepaste ruisreductie opgeslagen.

- Met **[Automatisch]** of **[Inschakelen]** ingesteld duurt het reduceren van ruis na het maken van de opname ongeveer even lang als het instellen van de juiste belichting.
- Opnamen zien er mogelijk korreliger uit met de instelling **[Inschakelen]** dan met de instelling **[Uitschakelen]** of **[Automatisch]**.
- **[BUSY]** wordt weergegeven bij ruisreductie, en het opnamescherm wordt niet weergegeven tot het verwerken is voltooid, waarna u weer kunt opnemen.

3 Fotografeer een effen wit object.

- Fotografeer een effen wit object (zoals een nieuw vel wit papier) dat het scherm vult op een afstand van 20–30 cm.
- Aangezien de opname niet wordt opgeslagen, kunnen de gegevens nog altijd worden opgehaald, ook al is er geen kaart in de camera geplaatst.
- ▶ Nadat de foto is gemaakt, verzamelt de camera de stofwisdata. Zodra de stofwisdata zijn verkregen, wordt er een bericht weergegeven.
- Als de gegevens niet zijn verkregen, wordt een foutmelding weergegeven. Volg de stappen bij “Vorbereiding” op de vorige pagina en selecteer vervolgens **[OK]**. Maak de foto opnieuw.

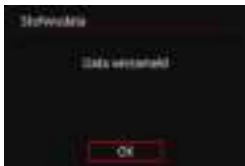



Stofwisdata

De camera zal de verkregen stofwisdata vanaf nu op alle opnamen toepassen. Het wordt aanbevolen om stofwisdata te verkrijgen voordat u opnamen maakt.

Raadpleeg de Digital Photo Professional Instructiehandleiding voor informatie over het gebruik van dit programma (EOS-software) voor het verwijderen van stofvlekken.

De bestandsgrootte wordt doorgaans niet beïnvloed door stofwisdata die worden toegepast op beelden.

- Stofwisdata wordt niet verkregen bij het gebruik van EF-S-lenzen of als **[:  Bijsnijden/beeldverhouding]** is ingesteld op **[1,6x (bijsnijden)]**.
- Als het object een patroon bevat, kan dit voor stof worden aangezien en zodoende de nauwkeurigheid van de stofverwijdering door Digital Photo Professional (EOS-software) nadelig beïnvloeden.

Opnamen maken met de Touch Shutter

Door op het scherm te tikken, kunt u scherpstellen en automatisch een opname maken.



1 Schakel de Touch Shutter in.

- Tik op **[OFF]** links onder op het scherm.
- Elke keer dat u op het pictogram tikt, schakelt u tussen **[OFF]** en **[ON]**.
- **[ON]** (Touch Shutter: Inschakelen)
De camera zal scherpstellen op het gebied waarop u tikt en de opname zal worden gemaakt.
- **[OFF]** (Touch Shutter: Uitschakelen)
Tik op een plek om scherp te stellen op het gewenste gebied. Druk de ontspanknop helemaal in om de opname te maken.



2 Tik op het scherm om een opname te maken.

- Tik op het gezicht of het onderwerp op het scherm.
- ▶ Op het punt waar u tikt, stelt de camera scherp (Touch AF) volgens de AF-methode die is ingesteld (188).
- ▶ Als **[ON]** is ingesteld, wordt het AF-punt groen wanneer de scherpstelling is bereikt en wordt de opname automatisch gemaakt.
- ▶ Als er niet kan worden scherpgesteld, wordt het AF-punt oranje en kan de opname niet worden gemaakt. Tik nogmaals op het gezicht of het onderwerp op het scherm.

- Zelfs als u de transportmodus instelt op <[H]> of <[]>, zal de camera nog steeds opnamen maken in de enkelbeeldmodus.
- Zelfs als **[AF-werking]** is ingesteld op **[Servo AF]**, kunt u door op het scherm te tikken, scherpstellen op de opname met **[1-beeld AF]**.
- Als u op het scherm tikt in de vergrote weergave, wordt niet scherpgesteld en wordt de opname niet gemaakt.
- Als u opnamen maakt door op het scherm te tikken met **[Kijktijd]** ingesteld op **[Vastzetten]**, kunt u de ontspanknop half indrukken om de volgende opname te maken.

- Als u een opname met bulbbelichting wilt maken, tikt u twee keer op het scherm. Bij de eerste keer tikken op het scherm wordt de opname met bulbbelichting gestart. Door er nogmaals op te tikken, wordt de bulbbelichting gestopt. Zorg dat u de camera niet beweegt wanneer u op het scherm tikt.

Meerdere opnamen

Terwijl u meerdere opnamen opneemt (2 tot 9) kunt u zien hoe de beelden tot een enkel beeld worden samengevoegd.



1 Selecteer [**Meerdere opnames**].

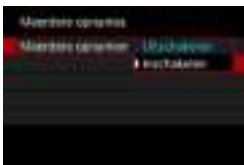

2 Stel een optie [**Meerdere opnames**] in.

- Selecteer [**Inschakelen**].
- Om te stoppen met het maken van meerdere opnamen, selecteert u [**Uitschakelen**].



3 Stel [**Meerdere opn**] in.

• Additief

De belichting van iedere afzonderlijke opname wordt cumulatief toegevoegd. Stel een negatieve belichtingscompensatie in op basis van het [**Aantal opnames**]. Volg de onderstaande richtlijnen voor het instellen van de belichtingscompensatiewaarde.

Richtlijnen voor het instellen van de belichtingscompensatie op basis van het aantal opnamen

Twee belichtingen: -1 stop, drie belichtingen: -1,5 stop, vier belichtingen: -2 stops

• Gemiddeld

Op basis van het [**Aantal opnames**] wordt een negatieve belichtingscompensatie automatisch ingesteld als u meerdere opnamen maakt. Als u meerdere opnamen met meervoudige belichting maakt van dezelfde scène, wordt de belichting van de achtergrond van het onderwerp automatisch geregeld om de standaardbelichting te verkrijgen.



4 Stel het [Aantal opnames] in.

- Stel het aantal opnamen in en druk vervolgens op <SET>.
- U kunt 2 t/m 9 opnamen instellen.



5 Stel een optie [Doorg. meerd. opn.] in.

- Met [1 opname] wordt het maken van opnamen met meervoudige belichting automatisch geannuleerd nadat de opname is gemaakt.
- Met [Continu] blijft u opnamen met meervoudige belichting maken tot de instelling in stap 2 wordt ingesteld op [Uitschakelen].



6 Maak de eerste opname.

- ▶ Het vastgelegde beeld wordt weergegeven.
- In (1) op het scherm kunt u het aantal resterende opnamen controleren.
- Wanneer u op de knop <▶> drukt, kunt u de vastgelegde opname bekijken (169).

7 Maak de volgende opname.

- Beelden die tot dan toe zijn vastgelegd, worden samengevoegd weergegeven. Als u alleen de opname wilt weergegeven, drukt u herhaaldelijk op de knop <INFO>.
- Het maken van opnamen met meervoudige belichting stopt wanneer het ingestelde aantal opnamen is gemaakt.



- De opname-informatie voor de laatste opname wordt vastgelegd en toegevoegd aan de opname met meervoudige belichting.



- De beeldkwaliteit, ISO-snelheid, beeldstijl, hoge ISO-ruisreductie, kleuruimte, enzovoort, die u voor de eerste afzonderlijke belichting hebt ingesteld, zullen ook worden toegepast voor de volgende belichtingen.
- Als [: **Beeldstijl**] is ingesteld op [**Automatisch**], wordt [**Standaard**] toegepast voor het maken van de opnamen.
- Bij meerdere opnamen geldt: hoe meer belichtingen er plaatsvinden, hoe groter de kans is op ruis, afwijkende kleuren en strepen in de opnamen.
- Als [**Additief**] is ingesteld, neemt de opnameverwerking na het maken van meerdere opnamen enige tijd in beslag. (De lees-/schrijfindicator brandt langer.)
- In stap 7 wijken de helderheid en ruis van de opname met meervoudige belichting die wordt weergegeven tijdens het maken van opnamen af van de helderheid en ruis van de definitieve, vastgelegde opname met meervoudige belichting.
- Opnemen met meervoudige belichting wordt geannuleerd als u de aanschakelaar op <OFF> zet of accu's of kaarten vervangt.
- Opnamen maken met meervoudige belichting wordt beëindigd als u overschakelt naar een basismodus of naar <//>.

Meerdere opnamen samenvoegen met een opname die al op de kaart is opgeslagen

U kunt een RAW-opname die is vastgelegd op de kaart selecteren als de eerste afzonderlijke opname. De opnamegegevens van de geselecteerde RAW-opname blijven intact.

Alleen RAW of CRAW beelden kunnen gebruikt worden. JPEG-opnamen kunnen niet worden geselecteerd. Welke beelden u kunt opgeven is tevens afhankelijk van de bevestigde lens. Zie de onderstaande tabel voor meer informatie.



1 Selecteer **[Select. bld voor meerdere opn.]**.

2 Selecteer de eerste opname.

- Gebruik de pijltjestoetsen <◀> en <▶> om de eerste opname beeld te selecteren en druk vervolgens op <SET>.
- Selecteer **[OK]**.
- ▶ Het bestandsnummer van de geselecteerde opname wordt onder in het scherm weergegeven.

3 Maak de opname.

- Wanneer u de eerste opname selecteert, wordt het aantal resterende opnamen zoals ingesteld bij **[Aantal opnamen]** met 1 verlaagd.

● Opnamen die u kunt selecteren

Bevestigde lens	Bijgesneden opname	Selecteerbare beelden
RF/ EF-lens	Uit	RAW-opnamen vastgelegd op volle grootte
	Aan	RAW-opnamen van bijgesneden opnamen of genomen met een EF-S-lens
EF-S-lens	–	

- Deze beelden kunnen niet worden geselecteerd als de eerste afzonderlijke opname: opnamen gemaakt met **[☑: Lichte tonen prioriteit]** ingesteld op **[Inschakelen]** of **[Vergroot]**, of opnamen waarvoor **[☑: ☑Bijsnijden/beeldverhouding]** niet is ingesteld op **[Volledig]** of **[1,6x (bijsnijden)]**.
- **[Uitschakelen]** wordt toegepast voor **[☑: Lensafwijkingscorrectie]** en **[☑: Auto Lighting Optimizer/☑: Auto optimalisatie helderheid]**, ongeacht de instellingen van de opname die als eerste afzonderlijke opname is geselecteerd.



- De ISO-snelheid, beeldstijl, hoge ISO-ruisreductie, kleuruimte, enzovoort, die zijn ingesteld voor de eerste opname zullen ook worden toegepast voor de volgende opnamen.
- Als Beeldstijl is ingesteld op **[Automatisch]** voor de opname die is geselecteerd als de eerste opname, wordt **[Standaard]** toegepast voor het maken van de opnamen.
- U kunt geen opname selecteren die met een andere camera is gemaakt.
- **[Select. bld voor meerdere opn.]** is niet beschikbaar behalve wanneer een lens is geplaatst.



- U kunt ook een RAW-beeld selecteren gebruikt bij opnamen met meervoudige belichting.
- Selecteer **[Hef sel. op]** om de beeldselectie op te heffen.

Meerdere opnamen controleren en verwijderen tijdens het fotograferen



Voordat u klaar bent met het opnemen van het door u opgegeven aantal belichtingen, kunt u op de knop <▶> drukken om het beeld met meervoudige belichting tot zover te zien, de belichting te controleren, en te zien hoe de beelden worden samengevoegd.

Als u op de knop <⏏> drukt, worden de bewerkingen weergegeven die u kunt uitvoeren tijdens het maken van opnamen met meervoudige belichting.

Bewerking	Omschrijving
Terug naar vorige scherm	Het scherm voordat u op de knop <⏏> drukte, wordt opnieuw weergegeven.
Laatste beeld ongedaan maken	Verwijdert de laatste opname die u hebt gemaakt (wanneer u een nieuwe opname maakt). Het aantal resterende opnamen wordt met 1 verhoogd.
Opslaan en afsluiten	Slaat opnamen tot dat punt op als een opname met meervoudige belichting en sluit opnamen maken met meervoudige belichting af.
Afsluiten zonder opslaan	Opnamen maken met meervoudige belichting wordt afgesloten zonder dat de opname wordt opgeslagen.



- Tijdens het maken van opnamen met meervoudige belichting kunt u alleen opnamen met meervoudige belichting weergeven.

? Veelgestelde vragen

● Zijn er beperkingen ten aanzien van de opnamekwaliteit?

Alle enkele belichtingen en het beeld met meervoudige belichting worden vastgelegd met de door u opgegeven beeldkwaliteit.

● Kan ik opnamen samenvoegen die al op de kaart staan?

Met **[Select. bld voor meerdere opn.]** kunt u de eerste afzonderlijke opname selecteren uit de opnamen die op de kaart zijn vastgelegd (168). Het samenvoegen van meerdere opnamen die al op de kaart zijn vastgelegd, is niet mogelijk.

● Is automatisch uitschakelen mogelijk tijdens het maken van opnamen met meervoudige belichting?

Zolang **[Uitschakelen]** onder **[☿: Spaarstand]** niet is ingesteld op **[Uitschakelen]**, schakelt de camera automatisch uit na ca. 30 min., waarmee opnemen met meervoudige belichting stopt en de instellingen voor meervoudige belichting worden geannuleerd.

HDR-opnamen (High Dynamic Range)



U kunt foto's met uitgeknipte highlights en verminderde schaduwen maken voor een groter dynamisch bereik zelfs bij zeer contrastrijke scènes. HDR-opnamen zijn effectief bij het fotograferen van landschappen en stillevens.

Bij het maken van HDR-opnamen worden voor elke foto drie opnamen na elkaar met verschillende belichtingstijden (standaardbelichting, onderbelichting en overbelichting) vastgelegd. Deze worden vervolgens automatisch samengevoegd. De HDR-opname wordt vastgelegd als een JPEG-opname.

* HDR staat voor High Dynamic Range (groot dynamisch bereik).



1 Selecteer [📷: HDR-modus].



2 Stel [Dyn. bereik aanp.] in.

- Als u [Auto] selecteert, wordt het dynamisch bereik automatisch ingesteld, afhankelijk van het algehele kleurtoonbereik.
- Hoe hoger het getal, des te groter het dynamisch bereik.
- Om het maken van HDR-opnamen uit te schakelen, selecteert u [HDR uitsch.].



3 Stel [Effect] in.

Effecten

● [HDR] Natuurlijk

Voor opnamen met een breed kleurtoonbereik waarbij details in hoge lichten en schaduwen anders verloren zouden gaan. Uitgeknipte highlights en schaduwen worden verminderd.

● [HDR] Kunst

Hoewel de uitgeknipte highlights en schaduwen meer worden verminderd dan met **[Natuurlijk]**, zal het contrast lager en de gradatie vlakker zijn, waardoor de opname er meer als een schilderij uitziet. Het onderwerp heeft heldere (of donkere) randen.

● [HDR] Kunst levendig

De kleuren zijn meer verzadigd dan met **[Kunst]** en het lage contrast en de vlakke gradatie zorgen voor een kunsteffect.

● [HDR] Kunst olieverf

De kleuren zijn het meest verzadigd, waardoor het onderwerp er echt uitspringt en de opname er als een olieverfschilderij uitziet.

● [HDR] Kunst embossed

De kleurverzadiging, de helderheid, het contrast en de gradatie zijn beperkt, wat ervoor zorgt dat de opname er vlak uitziet. De opname ziet er vervaagd en oud uit. Het onderwerp heeft heldere (of donkere) randen.

	Kunst	Kunst levendig	Kunst olieverf	Kunst embossed
Verzadiging	Standaard	Hoog	Hoger	Laag
Benadrukken van de contouren	Standaard	Zwak	Sterk	Sterker
Helderheid	Standaard	Standaard	Standaard	Donker
Toon	Vlak	Vlak	Vlak	Vlakker

- Bij de toepassing van elk effect wordt uitgegaan van de beeldstijl die op dat moment is ingesteld (148).



4 Stel [Continue HDR] in.

- Met **[1 opname]** wordt het maken van HDR-opnamen automatisch geannuleerd nadat de opname is gemaakt.
- Met **[Elke opname]** blijft u HDR-opnamen maken tot de instelling in stap 2 wordt ingesteld op **[HDR uitsch.]**.



5 Stel [Beeld aut. uitl.] in.

- Selecteer voor opnamen uit de hand **[Inschakelen]**. Selecteer bij gebruik van een statief **[Uitschakelen]**.

6 Maak de opname.

- Wanneer u de ontspanknop volledig ingedrukt houdt, worden drie opeenvolgende opnamen vastgelegd en wordt de HDR-opname op de kaart opgeslagen.



- RAW HDR-beelden worden vastgelegd met de beeldkwaliteit JPEG
- ▲ **L**. RAW+JPEG HDR-beelden worden vastgelegd met de opgegeven beeldkwaliteit voor JPEG.
- HDR-opnamen zijn niet mogelijk met uitgebreide ISO-snelheden (L, H1, H2). HDR-opnamen zijn mogelijk binnen ISO 100–40000 (verschilt afhankelijk van de instellingen van **[Minimum]** en **[Maximum]** voor **[ISO-snelh.bereik]**).
- De flitser wordt tijdens het maken van HDR-opnamen niet gebruikt.
- AEB is niet beschikbaar.
- Als u een opname van een bewegend onderwerp maakt, kunnen door de beweging van het onderwerp nabeelden ontstaan.
- Bij het maken van HDR-opnamen worden drie opnamen vastgelegd met verschillende sluitertijden die automatisch worden ingesteld. Om deze reden zal zelfs in de modi **<Fv>**, **<Tv>** en **<M>** de sluitertijd veranderen volgens uw opgegeven snelheid.
- Om cameratrilling te voorkomen kan een hoge ISO-snelheid worden ingesteld.



- Als u HDR-opnamen maakt terwijl **[Beeld aut. uitl.]** is ingesteld op **[Inschakelen]**, worden geen gegevens over de AF-puntweergave (📖352) en geen stofwisdata (📖161) aan de opname toegevoegd.
- Als u HDR-opnamen uit de hand maakt terwijl **[Beeld aut. uitl.]** is ingesteld op **[Inschakelen]**, worden de beeldranden iets bijgesneden en de resolutie iets verlaagd. Als de opnamen niet goed kunnen worden uitgelijnd als gevolg van bijvoorbeeld het bewegen van de camera, dan werkt de functie voor automatische uitlijning van opnamen niet. Wanneer u opnamen maakt met zeer hoge (of zeer lage) belichtingswaarden, werkt de automatische uitlijning van de opnamen mogelijk niet goed.
- Als u HDR-opnamen uit de hand maakt terwijl **[Beeld aut. uitl.]** is ingesteld op **[Uitschakelen]**, dan worden de drie opnamen mogelijk niet correct uitgelijnd en is het HDR-effect wellicht gereduceerd. U wordt aangeraden een statief te gebruiken.
- Automatische uitlijning van de opnamen werkt mogelijk niet goed bij zich herhalende patronen (rasters, strepen, enz.) en opnamen in één kleur.
- De kleurgradatie van de lucht of witte muren wordt mogelijk niet correct gereproduceerd. De opnamen kunnen afwijkende kleuren, afwijkende belichting of ruis bevatten.
- Het maken van HDR-opnamen onder TL- of LED-licht kan leiden tot een onnatuurlijke kleurweergave van de verlichte gedeelten.
- Met HDR-opnamen worden de beelden samengevoegd en opgeslagen op de kaart. Dit kan enige tijd in beslag nemen. **[BUSY]** verschijnt op het scherm terwijl beelden worden verwerkt, en opnemen is niet mogelijk tot de verwerking is voltooid.

Intervaltimer-opname

Met de intervaltimer kunt u het opname-interval en het aantal opnamen instellen zodat de camera herhaaldelijk afzonderlijke opnamen maakt volgens uw interval totdat het door u opgegeven aantal opnamen is gemaakt.



1 Selecteer [: Intervaltimer].



2 Selecteer [**Inschak.**].

- Selecteer [**Inschak.**] en druk vervolgens op de knop <INFO>.



3 Stel het opname-interval en het aantal opnamen in.

- Selecteer een item om in te stellen (uren : minuten : seconden / aantal opnamen).
- Druk op <SET> om <☑> weer te geven.
- Stel het gewenste nummer in en druk vervolgens op <SET>. (U keert terug naar <☐>.)

• Interval

Instelbaar binnen het bereik [00:00:01]–[99:59:59].

• Aantal opnamen

Instelbaar binnen een bereik van [01]–[99]. Als u de intervaltimer voor onbepaalde tijd wilt behouden totdat u deze stopt, stelt u [00] in.

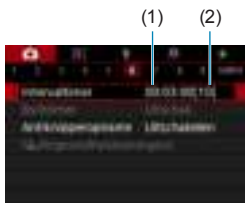

4 Selecteer [OK].

- ▶ De intervaltimerinstellingen worden weergegeven op het menu scherm.

- (1) Interval
- (2) Aantal opnamen

5 Maak de opname.

- ▶ De eerste opname wordt gemaakt en het maken van opnamen gaat door volgens de instellingen voor de intervaltimer.
- Tijdens de intervaltimeropnamen knippert < **TIMER** >.
- Nadat het ingestelde aantal opnamen is gemaakt, worden de intervaltimeropnamen stopgezet en automatisch geannuleerd.



- U wordt aangeraden een statief te gebruiken.
- Vooraf testopnamen maken wordt aanbevolen.
- Zelfs tijdens intervaltimeropnamen kunt u nog steeds zoals gewoonlijk opnamen maken door de ontspanknop helemaal in te drukken. Houd er rekening mee dat de camera circa 5 seconden vooraf zal voorbereiden voor de volgende intervaltimeropname, waardoor handelingen zoals het aanpassen van opname-instellingen, het openen van menu's en het afspelen van beelden tijdelijk zal worden verhinderd.
- Als de volgende intervaltimeropname niet mogelijk is omdat de camera opnamen maakt of beelden verwerkt, wordt deze overgeslagen. Hierdoor worden er minder opnamen gemaakt dan opgegeven.
- Zelfs tijdens intervaltimerbediening wordt automatisch uitschakelen getriggerd na circa 8 seconden van inactiviteit, zolang [**Uitschakelen**] onder [**⚡: Spaarstand**] niet is ingesteld op [**Uitschakelen**]. De camera wordt weer automatisch ingeschakeld circa 1 minuut voor de volgende opname.
- Dit kan ook worden gecombineerd met AEB, witbalansbracketing, meerdere opnamen en HDR-modus.
- Als u intervaltimeropnamen wilt stopzetten, selecteer dan [**Uitschakelen**] of zet de aan-uitschakelaar op <OFF>.



- Richt de camera niet op een intense lichtbron, zoals de zon of een intense kunstmatige lichtbron. Hierdoor kan schade ontstaan aan de beeldsensor of de interne onderdelen van de camera.
- Door de scherpstelmodusknop op de lens op **<AF>** in te stellen, voorkomt u dat de camera opnamen maakt tenzij op onderwerpen is scherpgesteld. Instellen op **<MF>** en handmatig scherpstellen voor opnamen wordt aanbevolen.
- Wanneer u gedurende langere tijd opnamen maakt, kunt u overwegen om een optioneel accessoire voor aansluiting op een gewoon stopcontact te gebruiken.
- Door opnamen met lange belichtingstijden te maken of sluitertijden te gebruiken die langer zijn dan het opname-interval, voorkomt u dat opnamen worden gemaakt op het opgegeven interval. Hierdoor worden er minder opnamen gemaakt dan opgegeven. Door sluitertijden te gebruiken die bijna hetzelfde zijn als het opname-interval, kan ook het aantal opnamen afnemen.
- Als de tijd die nodig is om op de kaart op te nemen, langer is dan het opname-interval vanwege de ingestelde opnamefuncties of kaartprestaties, kunnen sommige opnamen niet worden gemaakt met de ingestelde intervallen.
- Als u de flitser gebruikt bij intervaltimeropnamen, stel dan een interval in dat langer is dan de laadtijd van de flitser. Te korte intervallen kunnen ervoor zorgen dat de flitser niet aangaat.
- Te korte intervallen kunnen ervoor zorgen dat geen opnamen worden gemaakt of dat er niet automatisch wordt scherpgesteld.
- Intervaltimeropname wordt geannuleerd en opnieuw ingesteld op **[Uitschakelen]** als u de aan-uitschakelaar op **<OFF>** zet, de opnamemodus instelt op **<C1/C2/C3>** of EOS Utility (EOS-software) gebruikt.
- Tijdens intervaltimeropnamen kunt u geen opnamen maken met de afstandsbediening (📖217) of de functie ontspannen op afstand gebruiken met een Speedlite.

Flikkeringen reduceren



Als u bij fel licht zoals TL-licht een opname maakt met hogere sluitertijd, veroorzaakt het flikkeren van de lichtbron flikkeringen in de opname en kan deze verticaal ongelijk belicht zijn. Als onder deze omstandigheden continue opname wordt gebruikt, kan dit resulteren in ongelijke belichtingen of kleuren op de opnamen. Met antiknipperopnamen kunt u opnamen maken waarbij belichting en kleuren minder worden beïnvloed door flikkeren.



1 Selecteer [: Antiknipperopname].

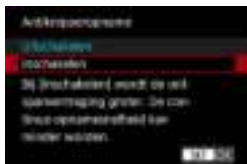

2 Selecteer [Inschakelen].

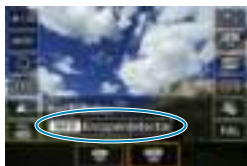

3 Maak de opname.

- Nadat de instelling is veranderd in [**Inschakelen**] of als de lichtbron verandert, kunt u knipperen voor het opnemen detecteren door op de knop < > te drukken, [**Antiknipperopname**] te selecteren en op de knop <INFO> te drukken.
- De opname wordt genomen op het moment dat het flikkeren een minimaal effect heeft op de belichting of kleurtoon.



- Met [**Inschakelen**] ingesteld wordt de ontspanvertraging groter als u bij een flikkerende lichtbron opneemt. Ook kan de snelheid bij continue opname afnemen en kan het opname-interval onregelmatig worden.
- Flikkering bij een andere frequentie dan 100 Hz of 120 Hz kan niet worden gedetecteerd. Als de flikkeringsfrequentie van de lichtbron verandert tijdens continue opname, kunnen de effecten van de flikkering bovendien niet worden vermindert.



- Als in de modus <Fv>, <P> of <Av> de sluitertijd tijdens continue opname verandert of als u meerdere opnamen maakt van dezelfde scène met verschillende sluitertijden, wordt de kleurtoon mogelijk niet consistent. U kunt inconsistente kleurtinten voorkomen door de modus <Fv>, <P> of <Av> te gebruiken met een vaste sluitertijd.
- De kleurtoon van vastgelegde beelden kan verschillen tussen **[Inschakelen]** en **[Uitschakelen]**.
- De sluitertijd, het diafragma en de ISO-snelheid kunnen veranderen als u met opnemen begint (zelfs met AE-vergrendeling).
- Als het onderwerp zich tegen een donkere achtergrond bevindt of als er fel licht in de opname is, worden flikkeringen mogen niet correct gedetecteerd.
- Flikkerreductie is bij speciale verlichting niet altijd mogelijk.
- Afhankelijk van de lichtbron worden flikkeringen mogelijk niet correct gedetecteerd.
- Afhankelijk van de lichtbronnen of opnameomstandigheden wordt het verwachte resultaat mogelijk niet verkregen, ook niet als u deze functie gebruikt.



- Vooraf testopnamen maken wordt aanbevolen.
- Detecteer flikkeren handmatig als het scherm flakkert (bijvoorbeeld omdat de lichtbron verandert) door op de knop <Q> te drukken, **[Antiknipperopname]** te selecteren en op de knop <INFO> te drukken.
- Flikkeren wordt niet verminderd in de basismodi.
- Flikkerreductie werkt ook bij gebruik van flitsfotografie. Het verwachte resultaat wordt echter mogelijk niet verkregen voor draadloos flitsen.

De weergavesnelheid selecteren voor continue opnames met hoge snelheid

Hogesnelheidsweergave die wisselt tussen uw opname en het live-beeld is beschikbaar bij opnemen met een RF-lens, met [**AF-werking**] ingesteld op [**Servo AF**], en met de transportmodus ingesteld op <[H]> [**Hoge snelheid**]. De weergave reageert vlotter zodat het gemakkelijker is om snelbewegende onderwerpen te volgen.



- 1 Selecteer [**AF**]: [H] Hogesnelheidsweergave].

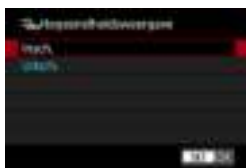

- 2 Selecteer een item.

- Selecteer [**Insch.**] voor de weergave die wisselt tussen elke opname en het live-beeld.



- Beelden kunnen golven of flikkeren tijdens hogesnelheidsweergave. Dat treedt vaker op bij hoge sluitertijden. Maar dit heeft geen invloed op de resultaten.
- Hogesnelheidsweergave wordt niet uitgevoerd onder de volgende omstandigheden: Het kan ook stoppen terwijl u opneemt.
 - Een langere sluitertijd dan 1/30 sec, diafragma groter dan f/11, omstandigheden waarbij automatische scherpstelling moeilijk is, flitsen, en ISO-uitbreiding.



- [**Inschakelen**] is beschikbaar als aan al deze voorwaarden wordt voldaan.
 - Met een RF-lens, [**AF-werking**] ingesteld op [**Servo AF**] (185), transportbediening ingesteld op [**Hoge snelheid**] (206), [**Antiknipperopname**] ingesteld op [**Uitschakelen**] (179), [**Bel.simulatie**] ingesteld op [**Inschakelen**] (139).

Kaartwaarschuwing

U kunt de camera instellen op alleen opnemen als de camera een kaart bevat. De standaardinstelling is **[Inschakelen]**.

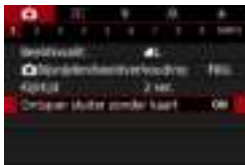

1 Selecteer [: Ontspan sluitersnelheid zonder kaart].

2 Selecteer [Uitschakelen].

AF aanraken en verslepen instellen

U kunt het AF-punt of het zone-AF-kader verplaatsen door het scherm aan te raken of daarover te slepen terwijl u door de zoekers kijkt.

AF aanraken en verslepen inschakelen



- 1 Selecteer [**☑**: Inst. AF aanraken & verslepen].

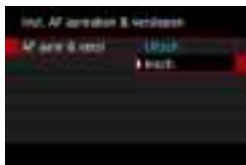

- 2 Selecteer [**AF aanr & versl.**].
 - Selecteer [**Instch.**].

Positioneermethode

U kunt het aantal opgegeven posities instellen door aan te raken of te slepen.



- 1 De **positioneermethode** instellen.

- **[Absoluut]**

Het AF-punt wordt verplaatst naar de positie op het scherm die u hebt aangeraakt of waar u het punt naartoe hebt versleept.

- **[Relatief]**

Het AF-punt wordt in de richting waarin u sleept verplaatst met een afstand die overeenkomt met de afstand die u versleept, ongeacht waar u het scherm aanraakt.

Actief aanraakgebied

U kunt het gebied van het scherm opgeven dat gebruikt wordt voor aanraken en slepen.



1 Het actieve aanraakgebied instellen.



- Het scherm aanraken als [**⏏**+volgen] is ingesteld, laat een rond oranje kader verschijnen <<>. Nadat u uw vinger hebt opgelicht van de positie waarheen u het AF-punt wilt verplaatsen, wordt <<> weergegeven en wordt dat onderwerp gevolgd. Druk op de knop <🗑> om de onderwerpkeuze te annuleren.

De AF-bediening selecteren

U kunt de eigenschappen selecteren voor de AF-bediening die bij de opnameomstandigheden en het onderwerp passen.



1 Selecteer [📷: AF-werking].



2 Selecteer een item.



- Als niet kan worden scherpgesteld, wordt het AF-punt oranje. In dit geval kan er geen opname worden gemaakt, ook al drukt u de ontspanknop helemaal in. Maak een nieuwe beeldcompositie en probeer opnieuw scherp te stellen. Of zie "Opnameomstandigheden waarin moeilijk kan worden scherpgesteld" (📖197).

1-beeld AF voor niet-bewegende onderwerpen (ONE SHOT)

Geschikt voor niet-bewegende onderwerpen. Wanneer u de ontspanknop half indrukt, stelt de camera slechts één keer scherp.

- Als de scherpstelling is bereikt, wordt het AF-punt groen en klinkt er een pieptoon.
- De scherpstelling blijft behouden terwijl u de ontspanknop half ingedrukt houdt zodat u een nieuwe beeldcompositie kunt maken voordat u de opname maakt.
- Zie 206 voor details over de continue opnamesnelheid voor continue opnames.



- Als de optie [: Pieptoon] is ingesteld op [Uitschakelen], hoort u geen pieptoon als het scherpstellen is voltooid.

Servo AF voor bewegende onderwerpen (SERVO)



Deze AF-bediening is geschikt voor bewegende onderwerpen. Terwijl u de ontspanknop half ingedrukt houdt, blijft de camera voortdurend scherpstellen op het onderwerp.

- Als de scherpstelling is bereikt, wordt het AF-punt blauw.
- De belichting wordt ingesteld op het moment dat de opname wordt gemaakt.
- Zie 206 voor details over de continue opnamesnelheid voor continue opnames.



- Afhankelijk van de gebruikte lens, de afstand tot het onderwerp en de snelheid van het onderwerp kan de camera mogelijk niet goed scherpstellen.
- Als u de zoom bedient tijdens continue opnamen, gaat de scherpstelling mogelijk verloren. Zoom eerst, maak een nieuwe beeldcompositie en maak dan de opname.



- In de modus Servo AF hoort u geen pieptoon, zelfs niet als er op het onderwerp is scherpgesteld.
- In de modus < > schakelt de camera standaard automatisch naar Servo AF in reactie op beweging van het onderwerp. Als u de voorkeur geeft aan het opnemen met 1-beeld AF, stel dan [:  Auto servo] in op [Uitschakelen].

AF-hulplicht

Het AF-hulplicht kan herhaaldelijk aangaan wanneer u de ontspanknop half indrukt bij weinig licht of onder soortgelijke omstandigheden om het scherpstellen te vereenvoudigen.



- Het AF-hulplicht ontsteekt niet als [: **AF-werking**] is ingesteld op [**Servo AF**].
- Het AF-hulplicht gaat niet aan als Touch AF wordt gebruikt (als [: **Touch Shutter**] is ingesteld op [**Uitschakelen**]).
- Wanneer u een externe flitser gebruikt, gaat een AF-hulplicht van ofwel de camera of de flitseenheid aan indien nodig. Maar alleen het AF-hulplicht van de camera gaat aan wanneer u een Speedlite 90EX, Macro Ring Lite of Macro Twin Lite gebruikt.
- Een klein aantal flitsen wordt gegeven, ook als u de afgiftemethode voor het AF-hulplicht van de externe flitser in de persoonlijke functies instelt op infrarood AF-hulplicht. Stel [: **AF-hulplicht**] in op [**Uitschakelen**] om het AF-hulplicht uit te schakelen (201).



- Het scherpstelbereik met het AF-hulplicht is gewoonlijk niet meer dan 3,5 meter.

De AF-methode selecteren

U kunt de AF-methode selecteren die bij de opnameomstandigheden en het onderwerp past. De camera probeert scherp te stellen op de gezichten van iedereen binnen een AF-punt of zone AF-kader. In de modus <[A+]> is [☺+volgen] automatisch ingesteld.

Zie 190 voor instructies voor het selecteren van een AF-methode.

AF-methode



: **Gezicht+volgen**

De camera detecteert en stelt scherp op gezichten van mensen. Op elk gedetecteerd gezicht verschijnt <[☺]> (een AF-punt), dat nadien gevolgd wordt.

Als geen gezicht is gedetecteerd, wordt het hele AF-gebied gebruikt voor automatische selectie-AF.

Met Servo AF kunt u de beginpositie voor Servo AF instellen (192).

Zolang het gebied AF-kader het onderwerp kan volgen tijdens het maken van opnamen, wordt het scherpstellen voortgezet.



: **Spot AF**

De camera stelt scherp op een smaller gebied dan 1-punt AF.



: **1-punt AF**

De camera stelt scherp met een enkel AF-punt <[□]>.



☐ : AF-gebied uitbreiden (☐)

Scherpstellen gebruikt een AF-punt <☐> en richt boven, onder, links en rechts <◁>. Effectief voor bewegende onderwerpen die moeilijk te volgen zijn met 1-punt AF.

Scherpstellen op uw favoriete onderwerp is eenvoudiger dan met Zone-AF. Wanneer Servo AF wordt gebruikt, stelt u eerst scherp met behulp van een AF-punt <☐>.



☐☐☐ : AF-gebied uitbreiden: omringen

Scherpstellen gebruikt een AF-punt <☐> en omringende punten <◁>, zodat u eenvoudiger kunt scherpstellen op bewegende onderwerpen dan met ☐ AF-puntuitbreiding.

De bediening van Servo AF is hetzelfde als voor ☐ AF-puntuitbreiding.



[] : Zone-AF

Gebruikt automatische selectie-AF in Zone-AF kaders om een groter gebied te dekken dan AF-puntuitbreiding, waardoor scherpstellen gemakkelijker gaat dan met AF-puntuitbreiding.

Geeft voorrang aan scherpstellen op het dichtstbijzijnde onderwerp.

Er wordt bij het scherpstellen ook voorrang gegeven aan gezichten van personen in het Zone-AF-kader.

AF-punten waarop is scherpgesteld, worden weergegeven met <☐>.

De AF-methode selecteren

U kunt de AF-methode selecteren die bij de opnameomstandigheden en het onderwerp past.











Zie 214 als u de voorkeur geeft aan handmatig scherpstellen.



1 Selecteer [: AF-methode].

2 Selecteer een item.



- In de modus <+> is [+volgen] automatisch ingesteld.
- In de modus <> kunt u alleen [**1-punt AF**] of [**Zone-AF**] instellen.
- Alleen [+volgen] en [**1-punt AF**] zijn beschikbaar wanneer 4K-movie-opname is ingesteld.
- Om de AF-methode in te stellen, kunt u het AF-methodescherm ook bereiken door op de knop <> en daarna op de knop <M-Fn> te drukken.
- De beschrijvingen op 191–194 gaan ervan uit dat [**AF-werking**] is ingesteld op [**1-beeld AF**] (186). Met [**Servo AF**] (186) ingesteld, wordt het AF-punt blauw wanneer is scherpgesteld.
- Voor informatie over de Touch Shutter (AF en sluiters door op het scherm te tikken) raadpleegt u 163.

● **☺ (gezicht)+volgen:** 

De camera detecteert en stelt scherp op gezichten van mensen. Indien een gezicht beweegt, beweegt het AF-punt <☺> mee om het gezicht te volgen.



1 Controleer het AF-punt.

- ▶ Op elk gedetecteerd gezicht verschijnt <☺> (een AF-punt).
- U kunt een gezicht kiezen met de pijltjestoetsen <◀> en <▶> wanneer <☺> verschijnt nadat u op de knop <☺> drukt.



2 Stel scherp op het onderwerp.

- Zodra u de ontspanknop half hebt ingedrukt en op het onderwerp hebt scherpgesteld, wordt het AF-punt groen en laat de camera twee pieptonen horen.
- ▶ Een oranje AF-punt geeft aan dat de camera niet kon scherpstellen op onderwerpen.



3 Maak de opname.



Op een gezicht tikken om scherp te stellen

Als u op een gezicht of onderwerp tikt om hierop scherp te stellen, verandert het AF-punt naar  en wordt er scherpgesteld op de plek waarop u hebt getikt. Zelfs als het gezicht of het onderwerp op het scherm beweegt, beweegt het AF-punt  om dit te volgen.





- Als het gezicht van het onderwerp erg onscherp is, is gezichtsdetectie niet mogelijk. Stel handmatig scherp (214) zodat het gezicht kan worden herkend en voer vervolgens automatische scherpstelling uit.
- Het is mogelijk dat een ander onderwerp dan een menselijk gezicht als gezicht wordt herkend.
- Gezichtsherkenning werkt niet wanneer het gezicht een erg klein of erg groot deel van het beeld beslaat, te helder of te donker is of gedeeltelijk is verborgen.
- AF kan onderwerpen of gezichten van personen niet detecteren aan de randen van het scherm. Bepaal de compositie opnieuw om het onderwerp te centreren of breng het onderwerp dichter naar het midden.

-  kan ook alleen een deel van het gezicht dekken.
- De grootte van het AF-punt wordt gewijzigd, afhankelijk van het onderwerp.

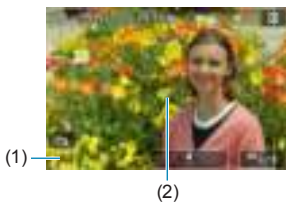
De aanvankelijke Servo AF-positie instellen

1. Stel [ **C.Fn II-7: Init. servo-AF-pt voor** ] in op een andere optie dan [**Automatisch**].
2. Een Gebied AF-kader (1) en een AF-punt (2) verschijnen.



3. Druk op de knop  en draai vervolgens aan het instelwiel  of  om het AF-punt te verplaatsen naar de positie voor scherpstellen. U kunt het AF-punt ook verplaatsen door het scherm aan te raken of door op de pijltjestoetsen  te drukken. Als u op de knop  drukt, wordt het AF-punt weer naar het midden van het scherm verplaatst.
4. Druk op **<SET>** om de huidige positie in te stellen als beginpositie voor Servo AF.

● Spot AF / 1-punt AF / AF-gebied uitbreiden (☐) / AF-gebied uitbreiden: omringen / Zone-AF

U kunt het AF-punt of het zone AF-kader handmatig instellen. Hier worden 1 punt AF-schermen als voorbeeld gebruikt.



(1)

1 Controleer het AF-punt.

- ▶ Het AF-punt (1) wordt weergegeven.
- Met AF-gebied uitbreiden (☐) of AF-gebied uitbreiden: omringen worden ook aangrenzende AF-punten weergegeven.
- Met Zone-AF wordt het Zone-AF-kader weergegeven.



2 Verplaats het AF-punt.

- Druk op de knop <☐>.
- Verplaats het AF-punt naar waar u wilt scherpstellen door het instelwiel <☐> te draaien om horizontaal te verplaatsen of door het instelwiel <☐> te draaien om verticaal te verplaatsen. (Met een paar lenzen gaat dit mogelijk niet tot aan de rand van het scherm.)
- U kunt het AF-punt ook verplaatsen door het scherm aan te raken of door op de pijltjestoetsen <☐> te drukken.
- Druk op de knop <☐> om het AF-punt of het zone-AF-kader te centreren.
- Druk op de knop <INFO> om de weergave te vergroten. Elke druk op de knop <INFO> verandert de vergrotingsverhouding.



3 Stel scherp op het onderwerp.

- Richt het AF-punt op het onderwerp en druk de ontspanknop half in.
- ▶ Als de scherpstelling is bereikt, wordt het AF-punt groen en klinkt er een pieptoon.
- ▶ Als de scherpstelling niet wordt bereikt, wordt het AF-punt oranje.

4 Maak de opname.

- De camera laat het actieve AF-punt <□> bewegen om onderwerpen te volgen voor Zone AF als Servo AF-bediening wordt gebruikt, maar onder bepaalde opnameomstandigheden (zoals wanneer het onderwerp klein is), is het misschien niet mogelijk om het onderwerp te volgen.
- Scherpstellen kan moeilijk zijn bij het gebruik van een AF-punt op de rand. Selecteer in dat geval een AF-punt dat dichterbij het midden ligt.

- Met [] C.Fn II-6: AF-punt op basis van richting kunt u aparte AF-punten instellen voor verticale en horizontale opnamen (534).

Vergrote weergave

U kunt de scherpstelling controleren door de weergave met ca. 5× of 10× te vergroten.

Vergrote weergave is niet mogelijk met [↵+volgen].

- Vergroting wordt gecentreerd rond het AF-punt voor **[Spot AF]**, **[1-punt AF]**, **[AF-gebied uitbr. (•••)]**, en **[AF-geb. uitbr.: omringen]** en is gecentreerd op het Zone-AF-kader voor **[Zone-AF]**.
- Automatische scherpstelling wordt uitgevoerd met vergrote weergave als u de ontspanknop halverwege indrukt bij de instelling **[1-punt AF]** en **[Spot AF]**. Als een andere AF-methode is ingesteld, wordt automatische scherpstelling uitgevoerd nadat de normale weergave is hersteld.
- Als u in de modus Servo AF de ontspanknop half indrukt in de vergrote weergave, zal de weergave weer normaal worden voor scherpstellen.



- Als het lastig is om in de vergrote weergave scherp te stellen, keert u terug naar de normale weergave en gebruikt u AF.
- Als u AF uitvoert in de normale weergave en de weergave vervolgens vergroot, wordt mogelijk geen nauwkeurige scherpstelling bereikt.
- De AF-snelheid is bij de normale weergave en de vergrote weergave verschillend.
- Continue AF en Servo AF voor movies zijn niet beschikbaar als de weergave vergroot is.
- In de vergrote weergave kan het vanwege cameratrillingen lastiger zijn om scherp te stellen. U wordt aangeraden een statief te gebruiken.

Opmerkingen bij AF

AF-bediening

- Zelfs als er al is scherpgesteld, wordt er nogmaals scherpgesteld wanneer u de ontspanknop half indrukt.
- Tijdens het scherpstellen kan de helderheid van het beeld veranderen.
- Afhankelijk van het onderwerp en de opnameomstandigheden kan het langer duren voordat de camera scherpstelt of kan de snelheid bij continue opnamen lager liggen.
- Als de lichtbron tijdens het opnemen verandert, kan het beeldscherm flikkeren en kan mogelijk moeilijk worden scherpgesteld. Start de camera in dat geval opnieuw en hervat het opnemen met AF onder de lichtbron die u gaat gebruiken.



- Als scherpstellen met AF niet mogelijk is, stel dan handmatig scherp (214).
- Voor onderwerpen aan de rand van het scherm die enigszins onscherp zijn, kunt u proberen om het onderwerp (of het AF-punt of het Zone-AF-kader) scherp te krijgen, waarna u de opname opnieuw instelt.
- Bij bepaalde lenzen kan het langer duren om scherp te stellen met automatische scherpstelling of wordt nauwkeurige scherpstelling mogelijk niet bereikt.

Opnameomstandigheden waarin moeilijk kan worden scherpgesteld

- Onderwerpen met weinig contrast, zoals een blauwe lucht en effen, platte oppervlakken of wanneer hoge lichten of schaduwpartijen geen detail meer hebben.
- Onderwerpen bij weinig licht.
- Strepen en andere patronen met alleen een horizontaal contrast.
- Onderwerpen met zich herhalende patronen (bijvoorbeeld vensters in een wolkenkrabber of toetsenborden).
- Dunne lijnen en contouren van het onderwerp.
- Een lichtbron waarvan de helderheid, de kleur en het patroon steeds veranderen.
- Avondopnamen of opnamen bij fel licht.
- Het beeld flinkt bij TL-licht of bij ledlampverlichting.
- Hele kleine onderwerpen.
- Onderwerpen aan de rand van het scherm.
- Reflecterende onderwerpen of onderwerpen met heel veel tegenlicht (bijvoorbeeld auto's met een zeer reflecterende carrosserie).
- Onderwerpen die zowel dichtbij als veraf door een AF-punt worden gedekt (bijvoorbeeld een dier in een kooi, enzovoort).
- Onderwerpen die binnen het AF-punt blijven bewegen en niet stil kunnen houden vanwege cameratrillingen of een onscherp onderwerp.
- Automatisch scherpstellen wanneer het onderwerp zeer onscherp is.
- Wanneer met een soft-focuslens een soft-focus effect wordt toegepast.
- Wanneer een filter voor een speciaal effect wordt gebruikt.
- Ruis (lichte puntjes, strepen enzovoort) is zichtbaar op het scherm tijdens AF.

AF-bereik

Het beschikbare scherpstelbereik varieert afhankelijk van de gebruikte lens en de aspect ratio en of u 4K-movies opneemt of functies gebruikt zoals Movie bisnijden of digitale beeldstabilisatie van movies.

Op ogen scherpstellen

Met de AF-methode ingesteld op [**☑+volgen**] kunt u kunt opnemen terwijl op de ogen van het onderwerp is scherpgesteld.



1 Selecteer [**📷: Oogdetectie-AF**].



2 Selecteer [**Ingeschakelen**].



3 Richt de camera op het onderwerp.

- ▶ Er wordt een AF-punt weergegeven rond de ogen.
- U kunt op het scherm tikken om een oog te selecteren waarop u wilt scherpstellen. Het volledige gezicht wordt geselecteerd wanneer u op andere gezichtskenmerken, zoals de neus of mond, tikt. Ogen waarop u wilt scherpstellen, worden automatisch geselecteerd.
- Afhankelijk van de instelling [**Oogdetectie-AF**] kunt u een oog of gezicht voor scherpstelling kiezen met de pijltjestoetsen <◀> en <▶> wanneer <📷> verschijnt nadat u op de knop <📷> drukt.

4 Maak de opname.

ⓘ • Mogelijk worden ogen van onderwerpen niet goed gedetecteerd. Dit hangt af van het onderwerp en de opnameomstandigheden.

📷 • Om Oogdetectie-AF uit te schakelen zonder menubewerkingen te gebruiken, drukt u een voor een op deze knoppen: <📷>, <M-Fn> en <INFO>. Druk nogmaals op de knop <INFO> om Oogdetectie-AF weer te hervatten.

Continue AF instellen

Deze functie houdt het onderwerp algemeen scherp. De camera is klaar om direct scherp te stellen als u de ontspanknop half indrukt.



1 Selecteer [: Continue AF].



2 Selecteer [Inschakelen].



- Het inschakelen van deze functie beperkt het aantal beschikbare opnamen, omdat de lens voortdurend wordt bediend en het accuvermogen snel terugloopt.

Lens elektronische MF instellen



Voor RF-, EF- of EF-S-lenzen die zijn uitgerust met elektronische handmatige scherpstelling, kunt u opgeven hoe afstemming van handmatige scherpstelling wordt gebruikt met 1-beeld AF.



1 Selecteer [: Objectief elektronische MF].



2 Selecteer een item.

● [→OFF] Uitschakelen na One-Shot

Handmatig scherpstellen nadat de AF-bediening is uitgeschakeld.

● [→ON] One-Shot→ingeschakeld

U kunt na de AF-bediening handmatig scherpstellen als u de ontspanknop half ingedrukt houdt.

● [→ ON] One-Shot→ingeschakeld (Vergroten)

Na de AF-bediening kunt u de ontspanknop half ingedrukt houden terwijl u aan de scherpstelling op de lens draait om het gebied waarop wordt scherpgesteld, te vergroten en de scherpstelling handmatig aan te passen.

● [OFF] Uitschakelen in AF-modus

Afstemmen van handmatige scherpstelling is uitgeschakeld als de scherpstelmodusknop van de lens is ingesteld op <AF>.

● Met [**One-Shot→ingesch. (vergr.)**] wordt de weergave mogelijk niet vergroot ook als de scherpstelling op het lens draait terwijl u de ontspanknop half indrukt direct na het fotograferen. In dat geval kunt u de weergave vergroten door de ontspanknop los te laten, op de <Q> weergave wachten, en de ontspanknop half in te drukken terwijl u aan de scherpstelling op de lens draait.

● Raadpleeg de gebruiksaanwijzing van de lens voor details over specificaties voor handmatige scherpstelling van uw lens.

AF-hulplicht instellen

U kunt opgeven hoe het AF-hulplicht wordt gebruikt op de camera of een Speedlite.



1 Selecteer [: AF-hulplicht].



2 Selecteer een item.

- **[ON] Ingeschakelen**

Schakelt gebruik van het AF-hulplicht in als dat nodig is.

- **[OFF] Uitschakelen**

Schakelt gebruik van het AF-hulplicht uit. Stel dit in als u liever geen AF-hulplicht van de camera en externe flitsers wilt gebruiken.

- **[LED] Alleen LED AF-hulplicht ☆**

Een LED AF-hulplicht wordt ingeschakeld door van LED's voorziene externe flitsers. Als de externe flitser niet van LED's is voorzien, wordt in plaats daarvan het AF-hulplicht van de camera gebruikt.



- Als de persoonlijke voorkeuze **[AF-hulplicht]** van de externe Speedlite is ingesteld op **[Uitschakelen]**, wordt de instelling van deze functie onderdrukt en wordt het AF-hulplicht niet gebruikt.

Scherpstelbracketing



Met scherpstelbracketing* kunt u continue opnamen maken waarbij de brandpuntafstand automatisch wijzigt na één opname. Vanaf deze opnamen kunt u één opname maken waarbij op een groot gebied is scherpgesteld met behulp van een toepassing die dieptecompositie ondersteunt, zoals Digital Photo Professional (EOS-software).

* "BKT" staat voor bracketing.



1 Selecteer [: Scherpst.bracket.].

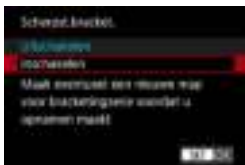

2 Geef [Scherpst.bracket.] op.
● Selecteer [Inschakelen].



3 Stel het aantal opnamen in.
● Geef het aantal beelden op dat per opname wordt vastgelegd.
● Instelbaar binnen het bereik [2]–[999].



4 Stel [Scherpstelstap] in.

- Geef op hoeveel de scherpstelling verplaatst moet worden. Deze hoeveelheid wordt automatisch aangepast volgens de diafragma waarde op het moment van de opnamen. Omdat bij grotere diafragma waarden de scherpstelverschuiving verhoogt, dekt de scherpstelbracketing in dit geval een groter bereik onder de instellingen **[Scherpstelstap]** en **[Aantal opnamen]**.
- Druk wanneer u klaar bent met instellen op de knop <MENU>.
- Als u uw opnamen in een nieuwe map wilt opslaan, tikt u op **[M:]** en selecteert u **[OK]**.

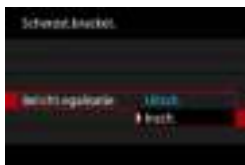

5 Stel [Belicht.egaliserie] in.

- U kunt wijzigingen in de beeldhelderheid tijdens scherpstelbracketing onderdrukken door **[Belicht.egaliserie]** in te stellen op **[Insch.]**, om te compenseren voor wijzigingen in de werkelijke diafragma waarde (werkelijk f-getal) op elke scherpstelpositie.

6 Maak de opname.

- Stel scherp op het dichtstbijzijnde uiteinde van het scherpstelbereik van uw voorkeur en druk de ontspanknop helemaal in.
- Zodra het maken van de opnamen begint, laat u de ontspanknop los.
- De camera maakt continue opnamen waarbij de scherpstelpositie richting oneindig wordt verplaatst.
- Het maken van de opnamen stopt na het door u opgegeven aantal beelden of op het verste uiteinde van het scherpstelbereik.

- Scherpstelbracketing is bedoeld voor foto-opnamen op een statief.
- Opnamen met een grotere beeldhoek worden aanbevolen. Na de dieptecompositie kunt u het beeld indien nodig bijsnijden.
- U kunt de volgende lenzen gebruiken (vanaf oktober 2018).
 - RF35mm F1.8 MACRO IS STM
 - RF50mm F1.2 L USM
 - RF28-70mm F2 L USM
 - RF24-105mm F4 L IS USM
 - EF16-35mm f/4L IS USM
 - EF24-70mm f/4L IS USM
 - EF100mm f/2.8L MACRO IS USM
 - EF180mm f/3.5L MACRO USM
 - EF-S35mm f/2.8 MACRO IS STM
 - EF-S60mm f/2.8 MACRO USM
- Stel **[Belicht.egaliserie]** in op **[Uitschakelen]** met de volgende lenzen, omdat deze wijzigingen in de beeldhelderheid kunnen veroorzaken.
 - EF100mm f/2.8L MACRO IS USM
 - EF180mm f/3.5L MACRO USM
 - EF-S60mm f/2.8 MACRO USM
- Geschikte instellingen van **[Scherpstelstap]** kunnen verschillen afhankelijk van het onderwerp. Een ongeschikte instelling voor **[Scherpstelstap]** kan ongelijkmatigheden in samengestelde beelden veroorzaken of het maken van opnamen kan langer duren omdat er meer opnamen worden gemaakt. Maak enkele testopnamen om te bepalen welke instelling voor **[Scherpstelstap]** geschikt is.
- Het combineren van opnamen kan enige tijd in beslag nemen wanneer de instelling voor **[Aantal opnamen]** hoog is.
- Flitsopname is niet mogelijk.
- Het maken van opnamen bij knipperend licht kan oneven beelden veroorzaken. U kunt betere resultaten verkrijgen door in dit geval de sluitertijd te verlagen.
- Scherpstelbracketing is niet beschikbaar als de scherpstelmodusknop van de lens is ingesteld op **<MF>**.
- Het annuleren van opnamen die worden gemaakt, kan belichtingsproblemen in de laatste opname veroorzaken. Vermijd het gebruik van de laatste opname wanneer u de opnamen combineert in Digital Photo Professional.



- Het gebruik van een statief, afstandsbediening (apart verkrijgbaar, 📖219) of een draadloze afstandsbediening (apart verkrijgbaar, 📖217) wordt aanbevolen.
- Voor de beste resultaten stelt u de diafragma waarde in op een bereik van f/5.6–11 voordat u opnamen maakt.
- Details zoals de sluitertijd, de diafragma waarde en de ISO-snelheid worden bepaald door voorwaarden voor de eerste opname.
- Als [**📷**: **Beeldstijl**] is ingesteld op [**Automatisch**], wordt [**Standaard**] toegepast voor het maken van de opnamen.
- Om het maken van opnamen te annuleren, drukt u ontspanknop nogmaals helemaal in.
- [**Scherpst.bracket.**] schakelt over naar [**Uitschakelen**] als u de aan-uitschakelaar op <OFF> zet.

De transportmodus selecteren

De camera heeft transportmodi voor enkele opnamen en continue opnamen. U kunt de transportmodus selecteren die bij de scène of het onderwerp past.

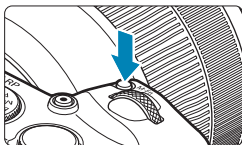

1 Druk op de knop <M-Fn> (⚙️).

- Druk op de knop <M-Fn> als een beeld op het scherm wordt weergegeven.



2 Selecteer de optie transportmodus.

- Draai aan het instelwiel <⚙️> om het item transportmodus te selecteren.



3 Selecteer de transportmodus.

- Draai aan het instelwiel <⚙️> om een keuze te maken.

• [□] Enkelbeeld

Wanneer u de ontspanknop helemaal indrukt, wordt slechts één opname gemaakt.

• [□H] Continue opname met hoge snelheid

Als u de ontspanknop geheel indrukt, kunt u continu opnemen met een snelheid van **max. circa 5,0 opnamen/sec.** terwijl u de knop ingedrukt houdt.

De maximale snelheid bij continue opnamen neemt mogelijk af onder de volgende omstandigheden:

• Indien ingesteld om flikkeren te verminderen:

Bij continue opname is de snelheid **max. circa 4,0 opnamen/sec.**

- **Met Servo AF opnemen:**

Als **[AF-werking]** is ingesteld op **[Servo AF]**, krijgt de continue opnamesnelheid van **max. circa 4,0 opnamen/sec.** prioriteit.

- **Opnamen maken met de flitser:**

Met Speedlites uit de EL- of EX-serie is de snelheid bij continue opname **max. circa 2,3 opnamen/sec.**

- **[] Continue opname met lage snelheid**

Als u de ontspanknop geheel indrukt, kunt u continu opnemen met een snelheid van **max. ca. 2,6 opnamen per seconde** terwijl u de knop ingedrukt houdt.

Als **[AF-werking]** is ingesteld op **[Servo AF]**, krijgt de continue opnamesnelheid bij het volgen van het onderwerp van **max. circa 2,6 opnamen/sec.** prioriteit.

- **[] Zelfontspanner: 10 sec./afstandsbediening**

- **[] Zelfontspanner: 2 sec./afstandsbediening**

- **[] Zelfontspanner: Continu opname**

Zie  209 voor het maken van opnamen met de zelfontspanner.

Zie  217 voor het maken van opnamen met de afstandsbediening.



- Tijdens **<H>** continue opname met hoge snelheid verschilt de maximale snelheid bij continue opname afhankelijk van de opnameomstandigheden. Zie de volgende pagina voor meer informatie.

- Ca. 5,0 opnamen/sec. is de maximale snelheid voor continue opname met hoge snelheid (📖206) onder deze omstandigheden: opnemen met een volledig geladen accu in de modus 1-beeld AF bij 1/500 sec. of kortere sluitertijd en maximaal diafragma (afhankelijk van de lens), Image Stabilizer (IS) (Beeldstabilisatie) uit (afhankelijk van de lens) bij kamertemperatuur (23 °C) met knipperreductie en Digitale lensoptimalisatie uitgeschakeld.
- De continue opnamesnelheid voor continue opname met hoge snelheid kan lager zijn, afhankelijk van omstandigheden zoals: accuniveau, temperatuur, flikkerbeperking, sluitertijd, diafragma, onderwerpomstandigheden, helderheid, AF-bediening, type lens, gebruik van flitser en opname-instellingen.
- Met Servo AF kan de maximale snelheid bij continue opname lager worden afhankelijk van de onderwerpomstandigheden en de gebruikte lens.
- Als [: Antiknipperopname] is ingesteld op [Inschakelen] (📖179), is bij knipperend licht de maximumsnelheid voor continue opnamen lager. Ook kan het interval bij continue opnamen onregelmatig worden en kan de ontspanvertraging langer worden.
- Zelfs met continue opname met lage snelheid kan de continue opnamesnelheid lager worden afhankelijk van de opnameomstandigheden.
- Als het interne geheugen tijdens continue opname vol raakt, kan de snelheid bij continue opname aanzienlijk afnemen omdat tijdelijk geen opnamen meer kunnen worden gemaakt (📖118).

De zelfontspanner gebruiken

Gebruik de zelfontspanner wanneer u zelf op de foto wilt, zoals bij een herdenkingsfoto.

1 Druk op de knop <M-Fn> (☼6).

- Druk op de knop <M-Fn> als een beeld op het scherm wordt weergegeven.



2 Selecteer de optie transportmodus.

- Draai aan het instelwiel <☼7> om het item transportmodus te selecteren.



3 Selecteer de zelfontspanner.

- Draai aan het instelwiel <☼8> om de zelfontspanner te selecteren.
 - ☼10 (☼☼): Opname na 10 sec.
 - ☼2 (☼☼2): Opname na 2 sec.
 - ☼C: Continue opnamen na 10 sec. voor het opgegeven aantal opnamen*
- * Om het aantal opnamen (2–10) dat continu wordt gemaakt, in te stellen, selecteert u het item **[Transportmodus]** op het scherm Snel instellen, drukt u op de knop <INFO> en vervolgens draait u aan het instelwiel <☼9>.
- De pictogrammen Q en ☼☼2 worden weergegeven als de camera wordt gekoppeld met een draadloze afstandsbediening (apart verkrijgbaar, 217).

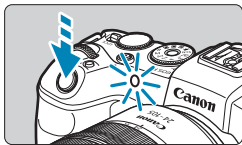

4 Maak de opname.

- Stel scherp op het onderwerp en druk vervolgens de ontspanknop helemaal in.
- ▶ Om de bediening te controleren, kijkt u naar het zelfontspannerlampje, luistert u naar pieptonen of kijkt u naar de aftelling in seconden op het scherm.
- ▶ Het knipperen van het zelfontspannerlampje neemt toe en de camera laat snelle pieptonen horen ca. 2 seconden voordat de opname wordt gemaakt.

- Met <S/C> wordt het opname-interval langer onder bepaalde opnameomstandigheden, afhankelijk van de beeldkwaliteit, het gebruik van een externe flitser en andere factoren.

- Met <S/2> kunt u opnemen zonder de camera aan te raken als deze op een statief staat. Dit voorkomt bewegingsonscherpte wanneer u een stilleven vastlegt of opnamen maakt met een lange belichtingstijd.
- Het wordt aanbevolen om na het maken van opnamen met de zelfontspanner de opname weer te geven (296) om de scherpstelling en belichting te controleren.
- Als u met de zelfontspanner een foto van uzelf wilt maken, vergrendelt u de scherpstelling (71) op een object dat zich tijdens de opname op ongeveer dezelfde afstand als uzelf bevindt.
- Om de zelfontspanner uit te schakelen nadat het aftellen is begonnen, tikt u op het scherm of drukt u op <SET>.
- Tijd voor Auto uitschakelen kan worden verlengd als de camera is ingesteld op opnamen maken op afstand.

De meetmethode selecteren



U kunt een van vier methoden selecteren om de helderheid van het onderwerp te meten. In de basismodi wordt meervlaksmeting automatisch ingesteld.

1 Druk op de knop <[Q]> (☉10).

- Druk tijdens de opnameweergave op de knop <[Q]>.

2 Selecteer de meetmethode.

- Gebruik de pijltjestoetsen <▲> <▼> om het weergegeven item te selecteren.
- Gebruik de pijltjestoetsen <◀> en <▶> om de meetmethode te selecteren.



[☉]: Meervlaksmeting

[☒]: Deelmeting

[●]: Spotmeting

[□]: Centrum gewicht gemiddeld

• [☉] Meervlaksmeting

Een algemene meetmethode die zelfs geschikt is voor onderwerpen met tegenlicht. De camera past de belichting automatisch aan het onderwerp aan.

• [☒] Deelmeting

Effectief wanneer het licht om het onderwerp veel helderder is, bijvoorbeeld bij tegenlicht. Beslaat ongeveer 5,5% van het midden van het scherm. Het deelmetinggebied wordt op het scherm aangeduid.

• [●] Spotmeting

Effectief bij het meten van een specifiek gedeelte van het onderwerp of een scène. Dekt ca. 2,7% van het gebied in het midden van het scherm. Het spotmetinggebied wordt op het scherm aangeduid.

• [□] Centrum gewicht gemiddeld

De meting over het scherm wordt gemiddeld, waarbij het midden van het scherm zwaarder weegt.



- De camera zal de belichting standaard als volgt instellen.
Bij (Meervlaksmeting), houdt u de ontspanknop half ingedrukt om de belichtingsinstelling te vergrendelen (AE-vergrendeling) na scherpstelling met 1-beeld AF. Bij de lichtmeetmodi (Deelmeting), (Spotmeting) en (Centrum gewicht gemiddeld) wordt de belichting vastgesteld op het moment dat de opname wordt gemaakt. (De belichting wordt niet vastgezet als u de ontspanknop half indrukt.)
- Met **C.Fn I-7: Mtmth., AE vrgr. na schrpst.** kunt u instellen of u de belichting al dan niet wilt vergrendelen (AE-vergrendeling) als de scherpstelling is verkregen met 1-beeld AF (529).

De opnamebelichting vergrendelen (AE-vergrendeling)

U kunt de belichting vergrendelen als u de opname afzonderlijk wilt scherpstellen en meten of een aantal opnamen wilt maken met dezelfde belichtingsinstelling. Druk op de knop <✳> om de belichting te vergrendelen, maak een nieuwe compositie en maak de opname. Dit heet AE-vergrendeling. AE-vergrendeling is geschikt voor het opnemen van bijvoorbeeld onderwerpen met tegenlicht.

1 Stel scherp op het onderwerp.

- Druk de ontspanknop half in.
- ▶ De belichtingsinstelling wordt weergegeven.

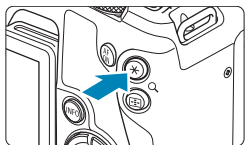

2 Druk op de knop <✳> (☞8).

- ▶ Een pictogram <✳> wordt in de linker benedenhoek van het scherm weergegeven om aan te geven dat de belichting is vergrendeld (AE-vergrendeling).
- Telkens wanneer u op de knop <✳> drukt, wordt de huidige belichtingsinstelling vergrendeld.



3 Bepaal de compositie opnieuw en maak de opname.

- Als u nog meer opnamen wilt maken terwijl u de AE-vergrendeling behoudt, houdt u de knop <✳> ingedrukt en drukt u op de ontspanknop om nog een opname te maken.

Effecten van AE-vergrendeling

Meetmethode	AF-puntselectiemethode	
	Automatische selectie	Handmatige selectie
	Belichting gecentreerd op het scherpgestelde AF-punt is vergrendeld.	Belichting gecentreerd op het geselecteerde AF-punt is vergrendeld.
	Belichting op het midden van het scherm is vergrendeld.	

* In de modus [☞] met de scherpstelmodusknop ingesteld op <MF> is de belichting op het midden van het scherm vergrendeld.

Handmatige scherpstelling

Als scherpstellen niet mogelijk is met automatische scherpstelling, kunt u het beeld vergroten en handmatig scherpstellen.

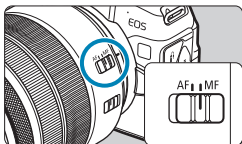

1 Stel de scherpstelmodusknop op de lens in op <MF>.

- Draai aan de scherpstelling van de lens om ruw scherp te stellen.



2 Bepaal een gebied om te vergroten.

- Druk op de knop <INFO> om de vergrote weergave te activeren en verplaats deze vervolgens naar het gebied waarop u wilt scherpstellen met behulp van het instelwiel <☀> of <☾> of de pijltjestoetsen <⬅>.
- Druk op de knop <🗑> om het vergrote gebied te centreren.

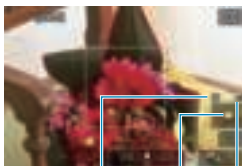

(1) (2) (3)

3 Vergroot het beeld.

- Elke druk op de knop <INFO> verandert de vergrotingsverhouding als volgt.

→ 1x → 5x → 10x →

- (1) AE-vergrendeling
- (2) Positie van vergroot gebied
- (3) Vergroting (circa)

4 Stel handmatig scherp.

- Draai terwijl u naar het vergrote beeld kijkt aan de scherpstelring op de lens om scherp te stellen.
- Nadat u hebt scherpgesteld, drukt u op de knop <INFO> of <SET> om naar de normale weergave terug te keren.

5 Maak de opname.



- Zelfs met handmatige scherpstelling kunt u de Touch Shutter gebruiken om een opname te maken.

MF-peaking (benadrukken van de contouren) instellen

Randen van onderwerpen waarop is scherpgesteld kunnen in kleur worden weergegeven om het scherpstellen te vereenvoudigen. U kunt de omtrekkleuren instellen en de gevoeligheid (niveau) van de randdetectie aanpassen (behalve in de modus <A+>).

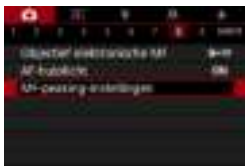

1 Selecteer [**MF-peaking-instellingen**].



2 Selecteer [**Peaking**].

- Selecteer [**Aan**].



3 Stel het niveau en de kleur in.

- Stel dit naar wens in.

- **!** Piekweergave wordt niet getoond tijdens vergrote weergave.
- MF-peaking kan moeilijk zichtbaar zijn bij hoge ISO-snelheden, met name als ISO vergroten is ingesteld. Verlaag zo nodig de ISO-snelheid of stel [**Peaking**] in op [**Uit**].

- De peakingweergave op het scherm wordt niet in de beelden vastgelegd.

Opnamen maken met de afstandsbediening

Met de draadloze afstandsbediening BR-E1 (afzonderlijk verkrijgbaar) compatibel met Bluetooth® lage energie-technologie kunt u opnamen met de afstandsbediening maken.

Koppelen

Om de BR-E1 te gebruiken, moet u eerst de camera en de afstandsbediening koppelen (verbinden en registeren). Zie  399 voor instructies over koppelen.

Ga als volgt te werk nadat de apparaten zijn gekoppeld.

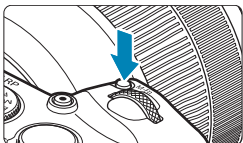

1 Druk op de knop <M-Fn> ()

- Druk op de knop <M-Fn> als een beeld op het scherm wordt weergegeven.





2 Selecteer de optie transportmodus.

- Draai aan het instelwiel  om het item transportmodus te selecteren.



3 Selecteer de zelfontspanner/afstandsbediening.

- Draai aan het instelwiel  om  of  te selecteren.

4 Maak de opname.

- Door op de afstandsbediening op de knop <AF> te drukken, kunt u ook automatisch scherpstellen.
- Druk op de afstandsbediening op de ontspanknop om de opname te maken.
- **Raadpleeg de instructiehandleiding van de BR-E1 voor gedetailleerde instructies voor opnamen.**



- U kunt geen infrarode afstandsbediening gebruiken zoals de afstandsbediening RC-6.



- Als scherpstellen met AF niet mogelijk is, stel dan handmatig scherp voordat u opneemt (214).
- Tijd voor Auto uitschakelen kan worden verlengd als de camera is ingesteld op opnamen maken op afstand.
- De afstandsbediening kan ook worden gebruikt voor het opnemen van movies (285).

Een afstandsbediening gebruiken



U kunt opnamen maken door de afstandsbediening RS-60E3 (afzonderlijk verkrijgbaar) aan te sluiten. Raadpleeg de instructiehandleiding van de afstandsbediening voor bedieningsinstructies.

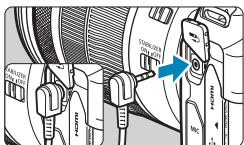

- 1** Open het aansluitingenklepje.
- 2** Sluit de stekker aan op de aansluiting voor de afstandsbediening.

Opnamen maken met de flitser

EL/EX-serie Speedlites voor EOS-camera's



Met een Speedlite uit de EL/EX-serie (afzonderlijk verkrijgbaar) is flitsfotografie eenvoudig.

Raadpleeg de instructiehandleiding van de Speedlite uit de EL/EX-serie voor gedetailleerde instructies. Deze camera is een camera van het type A en daarom geschikt voor alle functies van Speedlites uit de EL/EX-serie.

Zie  222 voor informatie over het instellen van de persoonlijke voorkeuzen voor de flitser via het menu scherm van de camera.

● Flitsbelichtingscompensatie



U kunt de flitsuitvoer aanpassen (flitsbelichtingscompensatie).

Druk terwijl een beeld op het scherm wordt weergegeven op de knop <M-Fn>, draai aan het instelwiel < > om de optie flitsbelichtingscompensatie te selecteren, en draai vervolgens aan het instelwiel < > om de flitsbelichtingscompensatie in te stellen. U kunt de flitsbelichtingscompensatie instellen op maximaal ± 3 stops met tussenstappen van 1/3 stop.



● FE-vergrendeling

Hiermee kunt u zorgen voor een juiste flitsbelichting voor een specifiek gedeelte van het onderwerp. Richt het midden van de zoeker op het onderwerp, druk op de knop < > op de camera, bepaal de compositie en maak de foto.



- Zelfs als u negatiever flitsbelichtingscompensatie instelt (om beelden donkerder te houden) kunt u nog steeds heldere beelden vastleggen behalve als [ : Auto Lighting Optimizer /  : Auto optimalisatie helderheid] ( 136) is ingesteld op [Uitschakelen].



- U kunt de flitsbelichtingscompensatie aanpassen met Quick Control ( 65) of met [Flits functie instellingen] onder [ : Externe Speedlite besturing] ( 225).
- De camera kan bepaalde Speedlites automatisch inschakelen als de camera wordt ingeschakeld. Raadpleeg de instructiehandleiding van Speedlite die deze functie ondersteunt voor details.

Canon Speedlites die niet tot de EL/EX-serie behoren

- **Wanneer Speedlites uit de EZ-/E-/EG-/ML-/TL-serie worden ingesteld op de automatische A-TTL- of TTL-flitsmodus, werkt de flitser alleen op volledig vermogen.**

Stel de opnamemodus van de camera in op <M> handmatige belichting of <Av> AE met diafragmavoorkeuze en pas de diafragma-instelling aan voordat u de opname maakt.

- Als u een Speedlite gebruikt die over een modus voor handmatig flitsen beschikt, maakt u de opname in de modus voor handmatig flitsen.

Niet-Canon-flitsers

- **Synchronisatiesnelheid**

De camera kan synchroniseren met compacte niet-Canon-flitsers bij maximaal 1/180 sec. Met grote studioflitsers is de flitsduur langer dan die van een compacte flitser en afhankelijk van het model. Controleer vóór het maken van opnamen of flitssynchronisatie correct is uitgevoerd bij ca. 1/60–1/30 sec.



- De camera werkt mogelijk niet goed als deze wordt gebruikt in combinatie met een flitser of flitsaccessoire van een ander merk.
- Plaats geen hogespanningsflitser op de flitschoen van de camera. Deze werkt dan mogelijk niet.

De flitsfunctie instellen



Bij gebruik van een Speedlite uit de EL/EX-serie die compatibel is met de flitsfunctie-instellingen, kunt u het menu van de camera gebruiken om de functies van de Speedlite en Persoonlijke voorkeuzen in te stellen.

Bevestig de Speedlite op de camera en schakel de Speedlite in voordat u de flitsfuncties instelt.

Zie de instructiehandleiding van de Speedlite voor meer informatie over functies van de Speedlite.

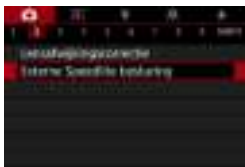

1 Selecteer [: Externe Speedlite besturing].



2 Selecteer een item.

Flitsen

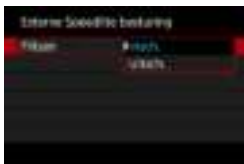

Om flitsfotografie mogelijk te maken, stelt u dit in op **[Insch.]**. Om flitsen uit te schakelen of alleen het AF-hulplicht in te schakelen, stelt u dit in op **[Uitsch.]**.

Als daarentegen een Speedlite is aangesloten die automatisch flitsen ondersteunt, wordt het automatisch flitsen uitgevoerd volgens de opnameomstandigheden.

Zie de instructiehandleiding van Speedlites die automatisch flitsen ondersteunen voor gedetailleerde instructies.

E-TTL II-flitslichtmeting



Stel dit in op **[Evaluatief]** voor normale flitsbelichtingen. Als **[Gemiddeld]** is ingesteld, wordt het gemiddelde van de gehele gemeten scène berekend.

Langzame synchronisatie



U kunt de flitsynchronisatiesnelheid voor flitsfotografie instellen in de modus AE met diafragmavoorkeuze **<Av>** of de modus AE-programma **<P>**.

- **[^{1/180}/₋₃₀ A] 1/180-30 sec. auto**

De flitsynchronisatiesnelheid wordt automatisch ingesteld in een bereik van 1/180 tot 30 seconden, afhankelijk van de lichtomstandigheden. Fotograferen met langzame synchronisatie wordt onder bepaalde opnameomstandigheden gebruikt, bij weinig licht, en de sluitertijd wordt automatisch verlengd.

- **[^{1/180}/_{-1/60} A] 1/180-1/60 sec. auto**

Voorkomt dat er automatisch een lange sluitertijd wordt ingesteld bij weinig licht. Dit is geschikt voor het voorkomen van onscherpe opnamen en cameratrilling. De achtergrond kan er echter donker uitzien, terwijl het onderwerp goed door de flitser wordt belicht.

- **[1/180] 1/180 sec. (vast)**

De flitsynchronisatiesnelheid staat vast op 1/180 sec. Dit is doeltreffender tegen onscherpe opnamen en cameratrilling dan met de instelling **[1/180-1/60 sec. auto]**. Maar bij weinig licht wordt de achtergrond van het onderwerp donkerder dan bij **[1/180-1/60 sec. auto]**.

- Standaard is dit ingesteld op **[1/180-1/60 sec. auto]**. Om fotograferen met langzame synchronisatie te gebruiken in de modus **<Av>** of **<P>**, stelt u deze in op **[1/180-30 sec. auto]**.
- Hoge snelheid-synchronisatie is niet beschikbaar in de modi **<Av>** en **<P>** indien ingesteld op **[1/180 sec. (vast)]**.

Veiligheids FE

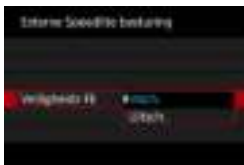

Om overbelichting door de flitser te voorkomen overdag of op korte afstanden, kan de camera de ISO-snelheid automatisch verlagen en met standaard onderwerpbelichting fotograferen als hij is ingesteld op ISO auto.

Flitsfunctie-instellingen

De weergegeven informatie, de positie van de weergave, en de beschikbare opties variëren afhankelijk van het model Speedlite, de persoonlijke voorkeuze-instellingen, de flitsmodus en andere factoren. Zie de instructiehandleiding van de Speedlite voor meer informatie over functies van de Speedlite.

Weergavevoorbeeld



- | | |
|---|---------------------------------|
| (1) Flitsmodus | (4) Sluitersynchronisatie |
| (2) Draadloze functies/Regeling flitsverhouding | (5) Flitsbelichtingscompensatie |
| (3) In-/uitzoomen flitser (flitsdekking) | (6) Flitsbelichtingsbracketing |



- Functies zijn beperkt bij het gebruik van Speedlite uit de EX-serie die niet compatibel zijn met flitsfunctie-instellingen.

● Flitsmodus

U kunt de flitsmodus selecteren die geschikt is voor flitsfotografie.



[E-TTL II-flitsmeting] is de standaardmodus voor flitsfotografie met de automatische flitser met Speedlites uit de EL/EX-serie.

Met **[Manual flash]** stelt u het **[Flitssterkteniveau]** van uw Speedlite zelf in.

[CSP] (continuous shooting priority mode) vermindert automatisch de flitsuitvoer met een stop en verhoogt de ISO-snelheid met een stop. Dit is handig bij continue opname en helpt bij het besparen van het vermogen van de flitsaccu.

Raadpleeg voor informatie over andere flitsmodi de instructiehandleiding van een Speedlite die met de betreffende flitsmodus compatibel is.

- Pas de belichtingscompensatie (📖128) toe als dat nodig is bij overbelichting door flitsfotografie met **[CSP]** in de modi **[Fv]**, **[Tv]** en **[M]**.

- Met **[CSP]** wordt de ISO-snelheid automatisch ingesteld op **[Automatisch]**. **[Veiligheids FE]** wordt eveneens automatisch ingesteld op **[Inschakelen]**. Controleer na annuleren van **[CSP]** de instellingen ISO-snelheid en **[Veiligheids FE]**.

● Draadloze functies/Regeling flitsverhouding



Wireless flitsfotografie (meerdere keren) is mogelijk via radio- of optische transmissie. Raadpleeg voor meer informatie over wireless flitsen de instructiehandleiding van een Speedlite die compatibel is met wireless flitsfotografie.



Met een macroflitser (MR-14EX II, enzovoort) die compatibel is met flitsfunctie-instellingen, kunt u de flitsratio instellen tussen flitslampen of flitskoppen A en B, of wireless flitsen met aanvullende ontvangereenheden gebruiken. Raadpleeg de instructiehandleiding van de macroflitser voor meer informatie over de regeling van de flitsratio.

● In-/uitzoomen flitser (flitsdekking)



Omdat Speedlites een flitskop hebben die kan zoomen, kunt u de flitsdekking instellen. Gewoonlijk stelt u dit in op **[AUTO]**, zodat de camera automatisch de flitsdekking instelt overeenkomstig de brandpuntsafstand van de lens.

● Sluitersynchronisatie



Gewoonlijk stelt u deze optie in op **[Synchronisatie 1e gordijn]** zodat direct na de belichting wordt geflitst.

Als **[Synchronisatie 2e gordijn]** is ingesteld, wordt geflitst vlak voordat de sluiters dichtgaat. Als dit wordt gecombineerd met een lange sluitertijd, kunt u een lichtspoor maken. Denk hierbij bijvoorbeeld aan de koplampen van een auto's avonds. Als 2e-gordijnsynchronisatie is ingesteld samen met **[E-TTL II-flitsmeting]**, wordt twee keer geflitst: één keer wanneer u de ontspanknop helemaal indrukt en opnieuw direct voor het einde van de belichting.

Als **[Hogesnelheidssynchronisatie]** is ingesteld, kan de flitser met alle sluitertijden worden gebruikt. Dit is handig als u opnamen wilt maken met achtergrondvervaging (open diafragma) op locaties zoals buiten bij daglicht.

- **!** Stel bij het gebruik van 2e-gordijnsynchronisatie de sluitertijd in op 1/80 seconde of langzamer. Als de sluitertijd 1/90 seconde of korter is, zal automatisch 1e-gordijnsynchronisatie worden gebruikt, zelfs wanneer **[Synchronisatie 2e gordijn]** is ingesteld.

● Flitsbelichtingscompensatie



U kunt de flitsbelichtingscompensatie instellen op maximaal ± 3 stops met tussenstappen van $1/3$ stop. Raadpleeg de instructiehandleiding van de Speedlite voor meer informatie.



- Als flitsbelichtingscompensatie op de Speedlite is ingesteld, kunt u de flitsbelichtingscompensatie niet op de camera instellen. Als de flitsbelichtingscorrectie met zowel de camera als de Speedlite is ingesteld, heeft de instelling van de Speedlite voorrang op die van de camera.

● Flitsbelichtingsbracketing

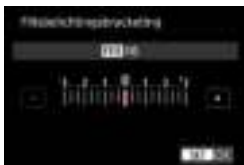

Er worden drie opnamen gemaakt terwijl de flitssterkte automatisch wordt aangepast. Raadpleeg de instructiehandleiding van een Speedlite die is uitgerust met flitsbelichtingsbracketing voor details.

Persoonlijke voorkeuze-instellingen voor flitser

Raadpleeg de instructiehandleiding van de Speedlite voor meer informatie over de persoonlijke voorkeuze-instellingen van de Speedlite (afzonderlijk verkrijgbaar).



1 Selecteer **[Flitser C.Fn instellingen]**.



2 Stel de gewenste functies in.

- Selecteer het nummer.
- Selecteer een item.

- !**
- Als op een Speedlite uit de serie EL/EX de persoonlijke voorkeuze **[Flits meetmethode]** is ingesteld op **[TTL]** (automatische flits), werkt de Speedlite altijd op vol vermogen.
 - De persoonlijke voorkeuzen van de Speedlite kunnen niet worden ingesteld of worden geannuleerd via het scherm **[📷: Externe Speedlite besturing]** op de camera. Stel deze direct in op de Speedlite.

Flitsfunctie-instellingen wissen/Persoonlijke voorkeuze voor flitser



1 Selecteer **[Wis instellingen]**.

2 Selecteer de instellingen die u wilt wissen.

- Selecteer **[Wis flitserinstellingen]** of **[Wis alle Speedlite C.Fn's]**.
- Selecteer **[OK]** in het bevestigingsdialoogvenster. Vervolgens worden alle flitsinstellingen of persoonlijke voorkeursinstellingen gewist.

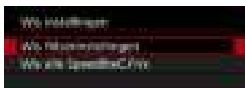



Algemene opmerkingen bij het maken van foto's

Informatiedisplay

Zie  591 voor informatie over de pictogrammen die voor foto-opnamen worden weergegeven.



- Als <Exp.SIM> wit wordt weergegeven, betekent dit dat het beeld wordt weergegeven met een helderheidsniveau dat vrijwel gelijk is aan dat van het feitelijke beeld dat u wilt vastleggen.
- Als <Exp.SIM> knippert, betekent dit dat het beeld vanwege te donkere of te heldere lichtomstandigheden met een andere helderheid wordt weergegeven dan het daadwerkelijke opnameresultaat. De daadwerkelijke opname wordt echter met de ingestelde belichting gemaakt. De ruis kan in het Live View-beeld zichtbaarder zijn dan in de daadwerkelijke opname.
- Belichtingssimulatie is bij bepaalde opname-instellingen niet mogelijk. Het pictogram <Exp.SIM> en het histogram worden grijs weergegeven. De opname wordt op het scherm weergegeven met de standaard helderheid. Mogelijk wordt het histogram bij weinig of juist heel fel licht niet goed weergegeven.
- Het histogram kan worden weergegeven als [ **Bel.simulatie**] is ingesteld op [**Inschakelen**] ( 139).



- Richt de camera niet op een intense lichtbron, zoals de zon of een intense kunstmatige lichtbron. Hierdoor kan schade ontstaan aan de beeldsensor of de interne onderdelen van de camera.
- Onscherpe beeldgebieden kunnen onvolledig zijn bij opnamen bij het maximale diafragma bij korte sluitertijden. Als de weergave van onscherpe gebieden u niet bevalt, kunt u betere resultaten krijgen door als volgt op te nemen:
 - De sluitertijd verlengen
 - De diafragmawaarde vergroten

Beeldkwaliteit

- Wanneer u opnamen maakt bij hoge ISO-snelheden, kan er ruis (zoals lichte puntjes en strepen) op de opname zichtbaar zijn.
- Opnamen bij hoge temperaturen kunnen ruis en afwijkende kleuren in de opname tot gevolg hebben.
- Regelmatige opnamen gedurende een langere periode kunnen de interne temperatuur van de camera doen toenemen en de beeldkwaliteit beïnvloeden. Schakel de camera altijd uit als u geen opnamen maakt.
- Als u opnamen maakt met een lange belichtingstijd terwijl de interne temperatuur van de camera hoog is, kan de beeldkwaliteit afnemen. Stop met het maken van opnamen en wacht een paar minuten voordat u verdergaat.

Witte en rode waarschuwpictogrammen voor interne temperatuur

- Als de interne temperatuur van de camera oploopt vanwege langdurig opnamen of een hoge omgevingstemperatuur, verschijnt een wit of rood pictogram.
- Het witte pictogram geeft aan dat de beeldkwaliteit van foto's zal verslechteren. Stop met het maken van opnamen en laat de camera afkoelen.
- Het rode pictogram geeft aan dat het opnemen binnenkort automatisch wordt beëindigd. Opnamen is pas weer mogelijk nadat de camera intern is afgekoeld, dus stop tijdelijk met opnemen of schakel de camera uit en laat deze een tijdje afkoelen.
- Gedurende langere periode opnamen in warme omgevingen maakt dat het witte of rode pictogram eerder verschijnt. Schakel de camera altijd uit als u geen opnamen maakt.
- Als de interne temperatuur van de camera hoog is, kan de kwaliteit van opnamen met een hoge ISO-snelheid of lange belichting achteruitgaan, zelfs al voordat het witte pictogram wordt weergegeven.

Opnameresultaten

- Als u de foto in de vergrote weergave maakt, is het mogelijk dat de belichting niet naar wens is. Keer naar de normale weergave terug voordat u een foto maakt.
- De opname wordt gemaakt met het opnamegebied van de normale weergave, ook als u de opname maakt in de vergrote weergave.



Opmaken en weergave

- Bij weinig of juist heel fel licht wordt in het weergegeven beeld mogelijk niet de helderheid van de daadwerkelijke opname weergegeven.
- Bij weinig licht kan ruis merkbaar zijn bij beeldweergave ook bij lage ISO-snelheden, maar de opname bevat minder ruis omdat de beeldkwaliteit verschilt tussen weergegeven en opgenomen beelden.
- Het scherm of de belichtingswaarde kan flikkeren als de lichtbron (verlichting) verandert. Stop in dat geval tijdelijk met opnemen en ga door met de gewenste lichtbron.
- De juiste weergave van de helderheid kan tijdelijk ontbreken als de camera in een andere richting wordt gericht. Wacht met het maken van opnamen totdat het helderheidsniveau is gestabiliseerd.
- Als zich een zeer felle lichtbron in beeld bevindt, kan het heldere gedeelte op het scherm zwart lijken. Op het vastgelegde beeld zelf wordt het heldere gedeelte wél goed weergegeven.
- Wanneer u bij weinig licht [**☿**: **Displayheldrh.**] op een heldere instelling zet, kan (kleur) ruis in het beeld optreden. De ruis of onregelmatige kleuren wordt echter niet in op het vastgelegde beeld opgeslagen.
- Wanneer u het beeld vergroot, lijkt dit mogelijk scherper dan het daadwerkelijke beeld.

Lens

- Als de bevestigde lens een Image Stabilizer (Beeldstabilisatie) bevat en u de schakelaar voor Image Stabilizer (Beeldstabilisatie) (IS) op <ON> zet, is Image Stabilizer (Beeldstabilisatie) altijd actief, zelfs als u de ontspanknop niet half indrukt. Image Stabilizer (Beeldstabilisatie) gebruikt accuvermogen en kan het maximum aantal mogelijke opnamen doen afnemen afhankelijk van de opnameomstandigheden. Wanneer de Image Stabilizer (Beeldstabilisatie) niet nodig is, bijvoorbeeld bij gebruik van een statief, wordt aanbevolen dat u de IS-schakelaar op <OFF> zet.
- Met EF-lenzen is de voorinstelling van de scherpte tijdens opnamen alleen beschikbaar bij het gebruik van (super) telelenzen voorzien van deze functie en op de markt gebracht in en na de tweede helft van 2011.



- De dekking van het beeld is circa 100% (als de opnamekwaliteit is ingesteld op JPEG **L**).
- Als de camera gedurende langere perioden niet wordt gebruikt, schakelt het scherm automatisch uit na de tijd die is ingesteld in **[Display uit]** of **[Zoeker uit]** onder **[☛: Spaarstand]**. Daarna schakelt de camera automatisch uit na de tijd die is ingesteld in **[Uitschakelen]** (📖372).
- Met de HDMI-kabel HTC-100 (apart verkrijgbaar) kunt u het beeld weergeven op een televisie (📖308). Houd er rekening mee dat geen geluid wordt uitgevoerd.

Movie-opname



Voor movie-opnamen stelt u het programmakeuzewiel in op <[camera icon with star]>.

- Een pictogram ☆ rechts van een paginatitel geeft aan dat de functie alleen voor opnamen met handmatige belichting (📖241) beschikbaar is.



- U kunt ook movies opnemen door tijdens het fotograferen op de knop voor movie-opnamen te drukken.
- U kunt de movie-opnamemodus ook opgeven vanaf [📷: Opnamemodus] nadat u het programmakeuzewiel hebt ingesteld op <[camera icon with star]>.

Tabbladmenu's: Movie-opname

● Opname 1

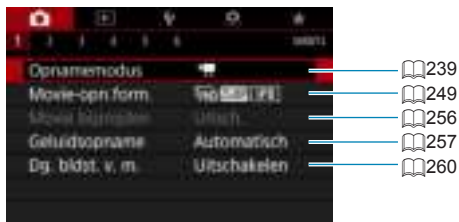

● Opname 2

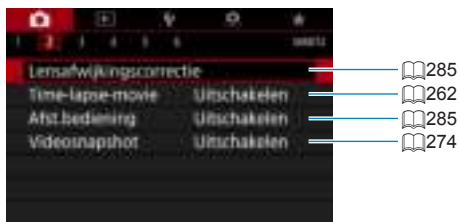

● Opname 3

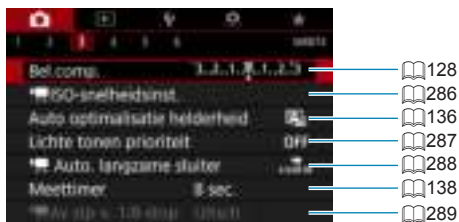

● Opname 4



● Opname 5

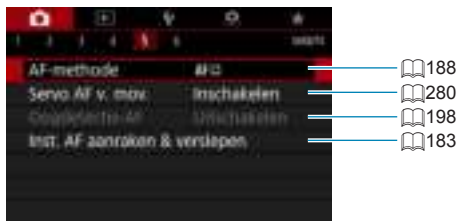

● Opname 6

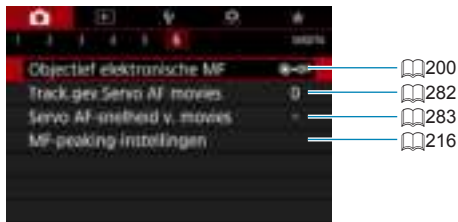

In de modus [HDR] verschijnen de volgende schermen.

● Opname 1

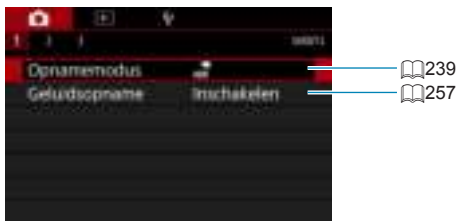

● Opname 2



● Opname 3

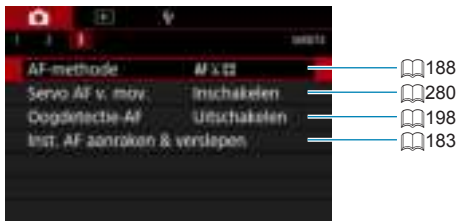

Movie-opname

Opname met automatische belichting

De camera schakelt over naar automatische belichting die geschikt is voor de huidige lichtomstandigheden van de scène.



1 Stel het programmakeuzewiel in op <[Movie camera icon]>.

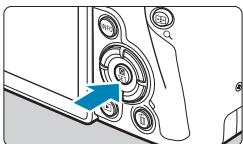

2 Druk op <SET>.



3 Selecteer [Movie camera icon].

- Gebruik de pijltjestoetsen <▲> en <▼> om [Movie camera icon] (**Autom. moviebelich.**) te selecteren en druk vervolgens op <SET>.
- Selectie is ook mogelijk door aan het instelwiel <[Sun icon]> of <[Gear icon]> te draaien.



4 Stel scherp op het onderwerp.

- Voordat u een movie opneemt, stelt u met AF scherp of maakt u gebruik van handmatig scherpstellen (190–197, 214).
- Standaard is [Camera icon: Servo AF v. mov. movies] ingesteld op [Inschakelen] zodat de camera voortdurend scherp stelt (280).
- Wanneer u de ontspannknop half indrukt, stelt de camera scherp met de huidige AF-methode.

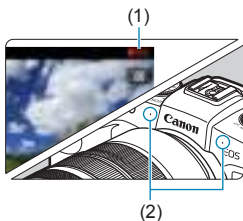
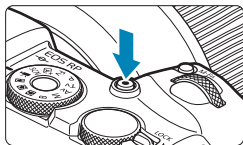

5 Neem de movie op.

- Druk op de movie-opnameknop om een movie-opname te starten.
- ▶ Tijdens de filmopname wordt de markering “● REC” (1) in de rechterbovenhoek van het scherm weergegeven.
- ▶ Het geluid wordt opgenomen via de microfoons (2).
- Druk nogmaals op de filmopnameknop om de filmopname te beëindigen.



- Het scherm Snel instellen wordt weergegeven na stap 2 wanneer [☛: Modusuitleg] is ingesteld op [Uitschakelen]. Gebruik de pijltjestoetsen <◀> en <▶> om [🔊] te selecteren.
- U kunt de belichting vergrendelen (AE-vergrendeling) door op de knop <✳> te drukken. Als u de AE-vergrendeling hebt toegepast tijdens movie-opnamen, kunt u deze annuleren door op de knop <☒> te drukken. (De instelling voor AE-vergrendeling blijft behouden tot u op de knop <☒> drukt.)
- Belichtingscompensatie is instelbaar in een bereik tot ±3 stops.
- ISO-snelheid, sluitertijd en diafragma worden niet in de Exif-informatie van de movie opgenomen.
- De camera is compatibel met de Speedlite-functionaliteit om het LED-licht automatisch te activeren bij weinig licht bij het opnemen van movies met automatische belichting. Raadpleeg de instructiehandleiding van de Speedlite die is uitgerust met een LED-licht voor details.

ISO-snelheid in de modus [🔊]

De ISO-snelheid is automatisch ingesteld. Zie 📖588 voor informatie over de ISO-snelheid.

Opname met handmatige belichting

U kunt de sluitertijd, het diafragma en de ISO-snelheid voor movie-opname instellen.



1 Stel het programmakeuzewiel in op <>.

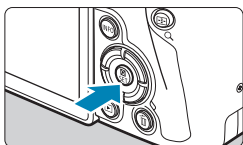

2 Druk op <SET>.





3 Selecteer [].

- Gebruik de pijltjestoetsen <▲> <▼> om [] (Handm. moviebelich.) te selecteren en druk vervolgens op <SET>.
- Selectie is ook mogelijk door aan het instelwiel <> of <> te draaien.



4 Stel de ISO-snelheid in.

- Druk op de knop <M-Fn>.
- Draai aan het instelwiel <> om de optie ISO-snelheid te selecteren.
- Draai aan het hoofdinstelwiel <> om de instelling te kiezen.



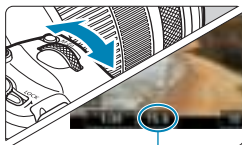

(1)





(2)

5 Stel de sluitertijd (1) en het diafragma (2) in.

- Druk de ontspanknop half in en controleer de indicator voor het belichtingsniveau.
- Draai aan het instelwiel <  > om de sluitertijd in te stellen. Draai aan het hoofdinstelwiel <  > om het diafragma in te stellen.
- U kunt de sluitertijd instellen binnen het bereik van 1/4000 sec. tot 1/8 sec.

6 Stel scherp en start de movie-opname.

- De procedure is dezelfde als stap 4 en 5 voor "Opname met automatische belichting" (239–240).



- Het scherm Snel instellen wordt weergegeven na stap 2 wanneer [**☒**: Modusuitleg] is ingesteld op [**Uitschakelen**]. Gebruik de pijltjestoetsen < ◀ > en < ▶ > om [**⌘M**] te selecteren.



- Voor het maken van movie-opnamen kan de ISO-snelheid niet worden uitgebreid naar L (gelijk aan ISO 50).
- Wanneer u overschakelt van foto's naar movie-opnamen, moet u de camera-instellingen controleren voordat u movie-opnamen gaat maken.
- Tijdens movie-opnamen kunt u de sluitertijd of het diafragma beter niet aanpassen. Als u dit wel doet, kan de veranderde belichting zichtbaar zijn in de opname of tot meer ruis leiden bij hoge ISO-snelheden.
- Bij het opnemen van een movie of een bewegend onderwerp wordt een sluitertijd van circa 1/25 seconde tot 1/125 seconde aanbevolen. Hoe korter de sluitertijd, hoe minder vloeiend de beweging van het onderwerp eruit zal zien.
- Als u de sluitertijd verandert terwijl u opnamen maakt bij TL- of ledverlichting, kan er een flikkerend beeld worden opgenomen.



- Met ISO auto kan belichtingscompensatie worden ingesteld in een bereik van ± 3 stops.
- Wanneer ISO auto is ingesteld, kunt u op de knop $\langle \star \rangle$ drukken om de ISO-snelheid te vergrendelen. Als u de ISO-snelheid hebt vergrendeld tijdens de movie-opname, kunt u dit annuleren door op de knop $\langle \text{Fn} \rangle$ te drukken. (De ISO-snelheid blijft vergrendeld tot u op de knop $\langle \text{Fn} \rangle$ drukt.)
- Wanneer u op de knop $\langle \star \rangle$ drukt en vervolgens een nieuwe beeldcompositie maakt, kunt u op de belichtingsniveau-indicator het verschil in het belichtingsniveau zien in vergelijking met de eerste keer dat u op de knop $\langle \star \rangle$ drukte.
- Als de camera klaar is om opnamen te maken in de modus $[\text{M}]$, kunt u het histogram weergeven door op de knop $\langle \text{INFO} \rangle$ te drukken.

ISO-snelheid in de modus $[\text{M}]$

U kunt de ISO-snelheid handmatig instellen of **[AUTO]** selecteren om dit automatisch in te stellen. Zie 589 voor informatie over de ISO-snelheid.

Foto-opnamen

Er kunnen geen foto's worden gemaakt in de movie-opnamemodus.

Om foto's te maken, draait u aan het programmakeuzewiel om naar een andere opnamemodus te wisselen.

Informatieweergave (movie-opname)

Zie  593 voor informatie over de pictogrammen die voor movie-opnamen worden weergegeven.



Aandachtspunten bij het maken van movie-opnamen

- Richt de camera niet op een intense lichtbron, zoals de zon of een intense kunstmatige lichtbron. Hierdoor kan schade ontstaan aan de beeldsensor of de interne onderdelen van de camera.
- Als u opnamen maakt van iets met fijne details, kunnen moiré en valse kleuren ontstaan.
- Als <AWB> of <AWB w> is ingesteld en de ISO-snelheid of het diafragma tijdens de movie-opname verandert, kan het zijn dat de witbalans ook verandert.
- Als u een movie-opname maakt bij TL- of ledverlichting, kan het moviebeeld flikkeren.
- Als u automatisch scherpstelt met een USM-lens tijdens het maken van movie-opnamen bij weinig licht, kunnen horizontale strepen voorkomen in de movie. Een zelfde soort ruis kan zich voordoen als u handmatig scherpstelt met bepaalde typen lenzen met een elektronische scherpstelling.
- Een paar testfilms opnemen wordt aanbevolen als u van plan bent om te zoomen tijdens het maken van filmopnamen. Zoomen tijdens het opnemen van movies kan veranderingen in de belichting of lensgeluiden veroorzaken die worden opgenomen, een ongelijkmatig geluidsniveau of scherpteverlies.
- Grote diafragmawaarden kunnen het scherpstellen vertragen of verhinderen dat er goed wordt scherpgesteld.
- Als u automatisch scherpstelt tijdens het maken van movie-opnamen, kunnen zich een of meer van de volgende verschijnselen voordoen: de scherpstelling valt tijdelijk weg, de helderheid van de movie verandert, de movie-opname stopt kort en het mechanische geluid van de lens wordt opgenomen.
- Voorkom dat u de ingebouwde microfoons (240) met uw vingers of andere voorwerpen afdekt.
- “Algemene aandachtspunten bij het maken van movie-opnamen” zijn te vinden op 291–292.
- Lees desgewenst ook “Algemene opmerkingen bij het maken van foto's” op 231–234.



Opmerkingen bij het maken van movie-opnamen

- Telkens wanneer u een movie opneemt, wordt een nieuw moviebestand gemaakt op de kaart.
- De dekking van de zichthoek van de movie voor 4K-, Full HD- en HD-movies is circa 100%.
- U kunt ook scherpstellen door op de knop $< \overset{AF}{ON} >$ te drukken.
- Om het starten of stoppen van movie-opnames mogelijk te maken door de ontspanknop geheel in te drukken, stelt u **[Voll. ingedrukt]** voor **[Ψ : Functie sluiterknop v. movies]** in op **[Start/stop mov.-opn.]**.
- Het stereogeluid wordt door de ingebouwde microfoon van de camera opgenomen (📖240).
- Elke externe microfoon zoals stereo-richtmicrofoon DM-E1 (apart verkrijgbaar) aangesloten op de ingang voor de externe microfoon van de camera wordt gebruikt in plaats van de ingebouwde microfoon (📖258).
- De meeste externe microfoons met een ministekker van 3,5 mm in diameter kunnen worden gebruikt.
- Met EF-lenzen is de voorinstelling van de scherpte tijdens movie-opnamen alleen beschikbaar bij het gebruik van (super)telelenzen voorzien van deze functie en op de markt gebracht in en na de tweede helft van 2011.
- YCbCr 4:2:0 (8-bit) kleurmontering en de Rec. ITU-R BT.709 kleurruimte worden gebruikt voor 4K, Full HD en HD movies.

HDR-movies opnemen

U kunt movies met een hoog dynamisch bereik opnemen die details in highlights of scènes met een hoog contrast behouden.



- 1** Stel het programmakeuzewiel in op <CAM>.

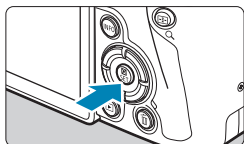

- 2** Druk op <SET>.

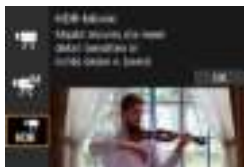

- 3** Selecteer [HDR].

- Gebruik de pijltjestoetsen <▲> en <▼> om [HDR (HDR-Movie)] te selecteren en druk vervolgens op <SET>.
- Selectie is ook mogelijk door aan het instelwiel <CAM> of <CAM> te draaien.

- 4** Maak een HDR-movie.

- Maak de movie zoals u zou doen bij normale opnamen.
- Zie de tabel op 586 voor details over bestandsgroottes en de beschikbare opnametijd.



- **[📷: Movie bijsnijden]** is niet beschikbaar.
- Aangezien meerdere frames worden samengevoegd om een HDR-movie te maken, kunnen sommige delen van de movie vervormd lijken. Bij opnamen uit de hand kan de vervorming die wordt veroorzaakt door cameratrilling meer zichtbaar zijn. U wordt aangeraden een statief te gebruiken. Houd er rekening mee dat zelfs als u een statief gebruikt voor de opnamen, nabebelden of ruis meer zichtbaar kunnen zijn wanneer u de HDR-movie frame voor frame of vertraagd afspeelt, terwijl dit niet het geval is wanneer u de movie op de normale manier afspeelt.
- De beeldkleur en helderheid kunnen aanzienlijk veranderen gedurende een ogenblik als u instellingen voor HDR-movieopnames verandert. Tevens wordt de movie een ogenblik niet bijgewerkt en stopt het frame tijdelijk. Houd hier rekening mee als u movies via HDMI op externe apparaten opneemt.



- Het opnameformaat is **[FHD 29.97P] [1PB]** (NTSC) of **[FHD 25.00P] [1PB]** (PAL). Merk op dat movies worden opgenomen in HD wanneer EF-S-lenzen worden gebruikt.
- De ISO-snelheid wordt automatisch ingesteld wanneer u HDR-movies opneemt.

Het movie-opnameformaat instellen



Stel onder de tab [: **Movie-opn.form.**] het beeldformaat, de framerate en de compressiemethode in. De movie wordt opgenomen als een MP4-bestand. De op het scherm [**Movie-opn.form.**] weergegeven beeldsnelheid wisselt automatisch, afhankelijk van de instelling voor [: **Videosysteem**] (378).



- De lees- en schrijfsnelheid van de kaart die vereist is voor movie-opnamen (vereiste kaartprestaties) verschilt afhankelijk van het movie-opnameformaat. Zie 585 om de prestatievereisten van de kaart te controleren voordat u movie-opnamen gaat maken.

Beeldformaat

● [] **3840×2160**



De film wordt opgenomen in 4K-kwaliteit. De aspect ratio is 16:9. Niet beschikbaar tenzij het programmakeuzewiel is ingesteld op < >.

● [] **1920×1080**

De movie wordt opgenomen met een Full High-Definition-opnamekwaliteit (Full HD). De aspect ratio is 16:9.





● [] **1280×720**

De movie wordt opgenomen met HD-opnamekwaliteit (High-Definition). De aspect ratio is 16:9.

- Als u de instelling van [: Videosysteem] wijzigt, dient u ook [: Movie-opn. form.] opnieuw in te stellen.
- Normaal weergegeven van 4K- en -movies is niet altijd mogelijk op andere apparaten, omdat de weergave verwerkingsintensief is.
- Helderheid en ruis zijn afhankelijk van het movie-opnameformaat, de opnameinstellingen voor bijsnijden en de gebruikte lens.

-  Movies kunnen niet worden opgenomen met VGA-kwaliteit.

4K-movie-opname

- Voor 4K-movieopnamen is een high-performance-kaart vereist. Zie “Kaarten waarop movies kunnen worden opgeslagen” op  585 voor meer informatie.
 - Bij het opnemen van 4K-movies ligt de belasting van de verwerking aanzienlijk hoger, waardoor de interne temperatuur van de camera sneller kan stijgen of hoger kan worden dan voor normale movies. **Als tijdens movieopnames een rood pictogram  verschijnt, is de kaart heet. Stop met opnemen en laat de camera afkoelen voordat u de kaart verwijdert. (Verwijder de kaart niet meteen.)**
 - Bij een 4K-movie kunt u elk frame opslaan op de kaart als een ca. 3840×2160 (8,3 megapixels) grote JPEG-foto ( 306).
-  Contrastdetectie wordt gebruikt om scherp te stellen bij het opnemen van 4K-movies. Scherpstellen kan langer duren dan bij het opnemen van HD- of Full HD-movies.

Filmopnamedekking

De dekking van de beeldsensor voor movies is afhankelijk van het movie-opnameformaat, de opname-instellingen voor bijsnijden en van de gebruikte lens.

Met EF-S-lenzen worden films rond het midden van het beeld bijgesneden.

- **RF- of EF-lenzen: met [📷: Movie bijsnijden] ingesteld op [Uitschakelen]**

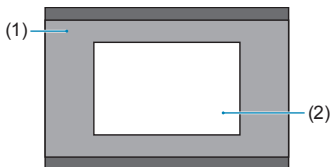

- | | |
|-----|--|
| (1) | Full HD
HD
4K-time-lapse
Full HD-time-lapse |
| (2) | 4K |

- **RF- of EF-lenzen: met [📷: Movie bijsnijden] ingesteld op [Inschakelen]**

- **EF-S-lenzen**

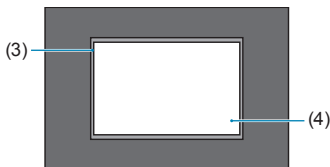

- | | |
|-----|---|
| (3) | HD
4K-time-lapse
Full HD-time-lapse |
| (4) | 4K |



- Full HD-movies kunnen niet worden opgenomen met EF-S-lenzen of met [📷: Movie bijsnijden] ingesteld op [Inschakelen].
- Opnemen met Movie digital IS (📖260) snijdt het beeld nog verder bij rond het midden van het scherm.

● Framesnelheid (fps: frames per seconde)

- **[59.94P] 59,94fps / [29.97P] 29,97fps**

Voor regio's waar gebruik wordt gemaakt van NTSC (Noord-Amerika, Japan, Korea, Mexico, enzovoort).

- **[50.00P] 50,00fps / [25.00P] 25,00fps**

Voor regio's waar gebruik wordt gemaakt van PAL (Europa, Rusland, China, Australië, enzovoort).

- **[23.98P] 23,98fps**

Voornamelijk voor speelfilms. **[23.98P]** (23,98 fps) is beschikbaar als **[👉: Videosysteem]** is ingesteld op **[Voor NTSC]**.

● Compressiemethode

- **[IPB] IPB (Standaard)**

Comprimeert meerdere frames tegelijkertijd voor opname.

- **[IPB] IPB (Licht)**

Aangezien de movie wordt opgenomen met een bitsnelheid die lager is dan bij IPB (Standaard), is het bestand kleiner dan bij IPB (Standaard) en is de weergavecompatibiliteit hoger. Hierdoor wordt de mogelijke opnametijd langer dan met IPB (Standaard) (met een kaart met dezelfde capaciteit).

● Opname-indeling voor movies

- **[MP4] MP4**

Alle movies die u opneemt met de camera worden opgenomen als moviebestanden in MP4-indeling (bestandsextensie “.MP4”).

Kaarten waarop movies kunnen worden opgeslagen

Zie  585 voor meer informatie over kaarten die u kunt gebruiken voor verschillende movie-opnameformaten.

Gebruik bij het opnemen van movies een kaart met een grote capaciteit met een lees-/schrijfsnelheid (zoals opgegeven in de eisen voor kaartprestaties) als in de tabel op  585 of hoger dan de standaardspecificaties. **Test kaarten door een paar movies op te nemen om ervoor te zorgen dat u correct kunt opnemen met het door u opgegeven formaat ( 249).**



- Formateer kaarten voordat u 4K-movies opneemt ( 367).
- Als u voor het opnemen van movies een kaart met een lage schrijfsnelheid gebruikt, kan het zijn dat de movie niet goed wordt opgeslagen. En als u een film afspeelt op een kaart met een lage leessnelheid, wordt de movie mogelijk niet goed weergegeven.
- Gebruik voor movie-opnamen hoogwaardige kaarten waarvan de schrijfsnelheid hoger is dan de bitsnelheid.
- Wanneer movies niet normaal kunnen worden opgenomen, formateert u de kaart en probeert u het opnieuw. Als u hiermee het probleem niet kunt oplossen, raadpleegt u de website van de fabrikant van de kaart enzovoort.



- Aanbevolen wordt om de kaart te formatteren met de camera voordat u movie-opnamen gaat maken om betere prestaties met de kaart te krijgen ( 367).
- Ga naar de website van de fabrikant van de kaart om de schrijf-/leessnelheid van de kaart te controleren.

Filmbestanden die groter zijn dan 4 GB

Wanneer u een movie opneemt die groter is dan 4 GB, kunt u zonder onderbreking blijven opnemen.

● SD/SDHC-kaarten gebruiken die zijn geformatteerd met de camera

Als u de camera gebruikt om een SD/SDHC-kaart te formatteren, dan formatteert de camera deze als FAT32.

Wanneer u een film maakt en de bestandsgrootte 4 GB overschrijdt, wordt bij een FAT32-geformatteerde kaart automatisch een nieuw moviebestand gemaakt.

Wanneer u de movie afspeelt, moet u elk moviebestand afzonderlijk afspelen. Filmbestanden kunnen niet automatisch op volgorde worden afgespeeld. Nadat een film is weergegeven, selecteert u de volgende film om af te spelen.

● SDXC-kaarten gebruiken die zijn geformatteerd met de camera

Als u de camera gebruikt om een SDXC-kaart te formatteren, dan formatteert de camera deze als exFAT.

Wanneer u een movie maakt en de bestandsgrootte 4 GB overschrijdt, wordt bij een exFAT-geformatteerde kaart de movie als één bestand opgeslagen (in plaats van te worden opgesplitst in meerdere bestanden).

-  ● Wanneer u moviebestanden naar een computer importeert die groter zijn dan 4 GB, gebruikt u ofwel EOS Utility of een kaartlezer (p. 557). Mogelijk kunt u geen moviebestanden die groter zijn dan 4 GB opslaan als u dit probeert met de standaardfuncties van het besturingssysteem van de computer.

Totale movie-opnametijd en bestandsgrootte per minuut

Zie  586 voor details over bestandsgroottes en de beschikbare opnametijd voor elk movie-opnameformaat.

Limiet voor movie-opnametijd

De maximale opnametijd per film is 29 minuten en 59 seconden. Nadat 29 min. en 59 sec. zijn bereikt, stopt het opnemen automatisch. U kunt weer beginnen met het opnemen door op de knop voor movie-opnamen te drukken (die de opname als een nieuw bestand opslaat).

Movie bijsnijden

Met RF- of EF-lenzen kunnen movies worden bijgesneden rond het midden van het beeld alsof u een telelens gebruikt.

Movies opnemen met EF-S-lenzen heeft hetzelfde effect als deze filmbijsnijdfunctie.



1 Selecteer [**☑**: Movie bijsnijden].

2 Selecteer [**Insch.**].

▶ Het middengebied wordt vergroot.



- Full HD-movies kunnen niet worden opgenomen met Movie bijsnijden.
- Het midden van het scherm wordt verder bijgesneden waardoor het opnamegebied kleiner wordt, als [**☑**: Dg. bldst. v. m.] is ingesteld op [**Inschakelen**] of [**Vergroot**].



- Het opnamegebied dat beschikbaar is met Movie bijsnijden is hetzelfde als bij het opnemen van movies met EF-S-lenzen.
- 4K-movies worden altijd opgenomen met het midden van het opnamescherm bijgesneden, en [**☑**: Movie bijsnijden] verandert de opnamebeeldhoek niet.
- Zie  251 voor informatie over het opnamegebied.

De geluidsoptname instellen



U kunt movies opnemen terwijl u geluid opneemt met de ingebouwde stereomicrofoons of een externe stereomicrofoon. U kunt het geluidsoptnameniveau naar wens instellen. Gebruik [**📷**: **Geluidsoptname**] om geluidsoptnamefuncties in te stellen.

Geluidsoptname/Geluidsoptnameniveau

● Automatisch

Het geluidsoptnameniveau wordt automatisch aangepast. Automatische niveauregeling werkt automatisch in reactie op het geluidsniveau.

● Handmatig

U kunt het geluidsoptnameniveau aanpassen.

Selecteer [**Opname niveau**] en druk op de toetsen <◀> en <▶> terwijl u op de niveaumeter kijkt om het geluidsoptnameniveau aan te passen.

Kijk op de piekenindicator en pas het niveau dusdanig aan dat de niveaumeter soms rechts van de markering 12 (-12 dB) oplicht voor de hardste geluiden. Indien dit meer is dan 0, wordt het geluid vervormd.

● Deactiveren

Er wordt geen geluid opgenomen.

Windfilter

Ingesteld op [**Automatisch**] om het geluid van de wind automatisch te beperken als het buiten waait. Alleen geactiveerd als de ingebouwde microfoon van de camera wordt gebruikt. Wanneer de windfilterfunctie is geactiveerd, worden ook lage bastonen verminderd.



Demper

Onderdrukt automatisch geluidsvervorming die door harde geluiden ontstaat. Ook als u **[Geluidsopname]** instelt op **[Automatisch]** of **[Handmatig]** om opnamen te maken, kan geluidsvervorming optreden indien er een zeer hard geluid is. In dat geval wordt het aanbevolen om de instelling **[Inschakelen]** te gebruiken.

● Een microfoon gebruiken

Normaliter neemt de ingebouwde microfoon geluid in stereo op. Als een externe microfoon met een mini-stereosteekker (diameter van 3,5 mm) wordt aangesloten op de IN-aansluiting voor externe microfoons van de camera, krijgt de externe microfoon prioriteit. Het gebruik van de stereo-richtmicrofoon DM-E1 (afzonderlijk verkrijgbaar) wordt aanbevolen.

● Hoofdtelefoon gebruiken

Het is mogelijk om tijdens filmopname naar het geluid te luisteren door een externe stereohoofdtelefoon (afzonderlijk verkrijgbaar) met een ministekker van 3,5 mm aan te sluiten op de aansluiting voor hoofdtelefoons. Om het volume van de hoofdtelefoon aan te passen, drukt u op de knop <  >, selecteert u [], waarna u het instelwiel <  > voor aanpassing draait.

U kunt ook een hoofdtelefoon gebruiken tijdens het weergeven van de film.



- Geluiden van Wi-Fi-handelingen kunnen worden opgenomen met de ingebouwde of externe microfoon. Tijdens de geluidsofname wordt het gebruik van de draadloze communicatiefunctie niet aanbevolen.
- Als u een externe microfoon of hoofdtelefoon aansluit op de camera, steekt u de stekker helemaal in het stopcontact.
- Met de ingebouwde microfoon worden ook het bedieningsgeluid en het mechanische geluid van de camera opgenomen tijdens de opnamen. Het gebruik van de stereo-richtmicrofoon DM-E1 (afzonderlijk verkrijgbaar) kan dit soort geluiden in de movie verminderen.
- Sluit geen ander apparaat dan een externe microfoon aan op de IN-aansluiting voor externe microfoons op de camera.
- Op geluid dat via de hoofdtelefoon wordt weergegeven, wordt geen ruisreductie toegepast. Daarom is het geluid verschillend dat met de movie wordt opgenomen.
- Verander de instellingen voor **[Geluidsofname]** niet bij het luisteren via een hoofdtelefoon. Dat kan een plotseling luide uitvoer veroorzaken die uw oren kan schaden.



- In de modus **[HDR]** zijn de beschikbare instellingen voor **[Geluidsofname]** **[Aan]** en **[Uit]**. Stel in op **[Aan]** voor automatische aanpassing van het geluidsniveau.
- Audio wordt tevens uitgevoerd als de camera is aangesloten op een televisie via HDMI behalve wanneer **[Geluidsofname]** is ingesteld op **[Uitschakelen]**.
- De geluidsvolumebalans tussen L (links) en R (rechts) kan niet worden aangepast.
- Geluid wordt opgenomen met een samplingfrequentie van 48 kHz/16-bits.

Digitale beeldstabilisatie van movies

De interne beeldstabilisatie corrigeert cameratrillingen tijdens het filmen. Deze functie heet Digitale beeldstabilisatie van movies. Met Digitale beeldstabilisatie van movies kunnen beelden ook worden gestabiliseerd als een lens zonder Image Stabilizer (Beeldstabilisatie) wordt gebruikt. Bij het gebruik van een lens met ingebouwde Image Stabilizer (Beeldstabilisatie) stelt u de schakelaar voor Image Stabilizer (Beeldstabilisatie) van het lens op <ON>.



1 Selecteer [ : Dg. bldst. v. m.].



2 Selecteer een item.

● Uitschakelen ()

Beeldstabilisatie met Digitale beeldstabilisatie van movies is uitgeschakeld.

● Inschakelen ()

Cameratrillingen worden gecorrigeerd. Het beeld wordt iets vergroot.

● Vergroot () (Niet weergegeven voor foto-opnamen)

In vergelijking met wanneer [**Inschakelen**] is ingesteld, worden krachtiger cameratrillingen gecorrigeerd. De opname wordt sterker vergroot.

Combination IS

Een nog effectievere correctie is mogelijk door op te nemen met digitale beeldstabilisatie van movies en een lens die compatibel is met Combination IS, waardoor optische en digitale beeldstabilisatie door lens en camera worden gecorrigeerd.



- Digitale beeldstabilisatie van movies werkt niet als de schakelaar voor Image Stabilizer (Beeldstabilisatie) van het lens is ingesteld op <OFF>.
- Al kunnen movies ook worden opgenomen met digitale beeldstabilisatie voor movies bij het gebruik van EF-S-lenzen of movie bijsnijden, wordt het opnamegebied verder verkleind.
- Digitale beeldstabilisatie van movies werkt niet bij langere lenzen dan 800 mm.
- Stabilisatie door digitale beeldstabilisatie van movies is mogelijk minder effectief onder bepaalde movie-opnameformaten.
- Hoe breder de beeldhoek (groottehoek) is, des te effectiever is de stabilisatie. Hoe smaller de beeldhoek (telefoto) is, des te minder effectief is de stabilisatie.
- Bij gebruik van een statief wordt instellen van Digitale beeldstabilisatie van movies op **[Uitschakelen]** aangeraden.
- Afhankelijk van het onderwerp en de opnameomstandigheden kan het onderwerp duidelijk vaag worden (het onderwerp ziet er tijdelijk onscherp uit) als gevolg van de effecten van Digitale beeldstabilisatie van movies.
- Bij gebruik van een TS-E lens, fish-eye lens, of niet-Canon lens, wordt instellen van Digitale beeldstabilisatie van movies op **[Uitschakelen]** aanbevolen.
- Omdat digitale beeldstabilisatie van movies het beeld vergroot, ziet de opname er korreliger uit. Ook kunnen dan ruis, lichtvlekken, enzovoort zichtbaar worden.
- Bepaalde lenzen ondersteunen de functie Digitale beeldstabilisatie van movies niet. Raadpleeg de website van Canon voor meer informatie.



- Ga naar de website van Canon voor meer informatie over lenzen die compatibel zijn met Combination IS.
- "+" wordt toegevoegd aan het pictogram voor digitale beeldstabilisatie van movies (📖260) als een lens wordt gebruikt die compatibel is met Combination IS.

Time-lapse-movies opnemen

Foto's die worden opgenomen met het ingestelde interval, kunnen automatisch achter elkaar worden gezet om een 4K- of Full HD-time-lapse-movie te maken. Een time-lapse-movie geeft weer hoe een onderwerp verandert in een veel kortere tijd dan de daadwerkelijke tijd. Dit is efficiënt bij de observatie op een vast punt van een steeds veranderende scène, groeiende planten, de beweging van hemellichamen enzovoort.

Time-lapse-movies worden opgenomen in de bestandsindeling MP4 met de volgende kwaliteit: 4K 29.97P ALL-I (NTSC)/4K 25.00P ALL-I (PAL) voor 4K-opnamen en FHD 29.97P ALL-I (NTSC)/FHD 25.00P ALL-I (PAL) voor Full HD-opnamen.

Merk op dat de framerate automatisch wordt gewisseld volgens de instelling [📺: Videosysteem] (📖378).

1 Selecteer een opnamemodus.

- Selecteer [📷] (📖239) of [📹] (📖241).

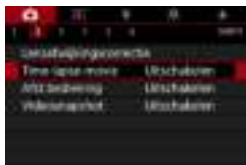

2 Selecteer [📷: Time-lapse-movie].



3 Selecteer [Time-lapse].



4 Selecteer een scène.

- Selecteer een scène volgens de opnamesituatie.
- Als u meer vrijheid wilt bij het handmatig instellen van het opname-interval en het aantal opnamen, selecteert u [Custom].

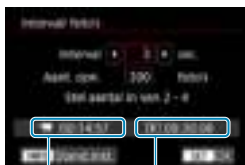

(1)

(2)

5 Stel de opname-interval in.

- Selecteer **[Interval]** (sec.). Gebruik de pijltjestoetsen <◀> en <▶> om een waarde in te stellen en druk vervolgens op <SET>.
- Raadpleeg [**! :** Vereiste tijd] (1) en [**▶ :** Afspeeltijd] (2) om de waarde in te stellen.

Als [Custom] is ingesteld

- Selecteer **[Interval]** (min.:sec.). (Een interval van eenmaal per seconde is niet beschikbaar.)
- Druk op <SET> om <◀> weer te geven.
- Stel het gewenste nummer in en druk vervolgens op <SET>. (U keert terug naar <◻>.)
- Selecteer **[OK]** om de instelling vast te leggen.



6 Stel het aantal opnamen in.

- Selecteer **[Aant. opn.]**. Gebruik de pijltjestoetsen <◀> en <▶> om een waarde in te stellen en druk vervolgens op <SET>.
- Raadpleeg [**! :** Vereiste tijd] en [**▶ :** Afspeeltijd] om de waarde in te stellen.

Als [Custom] is ingesteld

- Selecteer het cijfer.
- Druk op <SET> om <◀> weer te geven.
- Stel het gewenste nummer in en druk vervolgens op <SET>. (U keert terug naar <◻>.)
- Controleer of [**▶ :** Afspeeltijd] niet rood wordt weergegeven.
- Selecteer **[OK]** om de instelling vast te leggen.



- Met **[Scène**]** worden de beschikbare intervallen en het aantal opnamen beperkt volgens het type scène.
- Zie 585 voor kaarten waarop time-lapse-movies kunnen worden opgeslagen (kaartprestatievereisten).
- Als het aantal opnamen is ingesteld op 3600, duurt de time-lapse-movie circa 2 min. in NTSC en circa 2 min. 24 sec. in PAL.

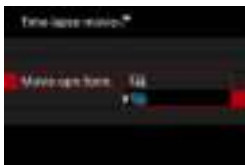

7 Selecteer het gewenste movie-opnameformaat.

- **4K (3840×2160)**

De film wordt opgenomen in 4K-kwaliteit. De aspect ratio is 16:9. De framerate is 29,97 fps (**29.97P**) voor NTSC en 25,00 fps (**25.00P**) voor PAL, en movies worden opgenomen in MP4 (**MP4**) formaat met ALL-I (**ALL-I**) compressie.

- **FHD (1920×1080)**

De movie wordt opgenomen met een Full High-Definition-opnamekwaliteit (Full HD). De aspect ratio is 16:9. De framerate is 29,97 fps (**29.97P**) voor NTSC en 25,00 fps (**25.00P**) voor PAL, en movies worden opgenomen in MP4 (**MP4**) formaat met ALL-I (**ALL-I**) compressie.



8 Configureer [Aut. belichting].

● Vast 1e beeld

Wanneer u de eerste opname maakt, wordt een meting uitgevoerd om de belichting automatisch aan te passen aan de helderheid. De belichting die voor de eerste opname is ingesteld, wordt ook toegepast op alle volgende opnamen. Overige opnamegerelateerde instellingen voor de eerste opname worden ook toegepast op alle volgende opnamen.

● Elk beeld

Metten wordt ook uitgevoerd voor elke volgende opname om de belichting automatisch aan te passen aan de helderheid. Merk op dat als functies voor beeldstijl en witbalans worden ingesteld op **[Automatisch]**, deze automatisch worden ingesteld voor elke volgende opname.

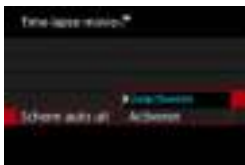

9 Configureer [Scherm auto uit].

● Deactiveren

Zelfs tijdens time-lapse-movie-opnamen wordt de opname weergegeven. (Het scherm wordt alleen tijdens het opnemen uitgeschakeld.) Merk op dat het scherm uitschakelt ongeveer 30 minuten nadat het opnemen is begonnen.

● Activeren

Merk op dat het scherm wordt uitgeschakeld ongeveer 10 sec. nadat het opnemen is begonnen.



- Tijdens time-lapse-movie-opnamen kunt u op de knop <INFO> drukken om het scherm in of uit te schakelen.

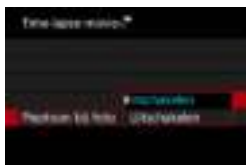

10 Stel de pieptoon in.

- Selecteer [**Pieptoon bij foto**].
- Als [**Uitschakelen**] is ingesteld, klinkt de pieptoon niet voor het opnemen.

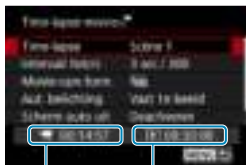

11 Controleer de instellingen.

(1) Vereiste tijd

Geeft de vereiste tijd aan voor het maken van het ingestelde aantal opnamen met het ingestelde interval. Indien dit meer is dan 24 uur, wordt “*** dagen” weergegeven.

(2) Afspeeltijd

Geeft de movie-opnametijd (tijd die vereist is om de movie af te spelen) aan bij het maken van de time-lapse 4K-movie of Full HD-movie op basis van foto's die zijn gemaakt met de ingestelde intervallen.

12 Sluit het menu.

- Druk op de knop <**MENU**> om het menuscherm af te sluiten.



13 Lees de melding.

- Lees de melding en selecteer **[OK]**.

14 Maak testopnamen.

- Zoals bij foto-opnames stelt u de belichting en opnamefuncties in en drukt u de ontspanknop half in om scherp te stellen.
- Druk de ontspanknop helemaal in om testopnamen te maken. De foto's worden op de kaart opgenomen.
- Als er geen problemen zijn met de testopnamen, gaat u verder naar de volgende stap.
- Herhaal deze stap als u opnieuw testopnamen wilt maken.



- Testopnames worden vastgelegd in JPEG **L** kwaliteit.
- U kunt de maximumlimiet voor ISO auto instellen in de modus **[P]** of in de modus **[M]** met ISO auto, in **[S: Max voor auto]** onder **[C: ISO-snelheidsinst.]** (286).
- Als u **[Half ingedrukt]** onder **[F: Functie sluiterknop v. movies]** hebt ingesteld op **[Meten+ Servo AF]**, verandert dit automatisch in **[Metent+1-beeld AF]** als u time-lapse-movie-opnames instelt.

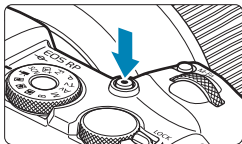

15 Druk op de knop voor movie-opnamen.

- ▶ De camera is nu klaar om te beginnen met de opname van een time-lapse-movie.
- Als u wilt terugkeren naar stap 14, drukt u nogmaals op de knop voor movie-opnamen.



(1)

(2)

16 Maak de time-lapse-movie.

- Druk op de knop <INFO> en controleer opnieuw de "Vereiste tijd (1)" en "Interval (2)" die op het scherm worden weergegeven.
- **Druk de ontspanknop helemaal in om de opname van de time-lapse-movie te starten.**
- Automatische scherpstelling werkt niet tijdens time-lapse-movie-opname.
- Tijdens het opnemen van de time-lapse-movie wordt "● REC" weergegeven.
- ▶ Als het ingestelde aantal opnamen is gemaakt, wordt de time-lapse-movie-opname stopgezet.
- **Om het opnemen van time-lapse-movies te annuleren, stelt u [Time-lapse] in op [Uitschakelen].**

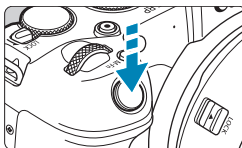



- U wordt aangeraden een statief te gebruiken.
- Het wordt aanbevolen om vooraf testopnamen te maken zoals in stap 14 en om testmovies voor time-lapse-movies te maken.
- De dekking van de zichthoek van de movie voor het maken van 4K- en Full HD-time-lapse-movies is circa 100%.
- Als u de time-lapse-movie-opname die wordt uitgevoerd wilt annuleren, drukt u de ontspanknop helemaal in of drukt u op de knop voor movie-opnamen. De time-lapse-movie-opname tot nu toe wordt op de kaart opgeslagen.
- Als de vereiste tijd voor opnamen meer dan 24 uur is, maar niet meer dan 48 uur, wordt "2 dagen" weergegeven. Als drie of meer dagen vereist zijn, wordt het aantal dagen aangegeven in stappen van 24 uur.
- Zelfs wanneer de afspeeltijd van de time-lapse-movie minder is dan 1 seconde, wordt nog steeds een moviebestand gemaakt. Voor **[Afspeeltijd]** wordt "00'00"" weergegeven.
- Als het maken van opnamen lang duurt, wordt aanbevolen om accessoires voor aansluiting op een gewoon stopcontact te gebruiken (afzonderlijk verkrijgbaar).
- YCbCr 4:2:0 (8-bit) kleurmontering en de Rec. ITU-R BT.709 kleurruimte wordt gebruikt voor 4K/Full HD time-lapse-movies.







- Als de kaart onvoldoende vrije ruimte heeft om het ingestelde aantal opnamen op te slaan, wordt **[Afspeeltijd]** rood weergegeven. Hoewel de camera kan doorgaan met het maken van opnamen, wordt het opnemen stopgezet als de kaart vol is.
- Als de moviebestands grootte 4 GB overschrijdt met de instellingen **[Aant. opn.]** en als de kaart niet is geformatteerd in exFAT (📖368), wordt **[Afspeeltijd]** rood weergegeven. Als u in deze omstandigheden blijft opnemen en de moviebestands grootte bereikt 4 GB, wordt de time-lapse-movie-opname gestopt.



- Richt de camera niet op een intense lichtbron, zoals de zon of een intense kunstmatige lichtbron. Hierdoor kan schade ontstaan aan de beeldsensor of de interne onderdelen van de camera.
- Time-lapse-movies kunnen niet worden opgenomen wanneer de camera op een computer is aangesloten met de interfacekabel of wanneer een HDMI-kabel is aangesloten.
- Servo AF voor movies functioneert hier niet.
- Als de sluitertijd 1/30 seconde of langzamer is, wordt de belichting van de movie mogelijk niet correct weergegeven (kan verschillen van de belichting van de resulterende movie).
- Zoom niet met de lens tijdens time-lapse-movie-opname. Als u dit wel doet, kan het beeld onscherp worden, kan de belichting wijzigen of kan de lensafwijkingcorrectie mogelijk niet juist functioneren.
- Wanneer u een time-lapse-movie-opname maakt onder een flinterende lichtbron, worden mogelijk zichtbare beeldflitsingen, horizontale strepen (ruis) of onregelmatige belichting opgenomen.
- Opnamen die worden weergegeven wanneer time-lapse-movies worden opgenomen, kunnen er anders uitzien dan de definitieve movie. (Er kan mogelijk onregelmatige helderheid zijn door flinterende lichtbronnen of ruis door een hoge ISO-snelheid.)
- Wanneer u een time-lapse-movie-opname maakt bij weinig licht, kan het beeld dat wordt weergegeven tijdens het opnemen afwijken van de opname die in werkelijkheid in de movie is opgenomen. In dergelijke gevallen knippert het pictogram <Exp.SIM>.
- Als u de camera van links naar rechts beweegt (panning) of een bewegend onderwerp opneemt terwijl u een time-lapse-movie-opname maakt, kan het beeld er extreem vervormd uitzien.
- Tijdens time-lapse-movie-opnamen werkt de functie voor het automatisch uitschakelen van de camera niet. Bovendien kunt u de opnamefunctie- en menufunctie-instellingen niet aanpassen, kunt u geen opnamen afspelen enzovoort.
- Er wordt geen geluid opgenomen voor time-lapse-movies.
- Met time-lapse-movie-opnamen kunt u de ontspanknop volledig indrukken om de movie-opname te starten of te stoppen ongeacht de instelling [**⏏**: **Functie sluiterknop v. movies**].
- Als [**Interval**] is ingesteld op minder dan 3 sec. en [**Aut. belichting**] is ingesteld op [**Elk beeld**] en de helderheid verschilt aanzienlijk van de voorgaande opname, neemt de camera mogelijk niet op met het ingestelde interval.



- Als de sluitertijd langer is dan het opname-interval (zoals bij een lange belichting) of als een trage sluitertijd automatisch wordt ingesteld, neemt de camera mogelijk niet op met het ingestelde interval. Opnemen kan tevens worden voorkomen door opname-intervallen die vrijwel gelijk zijn aan de sluitertijd.
- Als de volgende geplande opname niet mogelijk is, wordt deze overgeslagen. Dit kan de opnametijd van de gemaakte time-lapse-movie korter maken.
- Als de tijd die nodig is om op de kaart op te nemen, langer is dan het opname-interval vanwege de ingestelde opnamefuncties of kaartprestaties, kunnen sommige opnamen niet worden gemaakt met de ingestelde intervallen.
- Zelfs als **[Scherm auto uit]** is ingesteld op **[Uitschakelen]**, wordt het scherm uitgeschakeld tijdens de belichting. Merk ook op dat beelden mogelijk niet worden weergegeven als het interval tussen opnamen te kort is.
- De vastgelegde beelden worden niet opgenomen als foto's. Zelfs wanneer u de time-lapse-movie-opname annuleert nadat één opname is gemaakt, wordt deze opgenomen als een moviebestand.
- Als u de camera verbindt met een computer met de interfacekabel en EOS Utility (EOS software) gebruikt, stel dan **[📷: Time-lapse-movie]** in op **[Uitschakelen]**. Als u een andere optie dan **[Uitschakelen]** hebt geselecteerd, kan de camera niet communiceren met de computer.
- Tijdens time-lapse-movie-opnamen werkt Image Stabilizer (Beeldstabilisatie) van de lens niet.
- Het opnemen van time-lapse-movie-opnamen stopt als bijvoorbeeld de aan-uitschakelaar op <OFF> wordt gezet en de instelling wordt veranderd in **[Uitschakelen]**.
- Zelfs wanneer er een flitser wordt gebruikt, zal deze niet flitsen.
- De volgende handelingen annuleren stand-by voor time-lapse-filmopnamen en wisselen de instelling naar **[Uitschakelen]**.
 - Het selecteren van **[Reinig nu ↗,]** onder **[🔧: Sensorreiniging]** of het selecteren van **[🔧: Wis alle camera-instellingen]**.
 - Draaien aan het programmakeuzewiel.

-  Als u de time-lapse-movie-opname begint terwijl het witte waarschuwingspictogram voor temperatuur <  > (291) wordt weergegeven, kan de beeldkwaliteit van de time-lapse-movie afnemen. Het wordt aanbevolen dat u de time-lapse-movie-opname start nadat het witte pictogram <  > verdwijnt (als de interne temperatuur van de camera is gezakt).
- Met **[Aut. belichting]** ingesteld op **[Elk beeld]**, worden ISO-snelheid, sluitertijd en diafragma mogelijk niet opgenomen in de exif-informatie van de time-lapse-movie in bepaalde modi.



- U kunt de draadloze afstandsbediening BR-E1 (afzonderlijk verkrijgbaar) gebruiken om de time-lapse-opname te starten en te stoppen.

Met draadloze afstandsbediening BR-E1

- Koppel de draadloze afstandsbediening BR-E1 eerst met de camera (📖399).
- Stel [: Afst.bediening] in op [Inschakelen].
- Maak testopnamen en wanneer de camera gereed is om opnamen te maken (zoals in stap 15 op 📖268), stelt u de schakelaar voor de ontspanmodus/movie-opname van de BR-E1 in op <●> (onmiddellijk ontspannen) of <2> (ontspannen na een vertraging van 2 sec.).
- Als de schakelaar van de afstandsbediening is ingesteld op <📺>, kan de time-lapse-movie-opname niet starten.

Instelling camerastatus/ afstandsbediening	<●> Onmiddellijk ontspannen <2> 2-sec. vertraging	<📺> Movie- opname
Testopnamescherm	Testopname	Tot opnamemodus
Opnamemodus	Start de opname	Tot testopnamescherm
Tijdens time-lapse-movie- opnamen	Opname wordt beëindigd	Opname wordt beëindigd

Tijd bij benadering beschikbaar voor het opnemen van time-lapse-movies

Zie 📖587 voor richtlijnen over hoe lang u time-lapse-movies kunt opnemen (totdat de accu leeg is).

Videosnapshots maken

Neem een reeks korte videosnapshots op, elk van een paar seconden lang, en de camera combineert deze om een videosnapshotalbum te maken waarin de hoogtepunten van uw reis of gebeurtenis worden weergegeven.

Videosnapshots zijn beschikbaar wanneer het movie-opnameformaat is ingesteld op **FHD 29.97P 1PB** (NTSC) of **FHD 25.00P 1PB** (PAL).

Videosnapshots kunnen ook worden afgespeeld met achtergrondmuziek (📖336).

Een videosnapshotsalbum maken

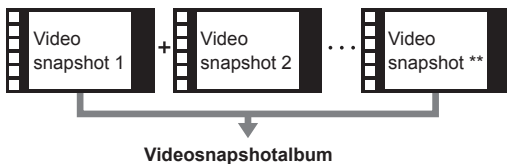

Opnametijd per videosnapshot instellen

1 Selecteer een opnamemodus.

- Selecteer [**PM**] (📖239) of [**PM**] (📖241).

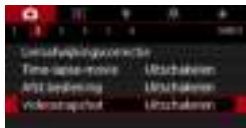

2 Selecteer [**📷**: Videosnapshot].

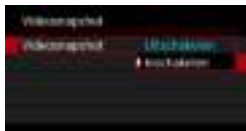

3 Selecteer [**Inschakelen**].



4 Selecteer [Albuminstellingen].

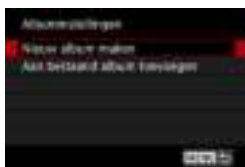

5 Selecteer [Nieuw album maken].

- Lees de melding en selecteer [OK].



6 Geef de afspeeltijd op.

- Geef de afspeeltijd per videosnapshot op.

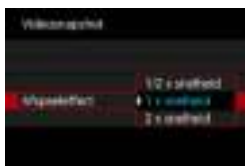

7 Geef het afspeleffect op.

- Deze instelling bepaalt hoe snel albums worden afgespeeld.



8 Controleer de vereiste opnametijd.

- De vereiste tijd voor het opnemen van elke videosnapshot wordt aangeduid (1) op basis van de afspeeltijd en het afspeleffect.

(1)



(2)

9 Sluit het menu.

- Druk op de knop <MENU> om het menu te sluiten.
- ▶ Een blauwe balk wordt weergegeven om de opnametijd (2) aan te duiden.
- Ga naar “Videosnapshotalbums maken”.

Videosnapshotalbums maken



10 Neem de eerste videosnapshot op.

- Druk op de movie-opnameknop om een opname te starten.
- ▶ De blauwe balk die de opnametijd aangeeft, loopt langzaam terug en nadat de opgegeven tijd is verstreken, stopt de opname automatisch.
- ▶ Er wordt een bevestigingsbericht weergegeven (📖277).



11 Sla de opname op als videosnapshotalbum.

- Selecteer [📁] **Sla op als album**.
- De clip wordt opgeslagen als de eerste videosnapshot in het album.



12 Neem uw volgende videosnapshots op.

- Herhaal stap 10 om de volgende videosnapshot te maken.
- Selecteer [📁] **Voeg toe aan album**.
- U kunt een ander album maken door [📁] **Sla op als nieuw album** te selecteren.
- Herhaal stap 12 indien nodig.



13 Stop met het maken van videosnapshots.

- Stel **[Videosnapshot]** in op **[Uitschakelen]**. Om terug te keren naar normale movie-opname moet u niet vergeten **[Uitschakelen]** op te geven.
- Druk op de knop **<MENU>** om het menu te sluiten en terug te keren naar de normale movieopnamen.

Opties in stap 11 en 12

Functie	Omschrijving
Sla op als album (stap 11)	Slaat de clip op als de eerste videosnapshot in een album.
Voeg toe aan album (stap 12)	Voegt de huidige videosnapshot toe aan het album dat het meest recent werd opgenomen.
Sla op als nieuw album (stap 12)	Maakt een nieuw album en slaat de clip op als de eerste videosnapshot. Dit albumbestand verschilt van het album dat het meest recent werd opgenomen.
Speel videosnapshot af (stap 11, 12)	Speelt de zojuist opgenomen videosnapshot af.
Sla niet op in album (stap 11) Verwijder zonder opslaan in album (stap 12)	Verwijdert de recent opgenomen videosnapshot zonder deze op te slaan in een album. Selecteer [OK] in het bevestigingsdialoogvenster.



- Als u verkiest om de volgende videosnapshot onmiddellijk op te nemen, stelt u **[Bevest.ber. wrg.]** onder **[📷: Videosnapshot]** in op **[Uitschakelen]**. Met deze instelling kunt u de volgende videosnapshot opmiddellijk opnemen zonder een bevestigingsbericht.

Toevoegen aan een bestaand album



1 Selecteer [Aan bestaand album toevoegen].

- Voer stap 5 op 275 uit om [Aan bestaand album toevoegen] te selecteren.



2 Selecteer een bestaand album.

- Draai aan het instelwiel < > om een bestaand album te selecteren en druk vervolgens op <SET>.
- Selecteer [OK].
- ▶ Sommige videosnapshotinstellingen zullen worden bijgewerkt zodat deze overeenkomen met de instellingen van het bestaande album.

3 Sluit het menu.

- Druk op de knop <MENU> om het menu te sluiten.
- ▶ Het scherm voor het opnemen van videosnapshots wordt weergegeven.

4 Neem een videosnapshot op.

- Raadpleeg "Videosnapshotalbums maken" (276) en neem de videosnapshot op.

- ❗ U kunt geen album selecteren die met een andere camera is gemaakt.



Algemene waarschuwingen voor videosnapshots

- Er wordt geen geluid opgenomen wanneer u **[Afspeleffect]** instelt op **[1/2 x snelheid]** of **[2 x snelheid]**.
- De opnametijd per videosnapshot is slechts bij benadering. Deze kan enigszins verschillen van de werkelijke opnametijd die tijdens het afspelen wordt aangegeven omwille van de framerate en andere factoren.

Servo AF voor movies instellen

Als deze functie is ingeschakeld, stelt de camera voortdurend scherp op het onderwerp tijdens movie-opname.



1 Selecteer [: Servo AF v. mov.].

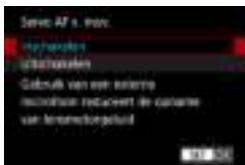

2 Selecteer [Ingeschakelen].

• Als [Ingeschakelen] is ingesteld:



- De camera stelt voortdurend op het onderwerp scherp, ook wanneer u de ontspanknop niet half indrukt.
- Om de scherpte op een specifieke positie te houden, of als u liever geen mechanische geluiden van de lens vastlegt, kunt u tijdelijk Servo AF voor movies stopzetten door [] linksonder op het scherm aan te raken.
- Als Servo AF voor movies wordt onderbroken en u terugkeert naar movie-opnamen nadat u op de knop <MENU> of <▶> hebt gedrukt of de AF-methode hebt gewijzigd, wordt Servo AF voor films hervat.

• Als [Uitschakelen] is ingesteld:

- Druk de ontspanknop half in of druk op de knop < > om scherp te stellen.



Aandachtspunten wanneer [Servo AF v. mov] is ingesteld op [Inschakelen]

- **Opnameomstandigheden waarin moeilijk kan worden scherpgesteld**
 - Een snel bewegend onderwerp dat de camera nadert of van de camera af beweegt.
 - Een onderwerp dat zich op korte afstand van de camera beweegt.
 - Opnamen met een hoger f-getal.
 - Raadpleeg ook "Opnameomstandigheden waarin moeilijk kan worden scherpgesteld" op 197.
- Aangezien de lens constant wordt aangedreven en accustroom wordt verbruikt, wordt de mogelijke movie-opnametijd (586) ingekort.
- Bij bepaalde lenzen kan het geluid van de scherpstellende lens in de movie hoorbaar zijn. In dergelijke gevallen kan het gebruik van de stereo-richtmicrofoon DM-E1 (afzonderlijk verkrijgbaar) dit soort geluiden in de movie verminderen.
- Servo AF voor movies wordt gepauzeerd tijdens zoomen of vergrote weergave.
- Als een onderwerp tijdens een movie-opname de camera nadert of van de camera af beweegt, of als u de camera horizontaal of verticaal beweegt ("pannen"), kan het de vastgelegde movie kortstondig uitrekken of krimpen (de beeldvergroting verandert).

Trackinggevoeligheid Servo AF movies

U kunt de trackinggevoeligheid instellen (op een van zeven niveaus) wat het reactievermogen beïnvloedt als het onderwerp uit een AF-punt verdwijnt tijdens Servo AF voor movies, bijvoorbeeld omdat voorwerpen over AF-punten bewegen of tijdens het pannen.



1 Selecteer [CAMERA] : Track.gev.Servo AF movies].



● Vergrendeld: -3/-2/-1

Met deze instelling is de kans kleiner dat de camera een ander onderwerp gaat volgen als het hoofdonderwerp het AF-punt verlaat. Hoe dichterbij de instelling bij het minteken (-) staat, hoe minder is de camera geneigd om een ander onderwerp te volgen. Dit is effectief wanneer u wilt voorkomen dat de AF-punten snel iets anders volgen dan het beoogde onderwerp tijdens pannen of wanneer er een obstakel voor de AF-punten komt.

● Gevoelig: +1/+2/+3

Hiermee reageert de camera sneller bij het volgen van een onderwerp dat voor het AF-punt komt. Hoe dichterbij de instelling bij het plussteken (+) staat, hoe sneller reageert de camera. Dit is effectief wanneer u een bewegend onderwerp wilt blijven volgen terwijl de afstand ervan tot de camera verandert, of als u snel wilt kunnen scherpstellen op een ander onderwerp.

● Dit heeft geen effect (de instelling is uitgeschakeld) wanneer 4K-movie-opname is ingesteld.

- Dit is beschikbaar als [CAMERA] : Servo AF v. mov.] is ingesteld op [Inschakelen] en [CAMERA] : AF-methode] is ingesteld op [1-punt AF].
- Bediening als [CAMERA] : AF-methode] is ingesteld op een andere optie dan [1-punt AF] komt overeen met de instelling [0].

Servo AF-snelheid voor movies

U kunt de AF-snelheid van Servo AF voor movies en de gebruiksomstandigheden ervan instellen.

De functie wordt ingeschakeld bij gebruik van een lens die ondersteuning biedt voor langzame overgang van de scherpstelling tijdens het maken van movie-opnamen*.

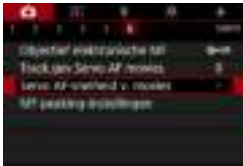

1 Selecteer [📷: Servo AF-snelheid v. movies].



- **Wanneer actief:**

U kunt **[Altijd aan]** instellen om de AF-snelheid altijd actief bij het maken van movie-opnamen (voor en tijdens de movie-opname) of u kunt **[Tijdens opnamen]** instellen om de AF-snelheid alleen actief te maken tijdens movie-opnamen.



- **AF-snelheid:**

U kunt de AF-snelheid (overgangssnelheid van scherpstelling) aanpassen van de standaardsnelheid (0) tot langzaam (een van zeven niveaus) of snel (een van twee niveaus) om het gewenste effect voor het maken van movies te verkrijgen.

* Lenzen die een langzame overgang van de scherpstelling tijdens movie-opnamen ondersteunen

USM- en STM-lenzen die in en na 2009 op de markt zijn gekomen, zijn compatibel. Raadpleeg de website van Canon voor meer informatie.



- Bij bepaalde lenzen wordt de snelheid mogelijk niet gewijzigd, zelfs niet wanneer u de AF-snelheid aanpast.
- Dit heeft geen effect (de instelling is uitgeschakeld) wanneer 4K-movie-opname is ingesteld.



- Dit is beschikbaar als [: **Servo AF v. mov.**] is ingesteld op [**Inschakelen**] en [: **AF-methode**] is ingesteld op [**1-punt AF**].
- Bediening als [: **AF-methode**] is ingesteld op een andere optie dan [**1-punt AF**] komt overeen met het instellen van [**AF-snelheid**] op [**Standaard (0)**].
- Een sterretje rechts van [: **Servo AF-snelheid v. movies**] geeft aan dat de standaardinstelling is aangepast.

Overige menufuncties



- **Lensafwijkingscorrectie**

Omgevingslicht, vervorming en chromatische aberratie kunnen tijdens movie-opnamen worden gecorrigeerd. Zie 123 voor informatie over de lensafwijkingscorrectie.

- **Opmaken maken met de afstandsbediening**

Als [**Inschakelen**] is ingesteld, kunt u movie-opnamen starten of stoppen met de draadloze afstandsbediening BR-E1 (afzonderlijk verkrijgbaar). Koppel eerst de BR-E1 met de camera (399).

Met draadloze afstandsbediening BR-E1

Zet de schakelaar ontspanmodus/movie-opname in op < > en druk vervolgens op de ontspanknop.

Zie 273 voor informatie over het opnemen van time-lapse-movies.



• ISO-snelheidsinstellingen

• ISO-snelheid ☆

In de modus [M] kunt u de ISO-snelheid handmatig instellen. U kunt ook ISO auto selecteren.



• ISO-snelheidsbereik

Bij het opnemen van Full HD/HD-movies of Full HD time-lapse-movies kunt u het bereik van de handmatige ISO-snelheid (minimum en maximum) instellen.



• Bereik voor

Bij het opnemen van 4K- of 4K time-lapse-movies kunt u het bereik van de handmatige ISO-snelheid (minimum en maximum) instellen.



• Max voor auto

U kunt de maximumlimiet voor ISO auto bij Full HD/HD-movie-opnamen in de modus [P] of in de modus [M] met ISO auto instellen.

• Max voor auto

U kunt de maximumlimiet voor ISO auto bij 4K-movie-opnamen in de modus [P] of in de modus [M] met ISO auto instellen.

• Max voor auto

U kunt de maximumlimiet voor ISO auto bij 4K-time-lapse-/Full HD-time-lapse-movie-opnamen in de modus [P] of in de modus [M] met ISO auto instellen.



- Uitgebreide ISO-snelheden (aangeduid met [**H**]) zijn ISO 32000/40000 voor Full HD/HD-movies en ISO 16000/20000/25600/32000/40000 voor 4K-movies.

● Lichte tonen prioriteit

U kunt bij het opnemen van movies overbelichte, uitgeknipte highlights verminderen. Zie  137 voor informatie over Lichte tonen prioriteit.



- **[Vergroot]** is niet beschikbaar (wordt niet weergegeven) bij het opnemen van movies met [: **Lichte tonen prioriteit**] ingesteld.

● 🗨 Automatisch langzame sluitert



U kunt kiezen of u movies wilt opnemen die helderder zijn en minder last hebben van ruis dan wanneer ze zijn ingesteld op **[Uitsch.]** door de sluitertijd automatisch te vergroten bij weinig licht.

Beschikbaar in de opnamemodus [🗨]. Van toepassing wanneer de framerate van het movie-opnameformaat 59,94P of 50,00P is.

● Inschakelen

Hiermee kunt u movies opnemen met vloeiendere en natuurlijkere bewegingen, minder beïnvloed door trillingen dan wanneer de instelling **[Insch.]** is. Merk op dat bij weinig licht movies donkerder kunnen zijn dan wanneer de instelling **[Insch.]** is.

● Uitschakelen

Hiermee kunt u lichtere movies opnemen die minder last hebben van ruis dan wanneer de instelling **[Uitsch.]** is door de sluitertijd automatisch te beperken tot 1/30 sec. (NTSC) of 1/25 sec. (PAL) bij weinig licht.



- Aanbevolen wordt om dit in te stellen op **[Uitsch.]** bij het opnemen van bewegende onderwerpen bij weinig licht of als nabebelden zoals sporen optreden.

● Av tussenstappen van 1/8 stop ☆





U kunt diafragmawaarden op een fijnere schaal instellen bij het opnemen van movies met een RF-lens.

Beschikbaar in de opnamemodus [M].

Selecteer [**Insch.**] om de diafragmawijziging te veranderen van 1/3 stop (of 1/2 stop) naar 1/8 stop.



- [Av stp v. 1/8-stop] is niet beschikbaar (wordt niet weergegeven) als EF- of EF-S-lenzen worden gebruikt.
- Bij de instelling [**Insch.**] worden de instelopties in [C.Fn I-1: **Belichtingsniveauperhogingen**] uitgeschakeld en hebben deze geen effect.



● HDMI-info weergeven



U kunt het informatiedisplay configureren voor de uitvoer van opnamen via een HDMI-kabel.

● Met info

De opname, de opname-informatie, AF-punten en andere informatie worden via HDMI op het andere apparaat weergegeven. Merk op dat het camera scherm uitgeschakeld wordt.

Opgenomen movies worden op de kaart opgeslagen.

● Schonen / 4K-uitvoer

HDMI-uitvoer bestaat alleen uit 4K-movies. Opname-informatie en AF-punten worden ook weergegeven op de camera, maar er wordt geen opname opgenomen op de kaart. Merk op dat Wi-Fi-communicatie niet beschikbaar is.

● Schonen / FHD-uitvoer

HDMI-uitvoer bestaat alleen uit Full HD-movies. Opname-informatie en AF-punten worden ook weergegeven op de camera, maar er wordt geen opname opgenomen op de kaart. Merk op dat Wi-Fi-communicatie niet beschikbaar is.

Algemene aandachtspunten bij het maken van movie-opnamen



Rood <🔴> waarschuwpictogram voor interne temperatuur

- Als de interne temperatuur van de camera oploopt vanwege langdurig gebruik van movie-opnamen of bij een hoge omgevingstemperatuur, verschijnt er een rood pictogram <🔴>.
- Het rode pictogram <🔴> geeft aan dat de movie-opname binnenkort automatisch wordt beëindigd. U kunt in dat geval geen opnamen meer maken totdat de interne temperatuur van de camera is gedaald. Schakel de camera uit en laat deze enige tijd afkoelen.
- Wanneer u gedurende lange tijd bij een hoge temperatuur movie-opnamen maakt, wordt het rode pictogram <🔴> eerder weergegeven. Schakel de camera altijd uit als u geen opnamen maakt.

Opname- en beeldkwaliteit

- Als de bevestigde lens een Image Stabilizer (Beeldstabilisatie) bevat en u de schakelaar voor Image Stabilizer (Beeldstabilisatie) (IS) op <ON> zet, is Image Stabilizer (Beeldstabilisatie) altijd actief, zelfs als u de ontspanknop niet half indrukt. Image Stabilizer (Beeldstabilisatie) gebruikt accustroom en kan de totale movie-opnametijd doen afnemen afhankelijk van de opnameomstandigheden. Wanneer de Image Stabilizer (Beeldstabilisatie) niet nodig is, bijvoorbeeld bij gebruik van een statief, wordt aanbevolen dat u de IS-schakelaar op <OFF> zet.
- Als de helderheid verandert terwijl u een movie opneemt met automatische belichting, dan kan het lijken of de movie tijdelijk stopt. In dergelijke gevallen neemt u movies op met handmatige belichting.
- Als zich een zeer felle lichtbron in beeld bevindt, kan het heldere gedeelte op het scherm zwart lijken. Movies worden bijna precies zo opgenomen als deze worden weergegeven op het scherm.
- Beeldruis of onregelmatige kleuren kunnen optreden bij opnamen met hoge ISO-snelheid, hoge temperaturen, lange sluitertijden of bij weinig licht. Movies worden vrijwel exact zo opgenomen zoals ze op het scherm verschijnen, behalve bij het opnemen van time-lapse-movies.
- Als u een movie afspeelt met andere apparaten kan de beeld- of geluidskwaliteit afnemen of kan weergave zelfs niet mogelijk zijn (zelfs als de apparaten MP4-bestanden ondersteunen).

⚠ Opname- en beeldkwaliteit

- Als u een kaart met een lage schrijfsnelheid gebruikt, wordt tijdens movie-opnamen rechts in het scherm mogelijk een indicator weergegeven. Deze geeft aan hoeveel gegevens nog niet naar de kaart zijn geschreven (beschikbare capaciteit van het interne buffergeheugen). Hoe langzamer de kaart, hoe sneller de indicator stijgt. Als de indicator (1) vol raakt, wordt de movie-opname automatisch gestopt.
- Als de kaart een hoge schrijfsnelheid heeft, wordt de indicator ofwel niet weergegeven of het niveau (indien weergegeven) zal nauwelijks omhoog gaan. Maak eerst een paar testmovies om te zien of de schrijfsnelheid van de kaart hoog genoeg is.
- Als de indicator aangeeft dat de kaart vol is en de movie-opname automatisch stopt, kan het gebeuren dat het geluid aan het einde van de movie niet goed wordt opgenomen.
- Als de schrijfsnelheid van de kaart te laag is (als gevolg van fragmentatie) en de indicator wordt weergegeven, kunt u de schrijfsnelheid verhogen door de kaart te formatteren.



⚠ Audiobeperkingen

- Merk op dat de volgende beperkingen van toepassing zijn wanneer **[Movie-opn.form.]** is ingesteld op **[FHD 29.97P [IPB]]** (NTSC) of **[FHD 25.00P [IPB]]** (PAL), wanneer **[C.Fn III-9: Audiocompressie]** is ingesteld op **[Inschakelen]** en voor HDR-movies.
 - Voor ongeveer de laatste twee frames wordt geen geluid opgenomen.
 - Wanneer u movies afspeelt onder Windows, lopen het beeld en geluid mogelijk niet helemaal synchroon.

Weergave

In dit hoofdstuk worden onderwerpen behandeld met betrekking tot weergave — de weergave van foto's en movies — en maakt u kennis met menu-instellingen op het tabblad Weergave tabblad ([▶]).

Opnamen die zijn gemaakt en opgeslagen met een ander toestel

Normale weergave of selectie op deze camera is misschien niet mogelijk voor opnamen die op andere camera's zijn vastgelegd, of voor opnamen van deze camera die op een computer zijn bewerkt of hernoemd.

Tabbladmenu's: Weergave

● Weergave 1



-  310
-  313
-  314
-  318
-  322



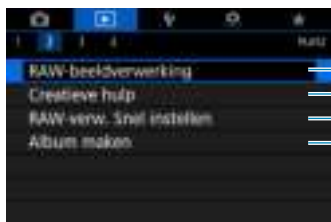

● Weergave 2



-  325
-  331
-  333
-  334

● Weergave 3



-  337
-  339
-  340
-  343
-  345
-  347

❗ ● [📷: RAW-beeldverwerking] en [📷: RAW-verw. Snel instellen] worden niet weergegeven in basismodi.

● Weergave 4



Opnamen weergeven

Weergave van één opname



1 Geef de opname weer.

- Druk op de knop <▶>.

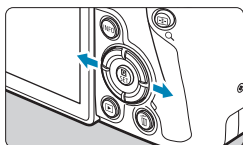

2 Selecteer een opname.

- Druk om nieuwere beelden weer te geven op de knop <▶> en om oudere beelden weer te geven op de knop <◀>.
- Telkens als u op de knop <INFO> drukt, verandert de weergave.



Geen informatie



Weergave met
basisinformatie





Weergave met opname-informatie

3 Beëindig de opnameweergave.

- Druk op de knop <▶> om de weergave te verlaten.

Weergave met opname-informatie

Met het scherm Informatieweergave in beeld kunt u op de toetsen <▲> en <▼> drukken om de weergegeven informatie te veranderen. U kunt de weergegeven informatie tevens aanpassen, in []: **Weergave-informatiescherm**] ( 349).

Touch-weergave

De camera beschikt over een touchscreen dat u kunt aanraken om de weergave te bedienen. Ondersteunde aanraakhandelingen zijn overeenkomstig degene die gebruikt worden met smartphones en gelijksoortige apparaten. Druk eerst op de knop <▶> om de aanraakweergave voor te bereiden.

Door opnamen navigeren



Opnamesprong



Indexweergave

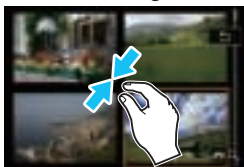

Vergrote weergave



- U kunt de weergave ook vergroten door met een vinger te dubbeltikken.

Beelden vergroten

U kunt uw vastgelegde beelden vergroten.

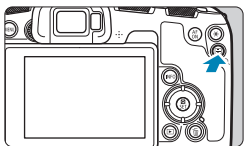

1 Vergroot het beeld.

- Druk tijdens de opnameweergave op de knop <Q>.
- ▶ De vergrote weergave wordt geactiveerd. De positie van het vergrotingsgebied (1) en [🔍 Q] worden rechtsonder op het scherm weergegeven.
- Draai het instelwiel <🔍> rechtsom om beelden te vergroten.
- Draai het instelwiel <🔍> linksom om de vergroting te verminderen. Blijf aan het instelwiel draaien voor de indexweergave (📖300).



(1)

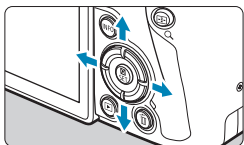

2 Verschuif de opname.

- Gebruik de pijltjestoetsen <⬅➡> om de opname verticaal en horizontaal te verschuiven.
- Als u de vergrote weergave wilt beëindigen, drukt u op de knop <Q>.



Indexweergave (Meerdere opnamen weergeven)

Zoek snel naar opnamen met de indexweergave waarbij 4, 9, 36 of 100 opnamen op één scherm worden weergegeven.

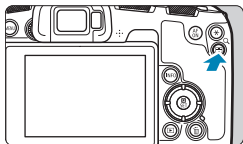

1 Druk op de knop <Q>.

- Druk tijdens de opnameweergave op de knop <Q>.
- ▶ [ Q] wordt rechtsonder op het scherm weergegeven.



2 Schakel over naar de indexweergave.

- Draai het instelwiel < > linksom.
- ▶ De 4-beeldindexweergave verschijnt. De geselecteerde opname wordt gemarkeerd met een oranje kader.
- Door het instelwiel < > verder linksom te draaien, verandert de weergave van 9, 36 naar 100 beelden. Als u het instelwiel rechtsom draait, wordt de weergave achtereenvolgens ingesteld op 100, 36, 9, 4 en weergave van één opname.

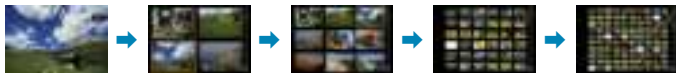

3 Selecteer een opname.

- Druk op de pijltoetsen < > om het oranje kader te verplaatsen en de opname te selecteren.
- Druk in de indexweergave op <SET> om de geselecteerde opname in een weergave van één opname weer te geven.

Movies afspelen

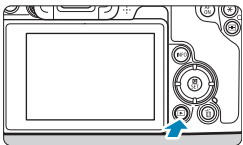

1 Geef de opname weer.

- Druk op de knop <▶>.

2 Selecteer een movie.

- Gebruik de pijltjestoetsen <◀> en <▶> om de movie te selecteren die u wilt afspelen.
- Bij de weergave van één opname geeft het pictogram <SET >, dat linksboven wordt weergegeven, aan dat het een film is.
- In de indexweergave geeft de perforatie links van een miniatuur aan dat het een movie is. **Movies kunnen niet in de indexweergave worden weergegeven. Druk op <SET> om over te schakelen op de weergave van één opname.**



3 Druk in de weergave van één opname op <SET>.



4 Druk op <SET> om de movie af te spelen.

- ▶ De movie wordt afgespeeld.
- U kunt de weergave onderbreken en het movieweergavepaneel openen door op <SET> te drukken. Druk opnieuw op de knop om de weergave te hervatten.
- U kunt het volume ook aanpassen tijdens movieweergave met behulp van de pijltjestoetsen <▲> <▼>.

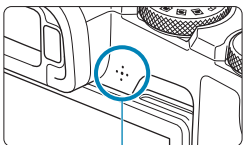

(1)

(1) Luidspreker

Movieweergavepaneel

Optie	Weergaveopties
▶ Afspelen	Door op <SET> te drukken, kunt u schakelen tussen weergeven en stoppen.
▶▶ Vertraagd	Wijzig de vertragingssnelheid met behulp van de pijltjestoetsen <◀> en <▶>. De vertraagde snelheid wordt rechtsboven in het scherm aangegeven.
◀ Achteruit springen	Springt 4 sec. achteruit telkens wanneer u op <SET> drukt.
◀◀ Vorige beeld	Geeft het vorige beeld weer telkens wanneer u op <SET> drukt. Als u <SET> ingedrukt houdt, wordt de movie teruggespoeld.
▶▶▶ Volgende beeld	Geeft de movie beeld per beeld weer telkens wanneer u op <SET> drukt. Als u <SET> ingedrukt houdt, wordt de movie vooruitgespoeld.
▶ Vooruit springen	Springt 4 sec. vooruit telkens wanneer u op <SET> drukt.
✂ Bewerken	Hiermee wordt het bewerkingsscherm geopend (📖304).
🎵 Achtergrondmuziek	Hiermee wordt een movie afgespeeld met de geselecteerde achtergrondmuziek (📖336).
📷 Beeld opslaan als foto	Beschikbaar als u 4K- of 4K time-lapse-movies afspeelt. Hierdoor kunt u het huidige frame extraheren en opslaan als een JPEG-foto (📖306).
	Weergavepositie
mm' ss"	Weergavetijd (minuten:seconden)
🔊 Volume	Gebruik de pijltjestoetsen <▲> en <▼> om het luidsprekervolume aan te passen (📖301).

Movieweergavepaneel (Videosnapshotalbums)

Optie	Weergaveopties
▶ Afspelen	Door op <SET> te drukken, kunt u schakelen tussen weergeven en stoppen.
▶ Vertraagd	Wijzig de vertragingssnelheid met behulp van de pijltjestoetsen <◀> en <▶>. De vertraagde snelheid wordt rechtsboven in het scherm aangegeven.
◀ Vorige clip	Hiermee wordt het eerste beeld van de vorige videosnapshot weergegeven.
◀ Vorige beeld	Geeft het vorige beeld weer telkens wanneer u op <SET> drukt. Als u <SET> ingedrukt houdt, wordt de movie teruggespoeld.
▶▶ Volgende beeld	Geeft de movie beeld per beeld weer telkens wanneer u op <SET> drukt. Als u <SET> ingedrukt houdt, wordt de movie vooruitgespoeld.
▶▶ Volgende clip	Hiermee wordt het eerste beeld van de volgende videosnapshot weergegeven.
🗑️ Clip wissen	Hiermee wist u de huidige videosnapshot.
⌘ Bewerken	Hiermee wordt het bewerkingsscherm geopend (📖304).
🎵 Achtergrondmuziek	Hiermee wordt een album afgespeeld met de geselecteerde achtergrondmuziek (📖336).
	Weergavepositie
mm' ss"	Weergavetijd (minuten:seconden)
🔊 Volume	Gebruik de pijltjestoetsen <▲> en <▼> om het luidsprekervolume aan te passen (📖301).



- Pas het volume aan met behulp van televisiebesturingselementen wanneer de camera is aangesloten op een televisie voor het afspelen van movies (📖308). (U kunt het volume niet aanpassen met de pijltjestoetsen <▲> <▼>.)
- Movieweergave kan stoppen als de leessnelheid van de kaart te laag is of als moviebestanden beschadigde frames bevatten.



- Raadpleeg 📖586 voor meer informatie over de beschikbare movie-opnametijd.

De eerste en laatste beelden van een movie bewerken

U kunt de eerste en laatste beelden van een movie bewerken in tussenstappen van circa 1 seconde.



- 1** **Onderbreek de movieweergave.**
- ▶ Het movieweergavepaneel verschijnt.

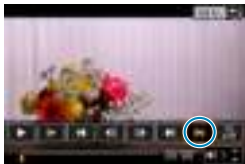

- 2** **Selecteer op het movieweergavepaneel [⏏].**



- 3** **Geef aan welk deel moet worden verwijderd.**

- Selecteer [⏏] (Snijden begin) of [⏏] (Snijden eind).
- Druk op de toetsen <◀> <▶> om de movie beeld voor beeld weer te geven.
- Nadat u hebt bepaald welk deel u wilt verwijderen, drukt u op <SET>. Het deel dat door een lijn onderin het scherm is gemarkeerd, blijft over.



- 4** **Controleer de bewerkte film.**
- Selecteer [▶] om de bewerkte movie af te spelen.
 - Ga terug naar stap 3 om het bewerkte deel te wijzigen.
 - Druk op de knop <MENU> om het bewerken te annuleren.



(1) (2)

5 Sla de opname op.

- Selecteer [↶] (1).
- Het scherm Opslaan wordt weergegeven.
- Om het resultaat als nieuwe movie op te slaan, kiest u [**Nieuw bestand**]. Om het op te slaan en de originele film te overschrijven, selecteert u [**Overschrijven**].
- Selecteer [⏮] (2) om een gecomprimeerde versie van het bestand op te slaan. 4K-movies worden vóór de compressie geconverteerd naar Full HD-movies.
- Selecteer [**OK**] op het bevestigingsscherm om de bewerkte film op te slaan en terug te keren naar het movieweergavescherm.



- Aangezien bewerkingen in tussenstappen van circa 1 sec. worden uitgevoerd (op de positie aangegeven met [X] onderin het scherm) kan de exacte positie, waar movies worden bijgesneden, afwijken van de positie die u hebt aangegeven.
- Movies die met een andere camera zijn opgenomen, kunnen niet met deze camera worden bewerkt.
- U kunt geen movies bewerken wanneer de camera is aangesloten op een computer.
- Comprimeren en opslaan zijn niet beschikbaar voor movie-opnameformaten van **FHD 29.97P IPB** (NTSC) of **FHD 25.00P IPB** (PAL).



- Zie “Videosnapshotalbums bewerken” (334) voor instructies over het bewerken van videosnapshotalbums.

Beelden uit 4K-movies of 4K time-lapse-movies opslaan als foto

In 4K-movies en 4K time-lapse-movies kunt u individuele frames selecteren om op te slaan als JPEG-foto's van ca. 8,3-megapixel (3840×2160). Deze functie heet "Beeld opslaan als foto (4K-frame vastleggen)".

1 Geef de opname weer.

- Druk op de knop <▶>.

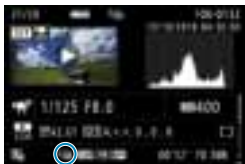

2 Selecteer een 4K-movie.

- Gebruik de toetsen <◀> en <▶> om een 4K-movie of 4K time-lapse-movie te selecteren.
- Op het opname-informatiescherm (📖599) worden 4K-movies en 4K time-lapse-movies aangegeven door een pictogram [4K].
- Druk in de indexweergave op <SET> om te wisselen naar de weergave van één opname.

3 Druk in de weergave van één opname op <SET>.

4 Onderbreek de movieweergave.

- ▶ Het movieweergavepaneel verschijnt.

5 Selecteer een frame dat u als foto wilt opslaan.

- Gebruik het movieweergavepaneel om het frame te selecteren dat u als foto wilt opslaan.
- Zie 📖302 voor instructies over het movieweergavepaneel.



6 Selecteer [📷].

- Gebruik de pijltjestoetsen <◀> en <▶> om [📷] te selecteren.

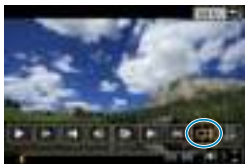



7 Sla de opname op.

- Selecteer **[OK]** om het huidige frame op te slaan als een JPEG-foto.

8 Selecteer het weer te geven beeld.

- Controleer de bestemmingsmap en het nummer van het bestand.
- Selecteer **[Originele film bekijken]** of **[Overgenomen foto bekijken]**.



- De functie “Beeld opslaan als foto” werkt niet met Full HD-movies, Full HD time-lapse-movies of met 4K-movies of 4K-time-lapse-movies die met een andere camera zijn gemaakt.

Weergave op een tv

Door de camera met een HDMI-kabel op een televisie aan te sluiten, kunt u de vastgelegde foto's en films op de televisie weergeven. Het gebruik van de HDMI-kabel HTC-100 (afzonderlijk verkrijgbaar) wordt aanbevolen.

Als het beeld niet op het tv-scherm wordt weergegeven, controleert u of [↵: Videosysteem] correct is ingesteld op [Voor NTSC] of [Voor PAL] (afhankelijk van het videosysteem van uw televisie).

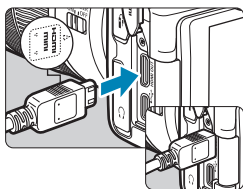

1 Sluit de HDMI-kabel aan op de camera.

- Sluit de stekker met het <▲HDMI MINI>-logo naar de voorzijde van de camera gericht aan op de <HDMI OUT>-aansluiting.

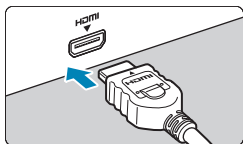

2 Sluit de HDMI-kabel aan op de televisie.

- Sluit de HDMI-kabel aan op de HDMI IN-poort van de televisie.

3 Zet de televisie aan en verwissel de video-ingang van de televisie om de aangesloten poort te selecteren.

4 Zet de aan-uitschakelaar van de camera op <ON>.

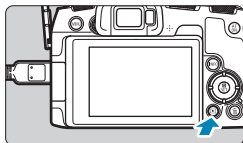

5 Druk op de knop <▶>.

- ▶ De opname wordt op het tv-scherm weergegeven. (Op het camerascherm wordt niets weergegeven.)
- De opnamen worden automatisch weergegeven met de optimale resolutie passend bij de aangesloten televisie.



- Pas het geluidsvolume van de televisie aan. Het geluidsvolume kan niet met de camera worden aangepast.
- Schakel, voordat u de kabel tussen de camera en de tv aansluit of verwijdert, de camera en de tv uit.
- Op bepaalde tv-toestellen worden de weergegeven opnamen mogelijk afgesneden.
- Sluit geen andere apparaten aan op de <HDMI OUT>-aansluiting van de camera. Als u dit toch doet, kan er een storing worden veroorzaakt.
- Sommige tv's geven de opnamen mogelijk niet weer vanwege incompatibiliteit.
- Het kan even duren voordat de opnamen worden weergegeven. Stel [**⚙**: **HDMI-resolutie**] in op [**1080p**] om vertraging te voorkomen (386).
- Bediening via het touchscreen wordt niet ondersteund als de camera is aangesloten op een tv.

Opnamen beveiligen

U kunt belangrijke opnamen beveiligen om te voorkomen dat ze gewist worden.

Een afzonderlijke opname beveiligen



1 Selecteer [: Beveilig beelden].





2 Selecteer [Selecteer beelden].

3 Selecteer een opname.

- Gebruik de pijltjestoetsen <<<> <>>> om de opname te selecteren die u wilt beveiligen.

4 Beveilig de opname.

- Druk op <SET> om de geselecteerde opname te beveiligen. Het pictogram <> (1) verschijnt bovenaan het scherm.
- Als u de beeldbeveiliging ongedaan wilt maken, druk dan nogmaals op de knop <SET>. Het pictogram <> verdwijnt dan.
- Als u nog een beeld wilt beveiligen, herhaalt u stap 3 en 4.



Het bereik van te beveiligen beelden opgeven

Terwijl u de opnamen in de indexweergave bekijkt, kunt u de eerste en de laatste opname voor een bereik opgeven om alle opgegeven opnamen tegelijk te beveiligen.



1 Selecteer [Selecteer reeks].

- Selecteer [Selecteer reeks] in [▶]: Beveilig beelden].



2 Geef het bereik van de beelden op.

- Selecteer het eerste beeld (beginpunt).
- Selecteer vervolgens het laatste beeld (eindpunt).
- ▶ De beelden in het opgegeven bereik worden beveiligd en het pictogram <On> verschijnt.
- Als u nog een opname wilt selecteren om te beveiligen, herhaalt u stap 2.

Alle opnamen in een map of op een kaart beveiligen

U kunt alle opnamen in een map of op een geheugenkaart tegelijk beveiligen.



Wanneer u **[Alle beelden in map]** of **[Alle beelden op kaart]** in **[▶]: Beveilig beelden]** selecteert, worden alle beelden in de map of op de kaart beveiligd.

Om de selectie te annuleren, selecteert u **[Wis bev. beelden in map]** of **[Wis bev. alle beelden op kaart]**.

Als de zoekcriteria zijn ingesteld met **[▶]: Beeldzoekvoork. instellen]** (📖345), wijzigt de weergave naar **[Alle gev. bldn]** en **[Wis alle bev.]**.



Als u **[Alle gev. bldn]** selecteert, worden alle beelden beveiligd die gefilterd zijn door de zoekcriteria.

Als u **[Wis alle bev.]** selecteert, wordt de beveiliging van alle gefilterde opnamen geannuleerd.

- ⚠️ Als u de kaart formateert (📖367), worden beveiligde beelden ook verwijderd.

- 📄 Als een opname eenmaal is beveiligd, kan deze niet worden verwijderd met de wisfunctie van de camera. Als u een beveiligde opname wilt wissen, moet u eerst de beveiliging opheffen.
- Als u alle beelden wist (📖317), blijven alleen de beveiligde beelden over. Dit is handig als u in één keer alle overbodige beelden wilt wissen.

Beeld roteren

U kunt deze functie gebruiken om de weergegeven opname in de gewenste positie te draaien.

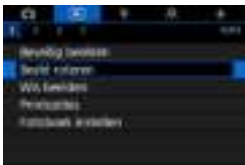

1 Selecteer [: Beeld roteren].



2 Selecteer een opname.







- Gebruik de toetsen <◀> <▶> om het beeld te selecteren dat u wilt roteren.



3 Draai de opname.

- Elke keer dat u op <SET> drukt, wordt de opname als volgt naar rechts gedraaid: $90^\circ \rightarrow 270^\circ \rightarrow 0^\circ$.
- Als u nog een opname wilt draaien, herhaalt u stap 2 en 3.



- Als u voorafgaand aan het maken van verticale opnamen de optie [ : **Auto. roteren**] hebt ingesteld op [**Aan**  ] (366), hoeft u de opnamen niet meer op bovenstaande wijze te roteren.
- Als de gedraaide opname tijdens de opnameweergave niet gedraaid wordt weergegeven, stelt u [ : **Auto. roteren**] in op [**Aan**  ].

Opnamen wissen

U kunt overbodige opnamen één voor één of in een batch selecteren en wissen. Beveiligde beelden (🔒310) worden niet gewist.

- ⓘ Als een opname eenmaal is gewist, kan deze niet meer worden teruggehaald. Wis een opname pas als u zeker weet dat u deze niet meer nodig hebt. Beveilig belangrijke opnamen om te voorkomen dat deze per ongeluk worden gewist.

Eén opname wissen

1 Selecteer de opname die u wilt wissen.

- Druk op de knop <▶>.
- Gebruik de toetsen <◀> <▶> om het beeld te selecteren dat u wilt wissen.



2 Druk op de knop <🗑>.

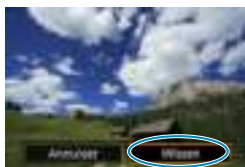

3 Wis de opnamen.

JPEG- of RAW-beelden of movies

- Selecteer [Wissen].



RAW+JPEG-beelden

- Selecteer een item.

Opnamen selecteren [✓] die in een batch moeten worden gewist

Door vinkjes toe te voegen aan de te wissen opnamen, kunt u al die opnamen in één keer wissen.

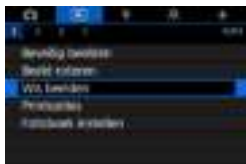

1 Selecteer [**▶**]: **Wis beelden**].



2 Selecteer [**Selecteer en wis beelden**].



3 Selecteer een opname.

- Gebruik de toetsen <◀> <▶> om het beeld te selecteren dat u wilt wissen en druk vervolgens op <SET>.
- Als u nog een opname wilt selecteren om te wissen, herhaalt u stap 3.



4 Wis de opnamen.

- Druk op de knop <MENU> en druk vervolgens op [**OK**].

Het bereik opgeven van de te wissen opnamen

Terwijl u de opnamen in de indexweergave bekijkt, kunt u de eerste en de laatste opname voor een bereik opgeven om alle opgegeven opnamen tegelijk te wissen.



1 Selecteer [Selecteer reeks].

- Selecteer [Selecteer reeks] in [▶]:
Wis beelden].



2 Geef het bereik van de beelden op.

- Selecteer het eerste beeld (beginpunt).
- Selecteer vervolgens het laatste beeld (eindpunt).

3 Druk op de knop <MENU>.

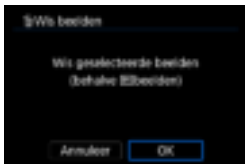

4 Wis de opnamen.

- Selecteer [OK].

Alle opnamen in een map of op een kaart wissen

U kunt alle opnamen in een map of op een geheugenkaart tegelijk wissen.



Als [**▶**]: **Wis beelden**] is ingesteld op [**Alle beelden in map**] of [**Alle beelden op kaart**], worden alle opnamen in de map of op de kaart gewist.

Als de zoekcriteria zijn ingesteld met [**▶**]: **Beeldzoekvoork. instellen**] (**345**), wijzigt de weergave naar [**Alle gev. bldn**].

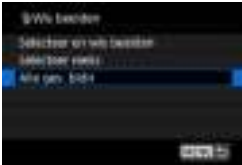

Als u [**Alle gev. bldn**] selecteert, worden alle beelden gewist die gefilterd zijn door de zoekcriteria.



- Als u alle beelden, met inbegrip van beveiligde beelden, wilt wissen, dient u de kaart te formatteren (**367**).

Digital Print Order Format (DPOF)

Met DPOF (Digital Print Order Format) kunt u beelden die op de kaart staan, printen volgens uw printinstructies, zoals de beeldselectie, het aantal exemplaren, enzovoort. U kunt meerdere beelden in één batch printen of printopties maken voor een foto-ontwikkelaar.

U kunt het afdruktype instellen en instellen of de datum en het bestandsnummer moeten worden afgedrukt, enzovoort.

De afdrukinstellingen worden toegepast op alle beelden die zijn geselecteerd om te worden afgedrukt. (Ze kunnen niet voor elke opname afzonderlijk worden ingesteld.)

De afdrukoptie instellen

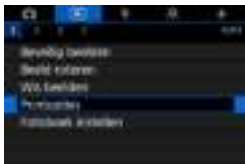

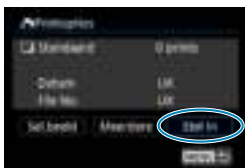

1 Selecteer []: Printopties].



2 Selecteer [Stel in].

3 Stel de gewenste opties in.

- Stel [Afdruktype], [Datum] en [File No.] in.

Afdruktype		Standaard	Er wordt één beeld afgedrukt per vel.
		Index	Er worden meerdere miniatuurafbeeldingen afgedrukt per vel.
		Beide	Er worden zowel standaard- als indexafdrucken gemaakt.
Datum	Aan	Bij [Aan] wordt de datum van het vastgelegde beeld afgedrukt.	
	Uit		
Bestandsnummer	Aan	Bij [Aan] wordt het bestandsnummer van het beeld afgedrukt.	
	Uit		



4 Verlaat de instelling.

- Druk op de knop <MENU>.
- Selecteer vervolgens [**Sel.beeld**] of [**Meerdere**] om de af te drukken beelden te selecteren.



- Als u een afbeelding met een groot formaat afdruckt met behulp van de instelling [**Index**] of [**Beide**] (☞318), wordt bij bepaalde printers de index mogelijk niet afgedrukt. Verklein in dat geval het formaat van de opname (☞339) en druk de index opnieuw af.
- Ook als [**Datum**] en [**File No.**] zijn ingesteld op [**Aan**], kan het zijn dat de datum of het bestandsnummer niet wordt afgedrukt. Dit is afhankelijk van de afdrucktype-instelling en de printer.
- Als het afdrucktype is ingesteld op [**Index**], kunnen [**Datum**] en [**File No.**] niet allebei tegelijk worden ingesteld op [**Aan**].
- Wanneer u afdrukken maakt met DPOF, gebruikt u de kaart waarvoor afdruckopties zijn ingesteld. Afdrukken met de opgegeven afdruckopties is niet mogelijk als u alleen de beelden van de kaart ophaalt om deze af te drukken.
- Mogelijk kunnen bepaalde met DPOF compatibele printers en photofinishers de opnamen niet afdrukken zoals u hebt aangegeven. Raadpleeg de instructiehandleiding van de printer voordat u gaat afdrukken. U kunt ook contact opnemen met uw foto-ontwikkelaar voor informatie over compatibiliteit wanneer u afdrukken bestelt.
- Gebruik deze camera niet om afdruckinstellingen te configureren voor beelden met DPOF-instellingen die met een andere camera zijn geconfigureerd. Alle afdruckopties kunnen mogelijk onbedoeld worden overschreven. Ook kan het zijn dat de afdruckopdracht niet mogelijk is. Dit is afhankelijk van het opnametype.

Opnamen selecteren voor afdrukken

● Opnamen selecteren

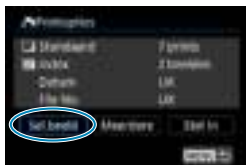

Selecteer en specificeer de beelden een voor een af te drukken.

Druk op de knop <MENU> om de afdrukopties op de kaart op te slaan.

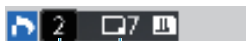

(1)

(2)

● Standaard/Beide

Druk op <SET> om een kopie van de weergegeven opname af te drukken.

Door op de toetsen <▲> <▼> te drukken, kunt u het aantal afdrucken instellen op maximaal 99.

(1) Aantal

(2) Totaal aantal geselecteerde opnamen



(3)

(4)

● Index

Druk op <SET> om het vakje van een vinkje [✓] te voorzien. De opname wordt aan de indexafdruk toegevoegd.

(3) Vinkje

(4) Indexpictogram

● Meerdere beelden selecteren

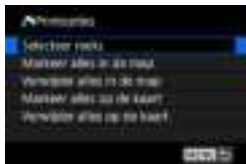

● Selecteer reeks

Selecteer onder [Meerdere] de optie [Selecteer reeks]. Door de eerste en de laatste opnamen van de reeks te selecteren, worden alle beelden in de reeks geselecteerd met een vinkje [✓] en wordt van elke opname één exemplaar verzonden.

- **Alle beelden in een map**

Selecteer **[Markeer alles in de map]** en selecteer de map. Er worden afdrুকopties voor één afdruk van alle opnamen in de map opgegeven. Als u **[Verwijder alles in de map]** selecteert en de map selecteert, worden de afdrুকopties voor alle opnamen in die map geannuleerd.

- **Alle beelden op een geheugenkaart**

Als u **[Markeer alles op de kaart]** selecteert, wordt één exemplaar van alle beelden op de kaart voor afdrucken gespecificeerd.

Als u **[Verwijder alles op de kaart]** selecteert, worden de afdrুকopties voor alle beelden op de kaart gewist.

Als de zoekcriteria zijn ingesteld met **[▶]: Beeldzoekvoork. instellen]** (345) en u selecteert **[Meerdere]**, dan wijzigt de weergave naar **[Markeer alle gevonden beelden]** en **[Wis mark. v. alle gev. beelden]**.

- **Alle gevonden beelden**

Als u **[Markeer alle gevonden beelden]** selecteert, wordt één exemplaar van alle beelden die door de zoekcriteria zijn gevonden, voor afdrucken gespecificeerd.

Als u **[Wis mark. v. alle gev. beelden]** selecteert, worden alle afdrুকopties van de gefilterde beelden gewist.



- U kunt RAW-beelden en movies niet specificeren voor afdrucken. Houd er rekening mee dat RAW-beelden of movies niet worden gespecificeerd voor afdrucken ook als u alle beelden specificeert met **[Meerdere]**.
- Als u een PictBridge-compatibele printer gebruikt, geeft u maximaal 400 beelden op per set afdrুকopties. Als u een groter aantal opgeeft, worden mogelijk niet alle opnamen afgedrukt.

Opnamen selecteren voor een fotoboek

U kunt aangeven welke opnamen (maximaal 998) u wilt hebben afgedrukt in een fotoboek. Als u EOS Utility (EOS-software) gebruikt om opnamen te importeren op een computer, worden de geselecteerde opnamen voor een fotoboek naar een speciale map gekopieerd. Deze functie is handig als u online fotoboeken wilt bestellen.

Eén opname tegelijk opgeven

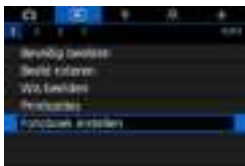

1 Selecteer [**▶**]: **Fotoboek instellen**].



2 Selecteer [**Selecteer beelden**].



3 Selecteer de gewenste opname voor het fotoboek.

- Gebruik de pijltjestoetsen <◀> en <▶> om een beeld te selecteren en druk vervolgens op <SET>.
- Herhaal stap 3 als u nog meer opnamen voor een fotoboek wilt selecteren.

Het beeldbereik voor een fotoboek opgeven

Terwijl u de opnamen in de indexweergave bekijkt, kunt u het bereik (beginpunt tot eindpunt) opgeven voor foto's voor een fotoboek.

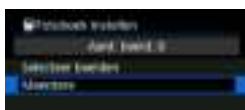

- 1 **Selecteer [Meerdere].**
 - Selecteer onder []: **Fotoboek instellen**] de optie **[Meerdere]**.



- 2 **Selecteer [Selecteer reeks].**



- 3 **Geef het bereik van de beelden op.**
 - Selecteer het eerste beeld (beginpunt).
 - Selecteer vervolgens het laatste beeld (eindpunt).
 - ▶ Een vinkje [] wordt toegevoegd aan alle opnamen binnen het bereik tussen de eerste en de laatste opname.

Alle opnamen in een map of op een kaart opgeven

U kunt alle opnamen in een map of op een geheugenkaart tegelijk opgeven voor een fotoboek.



Onder []: **Fotoboek instellen**] kunt u [**Meerdere**] instellen op [**Alle beelden in map**] of [**Alle beelden op kaart**] om alle opnamen in de map of op de kaart voor een fotoboek op te geven.

Als u de selectie wilt annuleren, selecteert u [**Verwijder alles in de map**] of [**Verwijder alles op de kaart**].

Als de zoekcriteria zijn ingesteld met []: **Beeldzoekvoork. instellen**] (345) en u selecteert [**Meerdere**], dan wijzigt de weergave naar [**Alle gev. bldn**] en [**Wis mark. v. alle gev. beelden**].



Als u [**Alle gev. bldn**] selecteert, worden alle beelden die door de zoekcriteria zijn gefilterd opgegeven voor het fotoboek.

Als u [**Wis mark. v. alle gev. beelden**] selecteert, worden alle fotoboekopties van de gefilterde beelden gewist.

- Houd er rekening mee dat RAW-beelden of movies niet worden gespecificeerd voor het fotoboek ook als u alle beelden specificeert met [**Meerdere**].
- Gebruik deze camera niet om fotoboekinstellingen te configureren voor beelden met fotoboekinstellingen die op een andere camera zijn geconfigureerd. Alle fotoboekinstellingen kunnen mogelijk onbedoeld worden overschreven.

RAW-opnamen met de camera verwerken ☆

U kunt **RAW** of **CRAW** opnamen met de camera verwerken om JPEG-foto's te maken. Dit is niet van invloed op RAW-opnamen, dus kunt u verschillende opties toepassen om JPEG-bestanden te maken.

U kunt tevens Digital Photo Professional (EOS-software) gebruiken om RAW-opnamen te bewerken.

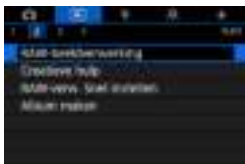

1 Selecteer []: RAW-beeldverwerking].

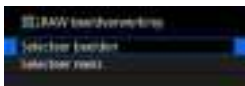

2 Selecteer een item en selecteer vervolgens beelden.

- U kunt meerdere beelden selecteren om in één keer te verwerken.



Selecteer beelden

- Gebruik de toetsen <◀> en <▶> om te verwerken opnamen te selecteren en druk vervolgens op <SET>.
- Druk op de knop <MENU>.



Selecteer reeks

- Selecteer het eerste beeld (beginpunt).
- Selecteer vervolgens het laatste beeld (eindpunt).
- Druk op de knop <MENU>.

3 Stel de gewenste verwerkingsopties in.

Opname-instellingen gebruiken

- Beelden worden verwerkt met beeldinstellingen op het moment van vastleggen.



RAW-verwerking aanpassen

- Gebruik de pijltjestoetsen <▲> en <▼> of <◀> en <▶> om een item te selecteren.
- Draai het hoofdstelwiel <⚙️> of <⚙️> om de instelling te verwisselen.
- Druk op <SET> om het scherm met functie-instellingen te openen.
- Druk op de knop <🗑️> om terug te keren naar de instellingen van de opname zoals ze waren toen de opname werd gemaakt.

Vergelijkings scherm

- U kunt wisselen tussen de schermen **[Na wijziging]** en **[Opname-instellingen]** door op de knop <INFO> te drukken en het instelwiel <⚙️> te draaien.
- Items in oranje op het scherm **[Na wijziging]** zijn bewerkt sinds het moment van vastleggen.
- Druk op de knop <MENU>.

4 Sla de opname op.

- Selecteer als u **[RAW-verwerking aanp.]** gebruikt [⏏] (Opslaan).
- Lees de melding en selecteer **[OK]**.
- Selecteer **[Ja]** om andere beelden te verwerken en herhaal de stappen 2 tot 4.





- 5 Selecteer het weer te geven beeld.**
- Selecteer [**Origineel beeld**] of [**Bewerkt beeld**].

Vergrote weergave

U kunt beelden vergroten die worden weergegeven voor [**RAW-verwerking aanp.**] door op de knop <Q> te drukken. De vergroting is afhankelijk van de instelling [**Beeldkwaliteit**]. Met de pijltjestoetsen <⬅➡> kunt u het vergrote beeld verticaal en horizontaal verschuiven.

Als u de vergrote weergave wilt beëindigen, drukt u nogmaals op de knop <Q>.

Opnamen met de instelling Aspect ratio

JPEG-opnamen met de opgegeven aspect ratio worden gemaakt wanneer u RAW-opnamen verwerkt met [**📷: 📷 Bijsnijden/beeldverhouding**] (📖 119) ingesteld op [**1:1 (aspectratio)**], [**4:3 (aspectratio)**], of [**16:9 (aspectratio)**].



- Sommige instellingen kunnen niet worden gewijzigd wanneer **RAW** of **CRAW** opname met meervoudige belichting worden verwerkt.

RAW-beeldverwerkingsopties

● [☉±0] Helderheid aanpassen

U kunt de helderheid van de opname aanpassen met maximaal ± 1 stop in stappen van 1/3-stop.

● [AWB] Witbalans (📖140)

U kunt de witbalans selecteren. Als u [AWB] selecteert, kunt u [Auto: Sfeerprioriteit] of [Auto: Witprioriteit] selecteren. Als u [K] selecteert, kunt u de kleurtemperatuur instellen.

● [P-CAL] Beeldstijl (📖148)

U kunt de beeldstijl selecteren. U kunt de scherpte, het contrast en andere parameters instellen.

● [📷] Auto Lighting Optimizer (Auto optimalisatie helderheid) (📖136)

U kunt de optie Auto Lighting Optimizer (Auto optimalisatie helderheid) instellen.

● [NR,ii] Hoge ISO-ruisreductie (📖157)

U kunt de verwerking van ruisreductie instellen voor hoge ISO-snelheden. Als het effect niet goed te zien is, vergroot u het beeld (📖299).

● [L] Beeldkwaliteit (📖116)

U kunt de beeldkwaliteit instellen wanneer u een JPEG-beeld maakt. Merk op dat alleen L/L/S2 beschikbaar zijn voor RAW-opnamen die zijn vastgelegd met bijgesneden opnamen of met EF-S-lenzen.

- **[sRGB] Kleurruimte (147)**

U kunt sRGB of Adobe RGB selecteren. Omdat het scherm van de camera niet compatibel is met Adobe RGB, zal het verschil in de opname nauwelijks waarneembaar zijn, ongeacht de kleurruimte die is ingesteld.

- **[Lens] Lensafwijkingscorrectie**

- **[OFF] Correctie helderheid randen (124)**

Een verschijnsel dat ervoor zorgt dat de hoeken van de opname er donkerder uitzien als gevolg van de fysieke eigenschappen van de lens, kan worden gecorrigeerd. Als **[Inschakelen]** is ingesteld, wordt het gecorrigeerde beeld weergegeven. Als het effect niet goed te zien is, vergroot u het beeld (299) en bekijkt u de hoeken van het beeld. De correctie van de helderheid van de randen die met de camera wordt uitgevoerd, is minder uitgesproken dan de correctie die met Digital Photo Professional (EOS-software) bij maximale correctie wordt toegepast. Als het effect van de correctie niet goed zichtbaar is, gebruikt u Digital Photo Professional om de correctie van de helderheid van de randen toe te passen.

- **[OFF] Vervormingscorrectie (124)**

Beeldvervorming als gevolg van lenseigenschappen kan worden gecorrigeerd. Als **[Inschakelen]** is ingesteld, wordt het gecorrigeerde beeld weergegeven. De randen van het beeld zijn bijgesneden in het gecorrigeerde beeld.

Omdat de beeldresolutie iets lager lijkt, past u de scherpte indien nodig aan met de parameterinstelling **[Scherpte]** van de beeldstijl.

- **[OFF] Digitale lensoptimalisatie (125)**

Corrigeert lensafwijkingen, diffractie, en door low-passfilter veroorzaakt scherpteverlies door optische ontwerpwaarden toe te passen. Vergroot beelden (299) om de effecten van het instellen van deze optie als **[Inschakelen]** te controleren. Zonder vergroting wordt het effect van de Digitale lensoptimalisatie niet weergegeven. Door **[Inschakelen]** te selecteren, worden zowel chromatische aberratie als diffractie gecorrigeerd, ook al worden deze opties niet weergegeven.

-  **Correctie chromatische aberratie** (📖126)

Chromatische aberraties (kleurranden langs de omtrek van het onderwerp) als gevolg van fysieke eigenschappen van de lens kunnen worden gecorrigeerd. Als **[Inschakelen]** is ingesteld, wordt het gecorrigeerde beeld weergegeven. Als het effect niet goed te zien is, vergroot u het beeld (📖299).

-  **Diffractiecorrectie** (📖126)

De diffractie door het diafragma van de lens, waardoor de opname minder scherp wordt, kan worden gecorrigeerd. Als **[Inschakelen]** is ingesteld, wordt het gecorrigeerde beeld weergegeven. Als het effect niet goed te zien is, vergroot u het beeld (📖299).



- Verwerking van RAW-opnamen in de camera levert niet exact hetzelfde resultaat op als verwerking van RAW-opnamen met Digital Photo Professional (EOS-software).
- Als u **[Aanpassing helderheid]** uitvoert, worden ruis, strepen enzovoort mogelijk versterkt met de effecten van de aanpassing.
- Als **[Digit. lensoptimalisatie]** is ingesteld, kan de ruis worden versterkt samen met de effecten van de correctie. Ook beeldranden kunnen worden benadrukt. Pas naar behoefte de beeldstijlscherpte aan of stel **[Digit. lensoptimalisatie]** in op **[Uitschakelen]**.



- Het effect van de correctie van de lensafwijking varieert afhankelijk van de gebruikte lens en de opnameomstandigheden. Daarnaast is het effect is soms moeilijk te zien, afhankelijk van de gebruikte lens, de opnameomstandigheden, enz.

Uw favoriete effecten toepassen (Creatieve hulp)

U kunt RAW-opnamen verwerken door uw voorkeurseffecten toe te passen en deze op te slaan als JPEG-bestanden.

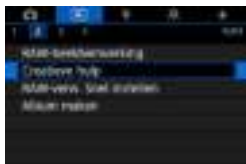

1 Selecteer []: Creatieve hulp].



2 Selecteer een opname.

- Gebruik de toetsen <<> en <>> om te verwerken opnamen te selecteren en druk vervolgens op <SET>.



3 Selecteer een effectniveau.

- Gebruik de pijltoetsen <<> <>> om het effect te selecteren.



- Door [**Voorinstelling**] te selecteren en op <SET> te drukken, kunt u [**Levendig**], [**Soft**] of andere vooraf ingestelde effecten kiezen. [**Automatisch 1**], [**Automatisch 2**] en [**Automatisch 3**] zijn effecten die worden aanbevolen door de camera op basis van de opnamecriteria.



- U kunt effecten zoals **[Helderheid]** of **[Contrast]** aanpassen door op **<SET>** te drukken en vervolgens de toetsen **<◀>** **<▶>** te gebruiken.
- Druk op **<SET>** wanneer de aanpassing is voltooid.
- Druk op de knop **<🗑️>** om het effect te resetten.
- Druk op de knop **<✅>** om het effect te bevestigen.

4 Selecteer **[OK]** om de opname op te slaan.

Het type RAW-beeldverwerking selecteren

U kunt het type RAW-beeldverwerking selecteren dat vanaf het scherm Snel instellen wordt uitgevoerd.

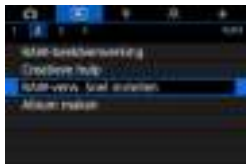

- 1 Selecteer [: RAW-verw. Snel instellen].

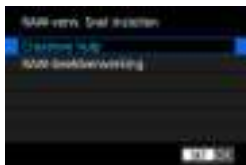

- 2 Selecteer een item.

- **Creatieve hulp**
RAW-verwerking die uw voorkeurseffect toepast (331).
- **RAW-beeldverwerking**
RAW-verwerking volgens de voorwaarden die u opgeeft (325).

Videosnapshotsalbums bewerken

U kunt de videosnapshots in een album opnieuw ordenen, verwijderen of afspelen.

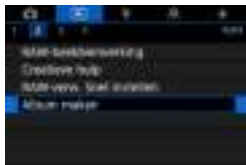

1 Selecteer [**▶**]: Album maken].



2 Selecteer een album om te bewerken.

- Druk op <SET> om een vinkje toe te voegen [✓].
- Druk op de knop <MENU> na de selectie.



3 Selecteer [OK].



4 Selecteer een bewerkingsoptie.

Optie	Omschrijving
↔ Videosnapshots opnieuw ordenen	Gebruik de pijltjestoetsen <◀> en <▶> om een videosnapshot die u wilt verplaatsen, te selecteren en druk vervolgens op <SET>. Gebruik de pijltjestoetsen <◀> en <▶> om dit te verplaatsen en druk vervolgens op <SET>.
🗑️ Videosnapshot verwijderen	Gebruik de pijltjestoetsen <◀> en <▶> om een videosnapshot die u wilt verwijderen, te selecteren en druk vervolgens op <SET>. Geselecteerde videosnapshots zijn gemarkeerd [🗑️]. Om de selectie te wissen en [🗑️] te verwijderen, drukt u nogmaals op <SET>.
▶ Videosnapshot afspelen	Gebruik de pijltjestoetsen <◀> en <▶> om een videosnapshot die u wilt afspelen, te selecteren en druk vervolgens op <SET>. Gebruik de pijltjestoetsen <▲> en <▼> om het volume aan te passen.



5 Voltooi het bewerken.

- Druk op de knop <MENU> wanneer u klaar bent met bewerken.
- Selecteer [🔍] (Voltooi bewerken).



6 Sla de opname op.

- Om een album met achtergrondmuziek af te spelen, gebruikt u [Achtergrondmuziek] om de muziek te selecteren (📖336).
- Om uw bewerking te controleren, selecteert u [Voorbeeld].
- Door [Opslaan] te selecteren, wordt het bewerkte album opgeslagen als een nieuw album.



- Videosnapshotsalbums kunnen slechts eenmaal worden bewerkt.

Achtergrondmuziek selecteren

Albums en diavoorstellingen kunnen met achtergrondmuziek worden afgespeeld zodra u de muziek naar de kaart kopieert met behulp van EOS Utility (EOS-software).

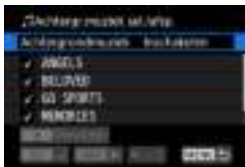

1 Selecteer **[Achtergrondmuziek]**.

- Stel **[Achtergrondmuziek]** in op **[Inschakelen]**.

2 Selecteer de achtergrondmuziek.

- Gebruik de pijltjestoetsen **<▲>** **<▼>** om de muziek te selecteren en druk vervolgens op **<SET>**. Voor **[Diavoorstelling]** kunt u meerdere nummers selecteren.

3 Luister naar een voorbeeld.

- Druk op de knop **<INFO>** om naar een voorbeeld te luisteren.
- Gebruik de pijltjestoetsen **<▲>** en **<▼>** om het volume aan te passen. Druk nogmaals op de knop **<INFO>** om het afspelen te stoppen.
- Als u de muziek wilt verwijderen, gebruikt u de pijltjestoetsen **<▲>** en **<▼>** om deze te selecteren. Druk vervolgens op de knop **<🗑️>**.

-  • Raadpleeg de EOS Utility Instructiehandleiding voor instructies over het kopiëren van achtergrondmuziek naar kaarten.

JPEG-opnamen bijnijden

U kunt een JPEG-opname bijnijden en deze opslaan als een andere opname. Het is alleen bij JPEG-opnamen mogelijk om een opname bij te snijden. **Beelden genomen in RAW kunnen niet worden bijgesneden.**



1 Selecteer [: Trimmen].



2 Selecteer een opname.

- Gebruik de toetsen <◀> <▶> om het beeld te selecteren dat u wilt bijnijden.





3 Stel het bijnijdkader in.

- Druk op <SET> om het bijnijdkader weer te geven.
- Het gedeelte van de opname dat binnen het bijnijdkader valt, wordt bijgesneden.

• De grootte van het bijnijdkader wijzigen

Draai aan het instelwiel <> om de grootte van het bijnijdkader te wijzigen. Hoe kleiner het bijnijdkader, hoe meer vergroot de bijgesneden afbeelding eruit zal zien.

• De aspect ratio en richting wijzigen

Draai aan het instelwiel <> om <> te selecteren. Druk op <SET> om de aspect ratio van het bijnijdkader te wijzigen.

● Het bijsnijdkader verplaatsen

Gebruik de pijltjestoetsen <↔> om het kader verticaal en horizontaal te verschuiven. Verplaats het bijsnijdkader tot het gewenste beeldgebied binnen het kader wordt weergegeven.

● De kanteling corrigeren

U kunt de kanteling van het beeld corrigeren met $\pm 10^\circ$. Draai aan het instelwiel <⚙️> om <📐> te selecteren en druk vervolgens op <SET>. Terwijl u de kanteling controleert aan de hand van het raster, draait u aan het instelwiel <⚙️> (in stappen van $0,1^\circ$) of tikt u op de linker- of rechterpijl (in stappen van $0,5^\circ$) in de linkerbovenhoek van het scherm om de kanteling te corrigeren. Druk na het corrigeren van de kanteling op <SET>.



4 Controleer het beeldgebied dat moet worden bijgesneden.

- Draai aan het instelwiel <⚙️> om <📐> te selecteren.
- ▶ Het beeldgebied dat moet worden bijgesneden, wordt weergegeven.



5 Sla de opname op.

- Draai aan het instelwiel <⚙️> om <📷> te selecteren.
- Selecteer **[OK]** om het bijgesneden beeld op te slaan.
- Controleer de bestemmingsmap en het beeldbestandsnummer en selecteer **[OK]**.
- Als u nog een opname wilt bijsnijden, herhaalt u stap 2 t/m 5.

- De positie en grootte van het bijsnijdkader kan veranderen, afhankelijk van de hoek ingesteld voor de kantelcorrectie.
- Wanneer een bijgesneden opname wordt opgeslagen, kan deze niet opnieuw worden verkleind of bijgesneden.
- Gegevens over de AF-puntweergave (📖352) en stofwisdata (📖161) worden niet toegevoegd aan de bijgesneden opnamen.

Het formaat van JPEG-beelden wijzigen

U kunt het formaat van een JPEG-beeld wijzigen om het aantal pixels te reduceren en u kunt de opname vervolgens als nieuw bestand opslaan. Het is alleen bij JPEG **L**, **M** en **S1** beelden mogelijk om het formaat te wijzigen. **Het formaat van JPEG S2- en RAW-beelden kan niet worden gewijzigd.**

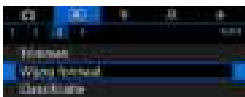

1 Selecteer []: Wijzig formaat].



2 Selecteer een opname.

- Gebruik de toetsen <◀> <▶> om het beeld te selecteren waarvan u het formaat wilt wijzigen.

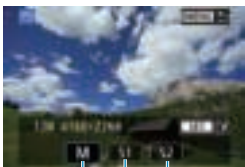

3 Selecteer het gewenste beeldformaat.

- Druk op <SET> om het beeldformaat weer te geven.
- Selecteer het gewenste beeldformaat (1).
- Alleen formaat wijzigen naar **S2** is beschikbaar voor JPEG-opnamen vastgelegd in bijgesneden opnamen of met EF-S-lenzen.



4 Sla de opname op.

- Selecteer [**OK**] om het gewijzigde beeldformaat op te slaan.
- Controleer de bestemmingsmap en het beeldbestandsnummer en selecteer [**OK**].
- Als u het formaat van nog een opname wilt wijzigen, herhaalt u stap 2 t/m 4.



● Zie  590 voor details over opnamen met gewijzigd formaat.

Classificaties instellen

U kunt beelden classificeren op een schaal van 1 tot 5 ([*]/[*]/[*]/[*]/[*]). Deze functie heet classificatie.

Eén opname classificeren

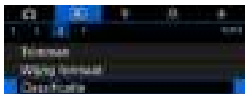

1 Selecteer []: **Classificatie**].

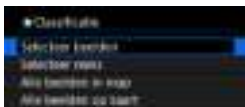

2 Selecteer [**Selecteer beelden**].



3 Selecteer de opname die u wilt classificeren.

- Gebruik de toetsen <◀> <▶> om het beeld te selecteren dat u wilt classificeren.



4 **Classificeer de opname.**

- Druk op <SET>. Er wordt een blauw markeringskader weergegeven, zoals getoond in het scherm dat u links ziet.
- Gebruik de toetsen <▲> en <▼> om een classificatie te selecteren en druk vervolgens op <SET>.
- ▶ Als u een classificatie aan het beeld toevoegt, wordt het nummer naast de ingestelde classificatie met één opgehoogd.
- Als u nog een beeld wilt classificeren, herhaalt u stap 3 en 4.

Classificeren door het bereik op te geven

Terwijl u de opnamen in de indexweergave bekijkt, kunt u de eerste en de laatste opname voor een bereik opgeven om alle opgegeven opnamen tegelijk te beoordelen.



1 Selecteer [Selecteer reeks].

- Selecteer [Selecteer reeks] in []: Classificatie].



2 Geef het bereik van de beelden op.

- Selecteer het eerste beeld (beginpunt).
- Selecteer vervolgens het laatste beeld (eindpunt).
- ▶ Een vinkje [✓] wordt toegevoegd aan alle opnamen binnen het bereik tussen de eerste en de laatste opname.

3 Druk op de knop <MENU>.



4 Classificeer de opname.

- Draai aan het hoofdstelwiel < [] > om een classificatie te selecteren en selecteer vervolgens [OK].
- ▶ Alle opnamen in het opgegeven bereik worden tegelijk beoordeeld (dezelfde classificatie).

Alle beelden in een map of op een kaart classificeren

U kunt alle beelden in een map of op een geheugenkaart tegelijk classificeren.

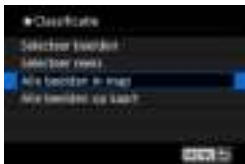

Wanneer u onder [▶]: **Classificatie** de optie **[Alle beelden in map]** of **[Alle beelden op kaart]** selecteert, worden alle opnamen in de map of op de kaart beoordeeld.



Draai aan het hoofdstelwiel <⚙> om een classificatie te selecteren en selecteer vervolgens **[OK]**.

Wanneer u geen opnamen beoordeelt of de classificatie annuleert, selecteert u **[OFF]**.

Als de zoekcriteria zijn ingesteld met [▶]: **Beeldzoekvoork. instellen** (📖345), wijzigt de weergave naar **[Alle gev. bldn]**.

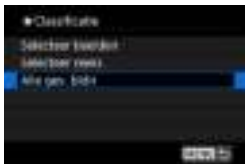

Als u **[Alle gev. bldn]** selecteert, worden alle beelden die door de zoekcriteria zijn gefilterd volgens opgave geïdentificeerd.

- Waarden naast classificaties worden weergegeven als **[###]** als meer dan 1.000 opnamen die classificatie hebben.
- Met [▶]: **Beeldzoekvoork. instellen** en [▶]: **Spring met** ⚙ kunt u alleen de opnamen met een specifieke classificatie weergeven.

Diavoorstelling (automatische weergave)

U kunt de opnamen op de kaart weergeven als een automatische diavoorstelling.

1 Geef de opnamen op die u wilt afspelen.

- Als u alle opnamen op de kaart wilt afspelen, gaat u naar stap 2.
- Als u wilt opgeven welke beelden in de diavoorstelling moeten worden weergegeven, filtert u de beelden met [▶]: **Beeldzoekvoork. instellen**] (📖345).

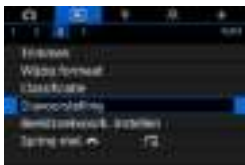

2 Selecteer [▶]: Diavoorstelling].

3 Stel de gewenste weergaveopties in.

- Selecteer [Stel in].
- Stel de [Weergaveduur], [Herhalen] (herhaalde weergave) en [Overgangseffect] (effect bij het wisselen van beeld) in voor de foto's.
- Om achtergrondmuziek af te spelen, gebruikt u [Achtergrondmuziek] om de muziek te selecteren (📖336).
- Druk wanneer u klaar bent met instellen op de knop <MENU>.

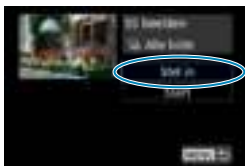

Weergaveduur

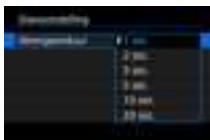

Herhalen

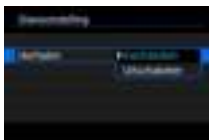

Overgangseffect



Achtergrondmuziek

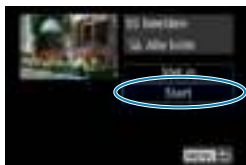

4 Start de diavoorstelling.

- Selecteer **[Start]**.
- ▶ Nadat de tekst **[Laden van beeld...]** is weergegeven, begint de diavoorstelling.

5 Beëindig de diavoorstelling.

- Als u de diavoorstelling wilt afsluiten en wilt terugkeren naar het instellingenschermb, drukt u op de knop **<MENU>**.



- Als u de diavoorstelling wilt pauzeren, drukt u op **<SET>**. Tijdens het pauzeren wordt **[III]** in de linkerbovenhoek van het beeld weergegeven. Druk nogmaals op **<SET>** om weer verder te gaan met de diavoorstelling.
- U kunt tijdens de automatische weergave van foto's op de knop **<INFO>** drukken om het weergaveformaat te wijzigen (296).
- U kunt het volume tijdens movieweergave aanpassen door op de pijltjestoetsen **<▲>** **<▼>** te drukken.
- Tijdens de automatische weergave of het pauzeren kunt u op de pijltjestoetsen **<◀>** en **<▶>** drukken om een andere opname weer te geven.
- Tijdens de automatische weergave wordt de camera niet automatisch uitgeschakeld.
- De weergaveduur kan verschillen, afhankelijk van de opname.

Opnamen filteren voor weergave

U kunt de beeldweergave aan de hand van zoekcriteria filteren. Nadat u de voorkeuren voor beelden zoeken hebt ingesteld, kunt u alleen de gevonden beelden afspelen en weergeven.

U kunt tevens beschermen, classificeren, wissen, een diavoorstelling weergeven, en andere handelingen toepassen op gefilterde beelden.



1 Selecteer [: Beeldzoekvoorkeuren instellen].



(1)

2 Stel de zoekvoorkeuren in.

- Gebruik de pijltjestoetsen <▲> <▼> om een item te selecteren.
- Gebruik de pijltjestoetsen <◀> <▶> om de instelling in te stellen.
- ▶ Een vinkje [>] (1) wordt links van het item toegevoegd. (Opgegeven als het zoekcriterium.)
- Als u het item selecteert en op de knop <INFO> drukt, wordt het vinkje [>] verwijderd. (Het zoekcriterium wordt geannuleerd.)

Optie	Omschrijving
★ Classificatie	Geeft beelden weer met de geselecteerde conditie (classificatie).
📅 Datum	Geeft beelden weer die zijn gemaakt op de geselecteerde opnamedatum.
📍 Map	Geeft beelden weer in de geselecteerde map.
🔒 Beveiligig	Geeft beelden weer met de geselecteerde voorwaarde (beveiligig).
📁 Type bestand	Geeft beelden weer in het geselecteerde bestandstype.



- 3 Pas de zoekvoorkeuren toe.**
- Druk op <SET> en lees het getoonde bericht.
 - Selecteer **[OK]**.
 - ▶ Het zoekcriterium wordt opgegeven.



(2)

- 4 Geef de gevonden beelden weer.**
- Druk op de knop <▶>.
 - ▶ Alleen de beelden die overeenkomen met de ingestelde voorkeuren (gefilterd) worden afgespeeld.
 - ▶ Als de beelden voor weergave zijn gefilterd, heeft het scherm een gele buitenrand (2).

De zoekvoorkeuren wissen

Open het scherm in stap 2 weer en druk op de knop <⏏> om alle vinkjes [✓] te verwijderen. Druk op <SET> om de zoekvoorkeuren te wissen.

- Als geen van de opnamen aan de zoekcriteria voldoen, is **[OK]** niet beschikbaar op het scherm in stap 2.
- Zoekcriteria kunnen worden gewist als u handelingen uitvoert met de stroomtoevoer, kaart of beeldbewerking.
- De tijd voor automatisch uitschakelen kan worden verlengd terwijl het scherm **[▶]: Beeldzoekvoork. instellen** wordt weergegeven.

Opnamesprong (door beelden springen)

In de weergave van één opname kunt u aan het instelwiel <  > draaien om snel vooruit of achteruit door de opnamen te bladeren, al naar gelang de ingestelde sprongmethode.





1 Selecteer [: Spring met ].



2 Selecteer de sprongmethode.



- Met [**Spring het opgegeven aantal beelden**] kunt u het hoofdstelwiel <  > draaien om het aantal beelden te selecteren dat u wilt overslaan.
- Als u [**Geef weer op classificatie**] selecteert, draait u aan het instelwiel <  > om de classificatie op te geven (340). Als u door opnamen bladert met ★ geselecteerd, worden alle geclassificeerde opnamen weergegeven.



(1)

(2)

3 Navigeer door te springen.

- Druk op de knop <▶>.
- Draai in de weergave van één opname aan het hoofdstelwiel <⚙️>.
- ▶ U kunt met de ingestelde methode bladeren.

(1) Sprongmethode

(2) Weergavepositie



- Selecteer [📅: Datum] om opnamen te zoeken op opnamedatum.
- Als u beelden op map wilt zoeken, selecteert u [📍: Map].
- Als de kaart zowel movies als foto's bevat, selecteert u [🎬: Films] of [📷: Foto's] om een van beide categorieën weer te geven.

Het weergave-informatiescherm aanpassen

U kunt schermen en de bijbehorende informatie opgeven die tijdens de beeldweergave worden getoond.



1 Selecteer [**▶**]: **Weergave-informatiescherm**].



2 Plaats een vinkje [**✓**] naast het aantal weer te geven schermen.

- Gebruik de pijltjestoetsen <▲> <▼> om een aantal te selecteren.
- Druk op <SET> om een vinkje toe te voegen [**✓**].
- Herhaal deze stappen om een vinkje [**✓**] toe te voegen aan het nummer van elk weer te geven scherm en selecteer vervolgens [**OK**].
- ▶ U kunt de geselecteerde informatie openen door tijdens de weergave op de knop <INFO> te drukken of door op de pijltjestoetsen <▲> en <▼> te drukken als opname-informatie wordt weergegeven.

Histogram

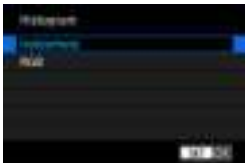

Het helderheidshistogram toont de verdeling van het belichtingsniveau en de algehele helderheid. Het RGB-histogram is geschikt voor controle van de kleurverzadiging en -gradatie. U kunt het weergegeven histogram wisselen door op knop <INFO> te drukken als <INFO> wordt weergegeven in de linker benedenhoek van het scherm [**▶**]: **Weergave-informatiescherm**].

● [Helderheid] weergave

Dit histogram toont in grafiekvorm de verdeling van het helderheidsniveau van de opname. De horizontale as geeft het helderheidsniveau aan (donkerder aan de linkerkant en helderder aan de rechterkant) en de verticale as geeft aan hoeveel pixels er voor ieder helderheidsniveau bestaan. Hoe meer pixels aan de linkerkant, hoe donkerder de afbeelding. Hoe meer pixels aan de rechterkant, hoe lichter de afbeelding. Als er te veel pixels aan de linkerkant zijn, zult u in de donkere gedeelten weinig details kunnen onderscheiden. Als er te veel pixels aan de rechterkant zijn, zijn de lichte gedeelten vaag. De tussengelegen gradaties worden gereproduceerd. Aan de hand van de opname en het helderheidshistogram van de opname kunt u het patroon van het belichtingsniveau en de algehele gradatie controleren.

Voorbeeld-histogrammen

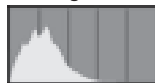

Donkere opname



Normale helderheid



Heldere opname

● [RGB]-weergave

Dit histogram toont de verdeling van het helderheidsniveau van elke primaire kleur in de opname (RGB, of rood, groen en blauw). De horizontale as geeft het helderheidsniveau van de kleur aan (donkerder aan de linkerkant en helderder aan de rechterkant) en de verticale as geeft aan uit hoeveel pixels het helderheidsniveau van elke kleur bestaat. Hoe meer pixels aan de linkerkant, hoe donkerder en minder helder de kleur is. Hoe meer pixels aan de rechterkant, hoe lichter en helderder de kleur. Als er te veel pixels aan de linkerkant zijn, ontbreekt de informatie over de respectieve kleuren. Als er te veel pixels aan de rechterkant zijn, zijn de kleuren oververzadigd en bevatten ze geen gradatie. Aan de hand van het RGB-histogram van een opname kunt u de kleurverzadiging, de kleurgradatie en het witbalanseffect controleren.

De overbelichtingswaarschuwing weergeven

U kunt een knipperende weergave voor overbelichte gedeelten op het afspeelscherm weergeven. Voor meer detail in de knipperende gedeelten waarvoor u de gradatie waarheidsgetrouw wilt reproduceren, stelt u de belichtingscompensatie in op een negatieve waarde en maakt u de foto opnieuw voor een beter resultaat.



1 Selecteer []: Overbel. waarsch.].

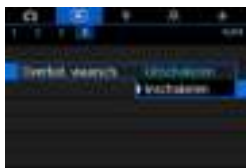

2 Selecteer [Inschakelen].

AF-punten weergeven

U kunt de AF-punten weergeven die u hebt gebruikt om scherp te stellen. Deze worden op het afspeelscherm weergegeven met rode contouren. Als automatische AF-puntselectie is ingesteld, worden er mogelijk meerdere AF-punten weergegeven.



1 Selecteer []: AF-punt weerg.].

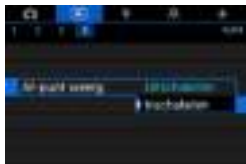

2 Selecteer [Inschakelen].

Een raster weergeven

U kunt een raster over foto's weergeven bij weergave van één opname op het afspeelscherm. Deze functie is handig om de verticale en horizontale kanteling en de compositie van de opname te controleren.



1 Selecteer [: Weergaveraster].

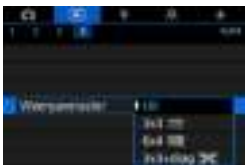

2 Selecteer een item.

Het beginbeeld opgeven voor als de weergave begint

U kunt opgeven welk beeld het eerste wordt weergegeven als u de weergave van beelden start.



1 Selecteer [▶]: Vanaf laatst gez.].

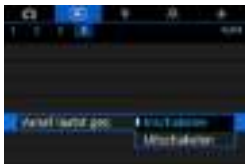

2 Selecteer een item.

- **[Inschakelen]**: De weergave gaat door vanaf het laatst weergegeven beeld (behalve wanneer u zojuist bent gestopt met opnemen).
- **[Uitschakelen]**: De weergave wordt hervat vanaf de meest recente opname wanneer de camera opnieuw wordt opgestart.

De eerste vergrotingsverhouding en -positie instellen

U kunt de eerste vergrotingsverhouding en -positie voor de vergrote weergave instellen.



1 Selecteer []: Vergroting (ca.)].



2 Selecteer een item.

● **1x (geen vergroting)**

Het beeld wordt niet vergroot weergegeven. De vergrote weergave start vanuit de weergave van één opname.

● **2x, 4x, 8x, 10x (vergroot vanuit centrum)**

De vergrote weergave start vanuit het midden van het beeld, op de ingestelde vergroting.

● **Ware grootte (van geselecteerd punt)**

De pixels van de opname worden weergegeven op ongeveer 100%. De vergrote weergave start bij het AF-punt waarop is scherpgesteld. Als de foto is gemaakt met handmatige scherpstelling, start de vergrote weergave vanuit het midden van het beeld.

● **Zelfde als laatste (vanuit centrum)**

De vergroting is gelijk aan de laatste keer dat u de vergrote weergave afsloot met de knop <Q>. De vergrote weergave start vanuit het midden van het beeld.



- Bij sommige instellingen voor de AF-methode gaat de vergrote weergave uit vanuit het midden van de beelden ook als [**Ware grootte (v. ges. punt)**] is ingesteld.



Instellen

In dit hoofdstuk worden menu-instellingen op het instelblad ([) beschreven.

- Een pictogram ☆ rechts van een paginatitel geeft aan dat de functie alleen beschikbaar is in de modus <Fv>, <P>, <Tv>, <Av>, <M> of .

Tabbladmenu's: Instellen

● Instellingen 1

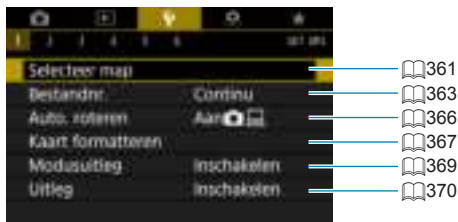

● Instellingen 2

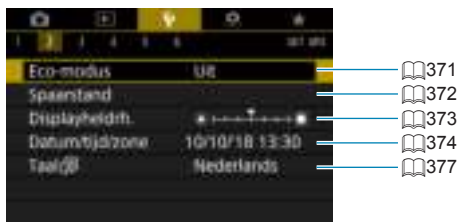

● Instellingen 3

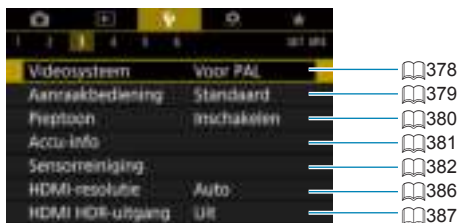

● Instellingen 4

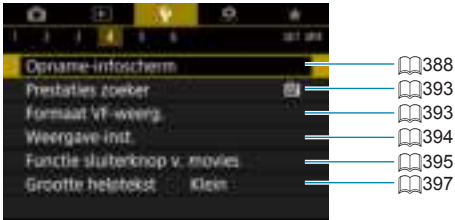

● Instellingen 5

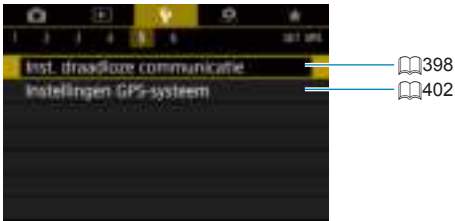

● Instellingen 6

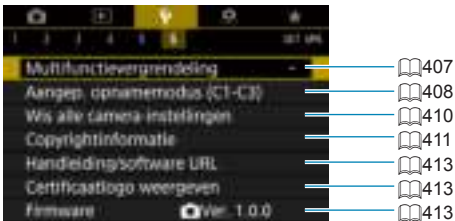

Als u movies vastlegt, verschijnt het volgende scherm voor [4] en [6].

● Instellingen 4

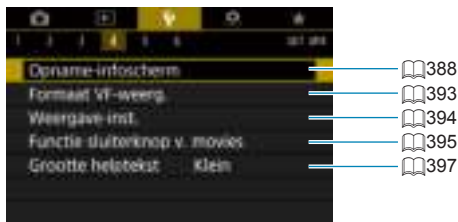

● Instellingen 6

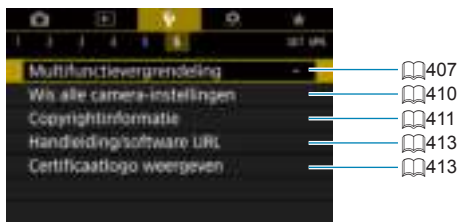

In de Basismodi en de modus [HDR-Movie] verschijnt het volgende scherm voor [6].

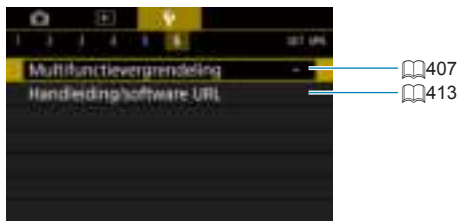

Een map maken en selecteren

U kunt naar wens mappen maken en selecteren waarin de vastgelegde beelden worden opgeslagen.

Een map maken



1 Selecteer [**☿**: Selecteer map].

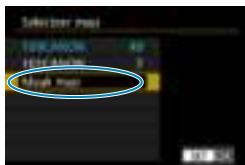

2 Selecteer [**M**: Maak map].



3 Selecteer [**O**: OK].

Een map selecteren

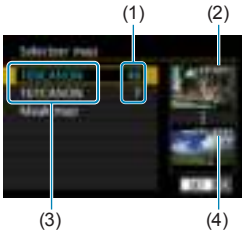

- Selecteer een map op het mapselectiescherm.
- Vastgelegde beelden worden opgeslagen in de geselecteerde map.

- (1) Aantal opnamen in de map
- (2) Laagste bestandsnummer
- (3) Mapnaam
- (4) Hoogste bestandsnummer



Mappen

- Een map kan maximaal 9999 opnamen bevatten (bestandsnummers 0001–9999). Wanneer een map vol raakt, wordt er automatisch een nieuwe map gemaakt met een mapnummer dat één cijfer hoger is. Ook wanneer de bestandsnummering handmatig opnieuw is ingesteld (365), wordt er automatisch een nieuwe map gemaakt. Er kunnen mappen worden gemaakt met de nummers 100 t/m 999.

Mappen maken op een computer

- Open de map van de geheugenkaart op het scherm en maak daarin een nieuwe map met de naam "DCIM". Open de map DCIM en maak hierin net zoveel mappen als u wilt om de opnamen overzichtelijk te kunnen opslaan. De mapnaam moet de notatie "100ABC_D" hebben. De eerste drie cijfers zijn altijd het mapnummer, van 100 tot 999. De laatste vijf tekens kunnen bestaan uit een combinatie van hoofdletters en kleine letters van A t/m Z, cijfers en een onderstrepingsteken "_". De spatie kan niet worden gebruikt. Er kunnen niet meerdere mappen zijn die dezelfde naam met drie cijfers bevatten (bijvoorbeeld "100ABC_D" en "100W_XYZ"), ook niet als de overige vijf tekens van de naam verschillen.

Methoden voor bestandsnummering

Aan de vastgelegde beelden die in een map zijn opgeslagen, wordt een bestandsnummer toegekend van 0001 tot 9999. U kunt de nummering van de beeldbestanden wijzigen.

(Voorbeeld) **IMG_0001.JPG**

Bestandsnummer



1 Selecteer [**ƒ**: Bestandnr.].

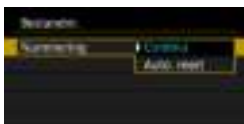

2 Stel het item in.

- Selecteer [**Nummering**].
- Selecteer [**Continu**] of [**Auto. reset**].

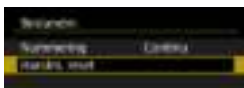

- Als u de bestandsnummering opnieuw wilt instellen, selecteert u [**Handm. reset**] (boekje 365).
- Selecteer [**OK**] om een nieuwe map te maken waarna het bestandsnummer begint met 0001.



- Als het bestandsnummer in map 999 het nummer 9999 bereikt, kunt u geen opnamen meer maken, zelfs niet als de kaart nog opslagcapaciteit heeft. Op het scherm verschijnt een bericht dat de kaart moet worden vervangen. Vervang de kaart.

Continu

Als u de bestandsnummering altijd wilt laten doorlopen, zelfs nadat de kaart is vervangen of een nieuwe map is gemaakt.

Zelfs nadat u de kaart hebt vervangen of een nieuwe map hebt gemaakt, loopt de opeenvolgende bestandsnummering door tot 9999. Dit is handig wanneer u afbeeldingen met nummers tussen 0001 en 9999 op meerdere kaarten of uit meerdere mappen in één map op de computer wilt opslaan. Als de vervangende kaart of de bestaande map opnamen bevat die eerder zijn gemaakt, kan de bestandsnummering van de nieuwe opnamen worden voortgezet vanaf de nummers van de bestaande opnamen op de kaart of in de map. Als u een doorlopende bestandsnummering wilt gebruiken, raden we u aan elke keer een opnieuw geformatteerde kaart te gebruiken.

Bestandsnummering na het vervangen
van de kaart

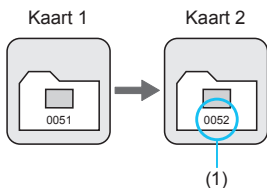

Bestandsnummering na het maken
van een map

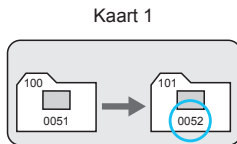

(1) Volgende opeenvolgende bestandsnummer

Automatisch resetten

Als u de bestandsnummering elke keer opnieuw bij 0001 wilt laten beginnen nadat de kaart is vervangen of een nieuwe map is gemaakt.

Als u de kaart vervangt of een map maakt, begint de bestandsnummering weer bij 0001 voor de nieuwe opnamen. Dit is handig als u de opnamen per kaart of map wilt archiveren.

Als de vervangende kaart of de bestaande map opnamen bevat die eerder zijn gemaakt, kan de bestandsnummering van de nieuwe opnamen worden voortgezet vanaf de nummers van de bestaande opnamen op de kaart of in de map. Als u opnamen wilt opslaan met een bestandsnummering die begint bij 0001, gebruik dan elke keer een nieuwe, geformatteerde kaart.

Bestandsnummering na het vervangen van de kaart

Bestandsnummering na het maken van een map

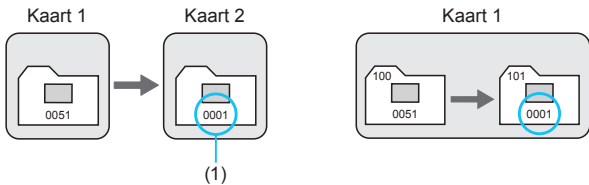

(1) Bestandsnummer gereset

Handmatig resetten

Als u de bestandsnummering wilt terugzetten naar 0001 of wilt beginnen met het bestandsnummer 0001 in een nieuwe map.

Wanneer u de bestandsnummering handmatig opnieuw instelt, wordt er automatisch een nieuwe map gemaakt en begint de nummering van de opnamen die in die map worden opgeslagen bij 0001.

Dit is bijvoorbeeld handig wanneer u verschillende mappen wilt gebruiken voor opnamen van gisteren en opnamen van vandaag.

Automatisch roteren van staande beelden instellen



U kunt de instelling voor automatisch roteren wijzigen die beelden bij de weergave rechtop zet welke in verticale stand zijn opgenomen.



1 Selecteer [**☑**: Auto. roteren].

2 Selecteer een item.

● **Aan**  

Roteert beelden automatisch tijdens het afspelen op zowel de camera als computers.

● **Aan** 

Roteert beelden automatisch alleen tijdens het afspelen op computers.

● **Uit**

 ● Opnamen die zijn vastgelegd met automatisch roteren ingesteld op **[Uit]**, worden niet geroteerd tijdens de weergave, zelfs als u automatisch roteren later op **[Aan]** inschakelt.

 ● Als een foto wordt gemaakt terwijl de camera omhoog of omlaag wijst, wordt de automatische rotatie naar de juiste weergavestand mogelijk niet correct uitgevoerd.
● Gebruik EOS-software als de beelden op een computer niet automatisch worden gedraaid.

Geheugenkaarten formatteren

Als de kaart nieuw is of eerder is geformatteerd (geïnitieerd) met een andere camera of computer, moet u de kaart met deze camera formatteren.



- Wanneer de geheugenkaart wordt geformatteerd, worden alle opnamen en gegevens van de kaart gewist. Zelfs beveiligde opnamen worden gewist; controleer dus of er geen opnamen op de kaart staan die u wilt bewaren. Breng de opnamen en gegevens zo nodig over naar een computer of een ander opslagmedium voordat u de kaart formateert.



1 Selecteer [**☒**: Kaart formatteren].

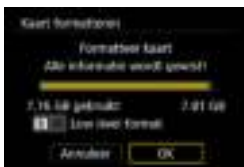

2 Formateer de kaart.

- Selecteer [**OK**].

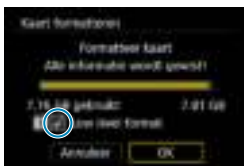

- Druk voor low-levelformattering op de knop <☒> om een vinkje <☑> bij [**Low level format**] op te geven en selecteer [**OK**].



- De capaciteit van de geheugenkaart die in het formatteringsscherm wordt weergegeven, kan lager zijn dan de capaciteit die op de kaart staat.
- Dit apparaat maakt gebruik van exFAT-technologie, waarvoor een licentie is verleend door Microsoft.



Formateer de kaart in de volgende gevallen:

- De kaart is nieuw.
- De kaart is geformatteerd met een andere camera of een computer.
- De kaart is volledig gevuld met opnamen of gegevens.
- Er wordt een kaartfout weergegeven (📖581).

Low-levelformattering

- Voer een low-levelformattering uit als de schrijf- of leesnelheid van de kaart laag is of als u alle gegevens op de kaart volledig wilt wissen.
- Aangezien bij low-levelformattering alle sectoren op de kaart die opname-informatie kunnen bevatten worden geformatteerd, duurt het formatteren langer dan een normale formattering.
- Tijdens low-levelformattering kunt u het formatteren annuleren door **[Annuleer]** te selecteren. Ook in dat geval is de normale formatteringprocedure al voltooid en kunt u de kaart gewoon gebruiken.

Bestandsindelingen van kaarten

- **SD-/SDHC-kaarten worden geformatteerd met FAT32. SDXC-kaarten worden geformatteerd met exFAT.**
- Wanneer u een movie opneemt met een kaart die geformatteerd is in exFAT, wordt de movie opgenomen in één bestand (in plaats van te worden opgesplitst in meerdere bestanden) zelfs als deze groter is dan 4 GB. (Het movie-bestand zal groter zijn dan 4 GB.)



- Het kan zijn dat het niet mogelijk is om SDXC-kaarten die zijn geformatteerd met deze camera in andere camera's te gebruiken. Houd er ook rekening mee dat met exFAT geformatteerde kaarten niet door alle computerbesturingssystemen of kaartlezers worden herkend.
- Kaarten formatteren of gegevens van de kaart wissen, verwijdert de gegevens niet volledig. Houd hier rekening mee wanneer u de kaart verkoopt of weggooit. Neem voorzorgsmaatregelen om persoonlijke informatie te beschermen als u een geheugenkaart weggooit of het eigendom ervan overdraagt. U kunt bijvoorbeeld een kaart fysiek vernietigen.

De Uitleg voor Opnamemodus weergeven

U kunt een korte beschrijving van de opnamemodus weergeven wanneer u schakelt tussen opnamemodi.



1 Selecteer [**U**: Modus uitleg].



2 Selecteer [Inschakelen].



3 Draai aan het programmakeuzewiel.

- ▶ Een korte beschrijving van de geselecteerde opnamemodus wordt weergegeven.
- Druk op de toets <▼> om meer informatie weer te geven.
- Als u de modus uitleg wilt wissen, drukt u op <SET>. In de modus <SCN> of <M> wordt het keuzescherf voor de opnamemodus weergegeven.



De Uitleg weergeven

U kunt een korte beschrijving van de functies en items weergeven wanneer u de Quick Control-instelling gebruikt.



1 Selecteer [**Uitleg**].

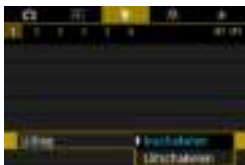

2 Selecteer [**Inschakelen**].

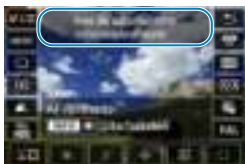

- Als u een beschrijving wilt wissen, tikt u hierop of voert u verder handelingen uit.

Eco-modus instellen

Met deze functie kunt u ervoor zorgen dat de accu minder snel leeg is in de opnamemodus. Als de camera niet in gebruik is, wordt het scherm donker om het accugebruik te beperken.



1 Selecteer [**☑**: Eco-modus].



2 Selecteer [**Aan**].

- Het scherm wordt donker als de camera ca. 2 seconden niet is gebruikt. Ongeveer tien seconden later wordt het scherm uitgeschakeld.
- U kunt het scherm weer inschakelen en gereedmaken voor het maken van opnamen door de ontspanknop half in te drukken.

Spaarstandfuncties instellen

U kunt de timing aanpassen wanneer scherm, camera en zoeker automatisch uitschakelen (Scherm uit, Automatisch uitschakelen en Zoeker uit).



1 Selecteer [**☿**: Slaapstand].

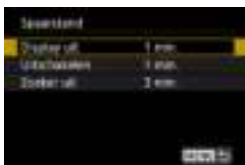

2 Selecteer een item.

- Ook als [**Uitschakelen**] is ingesteld op [**Uitschakelen**], schakelt het scherm uit na de tijd die is ingesteld in [**Display uit**].

 • [**Display uit**] en [**Uitschakelen**] zijn niet beschikbaar wanneer de Eco-modus is ingesteld op [**Aan**].

De schermhelderheid aanpassen

De helderheid van de zoeker en het scherm kunnen afzonderlijk worden afgesteld.



1 Selecteer [**☿**: Displayheldrh.].



2 Maak de afstelling.

- Kijk naar het diagram met grijswaarden en gebruik de toetsen <◀> <▶> om de helderheid aan te passen. Druk vervolgens op <SET>.
- Kijk door de zoeker tijdens het aanpassen van de helderheid van de zoeker.



- Als u de belichting van de opname wilt controleren, raden we u aan het histogram (📖349) te raadplegen.

De datum, tijd en tijdzone instellen

Als u de camera voor het eerst inschakelt of als de datum/tijd/zone opnieuw zijn ingesteld, gaat u als volgt te werk om eerst de tijdzone in te stellen. Door eerst de tijdzone in te stellen, kunt u deze instelling gemakkelijk in de toekomst aanpassen als dat nodig is waarna datum/tijd aan de hand daarvan worden bijgewerkt.

Omdat de vastgelegde beelden worden aangevuld met de opnamedatum en tijd, moet u de datum en tijd goed instellen.



1 Selecteer [**⚡**: Datum/tijd/zone].



2 Stel de tijdzone in.

- Gebruik de toetsen <◀> <▶> om [Tijdzone] te selecteren.



- Druk op <SET>.



- Gebruik de pijltoetsen <▲> en <▼> om de tijdzone te selecteren en druk vervolgens op <SET>.
- Als uw tijdzone niet in de lijst voorkomt, druk dan op de knop <MENU> en stel het verschil met UTC in [Tijdverschil] in.



- De datum/tijd/zone-instellingen kunnen worden teruggezet als de camera zonder accu wordt opgeslagen, als de accu leeg raakt of als deze gedurende langere tijd wordt blootgesteld aan temperaturen onder het vriespunt. Als dit gebeurt, stelt u de datum en tijd opnieuw in.
- Controleer nadat u de instelling van **[Zone/tijdverschil]** hebt gewijzigd of de juiste datum en tijd worden aangegeven.



- De tijd voor Auto uitschakelen kan worden verlengd terwijl het scherm **[☛: Datum/tijd/zone]** wordt weergegeven.

De interfacetaal instellen



1 Selecteer [: Taal ].



2 Stel de gewenste taal in.

Het videosysteem instellen

Stel het videosysteem in voor elke televisie die wordt gebruikt voor weergave. Deze instelling bepaalt de beschikbare framerate's bij het opnemen van movies.



1 Selecteer [👉: Videosysteem].



2 Selecteer een item.

- **NTSC**

Voor regio's waar gebruik wordt gemaakt van NTSC (Noord-Amerika, Japan, Korea, Mexico, enzovoort).

- **PAL**

Voor regio's waar gebruik wordt gemaakt van PAL (Europa, Rusland, China, Australië, enzovoort).

De aanraakbediening instellen



1 Selecteer [**☿**: Aanraakbediening].

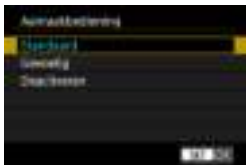

2 Selecteer een item.

- **[Standaard]** is de normale instelling.
- **[Gevoelig]** zorgt voor een betere reactie van het touchscreen dan **[Standaard]**.
- Met **[Deactiveren]** kunt u de aanraakbediening uitschakelen.



Aandachtspunten bij aanraakbediening

- Gebruik geen scherpe voorwerpen zoals uw nagel of een balpen bij aanraakbediening.
- Bedien de touchscreen niet met natte vingers. Als het scherm vochtig is of als u het met natte vingers bedient, reageert de touchscreen misschien niet op uw aanraking of functioneert het niet meer goed. Schakel in dergelijke gevallen de camera uit en veeg het vocht van het LCD-scherf af met een doekje.
- Als u in de handel verkrijgbare beschermfolie of stickers op het LCD-scherf plakt, reageert het scherm mogelijk niet meer goed op aanrakingen.
- Als u het scherm snel aanraakt wanneer **[Gevoelig]** is ingesteld, kan het zijn dat het scherm slecht op de aanraking reageert.

Pieptoon voor werking van de camera uitschakelen

U kunt de pieptoon uitschakelen als op onderwerpen is scherpgesteld of voor ander handelingen.



1 Selecteer [🔊: Pieptoon].



2 Selecteer een item.

- **Raak 🔊 aan**
U hoort geen pieptoon tijdens bewerkingen via het touchscreen.
- **Uitschakelen**
Schakelt de pieptoon uit als op onderwerpen is scherpgesteld, als u opneemt met de zelfontspanner, en als u aanraakbediening gebruikt.

De accugegevens controleren

U kunt de status van de accu die u gebruikt controleren.



1 Selecteer [⚡: Accu-info].

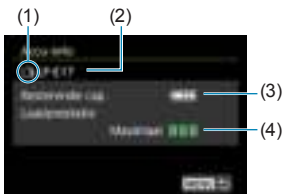

- (1) Accupositie
- (2) Model van gebruikte batterij of accessoire voor aansluiting op gewoon stopcontact.
- (3) Accuniveau (47).
- (4) Het laadprestatieniveau van de accu wordt weergegeven.
 - ■ ■ (Groen) : De oplaadprestaties van de accu zijn goed.
 - ■ □ (Groen) : De oplaadprestaties van de accu zijn een beetje afgenomen.
 - □ □ (Rood) : Het wordt aanbevolen een nieuwe accu te kopen.



- Het gebruik van een originele Canon-accu van het type LP-E17 wordt aanbevolen. Als u een accu van een ander merk dan Canon gebruikt, zijn de prestaties van de camera mogelijk niet optimaal of kunnen er storingen optreden.



- Als voor de accu een communicatiefoutbericht wordt weergegeven, volgt u de aanwijzingen in het bericht.

Sensorreinigig

De sensorreinigingsfunctie van de camera reinigt de voorkant van de beeldsensor.

Directe sensorreinigig activeren



1 Selecteer [**☑**: Sensorreinigig].

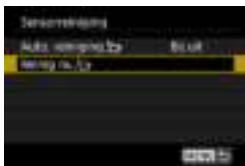

2 Selecteer [**Reinig nu**].

- Selecteer [**OK**] in het bevestigingsdialoogvenster.

Automatische reiniging inschakelen

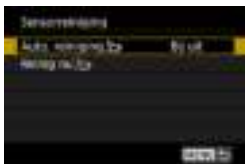



1 Selecteer **[Auto. reiniging **].



2 Selecteer een item.

- Gebruik de pijltjestoetsen <◀> en <▶> om een optie te selecteren en druk vervolgens op <SET>.



- Plaats de camera recht op een bureau of een ander oppervlak voordat u begint te reinigen, voor de beste reinigingsresultaten.
- Wanneer u de sensorreiniging een aantal keren herhaalt, wordt het resultaat niet echt beter. **[Reinig nu **] is direct na het reinigen mogelijk niet beschikbaar voor selectie.
- Op vastgelegde beelden of op het opnamescherm kunnen lichtpuntjes verschijnen als de sensor is beïnvloed door kosmische stralen of gelijksoortige factoren. Door **[Reinig nu **] te selecteren, kunt u de weergave hiervan mogelijk onderdrukken (382).

Handmatige sensorreiniging

Stof dat na de automatische sensorreiniging is achtergebleven, kunt u handmatig verwijderen met een in de handel verkrijgbare blaasbalg of een vergelijkbaar hulpmiddel.

De beeldsensor is zeer kwetsbaar. Wij raden u aan om fysieke reiniging van de sensor bij een Canon Service Center te laten uitvoeren.

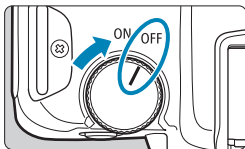

1 Zet de aan-uitschakelaar op <OFF>.

2 Verwijder de lens en reinig de sensor.

3 Beëindig het reinigen.

- Bevestig de lens of cameradop.



- **Zet de aan-uitschakelaar nooit op <ON> tijdens sensorreiniging. Hierdoor gaat de sluiters beweging, en kunnen de beeldsensor of sluitergordijnen beschadigd raken.**
- Het oppervlak van de beeldsensor is zeer kwetsbaar. Reinig de sensor voorzichtig.
- Gebruik een gewoon blaasbuisje zonder borsteltje. Een borsteltje kan het oppervlak van de sensor beschadigen.
- Steek het blaasbuisje niet verder dan de lensvatting in de camera. Anders zou u de sluitergordijnen kunnen beschadigen.
- Gebruik nooit perslucht of -gas om de sensor schoon te maken. Perslucht kan de sensor beschadigen en de gasnevel kan op de sensor bevriezen en deze bekrassen.
- Als er vuil blijft zitten dat niet met een blaasbuisje kan worden verwijderd, kunt u de sensor het beste door een Canon Service Center laten reinigen.

De resolutie van de HDMI-uitgang instellen

Stel de uitgangresolutie in die gebruikt wordt als de camera met een HDMI-kabel wordt aangesloten op een televisie of extern opnameapparaat.



1 Selecteer [**⚡**: HDMI-resolutie].

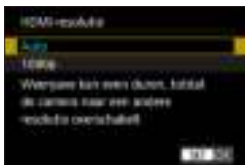

2 Selecteer een item.

- **Auto**
De opnamen worden automatisch weergegeven met de optimale resolutie passend bij de aangesloten televisie.
- **1080p**
Uitvoer bij 1080p resolutie. Selecteer of u weergave- of vertragingproblemen wilt voorkomen als de camera van resolutie wisselt.

RAW weergeven op een HDR-tv

U kunt RAW-beelden in HDR bekijken door de camera aan te sluiten op een HDR-tv.



1 Selecteer [**F**: HDMI HDR-uitgang].

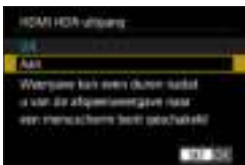

2 Selecteer [**Aan**].



- Beeldhandelingen zoals RAW verwerken zijn niet mogelijk tijdens HDR-weergave.
- JPEG-beelden worden gebruikt voor HDR-weergave in het geval van L (ISO 50-equivalente) beelden of meervoudig belichte RAW-beelden.



- Zorg ervoor dat de HDR-tv is ingesteld op HDR-invoer. Voor meer informatie over hoe u de invoer op uw tv wisselt, raadpleegt u de handleiding van de tv.
- Afhankelijk van de gebruikte tv zien beelden er mogelijk anders uit dan verwacht.
- Sommige beeldeffecten en -gegevens worden mogelijk niet weergegeven op een HDR-tv.

Informatie aanpassen die tijdens het opnemen wordt weergegeven

U kunt de details en schermen met informatie aanpassen die tijdens het opnemen wordt weergegeven op de camera of in de zoeker.



Selecteer [**ℹ**: Opname-infoscherm].

Informatie op het scherm aanpassen



1 Selecteer [**S**: Scherm-Info-inst.].



2 Selecteer schermen.

- Gebruik de pijltjestoetsen <▲> <▼> om informatieschermen te selecteren die op de camera moeten worden weergegeven.
- Voor informatie die u niet wilt weergeven, drukt u op <SET> om de markering [✓] te wissen.
- Druk op de knop <INFO> om het scherm te bewerken.



3 Bewerk het scherm.

- Gebruik de pijltjestoetsen <▲> <▼> om items te selecteren voor weergave op het scherm.
- Voor items die u niet wilt weergeven, drukt u op <SET> om de markering [✓] te wissen.
- Selecteer [**OK**] om de instelling vast te leggen.

Informatie in de zoeker aanpassen



- 1** Selecteer [VF-info/schakelinstellingen].



- 2** Selecteer schermen.

- Gebruik de pijltjestoetsen <▲> <▼> om informatieschermen te selecteren die in de zoeker moeten worden weergegeven:
- Voor informatie die u niet wilt weergeven, drukt u op <SET> om de markering [✓] te wissen.
- Druk op de knop <INFO> om het scherm te bewerken.



- 3** Bewerk het scherm.

- Gebruik de pijltjestoetsen <▲> <▼> om items te selecteren voor weergave in de zoeker.
- Voor items die u niet wilt weergeven, drukt u op <SET> om de markering [✓] te wissen.
- Selecteer [OK] om de instelling vast te leggen.

Verticale zoekerweergave

U kunt selecteren hoe zoekerinformatie wordt weergegeven als u staande foto's maakt.



1 Selecteer [Vert. weergave VF].

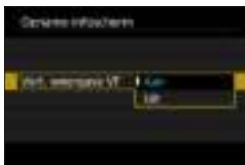

2 Selecteer een item.

- **Aan**
Informatie wordt automatisch gedraaid zodat deze gemakkelijker te lezen is.
- **Uit**
Informatie wordt niet automatisch gedraaid.

Rasterweergave

Op het scherm en in de zoeker kan een raster worden weergegeven.

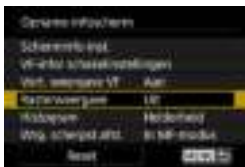

1 Selecteer [Rasterweergave].



2 Selecteer een item.

Het histogram instellen

U kunt de inhoud en de weergavegrootte van het histogram selecteren.



1 Selecteer **[Histogram]**.

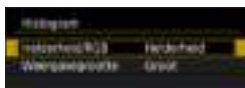

2 Selecteer een item.

- Selecteer de inhoud (**[Helderheid]** of **[RGB]**) en de weergavegrootte (**[Groot]** of **[Klein]**).
- Druk op de knop **<MENU>** om de instelling te bevestigen.

Weergave van de scherpstelfstand instellen

U kunt bij het gebruik van RF-lenzen de scherpstelfstand weergeven. In de weergave van de scherpstelfstand kunt u de timing en maateenheid selecteren.



1 Selecteer **[Wrg. scherpst.afst.]**.

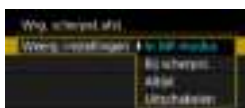

2 Selecteer de tijdsduur van de weergave.

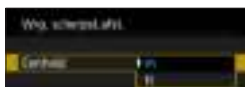

3 Selecteer de maateenheid.

- Druk op de knop **<MENU>** om de instelling te bevestigen.

Instellingen wissen

U kunt de standaardinstellingen voor [Opname-infoscherm] herstellen.



1 Selecteer [Reset].



2 Selecteer [OK].

Een prioriteit instellen voor de weergave van opnameprestaties

U kunt de prestatieoptie selecteren die prioriteit moet krijgen in de zoekerweergave voor foto's.



1 Selecteer [**F**: Prestaties zoeker].



2 Selecteer een item.

Het weergaveformaat van de zoeker instellen

U kunt het weergaveformaat voor de zoekerweergave selecteren.



1 Selecteer [**F**: Formaat VF-weerg.].



2 Selecteer een item.

- Gebruik de pijltjestoetsen <▲> <▼> om een item te selecteren.
- Druk op <SET> om de instelling vast te leggen.

De weergavemodus instellen

U kunt de weergavemodus voor opnameschermen selecteren.



1 Selecteer [**f**: Weergave-inst.].

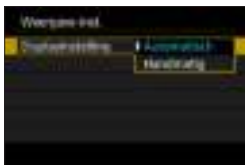

2 Selecteer een item.

- **Automatisch**

Gebruik het scherm voor weergave maar wissel naar de zoekr als u daar doorheen kijkt.

- **Handmatig**

U kunt de weergave beperken tot het scherm of de zoekr.

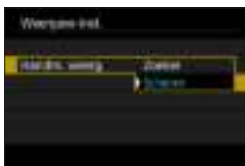

3 Selecteer weergave op scherm of in de zoekr.

- Druk op <SET> om de instelling vast te leggen.

De werking van de ontspanknop voor het opnamen van movies aanpassen

U kunt de functies instellen die tijdens het opnemen van movies worden uitgevoerd wanneer u de ontspanknop half of volledig indrukt.



1 Selecteer [**F**: Functie sluitknop v. movies].



2 Selecteer een item.

- **Half ingedrukt**

Geef de functie op die moet worden uitgevoerd wanneer u de ontspanknop half indrukt.

- **Volledig ingedrukt (weergegeven in de modus <'>)**

Geef de functie op die moet worden uitgevoerd wanneer u de ontspanknop volledig indrukt.

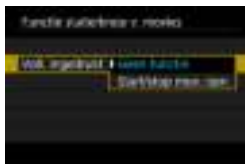

Als [**Voll. ingedrukt**] is ingesteld op [**Start/stop mov.-opn.**] kunt u movie-opnames niet alleen starten en stoppen door op de movie-opnameknop te drukken maar ook door de ontspanknop volledig in te drukken of door de afstandsbediening RS-60E3 te gebruiken (afzonderlijk verkrijgbaar, 219).



- Met [**Half ingedrukt**] wisselt u van [**Meten+1-beeld AF**] naar [**Meten+'>** Servo AF] wanneer [**Movie-opn.form.**] is ingesteld op [**4K**].
- Zelfs als u [**Voll. ingedrukt**] instelt op [**Geen functie**], start of stopt de camera met opnemen van time-lapse-movies als de ontspanknop geheel wordt ingedrukt als de camera is ingesteld voor time-lapse-movies.

Help

Als [**INFO Help**] onder een menu wordt weergegeven, kunt u een beschrijving over de functie weergeven door op de knop <INFO> te drukken. Druk opnieuw op de knop om het Help-scherm te sluiten. Om door het scherm te bladeren als rechts een schuifbalk (1) verschijnt, drukt u op de pijltjestoetsen <▲> of <▼> of draait u aan het instelwiel <⚙>.

● Voorbeeld: [: Hoge ISO-ruisreductie]



● Voorbeeld: [: Multifunctievergrendeling]



Grootte helptekst

U kunt de tekstgrootte voor het Help-scherm wijzigen.



1 Selecteer [**☿**: Grootte helptekst].

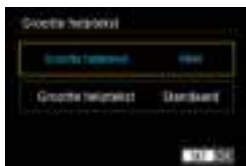

2 Selecteer een item.

Draadloze functies instellen

U kunt de camera draadloos verbinden met een smartphone of computer en uw opnames verzenden of de camera op afstand bedienen.



- 1** Selecteer [: Inst. draadloze communicatie].

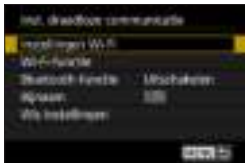

- 2** Stel het item in.
 - Zie voor details “Wi-Fi (Draadloze communicatie) functies”.

Opnemen met een afstandsbediening

U kunt opnamen op afstand maken door de camera via Bluetooth te koppelen met de draadloze afstandsbediening BR-E1 (afzonderlijk verkrijgbaar), die ondersteuning biedt voor Bluetooth lage energie-technologie.

Koppelen

Om de BR-E1 te gebruiken, moet u eerst de camera en de afstandsbediening koppelen (verbinden en registreren).



1 Selecteer [**☿**: Inst. draadloze communicatie].



2 Selecteer [Bluetooth-functie].



3 Selecteer [Bluetooth-functie].

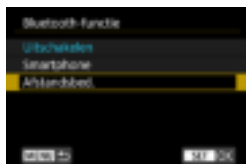

4 Selecteer [Afstandsbed.].

- Als het bericht "Registreer een bijnaam ter identificatie van de camera." verschijnt, registreert u een bijnaam zoals beschreven op 497.

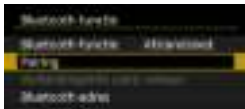

5 Selecteer [Pairing].

- Selecteer [Pairing].
- Houd de knoppen <W> en <T> op de BR-E1 tegelijkertijd 3 seconden of langer ingedrukt.
 - ▶ Het koppelen begint vervolgens. Nadat het koppelen is voltooid, is de BR-E1 op de camera geregistreerd.

6 Stel de camera in voor opnamen maken op afstand.

- Selecteer [i] of [i] als transportmodus (209).
- Selecteer in [Afst.bediening] de optie [Inschakelen].

Tijdens foto's maken

Movie-opname

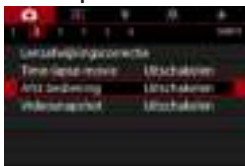

- Raadpleeg de instructiehandleiding voor BR-E1 voor informatie over handelingen na het voltooien van de koppeling.

- ! Bluetooth-verbindingen gebruiken accustroom ook nadat automatisch uitschakelen op de camera is geactiveerd.

- 📄 Als u de Bluetooth-functie niet gebruikt, raden wij u aan deze in te stellen op [Uitschakelen] in stap 4. Selecteer [Afstandsbed.] als u de afstandsbediening weer gaat gebruiken.
- Tijd voor Auto uitschakelen kan worden verlengd als de camera is ingesteld op opnamen maken op afstand.

Het koppelen annuleren

Wis informatie over de verbonden afstandsbediening voordat u met een andere BR-E1 koppelt.



- 1** Selecteer [**☿**: Inst. draadloze communicatie].

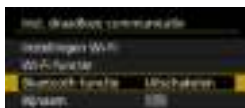

- 2** Selecteer [Bluetooth-functie].

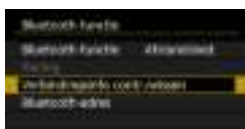

- 3** Selecteer [Verbindingsinfo contr./wissen].



- 4** Druk op de knop <INFO>.



- 5** Wis de verbindinginformatie.
- Selecteer [OK].

Opnamen van een geotag voorzien

U kunt beelden van geotags voorzien met GPS-ontvanger GP-E2 (apart verkocht) of een smartphone die Bluetooth ondersteunt.

De GP-E2 gebruiken

1 Bevestig de GP-E2 op de camera.

- Bevestig de GP-E2 op de flitsschoen van de camera en schakel hem in. Raadpleeg de instructiehandleiding van de GP-E2 voor meer informatie.

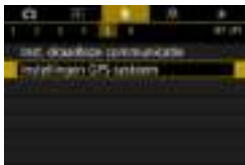

2 Selecteer [⚙: Instellingen GPS-systeem].



3 Selecteer [GPS-ontvanger].

4 Maak de opname.

- Raadpleeg de instructiehandleiding van de GP-E2 voor meer informatie over [Stel in].

⚠ Waarschuwingen bij gebruik van GP-E2

- Controleer in welke landen en regio's het gebruik is toegestaan en gebruik de functie volgens de wetten en regelgeving van het betreffende land of de betreffende regio.
- Zorg ervoor dat de GP-E2 firmware is bijgewerkt tot Ver. 2.0.0 of hoger. Voor het bijwerken van firmware is een interfacekabel nodig. Ga naar de Canon-website voor bijwerkinstructies.
- De kabel kan niet worden gebruikt om de camera met de GP-E2 te verbinden.
- Het digitale kompas kan niet worden gebruikt met de camera en de opnamerichting wordt niet vastgelegd.

Een smartphone gebruiken

De app Camera Connect (gratis) moet op de smartphone zijn geïnstalleerd. Zie  420 voor informatie over het installeren van Camera Connect.

De smartphone als GPS-apparaat opgeven

- 1 **Activeer locatiediensten op de smartphone.**
- 2 **Zet een Bluetooth-verbinding op.**
 - Breng via Bluetooth verbinding tot stand tussen de camera en een smartphone. Zie  421 voor meer informatie.
- 3 **Selecteer [: Instellingen GPS-systeem].**



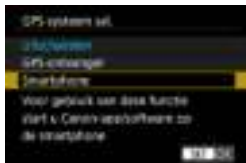



4 Selecteer [Smartphone].

- Selecteer **[Smartphone]** in **[GPS-systeem sel.]**.
- ▶ Locatie-informatie kan nu worden opgehaald van de smartphone.
- Selecteer **[GPS-informatiedisplay]** op het scherm **[Instellingen GPS-systeem]** om de verkregen geotaginformatie (lengtegraad, breedtegraad, hoogte en UTC-tijd) te controleren.

5 Maak de opname.

- Beelden worden van geotags voorzien met de informatie van de smartphone.

Weergave GPS-verbinding

U kunt de status van de verkregen locatie-informatie op de smartphone bekijken op het GPS-verbindingspictogram op de schermen voor foto's of movie-opnames (respectievelijk 591 en 593).

- Grijs: locatiediensten zijn uitgeschakeld.
- Knipperend: locatie-informatie kan niet worden opgehaald.
- Aan: Locatie-informatie opgehaald

Zie de GP-E2 instructiehandleiding voor details over hoe de GPS-verbindingstatus wordt weergegeven bij gebruik van de GP-E2.

Beelden voorzien van geotags tijdens het maken van opnamen

Beelden die u vastlegt terwijl het GPS-pictogram oplicht, worden van geotags voorzien.

Geotaginformatie

U kunt de locatie-informatie controleren die aan de beelden wordt toegevoegd op het opname-informatiescherm (296, 349).



- (1) Breedtegraad
- (2) Lengtegraad
- (3) Hoogte
- (4) Coordinated Universal Time (UTC)

- 
- De smartphone kan locatie-informatie alleen ophalen als hij met de camera is verbonden via Bluetooth.
 - Route-informatie wordt niet opgehaald.
 - De opgehaalde locatie-informatie is mogelijk niet nauwkeurig afhankelijk van de reisomstandigheden en de status van de smartphone.
 - Het kan even duren voordat locatie-informatie is opgehaald van de smartphone nadat de camera is ingeschakeld.
 - Locatie-informatie wordt niet langer opgehaald na een van de volgende handelingen.
 - **[Bluetooth-functie]** instellen op een andere instelling dan **[Smartphone]**
 - De camera uitschakelen
 - Camera Connect verlaten
 - Locatiediensten op de smartphone uitschakelen
 - Locatie-informatie wordt niet langer opgehaald in een van de volgende omstandigheden.
 - De camera wordt uitgeschakeld
 - De Bluetooth-verbinding wordt verbroken
 - De accu van de smartphone is bijna leeg

- 
- Coordinated Universal Time, afgekort als UTC, is hetzelfde als Greenwich Mean Time.
 - Voor movies wordt de aanvankelijk opgehaalde GPS-informatie toegevoegd.

De multifunctievergrendeling instellen

Geef aan welke camerabediening vergrendeld moet worden als de multifunctievergrendeling is ingeschakeld. Dit kan helpen bij het per ongeluk wijzigen van instellingen.

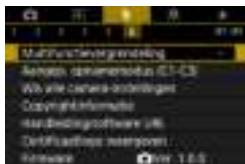

1 Selecteer [**☒**: Multifunctievergrendeling].



2 Selecteer de te vergrendelen camerabediening.

- Druk op <SET> om een vinkje toe te voegen [**✓**].
- Selecteer [**OK**].
- ▶ Door de <LOCK>-schakelaar op <LOCK> te zetten, wordt de geselecteerde [**✓**]-camerabediening vergrendeld.



- In de basismodi kan alleen [**Aanraakbediening**] worden ingesteld.
- Als dit een andere instelling heeft dan de standaardinstelling, wordt rechts van [**☒**: Multifunctievergrendeling] een sterretje "*" weergegeven.

Aangepaste opnamemodi instellen



U kunt actuele camera-instellingen vastleggen, zoals instellingen voor opnemen, menu en aangepaste opnamefuncties, als Aangepaste opnamemodi toegewezen aan de modi <C1> tot <C3>.



1 Selecteer [**ƒ**: Aangep. opnamemodus (C1-C3)].

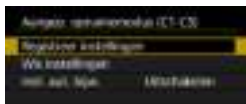

2 Selecteer [**Registreer instellingen**].



3 Leg de gewenste items vast.

- Selecteer de vast te leggen Aangepaste opnamemodus en vervolgens [**OK**] op het registratiescherm.
- ▶ De huidige camera-instellingen worden vastgelegd in de Aangepaste opnamemodus C*.

Automatisch bijwerken van opgeslagen instellingen

Als u een instelling wijzigt tijdens het opnemen in de Aangepaste opnamemodus, kan de modus automatisch worden bijgewerkt met de nieuwe instelling (Automatisch bijwerken). Om dit automatisch bijwerken in te schakelen, zet u [**Inst. aut. bijw.**] in op [**Inschakelen**] in stap 2.

Opgeslagen aangepaste opnamemodi annuleren

Als u in stap 2 [**Wis instellingen**] selecteert, worden de instellingen van de respectieve modi teruggezet op de standaardinstellingen zonder vastgelegde aangepaste opnamemodi.



- U kunt opname- en menu-instellingen ook veranderen in de Aangepaste opnamemodi.

De standaardinstellingen van de camera herstellen



De standaardwaarden voor de instellingen van de camera voor opnamefuncties en menufuncties kunnen worden hersteld.

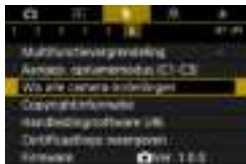

1 Selecteer [**⚡**: Wis alle camera-instellingen].



2 Selecteer [**OK**].

- Voor informatie over het wissen van alle instellingen voor aangepaste functies en aangepaste bediening raadpleegt u 546.

Copyrightinformatie instellen



Wanneer u de copyrightinformatie instelt, wordt deze als Exif-informatie aan de opname toegevoegd.



1 Selecteer [**☺**: Copyrightinformatie].



2 Selecteer een item.



3 Voer tekst in.

- Gebruik de pijltjestoetsen <↔> of het instelwiel <⚙> om een teken te selecteren en druk op <SET> om het in te voeren.
- Door [**☺**] te selecteren, kunt u de invoermodus wijzigen.
- Om één teken te verwijderen, selecteert u [**✕**] of drukt u op de knop <🗑>.

4 Verlaat de instelling.

- Druk op de knop <MENU> en druk vervolgens op [**OK**].

De copyrightinformatie controleren



Wanneer u bij stap 2 **[Geef copyrightinfo weer]** selecteert, kunt u de ingevoerde gegevens voor **[Auteur]** en **[Copyright]** controleren.

De copyrightinformatie verwijderen

Wanneer u **[Verwijder copyrightinfo]** selecteert in stap 2, kunt u de ingevoerde gegevens voor **[Auteur]** en **[Copyright]** verwijderen.

- Als de vermelding voor "Auteur" of "Copyright" lang is, wordt deze mogelijk niet helemaal weergegeven wanneer u **[Geef copyrightinfo weer]** selecteert.

- U kunt de copyrightinformatie ook instellen of controleren met EOS Utility (EOS-software).

Andere informatie controleren



● Instructiehandleidingen downloaden

Selecteer [**👉: Handleiding/software URL**] en scan de weergegeven QR-code met een smartphone om instructiehandleidingen te downloaden. Houd er rekening mee dat u een app nodig hebt om QR-codes te scannen.

● Certificaatlogo's weergeven ☆

Selecteer [**👉: Certificaatlogo weergeven**] om een aantal van de logo's van de cameracertificaten weer te geven. Andere certificaatlogo's zijn te vinden in deze instructiehandleiding, op de camerabehuizing en op de verpakking van de camera.

● Firmwareversie ☆

Selecteer [**👉: Firmware**] om de firmware van de camera of de huidige lens bij te werken.



Wi-Fi (Draadloze communicatie) functies

In dit hoofdstuk is beschreven hoe vastgelegde beelden via Wi-Fi® van de camera naar een reeks compatibele apparaten kunnen worden verzonden, en hoe u webservices gebruikt.

Wat u kunt doen met Wi-Fi (Draadloze communicatie) functies

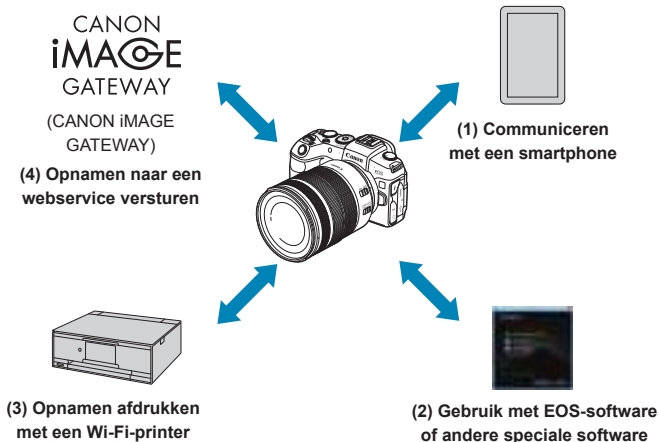

Belangrijk

Let op: Canon is niet aansprakelijk voor eventueel verlies of schade als gevolg van onjuiste draadloze communicatie-instellingen bij gebruik van de camera. Daarnaast is Canon niet aansprakelijk voor eventueel ander verlies of schade als gevolg van het gebruik van de camera.

Zorg bij het gebruik van draadloze communicatiefuncties voor adequate beveiliging, naar uw eigen inzicht en op uw eigen risico. Canon is niet aansprakelijk voor eventueel verlies of schade als gevolg van onbevoegde toegang of andere schendingen.

(1)  Communiceren met een smartphone (📖419)

Bedien de camera op afstand en blader door beelden op de camera via een Wi-Fi-verbinding met behulp van de speciale app Camera Connect op smartphones en tablets (waarnaar gezamenlijk wordt verwezen als “smartphones” in deze handleiding).

(2)  Gebruik met EOS-software of andere speciale software (📖453)

Breng een Wi-Fi-verbinding tussen de camera en de computer tot stand en bedien de camera op afstand met EOS Utility (EOS-software). Met de speciale toepassing Image Transfer Utility 2 kunnen beelden op de camera ook automatisch naar een computer worden verzonden.

(3)  Opnamen afdrukken met een Wi-Fi-printer (📖461)

Verbind de camera via Wi-Fi met een printer die PictBridge (Wireless LAN) ondersteunt om beelden te kunnen afdrukken.

(4)  Opnamen naar een webservice versturen (📖473)

Deel beelden met vrienden of familie op sociale media of op CANON iIMAGE GATEWAY, de online fotodienst voor klanten van Canon. U kunt zich gratis registreren voor deze dienst.

Bluetooth® functies

Door de camera te koppelen met een smartphone die de Bluetooth lage-energie technologie ondersteunt (hierna “Bluetooth”) kunt u:

- De camera op afstand bedienen vanaf een smartphone (📖433)
- Een Wi-Fi-verbinding tot stand brengen vanaf de smartphone of de smartphone zelf (📖428, 📖441)
- Een Wi-Fi-verbinding tot stand brengen met de camera ook als deze is uitgeschakeld (📖430)
- Beelden van geotags voorzien met GPS-informatie verkregen door de smartphone (📖403)

Deze camera kan ook via Bluetooth worden verbonden met de draadloze afstandsbediening BR-E1 (afzonderlijk verkrijgbaar) voor op afstand fotograferen of filmen (📖399).

Wi-Fi-verbinding via Access Points

Om een Wi-Fi-verbinding tot stand te brengen met smartphones of computers die reeds deel uitmaken van een Wi-Fi netwerk raadpleegt u “Wi-Fi-verbinding via Access Points” (📖488).

Aandachtspunten bij interfacekabelverbindingen

- Andere apparaten, zoals computers, kunnen niet worden gebruikt met de camera door ze met een interfacekabel aan te sluiten terwijl de camera via Wi-Fi met apparaten is verbonden. Verbreek de verbinding voordat u een interfacekabel aansluit.
- Als de camera is aangesloten op een computer of een ander apparaat met een interfacekabel, kunt u [**🔌: Inst. draadloze communicatie**] niet selecteren. Ontkoppel de interfacekabel voordat u de instellingen configureert.

Kaarten

- De camera kan niet via Wi-Fi worden verbonden als zich geen kaart in de camera bevindt (behalve voor [**📄**]). Bovendien kan voor [**📄**] en webservices de camera niet via Wi-Fi worden aangesloten als geen beelden op de kaart zijn opgeslagen.

De camera gebruiken wanneer een Wi-Fi-verbinding is gemaakt

- Wanneer de Wi-Fi-verbinding het belangrijkste is, bedient u de aansluitschakelaar, het kaartsleuf-/accucompartimentklepje of andere onderdelen niet. Anders kan de Wi-Fi-verbinding verbroken worden.

Verbinden met een smartphone via Wi-Fi

In dit gedeelte wordt beschreven hoe u de camera rechtstreeks met een smartphone met Bluetooth-ondersteuning verbindt via Wi-Fi.

Door via Wi-Fi te communiceren met een smartphone, kunt u het volgende doen:

- Bekijk opnamen die op de camera zijn opgeslagen, op een smartphone of sla bekeken opnamen op een smartphone op.
- Bedien de camera om opnamen te maken of camera-instellingen te wijzigen met behulp van een smartphone.
- Verstuur beelden naar een smartphone vanaf de camera.

Om een Wi-Fi-verbinding tot stand te brengen via een access point raadpleegt u “Wi-Fi-verbinding via Access Points” (📖488).

De Wi-Fi-verbindingmethode selecteren

Verbinden met een smartphone met Bluetooth-ondersteuning via Wi-Fi (📖421)

Door vooraf een smartphone met Bluetooth-ondersteuning via Bluetooth te verbinden, kunt u gemakkelijk verbinden via Wi-Fi door gewoon een handeling op de camera of de smartphone uit te voeren.

Verbinden met een smartphone via Wi-Fi vanaf het menu [Wi-Fi-functie] (📖433)

U kunt Wi-Fi gebruiken om te verbinden met een smartphone die niet compatibel is met Bluetooth of met een smartphone die zijn Bluetooth-functie niet kan gebruiken.

Bluetooth en Wi-Fi op een smartphone inschakelen

Schakel Bluetooth en Wi-Fi in vanaf het instellingenschermb van de smartphone. Houd er rekening mee dat koppelen met de camera niet mogelijk is vanaf het Bluetooth-instellingenschermb van de smartphone.

Camera Connect installeren op een smartphone

Om de camera met een smartphone te verbinden, hebt u een smartphone met iOS of Android nodig. Daarnaast moet de app Camera Connect (gratis) op de smartphone zijn geïnstalleerd.

- Gebruik de nieuwste versie van het besturingssysteem van de smartphone.
- Camera Connect kan worden geïnstalleerd via Google Play of de App Store. Google Play en de App Store zijn tevens bereikbaar met de QR-codes die verschijnen als de camera via Wi-Fi wordt gekoppeld of verbonden met een smartphone.



- 
- Raadpleeg de downloadsite van Camera Connect voor informatie over de besturingssysteemversies die door Camera Connect worden ondersteund.
 - De interface en functies van de camera en Camera Connect zijn onderhevig aan wijzigingen ten behoeve van firmware-updates van de camera of toepassingsupdates van Camera Connect, iOS, Android enzovoort. Het kan daarom voorkomen dat functies van de camera of Camera Connect niet exact overeenkomen met voorbeeldschermen of bedieningsinstructies in deze handleiding.
 - Voor het lezen van de QR-codes is een toepassing nodig.

Verbinden met een smartphone met Bluetooth-ondersteuning via Wi-Fi

Zorg ervoor dat Camera Connect op de smartphone geïnstalleerd is en dat Bluetooth en Wi-Fi ingeschakeld zijn.

Stappen op de camera (1)



1 Selecteer [**☿**: Inst. draadloze communicatie].



2 Selecteer [Bluetooth-functie].

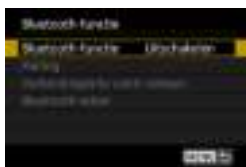

3 Selecteer [Bluetooth-functie].



4 Selecteer [Smartphone].



5 Registreer [Bijnaam].

- Druk bij gebruik van de bijnaam op de knop <MENU>.
- U kunt de bijnaam van het apparaat veranderen (📖497).



6 Selecteer [OK].



7 Selecteer [Pairing].



8 Selecteer een item.

- Als Camera Connect al is geïnstalleerd, selecteer dan **[Niet weergeven]**.
- Als Camera Connect niet is geïnstalleerd, selecteer dan **[Android]** of **[iOS]**, scan de QR-code met de smartphone en ga naar Google Play of App Store en installeer Camera Connect.
- ▶ Het koppelen begint vervolgens.

Stappen op de smartphone (1)



9 Start Camera Connect.

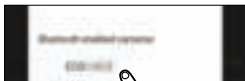

10 Selecteer de camera waarmee moet worden gekoppeld.

- ▶ Als u een Android-smartphone gebruikt, gaat u naar stap 12.



11 Tik op [Pair/Koppelen] (alleen iOS).

- Zie voor het beëindigen van de Wi-Fi-verbinding “De Wi-Fi-verbinding verbreken” (📖449).
- Als u de Wi-Fi-verbinding afsluit, wisselt de camera naar de Bluetooth-verbinding.

Het scherm [📱Wi-Fi aan]

Verbreken, afsluiten

- Verbreekt de Wi-Fi-verbinding.

Bevestig instellingen

- U kunt de instellingen controleren.

Foutdetails

- Als een Wi-Fi-verbindingfout optreedt, kunt u de details van de fout controleren.

Verbinding maken met een Bluetooth-smartphone via Wi-Fi



1 Start Camera Connect.



2 Selecteer een Camera Connect-functie.

- Selecteer de Camera Connect-functie die u wilt gebruiken.
- Selecteer in iOS de optie **[Verbind]** als u wordt gevraagd de verbinding met de camera te bevestigen.
Als een Wi-Fi-verbinding tot stand is gekomen verschijnt het scherm voor de geselecteerde functie.
- Zie  437 voor de Camera Connect-functies.

Schermb [Bluetooth-functie]

Op het scherm **[Bluetooth-functie]** kunt u de instellingen van de Bluetooth-functie controleren of instellen.

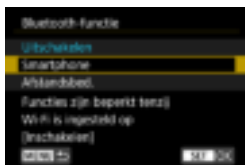

Bluetooth-functie

- Selecteer het apparaat waarmee moet worden gekoppeld.
- Selecteer **[Uitschakelen]** als u de Bluetooth-functie niet gebruikt.



Koppelen

- Koppel de camera met het apparaat dat is geselecteerd in **[Bluetooth-functie]**.



Verbindingsinfo controleren/wissen

- U kunt de naam en de communicatiestatus van het gekoppelde apparaat controleren.
- Om de registratie van het gekoppelde apparaat te verwijderen, drukt u op de knop <INFO>. Zie voor meer informatie "Registratie van een gekoppeld apparaat verwijderen" (432).



Bluetooth-adres

- U kunt het Bluetooth-adres van de camera controleren.



Verbonden blijven als uit

- Door **[Inschakelen]** te selecteren, kunt u ook als de camera is uitgeschakeld beelden op de camera bekijken en deze op andere manieren bedienen via Wi-Fi.

Een Wi-Fi-verbinding tot stand brengen als de camera is uitgeschakeld

Nadat de apparaten zijn gekoppeld, kunt u een smartphone gebruiken om verbinding te maken via Wi-Fi en beelden van de camera over te zetten ook als deze is uitgeschakeld.

Configureer [Vrb. blvn bij uit].



1 Selecteer **[Bluetooth-functie]**.

- Selecteer **[Bluetooth-functie]** op het scherm **[Inst. draadloze communicatie]**.

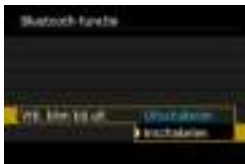

2 Stel **[Vrb. blvn bij uit]** in op **[Inschakelen]**.

- Stel op het scherm **[Bluetooth-functie]** **[Vrb. blvn bij uit]** in op **[Inschakelen]**. Ook als de camera is uitgeschakeld, blijft deze gekoppeld met de smartphone via Bluetooth.

Breng een Wi-Fi-verbinding tot stand



1 Start Camera Connect.

- Start Camera Connect op een smartphone die via Bluetooth gekoppeld is met de camera.

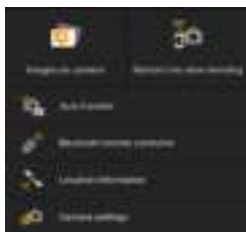

2 Selecteer [Images on camera/ Beelden op camera].

- Tik in het menu Camera Connect op [Images on camera/Beelden op camera].
- Selecteer in iOS de optie **[Verbind]** als u wordt gevraagd de verbinding met de camera te bevestigen. Een lijst van de beelden op de camera wordt weergegeven wanneer de Wi-Fi-verbinding tot stand is gebracht.

Camera Connect gebruiken

- U kunt Camera Connect gebruiken om beelden over te brengen naar de smartphone, en u kunt beelden op de camera verwijderen en beoordelen.
- Tik op **[x]** in het hoofdscherm van Camera Connect om de Wi-Fi-verbinding te sluiten (449).



- Deze functie is alleen beschikbaar als de camera en de smartphone via Bluetooth zijn gekoppeld.
- Deze functie kan niet meer worden gebruikt als de draadloze instellingen zijn gereset of als de smartphone-verbindinginformatie is gewist.

Registratie van een gekoppeld apparaat verwijderen

Om de camera met een andere smartphone te koppelen, wist u de informatie van het gekoppelde apparaat op het scherm **[Bluetooth-functie]** (429).

Stappen op de camera



- 1 Selecteer **[Verbindingsinfo contr./ wissen]**.



- 2 Druk op de knop **<INFO>**.

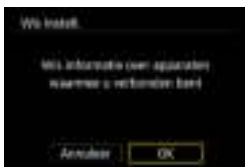

- 3 Wis de verbindinginformatie.
 - Selecteer **[OK]**.

Stappen op de smartphone

- 4 Verwijder de cameraregistratie.
 - Selecteer in de Bluetooth-instellingen van de smartphone de bijnaam van de camera waarvan u de registratie wilt verwijderen.

Verbinden met een smartphone via Wi-Fi vanaf het menu [Wi-Fi-functie]

Stappen op de camera (1)



- 1** Selecteer [**☚**: Inst. draadloze communicatie].



- 2** Selecteer [Wi-Fi-functie].
- Voer een bijnaam in als het scherm [Bijnaam] verschijnt (📖422).



- 3** Selecteer [**☐**] (Verbinden met smartphone).
- Als de geschiedenis (📖493) wordt weergegeven, wisselt u het scherm met de pijltjestoetsen <◀> <▶>.

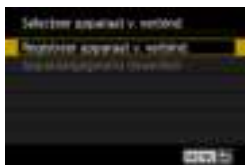

- 4** Selecteer [Registreer apparaat v. verbind.].



5 Selecteer een item.

- Als Camera Connect al is geïnstalleerd, selecteer dan **[Niet weergeven]**.
- Als Camera Connect niet is geïnstalleerd, selecteer dan **[Android]** of **[iOS]** op het scherm links, scan de QR-code met de smartphone en ga naar Google Play of de App Store en installeer Camera Connect.

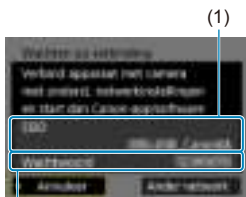

6 Controleer de SSID (netwerknaam) en het wachtwoord.

- Controleer de SSID (1) en het wachtwoord (2) die op de camera worden weergegeven.
- Als u in **[Instellingen Wi-Fi]** **[Wachtwoord]** op **[Geen]** instelt, wordt het wachtwoord niet weergegeven of is het niet vereist. Zie  516 voor meer informatie.



- Door in stap 6 **[Ander netwerk]** te selecteren, kunt u een Wi-Fi-verbinding opzetten via een access point ( 488).



- ▶ Het hoofdvenster van Camera Connect wordt weergegeven op de smartphone.

De Wi-Fi-verbinding met een smartphone is nu voltooid.

- Bedien de camera met Camera Connect. Zie 437.

- Zie voor het beëindigen van de Wi-Fi-verbinding “De Wi-Fi-verbinding verbreken” (449).
- Zie voor het herstellen van de verbinding via Wi-Fi “Opnieuw verbinden via Wi-Fi” (493).

Het scherm [Wi-Fi aan]

Verbreken, afsluiten

- Verbreekt de Wi-Fi-verbinding.

Bevestig instellingen

- U kunt de instellingen controleren.

Foutdetails

- Als een Wi-Fi-verbindingfout optreedt, kunt u de details van de fout controleren.



- Wanneer verbinding via Wi-Fi is gemaakt, kunt u beelden naar een smartphone verzenden vanaf het scherm Snel instellen tijdens het afspelen. Zie 441 voor meer informatie.

De camera met een smartphone bedienen

Hier volgt een beschrijving van de belangrijkste functies van Camera Connect.



Beelden op camera

- Opnamen op de camera kunnen worden bekeken.
- Opnamen op de camera kunnen op een smartphone worden opgeslagen.
- Handelingen zoals opnamen verwijderen kunnen op opnamen op de camera worden uitgevoerd.

Remote live view shooting (Op afstand Live View-opnamen maken)

- Het Live View-beeld van de camera kan op een smartphone worden bekeken.
- U kunt op afstand opnamen maken.

Auto transfer (Automatische overdracht)

- Schakelt aanpassing van instellingen voor camera en app in om automatisch opnames naar een smartphone te sturen tijdens het vastleggen (📖439).

Bluetooth remote controller (Afstandsbediening met Bluetooth)

- U kunt de camera bedienen door een smartphone te gebruiken die via Bluetooth gekoppeld is als een afstandsbediening. (Niet beschikbaar bij verbinding via Wi-Fi.)

Location information (Locatie-informatie)

- Niet ondersteund op deze camera.

Camera settings (Camera-instellingen)

- Camera-instellingen kunnen worden gewijzigd.



- Als de Wi-Fi-verbinding wordt verbroken terwijl u op afstand een movie opneemt, gebeurt het volgende.
 - Elke movie-opname die actief is in de movie-opnamemodus blijft doorgaan.
 - Elke movie-opname die actief is in de foto-opnamemodus stopt.
- U kunt de camera niet voor opnames gebruiken nadat Camera Connect is gebruikt om te wisselen van foto-opnamemodus naar movie-opnamemodus.
- Als een Wi-Fi-verbinding met een smartphone is opgezet, zijn bepaalde functies niet beschikbaar.
- Bij opnamen op afstand wordt de AF-snelheid mogelijk minder.
- Afhankelijk van de communicatiestatus wordt de beeldweergave of de ontspanknop vertraagd.
- Tijdens het opslaan van opnamen op een smartphone kunt u geen opnamen maken, ook al drukt u de ontspanknop van de camera helemaal in. Bovendien wordt het camerascherm mogelijk uitgeschakeld.
- De Wi-Fi-verbinding wordt verbroken als u de aan-uitschakelaar van de camera instelt op <OFF> of als u het kaartsleuf-/accucompartimentklepje opent.
- RAW-beelden kunnen niet op een smartphone worden opgeslagen. Als een RAW-beeld is geselecteerd, wordt dit opgeslagen als een JPEG-beeld.
- Als een Wi-Fi-verbinding is opgezet, werkt de camerafunctie voor automatisch uitschakelen niet.



- Het is raadzaam om gedurende een Wi-Fi-verbinding de energiebesparingsfunctie van de smartphone uit te schakelen.

Beelden terwijl u opnamen maakt automatisch naar een smartphone verzenden

Uw opnamen kunnen automatisch worden verzonden. Voordat u deze stappen doorloopt, dient u ervoor te zorgen dat de camera en de smartphone met elkaar verbonden zijn via Wi-Fi.



1 Selecteer [**☿**: Inst. draadloze communicatie].

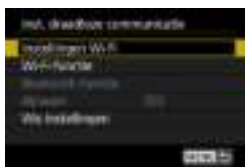

2 Selecteer [Instellingen Wi-Fi].



3 Kies [Verzend n. smartphone na opn.].

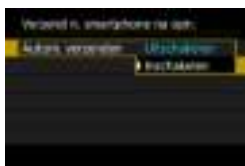

4 Stel [Autom. verzenden] in op [Inschakelen].



5 Stel [Te verz. formaat] in.

- Selecteer het beeldformaat en druk op <SET>.



6 Maak de opname.

Beelden naar een smartphone vanaf de camera verzenden

U kunt de camera gebruiken om beelden naar een smartphone te versturen die is gekoppeld via Bluetooth (alleen Android-apparaten) of via Wi-Fi.



1 Geef de opname weer.



2 Druk op de knop <Q>.



3 Selecteer [□].

- ▶ Als u deze stap uitvoert terwijl u verbonden bent via Bluetooth, wordt een bericht weergegeven en schakelt de verbinding over naar een Wi-Fi-verbinding.

4 Selecteer verzendopties en verzend de beelden.

(1) Afzonderlijke beelden verzenden



1 Selecteer een beeld dat u wilt verzenden.

- Druk op de pijltjestoetsen <◀> en <▶> of draai aan het instelwiel <☀> om een afbeelding te selecteren om te verzenden en druk vervolgens op <SET>.
- U kunt op de knop <Q> drukken en het instelwiel <☀> linksom draaien om de opname te selecteren met de indexweergave.



2 Selecteer [Wrg. bld. vrz.].

- In [**Te verz. formaat**] kunt u de grootte van de te verzenden afbeelding selecteren.
- Bij het verzenden van movies kunt u de opnamekwaliteit van te verzenden movies selecteren in [**Te verz. kwalit.**].

(2) Meerdere geselecteerde beelden verzenden



1 Druk op <SET>.



2 Selecteer [Gesel. verz.].



3 Selecteer de opnamen die u wilt verzenden.

- Druk op de pijltjestoetsen <◀> en <▶> of draai aan het instelwiel <⚙> om een afbeelding te selecteren om te verzenden en druk vervolgens op <SET>.
- U kunt op de knop <Q> drukken en het instelwiel <⚙> linksom draaien om de beelden die u wilt verzenden te selecteren met de weergave van drie beelden. Om terug te keren naar de weergave van één opname, drukt u ook op de knop <Q> en bedient u het instelwiel <⚙>.
- Nadat u de beelden die u wilt verzenden hebt geselecteerd, drukt u op de knop <MENU>.



4 Sluit de beeldselectie af.

- Selecteer [OK].



5 Selecteer [Te verz. formaat].

- Selecteer op het getoonde scherm een beeldformaat.

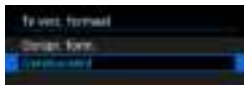

- Bij het verzenden van movies selecteert u de opnamekwaliteit in [Te verz. kwalit.].

6 Selecteer [Verzend.].



(3) Een opgegeven bereik aan beelden verzenden



1 Druk op <SET>.



2 Selecteer [Reeks verzend.].



3 Geef het bereik van de beelden op.

- Selecteer het eerste beeld (beginpunt).
- Selecteer het laatste beeld (eindpunt).
- Herhaal deze stap om de selectie op te heffen.
- U kunt op de knop <Q> drukken en het instelwiel <☀> draaien om het aantal opnamen dat wordt weergegeven in de indexweergave te wijzigen.

4 Bevestig het bereik.

- Druk op de knop <MENU>.

5 Selecteer [Te verz. formaat].

- Selecteer op het getoonde scherm een beeldformaat.

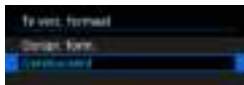
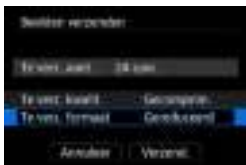

- Bij het verzenden van movies selecteert u de opnamekwaliteit in [Te verz. kwalit.].

6 Selecteer [Verzend.].



(4) Alle beelden op de kaart verzenden



1 Druk op <SET>.



2 Selecteer [Alle op krt verz.].



3 Selecteer [Te verz. formaat].

- Selecteer op het getoonde scherm een beeldformaat.

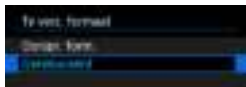

- Bij het verzenden van movies selecteert u de opnamekwaliteit in [Te verz. kwalit.].



4 Selecteer [Verzend.].

(5) Beelden verzenden die aan de zoekcriteria voldoen

Verzend alle beelden tegelijk die aan de zoekcriteria voldoen zoals ingesteld in **[Beeldzoekvoork. instellen]**.

Raadpleeg “Opnamen filteren voor weergave” voor details over **[Beeldzoekvoork. instellen]** (📖345).



1 Druk op <SET>.



2 Selecteer **[Alle gev. vrz.]**.

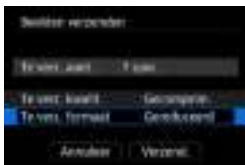

3 Selecteer **[Te verz. formaat]**.

- Selecteer op het getoonde scherm een beeldformaat.

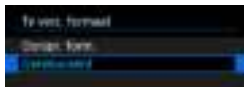

- Bij het verzenden van movies selecteert u de opnamekwaliteit in **[Te verz. kwalit.]**.



4 Selecteer [Verzend.].

Beeldoverdracht beëindigen

Opnamen overbrengen van de camera indien gekoppeld via Bluetooth (Android)



- Druk op de knop <MENU> op het scherm voor beeldoverdracht.
- Selecteer [OK] op het scherm links om de beeldoverdracht te beëindigen en de Wi-Fi-verbinding te sluiten.

Beelden van de camera via een Wi-Fi-verbinding verzenden



- Druk op de knop <MENU> op het scherm voor beeldoverdracht.
- Zie voor het beëindigen van de Wi-Fi-verbinding "De Wi-Fi-verbinding verbreken" (449).



- Tijdens de beeldoverdracht kan geen opname worden gemaakt, ook al drukt u de ontspanknop helemaal in.
- De camera kan niet via Wi-Fi worden verbonden met meerdere smartphones als hij via Wi-Fi met een ander apparaat is verbonden.



- Als u de beeldoverdracht wilt annuleren, selecteert u tijdens de overdracht **[Annuleer]**.
- U kunt maximaal 999 bestanden tegelijk selecteren.
- Het is raadzaam om gedurende een Wi-Fi-verbinding de energiebesparingsfunctie van de smartphone uit te schakelen.
- Het selecteren van het gereduceerde formaat voor foto's is van toepassing op alle foto's die op dat moment worden verzonden. Merk op dat foto's met formaat **S2** niet verkleind worden.
- Het selecteren van compressie voor movies is van toepassing op alle movies die op dat moment worden verzonden.
- Wanneer u een accu als voeding voor de camera gebruikt, moet de accu volledig opgeladen zijn.
- Als een Wi-Fi-verbinding is opgezet, werkt de camerafunctie voor automatisch uitschakelen niet.

De Wi-Fi-verbinding verbreken

U kunt de Wi-Fi-verbinding op een van de volgende manieren verbreken.



Tik op het scherm **Camera Connect** op **[x]**.

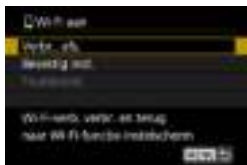

Selecteer op het scherm **[Wi-Fi aan]** de optie **[Verbr., afs.]**.

- Als het scherm **[Wi-Fi aan]** niet wordt weergegeven, selecteert u **[Wi-Fi-functie]** op het scherm **[Inst. draadloze communicatie]**.
- Selecteer **[Verbr., afs.]** en selecteer vervolgens **[OK]** in het bevestigingsdialoogvenster.

Beelden die kunnen worden bekeken opgeven

U kunt op de camera instellen welke beelden op de smartphone worden weergegeven. **Na het verbreken van de Wi-Fi-verbinding kunt u beelden opgeven.**

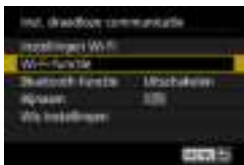

1 Selecteer [Wi-Fi-functie].

- Selecteer [Wi-Fi-functie] op het scherm [Inst. draadloze communicatie].

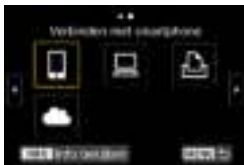

2 Selecteer [📱].

- Als de geschiedenis (📖493) wordt weergegeven, wisselt u het scherm met de pijltjestoetsen <◀> <▶>.



3 Selecteer [Apparaatgegevens bewerken].

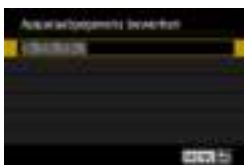

4 Selecteer een smartphone.

- Selecteer de naam van de smartphone waarop u de beelden zichtbaar wilt maken.



5 Selecteer [Weerg. beelden].



6 Selecteer een item.

- Selecteer [OK] om het instelscherm te openen.

[Alle beelden]

Alle opnamen op de geheugenkaart kunnen worden weergegeven.

[Beelden v. afgelopen dagen]



Geef op basis van de datum aan welke beelden kunnen worden bekeken. Dit kan tot negen dagen terug.

- Wanneer [**Afgel. dgn gem. beelden**] wordt geselecteerd, kunnen beelden van uiterlijk het opgegeven aantal dagen vóór de huidige datum worden weergegeven. Gebruik de pijltjestoetsen <▲> en <▼> om het aantal dagen op te geven en druk vervolgens op <SET> om de selectie te bevestigen.
- Nadat u [OK] hebt geselecteerd, worden de beelden die kunnen worden bekeken ingesteld.



- Als [**Weerg. beelden**] is ingesteld op een andere instelling dan [**Alle beelden**], is opnamen maken op afstand niet mogelijk.

[Selecteer op classificatie]



Specificeer welke beelden kunnen worden bekeken op basis van de (al dan niet) toegekende classificatie of het type classificatie.

- Nadat u het type classificatie hebt geselecteerd, worden de beelden die kunnen worden bekeken ingesteld.

[Bestandsnummerreeks] (Select. reeks)

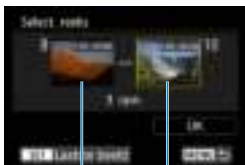

(1)

(2)

Selecteer het eerste en laatste beeld dat kan worden bekeken van de reeks opnamen die op bestandsnummer zijn gesorteerd.

1. Druk op **<SET>** om het beeldselectiescherm weer te geven. Selecteer een beeld met de pijltjestoetsen **<◀>** en **<▶>** of met het hoofdinstelwiel **<⚙>**.
U kunt op de knop **<Q>** drukken en het instelwiel **<⚙>** linksom draaien om de opname te selecteren met de indexweergave.
2. Selecteer een opname als het beginpunt (1).
3. Gebruik **<▶>** om een opname te selecteren als het eindpunt (2).
4. Selecteer **[OK]**.

Verbinden met een computer via Wi-Fi

In deze sectie wordt beschreven hoe u de camera via Wi-Fi met een computer verbindt en hoe u de camera bedient met EOS-software of andere speciale software. Installeer de laatste versie van software op de computer voordat u een Wi-Fi-verbinding instelt.

Raadpleeg de handleiding van de computer voor de gebruiksaanwijzingen voor de computer.

De camera met EOS Utility bedienen

Met EOS Utility (EOS-software) kunt u een reeks camerahandelingen verrichten.

Stappen op de camera (1)

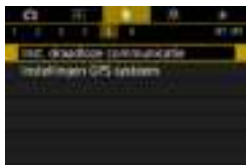

- 1** Selecteer [**☰**: Inst. draadloze communicatie].

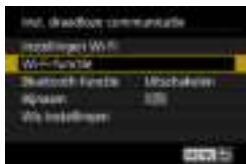

- 2** Selecteer [**Wi-Fi-functie**].
- Voer een bijnaam in als het scherm [**Bijnaam**] verschijnt (📖422).

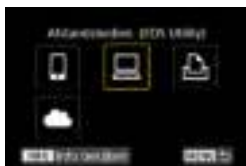

- 3** Selecteer [**📄**] (Afstandsbedien (EOS Utility)).
- Als de geschiedenis (📖493) wordt weergegeven, wisselt u het scherm met de pijltjestoetsen <◀> <▶>.

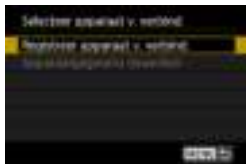

4 Selecteer [Registreer apparaat v. verbind.].

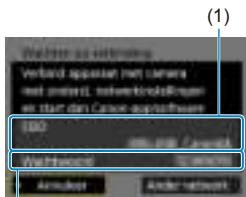

5 Controleer de SSID (netwerknaam) en het wachtwoord.

- Controleer de SSID (1) en het wachtwoord (2) die op de camera worden weergegeven.
- Als u in [Instellingen Wi-Fi] [Wachtwoord] op [Geen] instelt, wordt het wachtwoord niet weergegeven of is het niet vereist. Zie 516 voor meer informatie.

Stappen op de computer (1)

Scherm van computer (voorbeeld)



6 Selecteer de SSID en voer het wachtwoord in.

- Selecteer op het instelscherm van de computer de SSID die in stap 5 is gemarkeerd.
- Voer als wachtwoord het in stap 5 gecontroleerde wachtwoord in.

Stappen op de camera (2)

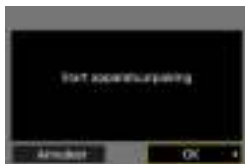

7 Selecteer [OK].

- ▶ Het volgende bericht wordt weergegeven. "*****" staat voor de laatste zes cijfers van het MAC-adres van de camera waarmee u verbinding maakt.

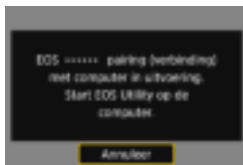

Stappen op de computer (2)

8 Start de EOS Utility.

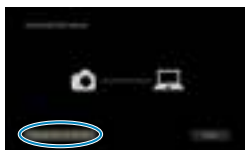

9 Klik in EOS Utility op [Pairing over Wi-Fi/LAN/Koppelen via Wi-Fi/LAN].

- Als een bericht wordt weergegeven met betrekking tot de firewall, selecteert u [Yes/Ja].

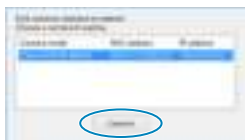

10 Klik op [Connect/Verbinden].

- Selecteer de camera waarmee u verbinding wilt maken en klik op [Connect/Verbinden].

Stappen op de camera (2)



11 Breng een Wi-Fi-verbinding tot stand.

- Selecteer [OK].

Het scherm [Wi-Fi aan]



Verbreken, afsluiten

- Verbreekt de Wi-Fi-verbinding.

Bevestig instellingen

- U kunt de instellingen controleren.

Foutdetails

- Als een Wi-Fi-verbindingfout optreedt, kunt u de details van de fout controleren.

De Wi-Fi-verbinding met een computer is nu voltooid.

- Bedien de camera met de EOS Utility op de computer.
- Zie voor het herstellen van de verbinding via Wi-Fi "Opnieuw verbinden via Wi-Fi" ( 493).



- Als de Wi-Fi-verbinding wordt verbroken terwijl u op afstand een movie opneemt, gebeurt het volgende.
 - Elke movie-opname die actief is in de movie-opnamemodus blijft doorgaan.
 - Elke movie-opname die actief is in de foto-opnamemodus stopt.
- Handelingen met de camera zijn niet mogelijk nadat u EOS Utility hebt gebruikt om van foto-opnamemodus te wisselen naar movie-opnamemodus.
- Als een Wi-Fi-verbinding met EOS Utility is opgezet, zijn bepaalde functies niet beschikbaar.
- Bij opnamen op afstand wordt de AF-snelheid mogelijk minder.
- Afhankelijk van de communicatiestatus wordt de beeldweergave of de ontspanknop vertraagd.
- Als u Live View-opnamen op afstand maakt, is de beeldtransmissiesnelheid lager dan bij een interfacekabelverbinding. Daardoor kunnen bewegende onderwerpen niet vloeiend worden vastgelegd.
- De Wi-Fi-verbinding wordt verbroken als u de aan-uitschakelaar van de camera instelt op <OFF> of als u het kaartsleuf-/accucompartimentklepje opent.

Beelden automatisch naar een computer verzenden

Met de speciale software Image Transfer Utility 2 kunt u beelden van de camera automatisch naar een computer verzenden.

Stappen op de computer (1)

1 Maak verbinding met de computer en een access point en start Image Transfer Utility 2.

- Open in Image Transfer Utility 2 het scherm waarmee u instellingen voor het koppelen kunt configureren.
- Het scherm waarmee u de instellingen voor het koppelen kunt configureren, verschijnt wanneer u de instructies volgt die worden weergegeven wanneer u Image Transfer Utility 2 voor het eerst opent.

Stappen op de camera



2 Selecteer [Blden aut. n. computer verz.].

- Selecteer [Instellingen Wi-Fi] op het scherm [📶: Inst. draadloze communicatie].
- Selecteer op het scherm [Instellingen Wi-Fi] de optie [Blden aut. n. computer verz.].



3 Selecteer [Inschakelen] in [Autom. verzenden].

- Voer een bijnaam in als het scherm [Bijnaam] verschijnt (📖422).



4 Selecteer [OK].



5 Maak verbinding met een access point via Wi-Fi.

- Breng een Wi-Fi-verbinding tot stand tussen de camera en het access point waarmee de computer is verbonden. Raadpleeg voor verbindingsovereenkomsten "Wi-Fi-verbinding via Access Points" (488).

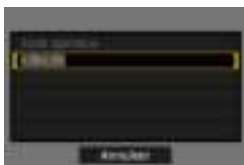

6 Selecteer de computer waarmee de camera moet worden gekoppeld.

Stappen op de computer (2)

7 Koppel camera en computer.

- Selecteer de camera en klik op [Pairing].

Beelden op de camera automatisch naar een computer verzenden



- 1 Selecteer op het scherm [Instellingen Wi-Fi] de optie [Blden aut. n. computer verz.].

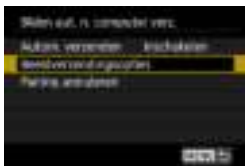

- 2 Selecteer [Beeldverzendingsopties].

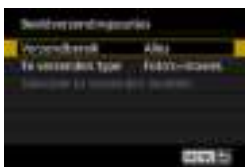

- 3 Selecteer de opnamen die u wilt verzenden.
 - Als u [Gesel. blden] in [Verzendbereik] selecteert, geef dan de te verzenden beelden op het scherm [Selecteer te verzenden beelden] op.

- 4 Maak verbinding met de computer en een access point via Wi-Fi en start Image Transfer Utility 2.

- Beelden worden automatisch naar de computer verzonden als u de camera binnen het bereik van het access point inschakelt.

- ! Automatisch uitschakelen is uitgeschakeld.
- Alle beelden die na automatisch overbrengen zijn vastgelegd, worden automatisch overgebracht nadat de camera is herstart.
- Als beelden niet automatisch worden verzonden, probeer dan de camera opnieuw te starten.

- 📄 Alle beelden die tijdens automatisch overbrengen zijn vastgelegd, worden eveneens automatisch verzonden.

Verbinden met een printer via Wi-Fi

In dit gedeelte wordt beschreven hoe u beelden kunt afdrukken door de camera rechtstreeks met een printer te verbinden via Wi-Fi. Raadpleeg de handleiding van de printer voor de gebruiksaanwijzingen voor de printer.

Breng een Wi-Fi-verbinding tot stand



- 1** Selecteer [**☿**: Inst. draadloze communicatie].

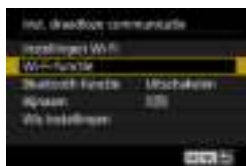

- 2** Selecteer [**Wi-Fi-functie**].
- Voer een bijnaam in als het scherm [**Bijnaam**] verschijnt (📖422).

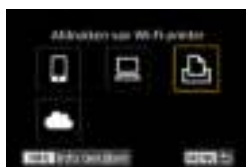

- 3** Selecteer [**🖨️**] (**Afdrukken van Wi-Fi-printer**).
- Als de geschiedenis (📖493) wordt weergegeven, wisselt u het scherm met de pijltjestoetsen <◀> <▶>.

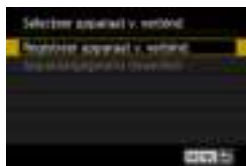

- 4** Selecteer [**Registreer apparaat v. verbind.**].

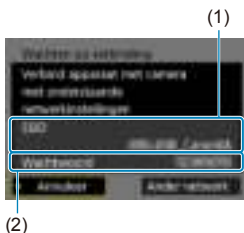

5 Controleer de SSID (netwerknaam) en het wachtwoord.

- Controleer de SSID (1) en het wachtwoord (2) die op de camera worden weergegeven.
- Als u in **[Instellingen Wi-Fi]** **[Wachtwoord]** op **[Geen]** instelt, wordt het wachtwoord niet weergegeven of is het niet vereist. Zie  516 voor meer informatie.

6 Installeer de printer.

- Selecteer in het Wi-Fi-instellingenmenu van de printer de SSID die u hebt gemarkeerd.
- Voer als wachtwoord het in stap 5 gecontroleerde wachtwoord in.

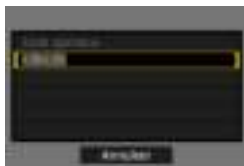

7 Selecteer de printer.

- Selecteer in de lijst met gedetecteerde printers de gewenste printer voor een Wi-Fi-verbinding.
- Als uw voorkeursprinter niet in de lijst wordt weergegeven, kunt u door **[Zoek opnieuw]** te selecteren de camera inschakelen om uw printer te zoeken.



8 Druk de opname af (464).



- Een Wi-Fi-verbinding is mogelijk met Wi-Fi-printers die ondersteuning bieden voor PictBridge (Wireless LAN).



- Om een Wi-Fi-verbinding tot stand te brengen via een access point raadpleegt u “Wi-Fi-verbinding via Access Points” (488).

Beelden afdrukken

Afzonderlijke beelden printen



1 Selecteer de opname die u wilt afdrukken.

- Druk op de toetsen <◀> en <▶> of draai aan het instelwiel <⚙> om een afbeelding te selecteren om af te drukken en druk vervolgens op <SET>.
- U kunt op de knop <Q> drukken en het instelwiel <⚙> linksom draaien om de opname te selecteren met de indexweergave.



2 Selecteer [Beeld printen].



3 Druk de opname af.

- Zie 467 voor de instelprocedure voor afdrুকinstellingen.
- Selecteer [Print] en vervolgens [OK] om het afdrucken te starten.

Opties opgeven bij printen



1 Druk op <SET>.



2 Selecteer [Printopties].



3 Stel de gewenste afdrুকopties in.

- Raadpleeg voor meer informatie over de instellingsprocedure het gedeelte "Digital Print Order Format (DPOF)" (4318).
- Als de printopties zijn voltooid voordat u de verbinding tot stand hebt gebracht, gaat u naar stap 4.



4 Selecteer [Print].

- [Print] kan alleen worden geselecteerd als een beeld is geselecteerd en de printer klaar is om af te drukken.

5 Stel de optie [Papier inst.] in (467).



6 Druk de opname af.

- Als **[OK]** wordt geselecteerd, start het afdrukken.

- Het maken van opnamen is niet mogelijk wanneer via Wi-Fi verbinding is gemaakt met een printer.
- U kunt movies niet afdrukken.
- Vergeet niet het papierformaat in te stellen voordat u gaat printen.
- Bepaalde printers kunnen het bestandsnummer mogelijk niet printen.
- Als **[Randen]** is ingesteld, is het mogelijk dat de datum op de rand wordt geprint.
- Afhankelijk van de printer kan de datum er licht uitzien als deze op een heldere achtergrond of op de rand wordt afgedrukt.
- RAW-beelden kunnen niet worden afgedrukt door **[Printopties]** te selecteren. Selecteer bij het afdrukken de optie **[Beeld printen]** en druk af.

- Wanneer u een accu als voeding voor de camera gebruikt, moet de accu volledig opgeladen zijn.
- Afhankelijk van de bestandsgrootte en de opnamekwaliteit kan het even duren voordat het printen begint nadat u **[Print]** hebt geselecteerd.
- Als u het printen wilt beëindigen, drukt u op **<SET>** terwijl **[Stop]** wordt weergegeven. Vervolgens selecteert u **[OK]**.
- Wanneer u afdrukt met **[Printopties]** en u hebt het afdrukken onderbroken, maar u wilt de resterende opnamen nog afdrukken, dan selecteert u **[Hervat]**. Het printen wordt niet hervat als een van de volgende situaties zich voordoet.
 - U hebt de printopties gewijzigd of opnamen verwijderd die waren geselecteerd om te worden geprint voordat u het printen hervatte.
 - Bij het instellen van de index hebt u de papierinstelling gewijzigd voordat u het printen hervatte.
 - De resterende capaciteit van de kaart was te klein toen u het printen onderbrak.
- Zie  472 als zich tijdens het afdrukken problemen voordoen.

Afdrukinstellingen

De schermweergave en instellingsopties verschillen per printer.

Sommige instellingen zijn mogelijk niet beschikbaar. Raadpleeg de instructiehandleiding van de printer voor meer informatie.

Scherm met printinstellingen

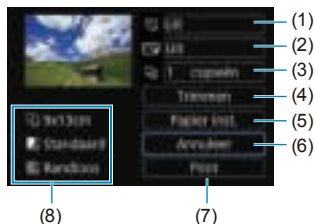

- (1) Hiermee stelt u het afdrukken van datum of bestandsnummer in (📖469).
- (2) Hiermee stelt u de afdrukeffecten in (📖469).
- (3) Hiermee stelt u het aantal af te drukken exemplaren in (📖470).
- (4) Hiermee stelt u het printgebied in (📖471).
- (5) Hiermee stelt u het papierformaat, de papiersoort en de indeling in (📖468).
- (6) Hiermee gaat u terug naar het beeldselectiescherm.
- (7) Hiermee start u het printen.
- (8) Het papierformaat, de papiersoort en de pagina-indeling die u hebt ingesteld, worden weergegeven.

* Afhankelijk van de printer kunnen bepaalde instellingen mogelijk niet worden geselecteerd.

Papierinstellingen



- Selecteer **[Papier inst.]**.

[📄] Het papierformaat instellen

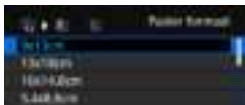

- Selecteer het formaat van het papier in de printer.

[📄] Het papiertype instellen

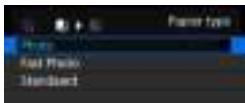

- Selecteer het type papier in de printer.

[📄] De pagina-indeling instellen



- Selecteer de pagina-indeling.

Randloos	Afdrukken zonder rand. Als uw printer niet kan afdrukken zonder randen, wordt het beeld met randen afgedrukt.
Randen	Afdrukken met een witte rand rondom het beeld.
xx-plus	Optie om 2, 4, 8, 9, 16, 20 of 35 beelden op één vel af te drukken.
Standaard	De pagina-indeling is afhankelijk van het model of de instellingen van de printer.

- ⓘ Bij afdrukken zonder randen kan in aanzienlijke mate worden bijgesneden als de aspect ratio van het papier en de opname niet overeenkomen. Opnamen kunnen ook worden afgedrukt met een lagere resolutie.

Het afdrukken van de datum en het bestandsnummer instellen



- Selecteer [Print].
- Selecteer wat u wilt afdrukken.

De afdrukeffecten instellen (Beeld optimaliseren)

De schermweergave kan per printer verschillen.

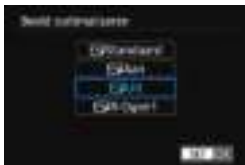

- Selecteer [Image Optimization].
- Selecteer afdrukeffecten.

Optie	Afdrukeffect
[Image Optimization] Standaard	Afdrukeffecten kunnen per printer verschillen. Raadpleeg de instructiehandleiding van de printer voor meer informatie.
[Image Optimization] Aan	Drukt af met de standaardkleuren van de printer. De Exif-informatie van de opname wordt gebruikt voor het maken van automatische correcties.
[Image Optimization] Uit	Er wordt geen automatische correctie toegepast.
[Image Optimization] R-Ogen1	Effectief bij rode ogen op foto's die met een flitser zijn gemaakt. De rode ogen worden voor het afdrukken gereduceerd.



- Als u de opname-informatie van een beeld dat is gemaakt bij een uitgebreide ISO-snelheid (**H**) mee laat afdrukken, wordt mogelijk niet de juiste ISO-snelheid afgedrukt.

Het aantal exemplaren instellen



- Selecteer [1].
- Stel het aantal af te drukken exemplaren in.



- Bij de instelling **[Standaard]** voor afdrukeffecten en andere opties worden de standaardinstellingen van de printer gebruikt zoals deze door de fabrikant zijn ingesteld. Raadpleeg de instructiehandleiding bij de printer voor de **[Standaard]**-instellingen.

De opname bijnijden



Stel bijnijden in vlak voordat u afdrukt.

Als u andere afdrুকinstellingen wijzigt nadat u beelden hebt bijgesneden, moet u de beelden mogelijk opnieuw bijnijden.

1 Selecteer [Trimmen] in het scherm met printinstellingen.

2 Stel de grootte, positie en aspect ratio van het bijnijdkader in.

- Het beeldgebied dat binnen het bijnijdkader valt, wordt afgedrukt. U kunt de vorm van het kader (aspect ratio) wijzigen met [Papier inst.].

De grootte van het bijnijdkader wijzigen

Draai aan het instelwiel <☀> om de grootte van het bijnijdkader te wijzigen.

Het bijnijdkader verplaatsen

Druk op de pijltjestoetsen <▲> <▼> of <◀> <▶> als u het kader horizontaal of verticaal over de opname wilt bewegen.

De stand van het bijnijdkader wijzigen

Wanneer u op de knop <INFO> drukt, wisselt het bijnijdkader van verticaal naar horizontaal en omgekeerd.

3 Druk op <SET> om het bijnijden af te sluiten.

- U kunt het bijgesneden beeldgebied linksboven in het scherm met printinstellingen bekijken.

- Afhankelijk van de printer is het mogelijk dat het bijgesneden beeldgebied niet wordt afgedrukt zoals u hebt opgegeven.
- De verlaging van de resolutie waarmee opnamen worden afgedrukt neemt toe naarmate het bijsnijdkader kleiner wordt.



Printerproblemen oplossen

- Als het afdrukken niet wordt hervat nadat u een printerfout hebt opgelost (geen inkt, geen papier, enzovoort) en **[Doorgaan]** hebt geselecteerd, gebruik dan de knoppen op de printer. Raadpleeg de instructiehandleiding van de printer voor meer informatie over het hervatten van het printen.

Foutmeldingen

- Als tijdens het afdrukken een fout optreedt, wordt een foutmelding op het scherm van de camera weergegeven. Nadat het probleem is opgelost, kunt u het afdrukken hervatten. Raadpleeg de instructiehandleiding bij de printer voor informatie over het oplossen van een afdrukprobleem.

Papierfout

- Controleer of het papier correct is geplaatst.

Inktfout

- Controleer het inkniveau van de printer en de afvaltank.

Hardwarefout

- Controleer of er andere problemen met de printer zijn dan papierstoringen en problemen met de inkt.

Bestandsfout

- De geselecteerde opname kan niet worden geprint. Opnamen die met een andere camera zijn gemaakt of met een computer zijn bewerkt, kunnen mogelijk niet worden geprint.

Beelden naar een webservice verzenden

In dit gedeelte wordt beschreven hoe u webservices gebruikt om beelden te verzenden.

Webservices registreren

Gebruik een smartphone of computer om uw webservices toe te voegen aan de camera.

- Een smartphone of computer met browser en internettoegang is nodig om de camera-instellingen voor CANON iMAGE GATEWAY en andere webservices in te voeren.
- Ga naar de CANON iMAGE GATEWAY website voor details over versies van browsers (zoals Microsoft Internet Explorer) en instellingen die nodig zijn voor de toegang tot CANON iMAGE GATEWAY.
- Voor informatie over landen en regio's waar CANON iMAGE GATEWAY beschikbaar is, raadpleegt u de website van Canon (<http://www.canon.com/cig/>).
- Raadpleeg de help-informatie voor CANON iMAGE GATEWAY voor instructies en informatie over de instellingen van CANON iMAGE GATEWAY.
- Als u van andere webservices dan CANON iMAGE GATEWAY wilt gebruikmaken, moet u over een account bij deze services beschikken. Voor meer informatie gaat u naar de website van elke webservice die u wilt registreren.
- De kosten voor de verbinding met uw provider en voor het gebruik van diens access point worden afzonderlijk in rekening gebracht.

CANON IMAGE GATEWAY registreren

Koppel de camera en CANON IMAGE GATEWAY door CANON IMAGE GATEWAY als bestemmingswebservice toe te voegen op de camera. U moet een e-mailadres invoeren dat u op uw computer of smartphone gebruikt.

Stappen op de camera (1)

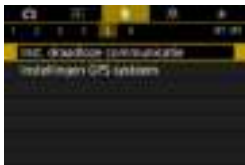

- 1** Selecteer [**☿**: Inst. draadloze communicatie].

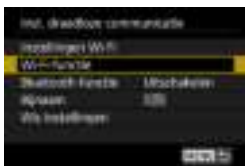

- 2** Selecteer [**Wi-Fi-functie**].
- Voer een bijnaam in als het scherm [**Bijnaam**] verschijnt (422).

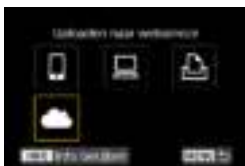

- 3** Selecteer [**☁**].



- 4** Selecteer [**Akkoord**].



5 Breng een Wi-Fi-verbinding tot stand.

- Maak verbinding met een access point via Wi-Fi.
Ga naar stap 7 op 490.

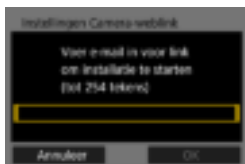

6 Voer uw e-mailadres in.

- Voer uw e-mailadres in en selecteer **[OK]**.



7 Voer een viercijferig nummer in.

- Voer een zelfgekozen viercijferig nummer in en selecteer **[OK]**.



8 Selecteer **[OK]**.

- ▶ Het pictogram verandert in .

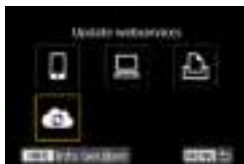

Stappen op de computer of smartphone

9 Stel de webkoppeling op de camera in.

- Open de pagina in het meldingsbericht.
- Volg de instructies op de pagina met instellingen voor het koppelen van de camera om de instellingen te voltooien.

Stappen op de camera (2)

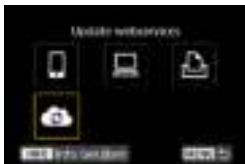

10 Voeg CANON iMAGE GATEWAY als bestemming toe.

- Selecteer [📷].
- ▶ CANON iMAGE GATEWAY is nu toegevoegd.



Andere webservices registreren

Stappen op de computer of smartphone

1 Stel de webservice in die u wilt gebruiken.

- Ga naar de CANON iMAGE GATEWAY-website en open de instellingenpagina voor de camera webkoppeling.
- Volg de instructies op het scherm om de instellingen voor de webservices te voltooien die u wilt gebruiken.

Stappen op de camera



2 Voeg de geconfigureerde webservice als bestemming in.

- Selecteer op het scherm [Wi-Fi-functie] de optie [☁].

Een Wi-Fi-verbinding tot stand brengen

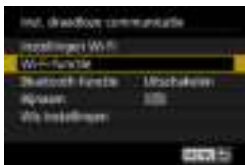

1 Selecteer [Wi-Fi-functie].

- Selecteer [Wi-Fi-functie] op het scherm [Inst. draadloze communicatie].



2 Selecteer een webservice.

- Als de geschiedenis (📖493) wordt weergegeven, wisselt u het scherm met de pijltjestoetsen <◀> <▶>.
- Er wordt mogelijk een scherm weergegeven om een bestemming te selecteren afhankelijk van het type en de instellingen van de webservice (📖492).

Beelden naar een webservice verzenden

U kunt beelden met uw familie en vrienden delen door deze vanaf de camera naar een op de camera geregistreerde webservice te sturen of door koppelingen van de online albums te verzenden.

Afzonderlijke beelden verzenden



1 Selecteer een beeld dat u wilt verzenden.

- Druk op de pijltjestoetsen <◀> en <▶> of draai aan het instelwiel <⚙️> om een afbeelding te selecteren om te verzenden en druk vervolgens op <SET>.
- U kunt op de knop <Q> drukken en het instelwiel <⚙️> linksom draaien om de opname te selecteren met de indexweergave.



2 Selecteer [Wrg. bld. vrz.].

- In [Te verz. formaat] kunt u de grootte van de te verzenden afbeelding selecteren.
- Selecteer [OK] op het scherm nadat de afbeeldingen zijn verzonden om de Wi-Fi-verbinding af te sluiten.
- Wanneer het scherm met de [Gebruiksvoorwaarden] wordt weergegeven, leest u het bericht zorgvuldig en selecteert u [Akkoord].
- Gebruik de toetsen <▲> <▼> om door het scherm te bladeren.



Meerdere geselecteerde beelden verzenden



1 Druk op <SET>.



2 Selecteer [Gesel. verz.].



3 Selecteer de opnamen die u wilt verzenden.

- Druk op de pijltjestoetsen <◀> en <▶> of draai aan het instelwiel <⚙> om een afbeelding te selecteren om te verzenden en druk vervolgens op <SET>.
- U kunt op de knop <Q> drukken en het instelwiel <⚙> linksom draaien om de beelden die u wilt verzenden te selecteren met de weergave van drie beelden. Om terug te keren naar de weergave van één opname, drukt u ook op de knop <Q> en bedient u het instelwiel <⚙>.
- Nadat u de beelden die u wilt verzenden hebt geselecteerd, drukt u op de knop <MENU>.



4 Selecteer [Te verz. formaat].

- Wanneer YouTube als bestemming is geselecteerd, wordt **[Te verz. formaat]** niet weergegeven.
- Selecteer op het getoonde scherm een beeldformaat.

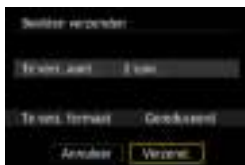

5 Selecteer [Verzend.].

- Selecteer **[OK]** op het scherm nadat de afbeeldingen zijn verzonden om de Wi-Fi-verbinding af te sluiten.



- Wanneer het scherm met de **[Gebruiksvoorwaarden]** wordt weergegeven, leest u het bericht zorgvuldig en selecteert u **[Akkoord]**.
- Gebruik de toetsen **<▲>** **<▼>** om door het scherm te bladeren.

Een opgegeven bereik aan beelden verzenden

Geef het bereik op van beelden om alle beelden binnen dit bereik in een keer te verzenden.



1 Druk op <SET>.



2 Selecteer [Reeks verzend.].



3 Geef het bereik van de beelden op.

- Selecteer het eerste beeld (beginpunt).
- Selecteer het laatste beeld (eindpunt).
- ▶ De beelden worden geselecteerd en [✓] wordt weergegeven.
- Herhaal deze stap om de selectie op te heffen.
- U kunt op de knop <Q> drukken en het instelwiel <☀> draaien om het aantal opnamen dat wordt weergegeven in de indexweergave te wijzigen.

4 Bevestig het bereik.

- Druk op de knop <MENU>.



5 Selecteer [Te verz. formaat].

- Selecteer op het getoonde scherm een beeldformaat.

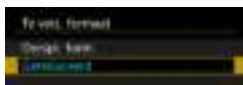

6 Selecteer [Verzend.].

- Selecteer [OK] op het scherm nadat de afbeeldingen zijn verzonden om de Wi-Fi-verbinding af te sluiten.



- Wanneer het scherm met de [Gebruiksvoorwaarden] wordt weergegeven, leest u het bericht zorgvuldig en selecteert u [Akkoord].
- Gebruik de toetsen <▲> <▼> om door het scherm te bladeren.

Alle beelden op de kaart verzenden



1 Druk op <SET>.



2 Selecteer [Alle op krt vrz.].



- 3 Selecteer [Te verz. formaat].**
- Selecteer op het getoonde scherm een beeldformaat.

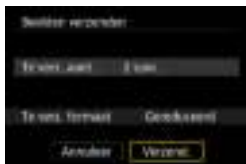
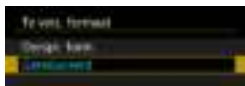

- 4 Selecteer [Verzend.].**
- Selecteer **[OK]** op het scherm nadat de afbeeldingen zijn verzonden om de Wi-Fi-verbinding af te sluiten.



- Wanneer het scherm met de **[Gebruiksvoorwaarden]** wordt weergegeven, leest u het bericht zorgvuldig en selecteert u **[Akkoord]**.
- Gebruik de toetsen **<▲>** **<▼>** om door het scherm te bladeren.

Beelden verzenden die aan de zoekcriteria voldoen

Verzend alle beelden tegelijk die aan de zoekcriteria voldoen zoals ingesteld in **[Beeldzoekvoork. instellen]**.

Raadpleeg “Opnamen filteren voor weergave” voor details over **[Beeldzoekvoork. instellen]** (📖345).



1 Druk op <SET>.



2 Selecteer **[Alle gev. vrz.]**.



3 Selecteer **[Te verz. formaat]**.

- Selecteer op het getoonde scherm een beeldformaat.

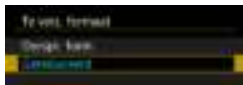

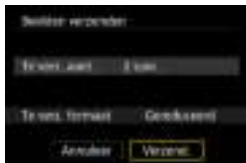

4 Selecteer [Verzend.].

- Selecteer **[OK]** op het scherm nadat de afbeeldingen zijn verzonden om de Wi-Fi-verbinding af te sluiten.
- Wanneer het scherm met de **[Gebruiksvoorwaarden]** wordt weergegeven, leest u het bericht zorgvuldig en selecteert u **[Akkoord]**.
- Gebruik de toetsen **<▲>** **<▼>** om door het scherm te bladeren.





- Als een Wi-Fi-verbinding met een webservice actief is, kan geen foto worden genomen, ook al drukt u de ontspanknop helemaal in.
- Wanneer u een beeld naar een andere webservice dan CANON iMAGE GATEWAY verzendt, wordt soms een verzendfoutmelding niet weergegeven, zelfs niet wanneer het verzenden van de webservice is mislukt. U kunt dergelijke verzendfouten controleren op de CANON iMAGE GATEWAY-site. Lees de inhoud van de foutmelding en probeer het beeld vervolgens opnieuw te verzenden.



- Afhankelijk van de webservice wordt het aantal beelden dat kan worden verzonden en de lengte van de movies beperkt.
- Sommige beelden worden mogelijk niet verzonden met **[Reeks verzend.]**, **[Alle op krt vrz.]** of **[Alle gev. vrz.]**.
- Wanneer u het beeldformaat wijzigt, wordt het formaat gewijzigd van alle beelden die tegelijk moeten worden verzonden. Merk op dat movies en S2-grootte foto's niet verkleind worden.
- **[Gereduceerd]** wordt alleen ingeschakeld voor foto's die worden gemaakt met camera's van hetzelfde model als deze camera. Foto's van andere modellen worden zonder aanpassing van het formaat verzonden.
- Wanneer u CANON iMAGE GATEWAY op een computer of een ander apparaat opent, kunt u de verzendgeschiedenis bekijken van de webservices waarnaar de opnamen zijn verzonden.
- Als u de verbinding wilt verbreken zonder een beeld te verzenden, drukt u op de knop **<MENU>** op het scherm in stap 1.
- Wanneer u een accu als voeding voor de camera gebruikt, moet de accu volledig opgeladen zijn.

Wi-Fi-verbinding via Access Points

In dit gedeelte wordt het aansluiten bij een Wi-Fi-netwerk via een access point dat compatibel met WPS (PBC-modus): beschreven.

Controleer eerst de locatie van de WPS-knop en hoe lang u deze moet indrukken.

Het kan circa een minuut duren om een Wi-Fi-verbinding tot stand te brengen.



1 Selecteer [**☚**: Inst. draadloze communicatie].



2 Selecteer [**Wi-Fi-functie**].

- Voer een bijnaam in als het scherm [**Bijnaam**] verschijnt (📖422).



3 Selecteer een item.

- Als de geschiedenis (📖493) wordt weergegeven, wisselt u het scherm met de pijltjestoetsen <◀> <▶>.
- Druk op de pijltjestoetsen <▲> <▼> of <◀> <▶> om een item te selecteren.

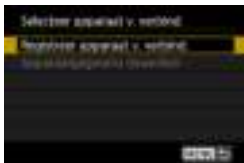

4 Selecteer [Registreer apparaat v. verbind.].



- Als [☐] (Verbinden met smartphone) is geselecteerd, verschijnt het hier links weergegeven scherm. Als Camera Connect reeds is geïnstalleerd, selecteer dan [Niet weergeven].

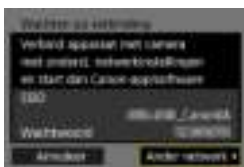

5 Selecteer [Ander netwerk].

- Weergegeven wanneer [☐], [☐] of [☐] is geselecteerd.

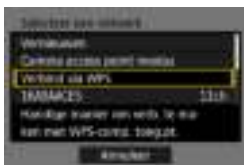

6 Selecteer [Verbind via WPS].



- Voor [Camera access point modus] dat wordt weergegeven in stap 6 raadpleegt u [☐492](#).



7 Selecteer [WPS (PBC-modus)].

- Selecteer [OK].

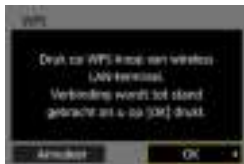

8 Maak verbinding met een access point via Wi-Fi.

- Druk op de WPS-knop van het access point.
- Selecteer [OK].

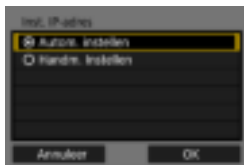

9 Selecteer [Autom. instellen].

- Selecteer [OK] om het instelscherm voor de Wi-Fi-functie te openen.
- Als een fout optreedt met [Autom. instellen] raadpleegt u  518.

10 Geef de instellingen voor de Wi-Fi-functie op.



[📱 Verbinden met smartphone]

Ga naar stap 7 op 435.

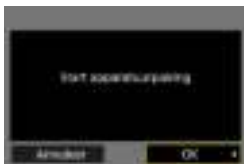

[🖨️ Afstandsbedien. (EOS Utility)]

Ga naar stap 8 of 9 op 455.

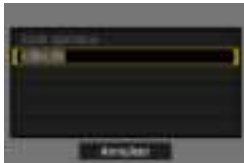

[🖨️ Afdrukken van Wi-Fi-printer]

Ga naar stap 7 op 462.

CANON IMAGE GATEWAY registreren

Ga naar stap 6 op 475.

Scherm Verzenden naar

Afhankelijk van de webservice kan een scherm verschijnen waarin u een bestemming selecteert.

Het registreren van bestemmingen of het opgeven van instellingen dient op een computer te gebeuren. Raadpleeg de EOS Utility instructiehandleiding voor meer informatie.





- Het scherm **[Verzenden naar]** wordt mogelijk weergegeven.
- Selecteer de bestemming in de lijst met geregistreerde adressen.
- De procedures voor het instellen van een verbinding en het verzenden van beelden zijn dezelfde als de procedures voor andere webservices.

Camera access point modus



Camera access point modus is een verbindingmodus om de camera rechtstreeks met elk apparaat via Wi-Fi te verbinden.

Deze optie wordt weergegeven wanneer **[]**, **[]** of **[]** is geselecteerd in **[Wi-Fi-functie]**.

Opnieuw verbinden via Wi-Fi

Ga als volgt te werk om opnieuw verbinding te maken met apparaten of webservices met geregistreerde verbindinginstellingen.



1 Selecteer [Wi-Fi-functie].

- Selecteer [Wi-Fi-functie] op het scherm [Inst. draadloze communicatie].



2 Selecteer een item.

- Selecteer in de weergegeven historie het item waarmee u via Wi-Fi verbinding wilt maken. Als het item niet wordt weergegeven, gebruik dan de toetsen <◀> <▶> om van scherm te wisselen.
- Als [Verbindingshist.] is ingesteld op [Verbergen], wordt de historie niet weergegeven (516).

3 Bedien het verbonden apparaat.

[📱] Smartphone

- Activeer de Wi-Fi-functie op de smartphone en start Camera Connect.
- Als het doel van de verbinding van de smartphone is gewijzigd, herstelt u deze om via Wi-Fi verbinding te kunnen maken met de camera of hetzelfde access point als de camera.
Als de camera rechtstreeks via Wi-Fi wordt verbonden met een smartphone, wordt “_Canon0A” weergegeven aan het einde van de SSID.

[] Computer

- Start de EOS software op de computer.
- Als het doel van de verbinding van de computer is gewijzigd, herstelt u deze om Wi-Fi verbinding te kunnen maken met de camera of hetzelfde access point als de camera.

Als de camera rechtstreeks via Wi-Fi wordt verbonden met een computer, wordt “_Canon0A” weergegeven aan het einde van de SSID.

[] Printer

- Als het doel van de verbinding van de printer is gewijzigd, herstelt u deze om via Wi-Fi verbinding te kunnen maken met de camera of hetzelfde access point als de camera.

Als de camera rechtstreeks via Wi-Fi wordt verbonden met een printer, wordt “_Canon0A” weergegeven aan het einde van de SSID.

Meerdere verbindinginstellingen vastleggen

U kunt maximaal 20 verbindinginstellingen voor de Wi-Fi-functie vastleggen.



1 Selecteer [Wi-Fi-functie].

- Selecteer **[Wi-Fi-functie]** op het scherm **[Inst. draadloze communicatie]**.



2 Selecteer een item.

- Als het scherm links verschijnt, gebruik dan de toetsen <> <> om van scherm te wisselen.
- Selecteer op het scherm links het item waarmee via Wi-Fi opnieuw verbinding moet worden gemaakt.
- Voor details over [📱] (Verbinden met smartphone) raadpleegt u “Verbinden met een smartphone via Wi-Fi vanaf het menu **[Wi-Fi-functie]**” (📖419).
- Voor [💻] (Afstandsbediening (EOS Utility)) raadpleegt u “Verbinden met een computer via Wi-Fi” (📖453).
- Voor details over [🖨️] (Afdrukken van Wi-Fi-printer) raadpleegt u “Verbinden met een printer via Wi-Fi” (📖461).
- Zie bij het verzenden van beelden naar een webservice “Beelden naar een webservice verzenden” (📖473).



- Als u verbindinginstellingen wilt verwijderen, raadpleegt u 📖496.

Verbindingsinstellingen wijzigen of verwijderen

Instellingen die op de camera zijn opgeslagen, kunt u wijzigen en verwijderen. Als u verbindinginstellingen wilt wijzigen of verwijderen, verbreekt u eerst de Wi-Fi-verbinding.

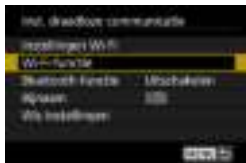

1 Selecteer [Wi-Fi-functie].

- Selecteer [Wi-Fi-functie] op het scherm [Inst. draadloze communicatie].



2 Selecteer een item.

- Als het scherm links verschijnt, gebruik dan de toetsen <<> <>> om van scherm te wisselen.



- Selecteer op het scherm links het onderdeel waarvoor de verbindinginstellingen veranderd of verwijderd moeten worden.



3 Selecteer [Apparaatgegevens bewerken].

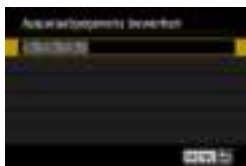

4 Selecteer een apparaat.

- Selecteer het apparaat waarvoor de verbindinginstellingen gewijzigd of verwijderd moeten worden.

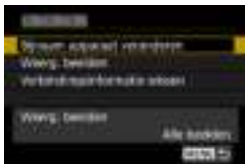

5 Controleer of wijzig de verbindinginstellingen.

- Selecteer een item en wijzig of verwijder vervolgens de verbindinginstellingen op het getoonde scherm.

• Bijnaam apparaat veranderen

Met het virtueel toetsenbord kunt u de bijnaam van het apparaat veranderen (📖517).

• Weergeefbare beelden (📖450)

Deze optie wordt weergegeven wanneer [📱] (Verbinden met smartphone) is geselecteerd. De instellingen worden onder op het scherm weergegeven.

• Verbindingsinformatie wissen

U kunt verbindinginstellingen verwijderen die op de camera zijn opgeslagen.

Ga voor webservices naar de CANON IMAGE GATEWAY-website om de verbindinginstellingen te wissen.

Standaardinstellingen voor draadloze communicatie-instellingen herstellen

Alle draadloze communicatie-instellingen kunnen worden gewist. Door de draadloze communicatie-instellingen te wissen, kunt u voorkomen dat de informatie wordt weergegeven wanneer u de camera uitleent of weggeeft.

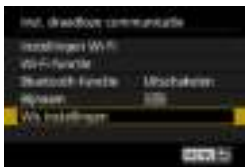

1 Selecteer [Wis instellingen].



2 Selecteer [OK].

- ▶ De draadloze communicatie-instellingen worden gewist en het scherm **[Inst. draadloze communicatie]** wordt opnieuw weergegeven.

- Uitvoeren van [**W**: **Wis alle camera-instellingen**] verwijdert niet de informatie over de draadloze communicatie-instellingen.

Scherm Info bekijken

Op het scherm **[Info bekijken]** kunt u de details van foutmeldingen en het MAC-adres van de camera controleren.

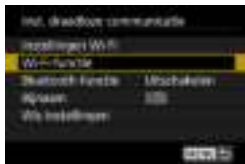

1 Selecteer **[Wi-Fi-functie]**.

- Selecteer **[Wi-Fi-functie]** op het scherm **[Inst. draadloze communicatie]**.



2 Druk op de knop **<INFO>**.

- ▶ Het scherm **[Info bekijken]** wordt weergegeven.



- Als een fout is opgetreden, drukt u op **<SET>** om de inhoud van de foutmelding weer te geven.

Reageren op foutmeldingen

Wanneer een fout optreedt, kunt u op een van de volgende manieren meer informatie over de fout weergeven. Verhelp vervolgens de oorzaak van de fout aan de hand van de voorbeelden in dit hoofdstuk.

- Druk op het scherm **[Info bekijken]** op <SET> (📖499).
- Selecteer **[Foutdetails]** op het scherm **[Wi-Fi aan]**.

Klik in het overzicht hieronder op de pagina die bij het foutcodenummer is vermeld om naar de desbetreffende pagina te gaan.

11 (📖501)	12 (📖501)	21 (📖502)	22 (📖503)
23 (📖504)	61 (📖505)	63 (📖506)	64 (📖506)
65 (📖507)	66 (📖507)	67 (📖507)	68 (📖508)
69 (📖508)	91 (📖508)	121 (📖508)	125 (📖509)
126 (📖509)	127 (📖509)	141 (📖509)	142 (📖509)
151 (📖510)	152 (📖510)		



- Wanneer zich een fout voordoet, wordt rechtsboven op het scherm **[Wi-Fi-functie]** de melding **[Err**]** weergegeven. Dit is het geval wanneer de aanschakelaar van de camera op <OFF> staat.

11: Verbindingsdoel niet gevonden

- Kunt u controleren of in het geval van [📷] Camera Connect wordt uitgevoerd?
 - ▶ Maak verbinding met behulp van Camera Connect (📖435).
- Kunt u kijken of in het geval van [🖨️] de printer is ingeschakeld?
 - ▶ Schakel de printer in.
- Kunt u kijken of in het geval van [💻] de EOS-software wordt uitgevoerd?
 - ▶ Start de EOS-software en breng de verbinding opnieuw tot stand (📖455).
- Zijn de camera en het access point zo ingesteld dat ze hetzelfde wachtwoord voor de verificatie gebruiken?
 - ▶ Deze fout doet zich voor als verschillende wachtwoorden worden gebruikt en de verificatiemethode voor de encryptie is ingesteld op **[Open systeem]**.
Bij de instelling wordt onderscheid gemaakt tussen hoofdletters en kleine letters, dus controleer of u alles juist hebt ingevoerd. Zorg ervoor dat het juiste wachtwoord voor verificatie is ingesteld op de camera (📖517).

12: Verbindingsdoel niet gevonden

- Zijn het doelapparaat en access point ingeschakeld?
 - ▶ Schakel het doelapparaat en het access point in, en wacht even.
Als er nog altijd geen verbinding tot stand wordt gebracht, voert u de procedure om verbinding te maken opnieuw uit.

21: Geen adres toegewezen door DHCP server

Controleren op de camera

- Het IP-adres op de camera is ingesteld op **[Autom. instellen]**. Is dit de juiste instelling?
 - ▶ Als u geen DHCP-server gebruikt, stelt u het IP-adres op de camera in op **[Handm. Instellen]** en configureert u vervolgens de instellingen (📖518).

Controleren op de DHCP-server

- Is de DHCP-server ingeschakeld?
 - ▶ Schakel de DHCP-server in.
- Zijn er genoeg adressen om te worden toegekend door de DHCP-server?
 - ▶ Verhoog het aantal adressen dat door de DHCP-server wordt toegekend.
 - ▶ Verwijder apparatuur met door de DHCP-server toegekende adressen van het netwerk om het aantal gebruikte adressen te verminderen.
- Werkt de DHCP-server correct?
 - ▶ Controleer de instellingen van de DHCP-server om na te gaan of deze goed werkt als DHCP-server.
 - ▶ Vraag zo nodig uw netwerkbeheerder of de DHCP-server beschikbaar is.

22: Geen respons van DNS server

Controleren op de camera

- Komt het IP-adres van de DNS-server op de camera overeen met het werkelijke IP-adres van de DNS-server?
 - ▶ Stel het IP-adres in op **[Handm. Instellen]**. Stel vervolgens op de camera het IP-adres van de gebruikte DNS-server in (📖514, 📖518).

Controleren op de DNS-server

- Is de DNS-server ingeschakeld?
 - ▶ Schakel de DNS-server in.
- Zijn de instellingen op de DNS-server voor IP-adressen en bijbehorende namen correct?
 - ▶ Controleer op de DNS-server of de instellingen voor IP-adressen en bijbehorende namen correct zijn.
- Werkt de DNS-server correct?
 - ▶ Controleer de instellingen van de DNS-server om na te gaan of deze goed werkt als DNS-server.
 - ▶ Vraag zo nodig uw netwerkbeheerder of de DNS-server beschikbaar is.

Controleren in het hele netwerk

- Bevat het netwerk waarmee u probeert om verbinding te maken via Wi-Fi een router of soortgelijk apparaat dat als gateway fungeert?
 - ▶ Vraag de netwerkbeheerder zo nodig naar het adres van de netwerkgateway en voer dit in op de camera (📖514, 📖518).
 - ▶ Controleer of het gateway-adres correct is ingevoerd op alle netwerkapparaten, inclusief de camera.

23: Device met zelfde IP-adres bestaat op geselecteerd netwerk

Controleren op de camera

- Hebben de camera en een ander apparaat dat via W-Fi met hetzelfde netwerk is verbonden, hetzelfde IP-adres?
 - ▶ Wijzig het IP-adres van de camera om te voorkomen dat twee apparaten hetzelfde adres gebruiken. U kunt ook het IP-adres van het andere apparaat met het dubbele adres wijzigen.
 - ▶ Als het IP-adres van de camera in een netwerk omgeving met een DHCP-server is ingesteld op **[Handm. Instellen]**, wijzigt u de instelling in **[Autom. instellen]** (📖490).



Reageren op foutmeldingen 21–23

- Let ook op de volgende punten wanneer u problemen met foutnummer 21–23 verhelpt.
- **Zijn de camera en het access point zo ingesteld dat ze hetzelfde wachtwoord voor de verificatie gebruiken?**
 - Deze fout doet zich voor als verschillende wachtwoorden worden gebruikt en de verificatiemethode voor de encryptie is ingesteld op **[Open systeem]**. Bij de instelling wordt onderscheid gemaakt tussen hoofdletters en kleine letters, dus controleer of u alles juist hebt ingevoerd. Zorg ervoor dat het juiste wachtwoord voor verificatie is ingesteld op de camera (📖517).

61: Geselecteerd SSID LAN network niet gevonden

- Zijn er obstakels tussen de camera en de antenne van het access point?
 - ▶ Verplaats de antenne van het access point zo dat deze duidelijk te zien is vanaf het punt waar u de camera gebruikt (📖511).

Controleren op de camera

- Zijn de SSID-instelling van de camera en die van het access point hetzelfde?
 - ▶ Controleer de SSID van het access point en stel de SSID op de camera overeenkomstig in.

Controleren bij het access point

- Is het access point ingeschakeld?
 - ▶ Schakel het access point in.
- Wordt op MAC-adres gefilterd en is het MAC-adres van de gebruikte camera bij het access point geregistreerd?
 - ▶ Registreer het MAC-adres van de camera bij het access point. U kunt het MAC-adres controleren op het scherm **[Info bekijken]** (📖499).

63: Wireless LAN-verificatiefout

- Zijn de camera en het access point zo ingesteld dat ze dezelfde verificatiemethode gebruiken?
 - ▶ De camera ondersteunt de volgende verificatiemethoden: **[Open systeem]**, **[Shared Key]** en **[WPA/WPA2-PSK]**.
- Zijn de camera en het access point zo ingesteld dat ze hetzelfde wachtwoord voor de verificatie gebruiken?
 - ▶ Bij de instelling wordt onderscheid gemaakt tussen hoofdletters en kleine letters, dus controleer of u alles juist hebt ingevoerd. Zorg ervoor dat het juiste wachtwoord voor verificatie is ingesteld op de camera.
- Wordt op MAC-adres gefilterd en is het MAC-adres van de gebruikte camera bij het access point geregistreerd?
 - ▶ Registreer het MAC-adres van de camera bij het access point. U kunt het MAC-adres controleren op het scherm **[Info bekijken]** (📖499).

64: Kan niet verbinden met wireless LAN-terminal

- Zijn de camera en het access point zo ingesteld dat ze dezelfde encryptiemethode gebruiken?
 - ▶ De camera ondersteunt de volgende encryptiemethoden: WEP, TKIP en AES.
- Wordt op MAC-adres gefilterd en is het MAC-adres van de gebruikte camera bij het access point geregistreerd?
 - ▶ Registreer het MAC-adres van de camera bij het access point. U kunt het MAC-adres controleren op het scherm **[Info bekijken]** (📖499).

65: Wireless LAN-verbinding verbroken

- Zijn er obstakels tussen de camera en de antenne van het access point?
 - ▶ Verplaats de antenne van het access point zo dat deze duidelijk te zien is vanaf het punt waar u de camera gebruikt (📖511).
- De Wi-Fi-verbinding is om een of andere reden verbroken en kan niet worden hersteld.
 - ▶ Deze reden kan onder andere zijn: te intensief gebruik van het access point door een ander apparaat, een magnetron of soortgelijk apparaat dat in de buurt van het access point wordt gebruikt (verstoring van IEEE 802.11b/g/n (2,4 GHz-band)) of invloed van regen of hoge luchtvochtigheid (📖511).

66: Onjuist wachtwoord voor wireless LAN

- Zijn de camera en het access point zo ingesteld dat ze hetzelfde wachtwoord voor de verificatie gebruiken?
 - ▶ Bij de instelling wordt onderscheid gemaakt tussen hoofdletters en kleine letters, dus controleer of u alles juist hebt ingevoerd. Zorg ervoor dat het juiste wachtwoord voor verificatie is ingesteld op de camera.

67: Onjuiste wireless LAN encryptie methode

- Zijn de camera en het access point zo ingesteld dat ze dezelfde encryptiemethode gebruiken?
 - ▶ De camera ondersteunt de volgende encryptiemethoden: WEP, TKIP en AES.
- Wordt op MAC-adres gefilterd en is het MAC-adres van de gebruikte camera bij het access point geregistreerd?
 - ▶ Registreer het MAC-adres van de camera bij het access point. U kunt het MAC-adres controleren op het scherm **[Info bekijken]** (📖499).

68: Kan niet verbinden met wireless LAN-terminal. Start opnieuw.

- Hebt u de WPS-knop (Wi-Fi Protected Setup) op het access point lang genoeg ingedrukt?
 - ▶ Houd de WPS-knop zo lang ingedrukt als in de instructiehandleiding van het access point is opgegeven.
- Probeer u verbinding te maken in de buurt van het access point?
 - ▶ Probeer verbinding te maken wanneer beide apparaten zich binnen elkaars bereik bevinden.

69: Meerdere wireless LAN-terminals gevonden. Kan geen verbinding maken. Start opnieuw.

- Er wordt verbinding gemaakt door andere access points Pushbutton Connection-modus (PBC-modus) van WPS (Wi-Fi Protected Setup).
 - ▶ Wacht even voordat u verbinding probeert te maken.

91: Andere fout

- Er heeft zich een probleem voorgedaan met een andere foutnummercode dan 11–69.
 - ▶ Schakel de camera uit en weer in.

121: Onvoldoende vrije ruimte op server

- De doelwebserver beschikt over onvoldoende vrije ruimte.
 - ▶ Verwijder overbodige afbeeldingen van de webserver, controleer de beschikbare ruimte op de webserver en probeer vervolgens de gegevens opnieuw te verzenden.

125: Controleer de netwerkinstellingen

- Is er verbinding met het netwerk?
 - ▶ Controleer de verbindingstatus van het netwerk.

126: Kon geen verbinding maken met server

- Er wordt onderhoud gepleegd aan CANON IMAGE GATEWAY of de belasting is tijdelijk geconcentreerd.
 - ▶ Probeer later opnieuw verbinding te maken met de webservice.

127: Er is een fout opgetreden

- Tijdens het verbinden met de webservice heeft zich een ander probleem voorgedaan dan foutnummercode 121 t/m 126.
 - ▶ Probeer de Wi-Fi-verbinding met de webservice te herstellen.

141: Printer is bezig. Maak opnieuw verbinding en herhaal de opdracht.

- Is de printer bezig met printen?
 - ▶ Probeer nogmaals de Wi-Fi-verbinding met de printer op te zetten nadat het afdrukproces is voltooid.
- Heeft een andere camera verbinding gemaakt met de printer via Wi-Fi?
 - ▶ Probeer nogmaals de Wi-Fi-verbinding met de printer op te zetten nadat de Wi-Fi-verbinding met de andere camera is verbroken.

142: Kon printergegevens niet inlezen. Maak opnieuw verbinding en herhaal de opdracht.

- Is de printer ingeschakeld?
 - ▶ Probeer nogmaals de Wi-Fi-verbinding op te zetten nadat de printer is ingeschakeld.

151: Overdracht geannuleerd

- Automatische beeldoverdracht naar de computer is onderbroken.
 - ▶ Om de automatische beeldoverdracht te hervatten, zet u de aan-uitschakelaar van de camera op <OFF> en vervolgens op <ON>.

152: Kaart schrijfbeveiligd

- Is het schrijfbeveiligingsschuijfe van de kaart in de vergrendelde positie geplaatst?
 - ▶ Schuif het schrijfbeveiligingsschuijfe van de kaart naar de stand voor schrijven.

Opmerkingen over de draadloze communicatiefunctie

Als de transmissiesnelheid afneemt, de verbinding wordt verbroken of andere problemen optreden bij het gebruik van draadloze communicatiefuncties, kunt u de volgende suggesties voor oplossingen proberen.

Afstand tussen camera en smartphone

Als de camera te ver uit de buurt is van de smartphone, wordt een Wi-Fi-verbinding mogelijk niet opgezet, zelfs als een Bluetooth-verbinding mogelijk is. Breng in dat geval camera en smartphone dichterbij elkaar en zet een Wi-Fi-verbinding op.

Installatielocatie van de antenne voor het access point

- Bij gebruik binnenshuis installeert u het apparaat in de ruimte waar u de camera gebruikt.
- Plaats het apparaat op een plek waar geen mensen of voorwerpen tussen het apparaat en de camera kunnen komen.

Elektronische apparaten in de buurt van het access point

Als de Wi-Fi-transmissiesnelheid afneemt door een van de volgende elektronische apparaten, schakel deze dan uit of vergroot de afstand tot de apparaten om de communicatie te verzenden.

- De camera communiceert over Wi-Fi via IEEE 802.11b/g/n met radiogolven op de 2,4 GHz-band. Hierdoor zal de Wi-Fi-verzendsnelheid afnemen als er Bluetooth-apparaten, magnetronovens, draadloze telefoons, microfoons, smartphones, andere camera's of soortgelijke apparaten in de buurt gebruikmaken van dezelfde frequentieband.

Aandachtspunten bij het gebruik van meerdere camera's

- Zorg ervoor dat de IP-adressen van de camera's verschillend zijn wanneer u via Wi-Fi met meerdere camera's verbinding maakt met één access point.
- Wanneer meerdere camera's verbonden zijn met één access point via Wi-Fi, neemt de transmissiesnelheid af.
- Wanneer er meerdere access points met IEEE 802.11b/g/n (2,4 GHz-band) zijn, laat dan een ruimte van vijf kanalen tussen elk Wi-Fi-kanaal om verstoring van de radiogolven te beperken. Gebruik bijvoorbeeld kanaal 1, 6 en 11, kanaal 2 en 7 of kanaal 3 en 8.

De draadloze afstandsbediening BR-E1 gebruiken

- Als **[Bluetooth-functie]** is ingesteld op **[Afstandsbed.]** om de draadloze afstandsbediening BR-E1 te gebruiken, kan de camera geen verbinding maken met een smartphone via Bluetooth.

Beveiliging

Als de beveiligingsinstellingen niet correct zijn ingesteld, kunnen de volgende problemen optreden.

- **Bekijken van de overdracht**

Derden met slechte bedoelingen kunnen de Wi-Fi-overdrachten opsporen en proberen om de gegevens op te halen die u verzendt.

- **Ongeoorloofde netwerktoegang**

Derden met slechte bedoelingen kunnen ongeoorloofde toegang krijgen tot het netwerk dat u gebruikt en informatie stelen, wijzigen of vernietigen. U kunt daarnaast ook het slachtoffer worden van andere ongeoorloofde toegang zoals imitatie (waarbij iemand een andere identiteit aanneemt om ongeoorloofde toegang te krijgen tot informatie) en springplankaanvallen (waarbij iemand ongeoorloofde toegang krijgt tot uw netwerk als een springplank om hun sporen uit te wissen terwijl ze in andere systemen inbreken).

Het wordt aanbevolen om uw netwerk voldoende te beveiligen om dit soort problemen te vermijden.

Netwerkinstellingen controleren

● Windows

Open de **[Opdrachtprompt]** van Windows, typ `ipconfig/all` en druk op de **<Enter>**-toets.

Behalve het aan de computer toegewezen IP-adres, worden ook het subnetmasker, de gateway en de DNS-server getoond.

● Mac OS

Open in Mac OS X de toepassing **[Terminal]**, typ `ifconfig -a` en druk op **<Return>**. Het IP-adres dat aan de computer is toegewezen, staat onder het item **[en0]** naast **[inet]**, in de indeling `“***.***.***.***”`.

* Raadpleeg de Help van Mac OS X voor meer informatie over de toepassing **[Terminal]**.

Om te voorkomen dat hetzelfde IP-adres wordt gebruikt voor de computer en andere netwerkapparatuur, wijzigt u het laatste getal in het IP-adres bij het configureren van het IP-adres dat aan de camera wordt toegewezen tijdens de bewerkingen die op  518 worden beschreven.

Voorbeeld: 192.168.1 

Het scherm [Inst. draadloze communicatie]

Op het scherm [Inst. draadloze communicatie] kunt u de volgende draadloze communicatiefuncties instellen.

Selecteer [: Inst. draadloze communicatie].

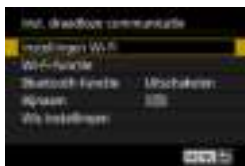

Instellingen Wi-Fi

- Zie de volgende pagina.

Wi-Fi-functie

De volgende Wi-Fi-functies zijn beschikbaar:

- Communiceren met een smartphone
- Afstandsbediening (EOS Utility)
- Afdrukken van Wi-Fi-printer
- Beelden naar een webservice versturen

Bluetooth-functie (429)

Toont het scherm [Bluetooth-functie] waarop u de Bluetooth-functies kunt controleren of instellen.

Bijnaam

Met het virtueel toetsenbord kunt u de bijnaam van het apparaat veranderen (517).

Wis instellingen (498)

Wis alle draadloze communicatie-instellingen.

Het scherm [Instellingen Wi-Fi]



Wi-Fi

Als het gebruik van elektronische en draadloze apparaten is verboden, zoals in een vliegtuig of ziekenhuis, stelt u deze optie in op **[Uitschakelen]**.

Wachtwoord

Stel in op **[Geen]** om een Wi-Fi-verbinding zonder wachtwoord te kunnen opzetten (behalve wanneer via Wi-Fi verbinding wordt gemaakt met een access point).

Verbindingshistorie

U kunt instellen of u de historie van de met Wi-Fi verbonden apparaten wilt **[Weergeven]** of **[Verbergen]**.

Beelden automatisch naar computer verzenden

Met de speciale software Image Transfer Utility 2 kunt u beelden van de camera automatisch naar een computer verzenden (📖458).

Verzenden naar smartphone na opname

Uw opnamen kunnen automatisch worden verzonden naar een smartphone (📖439).

MAC-adres

U kunt het MAC-adres van de camera weergeven.

Het virtuele toetsenbord gebruiken

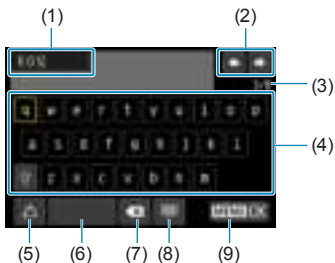

(1) Invoergebied, voor het invoeren van tekst

(2) Cursortoetsen, voor verplaatsingen binnen het invoergebied

(3) Huidig aantal tekens/beschikbaar aantal

(4) Toetsenbord

(5) Van invoermodus wisselen

(6) Spatie

(7) Een teken verwijderen in het invoergebied

(8) Van type toetsenbord wisselen

(9) Tekstinvoer voltooien

- Gebruik de toetsen <▲> <▼> <◀> of <▶> om binnen 2 en 4–8 te verplaatsen.
- Druk op <SET> om de invoer te bevestigen of om van invoermodus te wisselen.

Het IP-adres handmatig instellen

Stel de IP-adresinstellingen handmatig in. De items die worden weergegeven, variëren afhankelijk van de Wi-Fi-functie.

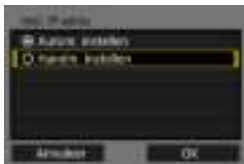

1 Selecteer [Handm. Instellen].

- Selecteer [OK].



2 Selecteer een item.

- Selecteer een item om het scherm voor numerieke invoer te openen.
- Selecteer [Gebr.] om een gateway te gebruiken en selecteer [Adres].



3 Voer de gewenste waarden in.

- Draai aan het hoofdstelwiel om de invoerpositie in het bovenste gedeelte te verplaatsen en draai aan het hoofdstelwiel om een cijfer te selecteren. Druk op <SET> om het geselecteerde cijfer in te voeren.
- Druk op de knop <MENU> om de ingevoerde waarden op te slaan en terug te keren naar het scherm van stap 2.



4 Selecteer [OK].

- Wanneer u alle nodige items hebt ingesteld, selecteert u **[OK]**.
- Indien u niet zeker weet wat u moet invoeren, raadpleegt u de pagina "Netwerkinstellingen controleren" (📖514) of vraagt u de netwerkbeheerder of een andere persoon die kennis van het netwerk heeft om hulp.

Weergave Wi-Fi/Bluetooth-status

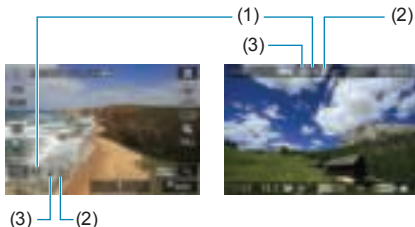

De status van de draadloze verbinding wordt weergegeven op het camerascherm.



- (1) Wi-Fi-functie
- (2) Bluetooth-functie
- (3) Sterkte van draadloos signaal

Communicatiestatus		Wi-Fi-functie	Sterkte van draadloos signaal
Geen verbinding	Wi-Fi: Uitschakelen	(((OFF	Uit
	Wi-Fi: Inschakelen	(((OFF	
Verbinden		((((Knippert)	⌵
Verbonden		(((⌵.lll
Gegevens verzenden		((((↔)	⌵.lll
Verbindingsfout		((((Knippert)	⌵

Indicator Bluetooth-functie

Bluetooth-functie	Verbindingsstatus	Scherf
Anders dan [Uitschakelen]	Bluetooth verbonden	
	Bluetooth niet verbonden	
[Uitschakelen]	Bluetooth niet verbonden	Niet weergegeven



Persoonlijke voorkeuze/My Menu

U kunt camerafuncties heel nauwkeurig instellen en de werking van knoppen en instelwielen aanpassen aan uw opnamevoorkeuren. U kunt ook menu-items en aangepaste functies die u regelmatig instelt toevoegen aan de tabbladen van My Menu.

Tabbladmenu's: Aanpassen

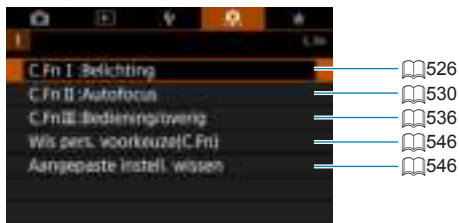

Aangepaste functies instellen



- 1** Selecteer [C.Fn I: Belichting], [C.Fn II: Autofocus] of [C.Fn III: Bediening/overig].

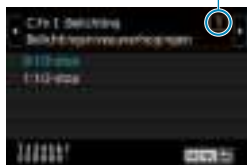

(1)

- 2** Selecteer het nummer van een aangepaste functie.

- Gebruik de pijltjestoetsen <◀> en <▶> om het nummer van de persoonlijke voorkeuze (1) dat u wilt instellen, te selecteren.



- 3** Wijzig desgewenst de instelling.

- Gebruik de pijltjestoetsen <▲> en <▼> om een instelling (nummer) te selecteren.
- Herhaal stappen 2–3 als u een andere aangepaste functie wilt instellen.

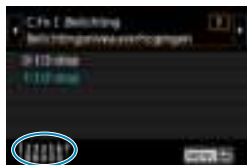

- De ingestelde persoonlijke voorkeuze-instellingen worden onder in het scherm vermeld, onder de respectieve functienummers.
- Alle opties waarvoor een andere waarde dan de standaardwaarde is ingesteld, worden weergegeven in blauw.

- 4** Verlaat de instelling.

- Druk op de knop <MENU>.
- ▶ Het scherm van stap 1 wordt opnieuw weergegeven.

Persoonlijke voorkeuze-instellingen



U kunt camerafuncties aanpassen op het tabblad [📷] zodat deze aansluiten op uw opnamevoorkeuren.

C.Fn I: Belichting

C.Fn I-1: Belichtingsniveauverhogingen

Hiermee stelt u stappen van 1/2-stop in voor de sluitertijd, het diafragma, de belichtingscompensatie, AEB, de flitsbelichtingscompensatie enzovoort.

- 0: 1/3-stop
- 1: 1/2-stop



- Als **[1/2-stop]** is ingesteld, wordt het scherm zoals hieronder afgebeeld weergegeven.



C.Fn I-2: ISO-stappen

U kunt de handmatige ISO-stappen wijzigen in een hele stop.

- 0: 1/3-stop
- 1: 1-stop



- Zelfs als **[1-stop]** is ingesteld, wordt de ISO-snelheid automatisch ingesteld in stappen van 1/3-stop wanneer ISO auto is ingesteld.
- Zelfs als **[1-stop]** is ingesteld, kunt u ISO 40000 (voor foto's) instellen.

C.Fn I-3: Bracketing automatisch annuleren

U kunt opgeven om AEB en witbalansbracketing te annuleren wanneer de aan-uitschakelaar op <OFF> wordt ingesteld.

- 0: Inschakelen
- 1: Uitschakelen

C.Fn I-4: Bracketingvolgorde

De volgorde van de opnamereeks voor AEB en witbalansbracketing kan worden gewijzigd.

- 0: 0 → - → +
- 1: - → 0 → +
- 2: + → 0 → -

AEB	Witbalansbracketing	
	Richting b/a	Richting m/g
0 : Standaardbelichting	0 : Standaard witbalans	0 : Standaard witbalans
- : Verminderde belichting	- : Meer blauw	- : Meer magenta
+ : Langere belichting	+ : Meer amber	+ : Meer groen

C.Fn I-5: Aantal bracketed opnamen

U kunt het aantal opnamen die zijn gemaakt met AEB en witbalansbracketing wijzigen.

Als [**Bracketingvolgorde**] is ingesteld op **[0, -, +]**, worden de bracketed opnamen genomen als in de volgende tabel.

- 0: 3 opnamen
- 1: 2 opnamen
- 2: 5 opnamen
- 3: 7 opnamen

(tussenstappen van 1 stop)

	1e opname	2e opname	3e opname	4e opname	5e opname	6e opname	7e opname
3: 3 opnamen	Standaard (0)	-1	+1				
2: 2 opnamen	Standaard (0)	±1					
5: 5 opnamen	Standaard (0)	-2	-1	+1	+2		
7: 7 opnamen	Standaard (0)	-3	-2	-1	+1	+2	+3

- Als [**2 opnamen**] is ingesteld, kunt u bij het instellen van het AEB-bereik de plus- of minzijde selecteren. Met witbalansbracketing wordt de 2e opname aangepast in de richting van B/A of M/G.

C.Fn I-6: Veiligheidsshift

Als de helderheid van het onderwerp verandert en de standaardbelichting niet binnen het bereik van de automatische belichting valt, wordt de handmatig opgegeven instelling automatisch door de camera gewijzigd zodat de standaardbelichting kan worden gebruikt. Als dit wordt ingesteld op **[Sluiter tijd/diafragma]**, is deze instelling van toepassing op de modus **<Tv>** en **<Av>**. Als dit is ingesteld op **[ISO-snelheid]**, dan is deze instelling van toepassing op de modus **<P>**, **<Tv>** en **<Av>**.

- 0: Uitschakelen
- 1: Sluiter tijd/diafragma
- 2: ISO-snelheid



- Zelfs als onder **[📷: 📷 ISO-snelheidsinst.]** de standaardinstelling voor **[ISO-snelh.bereik]** of **[Max. sluitertijd]** is gewijzigd, wordt deze waarde door de veiligheidsshift overschreven als de standaardbelichting niet kan worden verkregen.
- De minimum- en maximumgrenzen voor de veiligheidsshift met de ISO-snelheid worden bepaald door **[Autom. bereik]** (📖134). Als de handmatig ingestelde ISO-snelheid echter hoger is dan de waarde van **[Autom. bereik]**, wordt de veiligheidsshift toegepast tot aan de hoogte van de handmatig ingestelde ISO-snelheid.
- Veiligheidsshift wordt indien nodig zelfs geactiveerd, als de flitser wordt gebruikt.

C.Fn I-7: AE-vergrendeling meetmethode na scherpstellen



Voor elke meetmethode kunt u instellen of u de belichting wilt vergrendelen (AE-vergrendeling) zodra op onderwerpen is scherpgesteld met 1-beeld AF. De belichting wordt vergrendeld terwijl u de ontspanknop half ingedrukt houdt. Selecteer meetmethoden voor AE-vergrendeling en voeg een vinkje toe **[✓]**. Selecteer **[OK]** om de instelling te registreren.

C.Fn II: Autom. scherpstell.

C.Fn II-1: Trackinggevoeligheid

U kunt de trackinggevoeligheid instellen, wat invloed heeft op de reactie op voorwerpen die over AF-punten bewegen of op onderwerpen die tijdens Servo AF uit AF-punten verdwijnen.

- 0
Standaardinstelling. Geschikt voor bewegende onderwerpen in het algemeen.
- Vergrendeld: -2/Vergrendeld: -1
De camera blijft proberen scherp te stellen op het onderwerp, zelfs wanneer een obstakel voor de AF-punten komt of het onderwerp zich van de AF-punten vandaan beweegt. De instelling -2 zorgt ervoor dat de camera het onderwerp langer blijft volgen dan bij de instelling -1. Als de camera echter op het verkeerde onderwerp scherpstelt, duurt het wellicht iets langer om over te schakelen en op het gewenste onderwerp scherp te stellen.
- Gevoelig: +2/Gevoelig: +1
De camera kan opeenvolgend scherpstellen op onderwerpen op verschillende afstanden die binnen het bereik van de AF-punten vallen. Dit is ook effectief als u altijd wilt scherpstellen op het onderwerp dat zich het dichtst bij u bevindt. De instelling +2 is gevoeliger dan de instelling +1 wanneer u op het volgende onderwerp scherpstelt. De kans is echter groter dat de camera op een onbedoeld onderwerp scherpstelt.

C.Fn II-2: Versnellen/vertragen tracking

Stelt de Servo AF trackinggevoeligheid in voor onderwerpen die plotseling van snelheid veranderen, bijvoorbeeld door plotseling te bewegen of te stoppen.

- 0

Geschikt voor onderwerpen die met een stabiele snelheid bewegen (minimale wijzigingen in de bewegingssnelheid).

- -2 / -1

Geschikt voor onderwerpen die met een stabiele snelheid bewegen (minimale wijzigingen in de bewegingssnelheid). Dit is nuttig wanneer 0 is ingesteld waardoor de scherpstelling instabiel is door een kleine beweging van het onderwerp of een obstakel voor het onderwerp.



- +2 / +1

Dit is effectief voor onderwerpen die plotselinge bewegingen maken, plotseling versnellen of vaart minderen of plotseling stoppen. Zelfs wanneer de snelheid van het bewegende onderwerp plotseling sterk verandert, blijft de camera op het onderwerp scherpstellen. De kans is bijvoorbeeld veel kleiner dat de camera scherpstelt achter een onderwerp dat plotseling op u af komt, of voor een naderend onderwerp dat plotseling niet meer beweegt. Met de instelling +2 kan de camera grote veranderingen in de snelheid van het bewegende onderwerp beter volgen dan met de instelling +1.

Omdat de camera gevoelig is voor de kleinste bewegingen van het onderwerp, kan de scherpstelling kortstondig onstabiel zijn.

C.Fn II-3: AF-punt automatisch uitschakelen

Dit bepaalt de gevoeligheid voor het wisselen van AF-punten bij het volgen van een onderwerp dat zich met hoge snelheid omhoog, omlaag, naar links of naar rechts beweegt.

Dit is van kracht als [: **AF-methode**] is ingesteld op [ **+volgen**], [**AF-gebied uitbr.:** ], [**AF-geb. uitbr.:** **omringen**] of [**Zone-AF**].

- 0

Standaardinstelling voor geleidelijke overschakeling tussen AF-punten.

- +2 / +1

Wanneer het onderwerp zich met hoge snelheid omhoog, omlaag, naar links of naar rechts en van het AF-punt vandaan verplaatst, schakelt de camera zelfs automatisch over naar omringende AF-punten om op het gevolgde onderwerp te blijven scherpstellen. De camera schakelt over naar het AF-punt dat het meest waarschijnlijk zal scherpstellen op het onderwerp, uitgaand van de voortdurende verplaatsing van het onderwerp, het contrast, enzovoort. Bij instelling +2 zal de camera eerder van AF-punt wisselen dan bij instelling +1.

Als u een groothoeklens met een brede scherptediepte gebruikt of als het onderwerp te klein in het kader is, kan de camera met een verkeerd AF-punt scherpstellen.

C.Fn II-4: Lenssturing bij AF onmogelijk

U kunt lenswerking opgeven in gevallen waarbij de camera niet automatisch kan scherpstellen op een onderwerp.

- 0: Continu scherpstellen

Als er niet met automatische scherpstelling kan worden scherpgesteld, blijft de lens naar de juiste scherpstelling zoeken.

- 1: Stop scherpstellen

Als de automatische scherpstelling start, maar het resultaat onacceptabel is of achterwege blijft, stopt de lens. Dit voorkomt dat het beeld extreem onscherp wordt doordat de camera naar de juiste scherpstelling blijft zoeken.



- **[1: Stop scherpstellen]** wordt aanbevolen voor supertelelenzen of andere lenzen die een groot gebied dekken om vertraging bij het zoeken naar de juiste scherpstelling te voorkomen als de opname erg onscherp wordt.

C.Fn II-5: Beperken AF-methoden



U kunt de beschikbare AF-methoden beperken tot degene die u wilt gebruiken. Zie 188– 190 voor informatie over AF-methoden.

Voeg een vinkje [✓] toe aan de AF-methoden die u beschikbaar wilt maken. Selecteer **[OK]** om de instelling te registreren.



- De markering [✓] kan niet worden verwijderd uit **[1-punt AF]**.

C.Fn II-6: AF-punt op basis van richting

U kunt AF-punten of Zone-AF-kaders toewijzen aan verschillende posities afhankelijk of u verticaal of horizontaal opneemt.

- 0: Gelijk voor verticaal/horizontaal.

AF-punten of Zone-AF-kaders op dezelfde positie worden gebruikt voor zowel verticaal als horizontaal fotograferen.

- 1: Aparte AF-ptn: alleen pt

Aparte AF-punt of Zone-AF-kaderposities kunnen voor elke camerarichting worden toegewezen (1. Horizontaal, 2. Verticaal met de cameragreep boven, 3. Verticaal met de cameragreep aan de onderkant).

Handig bij het overschakelen naar AF-punten of Zone-AF-kaders in andere posities, automatisch gebaseerd op de camerarichting.

AF-punten en Zone-AF-kaders toegewezen aan elk van de drie camerarichtingen blijven behouden.

C.Fn II-7: Eerste Servo AF-punt voor

U kunt het eerste AF-punt voor Servo AF instellen als de AF-methode is ingesteld op [+volgen].

- 0: Automatisch

Het AF-punt waarmee Servo AF begint voor [+volgen] wordt automatisch ingesteld op basis van de opnameomstandigheden.

- 1: Eerste AF-punt ingesteld voor

Servo AF begint vanaf het handmatig ingestelde AF-punt als AF-bediening is ingesteld op [**Servo AF**] en de AF-methode is ingesteld op [+volgen].





- 2: AF-punt ingesteld voor

Als u overschakelt van Spot AF, 1-punts AF, AF-gebied uitbreiden: of AF-gebied uitbreiden: omringen naar [+volgen], begint Servo AF vanaf het handmatig ingestelde AF-punt. Handig om Servo AF te starten vanaf het ingestelde AF-punt voordat u overschakelt naar [+volgen].

C.Fn III: Bediening/overig

C.Fn III-1: Wielrichting bij Tv/Av

U kunt de richting omkeren waarin u het instelwiel moet draaien om de sluitertijd en het diafragma in te stellen.

In de opnamemodus <M> is de draairichting van de instelwielen < > en < > omgekeerd. In andere opnamemodi is alleen de draairichting van het instelwiel < > omgekeerd. De richting van het instelwiel < > in de modus <M> komt overeen met de richting om belichtingscompensatie in te stellen in de modi <P>, <Tv> en <Av>.

- 0: Normaal
- 1: Omgekeerde richting

C.Fn III-2: Draaiing bedieningsring

U kunt de richting omkeren waarin u de bedieningsring van de RF-lens en de vattingsadapter moet draaien om de sluitertijd en het diafragma in te stellen.

- 0: Normaal
- 1: Omgekeerde richting

C.Fn III-3: Draaiing scherpstelring

De draairichting van de scherpstelring van de RF-lens kan worden omgekeerd.

- 0: Normaal
- 1: Omgekeerde richting

C.Fn III-4: Gevoeligheid van MF-scherpstelring van RF-lens

De gevoeligheid van de scherpstelring van de RF-lens kan worden ingesteld.

- 0: Varieert met de draaisnelheid
- 1: Gekoppeld aan de draaihoek

C.Fn III-5: Knoppen aanpassen

U kunt veelgebruikte functies toewijzen aan knoppen zoals <EYE> of <^{AF}ON>. U kunt verschillende functies, voor gebruik bij het maken van foto's of movies, toewijzen aan dezelfde knop.





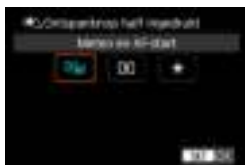

















1 Selecteer een deel van de balk.















2 Selecteer een functie om toe te wijzen.

- Druk op <SET> om de instelling vast te leggen.

Functies beschikbaar voor knoppen

		Functie			M-Fn
AF	 AF	Meten en AF-start	<input type="radio"/>	<input type="radio"/>	<input type="radio"/>
	AF-OFF	AF-stop	<input type="checkbox"/>	<input type="radio"/>	<input type="radio"/>
		AF-puntselectie	<input type="checkbox"/>	<input type="radio"/>	<input type="radio"/>
		Directe AF-puntselectie	<input type="checkbox"/>	<input type="checkbox"/>	<input type="checkbox"/>
		AF-punt instellen op midden	<input type="checkbox"/>	<input type="radio"/>	<input type="radio"/>
	<small>ONE SHOT SERVO</small> 	1-beeld AF ↔ Servo AF* ¹	<input type="checkbox"/>	<input type="radio"/>	<input type="radio"/>
		AF-aanr & versl	<input type="checkbox"/>	<input type="radio"/>	<input type="radio"/>
	Oogdetectie-AF* ¹	<input type="checkbox"/>	<input type="radio"/>	<input type="radio"/>	
Belichting		Start meten	<input type="radio"/>	<input type="checkbox"/>	<input type="checkbox"/>
		AE-vergrendeling	<input type="checkbox"/>	<input type="radio"/>	<input type="radio"/>
		AE-vergrendeling (vasthouden)	<input type="checkbox"/>	<input type="radio"/>	<input type="radio"/>
		AE-vergrendeling (bij ingedrukte knop)	<input type="radio"/>	<input type="checkbox"/>	<input type="checkbox"/>
	<small>AEL FEL</small> 	AE-vergrendeling/FE-vergrendeling* ¹	<input type="checkbox"/>	<input type="radio"/>	<input type="radio"/>
		Belichtingscompensatie (knop indrukken en aan  draaien)	<input type="checkbox"/>	<input type="checkbox"/>	<input type="checkbox"/>
	ISO 	ISO-snelheid instellen (knop vasthouden en aan  draaien)	<input type="checkbox"/>	<input type="checkbox"/>	<input type="checkbox"/>
		Flitsfunctie-instellingen* ¹	<input type="checkbox"/>	<input type="radio"/>	<input type="radio"/>
FEL	FE-vergrendeling* ¹	<input type="checkbox"/>	<input type="radio"/>	<input type="radio"/>	
Movie		Movies	<input type="checkbox"/>	<input type="radio"/>	<input type="radio"/>
	<small>SERVO AF</small> 	Servo AF voor movies gepauzeerd	<input type="checkbox"/>	<input type="checkbox"/>	<input type="radio"/>

AF-ON	* ⊗	☰	LENS	▲	◀	▶	▼	SET
○	○		○					
○	○		○					
○	○	○	○	○	○	○	○	○
				○	○	○	○	
○	○	○	○	○	○	○	○	○
○	○	○	○	○	○	○	○	○
○	○	○	○	○	○	○	○	○
○	○	○	○	○	○	○	○	○
○	○		○					
○	○		○					
○	○		○					
○	○		○					○
○	○		○					○
○	○	○	○	○	○	○	○	○
○	○		○					
○	○		○					
○	○	○	○	○	○	○	○	○

		Functie			M-Fn
Knoppen direct indrukken	DIAL FUNC	Instelwiel functie-instellingen		<input type="radio"/>	<input type="radio"/>
		Scherptedieptecontrole* ¹		<input type="radio"/>	<input type="radio"/>
	AUTO	Geselecteerd item in modus Fv resetten* ¹		<input type="radio"/>	<input type="radio"/>
	ALL AUTO	Tv/Av/ISO in Fv-modus resetten* ¹		<input type="radio"/>	<input type="radio"/>
		Scherf Snel instellen		<input type="radio"/>	<input type="radio"/>
		Vergroten/Verkleinen		<input type="radio"/>	<input type="radio"/>
Menu	MENU	Menuweergave		<input type="radio"/>	<input type="radio"/>
		Beeldkwaliteit* ¹		<input type="radio"/>	<input type="radio"/>
		Beeldstijl		<input type="radio"/>	<input type="radio"/>
		Selecteer map		<input type="radio"/>	<input type="radio"/>
		Map maken		<input type="radio"/>	<input type="radio"/>
		Scherfhelderheid maximaliseren (tijdelijk)		<input type="radio"/>	<input type="radio"/>
		Display uit		<input type="radio"/>	<input type="radio"/>
		Wisselen tussen zoeker/scherf		<input type="radio"/>	<input type="radio"/>
	ECO	Eco-modus		<input type="radio"/>	<input type="radio"/>
		Wi-Fi-functie		<input type="radio"/>	<input type="radio"/>
	OFF	Geen functie (uitgeschakeld)		<input type="radio"/>	<input type="radio"/>



*1: Kan niet worden toegewezen als een functie die beschikbaar is bij movie-opnamen.

AF-ON	*	☰	LENS	▲	◀	▶	▼	SET
<input type="radio"/>	<input type="radio"/>	<input type="radio"/>	<input type="radio"/>	<input type="radio"/>	<input type="radio"/>	<input type="radio"/>	<input type="radio"/>	<input type="radio"/>
<input type="radio"/>	<input type="radio"/>		<input type="radio"/>					<input type="radio"/>
<input type="radio"/>	<input type="radio"/>	<input type="radio"/>	<input type="radio"/>	<input type="radio"/>	<input type="radio"/>	<input type="radio"/>	<input type="radio"/>	<input type="radio"/>
<input type="radio"/>	<input type="radio"/>	<input type="radio"/>	<input type="radio"/>	<input type="radio"/>	<input type="radio"/>	<input type="radio"/>	<input type="radio"/>	<input type="radio"/>
<input type="radio"/>	<input type="radio"/>	<input type="radio"/>	<input type="radio"/>	<input type="radio"/>	<input type="radio"/>	<input type="radio"/>	<input type="radio"/>	<input type="radio"/>
<input type="radio"/>	<input type="radio"/>	<input type="radio"/>	<input type="radio"/>	<input type="radio"/>	<input type="radio"/>	<input type="radio"/>	<input type="radio"/>	<input type="radio"/>
<input type="radio"/>	<input type="radio"/>	<input type="radio"/>	<input type="radio"/>	<input type="radio"/>	<input type="radio"/>	<input type="radio"/>	<input type="radio"/>	<input type="radio"/>
<input type="radio"/>	<input type="radio"/>	<input type="radio"/>	<input type="radio"/>	<input type="radio"/>	<input type="radio"/>	<input type="radio"/>	<input type="radio"/>	<input type="radio"/>
<input type="radio"/>	<input type="radio"/>	<input type="radio"/>	<input type="radio"/>	<input type="radio"/>	<input type="radio"/>	<input type="radio"/>	<input type="radio"/>	<input type="radio"/>
<input type="radio"/>	<input type="radio"/>	<input type="radio"/>	<input type="radio"/>	<input type="radio"/>	<input type="radio"/>	<input type="radio"/>	<input type="radio"/>	<input type="radio"/>
<input type="radio"/>	<input type="radio"/>	<input type="radio"/>	<input type="radio"/>	<input type="radio"/>	<input type="radio"/>	<input type="radio"/>	<input type="radio"/>	<input type="radio"/>
<input type="radio"/>	<input type="radio"/>	<input type="radio"/>	<input type="radio"/>	<input type="radio"/>	<input type="radio"/>	<input type="radio"/>	<input type="radio"/>	<input type="radio"/>
<input type="radio"/>	<input type="radio"/>	<input type="radio"/>	<input type="radio"/>	<input type="radio"/>	<input type="radio"/>	<input type="radio"/>	<input type="radio"/>	<input type="radio"/>
<input type="radio"/>	<input type="radio"/>	<input type="radio"/>	<input type="radio"/>	<input type="radio"/>	<input type="radio"/>	<input type="radio"/>	<input type="radio"/>	<input type="radio"/>
<input type="radio"/>	<input type="radio"/>	<input type="radio"/>	<input type="radio"/>	<input type="radio"/>	<input type="radio"/>	<input type="radio"/>	<input type="radio"/>	<input type="radio"/>
<input type="radio"/>	<input type="radio"/>	<input type="radio"/>	<input type="radio"/>	<input type="radio"/>	<input type="radio"/>	<input type="radio"/>	<input type="radio"/>	<input type="radio"/>
<input type="radio"/>	<input type="radio"/>	<input type="radio"/>	<input type="radio"/>	<input type="radio"/>	<input type="radio"/>	<input type="radio"/>	<input type="radio"/>	<input type="radio"/>
<input type="radio"/>	<input type="radio"/>	<input type="radio"/>	<input type="radio"/>	<input type="radio"/>	<input type="radio"/>	<input type="radio"/>	<input type="radio"/>	<input type="radio"/>
<input type="radio"/>	<input type="radio"/>	<input type="radio"/>	<input type="radio"/>	<input type="radio"/>	<input type="radio"/>	<input type="radio"/>	<input type="radio"/>	<input type="radio"/>
<input type="radio"/>	<input type="radio"/>	<input type="radio"/>	<input type="radio"/>	<input type="radio"/>	<input type="radio"/>	<input type="radio"/>	<input type="radio"/>	<input type="radio"/>
<input type="radio"/>	<input type="radio"/>	<input type="radio"/>	<input type="radio"/>	<input type="radio"/>	<input type="radio"/>	<input type="radio"/>	<input type="radio"/>	<input type="radio"/>
<input type="radio"/>	<input type="radio"/>	<input type="radio"/>	<input type="radio"/>	<input type="radio"/>	<input type="radio"/>	<input type="radio"/>	<input type="radio"/>	<input type="radio"/>
<input type="radio"/>	<input type="radio"/>	<input type="radio"/>	<input type="radio"/>	<input type="radio"/>	<input type="radio"/>	<input type="radio"/>	<input type="radio"/>	<input type="radio"/>



- <LENS> staat voor de “AF-stopknop” op supertelelenzen die met Image Stabilizer (Beeldstabilisatie) zijn uitgerust.

C.Fn III-6: Wielen aanpassen

U kunt veelgebruikte functies toewijzen aan wielen zoals <  >, <  > of <  >.



1 Selecteer een deel van de balk.



2 Selecteer een functie om toe te wijzen.

- Druk op <SET> om de instelling vast te leggen.

Funcies beschikbaar voor instelwielen

	Functie			0
Tv	Sluittijdinstelling in M-modus	<input type="radio"/>	<input type="radio"/>	
Av	Diafragma-instelling in M-modus	<input type="radio"/>	<input type="radio"/>	
Av ↓	Diafragma wijzigen (meterknop ingedrukt houden)			<input type="radio"/>
Tv ↓	Sluittijd wijzigen (meterknop ingedrukt houden)			<input type="radio"/>
ISO ↓	ISO-snelheid instellen (meterknop ingedrukt houden)			<input type="radio"/>
 ↓	Belichtingscompensatie (meterknop ingedrukt houden)			<input type="radio"/>
Av	Diafragmawaarde wijzigen			<input type="radio"/>
Tv	Sluittijd wijzigen			<input type="radio"/>
ISO	ISO-snelheid instellen			<input type="radio"/>
	Belichtingscompensatie			<input type="radio"/>
OFF	Geen functie (uitgeschakeld)	<input type="radio"/>	<input type="radio"/>	<input type="radio"/>



● <  >: bedieningsring op RF-lenzen en vattingsadapters

C.Fn III-7: Ontspan sluiters zonder lens

U kunt opgeven of het maken van foto's of movies mogelijk is zonder een lens op de camera.

- 0: Uitschakelen
- 1: Inschakelen

C.Fn III-8: Lens intrekken als camera wordt uitgeschakeld

U kunt instellen of gemotoriseerde STM-lenzen (zoals EF40mm f/2.8 STM) automatisch worden ingetrokken als de aan-uitschakelaar van de camera wordt ingesteld op <OFF>.

- 0: Inschakelen
- 1: Uitschakelen



- Bij automatisch uitschakelen wordt de lens niet ingetrokken, ongeacht de instelling.
- Controleer of de lens is ingetrokken voordat u deze verwijdert.



- Wanneer [**0: Inschakelen.**] is ingesteld, wordt deze functie geactiveerd, hoe de scherpstelmodusknop van de lens ook is ingesteld (op AF of MF).

C.Fn III-9: Audiocompressie

Stelt audiocompressie in voor movie-opnamen. **[1: Uitschakelen]** maakt een hogere audiokwaliteit mogelijk dan wanneer audio is gecompriemd, maar de bestandsgrootten zijn groter.

- 0: Inschakelen
- 1: Uitschakelen



- Als u moviebestanden die zijn opgenomen met **[1: Uitschakelen]** en bewerkt en deze vervolgens opslaat met compressie, wordt de audio ook gecompriemd.
- Audio wordt gecompriemd, zelfs wanneer **[1: Uitschakelen]** is geselecteerd wanneer **[Movie-opn.form.]** is ingesteld op **FHD 29.97P [IPB]** (NTSC) of **FHD 25.00P [IPB]** (PAL).
- Audio voor videosnapshots wordt gecompriemd, zelfs wanneer **[1: Uitschakelen]** is geselecteerd.

Persoonlijke voorkeuzen wissen



- **Alle persoonlijke voorkeuze-instellingen wissen**

Door [**☰**: **Wis pers. voorkeuze(C.Fn)**] te selecteren, kunt u alle persoonlijke voorkeuze-instellingen behalve de instellingen voor [**Knoppen aanpassen**] en [**Wielen aanpassen**] wissen.

- **Instellingen voor [**Knoppen aanpassen**] en [**Wielen aanpassen**] wissen**

Door [**☰**: **Aangepaste instell. wissen**] te selecteren, kunt u de instellingen voor [**Knoppen aanpassen**] en [**Wielen aanpassen**] wissen.

Tabbladmenu's: My Menu

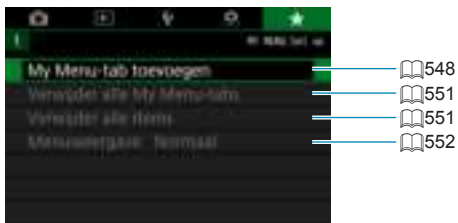

My Menu vastleggen



Op het tabblad My Menu kunt u menuopties en persoonlijke voorkeuzen vastleggen waarvan u de instellingen regelmatig wijzigt.

My Menu-tabblad maken en toevoegen

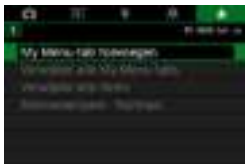

1 Selecteer [My Menu-tab toevoegen].



2 Selecteer [OK].

- U kunt maximaal vijf My Menu-tabbladen maken door stap 1 en 2 opnieuw uit te voeren.

Menu-items op de My Menu-tabbladen vastleggen

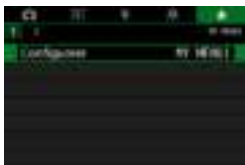

1 Selecteer [MY MENU*: Configureer].



2 Selecteer [Selecteer te registr. items].



3 Leg de gewenste items vast.

- Selecteer het item dat u wilt instellen en druk op <SET>.
- Selecteer [OK] in het bevestigingsdialoogvenster.
- U kunt maximaal zes items vastleggen.
- Druk op de knop <MENU> om terug te keren naar het scherm van stap 2.

Instellingen van het tabblad My Menu



U kunt items onder het menutabblad sorteren en verwijderen en het menutabblad een andere naam geven of verwijderen.

● Sorteer geregistreerde items

U kunt de volgorde van de vastgelegde items in My Menu veranderen. Selecteer [Sorteer geregistreerde items], selecteer een item waarvan u de volgorde wilt veranderen en druk vervolgens op <SET>. Als [↕] wordt weergegeven, kunt u het item verplaatsen door de pijltjestoetsen <▲> en <▼> te gebruiken en vervolgens op <SET> te drukken.

● Verwijder geselecteerde items/Verwijder alle items op tab

U kunt elk van de vastgelegde items verwijderen. Met [Verwijder geselecteerde items] verwijdert u één item tegelijk; met [Verwijder alle items op tab] verwijdert u alle op het tabblad vastgelegde items in één keer.

● Verwijder tab

U kunt het actuele tabblad van My Menu verwijderen. Selecteer **[Verwijder tab]** om het tabblad **[MY MENU*]** te verwijderen.

● Hernoem tab

U kunt de naam van het My Menu-tabblad veranderen van het oorspronkelijke **[MY MENU*]**.

1 Selecteer **[Hernoem tab]**.



2 Voer tekst in.

- Selecteer **[✕]** of druk op de knop **<🗑️>** om onnodige tekens te wissen.
- Gebruik de pijltjestoetsen **<↔️>** of het instelwiel **<⚙️>** om een teken te selecteren en druk op **<SET>**.
- Door **[📄]** te selecteren, kunt u de invoermodus wijzigen.

3 Bevestig de invoer.

- Druk op de knop **<MENU>** en druk vervolgens op **[OK]**.

Alle My Menu-tabbladen verwijderen/Alle items verwijderen

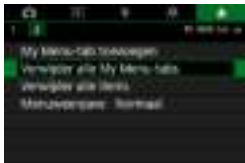

U kunt alle gemaakte tabbladen in My Menu of de My Menu-items die daaronder geregistreerd zijn, wissen.

● Verwijder alle My Menu-tabs

U kunt alle My Menu-tabbladen die u hebt gemaakt, verwijderen. Wanneer u **[Verwijder alle My Menu-tabs]** selecteert, worden alle tabbladen van **[MY MENU1]** tot **[MY MENU5]** verwijderd en wordt het tabblad **[★]** teruggezet naar de standaardinstelling.

● Verwijder alle items

U kunt alle items verwijderen die op de tabbladen **[MY MENU1]** tot **[MY MENU5]** zijn vastgelegd. De tabbladen blijven bestaan. Wanneer **[Verwijder alle items]** wordt geselecteerd, worden alle items die op alle gemaakte tabbladen zijn vastgelegd, verwijderd.



- Als u **[Verwijder tab]** of **[Verwijder alle My Menu-tabs]** gebruikt, worden de tabbladnamen die zijn gewijzigd met **[Hernoem tab]** ook verwijderd.

Menuweergave-instellingen



U kunt **[Menuweergave]** selecteren om het menuscherm in te stellen dat als eerste wordt weergegeven wanneer u op de knop <MENU> drukt.

- **Normale weergave**

Hiermee wordt het laatst weergegeven menuscherm weergegeven.

- **Weergave van My Menu-tabblad**

Hiermee wordt My Menu weergegeven met het tabblad [**★**] geselecteerd.

- **Alleen My Menu-tabblad weergeven**

Hiermee wordt alleen het tabblad [**★**] weergegeven. (De tabbladen [**📷**], [**▶**], [**🔍**] en [**⚙️**] worden niet weergegeven.)

Referentie

Dit hoofdstuk biedt referentie-informatie voor camerafuncties.

Informatie over de software

De software downloaden en installeren

Gebruik altijd de nieuwste versie als u EOS-software of andere speciale software gebruikt. Om deze te downloaden, moet u het serienummer invoeren dat onder op de camera staat.

- Sluit de camera pas op de computer aan nadat u de software hebt geïnstalleerd. Anders zal de software niet op de juiste manier worden geïnstalleerd.
- U kunt de EOS-software niet installeren op een computer zonder een internetverbinding.
- Eerdere versies kunnen opnamen die met deze camera zijn gemaakt, niet correct weergeven. Het verwerken van RAW-opnamen vanaf deze camera is ook niet mogelijk.
- Werk altijd een eerdere versie van de software die geïnstalleerd is, bij (door deze te overschrijven met de nieuwste versie).

1 Download de software.

- Maak vanaf een computer verbinding met internet en ga naar de volgende Canon-website.

www.canon.com/icpd

- Selecteer het land of de regio van uw verblijfplaats en download de software.
- Pak deze uit op de computer.

- **Voor Windows**

Klik op het weergegeven installatiebestand om het installatieprogramma te starten.

- **Voor Macintosh**

Er wordt een dmg-bestand gemaakt en weergegeven. Volg de onderstaande stappen om het installatieprogramma te starten.

- (1) Dubbelklik op het DMG-bestand.
 - ▶ Een stationspictogram en installatiebestand worden weergegeven op het bureaublad.
Als het installatiebestand niet wordt weergegeven, dubbelklikt u op het stationspictogram om dit weer te geven.
- (2) Dubbelklik op het installatiebestand.
 - ▶ Het installatieprogramma wordt gestart.

2 Volg de instructies op het scherm om de software te installeren.

De software-instructiehandleidingen downloaden

Software-instructiehandleidingen (PDF-bestanden) kunt u downloaden vanaf de website van Canon naar uw computer.

● Downloadsite voor software-instructiehandleidingen

www.canon.com/icpd



- Om de instructiehandleidingen (PDF-bestanden) te kunnen weergeven, heeft u een Adobe PDF-weergavesoftware nodig, bijvoorbeeld Adobe Acrobat Reader DC (bij voorkeur de nieuwste versie).
- Adobe Acrobat Reader DC kunt u gratis downloaden van internet.
- Dubbelklik op een gedownloade instructiehandleiding (PDF-bestand) om deze te openen.
- Raadpleeg het Help-gedeelte van de software voor meer informatie over het gebruik van de PDF-weergavesoftware.

Opnamen importeren naar een computer

U kunt EOS-software gebruiken om beelden van de camera naar een computer te downloaden. Dit kan op twee manieren.

Importeren door de camera op de computer aan te sluiten

1 Installeer de software (📖554).

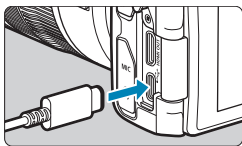

2 Sluit de camera met een interfacekabel (afzonderlijk verkrijgbaar) op de computer aan.

- Steek de stekker in de digital-aansluiting van de camera.
- Steek het andere einde van de kabel in de USB-aansluiting van de computer.

3 Gebruik EOS Utility om de opnamen te importeren.

- Raadpleeg de EOS Utility Instructiehandleiding.



- Als een Wi-Fi-verbinding tot stand is gebracht, kan de camera niet communiceren met de computer zelfs niet wanneer deze op elkaar aangesloten zijn met een interfacekabel.

Beelden importeren met een kaartlezer

U kunt een kaartlezer gebruiken om opnamen naar een computer te importeren.

1 Installeer de software (📖 554).

2 Plaats de kaart in de kaartlezer.

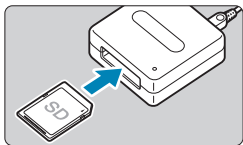

3 Gebruik Digital Photo Professional om de opnamen te importeren.

- Raadpleeg de Digital Photo Professional instructiehandleiding.



- Als u opnamen van de camera via een kaartlezer op een computer wilt importeren zonder gebruik van de EOS-software, kopieert u de map DCIM op de kaart naar de computer.

Een accu in de camera laden

Met de USB-voedingsadapter PD-E1 (apart verkocht) kunt u de accu LP-E17 laden zonder deze uit de camera te verwijderen. **Tevens stopt het laden als u de camera bedient.**

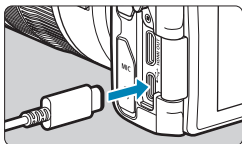

1 Sluit de USB-voedingsadapter aan.

- Steek met de aan-uitschakelaar van de camera op <OFF> de connector van de USB-voedingsadapter geheel in de digital-aansluiting.

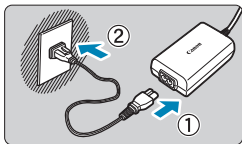

2 Sluit het netsnoer aan.

- Sluit het netsnoer aan op de USB-voedingsadapter en steek het andere einde in een stopcontact.
- ▶ Het opladen begint en de lees-/schrijfindicator (1) licht groen op.
- Na afloop van het opladen dooft de lees-/schrijfindicator. Trek de stekker uit het stopcontact en maak de USB-voedingsadapter los van de camera.

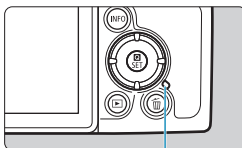

(1)

- ⚠ Laad accu's niet langer dan 24 uur achtereen op, om de accu's te beschermen en in goede staat te houden.
- Bij laadproblemen knippert de lees-/schrijfindicator groen en stopt een beschermingscircuit het laden. Maak in dat geval het netsnoer los, bevestig de accu opnieuw en wacht een paar minuten voordat u de stekker weer in het stopcontact steekt. Als het probleem aanhoudt, neemt u contact op met uw dealer of het dichtstbijzijnde Canon Service Center.



- Als de lees-/schrijfindicator niet oplicht, probeer dan om de USB-voedingsadapter los te maken en weer aan te sluiten.
- De vereiste oplaadtijd en de geladen hoeveelheid verschillen, afhankelijk van de omgevingstemperatuur en de resterende capaciteit.
- Om veiligheidsredenen duurt opladen bij lage temperaturen (5–10°C) langer.
- Accu's worden niet geladen als de camera via Wi-Fi is verbonden of als het kaartsleuf-/accucompartimentklepje open staat.

Een verlenggreep gebruiken

Verlenggreep EG-E1 (afzonderlijk verkrijgbaar) is een speciaal accessoire waarmee u EOS RP-camera's nog gemakkelijker vasthoudt. U kunt de accu en kaart plaatsen of verwijderen terwijl de verlenggreep op de camera bevestigd is.

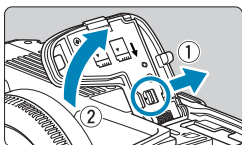

1 Verwijder het kaartsleuf-/accucompartimentklepje.

- Schakel de camera uit en verwijder het klepje. Zorg ervoor dat u het klepje niet kwijtraakt nadat u het verwijderd hebt.

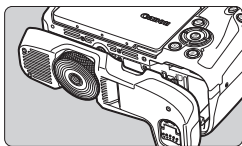

2 Bevestig de verlenggreep.

- Bevestig de greep zoals links is afgebeeld en draai aan het instelwiel voor bevestigen/verwijderen om de greep te vergrendelen.

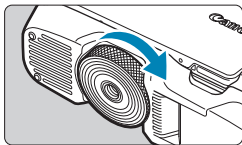

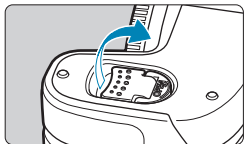

3 Open het klepje van de verlenggreep.

- Voor instructies over het plaatsen of verwijderen van de accu en de kaart raadpleegt u “De accu en de kaart plaatsen/verwijderen” (42).

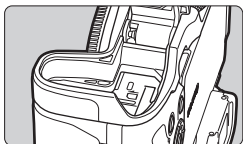
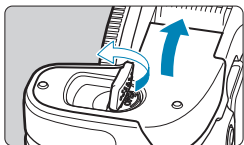

- Bij het weer bevestigen van het kaartsleuf-/accucompartimentklepje op de camera, moet u dit geopend bevestigen onder minstens 90°.

Problemen oplossen

Raadpleeg bij problemen met de camera eerst dit gedeelte Problemen oplossen. Als u het probleem hiermee niet kunt oplossen, neem dan contact op met uw dealer of Canon Service Center.

Stroomgerelateerde problemen

Accu's kunnen niet worden geladen met de lader.

- Laad alleen echte Canon-accu's op van het type LP-E17.

Het lampje van de lader knippert snel.

- Als (1) de acculader of de accu een probleem heeft of (2) er geen communicatie met de accu kon plaatsvinden (met een accu van een ander merk dan Canon), stopt het beveiligingscircuit met opladen en knippert het laadlampje oranje. Verwijder in geval van (1) het netsnoer van de lader uit het stopcontact. Haal de accu uit de lader en plaats deze vervolgens terug. Wacht een paar minuten en steek de stekker vervolgens weer in het stopcontact. Als het probleem aanhoudt, neemt u contact op met uw dealer of het dichtstbijzijnde Canon Service Center.

Het lampje van de lader knippert niet.

- Als de interne temperatuur van de accu die in de lader is geplaatst hoog is, wordt de accu om veiligheidsredenen niet opgeladen (lampje is uit). Als de temperatuur van de accu tijdens het opladen om welke reden dan ook te hoog wordt, wordt het opladen automatisch stopgezet (lampje knippert). Wanneer de temperatuur van de accu weer daalt, wordt het opladen automatisch hervat.

Accu's kunnen niet worden geladen met de USB-voedingsadapter (apart verkocht).

- Accu's worden niet opgeladen als de aan-uitschakelaar van de camera op <ON> staat.
- Het laden stopt als de camera wordt bediend.

De lees-/schrijfindicator knippert tijdens het laden met de USB-voedingsadapter.

- Bij laadproblemen knippert de lees-/schrijfindicator groen en stopt een beschermingscircuit het laden. Maak in dat geval het netsnoer los, bevestig de accu opnieuw en wacht een paar minuten voordat u de stekker weer in het stopcontact steekt. Als het probleem aanhoudt, neemt u contact op met uw dealer of het dichtstbijzijnde Canon Service Center.

De lees-/schrijfindicator licht niet op tijdens het laden met de USB-voedingsadapter.

- Probeer om de USB-voedingsadapter los te maken en weer aan te sluiten.

De camera wordt niet geactiveerd, zelfs niet als de aan-uitschakelaar op <ON> staat.

- Controleer of het kaartsleuf-/accucompartimentklepje is gesloten (📖42).
- Controleer of de accu correct in de camera is geplaatst (📖42).
- Laad de accu op (📖40).

De lees-/schrijfindicator blijft branden of knipperen, zelfs wanneer de aan-uitschakelaar op <OFF> staat.

- Als het apparaat wordt uitgeschakeld wanneer er een opname op de kaart wordt opgeslagen, blijft de lees-/schrijfindicator aan of blijft deze een paar seconden knipperen. Wanneer de beeldopname is voltooid, wordt de camera automatisch uitgeschakeld.

[Heeft deze accu/hebben deze accu's het logo van Canon?] wordt weergegeven.

- Laad alleen echte Canon-accu's op van het type LP-E17.
- Verwijder de accu en plaats deze weer terug (📖42).
- Als de elektrische contacten van de accu vuil zijn, maakt u deze schoon met een zachte doek.

De accu raakt snel leeg.

- Gebruik een volledig opgeladen batterij (📖40).
- Mogelijk presteert de accu niet meer helemaal naar behoren. Zie [🔧: Accu-info] om de oplaadprestaties van de accu te controleren (📖381). Als de prestaties van de accu slecht zijn, vervangt u de accu door een nieuwe.
- Het maximum aantal mogelijke opnamen neemt af bij een van de volgende bewerkingen:
 - Wanneer de ontspanknop voor langere tijd half wordt ingedrukt.
 - Wanneer de AF vaak wordt geactiveerd zonder dat er een opname wordt gemaakt.
 - Wanneer Image Stabilizer (Beeldstabilisatie) van de lens wordt gebruikt.
 - Wanneer de Wi-Fi/Bluetooth-functie (draadloze communicatiefunctie) wordt gebruikt.

De camera schakelt zichzelf uit.

- Automatisch uitschakelen is ingeschakeld. Om automatisch uitschakelen uit te schakelen, stelt u [Uitschakelen] onder [🔧: Spaarstand] in op [Uitschakelen] (📖372).
- Ook als [Uitschakelen] is ingesteld op [Deactiveren], schakelen het scherm en de zoeker toch uit als de camera niet is gebruikt gedurende de tijd die is ingesteld in [Display uit] en [Zoeker uit], maar de camera blijft aan.
- Stel [🔧: Eco-modus] in op [Uit].

Opnamegerelateerde problemen

De lens kan niet worden bevestigd.

- Om EF- of EF-S-lenzen aan te sluiten, hebt u een vattingsadapter nodig. De camera kan niet worden gebruikt in combinatie met EF-M-lenzen.

Er kunnen geen opnamen worden gemaakt of opgeslagen.

- Controleer of de kaart correct is geplaatst (📖42).
- Schuif het schuifje voor schrijfbeveiliging van de kaart naar de stand voor schrijven/wissen (📖42).
- Vervang de kaart als deze vol is of wis overbodige opnamen om ruimte vrij te maken (📖42, 📖314).
- Opnemen is niet mogelijk als het AF-punt oranje wordt terwijl u probeert om scherp te stellen. Druk de ontspanknop nogmaals half in om opnieuw scherp te stellen of stel handmatig scherp (📖54, 📖214).

De kaart kan niet worden gebruikt.

- Zie 📖44 of 📖581 als er een kaartgerelateerde foutmelding wordt weergegeven.

Wanneer de kaart in een andere camera wordt geplaatst, verschijnt er een foutbericht.

- Omdat SDXC-kaarten zijn geformatteerd in exFAT, kan er, als u een kaart met deze camera formatteert en de kaart vervolgens in een andere camera plaatst, er een foutbericht worden weergegeven en kan de kaart mogelijk niet worden gebruikt.

De opname is onscherp of wazig.

- Stel de scherpstelmodusknop op de lens in op <AF> (📖48, 📖51).
- Druk voorzichtig op de ontspanknop om cameratrilling te voorkomen (📖54).
- Met een lens met een Image Stabilizer (Beeldstabilisatie) stelt u de IS-schakelaar in op <ON>.
- Bij weinig licht kan de sluitertijd toenemen. Gebruik een kortere sluitertijd (📖98), stel een hogere ISO-snelheid in (📖131), gebruik een flitser (📖222) of gebruik een statief.
- Zie "Onscherpe foto's voorkomen" op 📖70.

Ik kan de scherpstelling niet vergrendelen en de compositie van de opname niet opnieuw bepalen.

- Stel de AF-bediening in op 1-beeld AF. Opnemen met scherpstelling vergrendeld is niet mogelijk met Servo AF (📖71, 📖185).

De continue opnamesnelheid is laag.

- De continue opnamesnelheid voor continue opname met hoge snelheid kan lager zijn, afhankelijk van omstandigheden zoals: accuniveau, temperatuur, flikkerbeperking, sluitertijd, diafragma, onderwerpomstandigheden, helderheid, AF-bediening, type lens, gebruik van flitser en opname-instellingen (📖208).

De maximale opnamereeks is lager bij continue opnamen.

- Als u opnamen maakt van een onderwerp met fijne details (bijvoorbeeld een grasveld), is het bestand groter en de daadwerkelijke maximale opnamereeks mogelijk kleiner dan wordt vermeld op 583.

Zelfs nadat ik de kaart heb verwisseld, is de maximale opnamereeks voor continue opname niet veranderd.

- De maximale opnamereeks die wordt weergegeven verandert niet wanneer u de kaart verwisselt, zelfs als het een hoge-snelheid-kaart betreft. De maximale opnamereeks zoals vermeld in de tabel op 583 is gebaseerd op de testkaart van Canon. (Hoe hoger de schrijfsnelheid van de kaart, des te hoger zal de daadwerkelijke maximale opnamereeks zijn.) Daarom kan de weergegeven maximale opnamereeks verschillen van de feitelijke maximale opnamereeks.

Hogesnelheidsweergave is niet beschikbaar bij continue opname met Hoge snelheid.

- Zie de eisen voor hogesnelheidsweergave op 181.

Een paar opties voor de beeldkwaliteit zijn niet beschikbaar bij bijgesneden opnamen.

- De opties voor beeldkwaliteit  M /  M /  S1 /  S1 zijn niet beschikbaar als **[1,6x (bijsnijden)]** is ingesteld, en met EF-S-lenzen.

De beeldverhouding kan niet worden ingesteld.

- Met EF-S-lenzen wordt **[1,6x (bijsnijden)]** automatisch ingesteld en zijn andere beeldverhoudingen niet beschikbaar.

ISO 100 kan niet worden ingesteld. De ISO-snelheid kan niet worden verhoogd.

- Controleer de instelling [**ISO-snelh.bereik**] onder [**📷: ISO-snelheidsinst.**].
- Als [**📷: Lichte tonen prioriteit**] is ingesteld op [**Inschakelen**] of [**Vergroot**], dan is het beschikbare ISO-snelheidsbereik ISO 200–40000 voor foto-opnamen. Zelfs als u [**ISO-snelh.bereik**] onder [**📷: ISO-snelheidsinst.**] instelt om het instelbereik uit te breiden, is het niet mogelijk om L (gelijk aan ISO 50), H1 (gelijk aan ISO 51200) of H2 (gelijk aan ISO 102400) te selecteren. Wanneer [**📷: Lichte tonen prioriteit**] is ingesteld op [**Uitschakelen**] (📖137), kunt u ISO 100/125/160, L of H1/ H2 instellen.

Ik heb een verkleinde belichtingscompensatie ingesteld, maar de opname valt nog steeds te licht uit.

- Stel [**📷: Auto Lighting Optimizer/📷: Auto optimalisatie helderheid**] in op [**Deactiveren**] (📖136). Wanneer [**Zwak**], [**Standaard**] of [**Hoog**] is ingesteld, kan de opname nog steeds licht uitvallen, zelfs wanneer u een verkleinde belichtingscompensatie of flietsbelichtingscompensatie hebt ingesteld.

Ik kan de belichtingscompensatie niet instellen wanneer zowel handmatige belichting als ISO auto zijn ingesteld.

- Zie 📖103 om de belichtingscompensatie in te stellen.

Niet alle opties voor lensafwijkingscorrectie worden weergegeven.

- Hoewel [**Corr. chromat. afw.**] en [**DiffRACTIEcorrectie**] niet worden weergegeven wanneer [**Digit. lensoptimalisatie**] is ingesteld op [**Inschakelen**], worden beide functies toegepast bij het maken van opnamen, net zoals wanneer deze zijn ingesteld op [**Inschakelen**].
- Tijdens movie-opnamen worden [**Digit. lensoptimalisatie**] en [**DiffRACTIEcorrectie**] niet weergegeven.

De flitser gebruiken in de modi <Av> of <P> verlaagt de sluitertijd.

- Stel onder [: Externe Speedlite besturing] de optie [Slow sync] in op [1/180-1/60 sec. auto] of [1/180 sec. (vast)] (📖224).

De flitser werkt niet.

- Controleer of de flitser goed is bevestigd op de camera.

De flitser werkt altijd op vol vermogen.

- Andere flitseenheden dan Speedlite uit de EL/EX-serie gebruikt in de modus automatisch flitsen werken altijd met volledig vermogen (📖221).
- Als de flitsvoorkeuze voor [Flits meetmethode] is ingesteld op [TTL] (automatische flits), werkt de flitser altijd op vol vermogen (📖230).









De flitsbelichtingscompensatie kan niet worden ingesteld.

- Als flitsbelichtingscompensatie al is ingesteld op de externe Speedlite, kan flitsbelichtingscompensatie niet meer worden ingesteld op de camera. Wanneer de flitsbelichtingscompensatie van de externe Speedlite wordt geannuleerd (ingesteld op 0), kan de flitsbelichtingscompensatie van de camera weer worden ingesteld.

Synchronisatie met hoge snelheid kan niet worden ingesteld in de modus <Av> of <P>.

- Stel onder [: Externe Speedlite besturing] de optie [Slow sync] in op [1/180-30 sec. auto] of [1/180-1/60 sec. auto] (224).



Opnamen met de afstandsbediening zijn niet mogelijk.

- Wanneer u foto's maakt, stelt u de transportmodus in op <2> of <2> (209). Wanneer u movie-opnamen maakt, stelt u [: Afst. bediening] in op [Inschakelen] (285).
- Controleer de positie van de ontpantijdschakelaar van de afstandsbediening.
- Als u de draadloze afstandsbediening BR-E1 gebruikt, raadpleeg dan 217 of 399.
- Als u een afstandsbediening wilt gebruiken voor time-lapse-movie-opnamen, raadpleegt u 273.

Een wit - of rood -pictogram wordt weergegeven tijdens het opnemen.

- Dit geeft aan dat de interne temperatuur van de camera te hoog is. De beeldkwaliteit van foto's kan nog slechter zijn als een wit <>-pictogram verschijnt. Als een rood <>-pictogram wordt weergegeven, geeft dit aan dat het opnemen binnenkort automatisch stopt (291).



Tijdens het maken van movie-opnamen wordt het rode pictogram weergegeven.

- Dit geeft aan dat de interne temperatuur van de camera te hoog is. Als het rode pictogram <> wordt weergegeven, geeft dit aan dat de movie-opname binnen afzienbare tijd automatisch wordt stopgezet (291).









De movie-opname wordt automatisch beëindigd.

- Als de schrijfsnelheid van de kaart laag is, wordt de movie-opname mogelijk automatisch beëindigd. Zie  585 voor kaarten waarop movies kunnen worden opgeslagen. Ga naar de website van de fabrikant van de kaart als u wilt weten wat de schrijfsnelheid van de kaart is.
- Als de movie-opnametijd 29 min. 59 sec. bereikt, wordt de movie-opname automatisch gestopt.

De ISO-snelheid kan niet worden ingesteld voor movie-opname.

- In andere opnamemodi dan [M] wordt de ISO-snelheid automatisch ingesteld. In de modus [M] kunt u de ISO-snelheid handmatig instellen ( 589).

ISO 100 kan niet worden ingesteld of de ISO-snelheid kan niet worden verhoogd tijdens movie-opnamen.

- Controleer de instellingen [**ISO-snelh.bereik**] en [**Bereik voor **] onder [:  **ISO-snelheidsinst.**].
- Wanneer [: **Lichte tonen prioriteit**] is ingesteld op [**Inschakelen**], begint het beschikbare ISO-snelheidsbereik bij ISO 200. Uitgebreide ISO-snelheid kan niet worden ingesteld, zelfs niet als u een uitgebreid bereik instelt voor [**ISO-snelh.bereik**] of [**Bereik voor **] onder [:  **ISO-snelheidsinst.**]. Als [: **Lichte tonen prioriteit**] is ingesteld op [**Uitschakelen**] ( 137), kunt u ISO 100/125/160 of een uitgebreide ISO-snelheid instellen.

De belichting verandert tijdens de movie-opname.

- Als u tijdens de movie-opname de sluitertijd of het diafragma aanpast, worden de wijzigingen mogelijk in de belichting opgenomen.
- Een paar testfilms opnemen wordt aanbevolen als u van plan bent om te zoomen tijdens het maken van filmopnamen. Zoomen tijdens het opnemen van movies kan veranderingen in de belichting of lensgeluiden veroorzaken die worden opgenomen, een ongelijkmatig geluidsniveau of scherpteverlies.

De opname flikkert of er zijn horizontale strepen te zien tijdens de movie-opname.

- Flikkerend beeld, horizontale strepen (ruis) of onregelmatige belichting kunnen worden veroorzaakt door TL-licht, ledlampen of andere lichtbronnen tijdens movie-opname. Bovendien kunnen veranderingen in de belichting (helderheid) of de kleurtoon worden opgenomen. In de modus **[M]** kan een lange sluitertijd het probleem verminderen. Het probleem kan meer zichtbaar zijn bij time-lapse-movie-opnamen.

Het onderwerp ziet er vervormd uit tijdens movie-opnamen.

- Als u de camera naar links of rechts beweegt ("pannen") of een bewegend voorwerp opneemt, kan het beeld er vervormd uitzien. Het probleem kan meer zichtbaar zijn bij time-lapse-movie-opnamen.

Ik kan geen foto's maken tijdens movie-opnamen.

- Er kunnen geen foto's worden gemaakt tijdens movie-opnamen. Voordat u foto's gaat nemen, moet u stoppen met het opnemen van een movie en vervolgens een opnamemodus selecteren voor foto's.

Problemen met draadloze functies

Kan niet koppelen met een smartphone.

- Gebruik een smartphone die compatibel is met Bluetooth Specification Version 4.1 of later.
- Schakel Bluetooth in vanaf het instellingscherm van de smartphone.
- Koppelen met de camera is niet mogelijk vanaf het Bluetooth-instellingscherm van de smartphone. Installeer de speciale app Camera Connect (gratis) op de smartphone (📖420).
- Een eerder gekoppelde smartphone kan niet opnieuw met de camera worden gekoppeld als de registratie van de camera op de smartphone is behouden. Verwijder in dat geval de registratie van de camera die is behouden in de Bluetooth-instellingen op de smartphone en probeer opnieuw te koppelen (📖432).

De Wi-Fi-functie kan niet worden ingesteld.

- Als de camera via een interfacekabel met een computer of ander apparaat is verbonden, kunnen de Wi-Fi functies niet worden ingesteld. Koppel de interfacekabel los voordat u functies configureert (📖418).

Kan geen gebruik maken van een apparaat dat via een interfacekabel is aangesloten.

- Andere apparaten, zoals computers, kunnen niet worden gebruikt met de camera door ze met een interfacekabel aan te sluiten terwijl de camera via Wi-Fi met apparaten is verbonden. Verbreek de Wi-Fi-verbinding voordat u een interfacekabel aansluit.

Bewerkingen zoals opnamen maken en weergave zijn niet mogelijk.

- Met een actieve Wi-Fi-verbinding zijn handelingen zoals opnamen en weergeven niet mogelijk. Verbreek de Wi-Fi-verbinding en voer de bewerking vervolgens uit.

Kan niet opnieuw verbinding maken met een smartphone.

- Als u de instellingen hebt gewijzigd of een andere instelling hebt geselecteerd, is het niet mogelijk om opnieuw verbinding te maken, zelfs wanneer u dezelfde camera en dezelfde smartphone gebruikt en ook dezelfde SSID selecteert. Verwijder in dit geval de verbindinginstellingen voor de camera uit de Wi-Fi-instellingen op de smartphone en stel de verbinding opnieuw in.
- U kunt mogelijk geen verbinding tot stand brengen als Camera Connect wordt uitgevoerd wanneer u verbindinginstellingen opnieuw configureert. Sluit in dit geval Camera Connect even af en start het vervolgens opnieuw op.

Problemen met de bediening



Ik kan de instelling niet wijzigen met <>, <>, <> of <>.

- Gebruik de schakelaar <LOCK> om de bedieningselementen te ontgrendelen (📖58).
- Controleer de instelling [: Multifunctievergrendeling] (📖407).

Aanraakbediening is niet mogelijk.

- Zorg ervoor dat [: Aanraakbediening] is ingesteld op [Standaard] of [Gevoelig] (📖379).

Een knop of wiel op de camera werkt niet zoals verwacht.

- Controleer bij movie-opnamen de instelling [: Functie sluiterknop v. movies] (📖395).
- Controleer de instellingen [.C.Fn III-5: Knoppen aanpassen] en [.C.Fn III-6: Wielen aanpassen] (📖537, 📖542).

Problemen met weergave op het scherm

Het menuscherm geeft minder tabbladen en items weer.

- In de Basismodi worden sommige tabbladen en items niet weergegeven. Tabbladen en items op het menuscherm variëren eveneens voor foto's en movies.

De weergave begint met [★] My Menu of alleen het tabblad [★] wordt weergegeven.

- [Menuweergave] op het tabblad [★] is ingesteld op [Weergave van My Menu-tab] of [Alleen My Menu-tab weergegeven]. Stel [Normale weergave] in (📖552).

Het eerste teken van de bestandsnaam is een onderstrepingsteken (“_”).

- Stel [📷: Kleurruimte] in op [sRGB]. Als [Adobe RGB] is ingesteld, is het eerste teken een onderstrepingsteken (📖147).

De bestandsnaam begint met “MVI_”.

- Dit is een filmbestand.

De bestandsnummering begint niet bij 0001.

- Als op de kaart al opnamen zijn opgeslagen, kan het zijn dat het opnamenummer niet begint bij 0001 (📖363).

De weergegeven datum en tijd van de opname zijn onjuist.

- Controleer of de juiste datum en tijd zijn ingesteld (📖374).
- Controleer de tijdzone en zomertijd (📖374).

De datum en tijd staan niet op de opname.

- De opnamedatum en -tijd worden niet op de opname weergegeven. De datum en tijd worden opgeslagen in de beeldgegevens als opname-informatie. Wanneer u print, kunt u de datum en tijd op de opname mee laten printen door de datum en tijd, die zijn opgeslagen in de opname-informatie, te gebruiken (📖318).

[###] wordt weergegeven.

- Als het aantal opnamen op de kaart hoger is dan het maximum aantal opnamen dat door de camera kan worden weergegeven, wordt [###] weergegeven.

Het scherm toont een onduidelijk beeld.

- Als het scherm vuil is, dient u een zachte doek te gebruiken om het schoon te maken.
- Bij lage temperaturen kan het scherm langzamer reageren en bij hoge temperaturen kan het er zwart uitzien. Bij kamertemperatuur functioneert het scherm weer normaal.

Problemen met weergave van opnamen

Een gedeelte van de opname knippert zwart.

- [▶: Overbel. waarsch..] is ingesteld op [Inschakelen] (📖351).

Er wordt een rood vakje weergegeven op de opname.

- [▶: AF-punt weerg.] is ingesteld op [Inschakelen] (📖352).

Tijdens de opnameweergave worden de AF-punten niet weergegeven.

- De AF-punten worden niet weergegeven wanneer de volgende opnametypen worden weergegeven:
 - Opnamen die zijn gemaakt in de modus <SCN: P> of <SCN: P* >.
 - Opnamen die zijn gemaakt met ruisonderdrukking bij meerdere opnamen toegepast.
 - Bijgesneden opnamen.
 - Beelden vastgelegd met [Beeld aut. uitl.] ingesteld op [Inschakelen] in HDR-opnamen.

De opname kan niet worden gewist.

- Als de opname tegen wissen is beveiligd, kan deze niet worden verwijderd (📖310).

Foto's en movies kunnen niet worden weergegeven.

- De camera kan mogelijk geen opnamen weergeven die met een andere camera zijn gemaakt.
- Movies die op een computer zijn bewerkt, kunnen niet worden afgespeeld op de camera.

Alleen bepaalde opnamen kunnen worden weergegeven.

- De opnamen zijn gefilterd voor weergave met [▶: Beeldzoekvoork. instellen] (📖345). Wis de voorkeuren voor beelden zoeken.

U kunt het bedieningsgeluid en het mechanische geluid horen tijdens movieweergave.

- Als u tijdens movie-opnamen aan de instelwielen draait of de lens instelt, wordt ook het bijbehorende bedieningsgeluid opgenomen. Het gebruik van de stereo-richtmicrofoon DM-E1 (afzonderlijk verkrijgbaar) wordt aanbevolen (📖258).

Het lijkt alsof de movie tijdelijk blijft stilstaan.

- Indien er een drastische verandering is in het belichtingsniveau movie-opname met automatische belichting, stopt de opname tijdelijk tot de helderheid zich stabiliseert. Gebruik in dat geval de modus [M] (📖241).

Er verschijnt geen beeld op de televisie.

- Controleer of [🔊: Videosysteem] is ingesteld op [Voor NTSC] of [Voor PAL] voor het videosysteem van uw televisie (📖378).
- Controleer of de connector van de HDMI-kabel volledig in de aansluiting is gestoken (📖308).

Er zijn verschillende filmbestanden voor één movie-opname.

- Wanneer de bestandsgrootte van de movie 4 GB bereikt, wordt er automatisch een ander filmbestand gemaakt (📖254). Als u echter een SDXC-kaart gebruikt die is geformatteerd met de camera, kunt u movies als één bestand opslaan zelfs als deze groter zijn dan 4 GB.

De kaartlezer herkent de kaart niet.

- Afhankelijk van de kaartlezer en het besturingssysteem van de computer worden SDXC-kaarten mogelijk niet correct herkend. Sluit in dat geval de camera op de computer aan met de interfacekabel en importeer de beelden op de computer met EOS Utility (EOS-software).

Het formaat van de opname kan niet worden gewijzigd.

- Met deze camera kunt u het formaat van JPEG- **S2** of RAW-beelden niet wijzigen (📖339).

Het beeld kan niet worden getrimd.



- Met deze camera kunt u RAW-beelden niet trimmen (📖337).

Het beeld vertoont lichte puntjes.



- Op vastgelegde beelden of op het opnamescherm kunnen witte, rode of blauwe lichtpuntjes verschijnen als de sensor is beïnvloed door kosmische stralen of gelijksoortige factoren. De weergave van dit soort puntjes kan worden onderdrukt als u [**Reinig nu** ] onder [**ƒ: Sensorreiniging**] uitvoert (📖382).

Problemen met sensorreiniging

De sluitert maakt een geluid tijdens het reinigen van de sensor.

- Als u onder [**ƒ**: Sensorreiniging] de optie [Reinig nu ] selecteert, maakt de sluitert een mechanisch geluid tijdens het reinigen, maar wordt er geen afbeelding op de kaart opgenomen (382).

Automatische sensorreiniging werkt niet.



- Als u met de aan-uitschakelaar snel achter elkaar tussen <ON> en <OFF> wisselt, wordt het pictogram < > mogelijk niet weergegeven (46).

Problemen bij aansluiten op een computer

Ik kan geen beelden naar een computer importeren.

- Installeer EOS Utility (EOS-software) op de computer (554).
- Als de camera al verbonden is via Wi-Fi, kan deze niet communiceren met een computer die is aangesloten met een interfacekabel.

De communicatie tussen de aangesloten camera en computer werkt niet.

- Als u EOS Utility (EOS-software) gebruikt, stelt u [: Time-lapse-movie] in op [Uitschakelen] (262).

Foutcodes

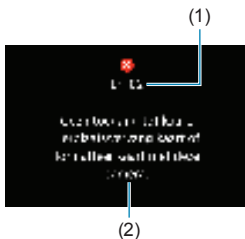

Als er zich een probleem met de camera voordoet, wordt er een foutmelding weergegeven. Volg de instructies op het scherm.

- (1) Foutnummer
- (2) Oorzaak en tegenmaatregelen

Nummer	Foutmelding en oplossing
01	<p>Storing bij de communicatie tussen de apparaten. Controleer de camera-, lens- of vattingsadaptercontactpunten.</p> <p>Maak de elektrische contactpunten op de camera, de lens en de vattingsadapter schoon, gebruik een echte Canon-lens of plaats de accu weer (📖30 en 📖42).</p>
02	<p>Geen toegang tot kaart. Herplaats/vervang kaart of formatteer kaart met deze camera.</p> <p>Verwijder de kaart en plaats deze opnieuw, vervang de kaart of formatteer de kaart (📖42, 📖367).</p>
04	<p>Kan beelden niet opslaan omdat kaart vol is. Vervang kaart.</p> <p>Vervang de kaart, verwijder overbodige opnamen of formatteer de kaart (📖42, 📖314, 📖367).</p>
06	<p>Kon de sensor niet reinigen. Schakel de camera uit en weer in.</p> <p>Schakel de camera met de aan-uitschakelaar uit en weer in (📖46).</p>
07, 10 20, 30 40, 50 60, 70 80	<p>Fout bij opname. Schakel de camera uit en weer in of herplaats de accu.</p> <p>Schakel de camera met de aan-uitschakelaar uit en weer in, verwijder de accu en plaats deze terug of gebruik een lens van Canon (📖46, 📖42).</p>

* Als de foutmelding blijft optreden na het volgen van de bovenstaande instructies, noteer dan de foutnummercode en neem contact op met het dichtstbijzijnde Canon Service Center.

Prestatiegegevens

Foto-opnamen

● Maximum aantal opnamen

Temperatuur	Kamertemperatuur (23 °C)	Lage temperatuur (0 °C)
Maximum aantal opnamen	Circa 250 opnamen	Circa 240 opnamen

- Gebaseerd op het gebruik van het scherm en een volledig geladen accu LP-E17 en conform de CIPA-testnormen (Camera & Imaging Products Association).

● Bereik ISO auto

Opnamemodus	ISO-snelheid	
	Geen flits	Met flitser
Fv/P/Tv/Av/M	ISO 100–40000*	ISO 100–1600*
B	ISO 400*	ISO 400*

* Het werkelijke ISO-snelheidsbereik is afhankelijk van de instellingen [**Minimum**] en [**Maximum**] die zijn ingesteld met [**Autom. bereik**].

- In de basismodi wordt de ISO-snelheid automatisch ingesteld.

● Richtlijnen voor instellingen voor opnamekwaliteit

(Circa)

Beeldkwaliteit	Opgeslagen pixels	Bestandsgrootte (MB)	Maximum aantal opnamen	Maximale opnamereeks	
				Standaard	Hoge snelheid
JPEG					
L	26M	9,1	3320	Vol	Vol
L		4,9	6060	Vol	Vol
M	12M	5,1	5820	Vol	Vol
M		2,9	10280	Vol	Vol
S1	6,5M	3,4	8750	Vol	Vol
S1		2,0	14620	Vol	Vol
S2	3,8M	1,9	15760	Vol	Vol
RAW					
RAW	26M	29,1	1040	50	Vol
CRAW	26M	17,1	1780	130	Vol
RAW+JPEG					
RAW L	26M 26M	29,1+9,1	790	42	98
CRAW L	26M 26M	17,1+9,1	1160	66	170

- Het maximum aantal opnamen is gebaseerd op de testnormen van Canon bij gebruik van een kaart van 32 GB.
- Maximale opnamereeks gemeten onder omstandigheden en met een SD-kaart die voldoet aan de testnormen van Canon (32 GB standaard/UHS-II-kaart, , continue opname met hoge snelheid, Volledig frame foto bijnijden/aspect ratio, ISO 100, Beeldstijl standaard).
- **De bestandsgrootte, het maximum aantal opnamen en de maximale opnamereeks variëren afhankelijk van het onderwerp, het kaartmerk, foto bijnijden/aspect ratio, de ISO-snelheid, de beeldstijl, persoonlijke voorkeuzen en andere instellingen.**
- Met "Vol" wordt aangegeven dat het mogelijk is opnamen te maken tot de kaart vol is bij de weergegeven omstandigheden.



- Zelfs als u een SD-kaart met hoge snelheid gebruikt, verandert de indicator voor de maximale opnamereeks niet. In plaats daarvan is de weergegeven maximale opnamereeks van toepassing.

● Aantal pixels als foto bijnijden/aspect ratio is ingesteld

(Pixels bij benadering)

Beeldkwaliteit	Full-frame (3:2)	1,6x (bijnijden)
L / RAW / CRAW	6240×4160 (circa 26,0 megapixels)	3888×2592 (circa 10,1 megapixels)
M	4160×2768* (circa 11,5 megapixels)	–
S1	3120×2080 (circa 6,5 megapixels)	–
S2	2400×1600 (circa 3,8 megapixels)	2400×1600 (circa 3,8 megapixels)

Beeldkwaliteit	1:1 (aspect ratio)	4:3 (aspect ratio)	16:9 (aspect ratio)
L / RAW / CRAW	4160×4160 (circa 17,3 megapixels)	5536×4160* (circa 23,0 megapixels)	6240×3504* (circa 21,9 megapixels)
M	2768×2768 (circa 7,7 megapixels)	3680×2768* (circa 10,2 megapixels)	4160×2336* (circa 9,7 megapixels)
S1	2080×2080 (circa 4,3 megapixels)	2768×2080* (circa 5,8 megapixels)	3120×1752* (circa 5,5 megapixels)
S2	1600×1600 (circa 2,6 megapixels)	2112×1600* (circa 3,4 megapixels)	2400×1344* (circa 3,2 megapixels)



- De werkelijke aspect ratio van beelden in de formaten die gemarkeerd zijn met een sterretje "*" zal verschillen van de aangegeven aspect ratio.
- Zie voor details over de bestandsgrootte van JPEG-bestanden de waarden voor volledige opnames op [p. 583](#). Onder gelijksoortige opnameomstandigheden wordt de bestandsgrootte kleiner dan als **[📷 : 📷 Bijnijden/beeldverhouding]** is ingesteld op **[Volledig]**.

Movie-opname

• Kaarten waarop movies kunnen worden opgeslagen

Movie-opnameformaat			SD-kaart
4K	23.98P 25.00P	IPB	UHS-I, UHS Speed Class 3 of hoger
FHD	59.94P 50.00P	IPB	SD-Speed Class 10 of hoger
	29.97P 25.00P	IPB	
	HDR-movie		SD-Speed Class 4 of hoger
	29.97P 25.00P	IPB	
HD	59.94P 50.00P	IPB	
	29.97P 25.00P		

- Als movie bijsnijden en Movie digitale beeldstabilisatie zijn uitgeschakeld.
- Deze tabel geeft de lees-/schrijfsnelheden aan die nodig zijn voor het opnemen van movies (eisen voor kaartprestaties). De eisen voor kaartprestaties voor 4K/Full HD time-lapse-movies zijn echter van toepassing op de leessnelheid.

● Totale movie-opnametijd en bestandsgrootte per minuut

(Circa)

Movie-opnameformaat				Totale mogelijke opnameduur op kaart			Bestandsgrootte
				8 GB	32 GB	128 GB	
4K	23.98P	25.00P	IPB	8 min.	35 min.	2 uur en 20 min.	869 MB/min.
	59.94P	50.00P	IPB	17 min.	1 uur en 09 min.	4 uur en 37 min.	440 MB/min.
FHD	29.97P	25.00P	IPB	33 min.	2 uur en 15 min.	9 uur en 01 min.	225 MB/min.
	HDR-movie						
	29.97P	25.00P	IPB	1 uur en 26 min.	5 uur en 47 min.	23 uur en 11 min.	87 MB/min.
HD	59.94P	50.00P	IPB	38 min.	2 uur en 34 min.	10 uur en 19 min.	196 MB/min.
	29.97P	25.00P	IPB	1 uur en 13 min.	4 uur en 53 min.	19 uur en 34 min.	103 MB/min.

- Als movie bijsnijden en Movie digitale beeldstabilisatie zijn uitgeschakeld.

⚠ ● Een stijging van de interne temperatuur van de camera kan ertoe leiden dat de movie-opname wordt gestopt voordat de totale opnametijd die in de tabel wordt weergegeven (291), is bereikt.

● Totale mogelijke tijd voor movie-opnamen

(Circa)

Temperatuur	Kamertemperatuur (23 °C)	Lage temperatuur (0 °C)
Mogelijke opnameduur	1 uur en 40 min.	1 uur en 30 min.

- Met een volledig opgeladen accu LP-E17.
- Met [📷: Movie-opn.form.] ingesteld op FHD 29.97P IPB (NTSC)/FHD 25.00P IPB (PAL) en [📷: Servo AF v. mov.] ingesteld op [Inschakelen].

● Totale mogelijke tijd voor time-lapse-movie-opnamen

(Circa)

Time-lapse-movie-opnamen		Kamertemperatuur (23 °C)	Lage temperatuur (0 °C)
Interval	Schermin auto uit		
2 sec.	Deactiveren	Circa 2 uur en 40 min.	Circa 2 uur en 30 min.
	Activeren	Circa 2 uur en 50 min.	Circa 2 uur en 40 min.
10 sec.	Deactiveren	Circa 2 uur en 20 min.	Circa 2 uur en 10 min.
	Activeren	Circa 4 uur en 40 min.	Circa 4 uur en 30 min.

- Met een volledig opgeladen accu LP-E17.
- De mogelijke movie-opnametijd varieert, afhankelijk van de opnameomstandigheden.

ISO-snelheid tijdens movie-opnamen

In de modus [P]

- Voor Full HD/HD-movies wordt de ISO-snelheid automatisch ingesteld binnen een bereik van ISO 100–25600.
- Voor 4K-movies wordt de ISO-snelheid automatisch ingesteld binnen een bereik van ISO 100–12800.
- Als u onder [CAM: ISO-snelheidsinst.] de optie [Max voor auto] of [4K Max voor auto] instelt op [H2(102400)] (1286) wordt de maximumgrens van het automatische instellingsbereik voor de ISO-snelheid uitgebreid naar H2 (gelijk aan ISO 102400). U kunt de maximale waarde verlagen om het instelbereik voor het automatisch instellingsbereik van de ISO-snelheid te beperken.
- Met [CAM: Lichte tonen prioriteit] ingesteld op [Inschakelen] (137) wordt het automatisch instellingsbereik van de ISO-snelheid ISO 200–25600 voor Full HD/HD-movies en ISO 200–12800 voor 4K-movies.

In de modus [M]

- Voor Full HD/HD-movies met ISO-snelheid ingesteld op **[AUTO]** wordt de ISO-snelheid automatisch ingesteld binnen een bereik van ISO 100–25600.
- Voor 4K-movies met ISO-snelheid ingesteld op **[AUTO]** wordt de ISO-snelheid automatisch ingesteld binnen een bereik van ISO 100–12800.
- Bij het instellen van ISO Auto, breidt instellen van **[Max voor auto]** of **[4K Max voor auto]** onder [: **ISO-snelheidsinst.**] tot **[H2(102400)]** (286) de maximumsnelheid in het automatisch instellingsbereik van de ISO-snelheid uit tot H2 (equivalent met ISO 102400). U kunt de maximale waarde verlagen om het instelbereik voor het automatisch instellingsbereik van de ISO-snelheid te beperken.
- U kunt de ISO-snelheid handmatig instellen in een bereik van ISO 100–25600 voor Full HD/HD-movies en ISO 100–12800 voor 4K-movies. Houd er rekening mee dat onder [: **ISO-snelheidsinst.**] het instellen van **[ISO-snelh.bereik]** of **[Bereik voor 4K]** op **[H2(102400)]** (286) de maximumsnelheid in het handmatige ISO-snelheidsbereik uitbreidt tot H2 (equivalent met ISO 102400). Merk op dat u ook het **[Maximum]** en **[Minimum]** kunt instellen in een kleiner bereik dan het standaardbereik.
- Als [: **Lichte tonen prioriteit**] is ingesteld op **[Inschakelen]** (137), ligt de minimumgrens van het automatische en het handmatige instelbereik van de ISO-snelheid op ISO 200. Ook als de uitbreiding van de ISO-snelheid is ingesteld, zal de maximumgrens niet worden uitgebreid.

Opnamen weergeven

- Opties voor formaatwijziging op basis van de originele beeldkwaliteit

Originele beeldkwaliteit	Beschikbare instellingen voor wijziging formaat		
	M	S1	S2
L*	<input type="radio"/>	<input type="radio"/>	<input type="radio"/>
M		<input type="radio"/>	<input type="radio"/>
S1			<input type="radio"/>

* Alleen S2 is beschikbaar voor beelden opgenomen met [: Bijsnijden/ beeldverhouding] ingesteld op [1,6x (bijsnijden)].

- Formaten voor opnamen met gewijzigd formaat

(Pixels bij benadering)

Beeldkwaliteit	Full-frame (3:2)	1,6x (bijsnijden)
M	4160×2768* (circa 11,5 megapixels)	–
S1	3120×2080 (circa 6,5 megapixels)	–
S2	2400×1600 (circa 3,8 megapixels)	2400×1600 (circa 3,8 megapixels)

Beeldkwaliteit	1:1 (aspect ratio)	4:3 (aspect ratio)	16:9 (aspect ratio)
M	2768×2768 (circa 7,7 megapixels)	3680×2768* (circa 10,2 megapixels)	4160×2336* (circa 9,7 megapixels)
S1	2080×2080 (circa 4,3 megapixels)	2768×2080* (circa 5,8 megapixels)	3120×1752* (circa 5,5 megapixels)
S2	1600×1600 (circa 2,6 megapixels)	2112×1600* (circa 3,4 megapixels)	2400×1344* (circa 3,2 megapixels)



- De werkelijke aspect ratio van beelden in de formaten die gemarkeerd zijn met een sterretje "*" zal verschillen van de aangegeven aspect ratio.
- De opname kan enigszins bijgesneden worden afhankelijk van de omstandigheden voor het wijzigen van het formaat.

Informatiedisplay

Scherm voor het maken van foto's

Telkens als u op de knop <INFO> drukt, wordt het informatiedisplay vernieuwd.

- De positie van de zoekerweergave verschilt voor sommige items.
- Alleen de instellingen die momenteel zijn toegepast worden weergegeven.



(1) Beschikbare movie-opnametijd

(2) Maximale opnamereeks

(3) Mogelijke opnamen/sec. tot opname met zelfontspanner

(4) Scherpstelbracketing/HDR/Meervoudige belichting/Ruisonderdrukking bij meerdere opnamen/Bulbtimer/Intervaltimer

(5) Opnamemodus/Scènepictogram

(6) AF-methode

(7) AF-bediening

(8) Transportmodus

(9) Meetmethode

(10) Beeldkwaliteit

(11) Movie-opnameformaat

(12) AF-punt (1-punts AF)

(13) Accuniveau

(14) Aantal resterende opnamen voor scherpstelbracketing/meerdere opnamen/intervaltimer

(15) Waarschuwing temperatuur

(16) Digitale waterpas

(17) Histogram

(18) Knop voor Snel instellen

(19) Antiknipperopname

(20) Witbalans/Witbalanscorrectie

(21) Beeldstijl

(22) Auto Lighting Optimizer (Auto optimalisatie helderheid)

(23) Foto bijnijden/aspect ratio

(24) Map maken



(25) Flitser gereed/FE-vergrendeling/
Snelle synchronisatie

(26) Sterkte van Wi-Fi-sigitaal

(27) Wi-Fi-functie

(28) Touch Shutter

(29) AE-vergrendeling

(30) Waarschuwing Sluittijd/
Multifunctievergrendeling

(31) Bluetooth-functie

(32) Diafragma

(33) Flitsbelichtingscompensatie

(34) Indicator belichtingsniveau

(35) Weergave van de
scherpstelafstand

(36) Knop Vergroten

(37) ISO-snelheid

(38) Lichte tonen prioriteit

(39) Belichtingssimulatie

(40) Belichtingscompensatie

(41) AEB/FEB

(42) Status GPS-ontvangst



- U kunt instellen wat wordt weergegeven wanneer u op de knop <INFO> drukt (p.388).
- De digitale horizon wordt niet weergegeven als de AF-methode is ingesteld op **[i+volgen]** of als de camera via HDMI op een televisie is aangesloten.
- Na het instellen van aanpassingen kunnen tijdelijk andere pictogrammen worden weergegeven.

Movie-opnamescherm

Telkens als u op de knop <INFO> drukt, wordt het informatiedisplay vernieuwd.

- De positie van de zoekerweergave verschilt voor sommige items.
- Alleen de instellingen die momenteel zijn toegepast worden weergegeven.

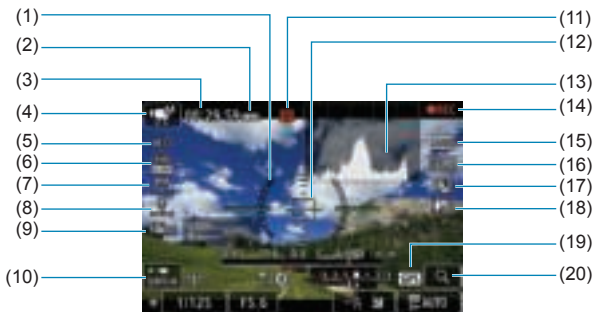

(1) Digitale waterpas

(2) Accuniveau

(3) Movie-opnametijd/verlopen opnameduur

(4) Movie-opnamemodus/Time-lapse-movie/Scènepictogrammen

(5) AF-methode

(6) Movie-opnameformaat

(7) Geluidsoptimiseringsniveau (handmatig)

(8) Volume hoofdtelefoon

(9) Digitale beeldstabilisatie van movies

(10) Servo AF voor movies

(11) Waarschuwing temperatuur

(12) AF-punt (1-punts AF)

(13) Histogram (voor handmatige belichting)

(14) Filmopname in uitvoering

(15) Witbalans/Witbalanscorrectie

(16) Beeldstijl

(17) Auto Lighting Optimizer (Auto optimalisatie helderheid)

(18) Videosnapshot

(19) Status GPS-ontvangst

(20) Knop Vergroten

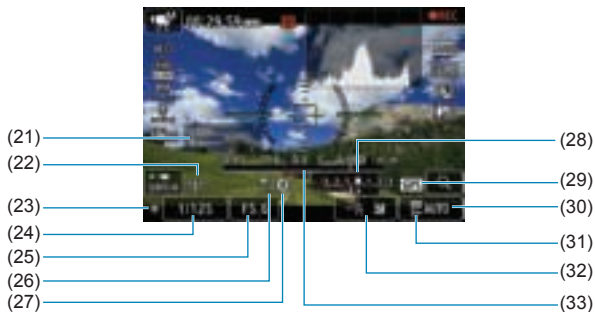

(21) Geluidsoptomeniveau-indicator
(handmatig)

(22) Wi-Fi-functie

(23) AE-vergrendeling

(24) Sluittertijd

(25) Diafragma

(26) Sterkte van Wi-Fi-signaal

(27) Bluetooth-functie

(28) Indicator belichtingsniveau

(29) Status GPS-ontvangst

(30) ISO-snelheid

(31) Lichte tonen prioriteit

(32) Belichtingscompensatie

(33) Weergave van de
scherpstelafstand

- U kunt instellen wat wordt weergegeven wanneer u op de knop <INFO> drukt (p. 388).
- De digitale horizon wordt niet weergegeven als de AF-methode is ingesteld op **[∞+volgen]** of als de camera via HDMI op een televisie is aangesloten.
- De digitale horizon, de rasterlijnen en het histogram kunnen tijdens movie-opnamen niet worden weergegeven. (De weergave verdwijnt wanneer u begint met de opname van een movie.)
- Wanneer de movie-opname wordt gestart, wordt de resterende opnameduur gewijzigd in de verstreken tijd.

- Na het instellen van aanpassingen kunnen tijdelijk andere pictogrammen worden weergegeven.

Scènepictogrammen

In de opnamemodus <A+> detecteert de camera het scènetype en wordt alles automatisch ingesteld. Het gedetecteerde scènetype wordt linksboven op het scherm weergegeven.

Onderwerp Achtergrond	Portret		Niet-portret			Achtergrond- kleur
		In bewe- ging* ¹	Natuur- en buitenop- name	In bewe- ging* ¹	Dicht- bij* ²	
Helder						Grijs
Tegenlicht						
Inclusief blauwe lucht						Lichtblauw
Tegenlicht						
Zonsonder- gang	*3			*3		Oranje
Spotlicht						Donker- blauw
Donker						
Met statief*¹	*4*5	*3	*4*5	*3		

*1: Niet weergegeven tijdens movie-opnamen.

*2: Wordt weergegeven wanneer de bevestigde lens over afstandsinformatie beschikt. Met een tussenring of macrolens kan het zijn dat het weergegeven pictogram niet overeenkomt met de daadwerkelijke scène.

*3: Het pictogram van de scène die is geselecteerd uit de gedetecteerde scènes, wordt weergegeven.



- Bij bepaalde scènes of opnameomstandigheden komt het weergegeven pictogram mogelijk niet overeen met de daadwerkelijke scène.

- *4: Wordt weergegeven wanneer alle volgende omstandigheden van toepassing zijn:
De opnamescène is donker, het is een nachtopname en de camera staat op een statief.
- *5: Wordt weergegeven met een van de onderstaande lenzen:
- EF300mm f/2.8L IS II USM
 - EF400mm f/2.8L IS II USM
 - EF500mm f/4L IS II USM
 - EF600mm f/4L IS II USM
 - Image Stabilizer-lenzen (Beeldstabilisatie) die in 2012 of later op de markt zijn gebracht.
- *4+*5: Als de omstandigheden van zowel *4 als *5 van toepassing zijn, zal de sluitertijd toenemen.

Weergavescherm

● Weergave basisinformatie voor foto's



(1) Wi-Fi-functie

(2) Sterkte van Wi-Fi-sigitaal

(3) Accuniveau

(4) Aantal weergaven/totaal aantal opnamen/aantal gevonden opnamen

(5) Sluiterijd

(6) Diafragma

(7) Belichtingscompensatiewaarde

(8) Bluetooth-functie

(9) Reeds naar een computer/smartphone verzonden

(10) Classificatie

(11) Beeldbeveiliging

(12) Mapnummer - bestandsnummer

(13) Beeldkwaliteit/Bewerkte opname/Bijsnijden

(14) Lichte tonen prioriteit

(15) ISO-snelheid



- Als de opname is gemaakt met een andere camera, wordt bepaalde opname-informatie mogelijk niet weergegeven.
- Het kan zijn dat het niet mogelijk is om beelden die zijn gemaakt met deze camera op andere camera's weer te geven.

● Weergave gedetailleerde informatie voor foto's



(1)	Diafragma
(2)	Sluittijd
(3)	Opnamemodus/Meerdere opnamen
(4)	Witbalans
(5)	Auto Lighting Optimizer (Auto optimalisatie helderheid)
(6)	Witbalanscorrectie
(7)	Beeldstijl/Instellingen

(8)	Belichtingscompensatiewaarde
(9)	Opnamedatum en -tijd
(10)	Histogram (Helderheid/RGB)
(11)	ISO-snelheid
(12)	Lichte tonen prioriteit
(13)	Schuifbalk
(14)	Flitsbelichtingscompensatie/ Reflectie/HDR-opname/Ruisreductie bij meerdere opnamen
(15)	Meetmethode
(16)	Bestandsgrootte
(17)	Beeldkwaliteit/Bewerkte opname/ Bijsnijden

* Als u opnamen maakt met beeldkwaliteit RAW+JPEG, wordt de grootte van het RAW-beeldbestand weergegeven.

* Lijnen die het beeldgebied aangeven, worden weergegeven voor opnamen die zijn gemaakt met aspect ratio ingesteld (119) en met RAW- of RAW+JPEG ingesteld als beeldkwaliteit.

* Tijdens het maken van opnamen met flitser zonder flitsbelichtingscompensatie wordt <f> weergegeven.

* <f> wordt weergegeven voor opnamen die zijn gemaakt met indirecte flits.

* Een pictogram voor het effect (172) en de aanpassing van het dynamische bereik worden weergegeven bij HDR-opnamen.

* <f> wordt weergegeven voor opnamen die zijn gemaakt met meervoudige belichting.

* <f> wordt weergegeven voor opnamen die zijn gemaakt met de instelling Ruisonderdrukking bij meerdere opnamen.

* <f> wordt weergegeven voor opnamen die zijn gemaakt en opgeslagen na het uitvoeren van RAW-beeldverwerking, formaat wijzigen, bijsnijden of Creatieve hulp.

* <f> wordt weergegeven voor opnamen die zijn bijsgesneden en vervolgens opgeslagen.

● Weergave gedetailleerde informatie voor movies



(1) Movieweergave

(2) Movie-opnamemodus/Time-lapse-movie/Videosnapshot

(3) Beeldformaat

(4) Framerate

(5) Compressiemethode

(6) Digitale beeldstabilisatie van movies

(7) Opnametijd

(8) Opname-indeling voor movies

* wordt weergegeven voor foto's die zijn gemaakt als testopnamen voor time-lapse-movies.



- Tijdens de movieweergave wordt “*,” “*” weergegeven voor **[Details]** en **[Drempel]** van **[Scherpte]** van de **[Beeldstijl]**.

Handelsmerken

- Adobe is een handelsmerk van Adobe Systems Incorporated.
- Microsoft en Windows zijn handelsmerken of gedeponeerde handelsmerken van Microsoft Corporation in de Verenigde Staten en/of andere landen.
- Macintosh en Mac OS zijn handelsmerken van Apple Inc., gedeponeerd in de Verenigde Staten en andere landen.
- Het SDXC-logo is een handelsmerk van SD-3C, LLC.
- HDMI, het HDMI-logo en High-Definition Multimedia Interface zijn handelsmerken of gedeponeerde handelsmerken van HDMI Licensing LLC.
- Het Wi-Fi CERTIFIED-logo en het Wi-Fi Protected Setup-symbool zijn handelsmerken van de Wi-Fi Alliance.
- De afkorting WPS in de instellingsschermen van de camera en in deze handleiding staat voor Wi-Fi Protected Setup.
- Het Bluetooth®-woordmerk en -logo's zijn gedeponeerde handelsmerken eigendom van Bluetooth SIG, Inc. en elk gebruik van deze merken door Canon Inc. is onder licentie. Andere handelsmerken en handelsnamen zijn die van hun respectievelijke eigenaars.
- Alle overige handelsmerken zijn het eigendom van de respectieve eigenaren.

Over MPEG-4-licenties

“Dit product is in licentie gegeven krachtens AT&T-patenten voor de MPEG-4-standaard en kan worden gebruikt voor het coderen van MPEG-4-video en/of het decoderen van voor MPEG-4-video die uitsluitend is gecodeerd (1) voor een persoonlijk en niet-commercieel doeleinde of (2) door een videoleverancier die krachtens de AT&T-patenten bevoegd is om MPEG-4-video te leveren. Er wordt geen licentie verleend of geïmpliceerd voor enig ander gebruik van de MPEG-4-standaard.”

About MPEG-4 Licensing

“This product is licensed under AT&T patents for the MPEG-4 standard and may be used for encoding MPEG-4 compliant video and/or decoding MPEG-4 compliant video that was encoded only (1) for a personal and non-commercial purpose or (2) by a video provider licensed under the AT&T patents to provide MPEG-4 compliant video. No license is granted or implied for any other use for MPEG-4 standard.”

* Notice displayed in English as required.

Software van derden

Dit product bevat software van derden.

- AES-128 Library

Copyright (c) 1998-2008, Brian Gladman, Worcester, UK. All rights reserved.

LICENSE TERMS

The redistribution and use of this software (with or without changes) is allowed without the payment of fees or royalties provided that:

1. source code distributions include the above copyright notice, this list of conditions and the following disclaimer;
2. binary distributions include the above copyright notice, this list of conditions and the following disclaimer in their documentation;
3. the name of the copyright holder is not used to endorse products built using this software without specific written permission.

DISCLAIMER

This software is provided 'as is' with no explicit or implied warranties in respect of its properties, including, but not limited to, correctness and/or fitness for purpose.

Het gebruik van originele Canon-accessoires wordt aanbevolen

Dit product is zodanig ontworpen dat het optimale prestaties levert wanneer het wordt gebruikt in combinatie met originele Canon-accessoires. Het is zeer raadzaam dit product te gebruiken met originele Canon-accessoires. Canon is niet verantwoordelijk voor enige schade aan dit product en/of ongelukken zoals defecten, brand, enzovoort, die worden veroorzaakt door storingen van accessoires die niet van Canon zijn (bijvoorbeeld lekkage en/of explosie van een accu). Houd er rekening mee dat deze garantie niet van toepassing is op reparaties die voortvloeien uit een slechte werking van niet-Canon-accessoires, hoewel u deze reparaties wel tegen betaling kunt laten uitvoeren.



- Accu LP-E17 is uitsluitend geschikt voor producten van Canon. Wanneer u deze oplaadt met een incompatibele acculader of een ander product dat niet compatibel is, kunnen zich defecten of ongelukken voordoen waarvoor Canon geen aansprakelijkheid aanvaardt.

Uitsluitend bestemd voor de Europese Unie en EER (Noorwegen, IJsland en Liechtenstein)



Met deze symbolen wordt aangegeven dat dit product in overeenstemming met de AEEA-richtlijn (2012/19/EU), de richtlijn 2006/66/EG betreffende batterijen en accu's en/of de plaatselijk geldende wetgeving waarin deze richtlijnen zijn geïmplementeerd, niet bij het normale huisvuil mag worden weggegooid.

Indien onder het hierboven getoonde symbool een chemisch symbool gedrukt staat, geeft dit in overeenstemming met de richtlijn betreffende batterijen en accu's aan dat deze batterij of accu een zwaar metaal bevat (Hg = kwik, Cd = cadmium, Pb = lood) waarvan de concentratie de toepasselijke drempelwaarde in overeenstemming met de genoemde richtlijn overschrijdt. Dit product dient te worden ingeleverd bij een hiervoor aangewezen inzamelpunt, bijv. door dit in te leveren bij een hiertoe erkend verkooppunt bij aankoop van een gelijksoortig product, of bij een officiële inzameldienst voor de recycling van elektrische en elektronische apparatuur (EEA) en batterijen en accu's. Door de potentieel gevaarlijke stoffen die gewoonlijk gepaard gaan met EEA, kan onjuiste verwerking van dit type afval mogelijk nadelige gevolgen hebben voor het milieu en de menselijke gezondheid. Uw medewerking bij het op juiste wijze weggooien van dit product draagt bij tot effectief gebruik van natuurlijke hulpbronnen.

Voor verdere informatie over recycling van dit product kunt u contact opnemen met uw plaatselijke gemeente, afvaldienst, officiële dienst voor klein chemisch afval of afvalstortplaats, of kunt u terecht op www.canon-europe.com/weee, of www.canon-europe.com/battery.



WAARSCHUWING

ONTPLOFFINGSGEVAAR ALS DE BATTERIJEN WORDEN VERVANGEN DOOR EEN ONJUIST TYPE. HOUD U BIJ HET WEGGOOIEN VAN GEBRUIKTE BATTERIJEN AAN DE LOKALE VOORSCHRIFTEN HIERVOOR.

Index

Nummers

1-beeld AF : 186

1-punt AF : 188, 193

[4K] 3840×2160 (Movie) : 249

4K-beeld vastleggen : 306

A

<A+> (Scene Intelligent Auto) : 68

Aangepaste opnamemodus : 408

Aanraakbediening : 54, 298, 379

Aansluiting afstandsbediening : 32, 219

Aantal pixels : 116, 583

Accessoires : 3

Accu → Voeding

Achtergrondmuziek : 336

Adobe RGB : 147

AEB (Bracketing met automatische belichting) : 129

AE met diafragmavoorkeuze : 100

AE met flexibele prioriteit : 104

AE met sluitertijdvoorkeuze : 98

AE-programma : 96

Programmakeuze : 97

AE-vergrendeling : 213

AF

AF aanraken en verslepen : 183

AF-bediening : 185, 196

AF-hulplicht : 187, 201

AF-methode : 188

AF-punt op basis van richting : 534

AF-puntselectie : 193

AF-snelheid : 283

Beperken AF-methoden : 533

Compositie opnieuw bepalen : 71

Continue AF : 199

Gebied AF-kader : 80, 81, 192

Handmatige scherpstelling : 214

Lens elektronische MF : 200

Lenssturing bij AF onmogelijk : 533

Oogdetectie-AF : 198

Pieptoon : 380

Afdrukken

Fotoboek instellen : 322

Printopties (DPOF) : 318

AF-punt op basis van richting : 534

AF-puntuitbreiding : 189, 193

Afstandsbediening : 217, 219

AF-startknop : 55

Album (Videosnapshot) : 274, 334

ALL-I : 265

Antiknipperopname : 179

Aspect ratio → Foto bijnijden/aspect ratio

Auto Lighting Optimizer (Auto optimalisatie helderheid) : 136

Automatische scherpstelling → AF

Automatisch resetten : 365

Automatisch roteren : 366

Automatisch schakelen tussen AF-punten : 532

Automatisch uitschakelen : 372

Av (AE met diafragmavoorkeuze) : 100

B

Basismodi : 34

B (Bulb) : 106

Bedieningsring : 58

Beelden vergroten : 195, 214, 299

Beeldkwaliteit : 116, 583

Beeldennavigatie (Opnamesprong) : 347

Beeld opslaan als foto : 306

Beeldstijl : 148, 152, 155

Beeld zoeken : 345

Belichtingscompensatie : 129

Belichtingscompensatie in M-modus met ISO Auto : 103

Belichtingsniveauverhogingen : 526

Belichtingssimulatie : 139

Bestandsextensie : 116, 252

Bestandsgrootte : 254, 583, 586

Bevestigingsopening : 33

Bewegingsonscherpte : 54, 70

Bijsnijden (opnamen) : 337

Bluetooth-functie : 399, 418

Adres : 429

Verbinden : 421

Bracketing

AEB (Bracketing met automatische belichting) : 129

FEB (Flitsbelichtingsbracketing) : 229

Scherpstelbracketing : 202

Witbalansbracketing : 146

Bulbbelichtingen : 106

Bulbtimer : 107

BUSY : 118

C

<C1>/<C2>/<C3> (Aangepast opnemen) : 408

Camera

Camera vasthouden : 53

Onscherpte door cameratrilling : 107, 210

Standaardinstellingen : 410

Centrumgewogen gemiddelde : 211

Certificaatlogo : 413

Classificatie : 340

Close-up : 84

Combination IS : 261

Contactpunten voor flitssynchronisatie : 31

Continue opname met hoge snelheid : 206

Continue opname met lage snelheid : 207

Continue opnamen : 206

Contrast : 136, 153

Copyrightinformatie : 411

Correctie chromatische aberratie : 126, 330

Correctie helderheid randen : 124, 329

Creatieve hulp : 73, 331

Creatieve modi : 35

D

Datum/tijd : 374

Deelmeting : 211

Demper : 258

Diavoorstelling : 343

Diffractiecorrectie : 126, 330

Digital-aansluiting : 32, 556

Digitale horizon : 388

Digitale lensoptimalisatie : 125, 329

Dioptrische aanpassing : 52

Dioptrische aanpassing : 52

Display uit : 372

Doorlopend (bestandsnummering) : 364

DPOF (Digital Print Order Format) : 318

Draadloze communicatie-

instellingen : 398, 415

Dubbeltikken : 298

E

Eco-modus : 371

Eerste vergrotingsverhouding/-
positie : 355

Energiebesparing : 372

Enkelbeeld : 206

Err (foutcodes) : 581

exFAT : 254, 368

Externe microfoon : 258

Externe Speedlite → Flitser

F

FAT32 : 254, 368

FEB (Flitsbelichtingsbracketing) : 229

FE-vergrendeling : 220

Fijn (beeldkwaliteit) : 116

Filtereffect (monochroom) : 154

Firmware : 413

Flitsbelichtingscompensatie : 220, 229

Flitser (Speedlite) : 220

Draadloos : 227

FEB (Flitsbelichtingsbracketing) : 229

FE-vergrendeling : 220

Flitsbelichtingscompensatie : 220, 229

Flitsbesturing (functie-
instellingen) : 222

Flitssynchronisatiesnelheid : 221

Handmatig flitsen : 226

Persoonlijke voorkeuze : 230

Slow sync : 224

Sluitersynchronisatie (1e/2e
gordijn) : 228

Veiligheids FE : 225

Flitsmodus : 226

Flitsschoen : 31

Formaat wijzigen : 339

Formatteren (kaart initialiseren) : 367

Foto bijsnijden/aspect ratio : 119, 584

Fotoboek instellen : 322

Framerate : 252, 378

Full High-Definition (Full HD)
(movie) : 249

Fv (AE met flexibele prioriteit) : 104

G

Gebied AF-kader : 80, 81, 192

Geheugenkaarten → Kaarten

Geluidsopname/

Geluidsopnameniveau : 257

Gemiddeld (beeldkwaliteit) : 116

Gevoeligheid → ISO-snelheid

Gezicht+volgen : 188, 191

GPS : 402

Groepsfoto : 78

Groot (beeldkwaliteit) : 116

H

H1/H2 (Uitgebreide ISO-snelheid) : 133

Half indrukken : 54, 395
Handmatige belichting : 102
Handmatige focus : 214
Handmatige scherpstelling : 214
Handmatige witbalans : 143
Handmatig resetten : 365
[HD] 1280×720 (Movie) : 249
HDMI : 290, 308, 386
HDMI HDR : 387
HDMI-uitvoer : 290
HDR-movie-opnamemodus : 247
HDR-opnamen : 171
HDR-tegenlicht : 88
Helemaal indrukken : 54, 395
Help : 396
Tekstgrootte : 397
Histogram : 349, 391
Hoekaanpassing : 45
Ontspanknop : 45
Hoge ISO-ruisreductie : 157
Hogesnelheidsweergave : 181
Hoofdinstelwiel : 56
Hoofdtelefoon : 258
Hoog dynamisch bereik → HDR
I
ICC-profiel : 147
Indexweergave : 300
Indicator belichtingsniveau : 102, 592
INFO-knop : 59
Intervaltimer : 176
IPB : 252
ISO-snelheid : 131, 286

Automatisch bereik (foto's) : 134
Bereik ISO auto : 134, 582
ISO-snelheidsbereik : 133, 286
Kortste sluitertijd voor ISO auto (foto's) : 135

J

JPEG : 116, 583

K

Kaarten : 10, 30, 42
Formatteren : 367
Kaartwaarschuwing : 182
Low-levelformattering : 367
Problemen oplossen : 44, 565
Schrijfbeveiliging : 42
Kaartvereisten : 253, 585
Kantelcorrectie : 338
Kinderen : 81
Klein (beeldkwaliteit) : 116
Kleurruimte : 147, 329
Kleurtemperatuur : 144
Kleurtoon : 153
Knoppen aanpassen : 538

L

Laden : 40, 558
Lader : 37, 40
Landschap : 79
Lange belichtingstijden (bulb) : 106
Lees-/schrijfindicator : 43
Lens : 48, 50
Correctie chromatische aberratie : 126, 330

-
- Correctie helderheid
randen : 124, 329
-
- Correctie optische aberratie : 123, 329
-
- Diffractiecorrectie : 126, 330
-
- Digitale lensoptimalisatie : 125, 329
-
- Ontgrendeling : 49, 51
-
- Scherpstelmodusknop : 48, 51
-
- Vervormingscorrectie : 124, 329
-
- Lens elektronische MF : 200
-
- Lichte tonen prioriteit : 137
-
- Locatie-informatie : 402
-
- LOCK : 58, 407
-
- Luidspreker : 33
-
- M**
-
- Maken/selecteren van mappen : 361
-
- Maximale opnamereeks : 118, 583
-
- Maximum aantal opnamen : 582
-
- Meerdere opnamen : 165
-
- Meervlaksmeting : 211
-
- Meetmethode : 211
-
- Meettimer : 138
-
- Menu : 60
-
- Foto's maken : 111
-
- Functie-instellingen : 358
-
- Gedimde menu-items : 63
-
- Instelprocedure : 61
-
- Movie-opname : 236
-
- My Menu : 548
-
- Persoonlijke voorkeuze : 524
-
- Weergave : 294
-
- MF (Handmatige scherpstelling) : 214
-
- M-Fn-knop : 55
-
- MF-peaking : 216
-
- M (Handmatige belichting) : 102
-
- Microfoon : 258
-
- Modus Speciale scène (SCN) : 75
-
- Modusuitleg : 369
-
- Mogelijke opnametijd (movie) : 586
-
- Monochroom : 150
-
- Movies : 235
-
- AE-vergrendeling : 240
-
- AF-snelheid tijdens Servo AF voor
 movies : 283
-
- Automatisch langzame sluiters : 288
-
- Av tussenstappen van 1/8 stop : 289
-
- Beeld opslaan als foto : 306
-
- Bestandsgrootte : 254, 586
-
- Bewerken : 304
-
- Bijgesneden opname : 256
-
- Compressiemethode : 252
-
- Demper : 258
-
- Digitale beeldstabilisatie van
 movies : 260
-
- Eerste en laatste beeld uit movie
 verwijderen : 304
-
- Externe microfoon : 258
-
- Framerate : 252
-
- Geluidsoptname/
 Geluidsoptnameniveau : 257
-
- HDMI-uitvoer : 290, 386
-
- HDR-movie-opnamemodus : 247
-
- Hoofdtelefoon : 258
-
- Informatiedisplay : 593
-
- Kaarten waarop movies kunnen
 worden opgeslagen : 585
-

Knop voor movie-opnamen : 31
Microfoon : 258
Movie-opnameformaat : 249
Opnamegebied : 251
Opname met handmatige belichting : 241
Opnamen met automatische belichting : 239
Opnametijd : 255, 586
Servo AF voor movies : 280, 282, 283
Time-lapse-movie : 262
Trackinggevoeligheid van Servo AF voor movies : 282
Videosnapshots : 274
Weergave : 301
Windfilter : 257
MP4 : 252
Multifunctie : 55
Multifunctievergrendeling : 58, 407
My Menu : 548

N

Nachtopnamen uit hand : 87
Nachtportret : 86
Namen van onderdelen : 31
Niet-Canon-flitsers : 221
Normaal (beeldkwaliteit) : 116
NTSC : 252, 378

O

Ontspanknopfuncties : 395
Ontspan sluiters zonder kaart : 182
Opnamebereik : 391
Opnamemodus

<A+> (Scene Intelligent Auto) : 68
Av (AE met diafragmavoorkeuze) : 100
B (Bulb) : 106
<C1>/<C2>/<C3> (Aangepast opnemen) : 408
Fv (AE met flexibele prioriteit) : 104
M (Handmatige belichting) : 102
P (AE-programma) : 96
SCN (Modus Speciale scène) : 75
Tv (AE met sluitertijdvoorkeuze) : 98

Opnamen

AF-puntweergave : 352
Automatisch resetten : 365
Automatisch roteren : 366
Beelden vergroten : 299
Bestandsnummering : 363
Classificatie : 340
Doorlopend (bestandsnummering) : 364
Handmatig draaien : 313
Handmatig resetten : 365
Histogram : 349
Importeren (op computer) : 556
Indexweergave : 300
Opname-informatie : 297, 598
Opnamen beveiligen : 310
Opnamesprong (Beeldnavigatie) : 347
Overbelichtingswaarschuwing : 351
Weergave : 293
Wissen : 314
Zoekcriteria : 345
Opnamen beveiligen : 310

Opnamen importeren naar een computer : 556

Opnamesprong : 347

Opnameweergavetijd : 122

Overbelichtingswaarschuwing : 351

P

P (AE-programma) : 96

PAL : 252, 378

Pannen : 82

Persoonlijke voorkeuze : 523

Pictogrammen : 8

Pieptoon : 380

Pieptoon bij aanraken : 380

Portret : 77

Prioriteit voor tonen : 137

Problemen oplossen : 562

Programmakeuzewiel : 34

Q

Quick Control : 65

R

Rasterweergave : 353, 390

RAW : 116, 117

RAW+JPEG : 116, 583

RAW-beeldverwerking : 325

Reiniging (beeldsensor) : 382

Riem : 38

Roteren (opnamen) : 313, 366

Ruisonderdrukking bij meerdere opnamen : 157

Ruisreductie

Hoge ISO-snelheid : 157

Lange belichtingen : 159

Ruisreductie lange sluitertijd : 159

S

Scene Intelligent Auto : 68

Scènepictogrammen : 72, 595

Scherf : 30, 57

Helderheid : 373

Scherpstelbracketing : 202

Scherpstellen → AF

Scherpstelmodusknop : 48, 51

Scherpstelvergrendeling : 71

Scherpte : 153

Scherptedieptecontrole : 101

<SCN> (Speciale scène) : 34, 75

SD-/SDHC-/SDXC-kaarten → Kaarten

Sensorreiniging : 382

Serienummer : 33

Servo AF

Eerste AF-punt : 535

SERVO : 186

Servo AF voor movies : 280, 282, 283

SERVO (Servo AF) : 186

Sfeerprioriteit (AWB) : 142

Slepen : 64

Sluitersynchronisatie : 228

Snelinstelwiel : 65

Software : 554

Instructiehandleiding : 555

Sport : 80

Spot-AF : 188, 193

Spotmeting : 211

sRGB : 147

Standaardinstellingen : 410

Aangepaste opnamemodus : 408

Bediening aanpassen : 546

Flitsfunctie-instellingen : 230

My Menu : 551

Persoonlijke voorkeuze : 546

Statiefbevestiging : 33

Stille modus : 89

Stofwisdata : 161

Storingen : 562

Synchronisatie 1e gordijn : 228

Synchronisatie 2e-gordijn : 228

T

Taal : 377

Temperatuurwaarschuwing : 232, 291

Tijdzone : 374

Time-lapse-movie : 262

Toningeffect (monochroom) : 154

Touch Shutter : 163

Trackinggevoeligheid : 530

Transportmodus : 206

Tv (AE met sluitertijdvoorkeuze) : 98

Tv-weergave : 308

U

UHS-II/UHS-I : 10

Uitgebreide ISO-snelheid : 131, 133, 286, 588

Uitgeknippte hooglichten : 351

Uitleg : 370

USB (digital) aansluiting : 32, 556

UTC (Coordinated Universal Time) : 406

V

Veiligheidsinstructies : 25

Veiligheidsshift : 529

Verkleinde weergave : 300

Verlenggreep : 560

Versnelling/vertragingtracking : 531

Vervormingscorrectie : 124, 329

Verzadiging : 153

Videosnapshots : 274

Videosysteem : 378

Voeding : 46

Accugegevens : 381

Accuniveau : 47

Automatisch uitschakelen : 372

Laden : 40, 558

Maximum aantal opnamen : 582

Voedsel : 85

Volume (movieweergave) : 302, 303

W

Weergave : 293

Weergave-instellingen : 394

Weergave met basisinformatie : 597

Weergave met opname-

informatie : 388, 591

Weergave van één opname : 296

Wi-Fi-functie : 415

Afdrukken : 464

Alle beelden op de kaart

verzenden : 446, 483

Ander netwerk : 489

Android : 420

Apparaatgegevens bewerken : 450,

496

Bediening op afstand : 437

Beelden die kunnen worden
bekeken : 450Beelden verzenden die aan
zoekcriteria voldoen : 447, 485

Beelden weergeven : 437

Beeldformaat wijzigen : 440, 445, 481

Bijnaam : 497

Camera access point modus : 492

Camera Connect : 420, 437

CANON iMAGE GATEWAY : 473

Draadloze communicatie-instellingen
wissen : 498

EOS Utility : 453

Geselecteerde verzenden : 443, 480

Image Transfer Utility 2 : 458

Instellingen Wi-Fi : 516

iOS : 420

IP-adres : 518

Koppelen : 422

MAC-adres : 499

Netwerk : 434, 454, 462

Netwerkinstellingen : 514

Opmerkingen : 511

Opnieuw verbinden : 493

PictBridge : 463

Printer : 461

Printopties : 467

Scherm Info bekijken : 499

SSID : 434, 454, 462

Verbindingshistorie : 493, 516

Verbindingsinformatie wissen : 497

Virtueel toetsenbord : 517

Wachtwoord : 516

WPS (Wi-Fi Protected Setup) : 488

Windfilter : 257

Wissen (opnamen) : 314

Witbalans : 140

Aangepast : 143

Auto : 142

Bracketing : 146

Correctie : 145

Kleurtemperatuurinstelling : 144

Witprioriteit (AWB) : 142

Z

Zelffontspanner : 209

Zoeker : 64

Informatiedisplay : 389

Rasterweergave : 390

Verticale weergave : 390

Weergaveformaat : 393

Zoeker uit : 372

Zomertijd : 375

Zone-AF : 189, 193



CANON INC.

30-2 Shimomaruko 3-chome, Ohta-ku, Tokyo 146-8501, Japan

Europa, Afrika en het Midden-Oosten

CANON EUROPA N.V.

Bovenkerkerweg 59, 1185 XB Amstelveen, The Netherlands

Raadpleeg uw garantiekaart of ga naar www.canon-europe.com/Support voor informatie over uw lokale Canon-vestiging.

Dit product en de hieraan gekoppelde garantie worden in landen in Europa geleverd door Canon Europa N.V.

De beschrijvingen in deze Instructiehandleiding zijn in oktober 2018 geactualiseerd. Voor informatie over de compatibiliteit met producten van na deze datum kunt u zich wenden tot een Canon Service Center. Raadpleeg de website van Canon voor de meest recente instructiehandleiding.