

# CANDY

**FORNOS MICROONDAS**  
*MANUAL DE INSTRUÇÕES*

PT

**MAGNETRON OVEN**  
*GEbruikersHANDLEIDING*

NL

**KUCHENKA MIKROFALOWA**  
*INSTRUKCJA OBSŁUGI*

PL

**MIKROVLNNÁ TROUBA**  
*NÁVOD K OBSLUZE*

CZ

**МИКРОВОЛНОВАЯ ПЕЧЬ**  
*ИНСТРУКЦИЯ ПО ЭКСПЛУАТАЦИИ*

RU

**MIKROAALTOUUNI**  
*OHJEKÄSIKIRJA*

FI

# CANDY

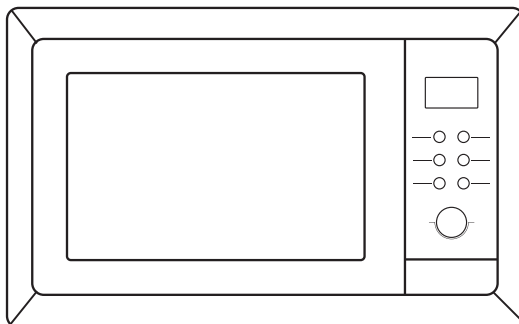

## Forno microondas MANUAL DE INSTRUÇÕES MODELOS: MIC 201 EX

**Antes de utilizar o forno microondas, leia as instruções com atenção e guarde-as em boas condições.**

Se seguir as instruções aqui indicadas, o seu forno garantir-lhe-á excelentes serviços por muitos anos.

**GUARDE ESTAS INSTRUÇÕES COM CUIDADO**

## PRECAUÇÕES PARA EVITAR EXPOSIÇÃO EXCESSIVA A RADIAÇÕES MICROONDAS

- (a) Não tente fazer o forno funcionar com a porta aberta, porque pode provocar exposição perigosa às radiações microondas. É importante não danificar ou adulterar os fechos de segurança.
- (b) Não coloque nenhum objecto entre a parte anterior e a porta do forno, nem deixe acumular resíduos de sujidade ou detergente nas superfícies das juntas de vedação.
- (c) **ATENÇÃO!** Se a porta ou a junta de vedação estiverem danificadas, o forno não deverá ser utilizado enquanto não for reparado por um técnico competente.

### APÊNDICE

Se o aparelho não for bem conservado em termos de limpeza, as suas superfícies podem danificar-se reduzindo, assim, o tempo de vida útil do aparelho e criar situações de perigo.

### Especificações técnicas

Modelos	MIC 201 EX
Tensão nominal	230V~50Hz
Potência nominal de entrada (Microondas)	1250W
Potência nominal de saída (Microondas)	800 W
Potência nominal de entrada (Grill)	1000W
Capacidade do forno	20 L
Diâmetro do prato rotativo	∅ 245mm
Dimensões exteriores(CxPxAlt)	594 x 331 x 382 mm
Peso líquido	14 kg

## ADVERTÊNCIAS IMPORTANTES PARA SEGURANÇA DO UTILIZADOR ATENÇÃO!

Para diminuir o risco de incêndio, choque eléctrico, danos a pessoas ou exposição excessiva às radiações microondas durante a utilização do electrodoméstico, recomendamos que siga escrupulosamente as precauções básicas, nomeadamente as seguintes:

1. **Atenção!** Líquidos ou outros alimentos não deverão ser aquecidos em recipientes hermeticamente fechados, porque podem explodir.
2. **Atenção!** É perigoso para todos, excepto técnicos autorizados, remover a cobertura de segurança que garante protecção contra exposição a radiações microondas.
3. **Atenção!** Não autorize a utilização do forno a microondas a menores sem vigilância antes de previamente lhes ter dado as devidas instruções que lhes permitam utilizar o forno em segurança absoluta e só após terem compreendido bem os perigos a que estão expostos por uma utilização incorrecta.
4. **Atenção!** Quando o forno for utilizado na opção combinado, os menores deverão somente utilizá-lo sob supervisão de um adulto, devido às altas temperaturas que atingem (apenas para as séries com grill)
5. Use apenas utensílios próprios para utilização em forno microondas.
6. O forno deve ser limpo com regularidade e eventuais depósitos de alimentos terão de ser removidos imediatamente.
7. Leia e siga as indicações dadas no parágrafo "PRECAUÇÕES PARA EVITAR EXPOSIÇÃO EXCESSIVA A RADIAÇÕES MICROONDAS".
8. Quando aquecer alimentos em recipientes de plástico ou papel, mantenha o forno sempre sob controlo por causa do risco de incêndio.
9. Se observar fumo no interior do forno, desligue ou tire a ficha da tomada de corrente e conserve a porta fechada para abafar a chama.
10. Não coza excessivamente os alimentos.
11. Não utilize o forno como dispensa, para guardar coisas. Não deixe produtos como pão, biscoitos, etc. no interior do forno.
12. Remova os fechos de fio metálico e as pegas de metal dos recipientes/sacos de papel ou plástico antes de os introduzir no forno.
13. Instale o forno de acordo com as instruções de instalação que lhe fornecemos.
14. Ovos inteiros e ovos cozidos não deverão ser aquecidos no forno microondas porque podem rebentar mesmo depois do aquecimento a microondas se ter concluído.
15. Utilize este electrodoméstico unicamente para o uso descrito neste manual. Não utilize agentes ou vapores corrosivos neste electrodoméstico. Este forno foi concebido expressamente para aquecer. Não foi fabricado para uso industrial ou em laboratório.

16. Se o cabo eléctrico fornecido estiver danificado tem de ser substituído pelo fabricante, pelo seu serviço de manutenção ou por pessoal qualificado, a fim de prevenir situações de perigo.
17. Não armazene ou utilize este electrodoméstico no exterior.
18. Não utilize este forno próximo de água, em lava-loiças molhados ou perto de piscinas.
19. Durante o funcionamento deste electrodoméstico, a temperatura das superfícies acessíveis pode ser elevada. Mantenha o cabo de alimentação afastado de superfícies quentes e nunca cubra o forno com nada.
20. Não deixe o cabo de alimentação a pender da borda da mesa ou da banca de cozinha.
21. A inobservância das normais condições de limpeza pode provocar danos nas superfícies do aparelho reduzindo, assim, o seu tempo de vida útil e levar a situações perigosas.
22. O conteúdo de biberons e recipientes de alimentos para bebés devem ser misturados ou agitados e a temperatura dos alimentos no seu interior deverá ser sempre verificada, para evitar queimaduras.
23. O aquecimento de bebidas com microondas pode provocar um processo de ebulição retardado. Por isso, tome cuidado ao movimentar o recipiente.
24. Não use aparelhos de limpeza a vapor.
25. O aparelho aquece durante o funcionamento. Deve ter muito cuidado para evitar de tocar nas partes quentes dentro do forno.
26. Algumas partes acessíveis poderão ficar quentes durante o uso. Mantenha as crianças afastadas do aparelho.
27. Não use produtos detergentes abrasivos ou esfregões de metal para limpar o vidro da porta do forno pois poderá riscar a superfície, dando mau aspecto ao forno.
28. Este aparelho não está indicado para ser utilizado por crianças e por pessoas incapazes ou inexperientes no que toca à utilização do produto, excepto se forem devidamente supervisionadas ou instruídas sobre a utilização do aparelho por uma pessoa responsável pela sua segurança.
29. As crianças devem ser vigiadas de modo a assegurar que não brinquem com o aparelho.
30. O forno de microondas não deve ser colocado em um gabinete, a menos que tenha sido testado sobre ele.
31. Os aparelhos não se destinam a ser operados por meio de um temporizador externo ou sistema de controle remoto.
32. A superfície traseira do aparelho deve ser colocada contra uma parede.

## Instruções para diminuir o risco de danos pessoais Instalação com ligação à terra

### PERIGO!

Perigo de choque eléctrico

Tocar em alguns dos componentes interiores do forno pode provocar danos pessoais graves, ou mesmo a morte. Não desmonte o aparelho.

### ATENÇÃO!

Perigo de choque eléctrico

Uma má ou incorrecta ligação à terra pode provocar choque eléctrico. Não ligue o aparelho à rede eléctrica, enquanto não estiver devidamente instalado e com uma tomada de terra apropriada.

## Para diminuir o risco de danos pessoais Ligação à terra

### LIMPEZA

Certifique-se de que desliga o forno da corrente eléctrica.

1. Após utilização, limpe as superfícies interiores do forno com um pano húmido.
2. Lave os acessórios com uma solução de água e sabão, como habitualmente.
3. A moldura da porta, a junta de vedação e as partes adjacentes a estas devem ser limpas com cuidado, de acordo com as necessidades, utilizando um pano húmido.

Este electrodoméstico deve ser ligado com tomada de terra. Em caso de curto-circuito eléctrico, a ligação à terra diminui o risco de choque eléctrico, pois é uma via de fuga para a corrente eléctrica. Este electrodoméstico é fornecido com um cabo provido de fio de terra e a respectiva ficha de ligação à terra. A ficha deve ser ligada a uma tomada instalada correctamente, e com ligação à terra. Se não tiver compreendido perfeitamente as instruções para ligação à terra ou em caso de dúvida sobre a qualidade da ligação à terra do electrodoméstico, consulte um electricista qualificado ou um técnico de manutenção. Se for necessário utilizar uma extensão, utilize unicamente um cabo de extensão com três vias, ficha bipolar, um sulco para a ligação à terra e 2 pequenas placas de ligação à terra. Para a ficha do forno, é indicada uma tomada bipolar com pino de terra ou com terminal/is de terra.

O cabo que é fornecido com o electrodoméstico é deliberadamente curto, para diminuir os riscos ligados à possibilidade de tropeçar ou arrancar o fio da tomada, acontecimentos possíveis na presença de um cabo comprido:

- 1) A tensão nominal indicada nos cabos ou na extensão deve ser, pelo menos, equivalente à tensão nominal do electrodoméstico.
- 2) A extensão deve consistir num cabo de três vias com terra.
- 3) O cabo comprido deve ser colocado de modo a não ficar pendente na banca de cozinha ou na mesa, onde corre o risco de ser puxado pelas crianças ou em que é possível tropeçar inadvertidamente.

### Ficha Schuko

## UTENSÍLIOS

### ATENÇÃO!

#### Perigo de danos pessoais

Perigoso para quem não tiver competência específica para consertos ou manutenções que prevejam remoção de uma cobertura que garanta protecção contra a exposição a radiações microondas.

Consulte as instruções do parágrafo "Materiais que podem ser utilizados no forno microondas ou que devem ser evitados no forno microondas."

Pode haver utensílios não metálicos não indicados para utilização no forno microondas. Em caso de dúvida, poderá experimentar o utensílio em questão, procedendo conforme a seguir indicado.

#### Teste para os utensílios:

1. Encha um recipiente próprio para utilização em forno microondas com uma chávena de água fria (250 ml) e coloque dentro deste o utensílio em questão.
2. Ponha o forno a funcionar à temperatura máxima, durante 1 minuto.
3. Toque no utensílio com cuidado. Se o utensílio vazio estiver quente, não o utilize para cozer alimentos no microondas.
4. **Não ultrapasse o tempo de cozedura de 1 minuto.**

#### Materiais que podem ser utilizados no forno microondas

Película de alumínio	Apenas para protecção. Pequenos pedaços lisos podem ser utilizados para cobrir partes mais finas de carne ou ave de capoeira para impedir o excesso de cozedura. É possível a formação de arco se a película estiver demasiado próxima das paredes do forno. A película deve ser colocada a uma distância mínima de 1 polegada (2,5 cm) das paredes do forno.
Recipientes de terracota	Siga as instruções do fabricante. O fundo de um recipiente de terracota deve ser colocado, pelo menos, 3/16 polegadas (5mm) acima do prato rotativo. A utilização não correcta pode fazer com que o prato rotativo se parta.
Pratos de mesa	Apenas os indicados para utilização em forno microondas. Siga as instruções do fabricante. Não utilize pratos partidos ou com bordos quebrados.
Frascos, boiões de vidro	Tire sempre a tampa. Utilize somente para aquecer o alimento e apenas até este estar quente. Muitos frascos ou boiões de vidro não resistem ao calor e podem partir.
Produtos de vidro	Utilize apenas produtos de vidro resistentes ao calor próprios para utilização em forno microondas. Assegure-se de que não há bordos de metal. Não utilize pratos partidos ou com bordos quebrados.
Sacos para cozedura em forno	Siga as instruções do fabricante. Não feche com fechos de metal. Faça uns cortes no saco para permitir a saída de vapor.
Chávenas e pratos de papel	Utilize durante períodos breves, unicamente para cozer/aquecer. Durante a cozedura não deixe o forno sem vigilância.

Guardanapos de papel	Utilize para cobrir o alimento durante o aquecimento, para absorver eventuais gorduras. Utilize somente para cozeduras breves e sempre sob vigilância.
Papel pergaminho vegetal	Utilize como cobertura para evitar salpicos ou como cobertura para o vapor.
Plástico	Apenas o indicado para utilização em forno microondas. Siga as instruções do fabricante. Deve estar marcado com a inscrição "Indicado para microondas". Alguns recipientes de plástico amolecem, quando se aquecem os alimentos dentro deles. Sacos para cozedura e sacos de plástico fechados hermeticamente têm de ser cortados ou furados previamente, como indicado na própria embalagem.
Película de plástico	Somente a indicada para utilização em forno microondas. Utilize para cobrir o alimento durante a cozedura, para manter a humidade. Assegure-se de que a película de plástico não entra em contacto com o alimento.
Termómetros	Somente os indicados para utilização em forno microondas (termómetros para carne e para doces).
Papel impermeável	Utilize para cobrir o alimento para evitar salpicos e manter a humidade.

### **Materiais a evitar nos fornos microondas**

Tabuleiros de alumínio	Podem provocar formação de arco. Transfira o alimento para pratos próprios para forno microondas.
Recipientes de cartão para alimentos, com pegas de metal	Podem provocar formação de arco. Transfira o alimento para pratos próprios para forno microondas.
Utensílios de metal	O metal protege os alimentos das radiações microondas. O metal pode provocar formação de arco.
Fechos de metal	Podem provocar formação de arco e dar origem a incêndios no interior do forno.
Sacos de papel	Podem provocar incêndio no interior do forno.
Recipientes de polistireno ou poliuretano	Quando expostos a altas temperaturas, os recipientes podem derreter ou contaminar o líquido no seu interior.
Madeira	Quando utilizada em forno microondas a madeira seca e pode rachar ou partir.



## COMO INSTALAR O SEU FORNO

### Nome dos componentes e acessórios do forno

Retire o forno e todos os materiais da embalagem e da cavidade do forno. O forno vem acompanhado dos acessórios seguintes:

- 1 Prato de vidro giratório
- 1 Conjunto anel rotativo
- 1 Manual de instruções

- A) Painel de controlo
- B) Eixo do prato rotativo
- C) Anel de suporte
- D) Prato de vidro
- E) Janela de observação
- F) Porta
- G) Sistema de bloqueio de segurança

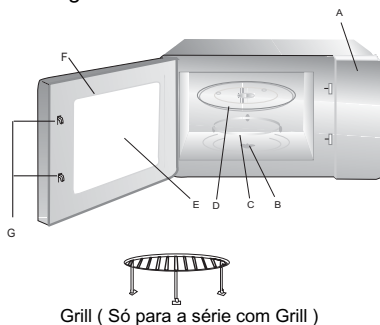

Atenção! Não utilize a grelha de metal quando utilizar o aparelho com microondas. Remova-a sempre que utilizar a função microondas!

Desligue o forno, se a porta permanecer aberta durante o funcionamento.

### Instalação do prato rotativo

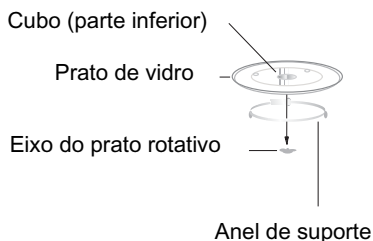

- a. Nunca coloque o prato de vidro invertido. O prato de vidro nunca deverá ser fixado.
- b. Tanto o prato de vidro como o anel de suporte deverão ser sempre utilizados durante a cozedura.
- c. Alimentos e recipientes deverão ser sempre colocados a cozer sobre o prato de vidro.
- d. Se o prato de vidro ou conjunto de anel e prato rotativo se racharem ou partirem, contacte o centro de assistência mais próximo.

### Instalação e ligação

1. Este aparelho destina-se exclusivamente a uso doméstico.
2. Este forno destina-se exclusivamente a ser embutido num armário. Este forno não deve ser instalado em cima de uma bancada ou dentro de um armário de cozinha.
3. Consulte atentamente as instruções especiais de instalação.
4. O aparelho pode ser instalado num armário de parede com 60 cm de largura (pelo menos 55 cm de profundidade e 85 cm de altura do chão).
5. O aparelho é ligado por meio de uma ficha e essa deve ser ligada exclusivamente a uma tomada com ligação à terra.
6. A voltagem da rede de instalação eléctrica deve corresponder à voltagem especificada na chapa de identificação do forno.
7. A instalação da tomada e a substituição do cabo de alimentação só deverão ser efectuadas por um electricista qualificado. Se, depois da instalação do forno, a ficha já não estiver acessível, deve instalar um disjuntor omnipolar com uma distância entre os contactos de pelo menos 3 mm do lado do quadro da instalação eléctrica.
8. não se devem usar adaptadores, tomadas triplas ou cabos de extensão. A sobrecarga de corrente poderá provocar um incêndio.

**Durante o funcionamento do forno, há probabilidade da superfície acessível estar quente.**



## Instruções de funcionamento

### 1. Regulação do relógio

Quando o forno a microondas está ligado à corrente, o LED mostra "0:00", o besouro apita uma vez.

1) Carregue em "**Clock/Pre-Set**", as horas começam a piscar.

---

2) Rode "" para regular as horas, o intervalo é de 0 a 23.

---

3) Carregue em "**Clock/Pre-Set**", os minutos começam a piscar.

---

4) Rode "" para regular os minutos, o intervalo é de 0 a 59.

---

5) Carregue em "**Clock/Pre-Set**" para terminar a regulação do relógio. ":" piscará e o tempo ilumina-se.

**Nota:** 1) Se o relógio não estiver regulado não funcionará quando se ligar à corrente.

2) Durante a operação de regulação do relógio, se carregar em "**Stop/Start**", o forno tornará automaticamente à condição anterior.

### 2. Cozinhar a Microondas

Carregue "**Microwave/Grill/Combi.**", o LED mostrará "P100. Carregue em "**Microwave/Grill/Combi.**" várias vezes

ou rode "" para escolher a potência desejada, aparece por ordem "P100", "P80" "P50", "P30" ou "P10" cada vez que se carrega.

Depois carregue em "**Start/00Sec/Continue**" para confirmar e rode "" para seleccionar o tempo de cozedura de 0:05

a 95:00. Carregue novamente em "**Start/00Sec/Continue**" para iniciar a cozedura.

Exemplo: Se deseja usar 80% de potência de microondas para cozinhar durante 20 minutos, pode utilizar o forno procedendo aos seguintes passos.

1) Carregue uma vez em "**Microwave/Grill/Combi.**", aparece "P100" no visor.

---

2) Carregue outra vez em "**Microwave/Grill/Combi.**" ou rode "" para seleccionar 80% de potência de microondas.

---

3) Carregue em "**Start/00Sec/Continue**" para confirmar aparece "P 80" no visor.

---

4) Rode "" para seleccionar o tempo de cozedura até aparecer "20:00" no visor.

---

5) Carregue em "**Start/00Sec/Continue**" para iniciar a cozedura.





**Nota:** os passos para a regulação do tempo no interruptor rotativo são os seguintes:

0---1 min	: 5 segundos
1---5 min	: 10 segundos
5---10 min	: 30 segundos
10---30 min	: 1 minutos
30---95 min	: 5 minutos





"Microwave/Grill/Combi." Order	Botão instruções Visor	Microondas Potência	Grelhador Potência
1	P100	100%	
2	P80	80%	
3	P50	50%	
4	P30	30%	
5	P10	10%	
6	G	0%	100%
7	C-1	55%	45%
8	C-2	36%	64%

### 3. Grelhador ou Combi. Cozedura com

Carregue uma vez "Microwave/Grill/Combi.", aparece "P100" e depois carregue várias vezes "

"Microwave/Grill/Combi." ou rode "  " para seleccionar a potência desejada e aparecerá "G", "C-1" ou "C-2" cada vez que se carrega. Depois carregue em "  " para confirmar e rode "  " para regular o tempo de cozedura de 0:05 a 95:00. Carregue novamente em "  " para iniciar a cozedura.





Exemplo: Se deseja usar 55% de potência de microondas e 45% de potência do grelhador (C-1) para cozinhar durante 10 minutos, pode proceder do seguinte modo.

- 1) Carregue uma vez em "Microwave/Grill/Combi.", aparece "P100" no visor.
- 2) Carregue várias vezes em "Microwave/Grill/Combi." ou rode "  " para seleccionar combi. 1 modo.
- 3) Carregue em "  " para confirmar e no visor aparece "C-1".
- 4) Rode "  " para regular o tempo de cozedura até aparecer "10:00" no visor.
- 5) Carregue em "  " para iniciar a cozedura



**Nota:** Quando passa metade do tempo do grelhador, o forno apita duas vezes, o que é normal.

Para se obter uma melhor cozedura dos alimentos, deve girar os alimentos, feche a porta e depois se não efectuar nenhuma operação, o forno continua a cozedura.



#### 4. Cozedura rápida

- 1) Na condição de repouso, carregue em " " para iniciar a cozinhar a 100% de potência, cada vez que carregar no botão o tempo de cozedura aumenta 30 segundos até um máximo de 95 minutos.
- 2) Na função microondas, grelhador, combi, ou descongelamento por tempo, cada vez que se carrega no botão " " aumentam-se 30 segundos ao tempo de cozedura.
- 3) Na condição de repouso, rode " " para a esquerda para regular o tempo de cozedura a 100% de potência de microondas, depois carregue em " " para iniciar a cozedura.





#### 5. Descongela por peso

- 1) Carregue uma vez em " " e aparece "dEF1" no visor.
- 2) Rode " " para seleccionar o peso dos alimentos de 100 a 2000 g.
- 3) Carregue em " " para iniciar o descongelamento.





#### 6. Descongela por tempo

- 1) Carregue duas vezes em " " e aparecerá "dEF2" no visor.
- 2) Rode " " para seleccionar o tempo de descongelamento.
- 3) Carregue em " " para iniciar o descongelamento.



#### 7. Auto-aquecimento

- 1) Carregue uma vez em " " no LED aparecerá "200".
- 2) Carregue várias vezes em " " ou rode " " para seleccionar o peso dos alimentos e será seleccionado "400" ou "600" g.
- 3) Carregue em " " para iniciar a cozedura.

#### 8. Menu automático

- 1) Rode " " para a direita para seleccionar o menu e aparecerá de "A-1" a "A-8", que corresponde a pizza, batatas, carne, verduras, peixe, massas, sopa e porridge.
- 2) Carregue em " " para confirmar.
- 3) Rode " " para escolher o menu por defeito como indicado na tabela dos menus.
- 4) Carregue em " " para iniciar a cozedura.

Exemplo: Se deseja usar "Menu Automático" para cozinhar peixe de 350g.

- 1) Rode " " para a direita até aparecer "A-5".
- 2) Carregue em " " para confirmar.

3) Rode "  " para seleccionar o peso do peixe até aparecer "350" no visor.

4) Carregue em "  " para iniciar a cozedura.

#### Tabela dos menus:

Menu	Oeso	Visor
A-1	200 g	200 g
Pizza	400 g	400 g
A-2	200 g	200 g
Batatas	400 g	400 g
	600 g	600 g
	250 g	250 g
A-3 Carne	350 g	350 g
	450 g	450 g
	200 g	200 g
A-4 Verduras	300 g	300 g
	400 g	400 g
	250 g	250 g
A-5 Peixe	350 g	350 g
	450 g	450 g
	50g (com 450 de água fria)	50 g
A-6 Massas	100g (com 800 de água fria)	100 g
A-7 Sopa	200 ml	200 ml
A-8 Porridge	400 ml	400 ml
	550 g	550 g
	1100 g	1100 g



### 9. Programação antecipada

1) Regule primeiro o relógio. (Consulte as instruções de regulação do relógio.)

2) Introduza o programa de cozedura. No máximo podem ser programadas duas fases. O descongelamento não deve ser definido como programa de cozedura.

Exemplo: Se deseja cozinhar a 80% de potência de microondas durante 7 minutos, proceder do seguinte modo:

a. Carregue uma vez em "  ", aparece "P100" no visor.

b. Carregue novamente em "  " ou rode "  " para seleccionar 80% de potência de microondas.

c. Carregue em "  " para confirmar e aparecerá "P 80" no visor.

d. Rode "  " para regular o tempo de cozedura até aparecer "7:00" no visor.

Após os passos acima, tenha cuidado para não carregar em "  " para iniciar a cozedura.

3) Carregue em "  ", as horas começarão a piscar.

4) Rode "  " para regular as horas, o intervalo regulável é de 0 a 23.

5) Carregue em "  ", os minutos começam a piscar.

6) Rode "  " para regular os minutos, o intervalo de tempo regulável é de 0 a 59.

7) Carregue em "  " para terminar a regulação. Se a porta for fechada, o besouro apitará duas vezes à hora prevista e a cozedura inicia automaticamente.

## 10. Cozedura multi-seções

Podem ser programadas no máximo 2 secções de cozedura. Em cozedura multi-seção, se uma secção for o descongelamento, esse deve ser colocado na primeira secção.

Exemplo: Se deseja descongelar os alimentos por 5 minutos e depois cozinhá-los a 80% de potência de microondas durante 7 minutos, proceder do seguinte modo:

1) Carregue duas vezes em "  " e aparecerá "dEF2" no visor.

2) Rode "  " para seleccionar o tempo de descongelamento até aparecer "5:00" no visor.

3) Carregue uma vez em "  " e aprece "P100" no visor.

4) Carregue novamente em "  " ou rode "  " para seleccionar 80% da potência de microondas.

5) Carregue em "  " para confirmar e aparece "P 80" no visor.

6) Rode "  " para regular o tempo de cozedura até aparecer "7:00" no visor.

7) Carregue em "  " para iniciar a cozedura e o besouro apitará uma vez para a primeira secção, o tempo de descongelamento decresce; o besouro apita novamente quando entra na segunda secção. Quando termina o tempo de cozedura, o besouro apita cinco vezes.



## 11. Função de interrogação

(1) Na função de microondas, grelhador e combinado, carregue em "  ", aparecerá no visor a potência corrente durante 3 segundos. Após 3 segundos, o forno regressa à condição anterior;

(2) Durante a cozedura, carregue em "  " para visualizar o tempo que aparecerá durante 3 segundos.

(3) Na condição de predefinido, carregue em "  " para visualizar o tempo predefinido que aparecerá durante 3 segundos.

## 12. Função de bloqueio para as crianças

Bloquear: Na condição de repouso, carregue "  " durante 3 segundos, ouvir-se-á um apito prolongado a confirmar a entrada em bloqueio para as crianças e aparecerá o indicador de bloqueio se tiver sido definido o tempo, caso contrário aparecerá "  " no visor LED.

Desactivar o bloqueio: Na condição de bloqueio, carregue em "  " durante 3 segundos, ouvir-se-á um apito prolongado confirmando que o bloqueio foi desactivado.



## Guia para resolução de problemas

Se o aparelho apresentar qualquer problema de funcionamento, antes de contactar a assistência técnica, efectue primeiro as seguintes verificações.

<b>NORMAL</b>	
Interferência do forno microondas com a recepção de sinal da televisão	Durante o funcionamento do forno microondas, pode acontecer que haja interferências com a recepção do sinal de rádio ou de televisão . Trata-se de um fenómeno análogo ao que pode acontecer com outros electrodomésticos pequenos, como misturadores, aspiradores, ventoinhas eléctricas, etc.. É normal.
Luz fraca	Durante a cozedura com microondas a baixa pressão, a luz do forno pode ficar mais fraca. É normal.
O vapor acumula-se na porta e sai ar quente das aberturas de ventilação	Durante a cozedura é natural que saia vapor do alimento. Grande parte deste vapor é expulsa pelas aberturas de ventilação. Mas a outra parte poderá acumular-se nas superfícies frias como, por exemplo, a porta do forno. É normal.
O forno é aceso acidentalmente sem alimentos no interior	O funcionamento do forno vazio durante períodos de tempo limitados não provoca qualquer dano no mesmo. Será, porém, conveniente evitar este acontecimento.

<b>Problema</b>	<b>Causa possível</b>	<b>Solução</b>
O forno não se acende	O cabo de alimentação não está metido na tomada de corrente	Desligue a ficha da tomada e volte a ligar 10 segundos depois.
	O fusível salta ou há intervenção do interruptor automático	Substitua o fusível ou reponha o interruptor automático (consertado por pessoal qualificado da nossa empresa)
	Problemas com a saída	Verifique a saída com outro electrodoméstico
O forno não aquece	A porta não está bem fechada	Feche bem a porta
O prato de vidro faz barulho durante o funcionamento do forno	Rolos sujos ou resíduos de alimentos no fundo do forno	Consulte o parágrafo “Manutenção do microondas”, para limpar as partes sujas.

**SERVIÇOS DE ASSISTÊNCIA AOS CLIENTES** Se não conseguir identificar a causa do problema de funcionamento: desligue o aparelho (não tente reparar) e contacte o Serviço de Assistência Técnica. **NÚMERO DE SÉRIE DO APARELHO.** Onde posso encontrá-lo? É importante que indique ao Serviço de Assistência Técnica o código do seu produto e o número de série (é um código de 16 algarismos que inicia com o número 3); este encontra-se no certificado de garantia ou na chapa de identificação afixada no aparelho. Assim evita-se de fazer perder tempo aos técnicos, principalmente (e muito significativo) economizando nos custos de chamada de assistência.



Este aparelho este em conformidade com a Directiva Europeia 2002/96/CE relativa Eliminação de Equipamento Eléctrico e Electrónico (WEEE). Assegurando que este aparelho seja eliminado de modo correcto, evitará consequências potencialmente negativas para o meio ambiente e a saúde humana, as quais poderão ser provocadas por uma eliminação imprópria deste aparelho. O símbolo no aparelho indica que este não deve ser deitado juntamente com o lixo doméstico. Este aparelho deve ser entregue a um centro de recolha diferenciada para reciclagem de equipamento eléctrico e electrónico. A eliminação efectuada de acordo com as normas de lei locais em vigor em matéria de protecção do ambiente. Para mais informações acerca do tratamento, recuperação e reciclagem deste produto, por favor contacte as entidades locais, o serviços de recolha de lixos ou o comerciante onde adquiriu o aparelho.

# CANDY

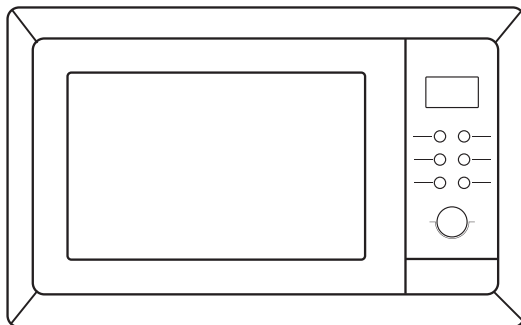

Magnetron-oven

## Gebruikershandleiding MODEL:MIC 201 EX

**Lees deze instructies aandachtig voordat u uw magnetron-oven gebruikt en bewaar ze goed voor later gebruik.**

Wanneer u de instructies opvolgt, kunt u vele jaren plezier hebben van uw oven.

**BEWAAR DEZE INSTRUCTIES GOED**

## VOORZORGSMAATREGELEN TER VOORKOMING VAN BLOOTSTELLING AAN SCHADELIJKE MICROGOLVEN

- (a) Probeer niet om deze magnetron-oven te bedienen met de deur open. Dit kan resulteren in blootstelling aan schadelijke microgolven. Het is belangrijk dat er niet met de veiligheidsvergrendeling wordt gesleuteld en dat deze niet wordt verbroken.
- (b) Plaats geen objecten tussen de voorkant van de magnetron en de deur en zorg ervoor dat er geen vuil of restanten van schoonmaakmiddel op de vergrendelingsoppervlakken achterblijven.
- (c) **WAARSCHUWING** Wanneer de deur of de vergrendelingen beschadigd zijn, mag de oven niet worden bediend totdat deze is gerepareerd door een deskundig iemand.

### APPENDIX

Wanneer het apparaat niet goed wordt onderhouden, kan dit afbreuk doen aan de kwaliteit van het oppervlak. Dit heeft invloed op de levensduur van het apparaat en kan leiden tot een gevaarlijke situatie.

### Technische gegevens

Model:	MIC 201 EX
Netspanning	230V~50Hz
Opgenomen vermogen (Magnetron):	1250W
Afgegeven vermogen (Magnetron):	800W
Opgenomen vermogen (Gril):	1000W
Inhoud oven	20L
Diameter draaiplateau	Ø 245mm
Afmetingen buitenkant (LxWxH):	594x331x382mm
Netto gewicht:	Ca. 14 kg

## BELANGRIJKE VEILIGHEIDSINSTRUCTIES

### WAARSCHUWING

Om tijdens het gebruik van uw apparaat het risico op brand, elektrische schokken, persoonlijk letsel of blootstelling aan schadelijke microgolven te reduceren, dient u de gebruikelijke veiligheidsmaatregelen in acht te nemen, inclusief:

1. Waarschuwing: Vloeistoffen en voedsel dienen niet in afgesloten schaaltes verwarmd te worden. Deze kunnen exploderen.
2. Waarschuwing: Voor niet-vakbekwame personen is het gevaarlijk om afdekking te verwijderen die bescherming biedt tegen blootstelling aan schadelijke microgolven.
3. Waarschuwing: Kinderen mogen de magnetron-oven alleen zonder toezicht gebruiken wanneer zij adequate instructies hebben gekregen. Het kind moet de magnetron op een veilige manier kunnen gebruiken en op de hoogte zijn van de gevaren van onveilig gebruik.
4. Waarschuwing: Vanwege de hoge temperaturen mogen kinderen het apparaat, wanneer dit in de combinatie-stand wordt gebruikt, alleen onder toezicht van een volwassene bedienen. (alleen voor de grill-serie)
5. Gebruik alleen keukengerei dat geschikt is voor gebruik in magnetron-ovens.
6. De oven dient regelmatig te worden schoongemaakt. Voedselresten moeten worden verwijderd.
7. Volg de aanwijzingen nauwkeurig op. **VOORZORGSMAATREGELEN TER VOORKOMING VAN BLOOTSTELLING AAN SCHADELIJKE MICROGOLVEN**
8. Vanwege brandgevaar dient u in de buurt van de oven te blijven wanneer u voedsel in een plastic of papieren bakje verwarmt.
9. Wanneer u rook ziet, zet u het apparaat uit of haalt u de stekker uit het stopcontact. Laat de deur dicht om eventuele vlammen te doven.
10. Verwarm voedsel nooit te lang.
11. Gebruik de oven niet als opslagruimte. Bewaar dingen zoals bijvoorbeeld brood en koekjes niet in de oven.
12. Verwijder metalen afsluitclipsjes en handvatten van papieren of plastic bakjes/zakjes voordat u ze in de oven plaatst.
13. Installeer of plaats deze oven alleen in overeenstemming met de bijgeleverde installatie-instructies.
14. Eieren in de schaal en hele, hardgekookte eieren mogen niet in magnetron-ovens worden verwarmd. Ze kunnen exploderen, zelfs nadat de magnetronverhitting is beëindigd.
15. Gebruik dit apparaat alleen voor het daarvoor bestemde gebruik, zoals beschreven in deze gebruikershandleiding. Gebruik geen agressieve chemicaliën of dampen in dit apparaat. Deze oven is speciaal ontworpen voor verhitting. De oven is niet geschikt voor industrieel gebruik of voor gebruik in laboratoria.
16. Om gevaarlijke situaties te voorkomen moet het snoer, wanneer het beschadigd is, worden vervangen door de fabrikant, het service center of door een ander vakbekwaam iemand.
17. Dit apparaat dient niet buiten gebruikt of opgeslagen te worden.
18. Gebruik het apparaat niet in de buurt van water, in een vochtige kelder of vlakbij een zwembad.
19. De oppervlakken aan de buitenkant van het apparaat kunnen warm worden wanneer het apparaat in gebruik is. Houd het snoer uit de buurt van warme oppervlakken en plaats niets bovenop de oven.
20. Zorg ervoor dat het snoer niet over de rand van de tafel of het aanrechtblad hangt.
21. Wanneer de oven niet goed wordt schoongemaakt, kan het oppervlak worden aangetast. Dit kan de levensduur van het apparaat negatief beïnvloeden en resulteren in een gevaarlijke situatie.
22. Om verbranding te voorkomen, dient de inhoud van babyflesjes en verpakkingen van babyvoedsel voor gebruik te worden geschud of omgeroerd.
23. In de magnetron verwarmde dranken kunnen ook na verhitting nog overkoken. Wees daarom voorzichtig bij het openen van de houder.
24. Stoomreinigers mogen niet worden gebruikt
25. Tijdens het gebruik wordt het apparaat heet. Het aanraken van verwarmingselementen in de oven dient te worden voorkomen.
26. Tijdens het gebruik kunnen ook elementen aan de buitenkant heet worden. Jonge kinderen moeten uit de buurt worden gehouden.
27. Gebruik geen schuurmiddelen of scherpe metalen sponzen of borstels om het glas van de ovendeur schoon te maken. Hierdoor kunnen krassen ontstaan op het oppervlak, hetgeen kan resulteren in het uiteenspatten van het glas.

28. Het gebruik van dit apparaat is niet bedoeld voor personen (inclusief kinderen) met verminderde lichamelijke, zintuiglijke of geestelijke capaciteiten of tekort van ervaring en kennis, tenzij er toezicht of instructie is van een persoon die verantwoordelijk is voor hun veiligheid.
29. Kinderen moeten in de gaten worden gehouden worden, om er zeker van te zijn dat ze niet met het apparaat gaan spelen.
30. De microwave oven mag niet op een rek worden gebruikt tenzij het op het rek is getest.
31. De apparaten mogen niet worden gebruikt met behulp van een externe timer of apart afstandsbedieningssysteem.
32. De achterzijde van het apparaat moet tegen een muur geplaatst worden.

## Het voorkomen van persoonlijk letsel

### Aarding

#### GEVAAR

Het risico op elektrische schokken  
Het aanraken van bepaalde interne componenten kan ernstig persoonlijk letsel of de dood tot gevolg hebben. Haal dit apparaat niet uit elkaar.

Dit apparaat moet geaard worden. Wanneer kortsluiting ontstaat, zorgt aarding dat het risico op elektrische schok wordt gereduceerd door een kabel die ervoor zorgt dat de stroom weg kan. Dit apparaat is voorzien van een aardkabel met een aardpen. Steek de stekker in een op de juiste wijze geïnstalleerd, geaard stopcontact.

#### WAARSCHUWING

Het risico op elektrische schokken  
Onjuist geïnstalleerde aarde kan resulteren in elektrische schokken. Steek de stekker niet in het stopcontact voordat het apparaat op de juiste wijze is geïnstalleerd en geaard.

Raadpleeg een electricien of een onderhoudsmonteur wanneer u de instructies omtrent aarden niet helemaal begrijpt of wanneer u eraan twijfelt of het apparaat op de juiste manier geaard is. Wanneer u een verlengsnoer nodig heeft, gebruik dan altijd een 3-polig verlengsnoer.

#### SCHOONMAKEN

Zorg dat de oven niet op netstroom is aangesloten.

1. Maak de binnenkant van de oven na gebruik schoon met een licht bevochtigde doek.
2. De oven-toebehoren kunnen op een normale manier worden schoongemaakt, in een sopje.
3. De omlijsting en de vergrendeling van de deur en de aangrenzende onderdelen moeten voorzichtig worden schoongemaakt met een bevochtigde doek wanneer ze vies zijn geworden.

1. Om te voorkomen dat men verstrikt raakt in het snoer of erover struikelt, is het apparaat voorzien van een kort netsnoer.
2. Wanneer u een langer snoer of een verlengsnoer gebruikt:
  - 1) De capaciteit van het (verleng)snoer moet voldoende zijn voor de opnamecapaciteit van het apparaat.
  - 2) Gebruik alleen een geaard verlengsnoer.
  - 3) Het langere snoer mag niet in een zodanige positie op een aanrecht of tafel worden geplaatst dat er door kinderen aan getrokken kan worden, of dat men erover kan struikelen.

#### Tweepolige stekker

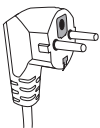

## KEUKENGEREEDSCHAP

Raadpleeg de instructies onder "Materialen die u kunt gebruiken in de magnetron-oven" of "Materialen die moeten worden vermeden in de magnetron-oven".

### WAARSCHUWING

#### Risico op persoonlijk letsel

Het is gevaarlijk voor eenieder die niet vakbekwaam is om onderhouds- of reparatiewerkzaamheden te verrichten waarbij de afdekking moet worden verwijderd die bescherming biedt tegen blootstelling aan schadelijke microgolven.

Er zijn bepaalde niet-metalen keukengereedschappen die niet veilig zijn bij gebruik van de magnetron. Bij twijfel kunt u deze gereedschappen testen. Volgt u hierbij de onderstaande procedure.

#### Het testen van keukengereedschappen.

1. Vul een magnetron-bestendig bakje met een kopje koud water (250 ml). Plaats hierin het betreffende keukengereedschap.
2. Verwarm het bakje gedurende 1 minuut op het maximale vermogen.
3. Voel voorzichtig aan het gereedschap. Wanneer het gereedschap warm aanvoelt, is het niet geschikt voor gebruik in de magnetron.
4. **Overschrijd de bereidingstijd van 1 minuut niet.**

### Materialen die u kunt gebruiken in de magnetron-oven

Keukengereedschap	Opmerkingen
Aluminiumfolie	Alleen voor afdekking. Ter voorkoming van overgaring kunnen kleine, gladde stukken worden gebruikt om dunne stukken vlees of gevogelte mee te bedekken. Wanneer de folie te dicht bij de wanden van de oven komt, kunnen vonken ontstaan. De ruimte tussen de folie en de wanden van de oven moet minstens 2,5 cm zijn.
Bruiningsschalen	Volg de instructies van de fabrikant. De bodem van de bruiningsschaal moet minstens 5 mm van het draaiplateau verwijderd zijn. Door onjuist gebruik kan het draaiplateau breken.
Serviesgoed	Gebruik alleen magnetron-bestendig plastic folie. Volg de instructies van de fabrikant. Gebruik geen gebarsten of beschadigd glaswerk.
Glasen potten	Verwijder altijd het deksel. Gebruik glas alleen om het voedsel in op te warmen. Het meeste glaswerk is niet hittebestendig en kan dus breken.
Glaswerk	Gebruik alleen hittebestendig glaswerk dat geschikt is voor de oven. Gebruik geen glaswerk met een metalen randje. Gebruik geen gebarsten of beschadigd glaswerk.
Oven-kookzakken	Volg de instructies van de fabrikant. Niet dichtmaken met metalen afsluitclip. Maak kleine sneetjes zodat de stoom kan ontsnappen.
Papieren borden en kopjes	Alleen te gebruiken gedurende een korte kook/opwarmtijd. Laat de oven tijdens de bereiding niet onbeheerd achter.
Tissues	Te gebruiken om voedsel mee te bedekken en vet te absorberen. Te gebruiken onder toezicht gedurende een korte opwarmtijd.
Bakpapier	Te gebruiken als afdekking tegen spetteren of als verpakking bij stomen.
Plastic	Gebruik alleen magnetron-bestendig plastic folie. Volg de instructies van de fabrikant. Moet worden voorzien van een etiket "magnetronbestendig". Sommige plastic bakjes worden zacht wanneer het voedsel heet wordt. In "kookzakjes" en goed afgesloten plastic zakken moeten sneetjes of gaatjes worden gemaakt zoals aangegeven op de verpakking.
Plastic folie	Gebruik alleen magnetron-bestendig plastic folie. Gebruik folie tijdens de bereiding van voedsel om het vocht vast te houden. Zorg ervoor dat de plastic folie niet in aanraking komt met het voedsel.
Thermometers	Gebruik alleen een magnetronbestendige thermometers (vlees- en suiker-/frituurthermometers).
Veetvrij papier	Te gebruiken als afdekking tegen spetteren en om het vocht vast te houden.

## Materialen die moeten worden vermeden in de magnetron-oven

### Opmerkingen bij keukengereedschap

Aluminium schalen	Er kunnen vonken ontstaan. Plaats het voedsel in een magnetronbestendige schaal.
Kartonnen verpakking met metalen handvat	Er kunnen vonken ontstaan. Plaats het voedsel in een magnetronbestendige schaal.
Metalen keukengereedschap of gereedschap met een metalen rand	Door metaal kunnen microgolven niet bij het voedsel komen. Door metalen randen kunnen vonken ontstaan.
Metalen afsluitclipjes	Er kunnen vonken ontstaan die brand in de oven kunnen veroorzaken.
Papieren zakken	Er kan brand in de oven ontstaan.
Piepschuim	Piepschuim kan smelten of de vloeistof aantasten wanneer het wordt blootgesteld aan hoge temperaturen.
Hout	Hout droogt uit wanneer het wordt gebruikt in de magnetron-oven en het kan splijten of barsten.

## UW OVEN INSTELLEN

### Benamingen voor de diverse onderdelen en toebehoren van de oven

Neem de oven en alle toebehoren uit de verpakking en zorg dat de oven leeg is.

Uw oven wordt geleverd met de volgende accessoires:

Glazen plateau	1
Geleidingsring draaiplateau	1
Gebruikershandleiding	1

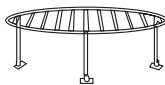
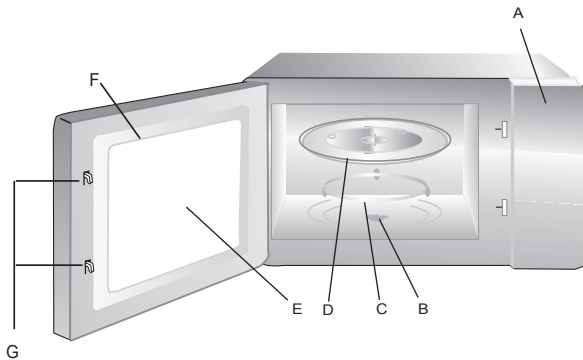

Grill-rooster (alleen voor de grill-serie)

- A) Bedieningspaneel
- B) Koppeling draaiplateau
- C) Geleidingsring draaiplateau
- D) Glazen plateau
- E) Kijkvenster
- F) Omlijsting deur:
- G) Veiligheidsvergrendelingssysteem

Zet de oven uit wanneer de deur tijdens het gebruik geopend is.



## Installatie draaiplateau

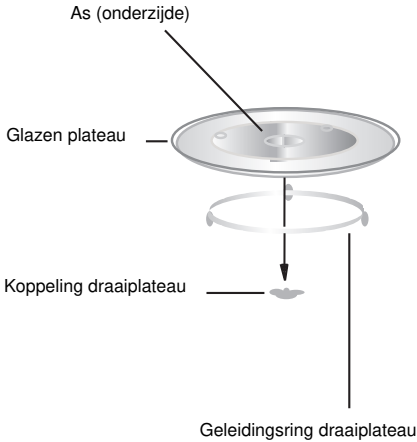

a. Plaats het glazen plateau nooit ondersteboven. Het glazen plateau mag nooit worden tegengehouden

b. Zowel het glazen plateau als de geleidingsring moeten tijdens de bereiding altijd worden gebruikt.

c. Al het voedsel en schalen met voedsel moeten voor de bereiding op het glazen plateau worden geplaatst.

d. Als het glazen plateau of de geleidingsring barst of breekt, dient u contact op te nemen met het dichtstbijzijnde geautoriseerde service center.

## Installatie en aansluiting

1. Dit apparaat is uitsluitend geschikt voor huishoudelijk gebruik.
2. Deze oven is bedoeld om te worden ingebouwd. De oven is niet bedoeld voor gebruik op een aanrechtblad of in een kast.
3. Houdt u zich aan de speciale installatie-instructies.
4. Dit apparaat kan worden geïnstalleerd in een 60 cm brede muurkast (minimaal 55 cm diep en 85 cm boven de grond).
5. Het apparaat is uitgerust met een stekker en mag alleen worden gebruikt in een correcte geïnstalleerd, geaard stopcontact.
6. De netspanning moet overeenkomen met het op het informatieplaatje aangegeven voltage.
7. Het stopcontact moet worden geïnstalleerd en de stekkerkabel mag alleen door een gekwalificeerde electricien worden vervangen. Wanneer de stekker in het stopcontact niet langer toegankelijk is, moet een externe aan/uit-schakelaar worden geïnstalleerd met een contactonderbreking van minimaal 3 mm.
8. Adapters, contactdozen en verlengsnoeren mogen niet worden gebruikt. Overbelasting kan resulteren in brand.

**De oppervlakken aan de buitenkant kunnen heet worden tijdens het gebruik.**



## Gebruiksaanwijzing

### 1. De klok instellen

Wanneer de magnetron-oven is aangesloten op de netstroom, verschijnt "0.00" op de display. U hoort de zoemer één maal.

1) Druk op "", de uren knipperen.

---

2) Draai "" om de uren in te stellen. De in te stellen tijd moet liggen tussen 0--23.

---

3) Druk op "", de minuten knipperen.

---

4) Draai "" om de minuten in te stellen. De in te stellen tijd moet liggen tussen 0--59.

---



5) Druk op "" om het instellen van de klok af te ronden. ":" Tegelijkertijd wordt de tijd verlicht weergegeven.

Opmerking: 1) Als de klok niet is ingesteld, werkt deze niet als het apparaat wordt aangezet.

2) Wanneer u, tijdens het instellen van de klok, op "", drukt, keert de oven automatisch terug naar de vorige instelling.

### 2. Koken met de magnetron

Druk op de "" toets. "P100" verschijnt op de display. Druk een paar keer op

"" of draai "" om het gewenste vermogen te kiezen. Wanneer u op de knop drukt verschijnen

achtereenvolgens "P100", "P80" "P50", "P30" of "P10". Druk vervolgens op "" om uw keuze te



bevestigen, en draai "" om de bereidingstijd in te stellen van 0:05 tot 95:00. Druk nogmaals op

"" om te beginnen met de bereiding.

Voorbeeld: Wanneer u gedurende 20 minuten met een magnetronvermogen van 80% wilt koken, bedient u de oven als volgt.

1) Druk één maal op de "" toets. "P100" verschijnt.

---

2) Druk nogmaals op "" of draai "" om het magnetronvermogen van 80% te selecteren.

---

3) Druk op "" om uw keuze te bevestigen. "P80" verschijnt.

---

4) Draai "" om de bereidingstijd van "20:00" in te stellen.

---

5) Druk op "" om te beginnen met de bereiding.





**Opmerking:** de draaiknop kent de volgende invoereenheden:

0--1 min	: 5 seconden
1--5 min	: 10 seconden
5--10 min	: 30 seconden
10--30 min	: 1 minuut
30--95 min	: 5 minuten

"Microwave/Grill/Combi." Volgorde	Weergave Display	Magnetron Vermogen	Grill Vermogen
1	P100	100%	
2	P80	80%	
3	P50	50%	
4	P30	30%	
5	P10	10%	
6	G	0%	100%
7	C-1	55%	45%
8	C-2	36%	64%



### 3. Grill of combinatiebereiding Bereiding

Druk één maal op "  ". "P100" verschijnt. Druk vervolgens een paar keer op "

 " of draai "  " om het gewenste vermogen te kiezen. Wanneer u op de knop drukt verschijnen achtereenvolgens and "G", "C-1" of "C-2" Druk vervolgens op "  " om uw keuze te bevestigen, en draai "  " om de bereidingstijd in te stellen van 0:05 tot 95:00. Druk nogmaals op "  " om te beginnen met de bereiding.

Voorbeeld: Wanneer u gedurende 10 minuten 55% magnetronvermogen en 45% grillvermogen (C-1) wilt gebruiken, bedient u de oven als volgt.

1) Druk één maal op de "  " toets. "P100" verschijnt.

2) Druk meerdere keren op "  " of draai "  " om combinatiebereiding modus 1 te selecteren.



3) Druk op "  " om uw keuze te bevestigen. "C-1" verschijnt.

4) Draai "  " om de bereidingstijd van "10:00" in te stellen.

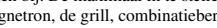

5) Druk op "  " om te beginnen met de bereiding.

**Opmerking:** Wanneer de helft van de ingestelde grilltijd verstreken is, hoort u de zoemer twee maal. Dit is normaal. Echter, voor een optimaal grilleffect kunt u het gerecht het beste omdraaien. Vervolgens doet u de deur dicht. De oven gaat automatisch verder met de bereiding.

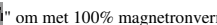

#### 4. Snelstartfunctie

- 1) Druk, in de wachtstand, op " " om te koken met een vermogen van 100%. Telkens wanneer u op de toets drukt, komen er 30 seconden bij. De maximaal in te stellen tijd bedraagt 95 minuten.
- 2) Telkens wanneer u bij de magnetron, de grill, combinatiebereidingen of bij ontdoeien op basis van tijd op de toets " " drukt, komen er 30 seconden bij.
- 3) In de wachtstand, draai " " naar links om direct de bereidingstijd te selecteren. Druk vervolgens op " " om met 100% magnetronvermogen te koken.

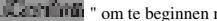

#### 5. Ontdoeien op basis van gewicht

- 1) Druk één maal op " ". "dEF1" verschijnt.
- 
- 2) Draai " " om het gewicht van het gerecht te selecteren van 100 tot 2000 g.
- 
- 3) Druk op " " om te beginnen met ontdoeien.

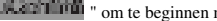

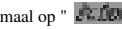

#### 6. Ontdoeien op basis van tijd

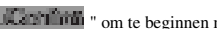
- 1) Druk twee maal op " ". "dEF2" verschijnt;
- 
- 2) Draai " " om de ontdooitijd in te stellen.
- 
- 3) Druk op " " om te beginnen met ontdoeien.

#### 7. Automatisch opwarmen

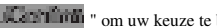
- 1) Druk één maal op " ". "200" verschijnt op de display.
- 
- 2) Druk nog een aantal maal op " " of draai " " om het gewicht van het gerecht te selecteren. "400" of "600" gram wordt geselecteerd.
- 
- 3) Druk op " " om te beginnen met de bereiding.

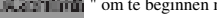
#### 8. Automatische kookprogramma's

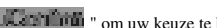
- 1) Draai " " naar rechts om het menu te selecteren. "A-1" tot "A-8" worden weergegeven: pizza, aardappels, vlees, groente, vis, pasta, soep en pap.
- 
- 2) Druk op " " om uw keuze te bevestigen.
- 
- 3) Draai " " om het standaardgewicht van het menu te selecteren.
- 
- 4) Druk op " " om te beginnen met de bereiding.
- Voorbeeld: U wilt "Automatisch kookprogramma" selecteren om 350g vis te bereiden.
- 1) Draai " " naar rechts totdat "A-5"verschijnt.
- 
- 2) Druk op " " om uw keuze te bevestigen.

3) Draai "  " totdat het "350" (het gewicht van de vis) wordt weergegeven.

4) Druk op "  " om te beginnen met de bereiding.

#### Overzicht automatische kookprogramma's:

Menu	Gewicht	Display
A-1	200 g	200 g
Pizza	400 g	400 g
A-2	200 g	200 g
Aardappelen	400 g	400 g
	600 g	600 g
A-3	250 g	250 g
Vlees	350 g	350 g
	450 g	450 g
A-4	200 g	200 g
Groente	300 g	300 g
	400 g	400 g
A-5	250 g	250 g
Vis	350 g	350 g
	450 g	450 g
A-6	50g (met 450 koud water)	50 g
Pasta	100g (met 800 koud water)	100 g
A-7	200 ml	200 ml
Soep	400 ml	400 ml
A-8	550 g	550 g
Pap	1100 g	1100 g

## 9. Programmeerfunctie

1) Stel eerst de klok in. (Raadpleeg hiervoor de instructies voor het instellen van de klok.)

2) Het kookprogramma instellen. U kunt maximaal twee fasen instellen. Ontdooien kan niet worden ingesteld bij de programmeerfunctie.

Voorbeeld: U wilt een gerecht gedurende 7 minuten koken op 80% magnetronvermogen. De bediening is als volgt:

a. Druk één maal op de "  " toets. "P100" verschijnt.

b. Druk nogmaals op "  " of draai "  " om het magnetronvermogen van 80% te selecteren.

c. Druk op "  " om uw keuze te bevestigen. "P 80" verschijnt.

d. Draai "  " om de bereidingstijd van "7:00" in te stellen.

Druk na bovenstaande stappen **niet** op "  ".

---

3) Druk op "  " , de uren knipperen.

---

4) Draai "  " om de uren in te stellen. De in te stellen tijd moet liggen tussen 0--23.

---

5) Druk op "  " , de minuten knipperen.

---

6) Draai "  " om de minuten in te stellen. De in te stellen tijd moet liggen tussen 0--59.

---

7) Druk op "  " om het instellen af te ronden. Als de deur dicht is, hoort u de zoemer twee maal wanneer de tijd aanbreekt. De bereiding begint dan automatisch.

## 10. Gefaseerde bereiding

U kunt maximaal twee fasen instellen.. Wanneer een gerecht ontdooid moet worden, moet u dit instellen als de eerste fase.

Voorbeeld: U wilt een gerecht gedurende 5 minuten ontdooiden. Vervolgens wilt u het gedurende 7 minuten koken op 80% magnetronvermogen.

1) Druk twee maal op "  " . "dEF2" verschijnt.

---

2) Draai "  " tot de gewenste ontdooitijd ("5:00") verschijnt.

---

3) Druk één maal op de "  " toets. "P100" verschijnt.

---

4) Druk nogmaals op "  " of draai "  " om 80% magnetronvermogen te selecteren.

---

5) Druk op "  " om uw keuze te bevestigen. "P80" verschijnt.

---

6) Draai "  " om de bereidingstijd van "7:00" in te stellen.

---

7) Druk op "  " om te beginnen. U hoort de zoemer één maal bij aanvang van de eerste fase. Het aftellen voor het ontdooiden begint. Bij aanvang van de tweede fase hoort u de zoemer nogmaals. Wanneer de tweede fase is beëindigd hoort u de zoemer vijf maal.



## 11. De informatie-functie

(1) Druk, tijdens magnetron-, grill- of combinatiebereiding, op "  ". Gedurende 3 seconden verschijnt het huidige vermogen. Na 3 seconden verdwijnt het vermogen weer van de display.

(2) Druk, tijdens de bereiding, op "  " om te informeren naar de huidige tijd. De tijd wordt gedurende 2-3 seconden weergegeven.

(3) Wanneer de oven geprogrammeerd is, drukt u op "  " om te informeren naar de geprogrammeerde tijd. De geprogrammeerde tijd wordt gedurende 3 seconden weergegeven.

## 12. Veiligheidsvergrendeling voor kinderen

Vergrendeling: Druk, in de wachtstand, gedurende 3 seconden op "  ". U hoort een lange piep die aangeeft dat de veiligheidsvergrendeling wordt ingesteld. Wanneer de tijd is ingesteld wordt de indicator voor vergrendeling weergegeven. Anders verschijnt "  " op de display.

Opheffen vergrendeling: Druk, als de oven vergrendeld is, gedurende 3 seconden op "  ". U hoort een lange piep die aangeeft dat de veiligheidsvergrendeling wordt uitgeschakeld.

## Probleemoplossing

Raadpleeg eerst onderstaande informatie wanneer u problemen ondervindt.

<b>Normaal</b>	
De magnetron-oven stoort TV-ontvangst	De ontvangst van radio en TV kan hinder ondervinden wanneer de magnetron-oven in gebruik is. Dit gebeurt soms ook bij kleine elektrische apparaten zoals een mixer, een stofzuiger of een elektrische ventilator. Dit is normaal.
Zwak ovenlicht	Wanneer de magnetron bij een laag vermogen wordt gebruikt, kan het ovenlicht zwak worden. Dit is normaal.
Stoom verzamelt zich op de deur, hete lucht komt uit de ventilatie-openingen	Tijdens het bereiden kan er stoom van het eten komen. Het merendeel van de stoom ontsnapt via de ventilatie-openingen. Er kan zich echter wat stoom verzamelen op een koelere plek zoals de deur van de oven. Dit is normaal.
De oven is per ongeluk aangegaan zonder dat er iets in staat.	Het is verboden om de oven aan te zetten zonder dat er iets in staat. Dit is heel gevaarlijk.

<b>Problemen</b>	<b>Mogelijke oorzaak</b>	<b>Oplossing</b>
De oven kan niet worden aangezet.	(1) De stekker zit niet goed in het stopcontact.	Haal de stekker uit het stopcontact. Stop de stekker na 10 seconden weer in het stopcontact.
	(2) Er is een zekering gesprongen of de aardlekschakelaar is ingeschakeld.	Vervang de zekering of zet de aardlekschakelaar uit (deze moet door vakkundig personeel van ons bedrijf worden gerepareerd).
	(3) Problemen met het stopcontact.	Test het stopcontact met andere elektrische apparaten.
De oven verwarmt niet.	(4) De deur zit niet goed dicht.	Doe de deur goed dicht.
Het glazen draaiplateau maakt geluid wanneer de magnetron-oven in gebruik is.	(5) De koppeling en de bodem van de oven zijn vuil.	Raadpleeg "Schoonmaken van de magnetron" voor het reinigen van de onderdelen.

### KLANTENSERVICE

Wanneer u de oorzaak van het probleem niet kunt vinden: zet het apparaat uit (ga er niet ruw mee om) en neem contact op met de klantenservice. SERIENUMMER PRODUCT. Waar kan ik dit vinden?

De klantenservice heeft de productcode en het bijbehorende serienummer nodig (dit is een 16-cijferige reeks die begint met nummer 3). U kunt deze vinden op het garantiebewijs of op het informatieplaatje op het apparaat.

Hiermee voorkomt u onnodig contact met onderhoudsmonteurs en, belangrijker nog, onnodige kosten.





Op dit apparaat zijn de Europese richtlijnen (2002/96/EG) voor afgedankte elektrische en elektronische apparatuur (AEEA) van toepassing. Door dit product op een verantwoorde manier aan te bieden voor afvalverwerking, helpt u mee om mogelijke negatieve gevolgen voor het milieu en de volksgezondheid te voorkomen.

Het symbool op dit product geeft aan dat dit product niet als normaal huisafval mag worden behandeld. In plaats daarvan moet het worden aangeboden aan een daarvoor ingericht inzamelpunt voor recycling van elektrische en elektronische apparatuur. Het weggoien moet geschieden in overeenstemming met de plaatselijke milieu-richtlijnen voor afvalverwerking.

Voor meer informatie over verwerking, terugwinning en recycling van dit product, kunt u contact opnemen met uw gemeente, het plaatselijke afvalverwerkingsbedrijf of met de winkel waar u het product heeft gekocht.

# CANDY

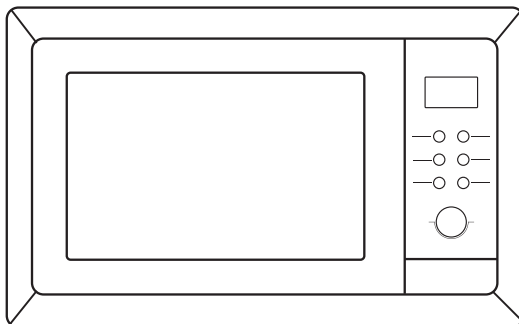

Kuchenka mikrofalowa

## INSTRUKCJA OBSŁUGI

MODEL: MIC 201 EX

**Prosimy o dokładne przeczytanie poniższych instrukcji przed uruchomieniem kuchenki mikrofalowej i ściśle ich przestrzeganie w trakcie użytkowania.**

Dzięki postępowaniu zgodnemu z poniższymi instrukcjami, Twoja kuchenka będzie ci dobrze służyć przez wiele lat.

**NINIEJSZĄ INSTRUKCJĘ NALEŻY PRZECHOWYWAĆ W BEZPIECZNYM MIEJSCU**

## ŚRODKI OSTROŻNOŚCI MAJĄCE NA CELU ZAPOBIEGANIE EWENTUALNEMU NARAŻENIU NA NADMIERNĄ ENERGIĘ MIKROFALOWĄ

- (a) Nie próbować obsługiwać tej kuchenki przy otwartych drzwiczkach, ponieważ może to powodować narażenie na szkodliwe działanie energii mikrofal. Nie wolno niszczyć ani manipulować przy blokadach bezpieczeństwa.
- (b) Nie umieszczać żadnych obiektów pomiędzy przodem kuchenki a drzwiczkami ani nie pozostawiać zabrudzeń ani pozostałości po środku czystości na powierzchni uszczelek.
- (c) OSTRZEŻENIE: Jeżeli drzwiczki lub uszczelki drzwiczek są uszkodzone nie wolno uruchamiać kuchenki aż do chwili naprawy dokonanej przez kompetentną osobę.

## ANEKS

Jeżeli urządzenie nie jest utrzymywane w odpowiednim stanie czystości, jego powierzchnia może zostać uszkodzona, a to z kolei ma negatywny wpływ na długość okresu przydatności do użycia urządzenia i prowadzi do niebezpiecznych sytuacji.

## Specyfikacja

Model:	MIC 201 EX
Napięcie znamionowe:	230V~50Hz
Znamionowa moc wejściowa (mikrofała):	1250 W
Znamionowa moc wyjściowa (mikrofała):	800 W
Znamionowa moc wejściowa (grill):	1000 W
Wydajność kuchenki:	20 l
Średnica obrotnicy:	Ø 245 mm
Zewnętrzne wymiary (DxSZxW):	594 x 331 x 382 mm
Waga netto:	Ok. 14 kg

## WAŻNE INSTRUKCJE BEZPIECZEŃSTWA

### OSTRZEŻENIE

Aby zredukować ryzyko pożary, porażenia prądem, obrażeń ludzi lub narażenia na nadmierne działanie mikrofal w trakcie korzystania z urządzenia, należy przestrzegać podstawowych środków ostrożności, włączając w to następujące:

1. **Ostrzeżenie:** Nie wolno podgrzewać płynów ani innej żywności w uszczelnionych pojemnikach, ponieważ mogą eksplodować.
2. **Ostrzeżenie:** Usuwać osłonę zabezpieczającą przed narażeniem na mikrofałe może jedynie kompetentna osoba.
3. **Ostrzeżenie:** Dzieciom wolno korzystać z kuchenki bez nadzoru, gdy zostały udzielone im odpowiednie instrukcje, tak by dziecko było w stanie obsługiwać kuchenkę w bezpieczny sposób oraz rozumiało związane z kuchenką zagrożenia niesione przez nieprawidłowe użycie.
4. **Ostrzeżenie:** Gdy urządzenie jest obsługiwane w trybie połączonym, dzieci powinny korzystać z kuchenki jedynie pod nadzorem w związku z generowanymi temperaturami.  
(jedynie w przypadku serii z grillem)
5. Używać naczyń odpowiednich dla kuchenek mikrofalowych.
6. Kuchenka powinna być regularnie czyszczona. Należy z niej usuwać wszelkie pozostałości po produktach spożywczych.
7. Przeczytać i postępować zgodnie z poniższym: ŚRODKI OSTROŻNOŚCI MAJĄCE NA CELU ZAPOBIEGANIE EWENTUALNEMU NARAŻENIU NA NADMIERNĄ ENERGIĘ MIKROFALOWĄ
8. Podgrzewając jedzenie w plastikowych lub papierowych pojemnikach, uważać na kuchenkę w związku z możliwością zapalenia się tych pojemników.
9. Jeżeli zostanie zauważony dym, należy wyłączyć lub odłączyć urządzenie i nie otwierać drzwi, by zdławić ewentualne płomienie.
10. Nie przegotowywać jedzenia.
11. Nie używać kuchenki do przechowywania rzeczy. Nie przechowywać produktów, takich jak chleb, ciasteczka itp. wewnątrz piekarnika.
12. Usunąć druciki oraz uchwyty metalowe z papierowych lub plastikowych pojemników/torebek przed umieszczeniem ich w kuchenke.
13. Zainstalować i umieścić tę kuchenkę w zgodzie z załączoną instrukcją instalacji.
14. Jajka w skorupkach i całe jajka ugotowane na twardo nie powinny być podgrzewane w kuchenke mikrofalowej, ponieważ mogą eksplodować, nawet po zakończeniu podgrzewania przez mikrofalówkę.
15. Używać tego urządzenia jedynie w celach opisanych w tej instrukcji obsługi. Nie używać żrących środków chemicznych lub oparów w tym urządzeniu. Ta kuchenka jest specjalnie zaprojektowana do przegrzewania. Nie jest przeznaczona do użytku przemysłowego ani laboratoryjnego.
16. Jeżeli kabel zasilający jest uszkodzony, musi zostać wymieniony przez producenta, jego serwis lub podobnie wykwalifikowaną osobę w celu uniknięcia związanego z tym ryzyka.
17. Nie przechowywać niczego na kuchenke.
18. Nie używać tej kuchenki w pobliżu wody, na mokrym podłożu ani w pobliżu basenu.
19. Temperatura dostępnych powierzchni może być wyższa, gdy urządzenie pracuje. Trzymać kabel z dala od podgrzanych powierzchni oraz nie zakrywać kuchenki.
20. Nie pozwolić, by kabel zwisał z krawędzi stołu lub lady.
21. Nie utrzymywanie kuchenki w czystości będzie prowadziło do zniszczenia powierzchni i może negatywnie wpłynąć na okres przydatności urządzenia i powodować ryzykowne sytuacje.
22. Zawartość butelek i słoiczków z pokarmem dla niemowląt powinna zostać wymieszana lub wstrząśnięta, a ich temperatura sprawdzona przed podaniem, tak aby uniknąć poparzeń.
23. Podgrzewanie napojów w mikrofalówce może spowodować opóźnione erupcyjne gotowanie, dlatego należy uważać w chwili obsługi pojemnika.
24. Nie należy czyścić parą wodną.
25. W trakcie pracy urządzenie nagrzewa się. Uważać, aby nie dotykać gorących elementów w kuchenke.
26. Dostępne części mogą się nagrzać w trakcie użytkowania. Małe dzieci należy trzymać z dala od urządzenia.
27. Nie stosować silnie żrących środków czyszczących ani ostrych metalowych drapaczek, ponieważ mogą one zarysować powierzchnię, co może z kolei prowadzić do odprysków.

28. Niniejsze urządzenie nie jest przeznaczone do użytkowania przez osoby (w tym dzieci) o ograniczonej zdolności fizycznej, czuciowej lub psychicznej lub osoby o braku doświadczenia lub znajomości sprzetu, a odbywa się to pod nadzorem lub zgodnie z instrukcją użytkownika sprzetu.
29. Kuchenka mikrofalowa powinna obsługiwać osoby dorosłe. Nie należy dopuszczać do tego, by dzieci bawiły się urządzeniem.
30. Kuchenki mikrofalowej nie należy umieszczać w szafkach chłodziarek, a w tym celu przetestowana.
31. Urządzenia nie są przeznaczone do użytkowania przy pomocy zewnętrznych przełączników czasowych lub pilotów.
32. Este aparelho não está indicado para ser utilizado por crianças e por pessoas incapazes ou inexperientes no que toca à utilização do produto, excepto se forem devidamente supervisionadas ou instruídas sobre a utilização do aparelho por uma pessoa responsável pela sua segurança.
33. As crianças devem ser vigiadas de modo a assegurar que não brinquem com o aparelho.

## Aby zmniejszyć ryzyko obrażeń ciała Instalacja uziemienia

### NIEBEZPIECZEŃSTWO

Ryzyko porażenia prądem  
Dotyknięcie niektórych elementów wewnętrznych może spowodować poważne obrażenia ciała, nawet śmierć. Nie rozmontowywać urządzenia.

Urządzenie to musi być uziemione. W przypadku zwarcia elektrycznego, uziemienie zmniejsza ryzyko porażenia prądem, zapewniając kabel odprowadzający dla prądu. Urządzenie to jest wyposażone w kabel posiadający drut uziemiający wraz z wtyczką uziemiającą. Wtyczka powinna być podłączona do gniazdka, które jest poprawnie zainstalowane i uziemione.

### OSTRZEŻENIE

Ryzyko porażenia prądem  
Nieprawidłowe uziemienie może doprowadzić do porażenia prądem. Nie podłączać urządzenia do gniazdka, aż do chwili, gdy urządzenie będzie poprawnie zainstalowane i uziemione.

Skonsultować się z wykwalifikowanym elektrykiem lub serwisem, jeżeli instrukcje dotyczące uziemienia nie są w pełni jasne lub też, gdy istnieją wątpliwości odnośnie tego czy urządzenie jest poprawnie uziemione. Jeżeli konieczne jest zastosowanie przedłużacza, stosować jedynie trójwłeczkowe kable.

### CZYSZCZENIE

Upewnić się, że piekarnik jest odłączony od źródła zasilania.

1. Oczyszczyć wnętrze piekarnika po użyciu delikatnie wilgotną szmatką.
2. Akcesoria czyszczyć normalnie w wodzie z mydlinami.
3. Drzwiczki i uszczelki oraz przylegające do nich części należy czyścić ostrożnie wilgotną szmatką, gdy są brudne.

1. Krótki kabel zasilania ma na celu zredukowanie ryzyka wiążącego się z zaplątaniem lub potknięciem o dłuższy kabel.
2. Jeżeli zastosowany jest długi kabel lub przedłużacz:
  - 1) Oznaczone znamionowe napięcie elektrycznego kabla lub przedłużacza powinno być przynajmniej takie jak napięcie znamionowe urządzenia.
  - 2) Przedłużacz powinien być uziemiony, typu trójwłeczkowego.
  - 3) Długi kabel powinien być tak ułożony, by nie zwisał z lady lub stołu, z którego może zostać pociągnięty przez dzieci przypadkowo zaplątany.

### Okrągła wtyczka dwu-stykowa

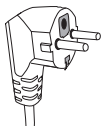

## NACZYNIA I AKCESORIA

Patrz instrukcje w „Materiały, które możesz używać w mikrofalówce oraz których należy unikać.”

Istnieją pewne określone nie-metaliczne sprzęty, których nie należy używać do gotowania przy pomocy mikrofal. W przypadku wątpliwości, można przetestować sprzęt zgodnie z poniższą procedurą.

### UWAGA

#### Ryzyko obrażeń fizycznych

Serwisu lub napraw wiążących się z usunięciem osłony przed energią mikrofal może dokonywać jedynie kompetentna osoba.

#### Test sprzętu:

1. Napełnić bezpieczny pojemnik do mikrofal 1 filiżanką zimnej wody (250ml) i włożyć do niego testowany sprzęt.
2. Gotować przy maksymalnej mocy przez 1 minutę.
3. Ostrożnie dotknąć naczyń. Jeżeli puste naczynie jest ciepłe, nie używać go do gotowania w mikrofal.
4. **Nie przekraczać 1 minuty czasu gotowania.**

### Materiały, które można używać w kuchence mikrofalowej

Sprzęt	Uwagi
Folia aluminiowa	Jedynie jako osłona. Małe, gładkie kawałki można używać do przykrycia cienkich części mięsa lub drobiu, aby zapobiec zbyt niemu spieczeniu. Może dojść do wyładowań, jeżeli folia będzie zbyt blisko ścianek kuchenki. Folia powinna znajdować się przynajmniej 1 cal (2.5 cm) z dala od ścianek kuchenki.
Naczynie do pieczenia	Postępować zgodnie z instrukcjami producenta. Spód naczynia do pieczenia powinien znajdować się przynajmniej 3/16 cala (5mm) ponad obrotnicą. Nieprawidłowe użytkowanie może powodować złamanie obrotnicy.
Naczynia	Tylko te zalecane do stosowania w mikrofalówkach. Postępować zgodnie z instrukcjami producenta. Nie używać uszkodzonych lub podrapanych naczyń.
Szklane stoiki	Zawsze usunąć nakrętkę. Używać jedynie do podgrzewania jedzenia do odpowiedniej temperatury. Większość szklanych stoików nie jest odporna na ciepło i może pękać.
Szkló	Jedynie szkło zarooodporne. Upewnić się, że nie ma w nim nic metalowego. Nie używać uszkodzonych lub podrapanych naczyń.
Torby do pieczenia w piekarniku	Postępować zgodnie z instrukcjami producenta. Nie zamykać metalowym wiązaniem. Naciąć otwory, aby para mogła się wydostawać.
Papierowe talerze i kubki	Używać jedynie do krótkotrwałego gotowania/podgrzewania. Nie pozostawiać w kuchence bez uwagi w trakcie gotowania.
Ręczniki papierowe	Stosować do przykrycia pożywienia w celu ponownego podgrzania i odessania tłuszczu. Kontrolować w trakcie gotowania.
Papier pergaminowy	Użyć jako przykrycie, aby zapobiec rozpryskom lub jako ochronę przed parowaniem.
Plastik	Tylko te zalecane do stosowania w mikrofalówkach. Postępować zgodnie z instrukcjami producenta. Powinien być oznaczony jako „Bezpieczny dla mikrofal”. Niektóre plastikowe pojemniki miękna, gdy pożywnie znajdują się wewnątrz nagrzewa się. „Torby do gotowania” i szczelnie zamknięte plastikowe torby powinny być szczelne, przedziurawione.
Plastikowy kołnierz	Tylko te zalecane do stosowania w mikrofalówkach. Używać do przykrycia żywności w trakcie gotowania, aby utrzymać wilgoć. Nie pozwolić, by plastikowy kołnierz dotykał pożywienia.
Termometry	Jedynie te zalecane do mikrofalówek (termometry do mięs i ciast).
Papier woskowy	Używać jako przykrycia zapobiegającemu odbryzgom i zapewniającemu utrzymanie wilgoci.

## Materiały, których należy unikać w kuchenke mikrofalowej

### Sprzęt Uwagi

Podkładka aluminiowa	Może powodować wyładowania. Przenieść żywność do naczynia zalecanego do użycia w kuchenke mikrofalowej.
Kartonik na żywność z metalowym uchwytem	Może powodować wyładowania. Przenieść żywność do naczynia zalecanego do użycia w kuchenke mikrofalowej.
Metalowe lub wykańczane metalem sprzęty	Metal chroni żywność przed energią mikrofal. Metalowe wykończenie może powodować wyładowania.
Metalowe wstążki	Mogą powodować wyładowania i pożar w kuchenke.
Papierowe torebki	Może powodować pożar w kuchenke.
Pianka plastikowa	Pianka plastikowa może rozpuścić się lub skażić płyny wewnątrz, gdy jest narażona na wysokie temperatury.
Drewno	Drewno będzie wysychać, gdy będzie używane w mikrofal i może pękać lub tamać się.

## USTAWIENIA KUCHENKI

### Nazwy części kuchenki i akcesoriów

Wyjąć kuchenkę i wszystkie materiały z kartonu i wnętrza piekarnika.

Twoja kuchenka jest wyposażona w następujące akcesoria:

Szklana podkładka	1
Pierścień obrotowy	1
Instrukcja obsługi	1

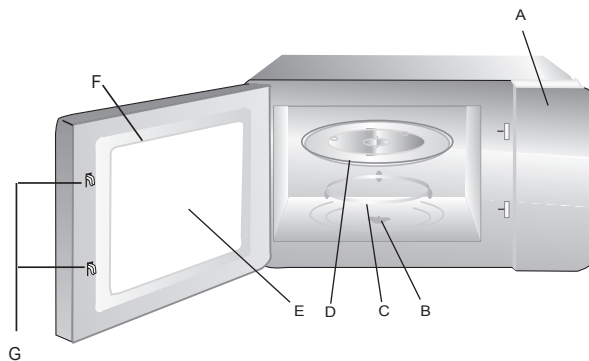

Kratka, do grillowania (jedynie dla wersji z grillem)

- A) Panel kontrolny
- B) Trzonek obrotowy
- C) Zespół obrotowy
- D) Szklana podkładka
- E) Okno obserwacyjne
- F) Zestaw drzwi
- G) System blokady bezpieczeństwa

Wyłączyć zasilanie kuchenki, jeżeli drzwi są otwarte w trakcie pracy.

## Instalacja obrotnicy

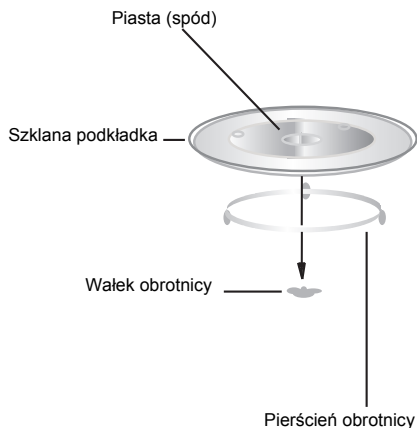

a. Nigdy nie umieszczać szklanej podkładki górną do dołu. Ruch szklanej podkładki nigdy nie powinien być ograniczony.

b. Zarówno szklana podkładka jak i pierścień muszą być używane w trakcie gotowania.

c. Żywność i pojemniki z jedzeniem są zawsze umieszczane na szklanej podkładce do gotowania.

d. Jeżeli szklana podkładka lub pierścień obrotnicy złamią się lub pękną, należy skontaktować się z najbliższym serwisem.

## Instalacja i podłączenie

1. Urządzenie to jest przeznaczone wyłącznie do użytku domowego.
2. Kuchenka ta jest przeznaczona jedynie do zabudowy. Nie jest przeznaczona do użytku na blacie lub wewnątrz szafki.
3. Prosimy przestrzegać specjalnych instrukcji dotyczących instalacji.
4. Urządzenie może zostać zainstalowane w szafce o szerokości 60 cm przymocowanej do ściany (przynajmniej 55 cm głębokiej i 85 cm nad podłogą).
5. Urządzenie jest wyposażone we wtyczkę i może zostać podłączone jedynie do poprawnie zainstalowanego gniazdka.
6. Napięcie sieciowe musi odpowiadać napięciu określone na tabliczce znamionowej.
7. Gniazdko musi zostać zainstalowane, a kabel łączący może być wymieniony jedynie przez wykwalifikowanego elektryka. Jeżeli wtyczka nie jest już dostępna w wyniku instalacji, od strony instalacji musi być umieszczony przełącznik izolacyjny wraz z przerwą stykową w wielkości przynajmniej 3mm.
8. Nie wolno używać adapterów, rozgałęziaczy ani przedłużaczy. Przeciążenie grozi pożarem.

**Powierzchnia kuchenki  
może być gorąca w  
trakcie jej pracy.**





## Instrukcje obsługi

### 1. Ustawienia zegara

Gdy zasilanie zostanie podłączone do mikrofalówki, wyświetli się „0:00”, a brzęczyk zadzwoni raz.

1) Naciśnąć „**00:00/Start**”, godzina zacznie migać.

---

2) Przekręcić „”, aby wyregulować godzinę, wprowadzony czas powinien wynosić pomiędzy 0–23.

---

3) Naciśnąć „**00:00/Start**”, minuty zaczną migać.

---

4) Przekręcić „”, aby wyregulować minuty, wprowadzony czas powinien wynosić pomiędzy 0–59.



---

5) Naciśnąć „**00:00/Start**”, aby zakończyć ustawianie zegara. „:” zacznie migać, a czas się podświetli.

**Uwaga:** 1) Jeżeli zegar nie zostanie ustawiony, nie będzie działał w chwili podłączenia do zasilania.

2) Jeżeli w trakcie procesu ustawiania zegara, naciśniesz „**Stop/Claw**”, kuchenka wróci automatycznie do poprzedniego stanu.

### 2. Gotowanie w mikrofalówce

Naciśnąć „**Microwave/Grill/Combi**”, wyświetli się „P100”. Naciśnąć „**Microwave/Grill/Combi**” raz jeszcze i obrócić „”, aby wybrać żądane zasilanie oraz „P100”, „P80”, „P50”, „P30” lub „P10” wyświetli się dla każdego dodatkowego naciśnięcia. Następnie naciśnąć „**Start/Stop/Cancel**”, aby potwierdzić i obrócić „”, aby ustawić czas gotowania od 0:05 do 95:00. Naciśnąć „**Start/Stop/Cancel**”, aby ponownie rozpocząć gotowania.

Przykład: Jeżeli chcesz używać zasilania mikrofalą w 80%, aby gotować przez 20 minut, możesz obsługiwać piekarnik w następujących krokach.

1) Naciśnąć „**Microwave/Grill/Combi**”, wyświetli się „P100”.

---

2) Naciśnąć „**Microwave/Grill/Combi**” raz jeszcze i obrócić „”, aby wybrać 80% mocy mikrofal.

---

3) Naciśnąć „**Start/Stop/Cancel**”, aby potwierdzić, a ekran wyświetli „P 80”.

---

4) Obrócić „”, aby wyregulować czas gotowania, aż do chwili, gdy kuchenka wyświetli „20:00”.

---

5) Naciśnąć „**Start/Stop/Cancel**”, aby rozpocząć gotowanie.



**Uwaga:** czas regulowany przełącznikiem kodującym jest następujący:

0--1 min.	: 5 sekund
1--5 min.	: 10 sekund
5--10 min.	: 30 sekund
10--30 min.	: 1 minuta
30--95 min.	: 5 minut



„Microwave/Grill/Combi.” Polecenie	Wyświetlacz instrukcji	Moc mikrofal	Moc grilla
1	P100	100%	
2	P80	80%	
3	P50	50%	
4	P30	30%	
5	P10	10%	
6	G	0%	100%
7	C-1	55%	45%
8	C-2	36%	64%

### 3. Grill lub Combi. Gotowanie

Nacisnąć „” raz, wyświetli się „P100”, a następnie nacisnąć „



” raz jeszcze lub przekręcić „”, aby wybrać żądane zasilanie i „G”, „C-1” lub „C-2”

wyświetli się po każdym dodatkowym naciśnięciu. Następnie nacisnąć „”, aby potwierdzić i

obrócić „”, aby ustawić czas gotowania od 0:05 do 95:00. Nacisnąć „”, aby ponownie rozpocząć gotowanie.

Przykład: Jeżeli chcesz używać zasilania mikrofal w 55% a w 45% mocy grilla (C-1), aby gotować przez 10 minut, możesz obsługiwać piekarnik w następujących krokach.

1) Nacisnąć „”, wyświetli się „P100”.

2) Nacisnąć „” kilkakrotnie lub obrócić „”, aby wybrać tryb combi. 1 tryb





3) Nacisnąć „”, aby potwierdzić, a ekran wyświetli „C-1”.

4) Obrócić „”, aby wyregulować czas gotowania, aż do chwili, gdy kuchenka wyświetli „10:00”.



5) Nacisnąć „”, aby rozpocząć gotowanie.

**Uwaga:** Jeżeli połowa czasu grillowania minie, kuchenka wyda dwukrotny dźwięk alarmowy – jest to normalne działanie. Chcąc uzyskać lepsze efekty grillowania, należy przewrócić jedzenie, zamknąć drzwi, a wówczas kuchenka sama ponownie rozpocznie gotowanie.



#### 4. Szybki start

- 1) W stanie oczekiwania naciśnąć „”, aby rozpocząć gotowanie przy 100% mocy, każde dodatkowe naciśnięcie będzie zwiększało czas gotowania o 30 sekund, aż do 95 minut.
- 2) W trybie mikrofal, grilla, combi, w trakcie gotowania lub stanie rozmrażania każde naciśnięcie „” zwiększy czas danego zadania o 30 sekund.
- 3) W stanie oczekiwania przekręcić „” w kierunku przeciwnym do ruchu wskazówek zegara, aby nastawić czas gotowania przy 100% mocy mikrofal, następnie naciśnąć „”, aby rozpocząć gotowanie.





#### 5. Rozmrażanie zależne od wagi produktu

- 1) Naciśnąć „” raz, a kuchenka wyświetli „dEF1”.
- 
- 2) Przekręcić „”, aby ustawić wagę żywności od 100 do 2000 g.
- 
- 3) Naciśnąć „”, aby rozpocząć gotowanie.







#### 6. Rozmrażanie na czas

- 1) Naciśnąć „” dwukrotnie, a kuchenka wyświetli „dEF2”.
- 
- 2) Przekręcić „”, aby wybrać czas rozmrażania.
- 
- 3) Naciśnąć „”, aby rozpocząć gotowanie.

#### 7. Funkcja automatycznego podgrzewania

- 1) Naciśnąć „”, a wyświetli się „200”.
- 
- 2) Naciśnąć „” kilkakrotnie lub przekręcić „”, aby wybrać wagę żywności, w zaznaczone zostanie „400” lub „600” gr.
- 
- 3) Naciśnąć „”, aby rozpocząć gotowanie.

#### 8. Auto Menu

- 1) Przekręcić „” w prawo, aby wybrać menu, a wyświetli się „A-1” do „A-8”, które oznaczają pizzę, ziemniaki, mięso, warzywa, ryby, makaron, zupa i owsianka.
- 
- 2) Naciśnąć „”, aby potwierdzić.
- 
- 3) Przekręcić „”, aby wybrać domyślną wagę na karcie menu.
- 
- 4) Naciśnąć „”, aby rozpocząć gotowanie.
- Przykład: Jeżeli chcesz użyć opcji „Auto Menu”, aby gotować rybę przez 350 gr.
- 1) Przekręcić „” zgodnie z ruchem wskazówek zegara aż wyświetli się „A-5”.
- 
- 2) Naciśnąć „”, aby potwierdzić.

3) Przekręcić „”, aby wybrać wagę ryby, aż pojawi się „350”.

4) Nacisnąć „”, aby rozpocząć gotowanie.

#### Karta menu:

Menu	Waga	Wyświetlacz
A-1	200 g	200 g
Pizza	400 g	400 g
A-2	200 g	200 g
Ziemniaki	400 g	400 g
	600 g	600 g
A-3	250 g	250 g
Mięso	350 g	350 g
	450 g	450 g
A-4	200 g	200 g
Warzywa	300 g	300 g
	400 g	400 g
A-5	250 g	250 g
Ryba	350 g	350 g
	450 g	450 g
A-6	50g (z 450 zimnej wody)	50 g
Marakon	100g (z 800 zimnej wody)	100 g
A-7	200 ml	200 ml
Zupa	400 ml	400 ml
A-8	550 g	550 g
Owsianka	1 100 g	1 100 g



### 9. Program konfigurowany z góry

1) Ustaw najpierw zegar. (Sprawdzić instrukcje ustawień zegara.)

2) Wprowadzić program gotowania. Można ustawić maksymalnie dwa stopnie gotowania. Rozmrażanie nie może być ustawione jako program gotowania.

Przykład: Jeżeli chcesz gotować przy 80% mocy mikrofalą przez 7 minut, postępuj następująco:

a. Nacisnąć „”, wyświetli się „P100”.

b. Nacisnąć „” raz jeszcze i obrócić „”, aby wybrać 80% mocy mikrofal.

c. Nacisnąć „”, aby potwierdzić, a ekran wyświetli "P 80".

d. Obrócić „”, aby wyregulować czas gotowania, aż do chwili, gdy kuchenka wyświetli „7:00”.

Po wykonaniu powyższych kroków uważać, aby nie nacisnąć „” w celu rozpoczęcia gotowania.

3) Nacisnąć „”, godzina zacznie migać.

4) Przekręcić „”, aby wyregulować godzinę, wprowadzony czas powinien wynosić pomiędzy 0–23.

5) Nacisnąć „”, minuty zaczną migać.

6) Przekręcić „”, aby wyregulować minuty, wprowadzony czas powinien wynosić pomiędzy 0–59.

7) Nacisnąć „”, aby zakończyć ustawienia. Jeżeli drzwi są zamknięte, brzęczyk zadzwoni dwukrotnie, a gotowanie rozpocznie się automatycznie.

## 10. Gotowanie wielofazowe



Można ustawić gotowanie w maksymalnie dwóch fazach. W gotowaniu wielofazowym, gdy jedną część stanowi rozmrażanie, wówczas powinno ono nastąpić w fazie pierwszej.

Przykład: Jeżeli chcesz rozmrażać żywność przez 5 minut, a następnie gotować przy 80% mocy mikrofalą przez 7 minut, postępuj następująco:

1) Nacisnąć „” dwukrotnie, a kuchenka wyświetli „dEF2”.

2) Przekręcić „”, aby wybrać czas rozmrażania, aż pojawi „5:00”.

3) Nacisnąć „”, wyświetli się “P100”.

4) Nacisnąć „” raz jeszcze i obrócić „”, aby wybrać 80% mocy mikrofal.

5) Nacisnąć „”, aby potwierdzić, a ekran wyświetli "P 80".

6) Obrócić „”, aby wyregulować czas gotowania, aż do chwili, gdy kuchenka wyświetli „7:00”.

7) Nacisnąć „”, aby rozpocząć gotowanie, a brzęczyk zadzwoni raz dla pierwszej części, nastąpi faza rozmrażania; po jej zakończeniu brzęczyk zadzwoni drugi raz rozpoczynając gotowanie. Gdy proces zostanie zakończony brzęczyk zadzwoni pięć razy.

## 11. Funkcja sprawdzania

- (1) W stanie gotowania za pomocą mikrofal, grilla lub trybie combi. naciśnięcie „**Microwave/Grill/Combi.**”, obecna moc wyświetli się przez 3 sekundy. Po 3 sekundach, kuchenka powróci do pierwotnego stanu;
- (2) W trakcie gotowania naciśnięcie „**Child Pro-Lock**”, aby sprawdzić czas i czas wyświetli się przez 3 sekundy.
- (3) W trakcie gotowania naciśnięcie „**Child Pro-Lock**”, aby sprawdzić ustawiony czas i czas ten wyświetli się przez 3 sekundy.

## 12. Funkcja blokady przed dziećmi

Blokada: W stanie oczekiwania, naciśnięcie „**Child Pro-Lock**” przez 3 sekundy, rozlegnie się długi sygnał informujący o stanie wprowadzenia blokady, a wskaźnik blokady wyświetli się, jeżeli ustawiony będzie czas, w inny przypadku wyświetli się „”.

Anulowanie blokady: W stanie uruchomionej blokady naciśnięcie „**Child Pro-Lock**” przez 3 sekundy, rozlegnie się długi sygnał informujący od zdjęciu blokady.

## Rozwiązywanie problemów

Jeżeli ma miejsce jakaś awaria – przed zgłoszeniem się z prośbą o pomoc, dokonaj najpierw następujących kontrolii.

<b>Normalne zachowanie</b>	
Kuchenka mikrofalowa zakłóca obiór telewizji	Sygnaly radiowe i telewizyjne mogą być zakłócone w trakcie działania kuchenki mikrofalowej. Problem ten jest zbliżony do zakłóceń występujących w przypadku użycia małych urządzeń elektrycznych takich, jak mikser, odkurzaczy lub wiatrak elektryczny. Jest to normalne.
Przycmione światło kuchenki	W przypadku chłodzenia niską mocą mikrofal, światło kuchenki może być przycmione. Jest to normalne.
Para zbierająca się na drzwiach, gorące powietrze dochodzące z wentylatorów	W trakcie gotowania, z jedzenia wydobywa się para. Większość zostanie odprowadzona przez wentylatory. Ale część może się zbierać w chłodnym miejscu, czyli drzwiczkach kuchenki. Jest to normalne.
Kuchenka uruchomiona przypadkowo bez żywności w środku.	Nie wolno uruchamiać urządzenia bez żywności w środku. Jest to bardzo niebezpieczne.

<b>Kłopot</b>	<b>Możliwa przyczyna</b>	<b>Środek zaradczy</b>
Nie można uruchomić kuchenki	(1) Kabel zasilania nie jest podłączony prawidłowo.	Odłączyć. Następnie podłączyć raz jeszcze po 10 sekundach.
	(2) Wysadzone korki lub spięcie.	Wymienić korki lub wyzerować spięcie (naprawa przez profesjonalny personel naszej firmy)
	(3) Kłopoty z wypustem.	Badania wypustu urządzeniem elektrycznym.
Kuchenka nie grzeje	(4) Drzwi nie są dokładnie zamknięte.	Zamknąć poprawnie drzwi.
Szklana obrotnica hałasuje w trakcie pracy kuchenki.	(5) Zabrudzona rolka i spód kuchenki.	Patrz „Konserwacja kuchenki”, aby uzyskać instrukcje na temat jej czyszczenia.

### SERWIS OBSŁUGI KLIENTA

Jeżeli nie możesz zidentyfikować przyczyny awarii: wyłącz urządzenie (nie podejmuj żadnych działań) i skontaktuj się z serwisem obsługi klienta.

**NUMER SERYJNY PRODUKTU** Gdzie mogę go znaleźć?

Serwis obsługi klienta poprosi o podanie kodu produktu i jego numeru seryjnego (16 cyfrowego kodu, zaczynającego się od cyfry 3); można go znaleźć na karcie gwarancyjnej lub na tabliczce znamionowej urządzenia.

Zapobiegnie to niepotrzebnym wizytom techników i tym samym zapobiegnie zbyt wysokim opłatom.



Niniejsze urządzenie jest oznaczone zgodnie z dyrektywą UE 2002/96/WE dotyczącą Zużytego sprzętu elektrycznego i elektronicznego (Waste Electrical and Electronic Equipment -WEEE). Właściwa utylizacja i złomowanie pomaga w eliminacji niekorzystnego wpływu złomowanych produktów na środowisko naturalne oraz zdrowie.

Symbol na produkcie lub na opakowaniu oznacza, że tego produktu nie wolno traktować tak, jak innych odpadów domowych. Należy oddać go do właściwego punktu skupu surowców wtórnych zajmującego się złomowanym sprzętem elektrycznym i elektronicznym. Utylizacja powinna przebiec zgodnie z miejscowymi regulacjami dotyczącymi ochrony środowiska.

Szczegółowe informacje dotyczące traktowania, regenerację i recycling tego produktu można uzyskać kontaktując się z urzędem miejskim, firmą odpowiedzialną za wywózkę śmieci z Twojego gospodarstwa domowego lub ze sklepem, w którym produkt został nabyty.



# CANDY

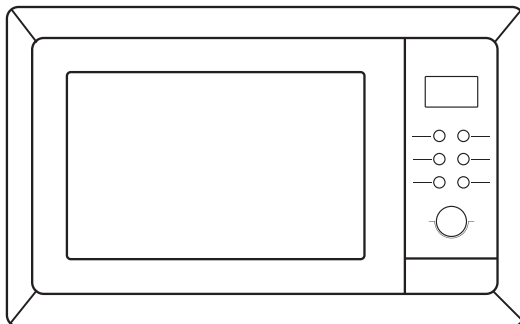

Mikrovlnná trouba

## NÁVOD K OBSLUZE MODEL: MIC 201 EX

**Před použitím mikrovlnné trouby si pečlivě prostudujte tento návod a pečlivě jej uschovejte.**

Pokud budete postupovat podle těchto pokynů, trouba vám bude sloužit mnoho let.

**TENTO NÁVOD DOBŘE USCHOVEJTE**

## OPATŘENÍ PRO ZABRÁNĚNÍ PŘÍPADNÉMU VYSTAVENÍ SE NADMĚRNÉ MIKROVLNNÉ ENERGII

- (a) Nepokoušejte se spouštět tuto troubu s otevřenými dvířky, protože by to mohlo mít za následek nebezpečné vystavení se mikrovlnné energii. Je důležité nerozbítet či jinak narušovat bezpečnostní zámky.
- (b) Nevkládejte žádné předměty mezi přední stěnu trouby a dveře a nedovolte, aby se na povrchu těsnění hromadila špína nebo zbytky čistícího prostředku.
- (c) UPOZORNĚNÍ: Pokud dojde k poškození těsnění dvířek, trouba nesmí být používána, dokud nebude opravena kompetentní osobou.

### DODATEK

Pokud přístroj nebude udržován v dobrém a čistém stavu, jeho povrch může být poškozen a může to mít dopad na životnost přístroje a vést k potenciálním nebezpečným situacím.

### Specifikace

Model:	MIC 201 EX
Jmenovité napětí:	230 V ~ 50 Hz
Jmenovitý příkon (mikrovlnné vaření):	1250 W
Jmenovitý výkon (mikrovlnné vaření):	800 W
Jmenovitý příkon (gril):	1000 W
Kapacita trouby:	20 l
Průměr otočného kruhu:	Ø 245 mm
Venkovní rozměry (D x Š x V):	594 x 331 x 382 mm
Netto hmotnost:	cca 14 kg

## DŮLEŽITÉ BEZPEČNOSTNÍ POKYNY UPOZORNĚNÍ

Pro snížení rizika požáru, úrazu elektrickým proudem, zranění osob nebo vystavení nadměrné mikrovlnné energii při používání vašeho spotřebiče dodržujte základní opatření, včetně následujících:

1. **Upozornění:** Tekutiny a jiné potraviny nesmí být ohřívány v utěsněných nádobách, protože mají tendenci explodovat.
2. **Upozornění:** Pro jinou než kompetentní osobu je nebezpečné odstraňovat kryt, který poskytuje ochranu proti vystavení mikrovlnné energii.
3. **Upozornění:** Dětem dovolte používat troubu pouze pod dohledem a po poskytnutí příslušných instrukcí, aby dítě bylo schopno používat troubu bezpečně a chápalo rizika spojená s nesprávným používáním.
4. **Upozornění:** Když je spotřebič provozován v kombinovaném režimu, děti by měly troubu používat pouze pod dozorem dospělé osoby, protože dochází k vytváření vysoké teploty (pouze pro řady s grilem)
5. Používejte pouze kuchyňské potřeby vhodné pro použití v mikrovlnné troubě.
6. Trouba by měla být pravidelně čistěna a jakékoli zbytky jídla musí být odstraněny.
7. Prostudujte si a dodržujte specifické: „OPATŘENÍ PRO ZABRÁNĚNÍ MOŽNÉHO VYSTAVENÍ SE NADMĚRNÉ MIKROVLNNÉ ENERGIÍ“.
8. Pokud ohříváte jídlův plastových nebo papírových nádobách, troubu neustále kontrolujte s ohledem na možnost vznícení se.
9. Pokud se objeví oheň, spotřebič vypněte nebo odpojte od zdroje a dveře nechte zavřené, aby se uhasily případné plameny.
10. Jídlo nevařte příliš dlouho.
11. Vnitřní část trouby nepoužívejte pro účely skladování. Uvnitř trouby neskladujte žádné věci, jako např. chleba, sušenky atd.
12. Odstraňte drátky a kovová držadla z papíru nebo plastových nádob/sáčků, než je umístíte do trouby.
13. Tuto troubu instalujte nebo umístěte pouze v souladu s poskytnutými instalačními pokyny.
14. Vejce ve skořápce a celá na tvrdo vařená vejce by neměla být v mikrovlnné troubě ohřívána, protože mohou explodovat, i po ukončení ohřívání v mikrovlnné troubě.
15. Spotřebič používejte pouze pro účel, k němuž je určen, jak je popsáno v manuálu. V tomto spotřebiči nepoužívejte korozivní chemikálie nebo výpary. Tato trouba je navržena speciálně pro ohřívání. Není určena pro průmyslové nebo laboratorní použití.
16. Pokud dojde k poškození přívodního kabelu, bude muset být vyměněn výrobcem, jeho servisním zástupcem nebo podobně kvalifikovanou osobou, aby se zabránilo jakémukoliv nebezpečí.
17. Spotřebič neskladujte a nepoužívejte venku.
18. Troubu nepoužívejte v blízkosti vody, ve vlhkém suterénu nebo blízko bazénu.
19. Teplota přístupného povrchu může být při provozu spotřebiče vysoká. Kabel vedte mimo zahřívavý povrch a nezakrývejte žádné ventilační otvory na troubě.
20. Nenechte kabel viset přes hranu stolu nebo pultu.
21. Neschopnost udržet troubu v čistém stavu by mohla vést ke zhoršení stavu povrchu, což by mohlo mít negativní dopad na životnost spotřebiče a případně způsobovat nebezpečné situace.
22. Obsah kojeneckých lahví a skleniček s jídlem pro děti je nutno promíchat či protřepat a před konzumací je nutno zkontrolovat teplotu, aby nedošlo k popálení.
23. Ohřívání nápojů v mikrovlnné troubě může mít za následek zpožděné erupční ohřívání, proto při manipulaci s nádobou buďte opatrní.
24. Nesmí být používán parní čistič.
25. Při používání se spotřebič zahřívá. Je třeba postupovat opatrně, aby se zabránilo dotknutí se ohřívacích těles uvnitř trouby.
26. Přístupné části se mohou při používání zahřívát. Malé děti je nutno udržovat z dosahu spotřebiče.
27. Nepoužívejte drsné čisticí prostředky nebo ostré kovové drátěnky, protože může dojít k poškrábání povrchu, což může mít za následek rozbití.

28. Tento spot ebi není určen pro použití osobami (včetně dětí) s omezenými fyzickými, sensorickými nebo mentálními schopnostmi, nebo bez zkušeností a znalostí spot ebi e, pouze pokud nejsou pod dohledem nebo použité osobou odpovědnou za jejich bezpečnost.
29. Zabraňte dětem, aby se hrály se spot ebi em.
30. Mikrovlnná trouba by neměla být umístěna ve skřínce, pokud tam provoz nebyl vyzkoušen.
31. Spot ebi by se neměl používat s externím časovým spínačem nebo samostatným dálkovým ovládacím.
32. Zadní plocha zařízení musí být umístěna proti zdi

## Pro snížení rizika zranění osob Instalace uzemnění

### NEBEZPEČÍ

Nebezpečí úrazu elektrickým proudem  
Dotknutí se některých vnitřních součástí může způsobit zranění nebo smrt. Spotřebič nikdy nezmontovávejte.

### UPOZORNĚNÍ

Nebezpečí úrazu elektrickým proudem  
Nesprávné použití uzemnění může mít za následek úraz elektrickým proudem.  
Nezapínejte spotřebič do zásuvky, dokud nebude správně nainstalován a uzemněn.

### ČIŠTĚNÍ

Ujistěte se, že jste troubu odpojili od přívodu energie.

- Po použití vnitřek trouby vyčistěte navlhčeným hadrem.
- Příslušenství vyčistěte obvyklým způsobem v mýdlové vodě.
- Pokud jsou špinavé, rám dvířek, těsnění a sousední části musí být pečlivě vyčištěny vlhkým hadrem.

### Zástrčka s dvěma kulatými kolíky

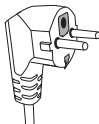

Tento spotřebič musí být uzemněn. V případě elektrického zkratu uzemnění snižuje riziko úrazu elektrickým proudem tím, že zajišťuje vodič pro odvedení elektrického proudu. Tento spotřebič je vybaven přívodním kabelem, který má uzemňovací vodič s uzemňovací zástrčkou. Zástrčka musí být zapojena do vývodu, který je řádně nainstalován a uzemněn.

Konzultujte kvalifikovaného elektrikáře nebo servisního technika, pokud pokyny pro uzemnění zcela nechápete nebo pokud existují pochyby, zda je spotřebič řádně uzemněn. Pokud je nutno použít prodlužovací kabel, používejte pouze prodlužovací kabel s 3 vodiči.

- Spotřebič je vybaven krátkým přívodním kabelem, aby se snížilo riziko vznikající z možného zamotání se do delšího přívodního kabelu nebo zakopnutí o něj.
- Pokud se používá dlouhý přívodní kabel nebo prodlužovací kabel:
  - Vyznačený elektrický výkon přívodního kabelu nebo prodlužovacího kabelu by měl být minimálně stejně velký, jako je elektrický výkon spotřebiče.
  - Prodlužovací kabel musí být uzemněného typu s 3 vodiči.
  - Dlouhý kabel musí být uložen tak, aby nevisel přes plochu pultu nebo stolu, kde by za něj mohly zatáhnout děti nebo kde by se o něj mohlo nechtěně zakopnout.

## KUCHYŇSKÉ POTŘEBY

Viz pokyny ohledně „Materiálů, které můžete používat v mikrovlnné troubě nebo které nesmí být používány v mikrovlnné troubě.“

### POZOR

#### Nebezpečí zranění

Je nebezpečné, aby kdokoli jiný než kompetentní osoba prováděl jakýkoliv servis nebo opravu, která vyžaduje sejmutí krytu, který poskytuje ochranu proti vystavení se mikrovlnné energii.

Mohou existovat některé nekovové kuchyňské potřeby, které nejsou bezpečné pro používání v mikrovlnné troubě. Pokud máte jakékoliv pochybnosti, příslušné potřeby můžete otestovat na základě níže uvedeného postupu.

#### Test kuchyňské potřeby:

1. Naplňte nádobu pro použití v mikrovlnné troubě 1 šálkem studené vody (250 ml) spolu s testovanou kuchyňskou potřebou.
2. Vařte na maximální výkon 1 minut.
3. Opatrně si sáhněte na testovanou kuchyňskou potřebu. Pokud je teplá, nepoužívejte ji pro vaření v mikrovlnné troubě.
4. **Nepřekračujte dobu vaření v délce 1 minuty.**

## Materiály, které můžete používat v mikrovlnné troubě

Kuchyňské potřeby	Poznámky
Hliníková fólie	Pouze odstínění. Malé hladké kusy je možno použít pro zakrytí tenkých plátků masa nebo drůbeže, aby se zabránilo převaření. Může docházet k jiskření, pokud je fólie příliš blízko ke stěnám trouby. Fólie by měla být minimálně 1 palec (2,5 cm) od stěny trouby.
Nádoba na smažení	Postupujte podle pokynů výrobce. Dno nádoby na smažení musí být minimálně 3/16 palce (5 mm) nad otočným kruhem. Nesprávné používání může způsobit prasknutí otočného kruhu.
Stolní nádobí	Pouze nádobí bezpečné pro používání v mikrovlnné troubě. Postupujte podle pokynů výrobce. <b>Nepoužívejte prasklé nebo oprýskané nádobí.</b>
Sklenice	Vždy sundejte víčko. Používejte pouze pro ohřívání jídla. Většina sklenic není tepelně odolná a může prasknout.
Skleněné nádoby	Pouze tepelně odolné skleněné nádoby do trouby. Ujistěte se, že nemají žádné kovové prvky. <b>Nepoužívejte prasklé nebo oprýskané nádobí.</b>
Sáčky pro vaření v troubě	Postupujte podle pokynů výrobce. Nezávítat kovovou sponkou. Profíznout otvory, aby mohla odcházet pára
Papírové talíře a šálky	Používat pouze pro krátkodobé vaření/ohřívání. Nenechávat při vaření bez dohledu.
Papírové ubrousky	Používat pro zakrytí jídla při ohřívání a pro absorbování tuku. Používat pod dohledem a pouze pro krátkodobé vaření.
Pergamenový papír	Používat pro přikrytí za účelem zabránění vystřikování nebo jako obal při vaření v páře.
Plast	Pouze nádobí bezpečné pro používání v mikrovlnné troubě. Postupujte podle pokynů výrobce. Plast by měl být označen jako „Bezpečný pro použití v mikrovlnné troubě“. Některé plastové nádoby měknou, když se jídlo uvnitř ohřívá. „Varné sáčky“ a pevně uzavřené plastové sáčky by měly být rozfíznuty, propíchnuty nebo otevřeny dle pokynů na obalu.
Plastová fólie	Pouze nádobí bezpečné pro používání v mikrovlnné troubě. Používat pro zakrývání jídla při vaření pro uchování vlhkosti. Nedovoďte, aby se plastová fólie dotýkala jídla.
Teploměry	Pouze teploměry bezpečné pro použití v mikrovlnné troubě (teploměry na maso a cukrovinky).
Voskový papír	Používat pro přikrytí za účelem zabránění vystřikování a udržení vlhkosti.

## Materiály, které nesmí být používány v mikrovlnné troubě

### Kuchyňské potřeby Poznámky

Hliníkový podnos	Může způsobovat jiskření. Jídlo přemístěte do nádoby bezpečné pro použití v mikrovlnné troubě.
Potravinový karton s kovovým držadlem	Může způsobovat jiskření. Jídlo přemístěte do nádoby bezpečné pro použití v mikrovlnné troubě.
Kovové potřeby nebo potřeby s kovovými částmi	Kov odštiňuje jídlo před mikrovlnnou energií. Kovové části mohou způsobit jiskření.
Kovové svorky	Mohou způsobit jiskření a otevřený oheň v troubě.
Papírové sáčky	Mohou způsobit požár v mikrovlnné troubě.
Pórovitý plast	Pórovitý plast se může rozpustit nebo kontaminovat tekutinu uvnitř, pokud bude vystaven vysoké teplotě.
Dřevo	Dřevo se používáním v mikrovlnné troubě vysuší a může se štípat nebo praskat

## NASTAVENÍ VAŠÍ TROUBY

### Názvy součástí trouby a příslušenství

Vyndejte troubu a všechny materiály z lepenkové krabice a vnitřku trouby.

Vaše trouba je dodávána s následujícími příslušenstvími:

Glass tray	1
Jednotka otočného kruhu	1
Návod k obsluze	1

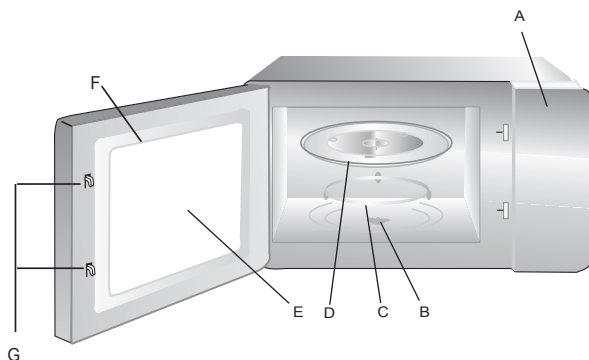

Grilovací mřížka (pouze pro řady s funkcí grilu)

- A) Kontrolní panel
- B) Hřídel otočného kruhu
- C) Jednotka otočného kruhu
- D) Skleněný podnos
- E) Okénko průhledu
- F) Jednotka dveří
- G) Systém bezpečnostního zámku

Pokud dojde k otevření dveří za provozu, vypněte přívod energie.

## Instalace otočného kruhu

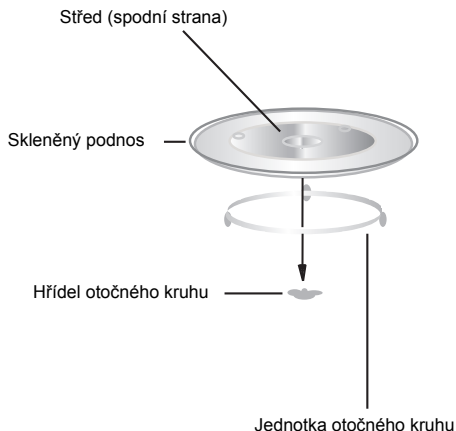

a. Skleněný podnos nikdy neumísťujte obráceně. Skleněnému podnosu by nikdy nic nemělo bránit v otáčení.

b. Při vaření se vždy musí používat skleněný podnos i jednotka otočného kruhu.

c. Veškeré jídlo a nádoby s jídlem se při vaření vždy umísťují na skleněný podnos.

d. Pokud dojde k prasknutí nebo rozbití skleněného podnosu nebo otočného stolu, zkontaktujte své nejbližší autorizované servisní středisko.

## Instalace a připojení

1. Tento spotřebič je určen pouze pro domácí použití.
2. Tato trouba je určena pro použití pouze jako vestavný spotřebič. Není určena pro používání na lince nebo uvnitř skříňky.
3. Dodržujte prosím speciální pokyny pro instalaci.
4. Spotřebič může být nainstalován v 60 cm široké nástěnné skříňce (minimálně 55 cm hluboké a 85 cm od podlahy).
5. Spotřebič je vybaven zástrčkou a je možno jej připojit pouze do řádně nainstalované uzemněné zásuvky.
6. Síťové napětí musí odpovídat napětí uvedenému na výkonovém štítku.
7. Zásuvku musí instalovat a přívodní kabel může vyměňovat pouze kvalifikovaný elektrikář. Pokud zásuvka nebude po instalaci již přístupná, musí být na místě instalace pólové odpojovací zařízení s kontaktní mezerou minimálně 3 mm.
8. Nesmí být používány adaptéry, rozdělovačky a prodlužovky. Přetížení může mít za následek riziko požáru.

Přístupný povrch může být při provozu horký.



## Návod na obsluhu

### 1. Nastavení hodin

Když je mikrovlnná trouba připojena ke zdroji energie, displej zobrazí „0:00“ a zazní jeden signál.

1) Stiskněte "**Clock/Pre-Set**", začnou blikat hodiny.

2) Otáčejte knoflíkem " " pro nastavení údaje hodin, zadaný čas musí být mezi 0–23.

3) Stiskněte "**Clock/Pre-Set**", začnou blikat minuty.

4) Otáčejte knoflíkem " " pro nastavení doby v minutách, vložená doba by měla být v rozmezí 0-59.

5) Pro dokončení nastavení hodin stiskněte "**Clock/Pre-Set**". ":" Bude blikat ":" a rozsvítí se časový údaj.

Poznámka: 1) Pokud hodiny nebudou nastaveny, nebudou při zapnutí přívodu energie fungovat.

2) Pokud při procesu nastavování hodin stisknete "**Stop/Clear**", trouba přejde automaticky zpět do předchozího stavu.

### 2. Mikrovlnné vaření

Stiskněte "**Microwave/Grill/Combi**", na displeji se zobrazí "P100". Stiskněte opakovaně "**Microwave/Grill/Combi**"

nebo otáčejte knoflíkem " " pro výběr požadovaného výkonu, pro každé další stisknutí se zobrazí "P100", "P80" "P50", "P30"

nebo "P10". Potom stiskněte "**Start/30Sec./Defrost**" pro potvrzení a otáčejte knoflíkem " " pro nastavení doby

vaření od 0:05 do 95:00. Pro zahájení vaření znovu stiskněte "**Start/30Sec./Defrost**".

Příklad: Pokud chcete používat 80 % mikrovlnný výkon pro vaření po dobu 20 minut, můžete postupovat podle následujících kroků.

1) Stiskněte jednou "**Microwave/Grill/Combi**", na displeji se zobrazí "P100".

2) Stiskněte "**Microwave/Grill/Combi**" ještě jednou nebo otáčejte knoflíkem " " pro výběr 80 % mikrovlnného výkonu.

3) Stiskněte "**Start/30Sec./Defrost**" pro potvrzení a na displeji se zobrazí "P 80".

4) Otáčejte knoflíkem " " pro nastavení doby vaření, dokud se nezobrazí "20:00".

5) Stiskněte "**Start/30Sec./Defrost**" pro zahájení vaření.

Poznámka: Velikosti kroku pro nastavení času kódovacího tlačítka jsou následující:





0---1 min	: 5 sekund
1---5 min	: 10 sekund
5---10 min	: 30 sekund
10---30 min	: 1 minut
30---95 min	: 5 minut



Příkaz "Microwave/Gril/Combi."	Zobrazení pokynů	Mikrovlnný výkon	Grilovací výkon
1	P100	100%	
2	P80	80%	
3	P50	50%	
4	P30	30%	
5	P10	10%	
6	G	0%	100%
7	C-1	55%	45%
8	C-2	36%	64%

### 3. Grill or Combi. Cooking

Stiskněte jednou "Microwave/Gril/Combi.", zobrazí se „P100“, poté několikrát stiskněte "

Microwave/Gril/Combi." nebo otáčejte knoflíkem  " pro výběr výkonu, který požadujete, pro každé další stisknutí se zobrazí "G", "C-1" nebo "C-2". Potom stiskněte "  pro potvrzení a otáčejte knoflíkem  " pro nastavení doby vaření od 0:05 do 95:00. Pro zahájení vaření znovu stiskněte "  ".

Příklad: Pokud chcete používat 55 % mikrovlnný výkon a 45 % grilovací výkon (C-1) pro vaření po dobu 10 minut, můžete postupovat podle následujících kroků.

1) Stiskněte jednou "Microwave/Gril/Combi.", na displeji se zobrazí "P100".

2) Stiskněte opakovaně "Microwave/Gril/Combi." nebo otáčejte knoflíkem  " pro výběr kombinovaného režimu 1.

3) Stiskněte "  " pro potvrzení a na displeji se zobrazí "C-1".





4) Otáčejte knoflíkem  " pro nastavení doby vaření, dokud se nezobrazí "10:00:00".

5) Stiskněte "  " pro zahájení vaření



Poznámka: Až uplyne polovina doby grilování, ozve se dvakrát signál a toto je normální.

Abyste dosáhli nejlepšího výsledku při grilování jídla, měli byste jídlo obrátit, zavřít dvířka, a trouba potom bude pokračovat ve vaření.



#### 4. Rychlé spuštění

- 1) Ve stavu čekání stiskněte "  " pro spuštění vaření na 100 % výkon, každé další stisknutí zvýší dobu vaření o 30 sekund až do 95 minut.
- 2) Ve stavu mikrovlnného vaření grilování, kombinovaného vaření nebo časového rozmrazování, každé stisknutí "  " může zvýšit dobu vaření o 30.
- 3) Ve stavu čekání otáčejte knoflíkem "  " proti směru hodinových ručiček pro nastavení doby vaření na 100 % mikrovlnný výkon, poté stiskněte "  " pro zahájení vaření.





#### 5. Rozmrazování podle hmotnosti

- 1) Stiskněte "  " jednou, na troubě se zobrazí "dEF1".
- 
- 2) Otáčejte knoflíkem "  " pro výběr hmotnosti jídla od 100 do 2000 g.
- 
- 3) Pro spuštění rozmrazování stiskněte "  ".







#### 6. Rozmrazování podle času

- 1) Stiskněte "  " dvakrát, na troubě se zobrazí "dEF2".
- 
- 2) Otáčejte knoflíkem "  " pro výběr doby rozmrazování.
- 
- 3) Pro spuštění rozmrazování stiskněte "  ".

#### 7. Automatické ohřívání

- 1) Jednou stiskněte "  " a na displeji se zobrazí "200".
- 
- 2) Stiskněte "  " vícekrát nebo otáčejte knoflíkem "  " pro výběr hmotnosti jídla a vybere se "400" nebo "600" g.
- 
- 3) Stiskněte "  " pro zahájení vaření.

#### 8. Automatické menu

- 1) Otáčejte knoflíkem "  " doprava za účelem výběru menu a postupně se zobrazí "A-1" až "A-8", což znamená, pizza, brambory, maso, zelenina, ryba, těstoviny, polévka a ovesná kaše.
- 
- 2) Pro potvrzení stiskněte "  ".
- 
- 3) Otáčejte knoflíkem "  " pro výběr implicitní hmotnosti jako tabulky menu.
- 
- 4) Stiskněte "  " pro zahájení vaření.
- Příklad: Pokud chcete použít funkci „Automatické menu“ pro vaření ryby o hmotnosti 350 g.
- 1) Otáčejte knoflíkem "  " ve směru hodinových ručiček, dokud se nezobrazí "A-5".
- 
- 2) Pro potvrzení stiskněte "  ".

3) Otáčejte knoflíkem "  " pro výběr hmotnosti ryby, dokud se nezobrazí "350".

4) Stiskněte "  " pro zahájení vaření.

#### Tabulka menu:

Menu	Váha	Displej
A-1	200 g	200 g
Pizza	400 g	400 g
A-2	200 g	200 g
Brambory	400 g	400 g
	600 g	600 g
	250 g	250 g
A-3	250 g	250 g
Maso	350 g	350 g
	450 g	450 g
	200 g	200 g
A-4	200 g	200 g
Zelenina	300 g	300 g
	400 g	400 g
	250 g	250 g
A-5	250 g	250 g
Ryba	350 g	350 g
	450 g	450 g
	50 g (se 450 studené vody)	50 g
A-6	100g (se 800 studené vody)	100 g
Těstoviny	200 ml	200 ml
Polévka	400 ml	400 ml
	550 g	550 g
A-8	1 100 g	1 100 g
Ovesná kaše		



### 9. Program nastavení předem

1) Nejprve nastavte hodiny. (Postupujte podle návodu na nastavení hodin.)

2) Vložte program vaření. Je možno maximálně nastavit dvě fáze.  
Rozmrazování by nemělo být nastaveno jako program vaření.

Příklad: Pokud chcete vařit při 80 % výkonu mikrovlnné trouby 7 minut, postupujte následovně:

a. Stiskněte jednou "  ", na displeji se zobrazí "P100".

b. Stiskněte "  " ještě jednou nebo otáčejte knoflíkem "  " pro výběr 80 % mikrovlnného výkonu.

c. Stiskněte " " pro potvrzení a na displeji se zobrazí "P 80".

d. Otáčejte knoflíkem " " pro nastavení doby vaření, dokud se na troubě nezobrazí „7:00".

Po provedení výše uvedených kroků si dávejte pozor, abyste nezmačkli " " pro zahájení vaření.

3) Stiskněte " ", začnou blikat hodiny.

4) Otáčejte knoflíkem " " pro nastavení údaje hodin, zadaný čas musí být mezi 0--23.

5) Stiskněte " ", začnou blikat minuty.

6) Otáčejte knoflíkem " " pro nastavení doby v minutách, vložená doba by měla být v rozmezí 0-59.

7) Stiskněte " " pro dokončení nastavení. Pokud budou dveře zavřeny, dvakrát se ozve signál, když přijde nastavená doba, a potom se automaticky spustí vaření.

## 10. Vaření ve více částech



Pro vaření je možno nastavit maximálně 2 části. Při vaření ve více částech, pokud je jednou z částí rozmrazování, potom rozmrazování musí být nastaveno jako první část.

Příklad: Pokud chcete rozmrazovat jídlo po dobu 5 minut a poté vařit na 80 % výkon mikrovlnné trouby 7 minut, potom postupujte následovně:

1) Stiskněte " " dvakrát, na troubě se zobrazí "dEF2".

2) Otáčejte knoflíkem " " pro výběr doby rozmrazování, dokud se nezobrazí "5:00".

3) Stiskněte jednou " ", na displeji se zobrazí "P100".



4) Stiskněte " " ještě jednou nebo otáčejte knoflíkem " " pro výběr 80 % mikrovlnného výkonu.

5) Stiskněte " " pro potvrzení a na displeji se zobrazí "P 80".



6) Otáčejte knoflíkem " " pro nastavení doby vaření, dokud se na troubě nezobrazí „7:00".

7) Stiskněte " " pro zahájení vaření. Signál se ozve jednou pro první část a doba rozmrazování se bude odpočítávat. Signál zazní znovu po přechodu do druhé části vaření. Když vaření skončí, signál se ozve pětkrát.

## 11. Funkce zjišťování údajů

- (1) Ve stavu mikrovlnného, grilovacího a kombinovaného vaření stiskněte "  ", po dobu 3 sekund se zobrazí aktuální výkon. Po 3 sekundách se trouba vrátí zpět do předchozího stavu;
- (2) Ve stavu vaření stiskněte "  " pro zjištění času a čas se zobrazí po dobu 3 sekund.
- (3) V přednastaveném stavu stiskněte "  " pro zjištění přednastaveného času a přednastavený čas se zobrazí po dobu 3 sekund.

## 12. Funkce dětského zámku

Zámek: Ve stavu čekání stiskněte "  " po dobu 3 sekund, ozve se dlouhé pípnutí oznamující vstup do stavu aktivovaného dětského zámku a zobrazí se indikátor zamknutého stavu, pokud byl nastaven čas, jinak se zobrazí "  ".

Zrušení zámku: V zamknutém stavu stiskněte "  " po dobu 3 sekund, ozve se dlouhé pípnutí označující zrušení zámku.

## Odstraňování závad

Pokud budete provádět odstraňování závad, před vyhledáním pomoci nejprve proveďte následující kontroly.

Normální situace	
Mikrovlnná trouba narušuje příjem TV.	Přijem rozhlasu a televize může být při provozu mikrovlnné trouby narušen. Je to podobné, jako v případě interference s malými elektrickými spotřebiči, jako např. mixér, vysavač a elektrický větrák. Je to normální.
Tlumené světlo trouby	Při chlazení mikrovlnné trouby na nízký výkon může být světlo trouby tlumené. Je to normální.
Pára hromadí se na dveřích, horkých vzduch vycházející z ventilačních otvorů	Při vaření se v jídle může vytvářet pára. Většina páry odejde z trouby ventilačními otvory. Určitá část páry se však může soustředit na chladném místě, jako například na dveřích trouby. Je to normální.
Trouba byla náhodou spuštěna bez jídla.	Je zakázáno používat jednotku bez jídla. Je to velmi nebezpečné.

Probléme	Možná příčina	Odstranění
Troubu nejde zapnout.	(1) Přívodní kabel není pevně zapojen.	Kabel odpojte. Potom znovu zapojte po 10 sekundách
	(2) Spálená pojistka nebo jistič.	Vyměňte pojistku nebo znovu nastavte jistič (opravují odborníci z naší společnosti)
	(3) Problém s výstupem.	Vyzkoušejte výstup s jiným elektrickým spotřebičem.
Trouba nehřeje	(4) Dveře nejsou dobře zavřeny.	Dveře dobře zavřete.
Skleněná otočná deska vydává při provozu mikrovlnné trouby hluk	(5) Špinavé opěry válečků nebo spodní část trouby.	Viz „Údržba mikrovlnné trouby“ pro vyčištění špinavých částí.

### ASISTENČNÍ SLUŽBA ZÁKAZNÍKŮM

Pokud nemůžete zjistit příčinu provozní anomálie: spotřebič vypněte (nevyvíjejte hrubou sílu) a zkontaktujte Asistenční službu.

VÝROBNÍ ČÍSLO VÝROBKU. Kde je možno jej najít?

Je důležité, abyste sdělili Asistenční službě kód vašeho výrobku a jeho výrobní číslo (kód o 16 znacích, který začíná číslem 3). Toto číslo je možno najít na záručním listu nebo na štítku s údaji umístěném na spotřebiči.

Tim se vyvarujete zbytečných návštěv u technika, a tudíž (což je důležitější) ušetříte příslušné náklady na konzultace techniků.



Tento spotřebič je označen podle evropské směrnice 2002/96/EC o elektrickém a elektronickém odpadu (WEEE). Zajištěním správné likvidace tohoto výrobku pomůžete bránit negativním následkům na životní prostředí a lidské zdraví, které by mohlo způsobit nesprávné zacházení s odpadem tohoto výrobku.

Symbol na výrobku naznačuje, že tento výrobek nesmí být zpracován jako domácí odpad. Místo toho bude předán do příslušného sběrného bodu k recyklaci elektrického a elektronického zařízení. Likvidace musí být provedena v souladu s místními ekologickými předpisy pro likvidaci odpadu.

Pro podrobnější informace o zpracování, obnově a recyklaci tohoto produktu laskavě kontaktujte vaše místní městské úřady, vaši službu pro likvidaci domácího odpadu nebo obchod, ve kterém jste výrobek koupili.

# CANDY

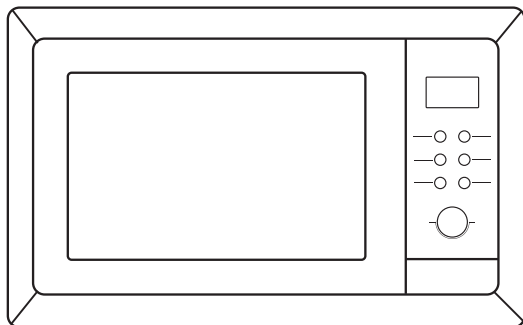

Микроволновая печь

## ИНСТРУКЦИЯ ПО ЭКСПЛУАТАЦИИ

**МОДЕЛЬ: MIC 201 EX**

Перед включением микроволновой печи внимательно прочтите эту инструкцию и бережно храните ее.

Если выполнять эту инструкцию, печь будет вашим надежным помощником долгие годы.

Класс энергоэффективности: 55%

**I класс защиты от поражения током**



**БЕРЕЖНО ХРАНИТЕ ЭТУ ИНСТРУКЦИЮ**



## ПРЕДОСТОРОЖНОСТИ ПРОТИВ ВОЗМОЖНОГО ВОЗДЕЙСТВИЯ МИКРОВОЛНОВОЙ ЭНЕРГИИ

- (a) Нельзя пытаться запустить печь при открытой дверце, так как при этом может выделяться опасная микроволновая энергия. Нельзя ломать или нарушать предохранительную блокировку (защелку печи).
- (b) Не устанавливайте между передней панелью печи и дверцей ничего, что могло бы испачкать поверхность уплотнения и не оставляйте на ней остатки чистящих веществ.
- (c) ПРЕДУПРЕЖДЕНИЕ: Если дверца или ее уплотнение повреждено, печь нельзя включать до тех пор, пока ее не отремонтирует специалист.

### ДОПОЛНЕНИЕ

Если не содержать печь в чистоте, ее поверхность будет портиться, а это уменьшит срок службы и может создавать опасность при работе.

### Характеристики

Модель	MIC 201 EX
Номинальное напряжение	230В~50 Гц
Номинальная входная мощность (микроволн)	1250 Вт
Номинальная выходная мощность (микроволн)	800 Вт
Номинальная входная мощность (гриля)	1000 Вт
Емкость печи	20 л
Диаметр поворотного стола	Ø 245 мм
Наружные размеры (длина x ширина x высота)	594X331X382 мм
Вес нетто:	Около 14 кг

## ВАЖНЫЕ ИНСТРУКЦИИ ПО ТЕХНИКЕ БЕЗОПАСНОСТИ

### ПРЕДУПРЕЖДЕНИЕ

Чтобы исключить опасность загорания, удара электрическим током, травм или облучения микроволнами при использовании печи, выполняйте основные правила, включая следующие:

1. **Предупреждение:** Нельзя нагревать в печи герметичные упаковки с жидкостями и другими пищевыми продуктами, потому что они взрываются из-за расширения воздуха и выделения пара.
2. **Предупреждение:** Опасно самостоятельно снимать покрытие, защищающее от облучения микроволнами. Это может сделать только специалист.
3. **Предупреждение:** Не допускайте детей к пользованию микроволновой печью без надзора. Объясните ребенку, как безопасно пользоваться печью, и убедитесь, что он понимает опасность неправильного использования печи.
4. **Предупреждение:** Когда печь работает в комбинированном режиме (микроволны + гриль), ребенок должен пользоваться печью только под надзором взрослого, потому что температура разогрева очень высокая (только для серии с грилем).
5. Не используйте посуду, не предназначенную для микроволновой печи.
6. Печь нужно регулярно чистить и удалять из нее остатки пищи.
7. Прочтите следующие специфические «ПРЕДОСТОРОЖНОСТИ ПРОТИВ ВОЗМОЖНОГО ВОЗДЕЙСТВИЯ МИКРОВОЛНОВОЙ ЭНЕРГИИ»
8. При разогревании пищи в пластмассовых или бумажных упаковках постоянно наблюдайте за печью, так как не исключена опасность возгорания.
9. Если виден дымок, немедленно отключите печь, и держите дверцу закрытой, пока не исчезнут все признаки горения.
10. Не передерживайте пищу в печи.
11. Не используйте емкость печи для хранения продуктов. Не храните в печи такие продукты как хлеб, выпечка и др.
12. Перед установкой в печь бумажных и пластмассовых упаковок или пакетов снимайте с них упаковочные ленты и металлические скрепки.
13. Устанавливайте или размещайте эту печь только в соответствии с прилагаемыми инструкциями.
14. Нельзя нагревать в микроволновой печи яйца в скорлупе и целые сваренные яйца, потому что они могут взорваться, даже после окончания нагрева микроволнами.
15. Используйте печь только по назначению и так, как указано в инструкции. Не используйте в печи химикаты или пары, которые могут вызвать коррозию (ржавление). Эта печь специально предназначена для нагрева. Она не должна использоваться для промышленного или лабораторного применения.
16. Чтобы избежать опасности, в случае повреждения электрического шнура его должен заменять только производитель печи, его сервисный представитель или квалифицированный специалист.
17. Не храните и не используйте печь вне помещения.
18. Не используйте эту печь вблизи воды, во влажных подвальных помещениях или вблизи плавательных бассейнов.
19. Когда печь работает, ее поверхность может достаточно сильно нагреваться. Не допускайте соприкосновения электрического шнура с поверхностью печи и ничем не покрывайте печь.
20. Не давайте шнуру свисать над краем стола или над стойкой.
21. Если не содержать печь в чистоте, это ведет к порче поверхности, что может уменьшить срок службы и создать опасность для вас.
22. Перед употреблением содержимое бутылочек и баночек с детским питанием нужно перемешать или взболтать и проверить температуру, чтобы не обжечь ребенка.
23. Нагревание микроволнами напитков может привести к внезапному закипанию с задержкой, поэтому обращайтесь с их упаковкой осторожно.
24. Запрещается применять паровую чистку.
25. Во время работы устройство сильно нагревается. Не прикасайтесь к нагревательным элементам внутри печи.
26. Во время работы наружная часть печи может сильно нагреваться. Не подпускайте детей к работающей печи.
27. Не используйте абразивные чистящие средства или острые металлические скребки для чистки стеклянной дверцы, поскольку это может привести к появлению царапин на поверхности и в дальнейшем к растрескиванию стекла.

28. Данный бытовой электроприбор не предназначен для использования лицами (включая детей) с нарушенными физическими или умственными способностями, а также лицами, не обладающими достаточным опытом и знаниями. Использование электроприбора такими лицами допускается только под присмотром лица, несущего ответственность за их безопасность.
29. Не позволяйте детям играть с микроволновой печью.
30. Микроволновая печь не должна устанавливаться внутри шкафа, если она не была испытана в шкафу.
31. Включение микроволновой печи не должно осуществляться с помощью внешнего таймера или с помощью отдельной системы дистанционного управления.
32. При работе микроволновой печи ее дверца и наружные поверхности могут нагреваться до высокой температуры.
33. Задняя поверхность микроволновой печи должна быть обращена к стене.

### Установка заземления для уменьшения опасности травмы

#### ОПАСНО

Поражение электрическим током, которое может произойти из-за прикосновения к внутренним деталям, может привести к серьезной травме и даже к смерти. Не разбирайте печь.

#### ПРЕДУПРЕЖДЕНИЕ

Поражение электрическим током может произойти вследствие неправильного использования заземления. Не вставляйте штепсель в розетку, пока печь не установлена и не заземлена правильно.

#### ОЧИСТКА

Убедитесь, что печь отключена от сети.

1. Очистите печь внутри с помощью слегка увлажненной салфетки.
2. Вымойте аксессуары печи обычным способом в мыльной воде.
3. Когда дверца, уплотнение и прилегающие к ним детали загрязнились, тщательно вытрите их влажной салфеткой.

#### Круглый штепсель с двумя штырями

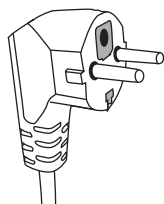

Это оборудование должно заземляться. В случае короткого замыкания электрической цепи заземление уменьшает опасность поражения электрическим током, обеспечивая утечку электрического тока. Эта печь оборудована шнуром с заземляющим проводом и заземленным штепселем. Штепсель следует вставлять в розетку, которая правильно установлена и заземлена.

Если инструкции по заземлению не совсем понятны или остались сомнения в правильности заземления, проконсультируйтесь с квалифицированным специалистом или работником сервисной службы. Если приходится использовать удлинитель, пользуйтесь только 3-проводным удлинительным шнуром.

1. На печи установлен короткий шнур, чтобы уменьшить опасность запутывания длинного шнура, и чтобы на него не наступали.
2. Если используется длинный шнур или удлинитель:
  - 1) Номинальные электротехнические характеристики, указанные на шнуре или на удлинителе, должны быть не меньше характеристик, указанных для печи.
  - 2) Удлинитель должен быть 3-проводным, с заземленным проводом.
  - 3) Длинный шнур нужно проложить так, чтобы он не свисал над стойкой или над столом, где его может потянуть ребенок, или где его можно случайно зацепить.

## ПОСУДА

### ПРЕДУПРЕЖДЕНИЕ

#### Опасность травмы

Опасно самостоятельно проводить обслуживание или ремонт, который включает удаление покрытия, защищающего от воздействия микроволновой энергии. Это должен сделать специалист.

Смотрите инструкцию «Материалы, которые можно использовать в микроволновой печи, и которые нельзя помещать в микроволновую печь». Существует неметаллическая посуда, которую небезопасно подвергать воздействию микроволн. Если есть сомнения, можно опробовать посуду, проведя следующие процедуры.

#### Опробование посуды:

1. Наполните предназначенный для микроволн контейнер 1 стаканом (250 мл) холодной воды, а в нее установите посуду, которую хотите опробовать.
2. Нагревайте на максимальной мощности 1 минуту.
3. Осторожно коснитесь посуды. Если пустая посуда теплая, не используйте ее для приготовления в микроволновой печи.
4. **Не превышайте времени нагрева 1 минуты.**

### Материалы, которые можно использовать в микроволновой печи

#### Замечания о посуде

Алюминиевая фольга	Только для экранирования. Могут использоваться маленькие гладкие кусочки для покрытия тонких частей мяса или птицы, чтобы предотвратить перегрев. Если фольга окажется слишком близко к стенкам печи, возможно возникновение дуги в печи. Фольга должна находиться на расстоянии не менее 1 дюйма (2,5 см) от стенок печи.
Блюдо для поджаривания	Следуйте инструкциям изготовителя. Дно блюда для поджаривания должно быть хотя бы на 3/16 дюйма (5 мм) выше поворотного столика. Неправильное использование может привести к поломке поворотного столика.
Столовая посуда	Только предназначенная для микроволновой печи. Следуйте инструкциям производителя. Не используйте треснувшие или выщербленные блюда.
Стеклобанки	Всегда снимайте крышку. Используйте только для подогрева пищи до теплого состояния. Большинство стеклянных банок не теплоустойчиво, они могут треснуть.
Стеклопосуда	Только теплоустойчивая посуда для микроволновых печей. Убедитесь, что на ней нет металлической отделки. Не используйте треснувшие или выщербленные блюда.
Мешки для приготовления в печи	Следуйте инструкциям изготовителя. Не закрывайте с помощью металлических скрепок. Сделайте прорези, чтобы обеспечить выход пара.
Бумажные тарелки и чашки	Используйте только для кратковременного приготовления или подогрева. Во время приготовления не оставляйте печь без надзора.
Бумажные полотенца	Используйте для оберегания пищи от перегрева и для впитывания жира. Используйте под наблюдением только для кратковременного приготовления.
Пергаментная бумага	Используйте как покрытие против разбрызгивания или как обертку для пропаривания.
Пластмасса	Только предназначенная для микроволновых печей. Следуйте инструкциям производителя. Должна быть маркирована "Microwave Safe" («Для микроволновых печей»). Некоторые пластмассовые упаковки размягчаются, когда пища внутри них становится горячей. «Упаковки для кипячения» и плотно закрытые пластмассовые пакеты следует надрезать, прокалывать или вентилировать, как указано на упаковке.
Пластмассовая оболочка	Только для микроволновых печей. Используйте, чтобы накрывать пищу во время приготовления для сохранения влаги. Не давайте пластмассовой оболочке соприкасаться с пищей.
Термометры	Только для микроволновых печей (термометры для мяса и кондитерских изделий).
Вощеная бумага	Используйте как покрытие для предотвращения разбрызгивания и сохранения влаги.

**Материалы, которые нельзя использовать в микроволновых печах**  
**Замечания о посуде**

Алюминиевые лотки	Могут вызвать образование дуги. Перекладывайте пищу в блюдо для микроволновых печей.
Пищевой картон с металлическими скрепками	Могут вызвать образование дуги. Перекладывайте пищу в блюдо для микроволновых печей.
Металлическая посуда или посуда с металлической отделкой	Металл экранирует пищу от микроволновой энергии. Металлическая отделка может вызвать образование дуги.
Металлические скрепки	Могут вызвать образование дуги и могут стать причиной возгорания в печи.
Бумажные пакеты	Могут вызвать возгорание в печи.
Пенопласт	Пенопласт может плавиться или загрязнять жидкость внутри, когда он подвергается воздействию высокой температуры.
Дерево	Дерево внутри микроволновой печи высыхает и может расщепляться или трескаться.

**НАСТРОЙКА ПЕЧИ**

**Названия частей микроволновой печи и аксессуаров**

Выньте из упаковки печь и все материалы, достаньте все содержимое из печи. Печь поставляется со следующими аксессуарами:

- Стеклоподдон 1
- Поворотный круг в сборе 1
- Инструкция по эксплуатации 1

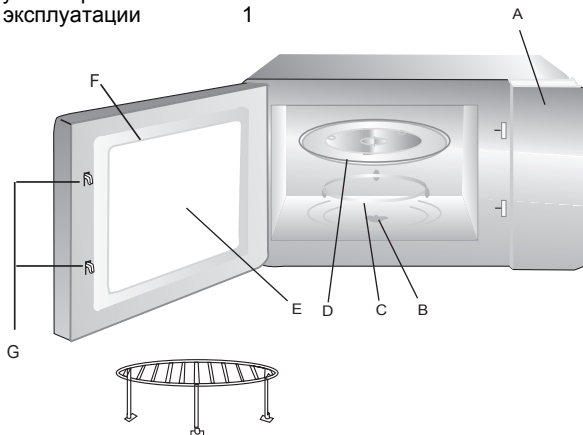

Подставка для гриля (Только для серий с грилем)

- A) Пульт управления
- B) Поворотный вал
- C) Поворотный круг в сборе
- D) Стеклоподдон
- E) Окно для наблюдения
- F) Дверца в сборе
- G) Блокировочная безопасная система

Если во время работы дверца открывается, отключите питание печи

## Установка поворотного столика



- Никогда не поворачивайте стеклянный поддон вверх дном. Стеклянный поддон должен проворачиваться легко, без затирания.
- При приготовлении всегда используйте стеклянный поддон и поворотный круг.
- При приготовлении вся пища и посуда для пищи всегда устанавливается на стеклянный поддон.
- Если стеклянный поддон или поворотный круг треснули или разбились, свяжитесь с ближайшим сервисным центром.

## Установка на стойке

Уберите все упаковочные материалы и аксессуары. Проверьте, нет ли на печи повреждений, таких как выбоины или сломанная дверца. Не устанавливайте печь, если она повреждена.

**Корпус:** Снимите защитную пленку, находящуюся на поверхности корпуса микроволновой печи.

**Не снимайте светло-коричневое покрытие "Мика», которое закреплено в камере печи для защиты от излучения магнетрона**

## Установка и подключение

- Устройство предназначено исключительно для бытового домашнего применения.
- Эта печь предназначена только для встроенной установки. Она не предназначена для установки на рабочей поверхности или внутри кухонного шкафа.
- Обязательно соблюдайте действующие правила установки электрооборудования.
- Это устройство может устанавливаться в закрепленном на стене шкафу шириной 60 см (глубиной не менее 55 см и на высоте не менее 85 см от пола).
- Устройство оборудовано стандартной вилкой и должно подключаться только к правильно установленной заземленной розетке.
- Напряжение в сети должно соответствовать напряжению, указанному на заводской табличке.
- Установку розетки и подключение кабеля должен производить только квалифицированный электрик. Если в результате установки вилка оказывается в недоступном месте, на линии подключения следует установить общий выключатель с расстоянием между контактами не менее 3 мм.
- Запрещается использовать переходники, тройники и удлинители. Перегрузка может привести к пожару.

**Доступная поверхность во время работы печи может нагреваться.**



## Руководство по эксплуатации

### 1. Настройка часов

При подключении микроволновой печи к сети электропитания на дисплее появляются цифры 0:00, и звуковой сигнал звучит один раз.

1) Нажмите "**Microwave/Grill/Combi**" – цифры, соответствующие часам, начнут мигать.

---

2) Поворотом рукоятки "" установите время в часах. Индикация меняется от 0 до 23.

---

3) Нажмите "**Microwave/Grill/Combi**" – цифры, соответствующие минутам, начнут мигать.

---

4) Поворотом рукоятки "" установите время в минутах. Индикация меняется от 0 до 59.



---

5) Чтобы завершить установку, нажмите "**Microwave/Grill/Combi**". ":" мигнет, и на дисплее отобразится установленное время.

**Примечания.** 1) Если часы не установлены, они не будут работать при подключении печи к сети электропитания.

2) Если в процессе установки часов нажать "**Stop/Start**", печь автоматически вернется к предыдущему состоянию.

### 2. Приготовление в микроволновой печи

Нажмите "**Microwave/Grill/Combi**". При этом на дисплее появится надпись "P100". Несколькими нажатиями кнопки "**Microwave/Grill/Combi**" или поворотом рукоятки "" выберите необходимую мощность. На дисплее будут последовательно отображаться значения "P100", "P80", "P50", "P30" и "P10". Нажатием "**Start/Stop/Cancel**" подтвердите мощность. Затем с помощью рукоятки "" установите время приготовления от 0:05 до 95:00. Еще раз нажмите "**Start/Stop/Cancel**", чтобы начать процесс приготовления.

Пример: Чтобы включить печь на 80% мощности на 20 минут, выполните следующие действия.

1) Нажмите один раз "**Microwave/Grill/Combi**". При этом на дисплее появится надпись "P100".

---

2) Нажмите "**Microwave/Grill/Combi**" еще раз или поверните рукоятку "" и установите уровень мощности в 80%.

---

3) Чтобы подтвердить, нажмите "**Start/Stop/Cancel**", и на дисплее появится значение "P80".

---

4) Поворотом рукоятки "" установите время – на дисплее должно появиться значение "20:00".

---







5) Нажмите "**Start/Stop/Cancel**" – при этом начнется приготовление.

**Примечания.** Изменение времени приготовления происходит по-разному в разных диапазонах длительности приготовления:







0 - 1 мин	: 5 секунд
1 - 5 мин	: 10 секунд
5 - 10 мин	: 30 секунд
10 - 30 мин	: 1 минута
30 - 95 мин	: 5 минут

"Microwave/Grill/Combi." " " Уровень	Показания дисплея	Мощность печи	Мощность гриля
1	P100	100%	
2	P80	80%	
3	P50	50%	
4	P30	30%	
5	P10	10%	
6	G	0%	100%
7	C-1	55%	45%
8	C-2	36%	64%

### 3. Приготовление под грилем или в комбинированном режиме

Нажмите "  " один раз. На дисплее появится "P100". Затем нажатием "  " или поворотом рукоятки "  " выберите необходимую мощность. На дисплее будут последовательно отображаться значения "G", "C-1" и "C-2". Нажатием "  " подтвердите установки. Затем с помощью рукоятки "  " установите время приготовления от 0:05 до 95:00. Еще раз нажмите "  ", чтобы начать процесс приготовления.





Пример: Чтобы включить печь на 55% мощности и гриль на 45% мощности и готовить блюдо в течение 10 минут, выполните следующие действия.

- 1) Нажмите один раз "  ". При этом на дисплее появится надпись "P100".
- 2) Нажатием "  " или поворотом рукоятки "  " выберите комбинированный режим 1.
- 3) Чтобы подтвердить режим, нажмите "  ", и на дисплее появится значение "C-1".
- 4) Поворотом рукоятки "  " установите время – на дисплее должно появиться значение "10:00".
- 5) Нажмите "  " – при этом начнется приготовление.

Примечания. По истечении половины установленной продолжительности приготовления под грилем дважды звучит звуковой сигнал.  
Для улучшения качества приготовления под грилем готовящееся блюдо следует перевернуть и закрыть дверцу печи. Если установки не были изменены, то приготовление продолжится.



#### 4. Быстрое включение

- 1) Когда печь находится в режиме ожидания, нажмите "". При этом приготовление будет происходить при уровне мощности в 100%, а продолжительность приготовления при каждом дополнительном нажатии будет увеличиваться на 30 секунд – максимум до 95 минут.
- 2) В режимах микроволнового приготовления, гриля, комбинированном или при размораживании при каждом нажатии "", продолжительность работы увеличивается на 30 секунд.
- 3) Когда печь находится в режиме ожидания, поворотом рукоятки "" против часовой стрелки установите продолжительность микроволнового приготовления (которое будет происходить при уровне мощности в 100%) и нажмите "", чтобы начать приготовление.

#### 5. Размораживание по весу

- 1) Нажмите один раз "". При этом на дисплее появится надпись "dEF1".
- 

2) Поворотом рукоятки "" установите вес продукта от 100 до 2000 г.

---

- 3) Нажмите "", – при этом начнется размораживание.

#### 6. Размораживание по времени

- 1) Нажмите "", – два раза. При этом на дисплее появится надпись "dEF2".
- 

2) Поворотом рукоятки "" установите продолжительность размораживания.

---

- 3) Нажмите "", – при этом начнется размораживание.

#### 7. Автоматический разогрев

- 1) Нажмите один раз "". При этом на дисплее появится надпись "200".
- 

2) Нажатием "", или поворотом рукоятки "", установите вес блюда в "400" или "600" г.

---

- 3) Нажмите "", – при этом начнется приготовление.

#### 8. Автоматические режимы приготовления

1) Поворотом рукоятки "", вправо выберите автоматический режим от "A-1" до "A-8". Эти режимы соответствуют приготовлению пиццы, картофеля, мяса, овощей, рыбы, пасты, супа, каши.

---

2) Нажмите "", чтобы подтвердить установку режима.

---

3) Поворотом рукоятки "", установите примерный вес по приведенной ниже таблице.

---

4) Нажмите "", – при этом начнется приготовление.

Пример: приготовление рыбы весом 350 г в автоматическом режиме.

1) Поверните рукоятку "", по часовой стрелке, пока на дисплее не появится значение "A-5".

---

2) Нажмите "", чтобы подтвердить установку режима.

3) Поворотом рукоятки "  " установите вес продукта: на дисплее должно появиться значение "350".

4) Нажмите "  " – при этом начнется приготовление.

**Таблица режимов**

Режим	Вес	Значение на дисплее
А-1 Пицца	200 г	200 г
	400 г	400 г
А-2 Картофель	200 г	200 г
	400 г	400 г
	600 г	600 г
А-3 Мясо	250 г	250 г
	350 г	350 г
	450 г	450 г
А-4 Овощи	200 г	200 г
	300 г	300 г
	400 г	400 г
А-5 Рыба	250 г	250 г
	350 г	350 г
	450 г	450 г
А-6 Паста	50 г (для объема 450 мл холодной воды)	50 г
	100 г (для объема 800 мл холодной воды)	100 г
А-7 Суп	200 мл	200 мл
	400 мл	400 мл
А-8 Каша	550 г	550 г
	1100 г	1100 г



## 9. Предварительное программирование

1) Сначала необходимо настроить часы. (См. инструкции по настройке часов).

2) Введите программу приготовления. Можно программировать не более двух этапов. Размораживание не программируется как часть программы приготовления.

Пример: чтобы запрограммировать приготовление блюда при уровне мощности в 80% в течение 7 минут, выполните следующие действия:

а) Нажмите один раз "  ". При этом на дисплее появится надпись "P100".

б) Нажмите "  " еще раз или поверните рукоятку "  " и установите уровень мощности в 80%.

с) Чтобы подтвердить установку, нажмите "  ", и на дисплее появится значение "P80".

д) Поворотом рукоятки "  " установите время – на дисплее должно появиться значение "7:00".

После выполнения этих действий не нажимайте "  ", иначе приготовление начнется сразу же.

3) Нажмите "  " – цифры, соответствующие часам, начнут мигать.

4) Поворотом рукоятки "  " установите время в часах. Индикация меняется от 0 до 23.

5) Нажмите "  " – цифры, соответствующие минутам, начнут мигать.

6) Поворотом рукоятки "  " установите время в минутах. Индикация меняется от 0 до 59.

7) Чтобы завершить установку, нажмите "  ". Если дверца закрыта, дважды прозвучит звуковой сигнал. По истечении установленного времени приготовление начнется автоматически.

## 10. Приготовление в несколько этапов



Для приготовления можно запрограммировать не более двух этапов. Если приготовление включает размораживание, то его следует программировать первым.

Пример: чтобы запрограммировать размораживание в течение 5 минут и затем приготовление блюда при уровне мощности в 80% в течение 7 минут, выполните следующие действия:

1) Нажмите "  " два раза. При этом на дисплее появится надпись "dEF2".

2) Поворотом рукоятки "  " установите продолжительность размораживания в 5 минут – на дисплее появится значение "5:00".

3) Нажмите один раз "  ". При этом на дисплее появится надпись "P100".

4) Нажмите "  " еще раз или поверните рукоятку "  " и установите уровень мощности в 80%.

5) Чтобы подтвердить, нажмите "  ", и на дисплее появится значение "P80".

д) Поворотом рукоятки "  " установите время приготовления – на дисплее должно появиться значение "7:00".

7) Нажмите "  ", чтобы начать приготовление. Звуковой сигнал прозвучит один раз в начале первого этапа, и начнется обратный отсчет времени размораживания. В начале второго этапа приготовления звуковой сигнал прозвучит еще раз, а при завершении приготовления – пять раз.

## 11. Функция проверки установок

(1) Если в режимах микроволнового приготовления, гриля или комбинированного приготовления нажать

" Microwave/Grill/Combi. ", на дисплее на 3 секунды отобразится установленный уровень мощности. Через 3 секунды дисплей вернется к предыдущему состоянию.

(2) При нажатии " Cancel/Pre-Set " во время приготовления на дисплее на 3 секунды отобразится время.

(3) При нажатии " Cancel/Pre-Set " во время программирования на дисплее на 3 секунды отобразится время до включения печи.

## 12. Блокировка печи (защита детей)

Блокировка. Когда печь находится в режиме ожидания, нажмите " Stop/Cancel " на 3 секунды. При этом раздастся длинный звуковой сигнал, подтверждающий включение блокировки. Если время установлено, оно отобразится на дисплее, если оно не установлено, на дисплее появится символ " 🔒 ".

Отмена блокировки. Чтобы отменить блокировку, нажмите " Stop/Cancel " и удерживайте 3 секунды. Длинный звуковой сигнал подтвердит отмену блокировки.

## Поиск и устранение неполадок

При возникновении нарушений в работе печи прежде, чем обращаться за помощью, выполните следующие проверки:

Нормально	
Микроволновая печь препятствует приему телевизора	При работе микроволновой печи могут возникать радио и телевизионные помехи. Они похожи на помехи, вызываемые работой небольших электрических устройств, таких как миксер, пылесос, фен. Это нормально.
Слабое освещение печи	При низкой мощности приготовления на микроволнах освещение печи может быть слабым. Это нормально.
Конденсация пара на дверце, выход горячего воздуха из вентиляции	При приготовлении из пищи может выходить пар. Большая часть его выводится через вентиляцию. Но часть его может конденсироваться на деталях печи, например, на дверце. Это нормально.
Печь включают случайно, без пищи в ней.	Запрещено запускать печь без наличия в ней пищи. Это очень опасно.

Неполадка	Возможная причина	Устранение
Печь не запускается	(1) Шнур питания неплотно включен.	Выключить из розетки. Снова включить через 10 секунд.
	(2) Перегорел предохранитель или сработал прерыватель цепи.	Заменить предохранитель или переналадить прерыватель цепи (ремонт выполняется специалистом нашей компании).
	(3) Неисправна розетка	Проверить розетку с помощью другого электрического прибора.
Печь не нагревает	(4) Дверца неплотно закрыта.	Хорошо закрыть дверь.
Стеклоплавильный поворотный столик издает шум во время работы печи	(5) На роликах и на дне печи накопилась грязь.	Для очистки грязных деталей прочистить «Обслуживание микроволновой печи».

**СЛУЖБА ПОДДЕРЖКИ КЛИЕНТОВ** Если невозможно определить причину нарушения в работе: отключите устройство (не подвергая его резкому воздействию) и обратитесь в Службу поддержки клиентов. **СЕРИЙНЫЙ НОМЕР ИЗДЕЛИЯ.** Где он находится? При обращении в Службу поддержки необходимо сообщить код изделия и его серийный номер (код из 16 знаков, начинающийся цифрой 3); его можно найти в гарантийном талоне или на заводской табличке на самом устройстве. Серийный номер поможет точно определить, помощь какого специалиста по ремонту необходима, и, таким образом, сократить затраты на вызов мастера.

Серийный номер состоит из 16 цифр. Первые 8 цифр – код модели. Следующие 4 цифры – дата производства (год, неделя). Последние 4 цифры – заводские номера.



Это устройство маркировано в соответствии с Европейской директивой 2002/96/ЕС, касающейся отходов электрического и электронного оборудования (WEEE). Правильная утилизация этого изделия поможет предотвратить отрицательные последствия для окружающей среды и здоровья человека; неправильная утилизация отходов может нанести вред как природной среде, так и самому человеку. Этот символ на изделии означает, что отслужившее свой срок изделие нельзя выбрасывать вместе с бытовыми отходами. Устройство следует доставить в специальный пункт сбора и утилизации электрического и электронного оборудования. Утилизация производится в соответствии с местными правилами и законами по охране окружающей среды и утилизации отходов. Более подробную информацию об утилизации и переработке этого изделия можно получить в муниципалитете, соответствующей коммунальной службе или в магазине, в котором было куплено это изделие.

# CANDY

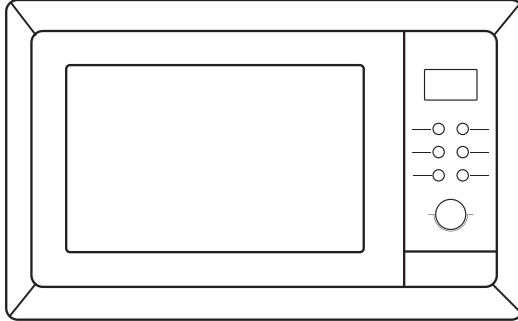

Mikroaaltouuni

## OHJEKÄSIKIRJA MALLI:MIC 201 EX

**Lue nämä ohjeet huolellisesti ennen kuin käytät mikroaaltouuniasi, ja säilytä sitä huolellisesti.**

Jos noudatat ohjeita, uunisi tarjoaa sinulle monien vuosien hyvän palvelun.

**SÄILYTÄ NÄMÄ OHJEET HUOLELLISESTI**

## VAROKEINOT VÄLTTÄÄKSESI MAHDOLLISEN ALTISTUKSEN LIALLISELLE MIKROALTOENERGIALLE

- (a) Älä pyri käyttämään tätä uunia oven ollessa auki, koska tämä voi johtaa vahingolliseen altistukseen mikroaltoaenergialle. On tärkeää, ettet riko tai peukaloi turvalukituksia.
- (b) Älä laita mitään esinettä uunin julkisivun ja oven väliin tai anna kasvukerroksen tai puhdistusjätteiden kerääntyä tiivistyspinnoille.
- (c) VAROITUS: Jos ovi tai oven tiivisteet ovat vaurioituneet, uunia ei saa käyttää ennen kuin pätevä henkilö on sen korjannut.

### LIITE

Jos laitetta ei ole ylläpidetty puhtauden suhteen hyvässä tilassa, sen pinta voisi huonontua ja vaikuttaa laitteen kestoikään sekä johtaa vaaralliseen tilanteeseen.

### Tekniset tiedot

Malli:	MIC 201 EX
Nimellisjännite:	230 V~50 Hz
Nimellistuloteho (Mikroaalto):	1250 W
Nimellislähtöteho (Mikroaalto):	800 W
Nimellistuloteho (Grilli):	1000 W
Uunin tilavuus:	20 litraa
Pyörivän lautasen halkaisija:	Ø 245 mm
Ulkoiset mitat (PxLxK):	594x331x382 mm
Nettopaino:	Noin 14 kg



## TÄRKEITÄ TURVALLISUUSOHJEITA

### VAROITUS

Tulen, sähköiskun, henkilöiden vahingon vaaran vähentämiseksi tai altistukselta liialliselta mikroaaltouunin energialta laitetta käyttäessäsi noudata perusvarotoimia, sisältäen seuraavat:

1. Varoitus: Nesteitä ja muita ruokia ei saa kuumentaa tiivistetyissä astioissa, koska ne ovat vastuunalaisia räjähtämistä.
2. Varoitus: On vaarallista, jos joku muu kuin pätevä henkilö poistaa suojan, joka antaa suojauksen mikroaaltoenergian altistusta vastaan.
3. Varoitus: Anna lasten käyttää uunia ilman valvontaa vain, kun riittävät ohjeet on annettu niin, että lapsi kykenee käyttämään uunia turvallisella tavalla ja ymmärtää sopimattoman käytön vaarat.
4. Varoitus: Kun laitetta käytetään yhdistelmätilassa, lasten tulisi käyttää uunia vain aikuisen valvonnassa kehitetyistä lämpötiloista johtuen. (vain grillisarjalle)
5. Käytä vain mikroaaltouuneissa käytettäväksi sopivia käyttövälineitä.
6. Uuni tulee puhdistaa säännöllisesti ja kaikki ruokajätteet tulee poistaa.
7. Lue ja noudata seuraavaa erityisesti: "VAROIMET VÄLTÄÄKSESI MAHDOLLISEN ALTISTUKSEN LIIALLISALLE MIKROALTOENERGIALLE".
8. Kun lämmität ruokaa muovi- tai paperiastioissa, pidä uunia silmällä syttymisen mahdollisuudesta johtuen.
9. Jos havaitaan savua, sammuta laite tai irrota pistoke ja pidä ovi suljettuna tukehduttaaksesi mahdolliset liekit.
10. Älä ylikeitä ruokaa.
11. Älä käytä uunin onteloa säilytystarkoituksiin. Älä käytä ruokatarvikkeita, kuten leipä, keksit, jne. uunin sisällä.
12. Poista johdolliset sulkimet ja metallikahvat paperi- tai muoviasiosta/pusseista ennen niiden sijoittamista uuniin.
13. Asenna tai määritä tämän uunin paikka vain toimitettujen asennusohjeiden mukaisesti.
14. Kuorellisia munia ja kokonaisia kovaksi keitettyjä munia ei tulisi kuumentaa mikroaaltouuneissa, koska ne voivat räjähtää, jopa sen jälkeenkin kun mikroaaltokuumennus on loppunut.
15. Käytä tätä laitetta vain sen tarkoitettuun käyttöön kuten käsikirjassa on kuvattu. Älä käytä syövyttäviä kemikaaleja tai höyryjä tässä laitteessa. Tämä uuni on suunniteltu erityisesti kuumentamiseen. Sitä ei ole suunniteltu teollisuus- tai laboratoriokäyttöön.
16. Jos syöttöjohto on vaurioitunut, valmistajan, sen palveluagentin tai samalla tavoin koulutettujen henkilöiden täytyy vaihtaa se vaaran välttämiseksi.
17. Älä säilytä tai käytä tätä laitetta ulkona.
18. Älä käytä tätä uunia veden läheisyydessä, kosteassa kellarikerroksessa tai lähellä uima-allasta.
19. Kosketettavissa olevien pintojen lämpötila voi olla korkea laitteen ollessa käynnissä. Pidä johto erillään kuumentuneesta pinnasta, äläkä koulutettuja henkilöitä.
20. Älä anna johdon riippua pöydän reunan tai työtason yli.
21. Virhe uunin pitämisessä puhtaassa kunnossa voisi johtaa pinnan heikkenemiseen, joka voisi vaikuttaa haitallisesti laitteen kestoikään ja mahdollisesti johtaa vaaralliseen tilanteeseen.
22. Syöttöpullojen ja lastenruokapurkkien sisältöä tulee sekoittaa tai ravistaa ja lämpötila tulee tarkistaa ennen kuluttamista, jotta palamiset vältetään.
23. Juomien mikroaaltokuumennus voi johtaa viivästyneeseen purkautuvaan kiehumiseen, siksi on oltava varovainen astiaa käsiteltäessä.
24. Höyrynpuhdistajaa ei tule käyttää.
25. Käytön aikana laite kuumenee. On oltava huolellinen, jotta vältetään uunin sisällä olevien lämmityselementtien koskettamista.
26. Kosketettavissa osat voivat kuumentua käytön aikana. Nuoret lapset tulee pitää erossa laitteesta.
27. Älä käytä karkeita kuluttavia puhdistimia tai teräviä metallisia raaputtimia uunin oven lasin puhdistamiseen, koska ne voivat naarmuttaa pintaa, mikä voi johtaa särkyemiseen.

28. Laitetta ei ole tarkoitettu lasten tai sellaisten henkilöiden käyttöön, joiden fyysinen tai henkinen toimintakyky on rajoittunut tai joilla ei ole kokemusta tai tietoa laitteen käytöstä, muuten kuin heidän turvallisuudestaan vastaavan henkilön valvonnassa ja ohjauksessa.
29. Pikkulapsia on valvottava, etteivät he pääse leikkimään laitteella.
30. Mikroaaltouunia ei tulisi sijoittaa kaappiin ellei sitä ole testattu kaapissa.
32. Laitteita ei ole tarkoitettu käytettäväksi ulkoisen ajastimen tai erillisen kaukosäädinjärjestelmän avulla.
33. Laitteen takaseinä tulisi sijoittaa seinää vasten.

## Henkilöiden vamman vaaran vähentäminen Maadoituksen asentaminen

### VAARA

#### Sähköiskun vaara

Joidenkin sisäisten osien koskettaminen voi aiheuttaa henkilövamman tai kuoleman. Älä pura tätä laitetta.

### VAROITUS

#### Sähköiskun vaara

Maadoituksen virheellinen käyttö voi johtaa sähköiskuun. Älä liitä verkkopistokkeeseen kunnes laite on oikein asennettu ja maadoitettu.

Tämä laite täytyy maadoittaa. Sähkön oikosulkutapauksessa maadoitus vähentää sähköiskun vaaraa tarjoamalla purkujohdon sähkövirralle. Tämä laite on varustettu johdolla, jossa on maadoitusjohto maadoituspistokkeen. Pistoke täytyy liittää seinäpistorasiaan, joka on oikein asennettu ja maadoitettu.

Ota yhteys pätevään sähkömieheen tai huoltomieheen, jos maadoitusohjeita ei täysin ymmärretä, tai jos maadoituksen olemassaoloa epäillään, vaikka laite on oikein maadoitettu. Jos on välttämätöntä käyttää jatkojohtoa, käytä vain 3-johdimista jatkojohtoa.

### PUHDISTUS

Varmista uunin irrottaminen virtalähteestä.

1. Puhdista uunin sisäpuoli käytön jälkeen hiukan kostealla liinalla.
2. Puhdista tarvikkeet normaalilla tavalla saippuavedessä.
3. Oven kehys ja tiiviste sekä viereiset osat täytyy puhdistaa huolellisesti kostealla liinalla kun ne ovat likaisia

### Kaksi pyöreää nastaa sisältävä pistotulppa

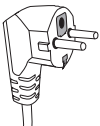

1. Lyhyt virransyöttöjohto on varustettu vähentämään vaaroja, jotka johtuvat sotkeutumisesta tai kompastumisesta pidempään johtoon.
2. Jos käytetään pitkää johtosarjaa, tai jatkojohtoa:
  - 1) Johtosarjan tai jatkojohdon merkitty sähköarvo tulee olla vähintään yhtä suuri kuin laitteen sähköarvo.
  - 2) Jatkojohdon täytyy olla 3-johdimista maadoitettua tyyppiä.
  - 3) Pitkä johto tulee järjestää niin, että se ei kietoudu työtason tai pöytälevyn yli, missä lapset eivät voi sitä vetää tai vahingossa siihen kompastua.

## TARVIKKEET

Katso ohjeita kohdassa "Materiaalit, joita voit käyttää mikroaaltouunissa, tai joita pitää välttää mikroaaltouunissa."

## VAROITUS

### Henkilövamman vaara

On vaarallista kaikille muille kuin pätevälle henkilölle suorittaa mitään huolto- tai korjaustoimenpidettä, joka sisältää kannen poistamisen, mikä antaa suojauksen mikroaaltoenergialle altistumista vastaan.

Saattaa olla tiettyjä ei-metallisia tarvikkeita, joita ei ole turvallista käyttää mikroaaltokäyttöön. Jos on epäilystä, voit testata kysymyksessä olevan tarvikkeen noudattamalla alla olevaa menettelytapaa.

### Tarviketestit:

1. Täytä mikroaaltoturvallinen astia 1 kupilla kylmää vettä (250 ml) kysymyksessä olevalla tarvikkeella.
2. Keitä maksimiteholla 1 minuutin ajan.
3. Tunnustele varovasti tarviketta. Jos tyhjä tarvike on lämmin, älä käytä sitä mikroaaltokeittämiseen.
4. **Älä ylitä 1 minuutin keittoaikaa.**

## Materiaalit, joita voit käyttää mikroaaltouunissa

Tarvikkeet	Huomautukset
Alumiinifolio	Vain suojaaminen. Pieniä tasaisia paloja voidaan käyttää suojaamaan ohuita paloja lihasta tai siipikarjasta estämään ylikeittämistä. Kipinöintiä voi tapahtua, jos folio on liian lähellä uunin seinää. Folion tulee olla vähintään 1 tuuman (2,5 cm) etäisyydellä uunin seinästä.
Ruskistusastia	Noudata valmistajan ohjeita. Ruskistusastian pohjan täytyy olla vähintään 3/16 tuumaa (5 mm) pyöriävän lautasen yli. Virheellinen käyttö voi aiheuttaa pyöriävän lautasen särkymisen.
Päivällisastiat	Vain mikroaallot kestävä. Noudata valmistajan ohjeita. Älä käytä säröisiä tai murentuneita astioita.
Lasitölkkit	Poista aina kansi. Käytä ruoan kuumentamiseen vain siihen saakka kun se on juuri lämmintä. Useimmat lasitölkkit eivät ole kuumankestäviä ja ne voivat särkyä.
Lasiastiat	Vain kuumankestävän uunin lasiastiat. Varmista, ettei ole metallireunusta. Älä käytä säröisiä tai murentuneita astioita.
Uunikeittopussit	Noudata valmistajan ohjeita. Älä sulje metallisulkijalla. Tee viiltoja höyryn pois päästämiseksi.
Paperilautaset ja -kupit	Käytä vain lyhytaikaiseen keittämiseen/lämmittämiseen. Älä jätä valvomattomaksi keittäessäsi.
Paperipyyhkeet	Käytä ruoan suojaamiseen uudelleenlämmityksessä ja rasvan imemiseen. Käytä valvonnan kanssa vain lyhytaikaiseen keittämiseen.
Pergamenttipaperi	Käytä suojana estämään roiskuminen tai kääreenä höyrystymiselle.
Muovi	Vain mikroaallot kestävä. Noudata valmistajan ohjeita. Tulee olla merkitty "Mikroaallot kestävä" ("Microwave Safe"). Jotkut muoviasiat pehmenevät, kun astiassa oleva ruoka kuumenee. "Keittopussit" ja tiukasti suljettujen muovipussien tulee olla viilleltyjä, rei'itettyjä tai kaasunpoistettuja kuten pakkauksessa ohjetaan.
Muovikääre	Vain mikroaallot kestävä. Käytä suojaamaan ruokaa keittämisen aikana pidättämään kosteutta. Älä anna muovikääreen koskettaa ruokaa.
Lämpömittarit	Vain mikroaallot kestävä (liha- ja karamellilämpömittarit).
Vahapaperi	Käytä suojausta estämään roiskuminen ja säilyttämään kosteuden.

## Materiaalit, joita on vältettävä mikroaaltouunissa

### Tarvikkeet Huomautukset

Alumiinitarjotin	Voi aiheuttaa kipinöintiä Siirrä ruoka mikroaallot kestäväään astiaan.
Ruokalaatikko, jossa metallikahva	Voi aiheuttaa kipinöintiä Siirrä ruoka mikroaallot kestäväään astiaan.
Metalliset tai metallikoristellut tarvikkeet	Metalli suojaa ruoan mikroaaltoenergialta. Metallikoriste voi aiheuttaa kipinöintiä.
Metalliset sulkimet	Voi aiheuttaa kipinöintiä ja voisi aiheuttaa tulipalon uunissa.
Paperipussit	Voi aiheuttaa tulipalon uunissa.
Vaahtomuovi	Vaahtomuovi voi sulaa tai pilata sisällä olevan nesteen altistettaessa korkealle lämpötilalle.
Puu	Puu kuivuu, kun käytetään mikroaaltouunissa ja se voi haljeta tai särkyä

## UUNISI ASENTAMINEN

### Uunin osien ja varusteiden nimet

Poista uuni ja kaikki materiaalit laatikosta ja uunin sisältä.

Uuni toimitetaan varustettuna seuraavilla tarvikkeilla:

Lasitarjotin	1
Pyörivän lautasen renkaasennelma	1
Ohjekirja	1

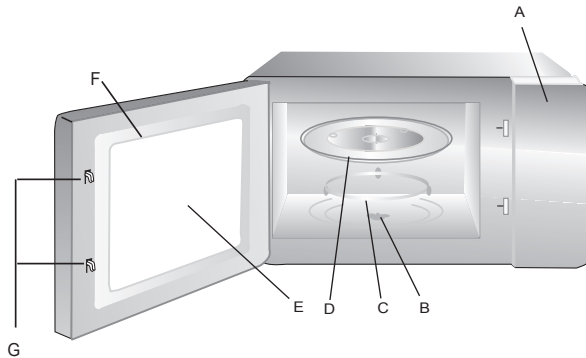

Grillikehys (Vain grillisarjalle)

- A) Ohjauspaneeli
- B) Pyörivän lautasen akseli
- C) Pyörivän lautasen renkaasennelma
- D) Lasitarjotin
- E) Tarkkailuikkuna
- F) Oviasennelma
- G) Turvalukitusjärjestelmä

Sammuta uuni, jos ovi on avattu käytön aikana.

## Pyörivän lautasen asentaminen

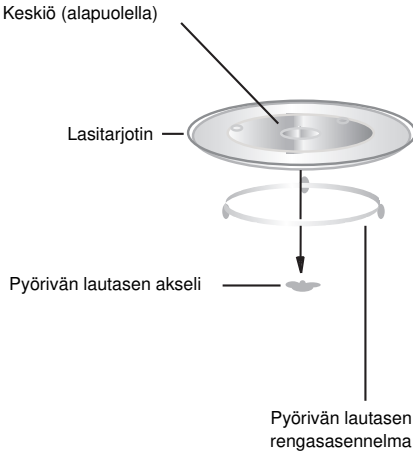

a. Älä milloinkaan laita lasitarjotinta ylösalaisin. Lasitarjotimen ei tulisi milloinkaan olla rajoitettu.

b. Sekä lasitarjotinta että pyörivää rengasasennelmaa täytyy käyttää aina keittämisen aikana.

c. Kaikki ruoka ja ruoka-astiat on aina laitettava lasitarjotimelle keittämistä varten.

d. Jos lasitarjotin tai pyörivä rengasasennelma särkyy tai murtuu, ota yhteys lähimpään valtuutettuun huoltokeskukseesi.

## Asennus ja liittäminen

1. Tämä laite on tarkoitettu vain kotitalouskäyttöön.
2. Tämä uuni on tarkoitettu vain sisäänasennettuun käyttöön. Sitä ei ole tarkoitettu työtasokäyttöön tai käytettäväksi kaapin sisällä.
3. Huomioi erityiset asennusohjeet.
4. Laite voidaan asentaa 60 cm leveään seinäasennettuun kaappiin (vähintään 55 cm syvä ja 85 cm irti lattiasta).
5. Laite asennetaan pistotulpan kanssa, ja sen saa liittää vain oikein asennettuun maadoitettuun pistorasiaan.
6. Verkkojännitteen täytyy olla arvokilvessä olevan jännitteen mukainen.
7. Pistorasian täytyy olla asennettuna, ja liitäntäkaapelin saa vaihtaa vain pätevä sähkömies. Jos pistotulppaan ei enää päästä käsiksi asennusta seuraamalla, kaikki navat eristävä kytkin täytyy olla mukana asennuspuolella koskettimen avausvälin ollessa vähintään 3 mm.
8. Adaptereita, monihaarasasioita, eikä jatkojohtoja saa käyttää. Ylikuormitus voi johtaa tulipalovaaraan

**Kosketeltava pinta voi olla kuuma käytön aikana.**



## Käyttöohjeet

### 1. Kellon asetus

Kun mikroaaltounissa on sähkö päällä, LED-näytössä näkyy "0:00", sumneri soi kerran.

1) Paina "", tuntinumerot vilkkuvat.

---

2) Käännä "" tuntinumerojen asettamiseksi, syöttöajan tulee olla välillä 0--23.

---

3) Paina "", minuuttinumerot vilkkuvat.

---

4) Käännä "" minuuttinumerojen asettamiseksi, syöttöajan tulee olla välillä 0--59.



---

5) Paina "" kellon asetuksen lopettamiseksi. ":" vilkkuu, ja kellonaika syttyy.

**Huomautus:** 1) Jos kelloa ei ole asetettu, se ei toimi kun virta kytketään.

2) Jos kellon asetuksen aikana painat "", uuni menee takaisin edelliseen tilaan automaattisesti.

### 2. Mikroaaltokeittäminen

Paina "", LED näyttää "P100. Paina "" aikoja varten tai

käännä "" valitaksesi haluamasi tehon, ja "P100", "P80" "P50", "P30" tai "P10" näyttää kunkin lisätyn painalluksen.

Paina sen jälkeen "" vahvistaaksesi, ja käännä "" asettaaksesi keittoajan välille 0:05 -

95:00. Paina "" uudelleen keittämisen käynnistämiseksi.

Esimerkki: Jos haluat käyttää 80% mikroaaltotehoa 20 minuutin ajan keittämiseen, voit käyttää uunia seuraavin vaihein.

1) Paina "" kerran, ruutu näyttää "P100".

---

2) Paina "" kerran uudelleen tai käännä "" valitaksesi 80% mikroaaltotehon.

---

3) Paina "" vahvistukseksi, ja ruutu näyttää "P 80".

---

4) Käännä "" säätääksesi keittämisajan, kunnes uuni näyttää "20:00".

---

5) Paina "" keittämisen käynnistämiseksi.



**Huomautus:** askelmäärät koodauskytkimen säätöajalle ovat seuraavat:

0---1 min	: 5 sekuntia
1---5 min	: 10 sekuntia
5---10 min	: 30 sekuntia
10---30 min	: 1 minuutti
30---95 min	: 5 minuuttia

"Microwave/Grill/Combi." " Järjestys	Väliohjeet Näyttö	Mikroaalto Teho	Grilli Teho
1	P100	100%	
2	P80	80%	
3	P50	50%	
4	P30	30%	
5	P10	10%	
6	G	0%	100%
7	C-1	55%	45%
8	C-2	36%	64%

### 3. Grilli tai Combi. Keittäminen

Paina " Microwave/Grill/Combi. " kerran, "P100" näytetään ja paina sen jälkeen " Microwave/Grill/Combi. "

aikoja varten tai käännä "  " valitaksesi haluamasi tehon, ja "G", "C-1" tai "C-2" näkyy kullekin painallukselle. Paina sen jälkeen " Microwave/Grill/Combi. " vahvistaaksesi, ja käännä "  " asettaaksesi keittoajan välille 0:05 - 95:00.

Paina " Microwave/Grill/Combi. " uudelleen keittämisen käynnistämiseksi.

Esimerkki: Jos haluat käyttää 55% mikroaaltoehoa ja 45% grillitehoa (C-1) keittääksesi 10 minuutin ajan, voit käyttää uunia seuraavin askelin.

1) Paina " Microwave/Grill/Combi. " kerran, ruutu näyttää "P100".

2) Paina " Microwave/Grill/Combi. " kerran tai käännä "  " valitaksesi combi. 1 tilan.

3) Paina " Microwave/Grill/Combi. " vahvistukseksi, ja ruutu näyttää "C-1".





4) Käännä "  " säätääksesi keittämisaian, kunnes uuni näyttää "10:00".

5) Paina " Microwave/Grill/Combi. " keittämisen käynnistämiseksi.

**Huomautus:** Jos puolet grilliajasta ohitetaan, uuni soi kaksi kertaa, ja tämä on normaalia.

Jotta saat paremman vaikutuksen ruoan grillaamisesta, sinun tulee kääntää ruoka ympäri, sulkea ovi, ja jos sen jälkeen ei ole toimintaa, uuni jatkaa keittämistä.

#### 4. Pikäkäynnistys

- 1) Odotustilassa paina "  " käynnistääksesi keittämisen 100% teholla, kukin lisätty painallus lisää 30 sekuntia keittämissaikaa 95 minuuttiin saakka.
- 2) Mikroaalto-, grilli-, combi-, keittämis- tai sulatusaika-tilassa kukin "  " –painallus voi lisätä keittämissaikaa 30 sekuntia.
- 3) Odotustilassa käännä "  " vastapäivään asettaaksesi keittämissajan 100% mikroaaltoteholle, sen jälkeen paina "  " keittämisen käynnistämiseksi.

#### 5. Sulattaminen painon mukaan

- 1) Paina "  " kerran, ja uuni näyttää "dEF1".
- 

- 2) Käännä "  " valitaksesi ruoan painon välillä 100 - 2000 g.
- 

- 3) Paina "  " sulattamisen käynnistämiseksi.

#### 6. Sulattaminen ajan mukaan



- 1) Paina "  " kahdesti, ja uuni näyttää "dEF2".
- 

- 2) Käännä "  " valitaksesi sulattamisajan.
- 

- 3) Paina "  " sulattamisen käynnistämiseksi.

#### 7. Automaattinen uudelleenlämmitys

- 1) Paina "  " kerran, ja LED näyttää "200".
- 

- 2) Paina "  " useamman kerran tai käännä "  " valitaksesi ruoan painon, ja "400" tai "600" g valitaan.
- 

- 3) Paina "  " keittämisen käynnistämiseksi.

#### 8. Automaattinen valikko

- 1) Käännä "  " oikealle valitaksesi valikon, ja "A-1" - "A-8" näytetään, mikä tarkoittaa pizza, perunat, liha, kasvikset, kala, pasta, keitto ja puuro.
- 

- 2) Paina "  " vahvistukseksi.
- 

- 3) Käännä "  " valitaksesi oletuspainon kuten valikkokaaviossa.
- 

- 4) Paina "  " keittämisen käynnistämiseksi.

Esimerkki: Jos haluat käyttää "Auto Menu" -ominaisuutta keittääksesi 350 g kalaa.

- 1) Käännä "  " myötäpäivään "A-5"-näyttöön saakka.
- 

- 2) Paina "  " vahvistukseksi.



3) Käännä "  " valitaksesi kalan painoksi "350"-näytön.

4) Paina "  " keittämisen käynnistämiseksi.

#### Valikkokaavio:

Valikko	Paino	Näyttö
A-1	200 g	200 g
Pizza	400 g	400 g
A-2	200 g	200 g
Perunat	400 g	400 g
	600 g	600 g
A-3	250 g	250 g
Liha	350 g	350 g
	450 g	450 g
	200 g	200 g
Kasvikset	300 g	300 g
	400 g	400 g
	250 g	250 g
Kala	350 g	350 g
	450 g	450 g
A-6	50 g (mukana 450 kylmää vettä)	50 g
Pasta	100 g (mukana 800 kylmää vettä)	100 g
A-7	200 ml	200 ml
Keitto	400 ml	400 ml
A-8	550 g	550 g
Puuro	1100 g	1100 g



## 9. Ennakkoon asetettu ohjelma

1) Aseta ensin kello. (Katso kellon asettamisen ohjetta.)

2) Syötä keittämishjelma. Enintään kaksi tilaa voidaan asettaa. Jäähdytystä ei tule asettaa keittämishjelmaksi.

Esimerkki: Jos haluat keittää 80% mikroaaltoteholla 7 minuuttia, käytä uunia seuraavasti:

a.) Paina "  " kerran, ruutu näyttää "P100".

b.) Paina "  " kerran uudelleen tai käännä "  " valitaksesi 80% mikroaaltotehon.

c.) Paina "  " vahvistukseksi, ja ruutu näyttää "P 80".

d.) Käännä "  " säätääksesi keittämisaian kunnes uuni näyttää "7:00".

Yllä olevien vaiheiden jälkeen ole varovainen, ettet paina "  " keittämisen käynnistämiseksi.

3) Paina "  ", tuntinumerot vilkkuvat.

4) Käännä "  " tuntinumerojen asettamiseksi, syöttöajan tulee olla välillä 0--23.

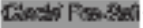
5) Paina "  ", minuuttinumerot vilkkuvat.

6) Käännä "  " minuuttinumerojen asettamiseksi, syöttöajan tulee olla välillä 0--59.

7) Paina "  " asetuksen lopettamiseksi. Jos ovi on suljettu, sumneri soi kahdesti, kun aika saavutetaan, sen jälkeen keittäminen käynnistyy automaattisesti.

## 10. Moniosakeittäminen



Enintään 2 osaa voidaan asettaa keittämistä varten. Jos moniosakeittämisessä yksi osa on sulatus, silloin sulatus tulee laittaa ensimmäiseen osaan.

Esimerkki: Jos haluat sulattaa ruokaa 5 minuuttia ja sen jälkeen keittää 80% mikroaaltoteholla 7 minuuttia, käytä uunia seuraavasti:

1) Paina "  " kahdesti, ja uuni näyttää "dEF2".

2) Käännä "  " valitaksesi sulattamisajan "5:00" näyttöön.

3) Paina "  "kerran, ruutu näyttää "P100".

4) Paina "  " kerran uudelleen tai käännä "  " valitaksesi 80% mikroaaltotehon.

5) Paina "  " vahvistukseksi, ja ruutu näyttää "P 80".

6) Käännä "  " säätääksesi keittämisaian kunnes uuni näyttää "7:00".

7) Paina "  " käynnistämiseksi keittämisen, ja sumneri soi kerran ensimmäistä osaa varten, sulatusaika laskee alaspäin; sumneri soi jälleen kerran siirtyen toiseen keittämiseen. Kun keittäminen lopettaa, sumneri soi viisi kertaa.

## 11. Kyselytoiminto

- (1) Mikroaalto-, grilli- ja combination (yhdistelmä)-keittäminen -tiloissa paina " **Microwave/Grill/Combi.** ", nykyinen teho näytetään 3 sekunnin ajan. 3 sekunnin kuluttua uuni palaa takaisin aikaisempaan tilaan;
- (2) Keittämistilassa paina " **Cancel Pres-Set** " kysyäksesi aikaa ja aika näytetään 3 sekuntia.
- (3) Nykyisessä tilassa paina " **Cancel Pres-Set** " kysyäksesi esiasetettua aikaa ja esiasetettu aika näytetään 3 sekuntia.

## 12. Lukitustoiminto lapsille

Lukitse: Odotustilassa paina " **Child Lock** " 3 sekuntia, kuuluu pitkä piippaus ilmaisten siirtymisen lapsilukitus-tilaan ja lukitusilmaisain näyttää onko aika asetettu, muutoin LED näyttää " **5 0 0 0** ".

Lukituksen lopettaminen: Lukitustilassa paina " **Child Lock** " 3 sekuntia, kuuluu pitkä "piippaus" ilmaisten, että lukitus on vapautettu.

## Vianhaku

Jos jokin aiheuttaa vianhaun; ennen avun hakemista suorita ensin seuraavat tarkastukset.

Normaali	
Mikroaaltouunin aiheuttama häiriö TV-vastaanottoon	Mikroaaltouunin käyttö voi häiritä radio- ja TV-vastaanottoa. Pienten sähkölaitteiden, kuten sekoitin, pölynimuri ja sähkötuuletin, aiheuttama häiritseminen on samanlaista. Se on normaalia.
Himmeä uunin valo	Alhaalla teholla mikroaaltojäähdytyksessä uunin valo voi himmentyä. Se on normaalia.
Höyryä kerääntyy oveen, kuumaa ilmaa ulos tuuletusaukoista	Keittämisesssä ruoasta voi tulla ulos höyryä. Enin osa pääsee pois tuuletusaukoista. Mutta jotakin voi kerääntyä kylmään paikkaan kuten uunin oveen. Se on normaalia.
Uuni käynnistyi vahingossa ilman sisällä olevaa ruokaa.	On kiellettyä käyttää yksikköä ilman ruokaa uunin sisällä. Se on erittäin vaarallista.

Vika	Mahdollinen syy	Parannuskeino
Uunia ei voida käynnistää.	(1) Virtajohtoa ei ole liitetty tiukasti.	Irrota pistoke. Sen jälkeen liitä pistoke takaisin 10 sekunnin kuluttua.
	(2) Sulake palaa tai virrankatkaisija toimii.	Vaihda sulake tai resetoi virrankatkaisija (yrityksemme ammattitaitoisen henkilöstön korjaama)
	(3) Vikaa pistorasiassa.	Testaa pistorasia muilla sähkölaitteilla.
Uuni ei kuumene	(4) Ovi ei sulkeutunut hyvin.	Sulje ovi hyvin.
Lasinen pyörivä lautanen aiheuttaa melua uunien toimissa	(5) Likainen rullankannatin ja uunin pohja.	Katso "Mikroaaltouunin ylläpito" likaisten osien puhdistamiseksi.

### ASIAKKAAN AUTTAMISPALVELU

Jos et voi tunnistaa syytä toimintapojkeamaan: sammuta laite (älä altista sitä karkealle käsittelylle) ja ota yhteys Auttamispalveluun (Assistance Service).

TUOTTEEN SARJANUMERO. Mst ä vo in sen löytää?

On tärkeää, että ilmoitat Auttamispalvelulle tuotteesi tuotekoodin ja sen sarjanumeron (16-merkinen koodi, joka alkaa numerolla 3); tämä voidaan löytää takuutodistuksesta tai laitteessa olevasta tietolevystä.

Se auttaa välttämään turhia matkoja huoltoon, siten (ja merkittäväntä) säästäten vastaavat paikalle kutsumisen kulut.



Tämä laite on merkitty Euroopan Unionin direktiivillä 2002/96/EY koskien Sähkö- ja elektroniikkalaiteromua (WEEE). Varmistamalla, että tämä tuote hävitetään oikein, autat estämään mahdolliset haitalliset seuraukset ympäristölle ja ihmisen terveydelle, mikä muutoin voisi aiheutua sopimattomasta tämän tuotteen käsittelystä.

Tuotteessa oleva symboli osoittaa, että tätä tuotetta ei voi käsitellä kotitalousjätteenä. Sen sijaan se tulee luovuttaa sopivaan keräilypisteeseen sähkö- ja elektroniikkalaiteromun kierrätystä varten. Hävittäminen täytyy suorittaa paikallisten jätteiden hävittämisen ympäristösäädösten mukaisesti.

Saadaksesi lisää tietoja tämän tuotteen yksityiskohtaisesta käsittelystä, palauttamisesta ja kierrätyksestä ota yhteys paikallisen kaupunkisi virastoon, kotitalousjätteen hävityspalveluun tai liikkeeseen, josta tuotteen ostit.