

METRONIC

Ref. 477144 - 477145 - 477147 - 477170 - 477179

FR - Notice d'utilisation du lecteur CD-USB

IT - Manuale d'uso lettore CD-USB

ES - Manual de instrucciones del lector CD-USB

PT - Manual de instruções do leitor de CD-USB

NL - Gebruiksaanwijzing cd-speler

DE - Bedienungsanleitung CD-USB-Player



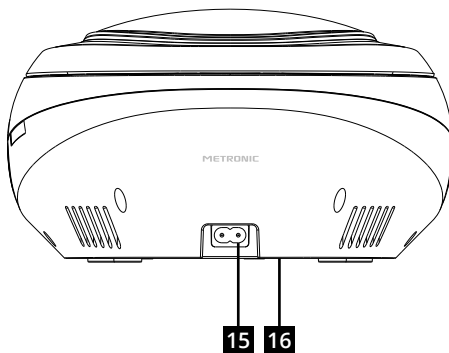
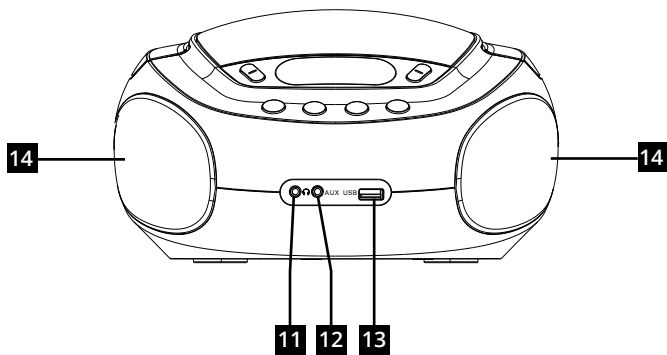
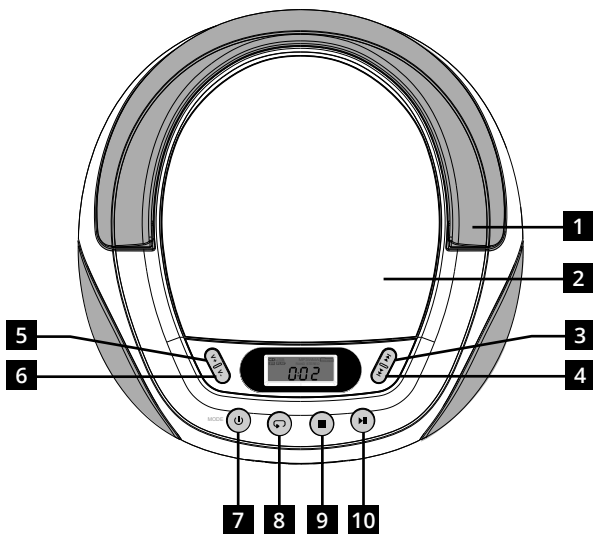

| | |
|----|--|
| 1 | Anse |
| 2 | Ouverture / Fermeture de la trappe du disque |
| 3 | ▶▶: Bouton Plage suivante / Avance rapide (avec un appui long) |
| 4 | ◀◀: Bouton Plage précédente / Retour rapide (avec un appui long) |
| 5 | V+ : Volume + |
| 6 | V- : Volume - |
| 7 | ⏻ : Marche / Arrêt (appui long) - MODE : Sélecteur de fonctions (appui court) |
| 8 | ↻ : Fonction Répéter par morceau, par dossier, l'ensemble et fonction Random (Lecture aléatoire) |
| 9 | ■ : Arrêt lecture dans les modes CD et USB / Réglage 5 modes égaliseur (appui long) |
| 10 | ▶ : Lecture et pause |
| 11 | 🎧 : Sortie casque 3,5mm impédance standard 32Ω. Avant de brancher un casque, mettre le volume au minimum. Ajuster ensuite le volume selon son désir. |
| 12 | AUX : Prise auxiliaire |
| 13 | USB : Port USB |
| 14 | Haut-parleurs |
| 15 | Connecteur d'alimentation secteur |
| 16 | Trappe pour les piles |

POWER ON

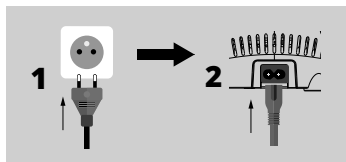
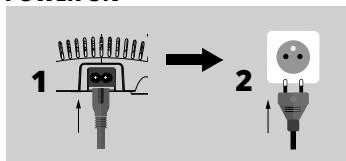

POWER OFF

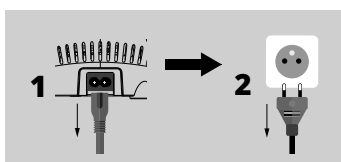
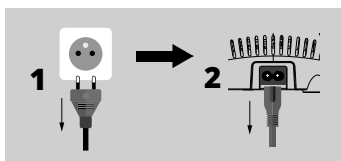

BRANCHEMENTS

Branchez l'appareil sur le secteur.

Fonctionnement sur piles : ouvrez le compartiment à piles, insérez 6 piles de type C / LR14 en respectant le schéma de polarité indiqué.

COMMENT ÉCOUTER LES CDs

- Si l'appareil est éteint, appuyez sur  jusqu'à ce que l'appareil s'allume.
- Appuyez sur **MODE** pour sélectionner le mode **CD**
- Appuyez sur **2** pour ouvrir le couvercle.
- Mettez un CD (écriture sur le dessus) dans le lecteur.
- Refermez le couvercle. Le nombre total de titres apparaît sur l'afficheur après quelques secondes.
- La lecture se lance automatiquement à partir de la piste **1**.
- Appuyez sur les touches **V+** et **V-** pour ajuster le volume
- Appuyez sur la touche **◀◀** ou **▶▶** pour sélectionner la piste désirée.
- Pour avancer ou reculer rapidement, appuyez longuement sur **◀◀** ou **▶▶**.
- La touche **PLAY/PAUSE** permet de mettre en pause puis de relancer la lecture.
- Pour arrêter la lecture, appuyez sur **■** et retirez le CD

COMMENT ÉCOUTER DE LA MUSIQUE A PARTIR DU PORT USB

Insérez la clé dans le port USB.



- Si l'appareil est éteint, appuyez sur  jusqu'à ce que l'appareil s'allume.
- Appuyez sur **MODE** pour sélectionner le mode **USB**
- L'afficheur clignote puis le nombre total de titres apparaît après quelques secondes.
- La lecture se lance automatiquement à partir du titre 1.
- Appuyez sur les touches **V+** et **V-** pour ajuster le volume
- Pour arrêter la lecture, appuyez sur **■** et retirez la clé USB

NOTE : les clés USB doivent être formatées en FAT.



FONCTIONS SPÉCIALES

Mode REPEAT



Pour re-boucler sur la piste en cours :

- Pendant la lecture, appuyez 1 fois sur la touche 
- Le symbole «  » clignotant apparaît sur l'afficheur.

Pour re-boucler sur un dossier du disque :

- Pendant la lecture, appuyez 2 fois de suite sur la touche 
- Le symbole «  » et **FOLDER** apparaissent sur l'écran.

Pour re-boucler sur l'ensemble du disque :

- Pendant la lecture, appuyez 3 fois de suite sur la touche 
- Le symbole «  » apparaît fixe sur l'écran.

Mode RANDOM (lecture aléatoire)

- Pendant la lecture, appuyer 4 fois de suite sur la touche 
- L'inscription **RAND** s'affiche à l'écran.

Mode PROGRAM

Permet de créer une «playlist» afin de jouer successivement une sélection de titres en mode **CD** ou en mode **USB**. La liste peut contenir jusqu'à 20 titres avec un CD standard et peut contenir jusqu'à 99 titres avec un CD MP3 ou une clé USB MP3.

Pour démarrer une programmation, exemple en mode **CD** :

- Appuyez sur la touche **MODE** pour sélectionner le mode **CD**.
- Appuyez sur **■** pour arrêter la lecture et afficher le nombre total de pistes.
- Appuyez sur la touche **↶** et l'afficheur indique **P01** qui est le premier canal de la liste de lecture.
- Appuyez la touche **⏮** ou **⏭** pour sélectionner la piste désirée.
- Appuyez sur la touche **↶** et l'afficheur indique **P02** qui est le second canal de la liste de lecture.
- Appuyez la touche **⏮** ou **⏭** pour sélectionner la piste désirée.
- Appuyez sur la touche **↷** pour passer au canal suivant.
- L'afficheur passe au canal **P03** : Vous pouvez ainsi mémoriser les pistes dans l'ordre que vous avez choisi.
- La sélection terminée, appuyez sur le bouton **▶** pour lancer la lecture.
- Appuyez deux fois sur le bouton **■** pour annuler la programmation.

Mode Egaliseur audio

Permet de corriger et optimiser le son des enregistrements selon votre goût.

- Si l'appareil est éteint, appuyez sur **⏻** jusqu'à ce que l'appareil s'allume.
- Appuyez sur la touche **MODE** pour sélectionner le mode **CD** ou le mode **USB**. Puis insérez un CD ou une clé USB selon votre choix.
- Pendant la lecture, appuyez sur **■** et maintenez jusqu'à affichage de **rOC**.
- Appuyez à nouveau sur **■** et maintenez jusqu'à affichage du mode souhaité parmi les cinq suivants : Flt (standard) - rOC (Rock) - CLS (classique) - POP - JA2 (JAZZ)

CONNECTEUR AUXILIAIRE

L'appareil peut être utilisé pour brancher un autre appareil audio (lecteur MP3, téléphone, etc.).

- Utilisez un câble jack 3,5mm (non fourni) pour connecter l'appareil audio à la prise **AUX** du lecteur CD-USB
- Appuyez une ou plusieurs fois sur **MODE** pour afficher **AUH** et lire la musique provenant du périphérique audio externe (lecteur MP3, téléphone, etc.).
- Lancer et gérer la lecture des pistes sur le périphérique externe.
- Ajuster le volume sur le lecteur MP3
- Appuyez sur les touches **V+** et **V-** pour ajuster le volume du lecteur CD-USB

CARACTÉRISTIQUES TECHNIQUES

FR

Son :

- 2 x 3W
- System audio : stéréo
- Réglage du volume
- Prise casque 3.5mm (32 Ω)

Port USB :

- Accepte tous les périphériques se comportant comme des clés USB

CD :

- Lecture des CD, CD-R, CD-RW

CD et port USB :

- Lecture des fichiers MP3
- Pistes programmables
- Fonction répétition et lecture aléatoire

Entrée AUX :

- L'entrée auxiliaire jack 3.5mm (AUX) permet de connecter la sortie audio d'un appareil (Exemple : sortie casque d'un lecteur MP3 - téléphone...)

Alimentation :

- Sur secteur 230V \sim 50Hz ou piles 1.5V type - C/LR14 (non fournies)

Consommation :

- 10W max en marche
- 0.5W en mode arrêt

Accessoires fournis :

- Cordon secteur
- Notice d'utilisation

Marquages normatifs, dont C E, sous l'appareil.

FR



La notice se prolonge sur le disque en carton présent dans le lecteur CD. Nous vous recommandons de conserver ce document.

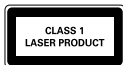

ATTENTION : Cet appareil est un produit laser de Classe 1. Pour garantir une sécurité constante, ne retirez aucun des couvercles et n'essayez pas d'avoir accès à l'intérieur de l'appareil. Confiez toute réparation à un personnel qualifié.



Afin d'éviter des dommages auditifs éventuels, ne pas écouter à un niveau sonore élevé pendant une longue durée.



www.metronic.com/pdf/notice_DEEE.pdf



Courant alternatif



Isolation double ou renforcée



Utilisation uniquement en intérieur



L'appareil répond aux exigences de toutes les Directives européennes dont l'application impose le marquage CE.

Dans un environnement soumis à des décharges électrostatiques, l'équipement peut temporairement présenter des dysfonctionnements voire s'éteindre. Cette situation nécessite l'intervention de l'utilisateur, typiquement une réinitialisation de l'équipement opérée par une déconnexion puis une reconnexion à la source d'alimentation. Il suffit ensuite d'allumer l'équipement et de le remettre dans le mode de fonctionnement souhaité.

Assistance technique :

0 892 350 315 Service 0,35 € / min
+ prix appel

du lundi au jeudi de 9h à 12h / 14h à 18h
et le vendredi de 9h à 12h / 14h à 17h

Vous pouvez également nous envoyer un courrier électronique à l'adresse suivante : hotline@metronic.com



www.metronic.com/a/garantie.php

METRONIC

100, rue Gilles de Gennes - 37310 TAUXIGNY - FRANCE
www.metronic.com - Made outside EU

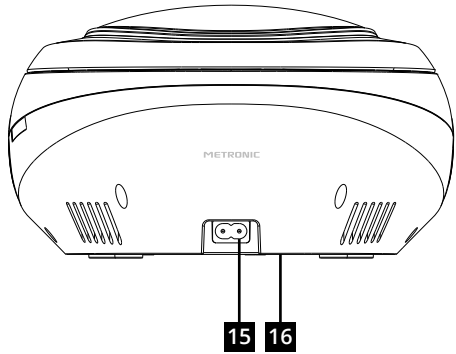
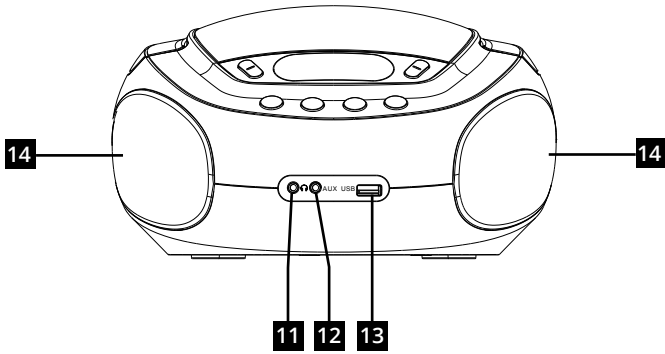
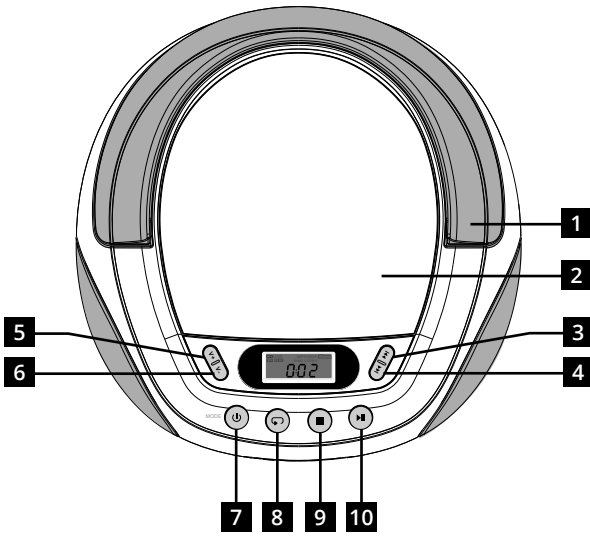

| | |
|----|---|
| 1 | Maniglia |
| 2 | Apertura / Chiusura coperchio CD |
| 3 | ▶▶: Tasto traccia successiva / Avanti veloce (pressione prolungata) |
| 4 | ◀◀: Tasto traccia precedente / Indietro veloce (pressione prolungata) |
| 5 | V+ : Volume + |
| 6 | V- : Volume - |
| 7 | ⏻ : ON / OFF (pressione prolungata) MODE : selettore modalità (pressione breve) |
| 8 | ↻ : Funzione Repeat per traccia, cartella e riproduzione Random |
| 9 | ■ : STOP della riproduzione CD e USB / Regolazioni equalizzatore 5 modalità (pressione prolungata) |
| 10 | ▶ : Play e Pausa |
| 11 | 🎧 : uscita cuffie jack 3,5mm, impedenza standard 32Ω. Prima di collegare le cuffie, abbassare il volume al minimo. Quindi regolare il volume come desiderato. |
| 12 | AUX : Ingresso dispositivo audio esterno |
| 13 | USB : Porta USB |
| 14 | Speaker |
| 15 | Ingresso alimentazione da rete |
| 16 | Comparto pile |

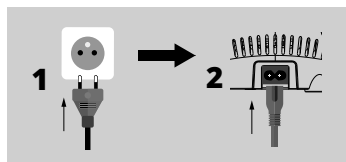
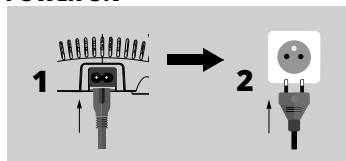
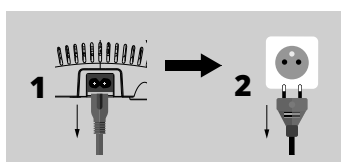
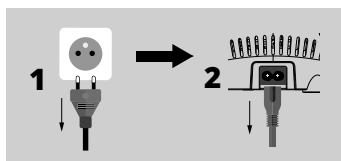
POWER ON**POWER OFF**

COLLEGAMENTI

Collegare il dispositivo alla rete elettrica.

Funzionamento a pile: aprire il comparto pile, inserire 6 pile tipo C / LR14 rispettando la polarità.

COME ASCOLTARE I CD

- Accendere il lettore CD con il tasto .
- Premere **MODE** per selezionare la modalità **CD**.
- Premere il coperchio CD per aprirlo ed inserire il CD.
- Chiudere il coperchio. Il numero totale delle tracce appare sul display.
- La riproduzione inizia automaticamente dalla traccia 1.
- Premere i tasti **V+** e **V-** per regolare il volume.
- Premere i tasti **◀◀** o **▶▶** per selezionare la traccia desiderata.
- Per avanti o indietro veloce, premere a lungo **◀◀** o **▶▶**.
- Il tasto **PLAY/PAUSE** permette di mettere in pausa e riprende la riproduzione.
- Per interrompere la riproduzione premere il tasto **■**.

COME ASCOLTARE LA MUSICA DALLA PORTA USB

Inserire la chiavetta nella porta USB.



- Premere **MODE** per selezionare la modalità **USB**.
- Il display lampeggia ed appare numero totale delle tracce.
- La riproduzione inizia automaticamente dalla traccia 1.

NOTA: le chiavette USB devono essere formattate in FAT.

MODALITA'

Modalità di ripetizione



Per ripetere la traccia corrente:

- Durante la riproduzione, premere una volta il tasto .
- Sul display appare il simbolo «  » lampeggiante.

Per ripetere una cartella:

- Durante la riproduzione, premere 2 volte di seguito il tasto .
- Sul display appariranno i simboli «  » e **FOLDER**.

Per ripetere l'intero CD:

- Durante la riproduzione, premere 3 volte di seguito il tasto .
- Sul display appare il simbolo «  » fisso.

Modalità RANDOM (riproduzione casuale)

- Durante la riproduzione, premere 4 volte di seguito il tasto .
- Sul display appare **RAND**.

Modalità PROGRAM

Consente di creare una «playlist» per riprodurre una selezione di tracce in modalità **CD** o **USB**. La lista può contenere fino a 20 tracce con un CD standard e fino a 99 tracce con un CD MP3 o una chiavetta USB MP3.

Per avviare la programmazione, esempio in modalità **CD**:

- Premere il tasto **MODE** per selezionare la modalità **CD**.
- Premere per il tasto **■** per interrompere la riproduzione e visualizzare il numero totale di tracce.
- Premere il tasto **↶**: il display mostra **P01** che è la prima traccia della playlist.
- Premere il tasto **⏮** o **⏭** per selezionare la traccia desiderata.
- Premere il tasto **↷**: il display mostra **P02** che è la seconda traccia della playlist.
- Premere il tasto **⏮** o **⏭** per selezionare la traccia desiderata.
- Premere il tasto **↷** per passare alla traccia successiva.
- Il display mostra **P03**: quindi proseguire fino a memorizzare tutte le tracce nell'ordine scelto.
- Quando la selezione è completa, premere il tasto **▶** per avviare la riproduzione.
- Premere due volte il tasto **■** per annullare la programmazione.

Modalità equalizzatore audio

Consente di correggere e ottimizzare il suono.

- Premere il tasto **MODE** per selezionare la modalità **CD** o **USB**, quindi inserire un CD o una chiavetta USB.
- Durante la riproduzione, tenere premuto **■** finché non viene visualizzato **rOC**.
- Premere nuovamente **■** e tenere premuto finché non viene visualizzata la modalità audio desiderata tra: **Fit** (standard) - **rOC** (Rock) - **CLS** (classica) - **POP** - **JA2** (JAZZ)

INGRESSO AUX

E' possibile collegare una sorgente audio esterna (ad esempio smartphone, lettore MP3...) al lettore CD.

- Utilizzare un cavo jack 3,5 mm (non in dotazione) per collegare il dispositivo audio all'ingresso AUX del lettore CD.
- Premere **MODE** una o più volte per visualizzare **AUH** e riprodurre musica dal dispositivo audio esterno.
- Gestire la riproduzione direttamente dal dispositivo esterno.

CARATTERISTICHE TECNICHE

Suono :

- 2 x 3W
- Sistema audio: stereo
- Regolazione del volume
- Jack per cuffie 3,5 mm (32 Ω)

Porta USB :

- Accetta tutte le periferiche che si comportano come chiavette USB

CD:

- Riproduzione di CD, CD-R, CD-RW

Porta CD e USB:

- Riproduzione file MP3
- Tracce programmabili
- Funzione di ripetizione e riproduzione casuale

Ingresso AUX:

- L'ingresso ausiliario jack 3,5 mm (AUX) permette di collegare un dispositivo audio esterno

Alimentazione :

- Da rete 230V ~ 50Hz o pile tipo 1.5V - C / LR14 (non fornite)

Consumo:

- 10 W max acceso
- 0,5 W in stand-by

Accessori in dotazione:

- Cavo di alimentazione
- Manuale d'uso

Marcature normative, incluso CE, sotto l'apparecchio.

IT



Togliere il disco di cartoncino prima di inserire il CD nel lettore.

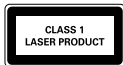

ATTENZIONE : L'apparecchio è un prodotto laser di Classe 1. Per garantire una costante sicurezza, non aprire l'apparecchio. In caso di guasto rivolgersi a centri specializzati qualificati



A piena potenza, l'ascolto prolungato del dispositivo può danneggiare l'orecchio dell'utente.



www.metronic.com/pdf/notice_DEEE.pdf



Corrente alternata



Doppio isolamento o rinforzato



Utilizzo unicamente in interno



Il dispositivo soddisfa i requisiti di tutte le direttive europee, la cui applicazione richiede la marcatura CE.

In un ambiente soggetto a scariche elettrostatiche, l'apparecchiatura potrebbe temporaneamente non funzionare correttamente o addirittura spegnersi. Questa situazione richiede l'intervento dell'utente, in genere un ripristino dell'apparecchiatura scollegando e quindi ricollegandosi alla fonte di alimentazione. Quindi accendere semplicemente l'apparecchiatura e riportarla alla modalità operativa desiderata.

GARANZIA E ASSISTENZA TECNICA

Il prodotto è coperto dalla garanzia legale del venditore di 24 mesi per difetti di conformità prevista dagli articoli 128 e ss. del D.Lgs. n. 206/2005 (Codice del Consumo).

ATTENZIONE: La garanzia non è valida senza lo scontrino o la ricevuta fiscale di acquisto.

Assistenza Tecnica Metronic

Telefono: + 02 94 94 36 91 - E-mail: tecnico@metronic.com

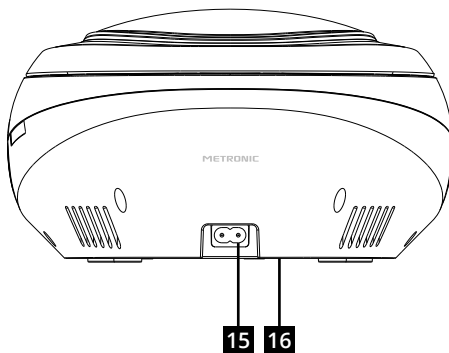
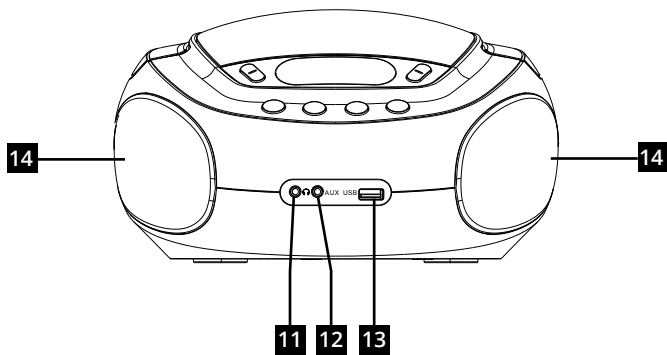
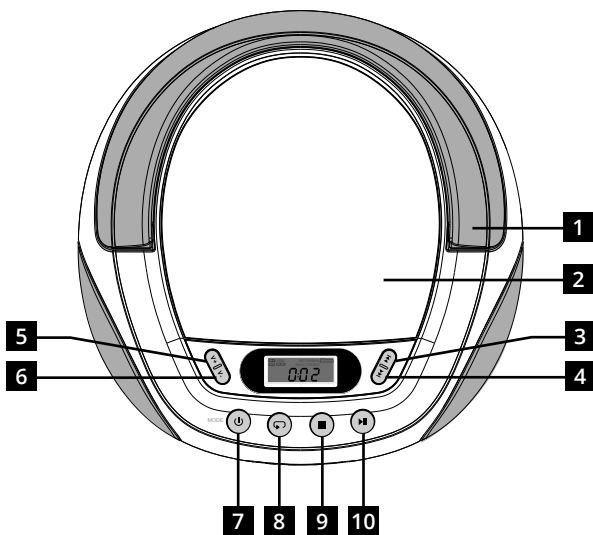

| | |
|----|---|
| 1 | Asa |
| 2 | Apertura / Cierre de la tapa del disco |
| 3 | ▶▶: Botón track siguiente / Avance rápido (pulsación larga) |
| 4 | ◀◀: Botón track anterior / Retroceso rápido (pulsación larga) |
| 5 | V+ : Volumen + |
| 6 | V- : Volumen - |
| 7 | ⏻ : Encender / apagar (pulsación larga) - MODE : Selector de funciones (pulsación corta) |
| 8 | ↺ : Función de repetición por canción, carpeta, conjunto y función Random (Reproducción aleatoria) |
| 9 | ■ : Parar reproducción en modos CD y USB / Ajuste 5 modos ecualizador (pulsación larga) |
| 10 | ▶ : Reproducción y pausa |
| 11 | 🎧 : Salida de auriculares de 3,5 mm, impedancia estándar de 32 Ω. Antes de conectar los auriculares, baje el volumen al mínimo. Luego ajuste el volumen como desee. |
| 12 | AUX : Toma auxiliar |
| 13 | USB : Puerto USB |
| 14 | Altavoces |
| 15 | Conector de alimentación eléctrica |
| 16 | Compartimento para pilas |

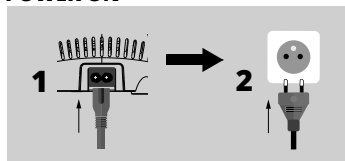
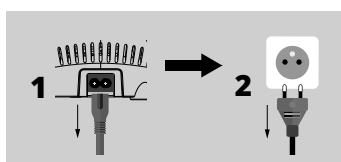
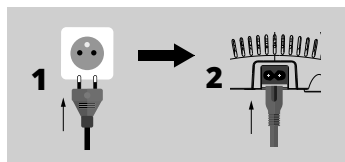
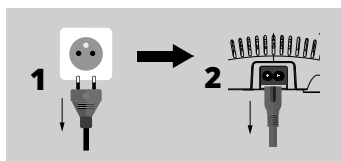

POWER ON**POWER OFF**

CONEXIONES

Conecte el dispositivo a la red.



Funcionamiento con pilas: abrir el compartimento de las pilas, insertar 6 pilas tipo C / LR14 observando el diagrama de polaridad indicado.

ESCUCHAR CDs

- Si el dispositivo está apagado, presione  hasta que se encienda.
- Pulsar **MODE** para seleccionar el modo **CD**
- Pulsar **2** para abrir la tapa.
- Coloque un CD (parte escrita en la parte superior) en la unidad.
- Cierre la tapa. El número total de pistas aparece en la pantalla después de unos segundos.
- La reproducción comienza automáticamente desde la pista **1**.
- Pulsar las teclas **V+** y **V-** para ajustar el volumen.
- Pulsar la tecla **◀◀** ó **▶▶** para seleccionar la pista deseada.
- Para avanzar o rebobinar, mantenga pulsado **◀◀** ó **▶▶**.
- La tecla **PLAY/PAUSE** le permite pausar y luego reiniciar la reproducción.
- Para detener la reproducción, presione  y retire el CD

CÓMO ESCUCHAR MÚSICA DESDE EL PUERTO USB

Inserte la llave en el puerto USB.



- Si el dispositivo está apagado  presione hasta que se encienda.
- Pulsar **MODE** para seleccionar el modo **USB**
- La pantalla parpadea y luego aparece el número total de pistas después de unos segundos.
- La reproducción comienza automáticamente desde el título **1**.
- Pulsar las teclas **V+** y **V-** para ajustar el volumen.
- Para detener la reproducción, presione  y retire el USB

NOTA : Las unidades USB deben estar formateadas en FAT.



FUNCIONES ESPECIALES

Modo REPEAT



Para volver a realizar un bucle en la pista actual :

- Durante la reproducción, presione el botón una vez 
- Aparece el símbolo «  » parpadeando en la pantalla.

Para volver a realizar un bucle en una carpeta del disco :

- Durante la reproducción, presione 2 veces el botón 
- Aparece el símbolo «  » y **FOLDER** parpadeando en la pantalla.

Para volver a reproducir todo el disco :

- Durante la reproducción, presione 3 veces el botón 
- Aparece el símbolo «  » aparece fijo en la pantalla.

Modo RANDOM (reproducción aleatoria)

- Durante la reproducción, presione 4 veces seguidas el botón 
- Aparece el texto **RAND** en pantalla.

Modo PROGRAM

Le permite crear una lista de reproducción para reproducir sucesivamente una selección de títulos en modo **CD** ó en modo **USB**. La lista puede contener hasta 20 pistas con un CD estándar y puede contener hasta 99 pistas con un CD MP3 o una memoria USB MP3.

ES

Para iniciar la programación, ejemplo en modo **CD** :

- Pulsar **MODE** para seleccionar el modo **CD**.
- Pulsar **■** para detener la reproducción y mostrar el número total de pistas.
- Pulsar **↶** y la pantalla indica **P01** que es el primer canal en la lista de reproducción.
- Pulsar **⏮** ó **⏭** para seleccionar la pista deseada.
- Pulsar **↶** y la pantalla indica **P02** que es el segundo canal en la lista de reproducción.
- Pulsar **⏮** ó **⏭** para seleccionar la pista deseada.
- Pulsar **↶** para ir al siguiente canal.
- La pantalla pasa al canal **P03** : De este modo, puede memorizar las pistas en el orden que haya elegido.
- Una vez finalizada la selección, pulsar **▶** para lanzar la reproducción.
- Presione el botón **■** para cancelar la programación.

Modo Ecualizador audio

Permite corregir y optimizar el sonido de las grabaciones a tu gusto.

- Si el dispositivo está apagado, presione **⏻** hasta que se encienda.
- Pulsar **MODE** para seleccionar el modo **CD** ó el modo **USB**. A continuación, inserte un CD o una memoria USB según su elección.
- Durante la reproducción, mantenga pulsado **■** hasta que vea **rOC**.
- Pulsar de nuevo **■** y manténgalo presionado hasta que se muestre el modo deseado entre los cinco : Flt (standard) – rOC (Rock) – CLS (clásico) – POP – JAZZ (JAZZ)

CONECTOR AUXILIAR

El dispositivo se puede utilizar para conectar otro dispositivo de audio (reproductor MP3, teléfono, etc.).

- Utilice un cable jack de 3,5 mm (no incluido) para conectar el dispositivo de audio a la toma **AUX** del lector CD-USB
- Presione **MODE** una o más veces para mostrar **AUH** y reproducir música desde el dispositivo de audio externo (reproductor MP3, teléfono, etc.).
- Iniciar y administrar la reproducción de pistas en el dispositivo externo.
- Ajustar el volumen en el lector MP3
- Pulsar **V+** y **V-** para ajustar el volumen del lector CD-USB

CARACTERÍSTICAS TÉCNICAS

Sonido :

- 2 x 3W
- Sistema audio : estéreo
- Ajuste de volumen
- Toma auricular 3.5mm (32 Ω)

Puerto USB :

- Acepta todos los periféricos que se comportan como memorias USB

CD :

- Lectura de CD, CD-R, CD-RW

CD y puerto USB :

- Lectura de ficheros MP3
- Pistas programables
- Función de repetición y reproducción aleatoria

Entrada AUX :

- La entrada auxiliar jack de 3,5 mm (AUX) se utiliza para conectar la salida de audio de un dispositivo (Ejemplo: salida de auriculares de un reproductor MP3 - teléfono...)

Alimentación :

- Eléctrica 230V \sim 50Hz ó pilas 1.5V tipo - C/LR14 (no incluidas)

Consumo :

- 10W max en funcionamiento
- 0.5W en standby

Accesorios incluidos :

- Cable alimentador
- Manual de instrucciones

Marcas normativas, incluso CE, debajo del dispositivo.



Las instrucciones se encuentran en el disco de cartón del reproductor de CD. Le recomendamos que conserve este documento.

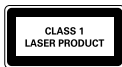

PRECAUCIÓN: Este dispositivo es un producto láser de Clase 1. Para garantizar la seguridad continua, no retire ninguna cubierta ni intente acceder al interior del dispositivo. Deje todas las reparaciones a personal calificado.

ES



Para evitar posibles daños auditivos, no escuche a un volumen alto durante mucho tiempo.



www.metronic.com/pdf/notice_DEEE.pdf



Corriente alterna



Aislamiento doble o reforzado



Solamente para uso en interiores



El dispositivo cumple los requisitos de todas las Directivas europeas, cuya aplicación requiere el marcado CE.

En un entorno sujeto a descargas electrostáticas, el equipo puede funcionar mal temporalmente o incluso apagarse. Esta situación requiere la intervención del usuario, normalmente un reinicio del equipo desconectando y volviendo a conectar a la fuente de alimentación. Luego, simplemente encienda el equipo y devuélvalo al modo de funcionamiento deseado.

Servicio técnico :

soporte@metronic.com

93 713 26 25

Lunes a jueves: de 9 a 12.30 / 15 a 17.30 y viernes: de 9 a 14



www.metronic.com/a/garantie.php

METRONIC

100, rue Gilles de Gennes - 37310 TAUXIGNY - FRANCE
www.metronic.com - Made outside EU

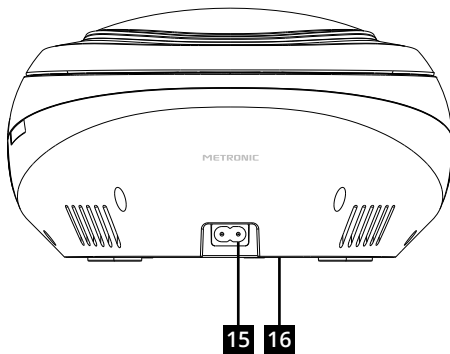
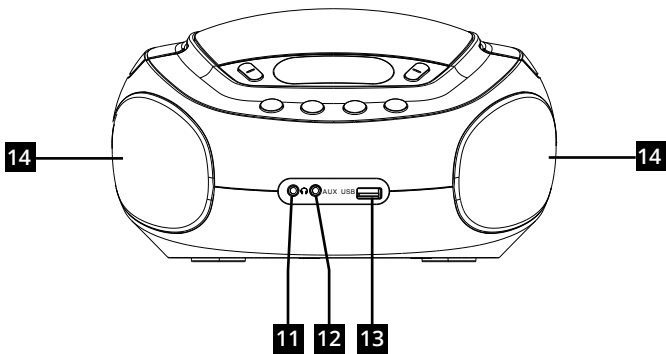
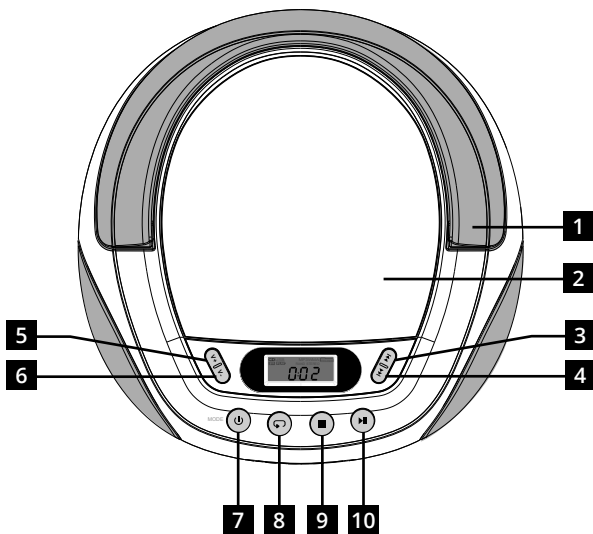

| | |
|----|--|
| 1 | Pega |
| 2 | Abrindo / fechando a tampa do disco |
| 3 | ▶▶: Botão de próxima faixa / avanço rápido (toque longo) |
| 4 | ◀◀: Botão da faixa anterior / retrocesso rápido (toque longo) |
| 5 | V+ : Volume + |
| 6 | V- : Volume - |
| 7 | ⏻ : Ligado / desligado (toque longo) - MODE : Seletor de função (pressão curta) |
| 8 | ↻ : Função de repetição por música, pasta, conjunto e função Random (reprodução aleatória). |
| 9 | ■ : Pare a reprodução nos modos CD e USB / Ajuste 5 modos do equalizador (toque longo) |
| 10 | ⏸ : Reprodução e pausa |
| 11 | 🎧 : Saída de fone de ouvido de 3,5 mm, impedância padrão de 32 Ω. Antes de conectar os fones de ouvido, abaixe o volume totalmente. Em seguida, ajuste o volume como quiser. |
| 12 | AUX : Tomada auxiliar |
| 13 | USB : Porta USB |
| 14 | Colunas |
| 15 | Conector de alimentação |
| 16 | Compartimento da bateria |

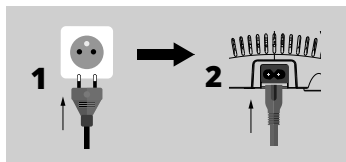
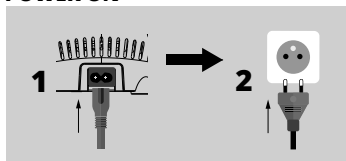
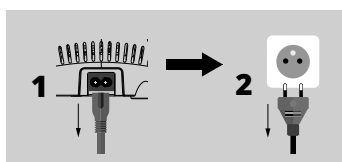
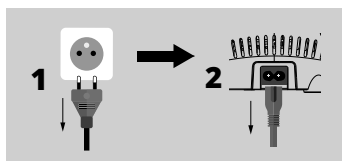
POWER ON**POWER OFF**

CONEXÕES

Conecte o dispositivo ou rede.

Funcionamento com bateria: abra o compartimento da bateria, insira 6 baterias tipo C / LR14 observando o diagrama de polaridade indicado.

OUVIR CDs

- Se o dispositivo estiver desligado, pressione  até ligar.
- Pressione **MODE** para selecionar o modo **CD**
- Pressione **2** para abrir a tampa.
- Coloque um CD (parte escrita em cima) na unidade.
- Feche a tampa. O número total de faixas aparece no ecrã após alguns segundos.
- A reprodução começa automaticamente a partir do track **1**.
- Pressione **V+** e **V-** ajustar o volume.
- Pressione **◀◀** ou **▶▶** para selecionar o track desejado.
- Para avançar ou retroceder, pressione e segure **◀◀** ou **▶▶**.
- A tecla **PLAY/PAUSE** permite que você pause e reinicie a reprodução.
- Para parar a reprodução, pressione **■** e remova o CD.

PT

COMO OUVIR MÚSICA DA PORTA USB

Insira a chave na porta USB.



- Se o dispositivo estiver desligado pressione  até ligar.
- Pressione **MODE** para selecionar o modo **USB**
- O visor pisca e, em seguida, o número total de faixas aparece após alguns segundos.
- A reprodução começa automaticamente a partir do título 1.
- Pressione **V+** e **V-** ajustar o volume.
- Para parar a reprodução, pressione **■** e remova USB

NOTA : As unidades USB devem ser formatadas em FAT.



CARACTERÍSTICAS ESPECIAIS

Modo REPEAT



Para repetir a faixa atual :

- Durante a reprodução, pressione o botão uma vez 
- O símbolo «  » aparece piscando no display.

Para fazer um loop de volta em uma pasta no disco :

- Durante a reprodução, pressione o botão  duas vezes.
- O símbolo «  » e **FOLDER** aparece piscando no display.

Para reproduzir o disco inteiro :

- Durante a reprodução, pressione 3 vezes o botão 
- O símbolo «  » aparece fixo no ecrã.

Modo RANDOM (reprodução aleatória)

- Durante a reprodução, pressione 4 vezes o botão 
- O texto **RAND** aparece no ecrã.

Modo PROGRAM

Permite criar uma lista de reprodução para reproduzir sucessivamente uma seleção de títulos no modo **CD** ou no modo **USB**. A lista pode conter até 20 faixas com um CD padrão e pode conter até 99 faixas com um CD de MP3 ou uma memória USB de MP3.

Para iniciar a programação, exemplo no modo **CD** :

- Pressione **MODE** para selecionar o modo **CD**.
- Pressione **■** para parar a reprodução e mostrar o número total de tracks.
- Pressione **↶** e o display indica **P01**, que é o primeiro canal na lista de reprodução.
- Pressione **⏮** ou **⏭** para selecionar o track desejado.
- Pressione **↶** e o display indica **P02** qual é o segundo canal da lista de reprodução.
- Pressione **⏮** ou **⏭** para selecionar o track desejado.
- Pressione **↶** para ir para o próximo canal.
- O display muda para o canal **P03**: Desta forma, você pode memorizar as faixas na ordem que você escolheu.
- Assim que a seleção for concluída, pressione **▶||** para iniciar a reprodução.
- Pressione o botão **■** para cancelar a programação.

Modo equalizador de áudio

Permite corrigir e otimizar o som das gravações ao seu gosto.

- Se o dispositivo estiver desligado, pressione **⏻** até ligar.
- Pressione **MODE** para selecionar o modo **CD** ou modo **USB**. Em seguida, insira um CD ou stick USB de acordo com sua escolha .
- Durante a reprodução, pressione **■** e segure até ver **ROC**.
- Pressione novamente **■** e mantenha-o pressionado até que o modo desejado seja exibido entre os cinco : Flt (standard) – rOC (Rock) – CLS (clássico) - POP – JA2 (JAZZ)

CONECTOR AUXILIAR

O dispositivo pode ser usado para conectar outro dispositivo de áudio (MP3 player, telefone, etc.).

- Use um cabo jack de 3,5 mm (não incluído) para conectar o dispositivo de áudio ao soquete **AUX** da unidade de CD-USB.
- Pressione **MODE** uma ou mais vezes para exibir **AUH** e tocar música de um dispositivo de áudio externo (MP3 player, telefone, etc.).
- Inicie e gerencie a reprodução de trilhas no dispositivo externo.
- Ajuste o volume do MP3 player
- Pressione **V+** e **V-** para ajustar o volume da unidade de CD-USB.

CARACTERÍSTICAS TÉCNICAS

Som :

- 2 x 3W
- Sistema audio : estéreo
- Ajuste de volume
- Tomada auricular 3.5mm (32 Ω)

Porta USB :

- Aceita todos os periféricos que se comportam como pen drives USB.

CD :

- Leitura de CD, CD-R, CD-RW

CD e porta USB :

- Leitura de arquivos MP3
- Tracks programáveis
- Função de repetição e ordem aleatória

Entrada AUX :

- A entrada auxiliar jack de 3,5 mm (AUX) é usada para conectar a saída de áudio de um dispositivo (Exemplo: saída de fone de ouvido de um MP3 player - telefone...)

Alimentação :

- Eléctrica 230V \sim 50Hz ou pilhas 1.5V tipo - C/LR14 (não incluídas)

Consumo :

- 10W max em funcionamento
- 0.5W em standby

Accesorios incluidos :

- Cabo alimentador
- Manual de instruções

Marcações regulamentares, mesmo C E , sob o dispositivo.



As instruções estão no disco de papelão do CD player. Recomendamos que você guarde este documento.

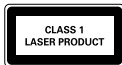

CUIDADO: Este dispositivo é um produto a laser Classe 1. Para garantir a segurança contínua, não remova nenhuma tampa ou tente acessar o interior do dispositivo. Deixe todos os reparos para pessoal qualificado.

PT



Para evitar possíveis danos à audição, não ouça em volume alto por muito tempo.



www.metronic.com/pdf/notice_DEEE.pdf



Corrente alternada



Isolamento duplo ou reforçado



Apenas para uso interno



O dispositivo atende aos requisitos de todas as diretivas europeias, cuja aplicação requer a marcação CE.

Em um ambiente sujeito a descarga eletrostática, o equipamento pode funcionar mal temporariamente ou até mesmo desligar. Esta situação requer intervenção do usuário, geralmente uma reinicialização do equipamento ao desconectar e reconectar à fonte de alimentação. Em seguida, basta ligar o equipamento e retorná-lo ao modo de operação desejado.

Servicio técnico :

suporte@metronic.com

93 713 26 25

Segunda a quinta: das 9h às 12h30 / 15h às 17h30 e sexta-feira: das 9h às 14h



www.metronic.com/a/garantie.php

METRONIC

100, rue Gilles de Gennes - 37310 TAUXIGNY - FRANCE
www.metronic.com - Made outside EU

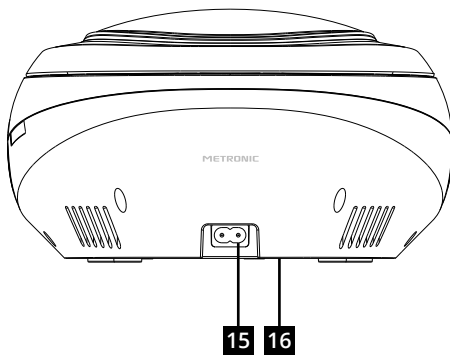
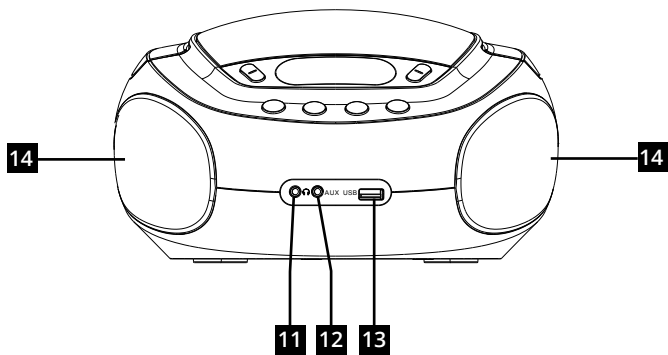
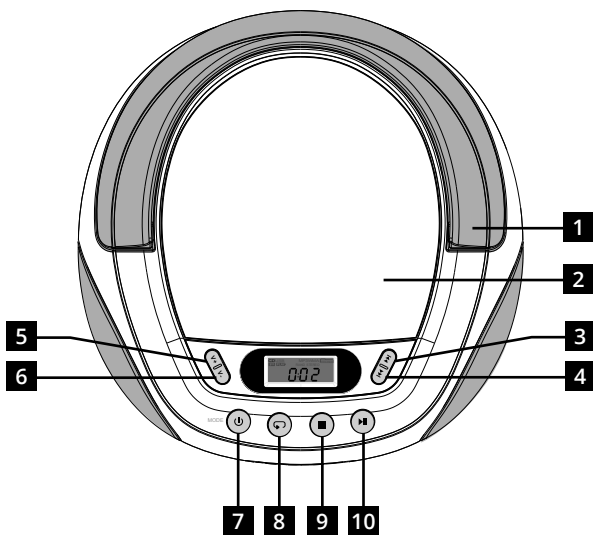

| | |
|----|---|
| 1 | Handvat |
| 2 | Openen/sluiten van de cd-speler |
| 3 | ▶▶: Volgende / versneld doorspoelen (ingedrukt houden) |
| 4 | ◀◀: Vorige / versneld terugspoelen (ingedrukt houden) |
| 5 | V+ : Volume + |
| 6 | V- : Volume - |
| 7 | ⏻ : Aan/uit (ingedrukt houden) - MODE : Afspeelfunctie selecteren (één keer drukken) |
| 8 | ↻ : Herhaalfunctie per nummer, map, set en willekeurige functie (shuffle) |
| 9 | ■ : Afspelen stoppen in cd- en USB-modus / 5 modus voor de equalizer (ingedrukt houden) |
| 10 | ⏸ : Afspelen en pauzeren |
| 11 | 📶 : 3,5 mm-koptelefoon ingang, standaard 32Ω impedantie. Zet het volume op minimaal alvorens het aansluiten van een koptelefoon. Pas vervolgens het volume aan naar wens. |
| 12 | AUX : AUX-ingang |
| 13 | USB : USB-poort |
| 14 | Luidsprekers |
| 15 | Stroomvoorziening |
| 16 | Batterijklep |

AANZETTEN

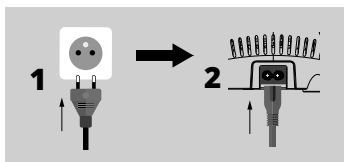
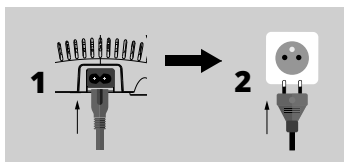

UITZETTEN

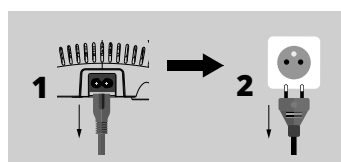
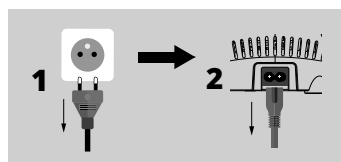

AANSLUITING

Sluit het apparaat aan op een stopcontact.

Batterijvoeding: open het batterijvak, plaats 6 batterijen type C / LR14.

CD'S AF SPELEN

- Als het toestel is uitgeschakeld drukt dan op  totdat de cd-speler wordt ingeschakeld.
- Druk **MODE** om cd-modus te kiezen
- Druk op **2** om de cd-speler te openen.
- Plaats een cd
- Sluit de deksel. Het totaal aantal titels verschijnt op het display na enkele seconden.
- De weergave start automatisch vanaf track **1**.
- Druk op **V+** of **V-** om het volume te regelen
- Druk op **◀◀** of **▶▶** om het gewenste nummer te kiezen.
- Om snel vooruit of terug te spoelen houdt **◀◀** of **▶▶** ingedrukt.
- Druk op **PLAY/PAUSE** (10) om het afspelen te pauzeren of te hervatten.
- Druk op **■** om het afspelen te stoppen en verwijder de cd.

AF SPELEN VIA EEN USB

IPlaats de USB in de poort



- Als het toestel is uitgeschakeld drukt dan op  totdat de cd-speler wordt ingeschakeld.
- Druk **MODE** om **USB**-modus te kiezen
- Het display knippert en na een paar seconden verschijnt het totaal aantal nummers.
- De weergave start automatisch vanaf track 1.
- Druk op **V+** of **V-** om het volume te regelen
- Druk op **■** om het afspelen te stoppen en verwijder de USB-stick

LET OP: USB-sticks moeten in FAT geformatteerd zijn.



SPECIALE FUNCTIES

REPEAT-modus



Om het huidige nummer terug te spoelen:

- Druk tijdens de weergave eenmaal op de toets .
- Het symbool  verschijnt op het display en knippert.

Om een map of CD te herhalen:

- Druk tijdens de weergave tweemaal achter elkaar op .
- Het symbool  en **FOLDER** verschijnen op het display.

Om een hele cd te herhalen:

- Druk tijdens de weergave 3 keer achter elkaar op de toets .
- Het symbool  verschijnt op het display.

Willekeurig afspelen:

- Druk tijdens de weergave 4 keer achter elkaar op de toets .
- **RAND** verschijnt op het display.

PROGRAMMEER MODUS

Hiermee kan je een «afspeellijst» maken om een selectie van titels achtereenvolgens af te spelen in **CD**- of **USB**-modus. De lijst kan tot 20 tracks opslaan met een standaard cd en tot 99 tracks met een MP3 of USB-stick.

Om een programmatie te starten, bijvoorbeeld in **CD**-modus:

- Druk **MODE** om **CD**-modus te kiezen.
- Druk op ■ om de weergave te stoppen en het totale aantal fragmenten weer te geven.
- Druk op ↻ en op het display verschijnt **P01**, het eerste kanaal in de afspeellijst.
- Druk op ⏮ of ⏭ om het gewenste nummer te kiezen.
- Druk op ↻ en op het display verschijnt **P02**, het tweede kanaal in de afspeellijst.
- Druk op ⏮ of ⏭ om het gewenste nummer te kiezen.
- Druk op ↻ om naar het volgende kanaal te gaan.
- Het display schakelt over naar kanaal **P03**: Dit maakt het mogelijk de tracks op te slaan in de volgorde die je hebt gekozen.
- Druk op ⏭ wanneer de selectie voltooid is om de weergave te starten.
- Druk tweemaal op ■ om de programmering te annuleren.

Audio-equalizer modus

Hiermee kan je het geluid van opnames corrigeren en optimaliseren naar eigen smaak.

- Als het toestel is uitgeschakeld drukt dan op ⏻ totdat de cd-speler wordt ingeschakeld.
- Druk op de **MODE**-toets om **CD**-modus of **USB**-modus te selecteren
- Plaats vervolgens een CD of USB-stick naar wens.
- Houd tijdens het afspelen ■ ingedrukt tot **ROC** wordt weergegeven.
- Houd opnieuw ingedrukt tot de gewenste modus wordt weergegeven uit de volgende vijf opties: Flt (Standaard) - rOC (Rock) - CLS (Klassiek) - POP - JA2 (JAZZ).

AUX GEBRUIKEN

Het toestel kan worden gebruikt om via een ander audioapparaat (MP3-speler, telefoon, etc.) muziek af te spelen.

- Gebruik een 3.5mm-jack kabel (niet meegeleverd) om het audioapparaat aan te sluiten op de **AUX**-ingang van de CD-speler
- Druk één of meerdere keren op **MODE** om **AUH** weer te geven en muziek van het externe audioapparaat af te spelen.
- Start en regel het afspelen van tracks op het externe apparaat.
- Instellen van het volume op het audioapparaat
- Druk op de toetsen **V+** of **V-** om het volume van de cd-speler te regelen

TECHNISCHE EIGENSCHAPPEN

Geluid:

- 2 x 3W
- Audio: stereo
- Volumeregelaar
- 3.5mm (32 Ω) koptelefoon aansluiting

USB-poort :

- Accepteert alle USB-sticks

Cd's :

- Afspelen van cd, cd-r, cd-r

Cd- en USB-poort :

- MP3-weergave
- Programmeerbaar afspelen
- Herhaal en shuffle-functie

AUX-ingang :

- De 3.5mm ingang(AUX) wordt gebruikt om een ander audioapparaat aan te sluiten.

Voeding :

- 230V \sim netvoeding of 1,5V batterijen type - C/LR14 (niet meegeleverd)

Verbruik:

- 10W ingeschakeld
- 0.5W uitgeschakeld

Meegeleverde accessoires:

- Netsnoer
- Gebruiksaanwijzing

Normatieve markeringen, inclusief CE, op de onderkant van het toestel.



De handleiding is uitgebreid op de kartonnen schijf in de CD-speler. Wij raden je aan dit document te bewaren.

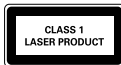

LET OP: Dit toestel is een klasse 1 laserproduct. Klasse 1 laserproduct. Om de veiligheid te blijven garanderen verwijder geen van de afdekkingen en en probeer niet om toegang te krijgen tot het interieur van de eenheid. Laat alle onderhoud over aan gekwalificeerde personeel.



Om mogelijke gehoorbeschadiging te voorkomen, luister niet naar hoge geluidsniveaus voor een lange periode.

NL



www.metronic.com/pdf/notice_DEEE.pdf



Wisselstroom



Dubbele of versterkte isolatie



Alleen voor gebruik binnenshuis



Het toestel voldoet aan de eisen van alle Europese Richtlijnen waarvan de toepassing het CE-merkteken vereist.

In een omgeving die onderhevig is aan elektrostatische ontlading, kan de apparatuur tijdelijk slecht werken of zelfs uitvallen. defect raken of zelfs uitvallen. Deze situatie vereist tussenkomst van de gebruiker, meestal het resetten van de apparatuur door deze los te koppelen en opnieuw aan te sluiten op de loskoppelen en weer aansluiten op de stroombron. Het is dan voldoende om de apparatuur in te schakelen en De apparatuur kan dan worden ingeschakeld en weer in de gewenste bedrijfsmodus worden gezet.

Technische assistentie :

Je kan ons ook een e-mail sturen naar het volgende adres: hulp@metronic.be



www.metronic.com/a/garantie.php

METRONIC

100, rue Gilles de Gennes - 37310 TAUXIGNY - FRANCE
www.metronic.com - Made outside EU

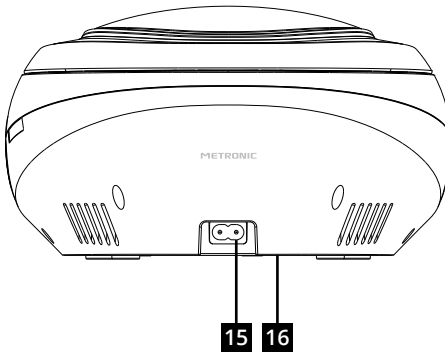
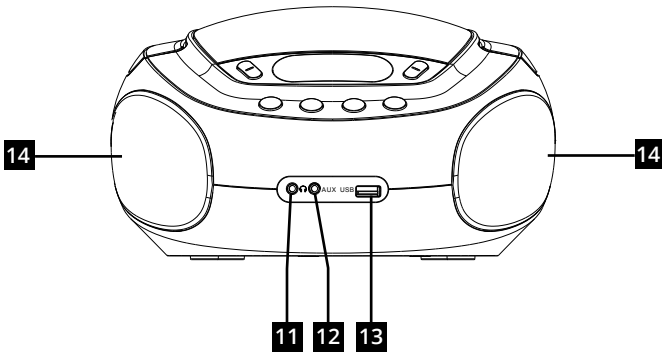
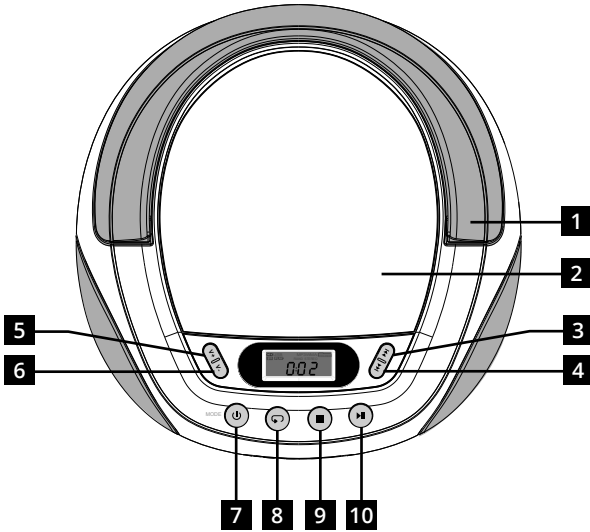

| | |
|----|---|
| 1 | Henkelgriff |
| 2 | Öffnen/Schließen der CD-Klappe |
| 3 | ▶▶: Taste Nächster Titel / Vorspulen (langes Drücken) |
| 4 | ◀◀: Taste Vorheriger Titel / Zurückspulen (langes Drücken) |
| 5 | V+ : Lautstärke + |
| 6 | V- : Lautstärke - |
| 7 | ⏻ : An / Aus (langes Drücken) - MODE : Funktionswahl (kurzes Drücken) |
| 8 | ↺ : Wiederholfunktion für Einzeltitel, für Ordner, alles und Random-Funktion (Zufallswiedergabe) |
| 9 | ■ : Stoppen der Wiedergabe im CD- und USB-Modus/ Equalizer-Einstellung (5 Modi) (langes Drücken) |
| 10 | ▶ : Wiedergabe und Pause |
| 11 | 🎧 : 3,5-mm-Kopfhöreranschluss Standardimpedanz 32 Ω. Vor dem Anschließen eines Kopfhörers die Lautstärke auf Minimum stellen. Anschließend die Lautstärke wie gewünscht einstellen. |
| 12 | AUX : Aux-Eingang |
| 13 | USB : USB-Anschluss |
| 14 | Lautsprecher |
| 15 | Netzanschluss |
| 16 | Batteriefach |

POWER ON

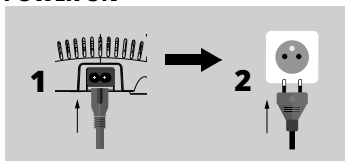

POWER OFF

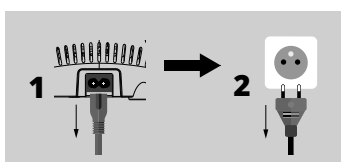
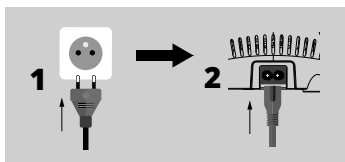
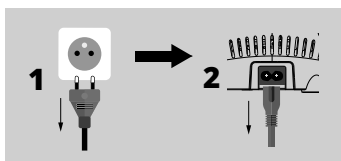



ANSCHLÜSSE

Schließen Sie das Gerät ans Stromnetz an.

Batteriebetrieb: Öffnen Sie das Batteriefach und legen Sie 6 Batterien des Typs C/LR14 ein; beachten Sie hierbei die angezeigte Polarität.



ANHÖREN VON CDS

- Wenn das Gerät ausgeschaltet ist,  betätigen, bis sich das Gerät einschaltet.
- Drücken Sie auf **MODE** um den **CD**-Modus auszuwählen.
- Drücken Sie auf **2** um den Deckel zu öffnen.
- Legen Sie eine CD (mit der Schrift nach oben) in den Player.
- Schließen Sie den Deckel wieder. Nach einigen Sekunden erscheint die Gesamtanzahl der Titel auf der Anzeige.
- Die Wiedergabe beginnt automatisch ab Track **1**.
- Stellen Sie die Lautstärke mithilfe der Tasten **V+** und **V-** ein.
- Drücken Sie die Taste **◀◀** oder **▶▶**, um den gewünschten Track auszuwählen.
- Zum schnellen Vor- oder Zurückspulen **◀◀** oder **▶▶** gedrückt halten.
- Mit der Taste **PLAY/PAUSE** kann die Wiedergabe unterbrochen und wieder fortgesetzt werden.
- Zum Beenden der Wiedergabe  betätigen und die CD entnehmen.

DE

MUSIK VON EINEM USB-STICK ABSPIELEN

Schließen Sie den Stick an den USB-Anschluss an.



- Wenn das Gerät ausgeschaltet ist,  betätigen, bis sich das Gerät einschaltet.
- Drücken Sie auf **MODE** um den **USB** Modus auszuwählen.
- Die Anzeige blinkt, nach wenigen Sekunden wird die Gesamtanzahl der Titel angezeigt.
- Die Wiedergabe beginnt automatisch ab Titel 1.
- Stellen Sie die Lautstärke mithilfe der Tasten **V+** und **V-** ein.
- Zum Beenden der Wiedergabe  betätigen und den USB-Stick abziehen.

HINWEIS: Der USB-Stick muss in FAT formatiert sein.



SPEZIALFUNKTIONEN

Modus REPEAT



Laufenden Titel wiederholen :

- Drücken Sie während der Wiedergabe 1 Mal auf die Taste 
- Auf der Anzeige blinkt das Symbol «  ».

Einen Ordner wiederholen :

- Drücken Sie während der Wiedergabe 2 Mal nacheinander auf die Taste 
- Auf dem Display erscheinen das Symbol «  » und **FOLDER**.

Um den gesamten Inhalt der CD zu wiederholen:

- Drücken Sie während der Wiedergabe 3 Mal nacheinander auf die Taste 
- Auf dem Display wird das Symbol «  » durchgängig angezeigt.



Modus RANDOM (Zufallswiedergabe)

- Drücken Sie während der Wiedergabe 4 Mal nacheinander auf die Taste 
- Auf dem Display erscheint die Anzeige **RAND**.

Modus PROGRAM

Damit kann eine „Playlist“ erstellt werden, um nacheinander eine Auswahl von Titeln im **CD** oder **USB**-Modus abzuspielen. Bei einer Standard-CD kann die Liste bis zu 20 Titel enthalten; bei einer MP3-CD oder einem MP3-USB-Stick kann die Liste bis zu 99 Titel enthalten.

So starten Sie eine Programmierung (Beispiel im **CD**-Modus):

- Drücken Sie die **MODE**-Taste, um den **CD**-Modus auszuwählen.
- Drücken Sie auf **■**, um die Wiedergabe zu stoppen und die Gesamtanzahl der Tracks anzuzeigen.
- Drücken Sie die Taste  dann zeigt das Display P01 an, das ist der Erste Kanal der Wiedergabeliste.
- Drücken Sie die Taste **◀◀** oder **▶▶** um den gewünschten Titel auszuwählen.
- Drücken Sie die Taste  dann zeigt das Display P02 an, das ist der zweite Kanal der Wiedergabeliste.
- Drücken Sie die Taste **◀◀** oder **▶▶**, um den gewünschten Titel auszuwählen.
- Drücken Sie die Taste  um zum nächsten Kanal zu wechseln.
- Das Display wechselt zu Kanal P03 : So können Sie Titel in der von Ihnen gewählten Reihenfolge speichern.
- Wenn Sie mit der Auswahl fertig sind, drücken Sie die Taste **▶▶** um die Wiedergabe zu starten.
- Drücken Sie die Taste **■** zweimal, um die Programmierung abzubrechen.

DE

Modus Audio-Equalizer

Hiermit können Sie den Klang von Aufnahmen nach Ihren Wünschen korrigieren und optimieren.

- Wenn das Gerät ausgeschaltet ist,  betätigen, bis sich das Gerät einschaltet.
- Drücken Sie die **MODE** Taste, um den **CD** oder den **USB** Modus auszuwählen. Dann eine CD oder einen USB-Stick Ihrer Wahl einlegen bzw. anschließen.
- Drücken Sie während der **■** Wiedergabe so lange, bis **rOC** angezeigt wird.
- Halten Sie erneut gedrückt, bis der gewünschte der folgenden fünf Modi angezeigt wird: Flt (Standard) – rOC (Rock) – CLS (Klassik) - POP – JA2 (JAZZ)

AUX-ANSCHLUSS

Das Gerät kann zum Anschluss eines anderen Audiogeräts (MP3-Player, Telefon usw.) verwendet werden.

- Schließen Sie das Audiogerät mit einem 3,5-mm-Klinkenkabel (nicht mitgeliefert) an den **AUX**-Anschluss des USB-CD-Players an.
- Drücken Sie ein oder mehrere Male auf **MODE**, bis **AUH** angezeigt und die Musik des externen Audiogeräts (MP3-Player, Smartphone, usw.) abgespielt wird.
- Starten und steuern der Titelwiedergabe auf dem externen Audiogerät.
- Einstellen der Lautstärke am MP3-Player.
- Stellen Sie die Lautstärke des CD-USB-Players mithilfe der Tasten **V+** und **V-** ein.

TECHNISCHE DATEN

Ton :

- 2 x 3W
- Audiosystem: Stereo
- Lautstärkeregelung
- 3,5-mm-Kopfhöreranschluss (32 Ω)

USB-Anschluss :

- Akzeptiert alle Geräte, die sich wie USB-Sticks verhalten

CD:

- Wiedergabe von CDs, CD-Rs, CD-RWs

CD und USB-Anschluss:

- Wiedergabe von MP3-Dateien
- Programmierbare Titel
- Wiederholungs- und Zufallsfunktion

AUX-Eingang:

- Der 3,5-mm-Klinken-AUX-Eingang dient zum Anschließen des Audioausgangs eines Gerätes (Beispiel: Kopfhörerausgang eines MP3-Players , Telefons...)

Stromversorgung:

- Netzanschluss 230 V \sim 50 Hz oder Batterien 1,5 V Typ - C/LR14 (nicht im Lieferumfang enthalten)

Verbrauch:

- 10 W max. in Betrieb
- 0,5 W in ausgeschaltetem Zustand

Mitgeliefertes Zubehör:

- Netzkabel
- Bedienungsanleitung

DE

Normenkennzeichen, u. a. CE, auf der Unterseite des Geräts.



Die Anleitung geht auf der im CD-Player befindlichen Pappscheibe weiter. Wir empfehlen Ihnen, dieses Dokument aufzubewahren.

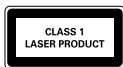

ACHTUNG: Dieses Gerät ist ein Laserprodukt der Klasse 1. Um die Sicherheit dauerhaft zu gewährleisten, entfernen Sie keine der Abdeckungen und versuchen Sie nicht, sich Zugang zum Inneren des Geräts zu verschaffen. Beauftragen Sie qualifiziertes Personal mit eventuellen Reparaturen.



Um eine mögliche Gehörschädigung zu vermeiden, nicht über einen längeren Zeitraum mit hoher Lautstärke hören.



www.metronic.com/pdf/notice_DEEE.pdf

DE



Wechselstrom



Doppelte oder verstärkte Isolierung



Ausschließlich zur Verwendung in Gebäuden



Das Gerät erfüllt die Anforderungen aller europäischen Richtlinien, die für die Erteilung des CE-Kennzeichens erforderlich sind.

Ist das Gerät elektrostatischer Spannung ausgesetzt, kann es zeitweise zu Störungen oder sogar zum Abschalten des Geräts kommen. Sollte dies der Fall sein, müssen Sie das Gerät durch Trennen vom Strom und erneutes Anschließen an den Strom neu starten. Danach müssen Sie das Gerät lediglich wieder einschalten und den gewünschten Funktionsmodus auswählen.

Technischer Support :
hilfe@metronic.de



www.metronic.com/a/garantie.php

METRONIC

100, rue Gilles de Gennes - 37310 TAUXIGNY - FRANKREICH
www.metronic.com - Produkt außerhalb der EU gefertigt

METRONIC