

Multifunktionale Kinderrutsche

BENUTZERHANDBUCH



SKU: PP325618

TESTSTANDARD: EN71

ART.NR: UN-XCB07

**LESEN SIE DIESE ANLEITUNG UND BEWAHREN SIE SIE FÜR DEN
ZUKÜNFTIGEN GEBRAUCH AUF**

SICHERHEIT & WARNUNGEN

MONTAGE DURCH ERWACHSENE ERFORDERLICH.

- Bewahren Sie diese Anleitung zum späteren Nachschlagen auf.
- Dieses Produkt ist nur für den Gebrauch in Innenräumen, im Freien, in der Familie und im Haushalt bestimmt.
- Stellen Sie das Produkt auf eine ebene Fläche, die mindestens 200 cm von einem Zaun, einem Gebäude, oberirdischen Ästen oder elektrischen Leitungen entfernt ist, von einem Zaun, einem Gebäude, oberirdischen Ästen, einer Wäscheleine oder einer elektrischen Leitung entfernt ist. Dieses Produkt sollte nicht in der Nähe von Möbeln aufgestellt werden, die bei einem Sturz Verletzungen verursachen könnten.
- Stellen Sie sicher, dass der Aufstellbereich belüftet ist.
- Verwenden Sie das Produkt nicht, wenn es beschädigt oder defekt ist. Wenn es beschädigt oder defekt ist, wenden Sie sich bitte an einen qualifizierten Techniker.
- Überprüfen Sie, ob alle Teile richtig zusammengebaut und stabil sind, bevor Sie sie verwenden. Defekte Teile müssen sofort ausgetauscht werden, da sie den Betrieb und die Sicherheit des Produkts beeinträchtigen können.
- Wenn die Temperaturen unter den Gefrierpunkt (0° C/32° F) sinken, wird die Verwendung dieses Produkts im Freien nicht empfohlen. Bei großer Kälte verlieren Kunststoffe ihre Elastizität und können durch einen Schlag spröde werden und reißen. Das Produkt an einem wärmeren und geschützten Ort lagern.
- Von Feuer oder anderen Zündquellen fernhalten.
- Das Verpackungsmaterial ist kein Spielzeug, bewahren Sie es außerhalb der Reichweite von Kindern auf.
- Bringen Sie Kindern den richtigen Umgang mit diesem Produkt bei: nur, nachdem Sie es richtig zusammengebaut und installiert haben, und nicht auf andere Weise als vorgesehen und richtig installiert haben, und nicht auf andere Weise als vorgesehen.
- Kinder angemessen kleiden: Erlauben Sie Kindern nicht, lockere Kleidung zu tragen, einschließlich Ponchos, Schals und Kleidung mit Kordeln. Erlauben Sie Kindern nicht, lockere Kleidung zu tragen, einschließlich Ponchos, Schals und Kleidung mit Kordeln. Es sollten stets gut sitzende Schuhe getragen werden.
- Vermeiden Sie es, das Gerät in die pralle Sonne zu stellen, da die heißen Oberflächen schwere Verbrennungen verursachen können.
- Es ist sehr wichtig, dass die folgenden Anforderungen regelmäßig oder zu Beginn jeder Saison während der Nutzung erfüllt werden.
 - Prüfen Sie alle Schrauben und Muttern auf scharfe Kanten und ersetzen Sie sie gegebenenfalls.
 - Prüfen Sie, ob alle Schrauben fest angezogen sind, und ziehen Sie sie ggf. nach.
 - bitte regelmäßig mit einem trockenen Tuch abwischen.

Hinweis: Die mitgelieferten Golfbälle sind Verbrauchsmaterial und haben eine Lebensdauer von 3 Monaten, bitte ersetzen Sie sie durch neue Bälle für den Gebrauch in drei Monaten.

BITTE NICHT ZUM LADEN ZURÜCKGEBEN

























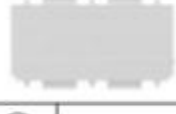



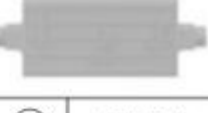



**Bitte geben Sie dieses Produkt nicht an den Händler zurück!!
Wir können Ihnen in jeder Hinsicht behilflich sein.**

Wenn Sie feststellen, dass Sie Probleme beim Zusammenbau oder haben
Sollten Teile fehlen oder beschädigt sein, wenden Sie sich bitte an den Verkäufer.



Decobus Handel GmbH
Innungsstraße 9, 21244 Buchholz, Deutschland

STÜCKLISTE

			
① 1PC	② 2PCS	③ 1PC	
			
④ 1PC	⑤ 2PCS	⑥ 2PCS	
			
⑦ 1PC	⑧ 1PC	⑨ 2PCS	
			
⑩ 4PCS	⑪ 3PCS	⑫ 2PCS	
			
⑬ 1PC	⑭ 2PCS	⑮ 1PC	
			
⑯ 1PC	⑰ 2PCS	⑱ 3PCS	
			
A 6PCS	B 18PCS	C 58PCS	D 2PCS
			
E 3PCS	F 1PC	G 1PC	H 1PC
			
I 1PC	J 2PCS	K 4PCS	L 1PC
		F ist ein einfacher Schraubenschlüssel	
M 1PC	X 1PC		

INSTALLATION

Schritt 1

1. Verbinden Sie das Teil ③ mit Teil ④
2. Verbinden Sie das Teil ⑤ mit dem Teil ⑥
3. Befestigen Sie die in Schritt 2 montierten Teile an den in Schritt 1

Zusammengebauten Teilen an, sichern Sie sie mit 8 Schrauben B.

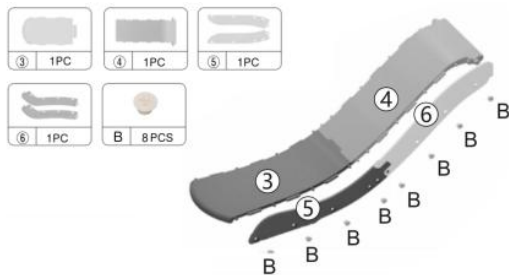

Schritt 2

Verbinden Sie die Teile mit den Teilen. Befestigen Sie dann die montierten Teile an den in Schritt 1 montierten Teilen und sichern Sie sie mit 8 Schrauben B.

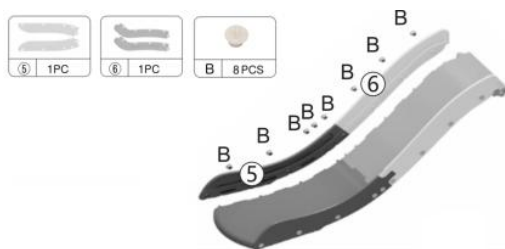

Schritt 3

Mit 2 Schrauben D von innen am Handlauf der Rutsche befestigen. Dann mit 2 Schrauben B von außen befestigen.

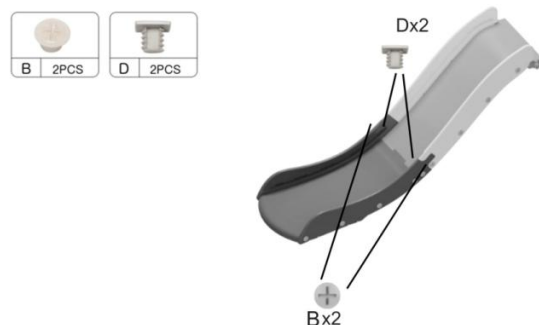

Schritt 4

Verbinden Sie das Teil ⑦ mit den in Schritt 3 montierten Teilen und sichern Sie es mit der Schraube E.



Schritt 5

Verbinden Sie das Teil ⑧ mit dem Teil 11 und sichern Sie es mit 2 Schrauben C.



Schritt 6

Verbinden Sie das Teil ⑨ mit dem Teil 11 & ⑧ und sichern Sie es mit 3 Schrauben C.



Schritt 7

Verbinden Sie die 2 Teile ⑩ mit dem Teil 11 und sichern Sie sie mit 4 Schrauben C.

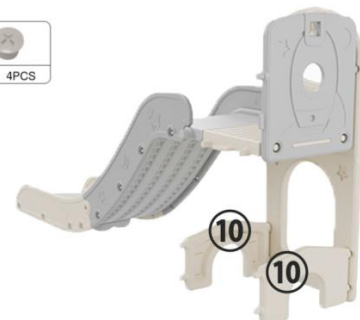

INSTALLATION

Schritt 8

Verbinden Sie das Teil 11 mit den in Schritt 7 montierten Teilen und sichern Sie es mit der Schraube C und der Schraube E.



Schritt 9

Verbinden Sie die 2 Teile 12 mit den in Schritt 8 zusammengebauten Teilen und sichern Sie sie mit 4 Schrauben C. Für eine bessere Stabilität ist der Raum um das Schraubenloch herum ziemlich eng mit begrenztem vertikalem Spiel. Drücken Sie die Schraube zuerst hinein und verwenden Sie dann einen Schraubenschlüssel, um die Schraube zu drehen.

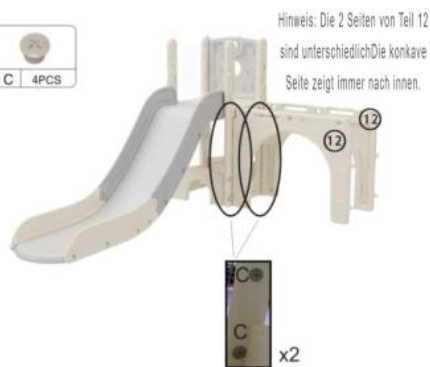

Schritt 10

Verbinden Sie das Teil 13 mit den in Schritt 9 montierten Teilen und sichern Sie es mit 6 Schrauben C.



Schritt 11

Verbinden Sie die 2 Teile 14 mit den Schritt 10 zusammengebauten Teilen und befestigen Sie sie mit 2 Schrauben C. Hinweis: Die 2 Seiten von Teil 14 sind unterschiedlich

Die konkave Seite zeigt immer nach innen.



Schritt 12

Verbinden Sie das Teil 15 mit dem Teil 11 und sichern Sie es mit 2 Schrauben C.

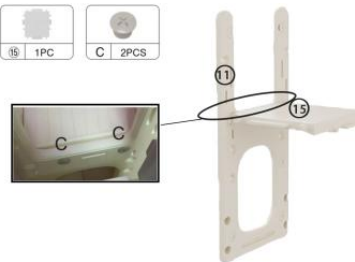
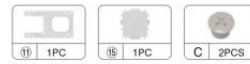

Schritt 13

Verbinden Sie die 2 Teile 10 mit den in Schritt 12 montierten Teilen und sichern Sie sie mit 4 Schrauben C.



INSTALLATION

Schritt 14

Verbinden Sie die Teile ⑨ & 16 mit den in Schritt 13 montierten Teilen und sichern Sie sie mit 6 Schrauben C.

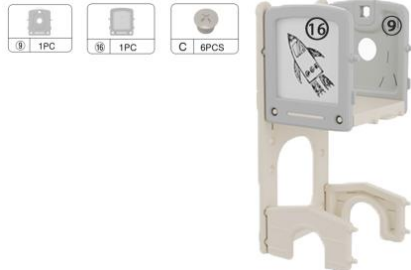

Schritt 17

Verbinden Sie das andere Teil 2 mit den in Schritt 16 montierten Teilen und sichern Sie es mit 4 Schrauben A.

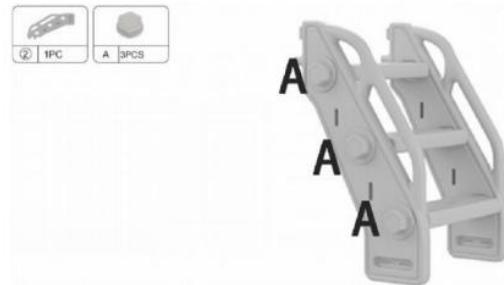

Schritt 15

Verbinden Sie das Teil 11 mit den in Schritt 14 montierten Teilen und sichern Sie es mit 8 Schrauben C.



Schritt 18

Verbinden Sie das Schritt 2 mit den in Schritt 15 montierten Teilen und sichern Sie es mit 2 Schrauben C.

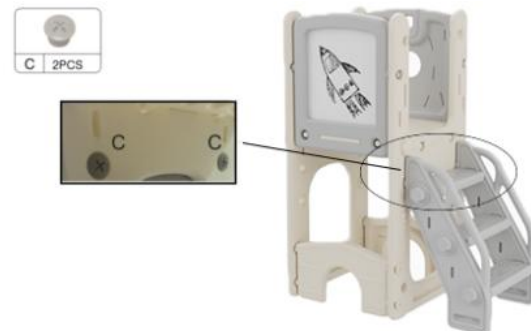

Schritt 16

Verbinden Sie die 3 PCS Teile 18 mit dem Teil ② und sichern Sie sie mit 3 Schrauben A.

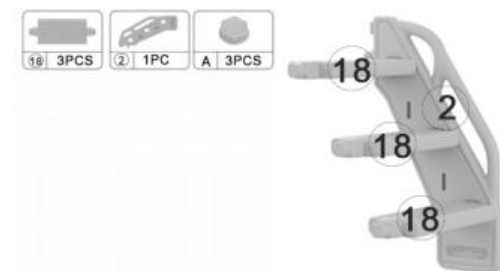

INSTALLATION

Schritt 19

Verbinden Sie die zusammengebauten Schritt 18-Teile den mit zusammengebauten STEP 11-Teilen und sichern Sie sie mit 6 Schrauben C Um Stabilität eine bessere Zu das gewährleisten, ist der Raum um Schraubenloch recht und eng vertikale Spielraum begrenzt. Drücken Sie die Schraube zuerst hinein und verwenden Sie dann einen Schraubenschlüssel, um die Schraube zu drehen.

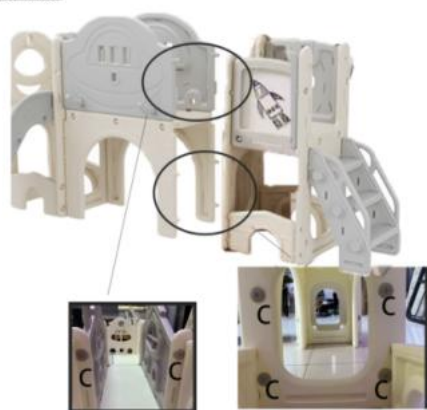

Schritt 20

1. Das Teil ① mit dem Teil ⑨ verbinden, mit Schraube M & L sichern
2. Verbinden Sie die 2 Teile 17 mit Teil 14, sichern Sie mit 2 Schrauben C.
3. Verbinden Sie das Teil H mit dem Teil G, dann verbinden Sie das Teil G mit dem Teil 14, sichern Sie es mit der Schraube E.

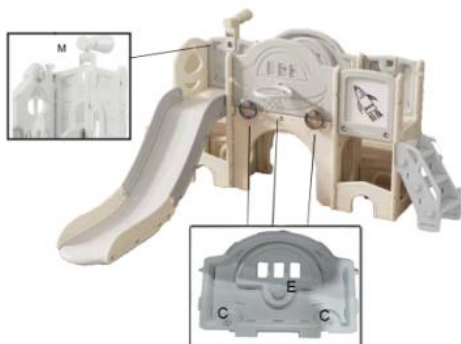

ALLGEMEINE SICHERHEITSHINWEISE

1. Dieses Produkt ist nur für den Innen-, Außen-, Heim- und Hausgebrauch bestimmt. es ist nicht für den gewerblichen oder medizinischen Gebrauch geeignet.
2. Die Montage des Produkts muss sorgfältig und von einem mündigen Erwachsenen durchgeführt werden. im Zweifelsfall fragen Sie eine technisch qualifizierte Person.
3. Verwenden Sie das Produkt nicht, wenn es beschädigt oder defekt ist. Wenn es beschädigt oder defekt ist, wenden Sie sich bitte an einen qualifizierten Techniker.
4. Überprüfen Sie das Produkt vor jedem Gebrauch. Defekte Teile müssen sofort ausgetauscht werden, da sie die Funktion und die Sicherheit des Produkts beeinträchtigen können.
5. Verwenden Sie das Produkt nur auf ebenen und rutschfesten Oberflächen. Halten Sie aus Sicherheitsgründen ausreichend Platz in der Umgebung ein.
6. Beachten Sie, dass bei der Verwendung von Werkzeugen oder bei technischen Arbeiten immer die Gefahr von Verletzungen besteht. Montieren Sie das Produkt mit Sorgfalt.
7. Nachdem Sie das Produkt gemäß der Bedienungsanleitung montiert haben, vergewissern Sie sich, dass alle Schrauben, Bolzen und Muttern korrekt angebracht und angezogen sind und dass alle Verbindungen sicher sind.
8. Nehmen Sie keine Änderungen am Produkt vor. Verwenden Sie nur Original-Ersatzteile. Reparaturen sollten nur von qualifizierten

INSTALLATION

Technikern durchgeführt werden – unsachgemäße Reparaturen können zu Gefahren für den Benutzer führen.

WICHTIG

Die Bedienungsanleitung enthält Sicherheits-, Montage-, Gebrauchs- und Wartungsanweisungen. Das Produkt muss von einem Erwachsenen montiert werden, der diese Anweisungen gelesen und verstanden hat. Bewahren Sie die Verpackung außerhalb der Reichweite von Kindern auf und entsorgen Sie die gesamte Verpackung vor dem Gebrauch.

BEDIENUNGSANLEITUNGEN

1. Lassen Sie das Produkt stets von einem Erwachsenen beaufsichtigen.
2. Das zerlegte Produkt enthält kleine Teile, die für Kinder unter 3 Jahren eine Erstickungsgefahr darstellen
- 3 Ziehen Sie Kinder angemessen an und tragen Sie gut sitzende Schuhe, die die Füße vollständig schützen.
4. Weisen Sie die Kinder an:
 - in der Mitte der Schaukel zu sitzen und ihr ganzes Gewicht auf die Sitze zu legen
 - das Schaukeln auf leeren Sitzen zu vermeiden,
 - mit den Füßen zuerst zu rutschen; immer nur ein Kind auf einmal die Rutsche hinunter,
 - vor dem Spielen auf den Geräten Gegenstände zu entfernen, die eine Gefahr darstellen, wenn sie sich verheddern und verfangen.
 - nicht in der Nähe von, vor, hinter oder zwischen sich bewegenden Gegenständen zu laufen,
 - nicht aus dem Gerät auszusteigen, während es in Bewegung ist.Erlauben Sie Kindern niemals, das Gerät auf eine andere als die vorgesehene Weise zu benutzen. Nicht im Stehen schwingen oder mit dem Kopf nach unten rutschen.

Hinweis: Die mitgelieferten Golfbälle sind Verbrauchsmaterial und haben eine Lebensdauer von 3 Monaten, bitte ersetzen Sie sie durch neue Bälle für den Gebrauch in drei Monaten.

Multi-function Children's Slide

USER MANUAL



SKU: PP325618

Test Request: EN71

ITEM NO: UN-XCB07

READ AND SAVE THIS INSTRUCTION FOR FUTURE USE

SAFETY & WARNINGS

ADULT ASSEMBLY REQUIRED.

- Keep these instructions for future reference.
- This product is intended for indoor, outdoor, family, domestic use only.
- Place this product on level ground and at least 6.6' away from a fence, building, overhead branches, laundry lines or electrical wires. This product should be placed away from furniture that could cause injury if a fall occurs.
- Ensure the installation area is ventilated.
- Do not use the product if it is damaged or defective. If it is damaged or defective, please contact a qualified technician.
- Check that all parts are assembled well and are stable before use. Defective parts must be changed immediately as they can impair the function and the safety of the product.
- When temperatures fall below freezing, (0°C/32°F), outdoor use of this product is not recommended. In extreme cold, plastic materials lose resilience and may become brittle and crack with impact. Store product in a warmer, protected place.
- Keep away from fire or any source of ignition.
- Packing materials are not toys, keep them away from children.
- Instruct children on proper use of this product: only after properly assembled and installed, and not in a manner other than intended.
- Dress children appropriately: do not allow children to wear loose-fitting clothing including ponchos, scarves and garments with drawstrings. Well-fitting shoes must be worn at all times.
- Avoid placing equipment in direct sunlight as hot surfaces could cause serious burns.
- Provide adult supervision at all times.
- It is very important to operate according to the following requirements periodically or at the beginning of each season during use.
 - Check all bolts and nuts for sharp edges and replace them if necessary.
 - Check that all screws are tightened, and if necessary, tighten them.
 - please wipe with a dry cloth regularly.

Note: The golf balls supplied are consumables and have a lifespan of 3 months, please replace them with new balls for use in three months

PLEASE DO NOT RETURN TO STORE



**Please do not return this product to the retailer!!
We are able to assist you in ANY way.**





















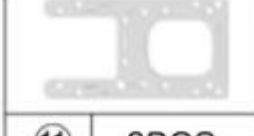

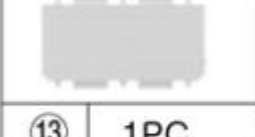

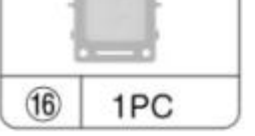
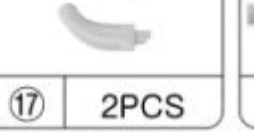
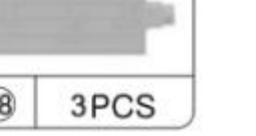

If you find that you have any trouble with assembly or missing or damaged parts, please contact the seller.

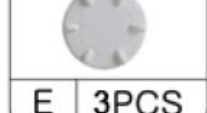

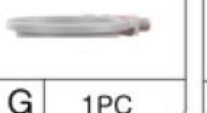
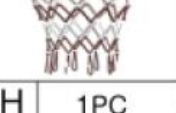
Decobus Handel GmbH

Innungsstraße 9, 21244 Buchholz, Deutschland

PART LIST

			
① 1PC	② 2PCS	③ 1PC	
			
④ 1PC	⑤ 2PCS	⑥ 2PCS	
			
⑦ 1PC	⑧ 1PC	⑨ 2PCS	
			
⑩ 4PCS	⑪ 3PCS	⑫ 2PCS	
			
⑬ 1PC	⑭ 2PCS	⑮ 1PC	
			
⑯ 1PC	⑰ 2PCS	⑱ 3PCS	
			
A 6PCS	B 18PCS	C 58PCS	D 2PCS
			
E 3PCS	F 1PC	G 1PC	H 1PC
			
I 1PC	J 2PCS	K 4PCS	L 1PC
		※ F is a simple screw wrench	
M 1PC	X 1PC		

ASSEMBLY

Step1

1. Connect the Part ③ to Part ④

2. Connect the Part ⑤ to Part ⑥

3. Attach the Step 2 assembled parts to the Step 1

assembled parts, secure with 8 Screw B.

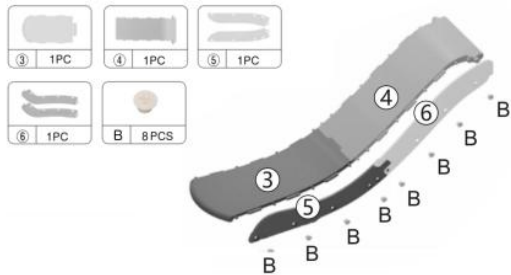

Step2

Connect the Part to Part . Then attach the assembled parts to the STEP 1 assembled parts, secure with 8 Screw B.

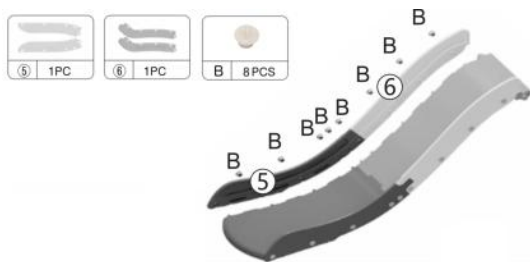

Step3

Secure with 2 Screw D to the handrail of the slide from inside. Then Secure with 2 Screw B from outside.

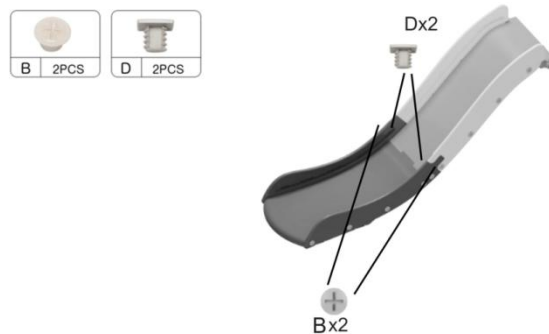

Step4

Connect the Part ⑦ to the STEP 3 assembled parts, secure with Screw E.



Step5

Connect the Part ⑧ to the Part ⑦, secure with 2 Screw C.

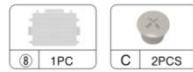

Step6

Connect the Part ⑨ to the Part ⑦ & ⑧ secure with 3 Screw C.

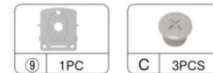

Step7

Connect the 2 Part ⑩ to the Part ⑦, secure with 4 Screw C.

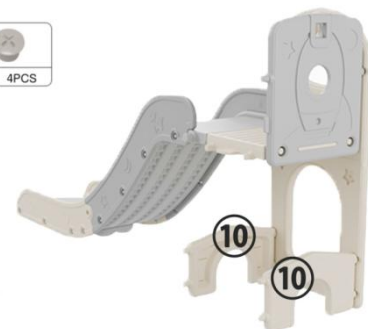

ASSEMBLY

Step8

Connect the Part 11 to the STEP 7 assembled parts, secure with 7 Screw C and Screw E.

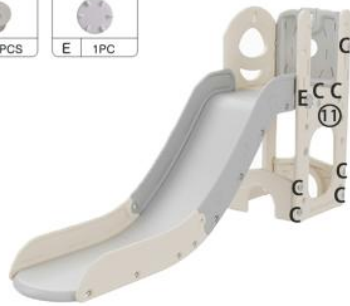

Step11

Connect the 2 Part 14 to the STEP 10 assembled parts, secure with 2 Screw C
Note: The 2 sides of Part 14 are different. The concave side always faces inward.

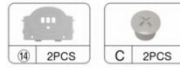

Step9

Connect the 2 Part 12 to the STEP 8 assembled parts, secure with 4 Screw C. For better stability the space around the screw hole is rather tight with limited vertical clearance. Push the screw in first, and then use a screw hat to twist the screw.

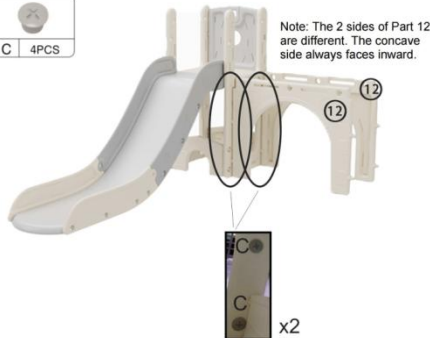

Step12

Connect the Part 15 to the Part 11, secure with 2 Screw C.

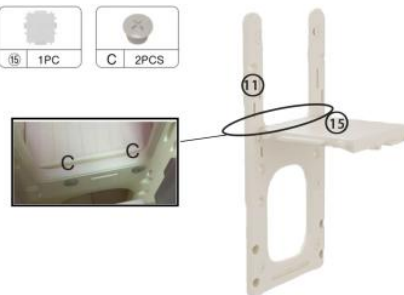
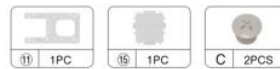

Step13

Connect the 2 Part 10 to the STEP 12 assembled parts, secure with 4 Screw C.



Step10

Connect the Part 13 to the STEP 9 assembled parts secure with 6 Screw C.



Step14

Connect the Part 9 & 16 to the STEP 13 assembled parts, secure with 6 Screw C.

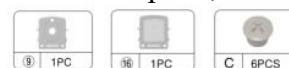

ASSEMBLY

Step15

Connect the Part 11 to the STEP 14 assembled parts, secure with 8 Screw C.

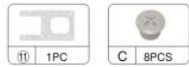

Step16

Connect the 3PCS Part 18 to the Part ②, secure with 3 Screw A.



Step17

Connect the other Part 2 to the STEP 16 assembled parts, secure with 4 Screw A.



Step18

Connect the Part ② to the STEP 15 assembled parts secure with 2 Screw C.

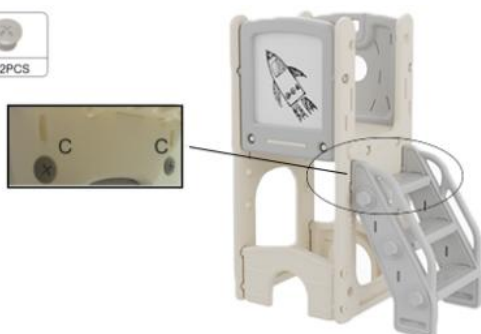

Step19

Connect the STEP 18 assembled parts to the STEP 11 assembled parts, secure with 6 Screw C.

For better stability, the space around the screw hole is rather tight with limited vertical clearance. Push the screw in first, and then use a screw hat to twist the screw.

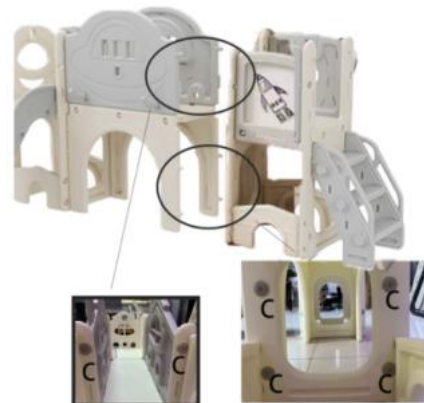

Step20

1. Connect the Part ① to the Part ⑨, Secure with Screw M & L

2. Connect the 2 Part 17 to Part 14, Secure with 2 Screw C.

3. Tie the Part H to the Part G, then connect the Part G to the Part 14, Secure with Screw E.

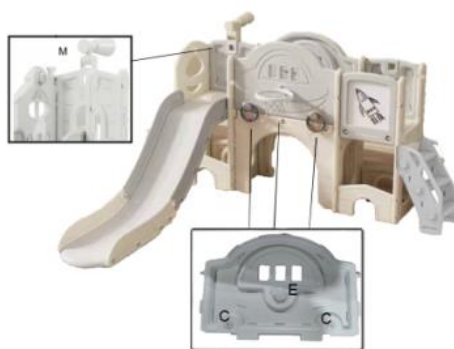
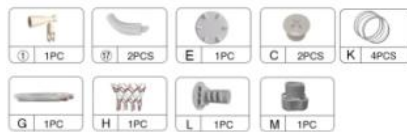

ASSEMBLY

GENERAL SAFETY INSTRUCTIONS

1. This product is intended for indoor, outdoor, home, domestic use only. It is not suitable for commercial or medical use.
2. The assembly of the product must be done carefully and by an able-bodied adult. If in any doubt, ask a technically qualified person.
3. Do not use the product if it is damaged or defective. If it is damaged or defective, please contact a qualified technician.
4. Check the product before each use. Defective parts must be changed immediately as they can impair the function and the safety of the product.
5. Use the product only on even and non-slip surfaces. Keep sufficient space around for safety.
6. Beware that when using tools or doing technical work, there is always a risk of injuries. Assemble the product with care.
7. After installing the product according to the instruction manual, ensure all screws, bolts and nuts are correctly installed and tightened and that all joints are secure.
8. Do not make alterations to the product. Only use original spare parts. Only qualified technicians should carry out repairs - improper repairs can lead to danger for the user. Use this product only as described in this manual.

IMPORTANT

The owner's manual contains safety, assembly, use and maintenance instructions. The product must be

assembled by an adult who has read and understood these instructions. Keep the packaging away from children and dispose of all packaging before use.

OPERATION INSTRUCTIONS

1. Provide adult supervision at all times.
2. The disassembled product contains small parts which pose a choking hazard to children under 3.
3. Dress children appropriately, including wearing well-fitting shoes that fully protect feet.
4. Instruct children:
 - to sit in the center of the swings with their full weight on the seats
 - to avoid swinging empty seats,
 - to slide feet first; one child down slide at a time,
 - to remove articles, before playing on equipment, that create hazards when they get tangled and caught.
 - not to walk close to, in front of, behind, or between moving items,
 - not to get off equipment while it is in motion.Never allow children to use the equipment in a manner other than intended. Do not swing while standing or slide down head first.

Note: The golf balls supplied are consumables and have a lifespan of 3 months, please replace them with new balls for use in three months.

Toboggan multifonctionnel pour enfants

MANUEL DE L'UTILISATEUR



SKU: PP325618

DEMANDE DESSAI: EN71

NUMERO D'ARTICLE: UN-XCB07

LIRE ET CONSERVER CETTE INSTRUCTION POUR UNE UTILISATION FUTURE

SÉCURITÉ & AVERTISSEMENTS

ASSEMBLAGE PAR UN ADULTE REQUIS.

- Conservez ces instructions pour référence future.
- Ce produit est destiné à un usage intérieur, extérieur, familial et domestique uniquement.
- Placez le produit sur une surface plane à au moins 200 cm de la clôture, d'un bâtiment, de branches aériennes ou de fils électriques, d'une clôture, d'un bâtiment, d'une branche aérienne, d'une corde à linge ou d'un fil électrique. Ce produit doit être placé loin des meubles qui pourraient causer des blessures en cas de chute.
- Assurez-vous que la zone d'installation est ventilée.
- N'utilisez pas le produit s'il est endommagé ou défectueux. S'il est endommagé ou défectueux, veuillez contacter un technicien qualifié.
- Vérifiez que toutes les pièces sont bien assemblées et qu'elles sont stables avant de les utiliser. Les pièces défectueuses doivent être remplacées immédiatement car elles peuvent nuire au fonctionnement et à la sécurité du produit.
- Lorsque les températures descendent en dessous du point de congélation (0°C/32°F), l'utilisation de ce produit à l'extérieur n'est pas recommandée. Par grand froid, les matières plastiques perdent de leur élasticité et peuvent devenir cassantes et se fissurer sous l'effet d'un choc. Stocker le produit dans un endroit plus chaud et protégé.
- Tenir à l'écart du feu ou de toute source d'ignition.
- Les matériaux d'emballage ne sont pas des jouets, gardez-les hors de portée des enfants.
- Apprenez aux enfants à utiliser correctement ce produit : uniquement après l'avoir correctement assemblé et installé, et pas d'une manière autre que celle prévue et installé correctement, et pas d'une manière autre que celle prévue.
- Habillez les enfants de manière appropriée : ne permettez pas aux enfants de porter des vêtements amples, y compris des ponchos, des écharpes et des vêtements avec des cordons. Ne pas laisser les enfants porter des vêtements amples, y compris des ponchos, des écharpes et des vêtements avec des cordons de serrage. Des chaussures bien adaptées doivent être portées en permanence.
- Évitez de placer l'appareil en plein soleil, car les surfaces chaudes peuvent provoquer de graves brûlures.
- Il est très important de respecter les exigences suivantes périodiquement ou au début de chaque saison d'utilisation.

Vérifiez que tous les boulons et écrous ne présentent pas d'arêtes vives et remplacez-les si nécessaire.

Vérifiez que toutes les vis sont bien serrées et, si nécessaire, resserrez-les.

essuyer régulièrement avec un chiffon sec.

Remarque : les balles de golf fournies sont des consommables et ont une durée de vie de 3 mois, veuillez les remplacer par de nouvelles balles pour une utilisation dans trois mois.

MERCI DE NE PAS RETOURNER EN MAGASIN



Veillez ne pas retourner ce produit au revendeur !!

Nous sommes en mesure de vous aider de TOUTE manière.

































Si vous trouvez que vous avez des problèmes avec l'assemblage ou pièces manquantes ou endommagées, veuillez contacter le vendeur.



Decobus Handel GmbH

Innungsstraße 9, 21244 Buchholz, Deutschland

LISTE DES PIÈCES

			
① 1PC	② 2PCS	③ 1PC	
			
④ 1PC	⑤ 2PCS	⑥ 2PCS	
			
⑦ 1PC	⑧ 1PC	⑨ 2PCS	
			
⑩ 4PCS	⑪ 3PCS	⑫ 2PCS	
			
⑬ 1PC	⑭ 2PCS	⑮ 1PC	
			
⑯ 1PC	⑰ 2PCS	⑱ 3PCS	
			
A 6PCS	B 18PCS	C 58PCS	D 2PCS
			
E 3PCS	F 1PC	G 1PC	H 1PC
			
I 1PC	J 2PCS	K 4PCS	L 1PC
		F est une simple clé à vis	
M 1PC	X 1PC		

ASSEMBLER

Étape1

1. Verbinden Sie das Teil ③ mit Teil ④
2. Verbinden Sie das Teil ⑤ mit dem Teil ⑥
3. Befestigen Sie die in Schritt 2 montierten Teile an den in Schritt 1

Zusammengebauten Teilen an, sichern Sie sie mit 8 Schrauben B.

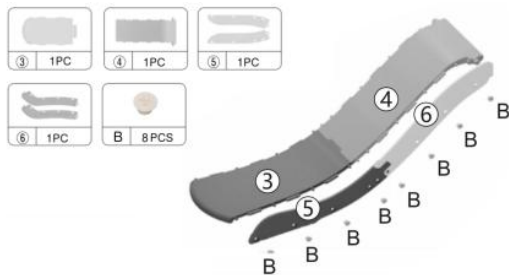

Étape2

Connecter la pièce à la pièce. Fixez ensuite les pièces assemblées aux pièces assemblées de l'ÉTAPE 1, à l'aide de 8 vis B.

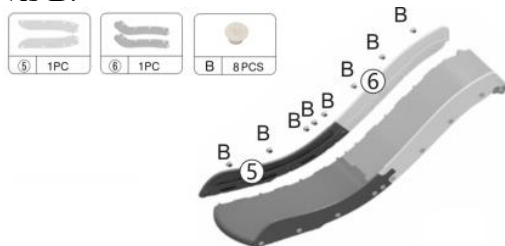

Étape3

Fixer avec 2 vis D à la main courante de la glissière depuis l'intérieur. Fixer ensuite avec 2 vis B de l'extérieur.

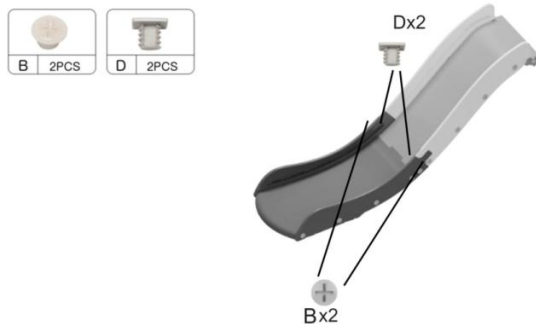

Étape4

Connecter la partie ⑦ aux pièces assemblées de l'étape 3, fixer avec la vis E.



Étape5

Connecter la partie ⑧ à la partie 11, fixer avec 2 vis C.



Étape6

Connecter la partie ⑨ à la partie 11 & ⑧ en la fixant à l'aide de 3 vis C.



Étape7

Connecter les 2 parties ⑩ à la partie 11, fixer avec 4 vis C.

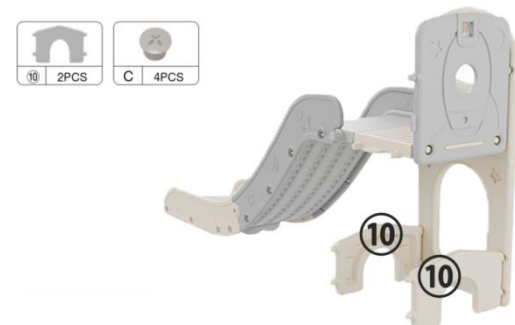

ASSEMBLER

Étape8

Connecter la partie 11 aux pièces assemblées de l'étape 7, fixer avec 7 vis C et vis E.



Étape9

Reliez les 2 pièces 12 aux pièces assemblées Étape 8 et fixez-les avec 4 vis C. Pour une meilleure stabilité, l'espace autour du trou de la vis est assez étroit et le dégagement vertical limité. Enfoncez d'abord la vis, puis utilisez un chapeau pour la visser.

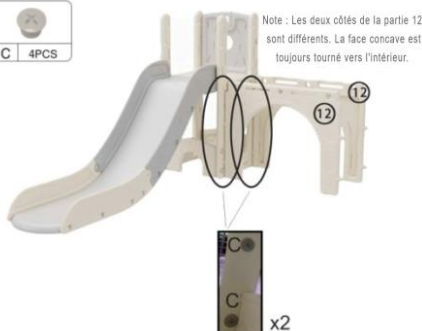

Étape10

Relier la partie 13 aux pièces assemblées de l'étape 9 en les fixant à l'aide de 6 vis C.



Étape11

Connecter les 2 pièces 14 aux pièces assemblées Étape 10 et les fixer à l'aide de 2 vis C.

Remarque : les deux côtés de la pièce 14 sont différents

Le côté concave est toujours tourné vers l'intérieur.

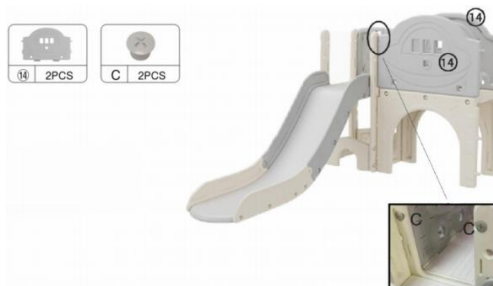

Étape12

Connecter la partie 15 à la partie 11, fixer avec 2 vis C.

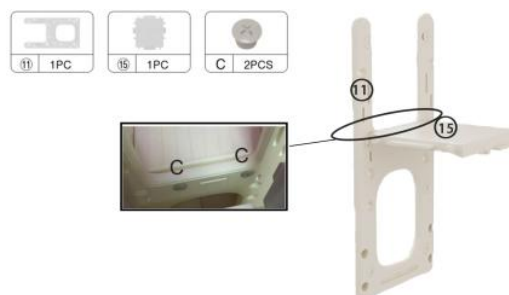

Étape13

Connecter les 2 pièces 10 aux pièces assemblées de l'étape 12, fixer avec 4 vis C.



ASSEMBLER

Étape14

Connecter les pièces ⑨ & 16 aux pièces assemblées de l'étape 13, fixer avec 6 vis C.



Étape17

Connecter l'autre partie 2 aux pièces assemblées Étape 16 fixer avec 4 vis A.

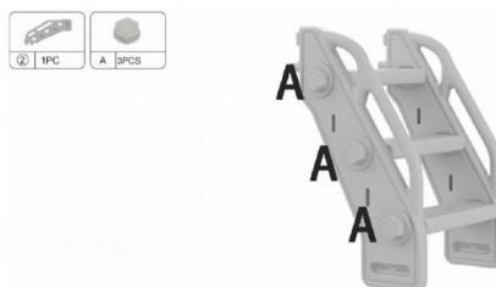

Étape15

Connecter la partie 11 aux pièces assemblées de l'étape 14, fixer avec 8 vis C.



Étape18

Connecter la partie ② aux pièces assemblées Étape 15 en les fixant à l'aide de 2 vis C.

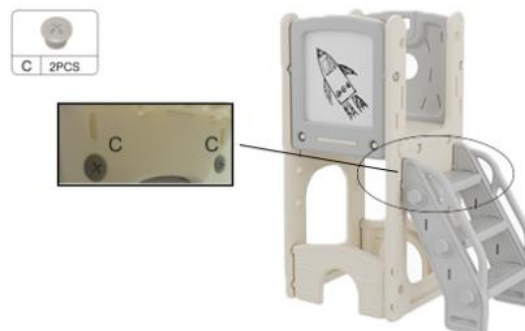

Étape16

Connecter la pièce 18 de 3PCS à la pièce ②, sécuriser avec 3 vis A.

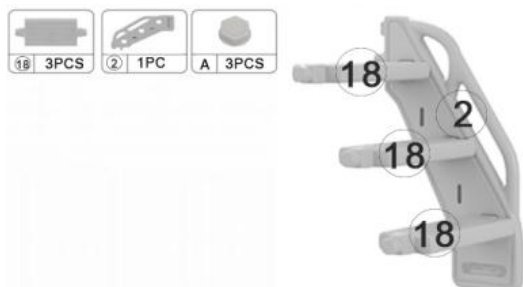

Étape19

Relier les pièces assemblées Étape 18 aux pièces assemblées Étape 11, en les fixant avec 6 vis C.

Pour une meilleure stabilité, l'espace autour du trou de la vis est assez étroit avec un dégagement vertical limité. Enfoncez d'abord la vis, puis utilisez un chapeau pour la visser.

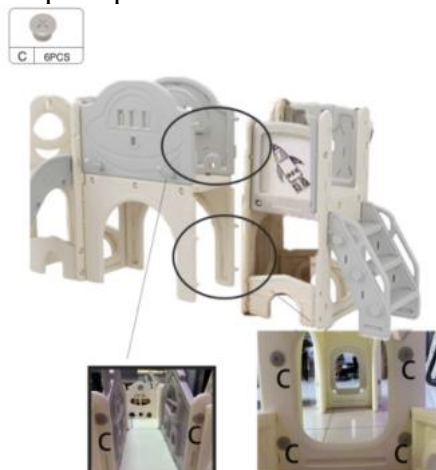

ASSEMBLER

Étape 20

1. Connecter la partie ① à la partie ⑨, fixer avec les vis M & L
2. Connecter les 2 pièces 17 à la pièce 14, fixer avec 2 vis C.
3. Attacher la partie H à la partie G, puis connecter la partie G à la partie 14, fixer avec la vis E.

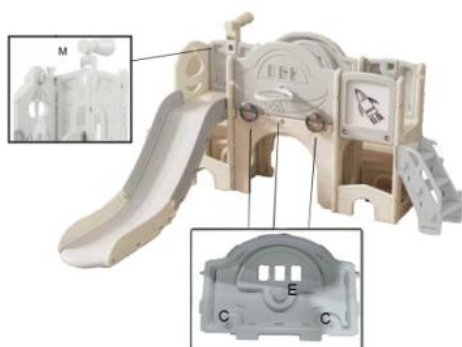
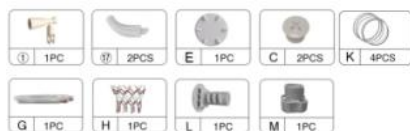

INSTRUCTIONS GÉNÉRALES DE SÉCURITÉ

1. Ce produit est destiné à un usage intérieur, extérieur, domestique et domestique uniquement. il n'est pas adapté à un usage commercial ou médial.
2. l'assemblage du produit doit être effectué avec soin et par un adulte valide. en cas de doute, demandez à une personne techniquement qualifiée.
3. Ne pas utiliser le produit s'il est endommagé ou défectueux. s'il est endommagé ou défectueux, contacter un technicien qualifié.
4. Vérifiez le produit avant chaque utilisation. Les pièces défectueuses doivent être remplacées immédiatement car elles peuvent nuire au fonctionnement et à la sécurité du produit.

5. N'utiliser le produit que sur des surfaces planes et non glissantes. Gardez suffisamment d'espace autour du produit pour assurer la sécurité.

6. Sachez que l'utilisation d'outils et les travaux techniques présentent toujours un risque de blessure. Assemblez le produit avec soin.

7. Après avoir installé le produit conformément au manuel

d'instructions, assurez-vous que toutes les vis, tous les boulons et tous les écrous sont correctement installés et serrés et que toutes les articulations sont sûres.

8. Ne pas modifier le produit. N'utilisez que des pièces de rechange d'origine. Seuls des techniciens qualifiés peuvent effectuer des réparations - des réparations incorrectes peuvent être dangereuses pour l'utilisateur.

IMPORTANT

Le produit doit être assemblé par un adulte qui a lu et compris ces instructions. Le produit doit être assemblé par un adulte qui a lu et compris ces instructions. Gardez l'emballage hors de portée des enfants et éliminez tous les emballages avant utilisation.

ASSEMBLER

INSTRUCTIONS D'UTILISATION

1. Assurer la surveillance d'un adulte à tout moment.
 2. Le produit démonté contient de petites pièces qui présentent un risque d'étouffement pour les enfants de moins de 3 ans.
 3. Habillez les enfants de manière appropriée, notamment en portant des chaussures bien ajustées qui protègent entièrement les pieds.
 4. Donnez des instructions aux enfants :
 - de s'asseoir au centre de la balançoire en pesant de tout leur poids sur les sièges
 - d'éviter de se balancer sur des sièges vides,
 - de glisser les pieds en premier ; un enfant à la fois sur le toboggan,
 - d'enlever, avant de jouer sur l'équipement, les objets qui créent des risques lorsqu'ils s'emmêlent et s'accrochent.
 - ne pas marcher près, devant, derrière ou entre des objets en mouvement,
 - ne pas descendre de l'équipement lorsqu'il est en mouvement.
- Ne jamais permettre aux enfants d'utiliser l'équipement d'une manière autre que celle prévue. Ne pas se balancer en restant debout ou glisser la tête la première.

Remarque : les balles de golf fournies sont des consommables et ont une durée de vie de 3 mois, veuillez les remplacer par de nouvelles balles pour une utilisation dans trois mois.