

GRAEF.

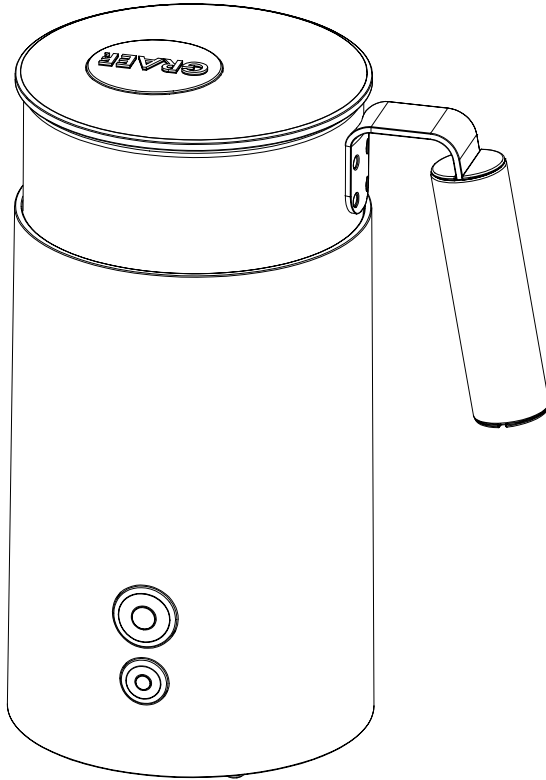

DE Bedienungsanleitung Milchaufschäumer

EN Operating Instructions for the milk frother

FR Instructions d'utilisation du mousser à lait

NL Gebruiksaanwijzing melkopschuimer

IT Manuale operativo del montalatte



MS 701 / MS 702 / MS 703

Inhalt

Produktbeschreibung	4
Vorwort	5
Sicherheitshinweise	5
Auspacken	7
Anforderungen an den Aufstellort	7
Vor dem Erstgebrauch.....	8
Milchaufschäumen.....	8
Kakao- / Instantgetränke etc.	9
Reinigung	9
Technische Daten	10
Kundendienst	10
Entsorgung	44
2 Jahre Gewährleistung	44

PRODUKTBESCHREIBUNG

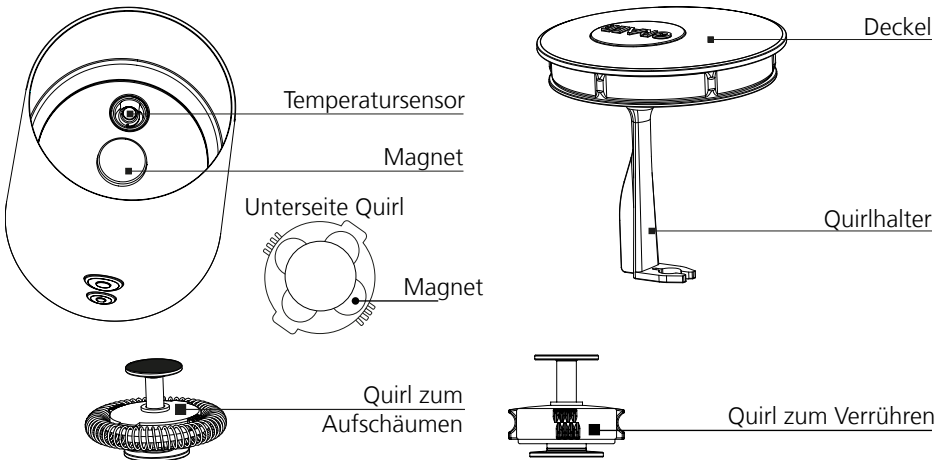
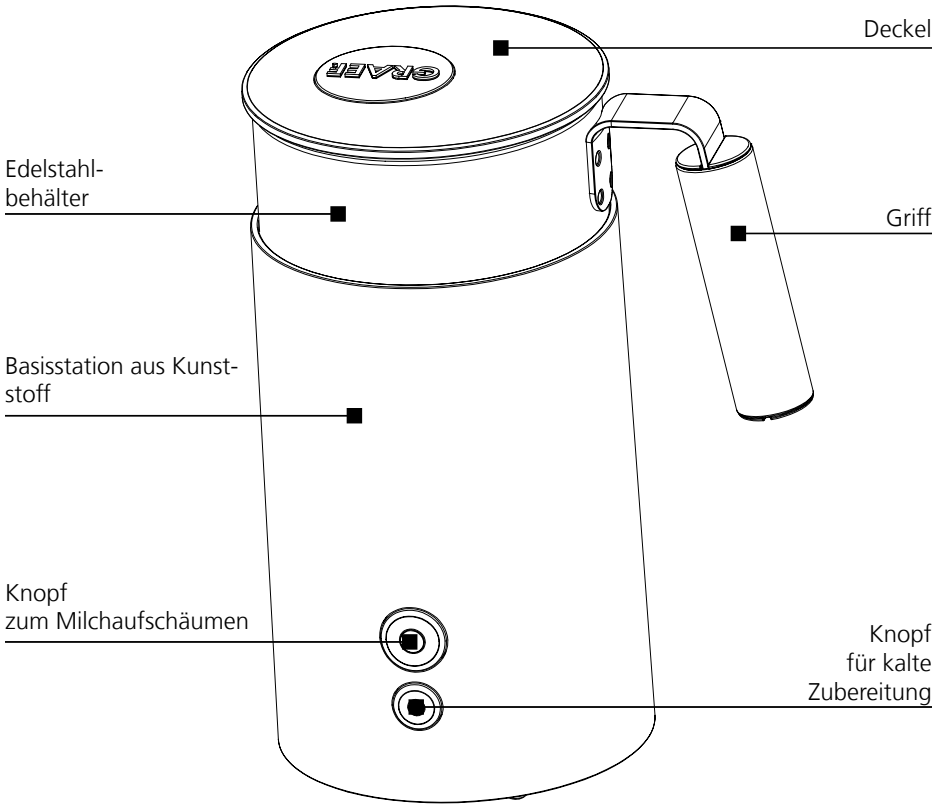

VORWORT

Sehr geehrte Kundin, sehr geehrter Kunde,

mit diesem Milchaufschäumer haben Sie eine gute Wahl getroffen. Sie haben ein anerkanntes Qualitätsprodukt erworben.

Wir danken Ihnen für Ihren Kauf und wünschen Ihnen viel Freude mit Ihrem neuen Graef-Milchaufschäumer.

SICHERHEITSHINWEISE

Dieses Gerät entspricht den relevanten Sicherheitsbestimmungen. Ein unsachgemäßer Gebrauch kann jedoch zu Personen- und Sachschäden führen.

Für den sicheren Umgang mit dem Gerät beachten Sie bitte die folgenden Hinweise:

- Kontrollieren Sie das Gerät vor der Verwendung auf sichtbare äußere Schäden an Gehäuse, Anschlusskabel und -stecker. Nehmen Sie ein defektes Gerät nicht in Betrieb.
- Reparaturen an Gerät, z. B. der Austausch einer beschädigten Zuleitung, sind ausschließlich von einem Fachmann oder vom Graef-Kundendienst durchzuführen. Durch unsachgemäße Reparaturen können erhebliche Gefahren für den Benutzer entstehen. Zudem erlischt der Gewährleistungsanspruch.
- Defekte Bauteile dürfen nur gegen Original-Ersatzteile ausgetauscht werden, die die Sicherheitsanforderungen erfüllen.
- Dieses Gerät kann auch von Kindern ab 8 Jahren benutzt werden sowie von Personen mit reduzierten physischen, sensorischen oder mentalen Fähigkeiten oder mit Mangel an Erfahrung und/oder Wissen, wenn sie beaufsichtigt werden oder in den sicheren Gebrauch des Gerätes unterrichtet wurden und die sich aus ihm ergebenden Gefahren verstanden haben. Reinigung und Benutzerwartung dürfen nicht von Kindern durchgeführt werden, es sei denn sie sind 8 Jahre oder älter und werden beaufsichtigt.
- Das Gerät und seine Anschlussleitung sind von Kindern, die jünger als 8 Jahren fernzuhalten und es ist sicherzustellen, dass sie nicht mit dem Gerät spielen.
- Das Gerät darf nicht über eine externen Zeitschaltuhr oder einer

separaten Fernsteuerung betrieben werden.

- Dieses Gerät eignet sich für den Einsatz im Haushalt und für ähnliche Anwendungen, beispielsweise in Mitarbeiterküchen, in Läden und Büros, in landwirtschaftlichen Betrieben, in Hotels, Motels, Frühstückspensionen und anderen Einrichtungen.
- Die Zuleitung ist immer am Anschlussstecker aus der Steckdose zu ziehen, nicht am Anschlusskabel.
- Die elektrische Sicherheit des Gerätes ist nur dann gewährleistet, wenn es an eine Steckdose mit Schutzleiter angeschlossen wird. Der Betrieb an einer Steckdose ohne Schutzleiter ist verboten. Lassen Sie im Zweifelsfall die Hausinstallation durch eine Elektrofachkraft überprüfen. Graef übernimmt keine Verantwortung für Schäden, die durch einen fehlenden oder unterbrochenen Schutzleiter verursacht werden.
- Vergleichen Sie vor dem Anschließen des Gerätes die Angaben zu Spannung und Frequenz auf dem Typenschild mit denen Ihres Elektronetzes. Diese Daten müssen übereinstimmen, damit keine Schäden auftreten.
- Benutzen Sie das Gerät nicht, wenn das Stromkabel oder der Stecker beschädigt ist. Lassen Sie vor der Weiterbenutzung eine neue Anschlussleitung durch den Graef-Kundendienst oder von einer autorisierten Fachkraft installieren.
- Öffnen Sie auf keinen Fall das Gehäuse des Gerätes. Werden spannungsführende Anschlüsse berührt oder wird der elektrische und mechanische Aufbau verändert, besteht Stromschlaggefahr.
- Niemals unter Spannung stehende Teile berühren. Dies kann einen elektrischen Schlag auslösen und im schlimmsten Fall zum Tod führen.
- Tragen Sie das Gerät nicht am Anschlusskabel.
- Transportieren Sie das Gerät niemals während des Betriebes.
- Fassen Sie den Stecker nicht mit feuchten Händen an.
- Verpackungsmaterialien dürfen nicht zum Spielen verwendet werden. Es besteht Erstickungsgefahr.
- Beachten Sie die Hinweise zu den Anforderungen an den Aufstellort sowie zum elektrischen Anschluss des Gerätes, um Personen- und Sachschäden zu vermeiden.

- Beim Öffnen des Deckels ist besondere Vorsicht geboten, da der Inhalt des Behälters herausspritzen kann.
- Bewegen Sie das Gerät nicht, während es eingeschaltet ist, da dann heiße Flüssigkeit austreten kann.
- Benutzen Sie den Edelstahlbehälter nicht auf einer Herd- oder Kochplatte, sondern nur in Verbindung mit der Basisstation.
- Niemals sich drehende Teile des Gerätes berühren.
- Während des Betriebes das Gerät nicht unbeaufsichtigt lassen.
- Befüllen Sie den Edelstahlbehälter nur bis zu der MAX Markierung. Bei zu großer Füllmenge kann heiße Flüssigkeit austreten.
- Lassen Sie das Gerät vor jeder Reinigung abkühlen. Schalten Sie es vor dem Reinigen aus und ziehen Sie den Netzstecker aus der Steckdose.
- Tauchen Sie die Basisstation, das Anschlusskabel oder den Anschlussstecker niemals in Wasser oder andere Flüssigkeiten.
- Reinigen Sie die Basisstation nicht im Geschirrspüler.

AUSPACKEN

Zum Auspacken des Gerätes gehen Sie wie folgt vor:

- Nehmen Sie das Gerät aus dem Karton.
- Entfernen Sie alle Verpackungsteile sowie eventuelle Aufkleber am Gerät (jedoch nicht das Typenschild entfernen).

ANFORDERUNGEN AN DEN AUFSTELLORT

Für einen sicheren und fehlerfreien Betrieb des Gerätes ist beim Aufstellen Folgendes zu beachten:

- Nutzen Sie eine feste, ebene, waagerechte, rutschfeste und hitzebeständige Oberfläche mit ausreichender Tragkraft.
- Wählen Sie den Aufstellort so, dass Kinder nicht an heiße Oberflächen des Gerätes gelangen können.
- Das Gerät ist nicht für den Einbau in eine Wand oder einen Einbauschränk vorgesehen.
- Stellen Sie das Gerät nicht in einer heißen, nassen oder feuchten Umgebung auf.
- Die Steckdose muss leicht zugänglich sein, sodass der Stecker notfalls schnell gezogen werden kann.

VOR DEM ERSTGEBRAUCH

Vor der ersten Verwendung das Gerät wie im Kapitel **Reinigung** beschrieben reinigen.

MILCHAUFSCÄUMEN

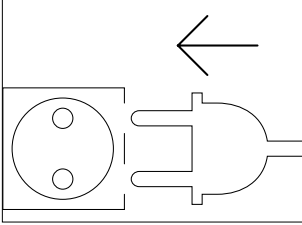

- Schließen Sie das Gerät an das Stromnetz an.

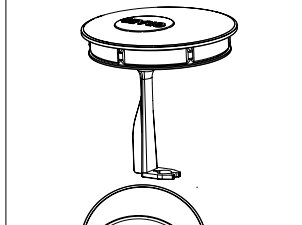

- Nehmen Sie den Deckel ab.

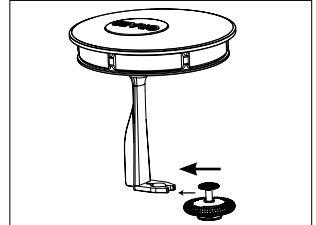

- Setzen Sie den Quirl zum Aufschäumen ein (Magnet nach unten).

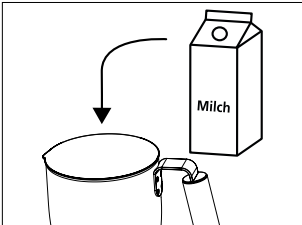

- Setzen Sie den Edelstahlbehälter auf die Basisstation und befüllen Sie ihn Milch.

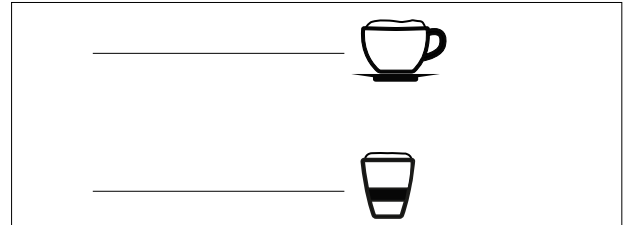

- Je mehr Milch Sie einfüllen, desto cremiger wird der Milchschaum. **Achtung: nicht bis zur „MAX“-Markierung einfüllen. Milch dehnt sich beim Aufschäumen aus.**

Hinweis: Befüllen Sie nur den Edelstahlbehälter, geben Sie niemals Flüssigkeiten in die Basisstation.

Die „MAX“-Markierung betrifft nur das Verrühren. Aufgeschäumte Milch dehnt sich aus und führt bei zu großer Füllmenge zum Überlaufen des Behälters.

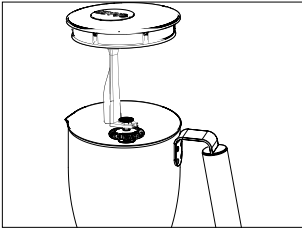

- Setzen Sie den Deckel auf den Edelstahlbehälter.

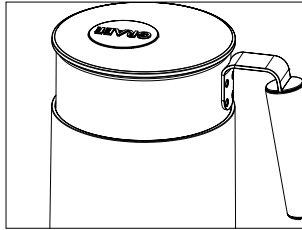

- Achten Sie darauf dass der Deckel richtig auf-sitzt.

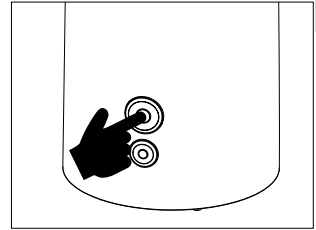

- Zum Milchaufschäumen drücken Sie den oberen Knopf. Der Knopf leuchtet rot.

Hinweis: Ist der Deckel nicht richtig oder gar nicht aufgesetzt, funktioniert das Gerät nicht.

- Die LED leuchtet solange das Gerät arbeitet.
- Öffnen Sie den Deckel nach Beendigung der Zubereitung und nehmen Sie ihn nach oben ab. Fassen Sie den Edelstahlbehälter am Griff an. Der Behälter selbst wird heiß.
- Gießen oder schöpfen Sie den Milchschaum in das Trinkgefäß.
- Nach der Zubereitung spülen Sie den Edelstahlbehälter mit klarem Wasser aus.

Hinweis: Wenn das Gerät laute Geräusche macht, stoppen Sie den Vorgang und nehmen Sie den Deckel ab. Entnehmen Sie den Quirl, säubern Sie ihn und setzen Sie ihn wieder ein (Magnet nach unten) und fahren Sie mit dem Milchaufschäumen fort.

KAKAO- / INSTANTGETRÄNKE ETC.

Sie können mit dem Milchaufschäumer auch Milch erwärmen oder Kakao- / (wahlweise kalt oder warm) sowie Instantgetränke zubereiten.

- Setzen Sie den Quirl zum Verrühren ein.
- Geben Sie alle Zutaten in den Edelstahlbehälter. Achten Sie auf die „MAX“- Markierung.
- Drücken Sie wahlweise den oberen Knopf für warme Zubereitung oder den unteren Knopf für kalte Zubereitung.
- Danach spülen Sie den Edelstahlbehälter mit klarem Wasser aus.

REINIGUNG

- Reinigen Sie die Außenflächen des Gerätes mit einem weichen, angefeuchteten Tuch. Bei starker Verschmutzung kann ein mildes Reinigungsmittel verwendet

werden.

- Spülen Sie den Edelstahlbehälter nach jedem Gebrauch mit Wasser aus. Bei hartnäckiger Verschmutzung innen, waschen Sie ihn mit einer Seifenlösung aus und spülen Sie ihn gründlich aus. Rückstände am Boden des Behälters können Sie mit einem Spülschwamm, einer Bürste etc. entfernen. Die Basisstation ist nicht für die Spülmaschine geeignet.

TECHNISCHE DATEN

<p>Art.-Nr.: MS 701 220 V - 240 V ~ 500 - 600 W 50 - 60Hz Gebr. Graef GmbH & Co. KG Donnerfeld 6 D-99757 Arnsmberg</p>	<p>GRAEF</p> 
---	---

<p>Art.-Nr.: MS 702 220 V - 240 V ~ 500 - 600 W 50 - 60Hz Gebr. Graef GmbH & Co. KG Donnerfeld 6 D-99757 Arnsmberg</p>	<p>GRAEF</p> 
---	---

<p>Art.-Nr.: MS 703 220 V - 240 V ~ 500 - 600 W 50 - 60Hz Gebr. Graef GmbH & Co. KG Donnerfeld 6 D-99757 Arnsmberg</p>	<p>GRAEF</p> 
---	--

KUNDENDIENST

Wenn Ihr Graef-Gerät einen Schaden hat, wenden Sie sich bitte an Ihren Fachhändler oder an den Graef-Kundendienst unter 02932-9703-688 oder schreiben Sie uns eine E-mail an service@graef.de

Contents

Preface	13
Safety instructions.....	13
Unpacking	15
Requirements on the installation location.....	15
Prior to first use	15
Making milk froth	16
Hot chocolate / instant drinks etc.	17
Cleaning	17
Technical data	17
After-sales service	17
Disposal	17
2 year warranty.....	18

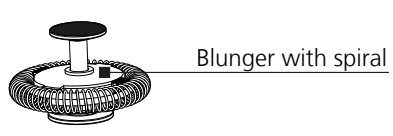
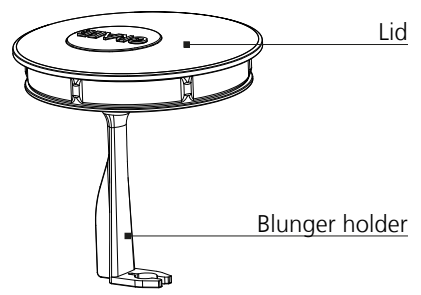
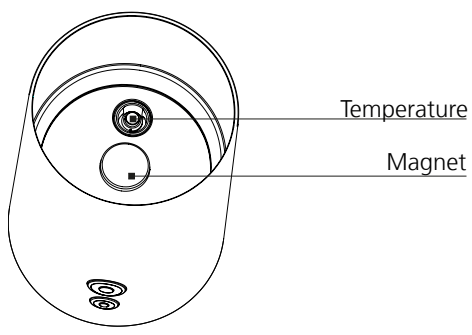
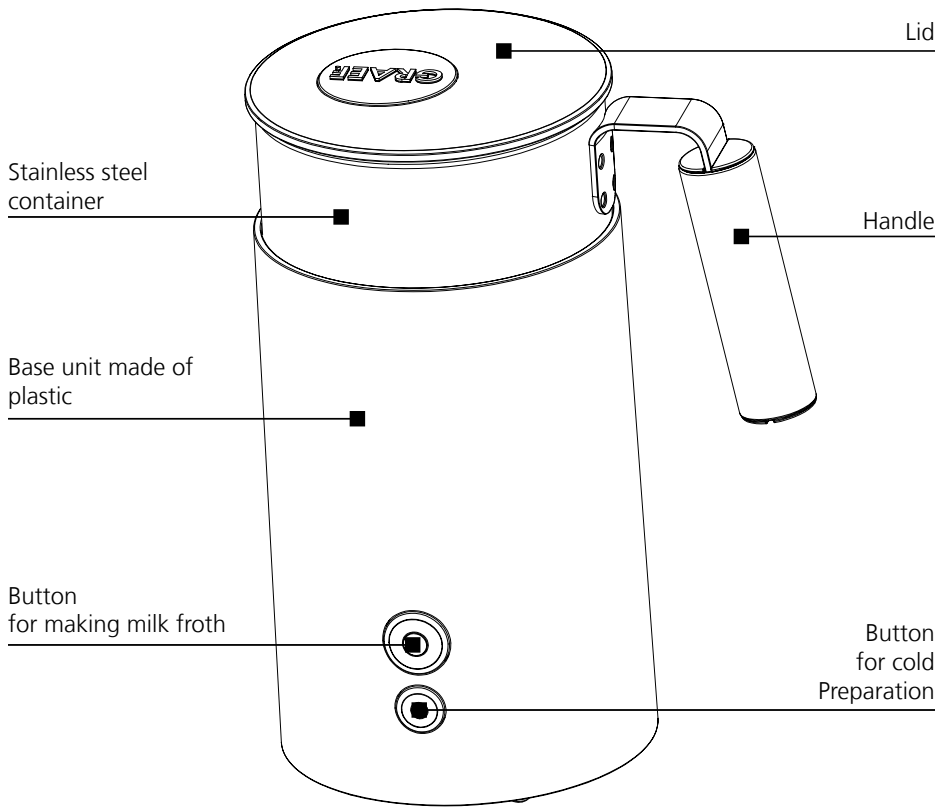

PREFACE

Dear Customer,

You have made a good choice by buying this milk frother. You have purchased a recognised quality product.

We would like to thank you for buying this machine and wish you a lot of fun with your new Graef milk frother.

SAFETY INSTRUCTIONS

This device conforms to the relevant safety regulations. However, incorrect handling may lead to personal injury and material damage.

For safe handling of the device, please observe the following safety instructions:

- Before using this device for the first time, check it for visible outer damages on the housing, connection cable and plug. Do not operate any defective device.
- Repairs of the device, e.g. replacing a damaged supply cable, must be carried out exclusively by a skilled person or by the Graef customer service. Incorrect repairs may cause considerable hazards for the user. In addition, in case of non-observation, the warranty claims will become void.
- Defective parts must be replaced by original spare parts only. It is only with these parts that the safety requirements are met.
- This appliance can also be used by children from 8 years age as well as by persons with limited physical, sensory or mental ability or with a lack of experience and/or knowledge if they are supervised or have been trained in using the appliance and have understood the dangers which may result from it. Cleaning and user maintenance must not be carried out by children, unless they are 8 years or older and are supervised.
- This appliance and its supply cable have to be kept away from children under the age of 8 years, and it has to be ensured that they do not play with the appliance.
- The unit is not intended to be used with an external timer or a separate remove control.
- This unit is suitable for use in the household and for similar ap-

plications, for example in workers kitchens, in shops and offices, in agricultural farms, in hotels, motels and other bed and breakfast guest houses and institutions.

- Always pull the supply cord from the electric socket using the connector plug, not on the supply cord itself.
- The electric safety of the unit is ensured only when it is connected to a socket with protective conductor. Operation on a socket without protective conductor is forbidden. If in doubt, let the house installation checked by a trained electrician. The manufacturer shall not assume responsibility for damage which has been caused by absent or interrupted protective conductor.
- Prior to connecting the unit, compare the details regarding voltage and frequency on the name plate with those of your electrical network. These details must correspond so that no damages occur to the unit.
- Do not use the unit if the mains cable or plug are damaged.
- Prior to using the appliance any further, have a new connection cable installed by the Graef customer service or by an authorised skilled person.
- Do not open the housing under any circumstances. If live connections are touched or the electrical and mechanical construction are modified, there is the danger of electric shock.
- Never touch live parts. This might cause an electric shock or, in the worst case, lead to death.
- Never carry the unit by its power cable.
- Never transport the appliance while it is in operation.
- Never touch the plug with moist hands.
- Packaging materials must not be used for playing. There is a danger of suffocation.
- Observe the notes on the requirements regarding the installation location and the electrical connection of the unit in order to avoid personal and material damages.
- Be especially careful when opening the cap; the contents in the unit tank can squirt out.
- Do not move the unit while it is switched on. While moving, hot

liquid can escape from the unit.

- Do not use the stainless steel tank while on a hot plate or cooking plate. Use the stainless steel tank only in connection with the base station.
- Never touch rotating parts of the unit.
- Never leave the unit unsupervised during operation.
- Fill the unit only up to the MAX mark. If overfilled, hot liquid can escape from the tank.
- Let the unit cool off before cleaning.
- Switch the unit off before cleaning and pull the power cord from the electric socket.
- Never immerse the base unit, the connection cable or the connection plug into water or any other fluid.
- Do not clean the base unit in the dishwasher.

UNPACKING

Proceed as follows to unpack the unit:

- Pull the unit out of the cardboard box.
- Remove all packaging and possible stickers on the unit (do not remove the name plate).

REQUIREMENTS ON THE INSTALLATION LOCATION

For safe and fault-free operation of the unit, the following has to be observed during installation:

- Use a firm, even, horizontal, non-slip and heat resistant surface with a sufficient load capacity.
- Select an installation location in such a way that children cannot reach any hot surfaces of the unit.
- The unit is not designed for installation in a wall or a built-in cupboard.
- Do not set up the unit in a hot, wet or moist environment.
- The power outlet must be easily accessible so that the power cable can be quickly removed in case of emergency.

PRIOR TO FIRST USE

Before using the unit for the first time, clean as described in the **Cleaning** chapter.

MAKING MILK FROTH

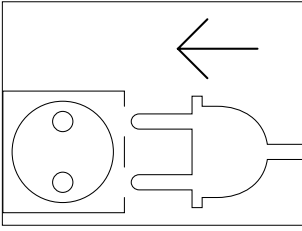

- Connect the unit to the power grid.

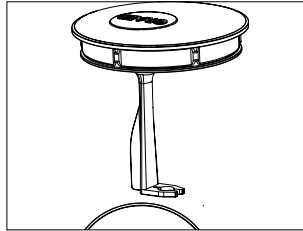

- Remove the cap.

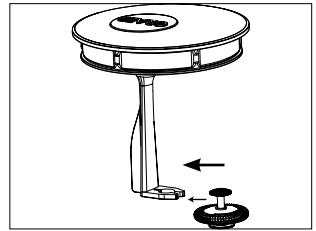

- Insert the blunger with spiral. (magnet down)

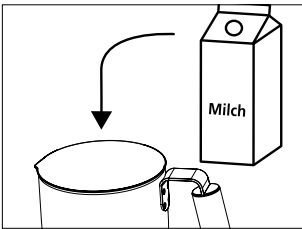

- Put the stainless steel tank on the base station and pour the milk into the stainless steel tank.

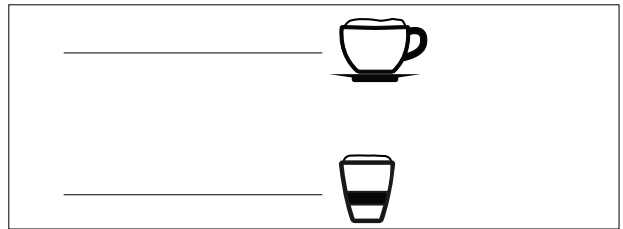

Notice: Only pour the milk into the stainless steel tank, not into the base station.

MAX mark is only for plunger without spiral.

- If the filling level of plunger with spiral is too high it will overflow the tank.

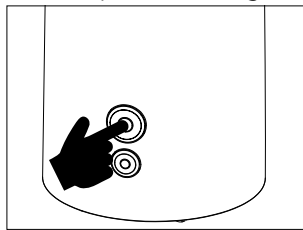
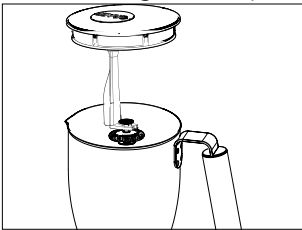

- Put the cap on the stainless steel tank.
- Press the upper button to froth milk. The button illuminates red.

- The LED is illuminated as long as the unit is running.
- Open the cap after preparation has finished and pull it up.
- Take the stainless steel tank and pour or ladle the milk froth into a cup or glass.
- Rinse out the stainless steel tank once with clear water after use; then you can proceed.
- The heating element surface is subject to residual heat after use.

HOT CHOCOLATE / INSTANT DRINKS ETC.

Using the milk frother, you can also prepare, warm milk, hot chocolate (either cold or warm) as well as instant drinks.

- Insert the blunger without spiral.
- Add all ingredients to the stainless steel tank. Comply with the “max” mark.
- Either press the top button to prepare warm drinks or the lower button to prepare cold drinks.
- Rinse out the stainless steel tank once with clear water after use; then you can proceed.

CLEANING

- Use a soft and moist cloth to clean the outer surfaces of the unit. Use a mild detergent in case of heavy soiling.
- Rinse out the stainless steel tank with hot water after use. If there is stubborn soiling in the inside of the stainless steel tank, wash it out with a soap solution and rinse thoroughly. Residues on the bottom of the tank can be removed using a sponge, a brush etc. **Never put the base station into the dishwasher.**

TECHNICAL DATA

<p>Art.-Nr.: MS 701 220 V - 240 V ~ 500 - 600 W 50 - 60Hz Gebr. Graef GmbH & Co. KG Donnerfeld 6 D-59757 Arnsberg</p>	<p>GRAEF</p>
--	---------------------

<p>Art.-Nr.: MS 702 220 V - 240 V ~ 500 - 600 W 50 - 60Hz Gebr. Graef GmbH & Co. KG Donnerfeld 6 D-59757 Arnsberg</p>	<p>GRAEF</p>
--	---------------------

<p>Art.-Nr.: MS 703 220 V - 240 V ~ 500 - 600 W 50 - 60Hz Gebr. Graef GmbH & Co. KG Donnerfeld 6 D-59757 Arnsberg</p>	<p>GRAEF</p>
--	---------------------

AFTER-SALES SERVICE

If your unit is defective, please contact your specialist dealer or the Graef customer service on +49 2932-9703688 or write an e-mail to service@graef.de



DISPOSAL

At the end of its service life, this product must not be disposed of with normal domestic waste, according to the symbol on the product and in the operation instructions. Reuse the materials according to their marking. By reusing, recycling or applying other forms of using old units, you render an important contribution to the protection of our environment. Please ask your municipal administration for

the disposal point.

2 YEAR WARRANTY

As from the date of purchase we assume manufacturer warranty of twenty-four months for defects which can be traced back to manufacturing and material defect. Your legal warranty claim in conformity with Section 437 ff. of the German Civil Code (BGB) shall remain unaffected by this regulation. The guarantee does not cover any damage which is caused by incorrect handling or use as well as defects which only slightly influence the function or the value of the unit. Moreover, transport damage provided we are not responsible shall be excluded from the claims under guarantee. Guarantee shall be ruled out for damage, the repair of which has not been carried out by us or one of our representations. In case of justified complaints, we shall repair the defective product or replace it by a product without defects at our discretion.

Contenu

Avant-propos.....	21
Consignes de sécurité	21
Déballage	23
Exigences sur le lieu de montage.....	23
Avant la première utilisation.....	24
Émulsifier le lait.....	24
Boissons instantanées, cacao, etc.....	25
Nettoyage.....	25
Données techniques.....	26
Service clientèle	26
Élimination.....	26
Garantie 2 ans	26

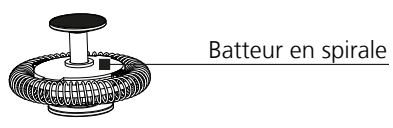
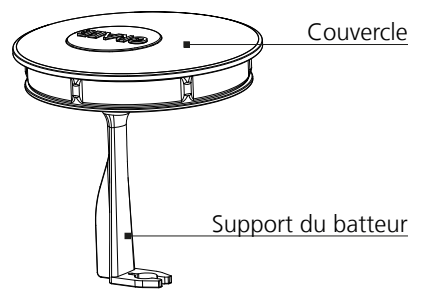
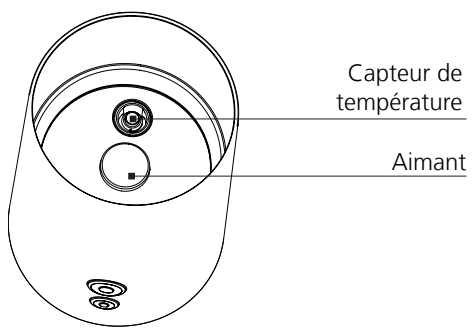
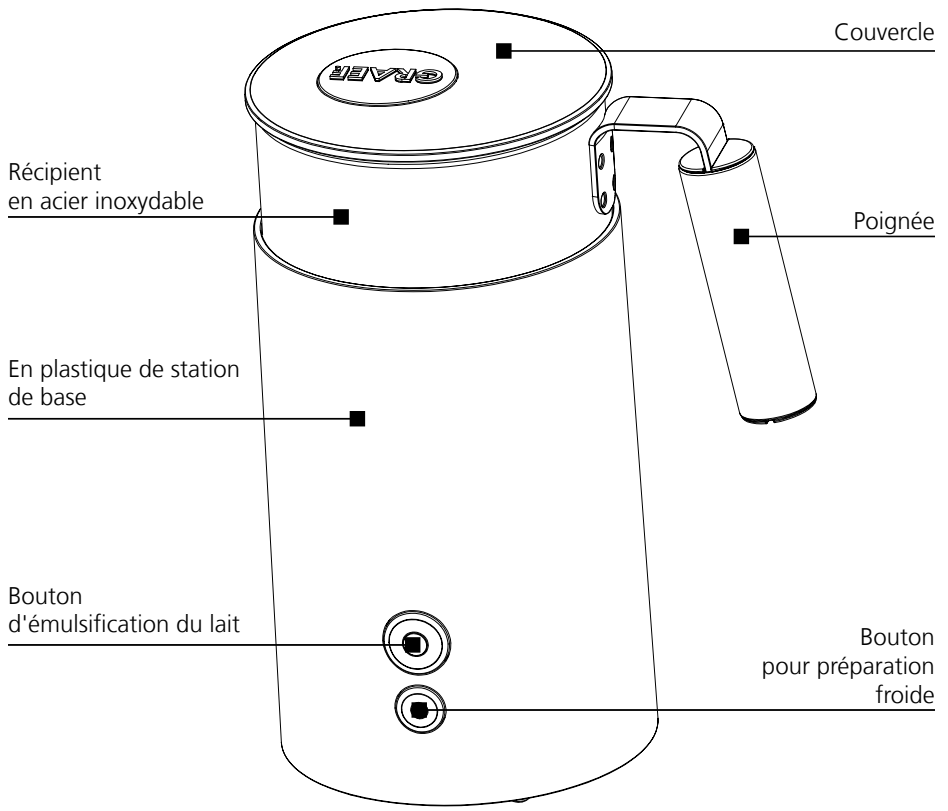

AVANT-PROPOS

Chère cliente, cher client,

En achetant ce mouseur à lait, vous avez pris une bonne décision. Vous avez acquis un produit de qualité éprouvé.

Nous vous remercions pour votre achat et nous vous souhaitons beaucoup de plaisir avec votre nouveau mouseur à lait Graef.

CONSIGNES DE SÉCURITÉ

Cet appareil est conforme aux dispositions de sécurité prescrites. Une utilisation non-conforme peut néanmoins entraîner des dommages pour les personnes et les objets.

Pour une manipulation sûre de l'appareil, veuillez observer les consignes de sécurité suivantes :

- Avant utilisation, veuillez contrôler l'absence de dommages extérieurs visibles sur le boîtier, le câble et la fiche d'alimentation. Ne faites pas fonctionner un appareil endommagé.
- Les réparations sur l'appareil, p. ex. le remplacement d'un tuyau endommagé, doivent être effectués exclusivement par un technicien ou par le service client de Graef. Les réparations non-conformes peuvent entraîner des dangers considérables pour l'utilisateur. En outre, elles annulent tous droits de garantie.
- Les pièces défectueuses ne doivent être remplacées que par des pièces de rechange originales. Seules ces pièces permettent de garantir que les exigences en matière de sécurité sont remplies.
- Cet appareil peut aussi bien être utilisé par des enfants à partir de 8 ans que par des personnes à capacité physiques, sensorielles ou mentales réduites ou ayant un manque d'expérience et/ou de savoir, lorsqu'ils sont surveillés ou qu'une utilisation sûre de l'appareil leur a été enseigné et qu'ils ont compris les dangers induits par l'appareil. Le nettoyage et l'entretien courant ne doivent pas être effectués par des enfants, sauf s'ils ont 8 ans ou plus et qu'ils sont surveillés.
- Il faut maintenir l'appareil et son câble d'alimentation hors de portée des enfants de moins de 8 ans et s'assurer qu'ils ne jouent pas avec l'appareil.

- L'appareil n'est pas conçu pour être utilisé avec une minuterie externe ou une télécommande séparée.
- Cet appareil convient pour une utilisation domestique et emplois similaires, par exemple dans les cuisines d'entreprise, de magasins et bureaux, dans les exploitations agricoles, dans les hôtels, motels et autres pensions et structures de petits-déjeuners.
- Il faut toujours débrancher le câble d'alimentation en tirant la fiche, sans tirer sur le câble.
- La protection électrique de l'appareil est garantie uniquement lorsqu'il est branché à une prise avec un contact de protection. Le fonctionnement depuis une prise sans contact de protection est interdit. En cas de doute, faites contrôler l'installation de la maison par un électricien qualifié. Le fabricant décline toute responsabilité pour les dommages entraînés par un contact de protection sectionné ou manquant.
- Avant de brancher cet appareil, comparez les données de tension et de fréquence sur le panneau de type et celles de votre réseau électrique. Ces données doivent correspondre, afin qu'aucun dommage ne survienne sur l'appareil.
- Ne pas utiliser l'appareil lorsque le câble d'alimentation ou la fiche est endommagée.
- Faites installer un nouveau câble d'alimentation par le service client Graef ou un technicien autorisé, avant réutilisation de l'appareil.
- N'ouvrez jamais le boîtier de l'appareil. Si des raccords conducteurs sont manipulés ou que la structure mécanique et électrique est modifiée, il y a un risque d'électrocution.
- Ne jamais manipuler de pièces sous tension. Elles peuvent provoquer un choc électrique et, dans le pire des cas, la mort.
- Ne transportez pas l'appareil par le câble d'alimentation.
- Ne jamais transporter l'appareil pendant le fonctionnement.
- Ne saisissez pas la fiche avec les mains mouillées.
- Les matériaux d'emballage ne doivent pas être utilisés pour jouer. Risque d'étouffement.
- Veuillez respecter les consignes sur les exigences du lieu d'installation ainsi que sur le raccordement électrique de l'appareil, afin d'éviter

les dommages sur les personnes et les matériels.

- Il faut faire preuve d'une prudence particulière lors de l'ouverture du couvercle, car le contenu du réservoir peut gicler.
- Ne déplacez pas l'appareil lorsqu'il est allumé. Pendant le déplacement de l'appareil, du liquide brûlant peut s'écouler hors de l'appareil.
- N'utilisez pas le récipient en acier inoxydable sur une cuisinière ou une plaque chauffante. Utilisez le récipient en acier inoxydable uniquement avec la station de base.
- Ne jamais toucher les parties rotatives de l'appareil.
- Ne pas laisser l'appareil sans surveillance pendant son fonctionnement.
- Remplissez l'appareil uniquement jusqu'au marquage indiqué. En cas de remplissage excessif, le liquide brûlant peut déborder du récipient en acier inoxydable.
- Avant chaque nettoyage, laisser l'appareil refroidir.
- Avant le nettoyage, éteignez l'appareil et débrancher la prise du réseau.
- N'immergez jamais la station de base et le câble d'alimentation ou la fiche dans l'eau ou tout autre liquide.
- Ne nettoyez pas la station de base au lave-vaisselle.

DÉBALLAGE

Pour déballer l'appareil, procédez comme suit :

- Retirer l'appareil du carton.
- Enlever toutes les pièces d'emballage et les bouts de bandes adhésives éventuelles sur l'appareil (ne pas retirer le panneau de type).

EXIGENCES SUR LE LIEU DE MONTAGE

Pour une utilisation sûre et sans défaut de l'appareil, la mise en place doit répondre aux exigences suivantes :

- Utiliser une surface stable, plane, plate, non-glissante et résistante à la chaleur avec une capacité de charge suffisante.
- Choisissez le lieu de montage de telle façon à ce que les enfants soient hors de portée des surfaces brûlantes de l'appareil.
- L'appareil n'est pas conçu pour être encastré dans un mur ou dans un meuble.
- Ne mettez pas l'appareil dans un environnement chaud, humide ou mouillé.

- La prise doit être facilement accessible, de telle façon que le câble électrique puisse être facilement retiré en cas d'urgence.

AVANT LA PREMIÈRE UTILISATION

Avant la première utilisation, nettoyer l'appareil comme décrit au chapitre **Nettoyage**.

ÉMULSIFIER LE LAIT

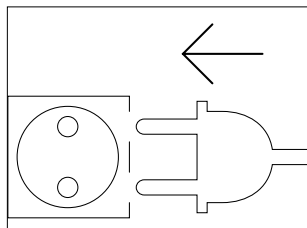

- Branchez l'appareil au réseau électrique.

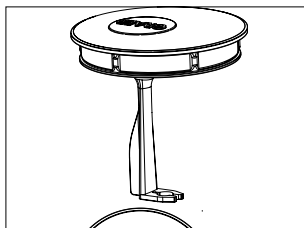

- Retirez le couvercle.

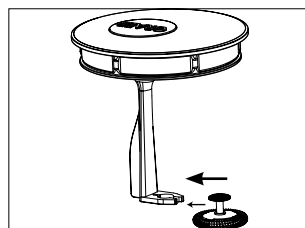

- Insérez le batteur en spirale.

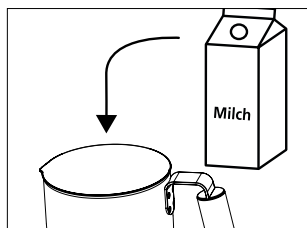

- Mettez le récipient en acier inoxydable sur la station de base et versez le lait dans le récipient.

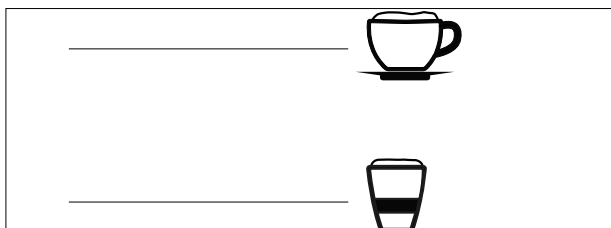

- Ne remplissez pas le récipient au-delà de la ligne. Le lait émulsifié se dilate et déborde du récipient si la quantité de remplissage est trop importante.

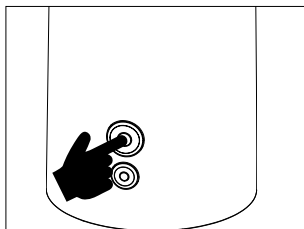
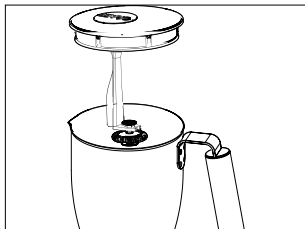

- Mettez le couvercle sur le récipient en acier inoxydable.
- Pour émulsifier le lait, appuyez sur le bouton du haut. Le bouton s'allume en rouge.

- Le voyant LED est allumé aussi longtemps de l'appareil fonctionne.
- Une fois la préparation terminée, ouvrez le couvercle et mettez-le vers le haut.
- Prenez le récipient en acier inoxydable et versez ou videz la mousse de lait dans la tasse.
- Après la préparation, rincez le récipient en acier inoxydable à l'eau douce puis vous pouvez continuer.

BOISSONS INSTANTANÉES, CACAO, ETC...

Avec le mousser de lait, vous pouvez également composer des cacaos (au choix froid ou chaud), ainsi que des boissons instantanées.

- Insérez le batteur sans spirale.
- Mettez tous les ingrédients dans le récipient en acier inoxydable. Faites attention au marquage du maximum.
- Appuyez au choix sur le bouton du haut pour une préparation chaude ou le bouton du bas pour une préparation froide.
- Après la préparation, rincez le récipient en acier inoxydable à l'eau douce puis vous pouvez continuer.

NETTOYAGE

- Nettoyez les surfaces extérieures de l'appareil avec un chiffon souple et humide. En cas d'encrassement fort, un produit nettoyant léger peut être employé.
- Laver le récipient en acier inoxydable à l'eau chaude après chaque utilisation. En cas de saleté incrustée à l'intérieur du récipient, nettoyez-le avec une solution savonneuse et rincez-le abondamment. Vous pouvez éliminer les résidus au fond du récipient avec une éponge, une brosse, etc. **Ne jamais mettre la station de base dans la machine à laver.**

DONNÉES TECHNIQUES

Art.-Nr.: MS 701 220 V - 240 V ~ 500 - 600 W 50 - 60Hz Gehr. Graef GmbH & Co. KG Donnerfeld 6 D-59757 Arnsberg	GRAEF 
---	---

Art.-Nr.: MS 702 220 V - 240 V ~ 500 - 600 W 50 - 60Hz Gehr. Graef GmbH & Co. KG Donnerfeld 6 D-59757 Arnsberg	GRAEF 
---	---

Art.-Nr.: MS 703 220 V - 240 V ~ 500 - 600 W 50 - 60Hz Gehr. Graef GmbH & Co. KG Donnerfeld 6 D-59757 Arnsberg	GRAEF 
---	--

SERVICE CLIENTÈLE

Si votre appareil Graef présente un dommage, veuillez-vous adresser à votre marchand spécialisé ou au service clientèle de Graef +49 (0) 29 32- 97 03 688, ou envoyez-nous un courriel à l'adresse service@graef.de

ÉLIMINATION

À la fin de sa durée de vie, ce produit ne doit pas être jeté parmi les déchets ménagers courants, conformément au symbole indiqué sur le produit et dans le mode d'emploi. Les matériaux peuvent être réemployés conformément à leur caractérisation. Par le réemploi, l'utilisation des matériaux ou d'autres formes d'utilisation des appareils usagés, vous participez activement à la protection de notre environnement. Veuillez-vous adresser à votre municipalité pour connaître les points de collecte appropriés.

GARANTIE 2 ANS

Nous fournissons une garantie fabricant pour ce produit, valable 24 mois à partir de la date d'achat, pour les défauts imputables à la fabrication et aux matériaux. Vos droits de garantie légaux conformément au § 437 ff. BGB restent inchangés par cette règle, Les dommages entraînés par une utilisation ou un emploi non conforme ne sont pas couverts par la garantie, ainsi que les défauts qui influencent le fonctionnement et la valeur de l'appareil de manière minime. En outre, les dommages dus au transport sont exclus de la responsabilité de garantie, dans la mesure où ils ne nous sont pas imputables. Nous déclinons toute responsabilité de garantie pour les dommages entraînés par une réparation effectuée par un tiers ou par une de nos filiales. En cas de réclamation de droit, nous décidons soit de réparer, soit de remplacer le produit défectueux par un produit en bon état de fonctionnement.

Inhoud

Voorwoord	29
Veiligheidsinstructies	29
Uitpakken	31
Eisen waaraan de opstelplaats moet voldoen	31
Vóór de eerste ingebruikname	32
Melk opschuimen	32
Cacao / instant-dranken etc.	33
Reiniging	33
Technische gegevens	34
Klantendienst.....	34
Verwijdering	34
2 jaar garantie	34

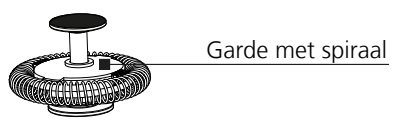
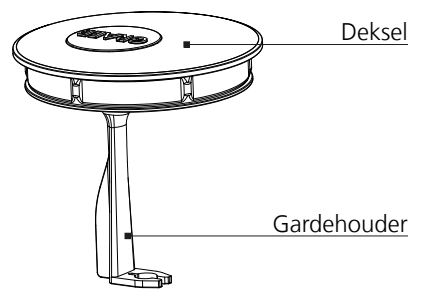
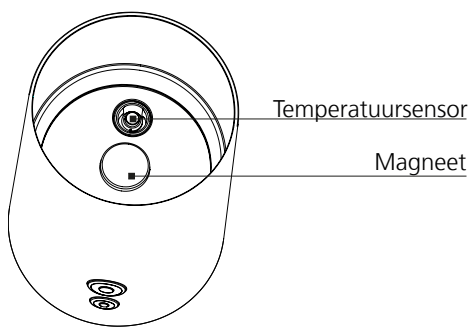
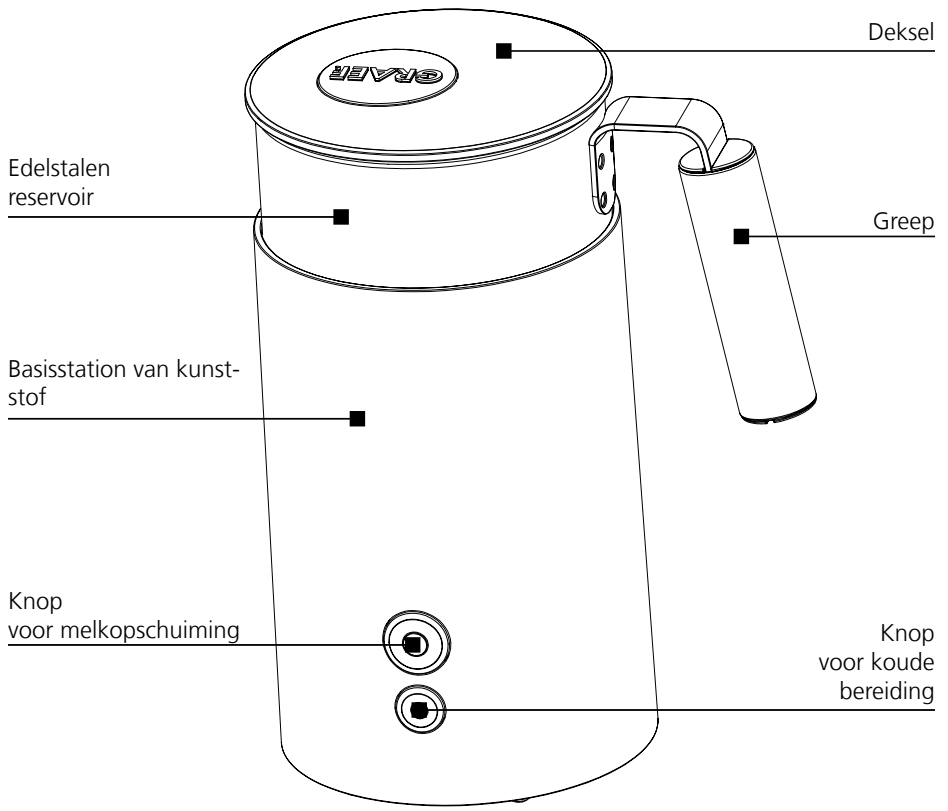

VOORWOORD

Geachte klant,

met de aankoop van deze melkopschuimer heeft u een goede keuze gemaakt. U hebt een erkend kwaliteitsproduct aangekocht.

Wij danken voor uw aankoop en wensen u veel plezier met uw nieuwe Graef melkopschuimer.

VEILIGHEIDSINSTRUCTIES

Dit apparaat voldoet aan de relevante veiligheidsvoorschriften. Maar ondeskundig gebruik kan tot persoonlijke letsels en materiële schade leiden.

Neem voor de veilige omgang met het apparaat alstublieft de volgende veiligheidsinstructies in acht:

- Controleer het apparaat vóór gebruik op optisch uitwendige schade aan behuizing, aansluitsnoer en stekker. Neem een defect apparaat niet in gebruik.
- Reparaties aan het apparaat, bv. vervangen van een beschadigde snoer, mogen uitsluitend door een deskundige of de Graef klantendienst worden uitgevoerd. Door ondeskundige reparatie kunnen aanmerkelijke gevaren ontstaan voor de gebruiker. Bovendien komt de garantie te vervallen.
- Defecte componenten mogen slechts worden vervangen met originele reserveonderdelen. Slechts voor deze onderdelen is gewaarborgd dat ze voldoen aan de veiligheidseisen.
- Dit apparaat kan ook door kinderen vanaf 8 jaar worden gebruikt alsook door personen met verminderde fysieke, sensorische of mentale vaardigheden of met gebrek aan ervaring en/of kennis, als ze onder toezicht staan of in het veilig gebruik van het apparaat geïnstrueerd werden en de eruit resulterende risico's hebben verstaan. Reiniging en onderhoud mogen niet door kinderen worden uitgevoerd, tenzij ze 8 jaar of ouder zijn en onder toezicht staan.
- Het apparaat en de aansluitsnoer zijn van kinderen onder 8 jaar weg te houden en het moet worden gecontroleerd dat ze niet met het apparaat spelen.
- Het apparaat is er niet voor bestemd met een externe tijdschakel-

klok of een afzonderlijke afstandsbediening te worden gebruikt.

- Dit apparaat is geschikt voor het gebruik thuis en voor dergelijke toepassingen, bijvoorbeeld in personeelskeukens, in winkels en kantoren, in landbouwbedrijven, in hotels, motels en andere pensions met ontbijt en inrichtingen.
- De snoer moet altijd aan de stekker uit de contactdoos worden getrokken en niet aan de snoer.
- De elektrische veiligheid is pas dan gewaarborgd als het aan een geaarde contactdoos is aangesloten. Het gebruik aan een niet geaarde contactdoos is verboden. Laat in geval van twijfel de installatie door een elektrische vakman controleren. De fabrikant aanvaardt geen verantwoordelijkheid voor schade die door een ontbrekende of onderbroken aarding werd veroorzaakt.
- Vergelijk vóór het aansluiten van het apparaat de gegevens m.b.t. spanning en frequentie op het typeplaatje met de gegevens van uw elektrisch netwerk. Deze gegevens moeten overeenstemmen zodat er geen schade aan het apparaat optreedt.
- Gebruik het apparaat niet als de snoer of de stekker beschadigd is.
- Laat vóór voortgezet gebruik van het apparaat door de Graef klantendienst of een geautoriseerde deskundige een nieuwe aansluitnoer installeren.
- Open in geen geval de behuizing van het apparaat. Als spanningleidende aansluitingen worden aangeraakt of de elektrische en mechanische structuur wordt gewijzigd bestaat het gevaar van een stroomslag.
- Raak nooit aan onderdelen welke onder spanning zijn. Dit kan een elektrische slag veroorzaken of in het ergste geval tot de dood leiden.
- Draag het apparaat nooit aan de snoer.
- Transporteer het apparaat nooit tijdens zijn werking.
- Raak de stekker nooit met vochtige handen aan.
- Verpakkingsmaterialen mogen niet als speelgoed worden gebruikt. Er bestaat het gevaar van verstikken.
- Let op de aanwijzingen inzake de eisen aan de opstelplaats alsook m.b.t. de elektrische aansluiting van het apparaat om lichamelijke

letsels en materiële schade te voorkomen.

- Bij het openen van de deksel moet bijzondere aandacht worden besteed omdat de inhoud van het reservoir kan uitspatten.
- Beweeg het apparaat niet als het ingeschakeld is. Tijdens de beweging kan hete vloeistof uit het apparaat uitvloeien.
- Gebruik het edelstalen reservoir niet op een oven of op kookelementen. Gebruik het edelstalen reservoir enkel in combinatie met het basisstation.
- Raak nooit draaiende onderdelen van het apparaat aan.
- Laat het apparaat tijdens bedrijf niet zonder toezicht.
- Vul het apparaat enkel tot de betreffende markering. Bij een te hoge vulhoeveelheid kan hete vloeistof uit het edelstalen reservoir uitvloeien.
- Laat het apparaat vóór elke reiniging afkoelen.
- Schakel het apparaat vóór de reiniging uit en trek de stekker uit de contactdoos.
- Duik het basisstation, snoer of stekker nooit in water of andere vochtigheden.
- Reinig het basisstation niet in de vaatwasser.

UITPAKKEN

Het uitpakken van het apparaat gebeurt zoals volgt:

- Neem het apparaat uit de kartonnen doos.
- Verwijder alle verpakkingsdelen en eventuele etiketten aan het apparaat (verwijder niet het typeplaatje).

EISEN WAARAAN DE OPSTELPLAATS MOET VOLDOEN

Voor een veilig en correct bedrijf van het apparaat moet er bij het opstellen het volgende in acht worden genomen:

- Gebruik een stevige, vlakke, horizontale, slipvaste en hittebestendige oppervlakte met voldoende draagvermogen.
- Kies de opstelplaats zodanig dat kinderen de hete oppervlakten van het apparaat niet kunnen bereiken.
- Het apparaat is niet gepland voor de inbouw in een muur of een inbouwkast.
- Plaats het apparaat niet in een hete, natte of vochtige omgeving.
- De contactdoos moet makkelijk te bereiken zijn opdat de snoer desnoods snel kan worden uitgetrokken.

VÓÓR DE EERSTE INGEBRUIKNAME

Vóór het eerste gebruik het apparaat zoals in hoofdstuk **Reiniging** beschreven reinigen.

MELK OPSCHUIMEN

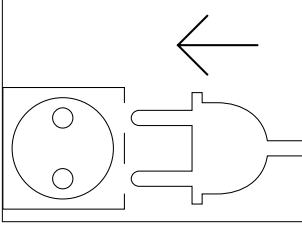

- Sluit het apparaat aan het stroomnet aan.

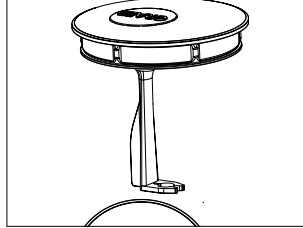

- Neem de deksel weg.

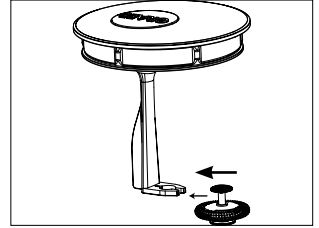

- Zet de garde met spiraal in.

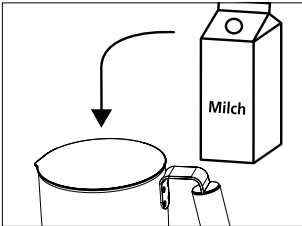

- Plaats het edelstalen reservoir op het basisstation en vul er melk in.

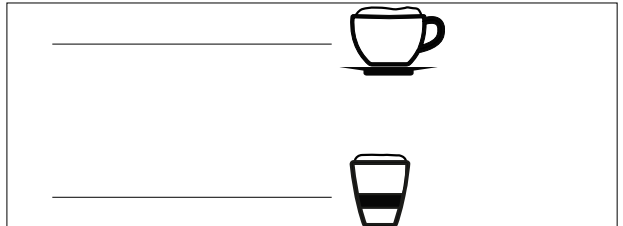

- Vul niet meer melk in het reservoir. Opgeschuimde melk breidt zich uit en bij te veel melk kan het reservoir overlopen.

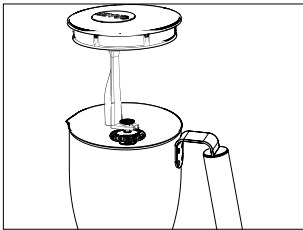

- Plaats de deksel op het edelstalen reservoir.

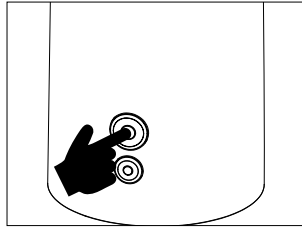

- Om de melk op te schuimen drukt u de bovenste knop. De knop licht rood op.

- Het lampje brandt, zolang het apparaat werkt.
- Open de deksel na de bereiding en neem hem naar achteren weg.
- Neem het edelstalen reservoir en giet of schep het melkschuim in de kan.
- Na de bereiding spoelt u het edelstalen reservoir één keer met schoon water om, erna kunt u voortgaan.

CACAO / INSTANT-DRANKEN ETC.

U kunt met de melkopschuimer ook cacao (naar keuze koud of warm) alsook instant-dranken maken.

- Zet de garde zonder spiraal in.
- Geef alle ingrediënten in het edelstalen reservoir. Let op de max. markering.
- Druk naar keuze de bovenste knop voor warme bereiding of de onderste knop voor koude bereiding.
- Na de bereiding spoelt u het edelstalen reservoir één keer met schoon water om, erna kunt u voortgaan.

REINIGING

- Reinig de buitenzijden van het apparaat met een zachte, vochtige doek. Bij sterke vervuiling kan een zacht reinigingsmiddel worden gebruikt.
- Spoel het edelstalen reservoir na ieder gebruik met schoon water om. Bij hardnekkige vervuiling binnen het reservoir wordt deze met een zeepoplossing uitgewassen en goed gespoeld. Resten op de bodem van het reservoir kunt u met een spons of borstel, etc., verwijderen. U kunt het edelstalen reservoir en de deksel ook in de vaatwasser doen. **Doe nooit het basisstation in de vaatwasser.**

TECHNISCHE GEGEVENS

Art.-Nr.: MS 701 220 V - 240 V ~ 500 - 600 W 50 - 60Hz Gehr. Graef GmbH & Co. KG Donnerfeld 6 D-59757 Arnsberg	GRAEF 
---	---

Art.-Nr.: MS 702 220 V - 240 V ~ 500 - 600 W 50 - 60Hz Gehr. Graef GmbH & Co. KG Donnerfeld 6 D-59757 Arnsberg	GRAEF 
---	---

Art.-Nr.: MS 703 220 V - 240 V ~ 500 - 600 W 50 - 60Hz Gehr. Graef GmbH & Co. KG Donnerfeld 6 D-59757 Arnsberg	GRAEF 
---	--

KLANTENDIENST

Mocht het gebeuren, dat uw Graef-apparaat beschadigd is, dient u contact op te nemen met uw speciaalzaak of de Graef klantendienst 02932-9703688 of schrijf ons een email service@graef.de.

VERWIJDERING

Dit product mag aan het eind van zijn levensduur niet over de gewone huisafval worden verwijderd conform het symbool op het product en de gebruiksaanwijzing. De werkstoffen zijn conform hun markeringen recyclebaar. Dankzij het hergebruik, recycling of andere vormen van terugwinning van afgedankte apparaten levert u een belangrijke bijdrage aan ons milieu te beschermen. Vraag a.u.b. bij uw gemeentebestuur naar de bevoegde afvalverwerkingsplaats.

2 JAAR GARANTIE

Voor dit product verlenen wij, beginnend vanaf de verkoopdatum, 24 maanden fabrieksgarantie op mankementen, die terug te voeren zijn op productie- of materiaalfouten. Uw wettelijke garantie volgens § 437 ff. BGB-E (Duits burgerlijk wetboek) blijft onaangetaast van deze regeling. Schade, die terug te voeren is op een onvakkundige omgang of gebruik alsook mankementen, die de werking of de waarde van het apparaat slechts minimaal beïnvloeden, valt niet onder de garantie. Verder vallen transportbeschadigingen, voor zover wij hiervoor niet verantwoordelijk zijn, niet onder de garantie. Voor schade, die door een niet door ons of onze vertegenwoordiging uitgevoerde reparatie ontstaat, zijn wij eveneens niet aansprakelijk. Bij een rechtmatige reclamatie zullen wij het gebrekkelijk product naar onze keuze repareren of met een product zonder gebreken vervangen.

Indice

Prefazione.....	37
Avvertenze per la sicurezza	37
Disimballare	39
Requisiti del punto di installazione	39
Prima del primo utilizzo.....	40
Montare il latte	40
Cacao / bibite istantanee ecc.....	41
Pulizia	41
Dati tecnici.....	42
Assistenza clienti.....	42
Smaltimento	42
Garanzia di 2 anni.....	42

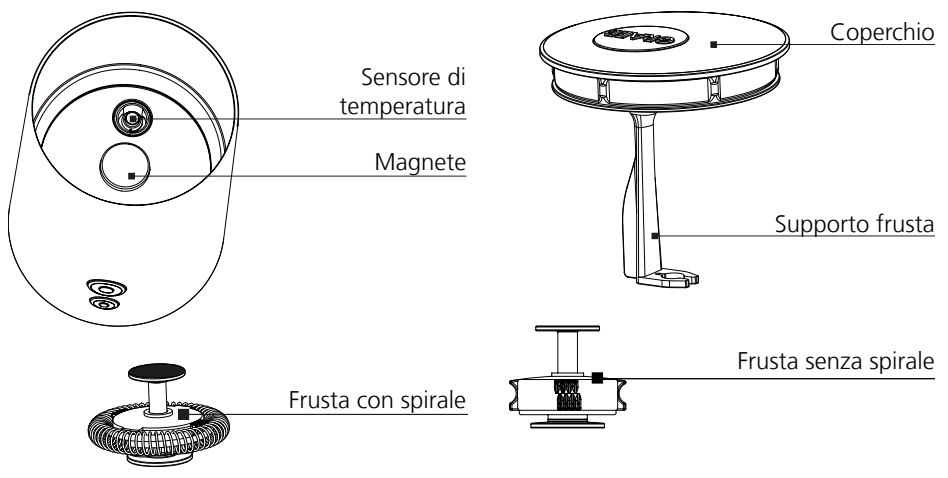
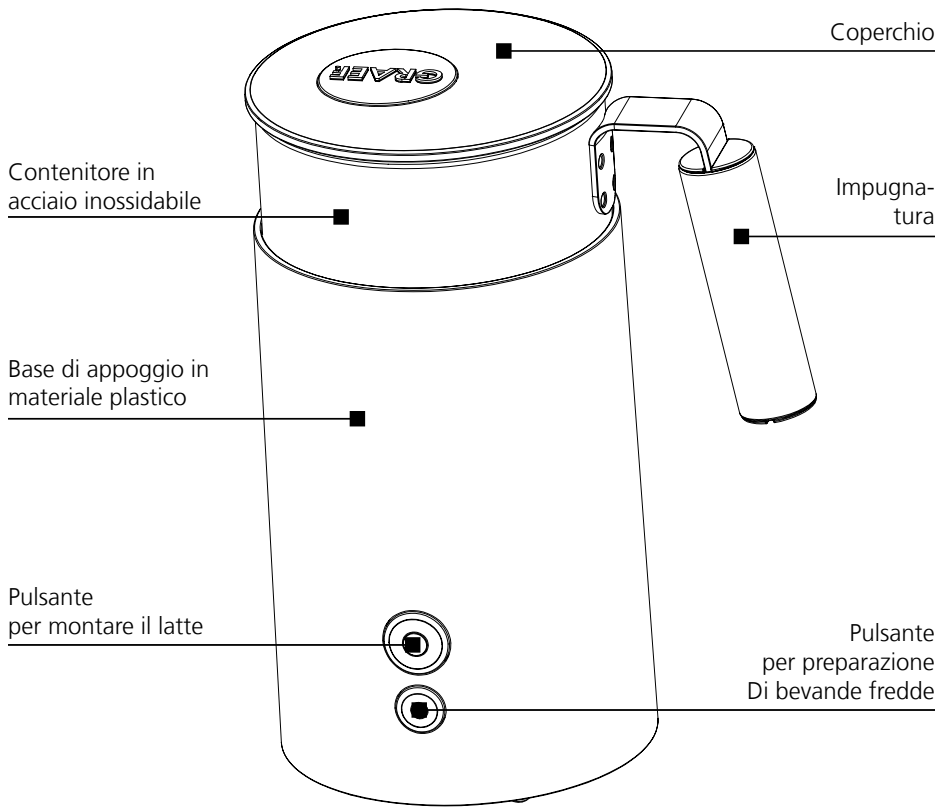

PREFAZIONE

Gentile Cliente,

con l'acquisto di questo montalatte avete fatto un'ottima scelta. Avete acquistato un prodotto di qualità provata.

Vi ringraziamo per aver scelto il nostro prodotto e vi auguriamo tanto divertimento con il vostro nuovo montalatte Graef.

AVVERTENZE PER LA SICUREZZA

Questo apparecchio è conforme alle norme di sicurezza rilevanti. Tuttavia, l'uso improprio può provocare lesioni personali o danni materiali.

Per un uso sicuro di questo apparecchio si prega di rispettare le seguenti avvertenze per la sicurezza:

- Controllare se esternamente l'apparecchio presentasse difetti visibili sul recipiente, sul cavo o sulla presa di collegamento. Non mettere in funzione un apparecchio difettoso.
- Le riparazioni a questo apparecchio, per esempio al cavo di alimentazione, devono essere effettuate esclusivamente da un professionista oppure dal servizio di assistenza tecnica Graef. Le riparazioni improprie possono causare notevoli rischi per l'utente. Inoltre fanno scadere tutti i diritti di garanzia sull'apparecchio.
- I componenti difettosi devono essere sostituiti solo con parti di ricambio originali. Solo utilizzando queste componenti si garantisce il rispetto dei requisiti di sicurezza.
- Il presente apparecchio può essere usato anche da bambini di almeno 8 anni di età, da persone con ridotte capacità fisiche, sensoriali o mentali e da persone senza particolari esperienze o conoscenze, purché siano sotto sorveglianza o siano state date loro le adeguate istruzioni sull'uso dell'apparecchio in modo che questi utenti abbiano compreso pienamente i rischi e le precauzioni di sicurezza che l'apparecchio comporta. A i bambini non deve essere consentito di effettuare operazioni di pulizia o di manutenzione sull'apparecchio a meno che non siano supervisionati da un adulto e siano comunque più grandi di 8 anni di età.
- L'apparecchio e il cavo di alimentazione devono essere tenuti semp-

re fuori della portata di bambini di età inferiore agli 8 anni e non deve essere consentito loro di giocare con il dispositivo.

- L'apparecchio non è destinato ad essere utilizzato mediante timer esterno o sistema di funzionamento remoto separato.
- Questo apparecchio è studiato per il solo uso domestico o per impieghi simili, come per esempio cucine per il personale, negozi, uffici, aziende agricole, alberghi, motel, bed & breakfast o altre sistemazioni simili.
- Per staccare il cavo di alimentazione dalla presa, si prega di tirare categoricamente la presa elettrica e non il cavo di alimentazione stesso.
- La sicurezza elettrica dell'apparecchio è garantita solo se è collegato a una presa di corrente con conduttore di terra. L'uso di una presa di corrente senza conduttore di terra è vietato. In caso di dubbio fate fare una verifica sull'impianto domestico a un elettricista specializzato. Il produttore non si assume responsabilità alcuna per danni causati da un conduttore di terra mancante o aperto.
- Prima di attaccare l'apparecchio alla corrente, assicurarsi che la tensione e la frequenza di alimentazione indicati sulla targhetta dei dati corrispondano a quelli della vostra rete elettrica. Questi dati devono coincidere affinché non si verifichino danni all'apparecchio.
- Non utilizzare l'apparecchio qualora il cavo di alimentazione o la presa elettrica Presentassero dei difetti.
- Prima di continuare ad utilizzare l'apparecchio, fare installare un nuovo cavo di alimentazione dal servizio clienti Graef oppure da un esperto in materia autorizzato.
- Non aprire in nessun caso il corpo dell'apparecchio. Se vengono toccati degli attacchi sotto tensione oppure componenti elettriche o meccaniche, sussiste il pericolo di scossa elettrica.
- Non toccare mai le parti sotto tensione. Sussiste il rischio di prendere la scossa che, nelle peggiori delle ipotesi, potrebbe portare alla morte.
- Non trasportare l'apparecchio tenendolo per il cavo di allacciamento.
- Non trasportare mai l'apparecchio mentre questo è in funzione.
- Non afferrare la spina con le mani umide.

- I materiali d'imballo non devono essere usati per giocare. Sussiste pericolo di soffocamento.
- Si prega di osservare le informazioni sui requisiti del luogo di installazione nonché dell'allaccio dell'apparecchio per prevenire lesioni a persone e danni a oggetti.
- È molto importante prestare particolare attenzione quando si apre il coperchio poiché il contenuto del recipiente potrebbe schizzare fuori.
- Non muovere l'apparecchio mentre è in funzione. Se viene mosso, potrebbe fuoriuscire del liquido bollente.
- Non posizionare il recipiente in acciaio inossidabile su fornelli o piani cottura. Utilizzare il recipiente in acciaio inossidabile solamente in combinazione con la base di appoggio.
- Non toccare mai le componenti roteanti dell'apparecchio.
- Non lasciare mai senza supervisione l'apparecchio mentre questo è in funzione.
- Riempire l'apparecchio sempre solo fino all'apposita tacca. Se riempito troppo, potrebbe fuoriuscire del liquido bollente dal contenitore in acciaio inossidabile.
- Prima di qualsiasi pulizia, lasciare raffreddare l'apparecchio.
- Spegnere sempre l'apparecchio prima della pulizia e staccare la spina del cavo di alimentazione dalla presa.
- Non immergere mai la base di appoggio, il cavo di alimentazione o la presa di corrente in acqua o altri liquidi.
- Non lavare mai la base di appoggio in lavastoviglie.

DISIMBALLARE

Per aprire l'imballo dell'apparecchio procedere come segue:

- Togliere l'apparecchio dalla sua scatola di cartone.
- Rimuovere tutte le parti facenti parte dell'imballaggio e togliere eventuali adesivi dall'apparecchio (non rimuovere la targhetta dei dati).

REQUISITI DEL PUNTO DI INSTALLAZIONE

Per un funzionamento sicuro e senza errori, durante l'installazione dell'apparecchio è necessario osservare quanto segue:

- Utilizzare sempre una superficie dura, piana, orizzontale, antiscivolo e

resistente al calore con un'adeguata portata minima.

- Scegliere sempre un luogo di installazione dove bambini non possano venire in contatto con le superfici calde dell'apparecchio.
- Questo apparecchio non è previsto per essere incassato in una parete o in un armadio a muro.
- Non mettere l'apparecchio in un ambiente caldo, bagnato o umido.
- È importante che la presa di corrente sia facilmente accessibile così che, in caso di emergenza, si possa rapidamente staccare il cavo di alimentazione.

PRIMA DEL PRIMO UTILIZZO

Prima del primo utilizzo, pulire l'apparecchio come descritto nel capitolo **Pulizia**.

MONTARE IL LATTE

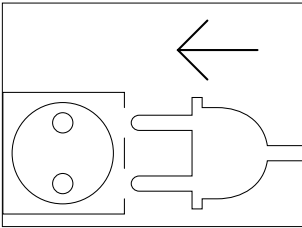

- Attaccare l'apparecchio alla corrente elettrica.

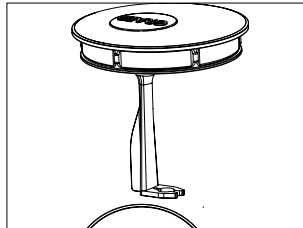

- Rimuovere il coperchio.

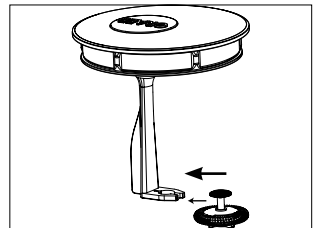

- Inserire la frusta con spirale.

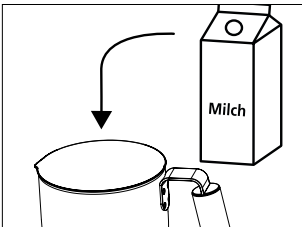

- Posizionare il recipiente in acciaio inossidabile sulla base di appoggio e versare il latte del recipiente in acciaio inossidabile.

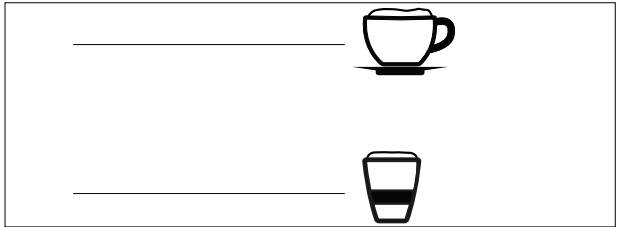

- Non aggiungere più latte nel contenitore di quanto indicato dalla tacca. Il latte

montato aumenta di volume e, in caso di un riempimento troppo consistente, porta ad uno straripamento del recipiente.

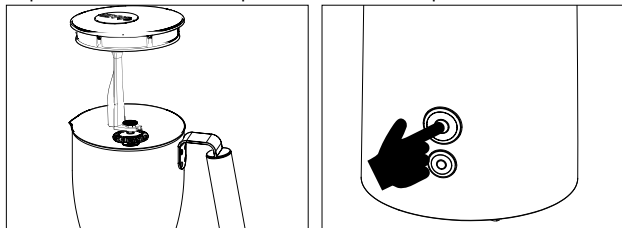

- Chiudere il recipiente in acciaio inossidabile con il coperchio.
 - Premere il pulsante superiore per montare il latte. Il pulsante si illumina di rosso.
-
- La spia luminosa è costantemente accesa quando l'apparecchio è in funzione.
 - Aprire il coperchio alla fine del processo di preparazione e sollevarlo verso l'alto.
 - Afferrare il recipiente in acciaio inossidabile e versare o spostare con un cucchiaio la schiuma in un contenitore di bevande.
 - Dopo la preparazione, sciacquare bene il recipiente in acciaio inossidabile con acqua pura per poi proseguire con i successivi passaggi.

CACAO / BIBITE Istantanee ecc.

Con questo montalatte potrete preparare anche delle bibite al cacao (a scelta caldo o freddo) nonché bibite istantanee.

- Inserire la frusta senza spirale.
- Versare tutti gli ingredienti nel recipiente in acciaio inossidabile. Si prega di rispettare la tacca di livello massimo.
- Premere rispettivamente il pulsante superiore per la preparazione di una bevanda calda o il pulsante inferiore per una bevanda fredda.
- Dopo la preparazione, sciacquare bene il recipiente in acciaio inossidabile con acqua pura per poi proseguire con i successivi passaggi.

PULIZIA

- Pulire le superfici esterne dell'apparecchio con un panno morbido inumidito. In caso di sporco tenace è possibile usare un detergente delicato.
- Dopo ogni uso, sciacquare bene il recipiente in acciaio inossidabile con acqua calda. In caso di sporco tenace all'interno del recipiente, lavare quest'ultimo con una soluzione di sapone e risciacquarlo accuratamente. È possibile rimuovere eventuali residui sul fondo del recipiente con una spugna da cucina, una spazzola, ecc. È possibile lavare il recipiente in acciaio inossidabile e il coperchio in

lavastoviglie. Non lavare mai la base di appoggio in lavastoviglie.

DATI TECNICI

Art.-Nr.: MS 701 220 V - 240 V ~ 500 - 600 W 50 - 60Hz Gefu - Graef GmbH & Co. KG Donnerfeld 6 D-59757 Arnsberg	GRAEF 
--	---

Art.-Nr.: MS 702 220 V - 240 V ~ 500 - 600 W 50 - 60Hz Gefu - Graef GmbH & Co. KG Donnerfeld 6 D-59757 Arnsberg	GRAEF 
--	---

Art.-Nr.: MS 703 220 V - 240 V ~ 500 - 600 W 50 - 60Hz Gefu - Graef GmbH & Co. KG Donnerfeld 6 D-59757 Arnsberg	GRAEF 
--	--

ASSISTENZA CLIENTI

Nel caso il vostro apparecchio Graef si fosse danneggiato, si prega di contattare il vostro rivenditore oppure il servizio di assistenza clienti Graef al numero 02932-9703688 oppure tramite e-mail all'indirizzo service@graef.de



SMALTIMENTO

Come da simbolo riportato sul prodotto e sul manuale di utilizzo, alla fine della sua vita utile, questo apparecchio non può essere smaltito assieme ai normali rifiuti domestici. I materiali sono riciclabili in base al contrassegno che riportano. Grazie al riciclaggio, il riutilizzo del materiale ed altre forme di recupero di macchinari obsoleti, è possibile, anche per voi, apportare il vostro contributo alla salvaguardia dell'ambiente. Informatevi presso il vostro comune per conoscere i centri di raccolta di competenza.

GARANZIA DI 2 ANNI

Per questo prodotto offriamo una garanzia del produttore di 24 mesi, a partire dalla data di vendita, per imperfezioni riconducibili a difetti di produzione e del materiale. I vostri diritti di garanzia legali previsti al § 437 e segg. BGB non vengono toccati da questa norma. La prestazione di garanzia non contempla i danni derivanti da uso o trattamento improprio, come i difetti che influiscono sul funzionamento o il valore dell'apparecchio solo in misura esigua. Sono inoltre esclusi dal diritto di garanzia i danni da trasporto, fin tanto che noi non ne siamo responsabili. Per danni derivanti da una riparazione non eseguita da noi o dai nostri rappresentanti, il diritto di garanzia è escluso. In caso di reclamo legittimo effettueremo a nostra scelta la riparazione del prodotto difettoso o la sua sostituzione con un prodotto esente da difetti.



ENTSORGUNG

Dieses Produkt darf am Ende seiner Lebensdauer nicht über den normalen Hausmüll entsorgt werden, entsprechend dem Symbol auf dem Produkt und in der Gebrauchsanleitung. Die Werkstoffe sind gemäß Ihrer Kennzeichnung wiederverwertbar. Dank der Wiederverwendung, der stofflichen Verwertung oder anderen Formen der Verwertung von Altgeräten leisten Sie einen wichtigen Beitrag zum Schutze unserer Umwelt. Bitte fragen Sie bei Ihrer Gemeindeverwaltung nach der zuständigen Entsorgungsstelle.

2 JAHRE GEWÄHRLEISTUNG

Für dieses Produkt übernehmen wir beginnend vom Verkaufsdatum 24 Monate Herstellergewährleistung für Mängel, die auf Fertigungs- und Werkstofffehler zurückzuführen sind. Ihre gesetzlichen Gewährleistungsansprüche nach § 437 ff. BGB bleiben von dieser Regelung unberührt. In der Gewährleistung nicht enthalten sind Schäden, die durch unsachgemäße Behandlung oder Einsatz entstanden sind sowie Mängel, welche die Funktion oder den Wert des Gerätes nur geringfügig beeinflussen. Weitergehend sind Transportschäden, soweit wir dies nicht zu verantworten haben, vom Gewährleistungsanspruch ausgeschlossen. Für Schäden, die durch eine nicht von uns oder eine unserer Vertretungen durchgeführte Reparatur entstehen, ist ein Gewährleistungsanspruch ausgeschlossen. Bei berechtigten Reklamationen werden wir das mangelhafte Produkt nach unserer Wahl reparieren oder gegen ein mängelfreies Produkt austauschen.

