

# INVENTUM

*maakt 't moment*

FOOT WARMER • FUSSWÄRMER • CHAUFFE-PIEDS

voetenzak

## HZ31



- gebruiksaanwijzing
- instruction manual
- Gebrauchsanleitung
- mode d'emploi

**2 JAAR**  
INVENTUM  
GARANTIE

**OMRUIL**  
SERVICE

**OER**  
HOLLANDS  
SINDS 1908

07.100.362-0821

## Nederlands

	verklaring van de symbolen	pagina 3
1.	veiligheidsvoorschriften	pagina 5
2.	productomschrijving	pagina 7
3.	voorgeschreven gebruik	pagina 7
4.	bediening	pagina 7
5.	reiniging & onderhoud	pagina 8
6.	bewaren	pagina 9
7.	verwijdering	pagina 9
8.	problemen & oplossingen	pagina 9
	<i>algemene service- en garantievoorwaarden</i>	<i>pagina 32</i>

## English

	explanation of symbols	page 10
1.	safety instructions	page 12
2.	appliance description	page 14
3.	intended use	page 14
4.	operation	page 14
5.	cleaning & maintenance	page 15
6.	storage	page 16
7.	disposal	page 16
8.	problems & solutions	page 16
	<i>general terms and conditions of service and warranty</i>	<i>page 33</i>















## Deutsch

	Zeichenerklärung Etikett	Seite 17
1.	Sicherheitshinweise	Seite 19
2.	Beschreibung des Geräts	Seite 22
3.	Vor der Inbetriebnahme	Seite 22
4.	Bedienung	Seite 22
5.	Reinigung & Pflege	Seite 23
6.	Aufbewahren	Seite 24
7.	Entsorgung	Seite 24
8.	Probleme & Behebung	Seite 24
	<i>Allgemeine Service- und Garantiebedingungen</i>	<i>Seite 34</i>

## Français

	Légende des symboles	page 25
1.	consignes de sécurité	page 27
2.	définition de l'appareil	page 29
3.	utilisation conforme aux recommandations	page 29
4.	utilisation	page 29
5.	nettoyage & entretien	page 30
6.	rangement	page 31
7.	élimination	page 31
8.	que faire en cas des problèmes	page 31
	<i>conditions générales de garantie et de service après-vente</i>	<i>page 35</i>

## verklaring van de symbolen

	Lees de aanwijzingen!		Niet wassen.
			Niet bleken.
	Niet met naalden in de voetenwarmer steken!		Niet in de droger drogen.
			Niet strijken.
	Niet gebruiken als de voetenwarmer gevouwen of opgerold is!		Niet chemisch reinigen.
			De bij dit apparaat gebruikte stoffen zijn in overeenstemming met de hoge sociaal-ecologische eisen van de Oeko-Tex-standaard 100, zoals aangetoond door onderzoeksinstituut Hohenstein.
	Niet gebruiken bij zeer jonge kinderen (0-3 jaar).		
	De verpakking op een milieuvriendelijke wijze weggooien.		Fabrikant
	Dit product voldoet aan de eisen van de huidige Europese en nationale richtlijnen.		Een keurmerk voor elektrische apparaten die voldoen aan de gestelde veiligheidseisen van DEKRA SE (voorheen KEMA).

	<p>Het apparaat is dubbel geïsoleerd en is in overeenstemming met beschermingsklasse 2.</p>		<p>Gooi het elektrische apparaat weg in overeenstemming met de EG-richtlijn – WEEE (Waste Electrical and Electronic Equipment)</p>
	<p><b>WAARSCHUWING;</b> Waarschuwing voor risico op letsel of gevaar voor uw gezondheid.</p>		
	<p><b>OPGELET;</b> Veiligheidswaarschuwing voor mogelijke schade aan het apparaat of toebehoren.</p>		
	<p><b>ATTENTIE;</b> Aandachtspunt voor belangrijke informatie.</p>		

## Belangrijke veiligheidsaanwijzingen - aandachtig lezen en bewaren voor later gebruik!

### WAARSCHUWING

- Het niet opvolgen van de volgende aanwijzingen kan leiden tot persoonlijk letsel of materiële schade (elektrische schokken, brandwonden, brand). De volgende veiligheidsrichtlijnen en risicoaanduidingen dienen niet alleen ter bescherming van uw gezondheid of de gezondheid van anderen, maar ook ter bescherming van het product. Neem daarom de genoemde veiligheidsrichtlijnen in acht en geef deze gebruiksaanwijzing mee als u het artikel aan een ander geeft.
- Deze voetenwarmer mag niet worden gebruikt door personen die ongevoelig zijn voor hitte of die bescherming nodig hebben, omdat zij niet op oververhitting kunnen reageren (zoals diabetici, personen met huidveranderingen door ziekte of littekens op de te behandelen plek en personen die pijnstillers hebben ingenomen of alcohol hebben genuttigd).
- Deze voetenwarmer mag niet worden gebruikt bij zeer jonge kinderen (0-3 jaar), omdat zij niet op oververhitting kunnen reageren.
- Kinderen die ouder dan 3 jaar en jonger dan 8 jaar zijn, mogen deze voetenwarmer onder toezicht gebruiken. De schakelaar moet daarbij altijd op de laagste temperatuurwaarde zijn ingesteld.
- Deze voetenwarmer kan worden gebruikt door kinderen van 8 jaar en ouder en door personen met beperkte fysieke, zintuiglijke of mentale vermogens of gebrek aan ervaring of kennis, wanneer zij de voetenwarmer onder toezicht gebruiken of zijn geïnstrueerd over het veilige gebruik ervan en zij de daaruit voortkomende gevaren begrijpen.
- Kinderen mogen niet met de voetenwarmer spelen.
- Het apparaat mag niet door kinderen worden gereinigd of onderhouden, tenzij dit onder toezicht gebeurt.
- Deze voetenwarmer is niet bedoeld voor gebruik in ziekenhuizen.
- Deze voetenwarmer is alleen bestemd voor thuis-/privégebruik, niet voor commercieel gebruik.
- Deze voetenwarmer mag niet worden gebruikt voor het verwarmen van dieren.
- Deze voetenwarmer mag niet met schoenen aan worden gebruikt.

- Steek geen naalden in het apparaat!
- Gebruik het apparaat niet als het gevouwen of gekreukt is.
- Gebruik het apparaat niet als het nat is.
- Deze voetenwarmer mag alleen worden aangesloten op de netspanning die op het etiket wordt vermeld.
- De door deze voetenwarmer uitgezonden elektrische en magnetische velden kunnen onder bepaalde omstandigheden de werking van een pacemaker beïnvloeden. De stralingswaarden liggen echter ver onder de grenswaarden: elektrische veldsterkte: max. 5000 V/m, magnetische veldsterkte: max. 80 A/m, magnetische fluxdichtheid: max. 0,1 millitesla. Neem daarom vóór gebruik van deze voetenwarmer contact op met uw arts of met de fabrikant van de pacemaker.
- Trek niet aan de snoeren en verdraai en knik ze niet.
- Als het snoer en de schakelaar van de voetenwarmer verkeerd worden gelegd, kunt u erin blijven hangen, erin verstrengeld raken, erover struikelen of erop gaan staan. De gebruiker moet ervoor zorgen dat te lange snoeren en snoeren in het algemeen veilig worden gelegd.
- Deze voetenwarmer dient regelmatig te worden gecontroleerd op tekenen van slijtage of beschadiging. Als er tekenen van slijtage of beschadiging aanwezig zijn, als de voetenwarmer niet is gebruikt zoals bedoeld of als de voetenwarmer niet meer opwarmt, moet deze voor gebruik worden gecontroleerd door de fabrikant.
- U mag de voetenwarmer (incl. toebehoren) in geen geval openen of zelf repareren. Wanneer u dit toch doet, kan een storingsvrije werking niet langer worden gegarandeerd. Wanneer u deze instructie niet in acht neemt, vervalt de garantie.
- Als het netsnoer van deze voetenwarmer beschadigd raakt, moet het worden verwijderd. Als het netsnoer niet van de voetenwarmer kan worden losgekoppeld, moet de volledige voetenwarmer worden verwijderd.
- Als deze voetenwarmer is ingeschakeld, mag er
  - geen scherp voorwerp op worden gelegd,
  - geen warmtebron zoals een kruik of warmtekussen enz. op worden gelegd.
- De elektronische onderdelen in de schakelaar worden warm bij het gebruik van de voetenwarmer. De schakelaar mag beslist niet worden afgedekt of op de voetenwarmer liggen als de voetenwarmer is ingeschakeld.
- Neem te allen tijde de aanwijzingen uit de volgende hoofdstukken in acht: Bediening, Reiniging en onderhoud, Opbergen.
- Mocht u nog vragen hebben over het gebruik van onze apparaten, dan kunt u contact opnemen met onze klantenservice.

## 2 productomschrijving

### HZ30/HZ31

Elektrische voetenwarmer

Afmeting: 26 x 26 x 32 cm

Voorzien van een verlichte 3 standenschakelaar

Automatische uitschakeling na 90 minuten

Uitneembare wasbare teddy voering (handwasbaar)

100 Watt

1. Verlichte weergave van de warmtestand
2. Netstekker
3. Schuifknop voor AAN/UIT en warmtestanden
4. Netsnoer
5. Schakelaar
6. Voetenwarmer

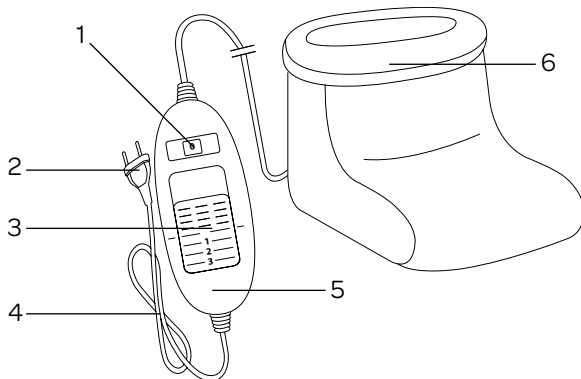

## 3 voorgeschreven gebruik



### OPGELET

De voetenwarmer is uitsluitend bedoeld voor het verwarmen van menselijke voeten.

## 4 bediening

### 4.1 Veiligheid



### OPGELET

- De voetenwarmer is voorzien van het INVENTUM VEILIGHEIDSSYSTEEM (ISS). Deze sensortechnologie voorkomt oververhitting van de voetenwarmer op het totale oppervlak door automatisch uitschakelen bij storing. Als het VEILIGHEIDSSYSTEEM de voetenwarmer heeft uitgeschakeld, worden de temperatuurniveaus bij ingeschakelde toestand niet meer verlicht.
- Let erop dat de voetenwarmer na een storing om veiligheidsredenen niet meer kan worden gebruikt en moet worden opgestuurd naar het opgegeven serviceadres.

### 4.2 Ingebruikname



### OPGELET

Zorg ervoor dat de voetenwarmer tijdens het gebruik niet gevouwen of gekreukeld raakt.

- Steek de stekker in het stopcontact.

### 4.3 Inschakelen

Zet de schuifknop voor AAN/UIT en de warmtestanden op stand 1, 2 of 3 om de voetenwarmer in te schakelen. Bij ingeschakelde toestand is de geselecteerde warmtestand verlicht.

## 4.4 Warmtestand instellen

- Stand 0: UIT  
Stand 1: minimale verwarming  
Stand 2: gemiddelde verwarming  
Stand 3: maximale verwarming



### ATTENTIE

- De voetenwarmer warmt het snelst op wanneer u eerst het hoogste temperatuurniveau inschakelt.



### ATTENTIE

- De voetenwarmer is voorzien van turboverwarming die voor een snelle verwarming binnen de eerste 10 minuten zorgt.



## WAARSCHUWING

Als de voetenwarmer meerdere uren wordt gebruikt, raden wij u aan de laagste warmtestand (stand 1) in te stellen om oververhitting van de voeten van de gebruiker te voorkomen en mogelijke brandwonden als gevolg daarvan te voorkomen.

## 4.5 Automatische uitschakelfunctie

De voetenwarmer is voorzien van een automatische uitschakelfunctie. Hierdoor wordt de warmtetoevoer ca. 90 minuten na de ingebruikname van de voetenwarmer gestopt. Ter indicatie begint dan het display met de temperatuurweergave te knipperen. Om de voetenwarmer weer in gebruik te kunnen nemen, moet eerst de schuifknop voor AAN/UIT en de warmtestanden op stand 0 (UIT) worden gezet. Na ongeveer 5 seconden kunt het apparaat opnieuw inschakelen.



## 4.6 Uitschakelen

Zet de schuifknop voor AAN/UIT en de warmtestanden op de stand 0 (UIT) om de voetenwarmer uit te schakelen. De warmtestanden zijn dan niet meer verlicht.



### ATTENTIE

- Zet de schuifknop voor AAN/UIT en de warmtestanden op de stand UIT (0) en trek u de stekker uit het stopcontact als u de voetenwarmer niet meer gebruikt.

## 5 reiniging & onderhoud



## WAARSCHUWING

Trek voordat u de voetenwarmer reinigt altijd de stekker uit het stopcontact. U loopt anders het risico op een elektrische schok.



## OPGELET

De schakelaar mag nooit in contact komen met water of andere vloeistoffen. Hij kan daardoor beschadigen.

- Gebruik voor het reinigen van de schakelaar een droge, pluisvrije doek. Gebruik geen chemische reinigings- of schuurmiddelen.
- Kleine vlekken op de voetenwarmer kunnen met een doek of vochtige spons en eventueel een klein beetje vloeibaar fijnwasmiddel worden verwijderd.



## OPGELET

De voetenwarmer mag niet chemisch gereinigd, gecentrifugeerd, in de machine gedroogd, gemengeld of gestreken worden. Hij kan daardoor beschadigen.

- De uitneembare teddyvoering kan met de hand worden gewassen.
- Gebruik een fijnwasmiddel en doseer dit volgens de aanwijzingen van de fabrikant.





## WAARSCHUWING

- Schakel de voetenwarmer in geen geval in om hem op deze wijze te laten drogen! U loopt dan het risico op een elektrische schok.
- Gebruik de voetenwarmer pas weer als de binnenhoes en de voetenwarmer volledig droog zijn. Anders loopt u het risico op een elektrische schok.

## 6 bewaren

Als u de voetenwarmer langere tijd niet gebruikt, adviseren wij u deze in de originele verpakking te bewaren.



## OPGELET

- Laat de voetenwarmer altijd eerst afkoelen voordat u deze opbergt. Anders kan de voetenwarmer beschadigd raken.
- Leg tijdens het opbergen geen voorwerpen op de voetenwarmer om te voorkomen dat er een scherpe knik in de bedrading ontstaat.

## 7 verwijdering





















Klein huishoudelijke apparaten horen niet in de vuilnisbak. Breng ze naar de betreffende afvalverwerkingsafdeling van uw gemeente.

## 8 problemen & oplossingen

Probleem	Oorzaak	Oplossing
De warmtestanden zijn niet verlicht als: - de stekker met een werkend stopcontact is verbonden; - de schuifknop op stand 1, 2 of 3 staat.	Het veiligheidssysteem heeft de voetenwarmer onomkeerbaar uitgeschakeld.	Stuur de voetenwarmer op voor reparatie.

explanation of symbols

	<p>Read the instructions!</p>		<p>Do not wash.</p>
			<p>Do not bleach.</p>
	<p>Do not insert pins!</p>		<p>Do not dry in dryer.</p>
			<p>Do not iron.</p>
	<p>Do not use when the foot warmer is folded or rolled!</p>		<p>Do not dry clean.</p>
			<p>The textiles used for this device meet stringent human ecological requirements of Oeko -Tex Standard 100, as verified by Hohenstein Research Institute.</p>
	<p>Do not use for very young children (0-3 years of age).</p>		
	<p>Dispose of the packaging in an environmentally friendly way.</p>		<p>Manufacturer</p>
	<p>This product satisfies the requirements of the applicable European and national directives.</p>		<p>A quality mark for electrical appliances that meet the safety requirements of DEKRA SE (formerly KEMA).</p>

	<p>The device has double protective insulation and therefore complies with protection class 2.</p>		<p>Please dispose of the device in accordance with EC Directive – WEEE (Waste Electrical and Electronic Equipment).</p>
	<p><b>WARNING;</b> Warning of risk of injury or danger to your health.</p>		
	<p><b>CAUTION;</b> Safety information about possible damage to the device/accessories.</p>		
	<p><b>NOTE;</b> Refers to important information.</p>		

## Important safety instructions - read carefully and keep for later reference!

### WARNING

- Non-observance of the following notes may result in personal injury or material damage (electric shock, skin burns, fire). The following safety and hazard information is not only intended to protect your health and the health of others, it should also protect the product. For this reason, pay attention to these safety notes and include these instructions when handing over the product to others.
- This foot warmer must not be used by persons who are not sensitive to heat or by other vulnerable persons who may not be able to react to overheating (e.g. diabetics, people with skin alterations due to illness or scarred tissue in the application area, after taking pain relief medication or alcohol).
- This foot warmer must not be used by very young children (0-3 years old) as they are unable to respond to overheating.
- This foot warmer can be used by children older than 3 and younger than 8 years of age provided they are supervised. For this, the control must always be set to the minimum temperature.
- This foot warmer may be used by children over the age of 8 and by people with reduced physical, sensory or mental skills or a lack of experience or knowledge, provided that they are supervised and have been instructed on how to use the foot warmer safely, and are fully aware of the consequent risks of use.
- Children must not play with the foot warmer.
- Cleaning and user maintenance must not be performed by children unless supervised.
- This foot warmer is not designed for use in hospitals.
- This foot warmer is only intended for domestic/private use, not for commercial use.
- This foot warmer must not be used to keep animals warm.
- Do not use this foot warmer with shoes.
- Do not insert pins.
- Do not use when folded or bunched up.
- Do not use if wet.
- This foot warmer must only be connected to the mains voltage that is specified on the label.

- The electrical and magnetic fields emitted by this foot warmer may interfere with the function of a pacemaker. However, they are still well below the limits: electrical field strength: max. 5000 V/m, magnetic field strength: max. 80 A/m, magnetic flux density: max. 0.1 millitesla. Please therefore consult your doctor and the manufacturer of your pacemaker before using this foot warmer.
- Do not pull, twist or make sharp bends in the cables.
- If the cable and control are not positioned properly, there may be a risk of becoming entangled in, being strangled by, tripping over, or stepping on the cable and control of the foot warmer. The user must ensure that excess lengths of cable, and cables in general, are safely routed.
- Please check this foot warmer frequently for signs of wear and tear or damage. If any such signs are evident, if the foot warmer has been used incorrectly or if it no longer heats up, it must be checked by the manufacturer before being switched on again.
- Under no circumstances should you open or repair the foot warmer (including the accessories) yourself because faultless functionality can no longer be guaranteed thereafter. Failure to observe this will invalidate the warranty.
- If the mains connection cable of this foot warmer is damaged, it must be disposed of. If it cannot be removed, the foot warmer must be disposed of.
- When this foot warmer is switched on:
  - Do not place any sharp objects on it
  - Do not place any heat sources, such as hot water bottles, heat pads or similar, on it
- The electronic components in the control warm up when the foot warmer is in use. For this reason, the control must never be covered or placed on the foot warmer when it is in use.
- It is essential to observe the information relating to the following chapters: Operation, Cleaning and maintenance, Storage.
- If you should have any questions about using our devices, please contact our Customer Services department.

## 2 appliance description

### HZ30/HZ31

Electric foot warmer

Size: 26 x 26 x 32 cm

Switch with 3 illuminated settings

Automatic switch off after 90 minutes

Removable lining hand washable

100 Watt

1. Illuminated display for temperature settings
2. Mains plug
3. Sliding switch for ON/OFF and temperature settings
4. Mains cable
5. Control
6. Foot warmer

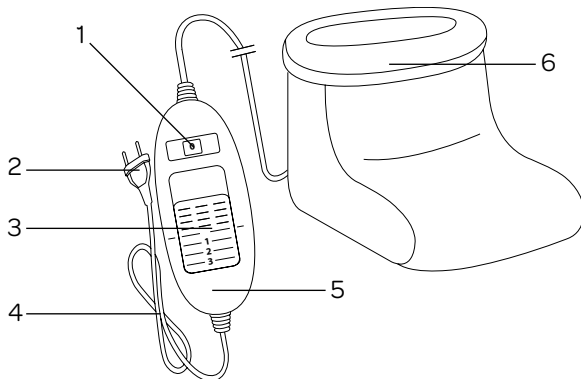

## 3 intended use



### CAUTION

This foot warmer is intended only for heating human feet.

## 4 operation

### 4.1 Safety



### CAUTION

- The foot warmer has been provided with the INVENTUM SAFETY SYSTEM (ISS). This sensor technology prevents overheating of the foot warmer on the entire surface through automatic deactivation in case of breakdown. If the SAFETY SYSTEM has switched off the foot warmer, the temperature levels in activated condition are no longer lighted.
- Do note that for reasons of safety the foot warmer can no longer be used after a breakdown and should be sent to the indicated service address.

### 4.2 Initial use



### CAUTION

Make sure the foot warmer does not fold or crumple during use.

- Insert the plug in the socket.

### 4.3 Switching on

To switch on the foot warmer, set the slider for ON/OFF and temperature settings to setting 1, 2 or 3. The temperature setting is illuminated when switched on.

## 4.4 Setting the temperature

- Setting 0: OFF  
Setting 1: minimum heat  
Setting 2: medium heat  
Setting 3: maximum heat



### NOTE

- The fastest way to heat up the foot warmer is to select the highest temperature setting of the control, first.



### NOTE

- This foot warmer has a fast heating function, which allows the foot warmer to warm up faster in the first 10 minutes.



### WARNING

If the foot warmer is used continuously (for several hours) it is recommended to use the lowest setting (1) of the control to avoid overheating of the feet of the user, which may lead to burns to the skin.

## 4.5 Automatic switch off

This foot warmer is equipped with an automatic switch-off function. This turns off the heat supply approx. 90 minutes after the initial use of the foot warmer. The temperature setting display then starts to flash. So that the foot warmer can be switched back on, the sliding switch for ON/OFF and temperature setting must first be set to setting 0 (OFF). After about 5 seconds it is possible to switch it on again.



## 4.6 Switching off

To switch off the foot warmer, set the slider for ON/OFF and temperature settings to setting 0 (OFF). The temperature settings are then no longer illuminated.



### NOTE

- If the foot warmer is not in use, switch the sliding switch for ON/OFF and temperature settings to setting 0 (OFF) and unplug the mains plug from the socket.

## 5 cleaning & maintenance



### WARNING

Before cleaning, always remove the mains plug from the socket first. Otherwise there is a risk of electric shock.



### CAUTION

The control must never get in contact to water or other liquids. Otherwise, the control may be damaged.

- To clean the control, use a dry, lint-free cloth. Do not use any chemical or abrasive cleaning agents.
- Small marks on the foot warmer can be removed with a damp cloth or sponge, or if necessary, with a little liquid detergent for delicate laundry.



### CAUTION

Please note that the foot warmer may not be washed, chemically cleaned, wrung out, tumble dried, put through a mangle or ironed. Failure to do so may damage the foot warmer.

- The removable fleece lining can be washed by hand.
- Use a delicate laundry detergent and measure it out according to the manufacturer's instructions.



## WARNING

- Never switch on the foot warmer in order to dry it in this way! You will run the risk of an electric shock.
- Only start using the foot warmer again when the inner cover and foot warmer have fully dried. Otherwise you will run the risk of an electric shock.

## 6 storage

If you do not plan to use the foot warmer for a long period of time, we recommend that you store it in the original packaging.



## CAUTION

- Please allow the footwarmer to cool down first. Otherwise, the footwarmer may be damaged.
- To avoid sharp folds in the footwarmer, do not place objects on top of it while it is being stored.

## 7 disposal

















Legislation requires that all electrical and electronic equipment must be collected for reuse and recycling. Electrical and electronic equipment marked with the symbol indicating separate collection of such equipment must be returned to a municipal waste collection point.





## 8 problems & solutions

Problem	Cause	Remedy
The temperature settings are not illuminated while - the mains plug is connected to a working socket; - the sliding switch is set to 1, 2 or 3.	The safety system has switched the foot warmer off permanently.	Send the foot warmer to the service department.



Zeichenerklärung Etikett

	<p>Lesen Sie das Pflegeetikett!</p>		<p>Nicht waschen.</p>
			<p>Nicht bleichen.</p>
	<p>Keine Nadeln hineinstecken!</p>		<p>Nicht im Trockner trocknen.</p>
			<p>Nicht bügeln.</p>
	<p>Den Fußwärmer nicht im gefalteten oder aufgerollten Zustand verwenden!</p>		<p>Nicht chemisch reinigen.</p>
	<p>Nicht bei Kleinkindern (0–3 Jahre) anwenden.</p>		<p>Die bei diesem Gerät eingesetzten Textilien erfüllen die hohen human-ökologischen Anforderungen des Oeko-Tex Standards 100, wie durch das Forschungsinstitut Hohenstein nachgewiesen.</p>
	<p>Die Verpackung auf eine umweltfreundliche Weise entsorgen.</p>		<p>Hersteller</p>
	<p>Diese Produkt erfüllt die Anforderungen der geltenden europäischen und nationalen Richtlinien.</p>		<p>Zertifizierungszeichen für Produkte, das die Sicherheitsanforderungen der DEKRA SE (ehemals KEMA) erfüllt.</p>

	<p>Das Gerät ist doppelt schutzisoliert und entspricht also der Schutzklasse 2.</p>		<p>Entsorgung gemäß Elektro- und Elektronik-Altgeräte EG-Richtlinie WEEE (Waste Electrical and Electronic Equipment)</p>
	<p><b>WARNUNG;</b> Warnhinweis auf Verletzungsgefahren oder Gefahren für ihre Gesundheit.</p>		
	<p><b>ACHTUNG;</b> Sicherheitshinweis auf mögliche Schäden am Gerät/Zubehör.</p>		
	<p><b>HINWEIS;</b> Hinweis auf wichtige Informationen.</p>		

# Wichtige Sicherheitsvorschriften! Bitte lesen Sie diese sorgfältig durch und bewahren Sie sie für eine eventuelle spätere Verwendung auf!



## WARNUNG

- Ein Nichtbeachten der nachfolgenden Hinweise kann Personen- oder Sachschaden (elektrischer Schlag, Hautverbrennung, Brand) verursachen. Die folgenden Sicherheits- und Gefahrenhinweise dienen nicht nur zum Schutz Ihrer Gesundheit bzw. der Gesundheit Dritter, sondern auch zum Schutz des Produktes. Beachten Sie daher diese Sicherheitshinweise und übergeben Sie diese Anleitung bei Weitergabe des Artikels.
- Dieser Fußwärmer darf nicht von Personen benutzt werden, die unempfindlich gegen Hitze sind und von anderen schutzbedürftigen Personen, die nicht auf eine Überhitzung reagieren können (z.B. Diabetikern, Personen mit krankheitsbedingten Hautveränderungen oder vernarbten Hautarealen im Anwendungsgebiet, nach der Einnahme von schmerzlindernden Medikamenten oder Alkohol).
- Dieser Fußwärmer darf nicht bei sehr jungen Kindern (0-3 Jahre) angewandt werden, weil diese nicht auf eine Überhitzung reagieren können.
- Dieser Fußwärmer kann von Kindern, die älter als 3 Jahre und jünger als 8 Jahre sind, unter Aufsicht benutzt werden, wobei der Schalter immer auf den Mindesttemperaturwert eingestellt sein muss.
- Dieser Fußwärmer kann von älteren Kindern ab 8 Jahren und darüber sowie von Personen mit verringerten physischen, sensorischen oder mentalen Fähigkeiten oder Mangel an Erfahrung und Wissen benutzt werden, wenn Sie beaufsichtigt werden und bezüglich des sicheren Gebrauchs des Fußwärmers unterwiesen wurden und die daraus resultierenden Gefahren verstehen.
- Kinder dürfen nicht mit dem Fußwärmer spielen.
- Reinigung und Benutzer-Wartung dürfen nicht von Kindern ohne Beaufsichtigung durchgeführt werden.
- Dieser Fußwärmer ist nicht für den Gebrauch in Krankenhäusern bestimmt.
- Dieser Fußwärmer ist nur für den Einsatz im häuslichen/privaten Umfeld bestimmt, nicht im gewerblichen Bereich.

- Dieser Fußwärmer darf nicht zum Wärmen von Tieren benutzt werden.
- Diesen Fußwärmer nicht mit Schuhen benutzen.
- Keine Nadeln hineinstechen
- Nicht gefaltet oder zusammengeschoben benutzen
- Nicht nass benutzen
- Dieser Fußwärmer darf nur an die auf dem Etikett angegebene Netzspannung angeschlossen werden.
- Die von diesem Fußwärmer ausgehenden elektrischen und magnetischen Felder können unter Umständen die Funktion Ihres Herzschrittmachers stören. Sie liegen jedoch weit unter den Grenzwerten: elektrische Feldstärke: max. 5000 V/m, magnetische Feldstärke: max. 80 A/m, magnetische Flussdichte: max. 0,1 Milli-Tesla. Bitte befragen Sie deshalb Ihren Arzt und den Hersteller Ihres Herzschrittmachers vor der Benutzung dieses Fußwärmers.
- Nicht an den Leitungen ziehen, drehen oder sie scharf knicken.
- Das Kabel und der Schalter des Fußwärmers können bei unsachgemäßer Anordnung die Gefahr von Verhakung, Strangulierung, Stolpern oder Treten mit sich bringen. Der Benutzer muss sicherstellen, dass überschüssige Kabel und Kabel im Allgemeinen sicher verlegt werden.
- Dieser Fußwärmer ist häufig dahingehend zu prüfen, ob er Anzeichen von Abnutzung oder Beschädigung zeigt. Falls solche Anzeichen vorhanden sind, der Fußwärmer unsachgemäß gebraucht wurde oder er sich nicht mehr erwärmt, muss er vor erneutem Einschalten erst durch den Hersteller überprüft werden.
- Sie dürfen den Fußwärmer (inkl. Zubehör) keinesfalls öffnen oder reparieren, da sonst eine einwandfreie Funktion nicht mehr gewährleistet ist. Bei Nichtbeachtung erlischt die Garantie.
- Wenn die Netzanschlussleitung dieses Fußwärmers beschädigt wird, muss sie entsorgt werden. Ist sie nicht abnehmbar, muss der Fußwärmer entsorgt werden.
- Während dieser Fußwärmer eingeschaltet ist, darf
  - kein scharfkantiger Gegenstand daraufgelegt werden,
  - keine Wärmequelle wie Wärmflasche, Heizkissen oder ähnliches daraufgelegt werden.
- Die elektronischen Bauteile im Schalter erwärmen sich beim Gebrauch des Fußwärmers. Der Schalter darf deshalb nicht abgedeckt werden oder auf dem Fußwärmer liegen, wenn er betrieben wird.
- Beachten Sie unbedingt die Hinweise zu den folgenden Kapiteln: Bedienung, Reinigung und Pflege, Aufbewahrung.

- Sollten Sie noch Fragen zur Anwendung unserer Geräte haben, so wenden Sie sich bitte an unseren Kundenservice.

## 2 Beschreibung des Geräts

### HZ30/HZ31

Fußwärmer

Größe: 26 x 26 x 32 cm

Schalter mit 3 beleuchtete Temperaturstufen

Abschaltautomatik nach ca. 90 Minuten

Herausnehmbares waschbares Teddyfutter (Handwäsche)

100 Watt

1. Beleuchtete Anzeige der Temperaturstufen
2. Netzstecker
3. Schiebeschalter für EIN/AUS und Temperaturstufen
4. Netzleitung
5. Schalter
6. Fußwärmer

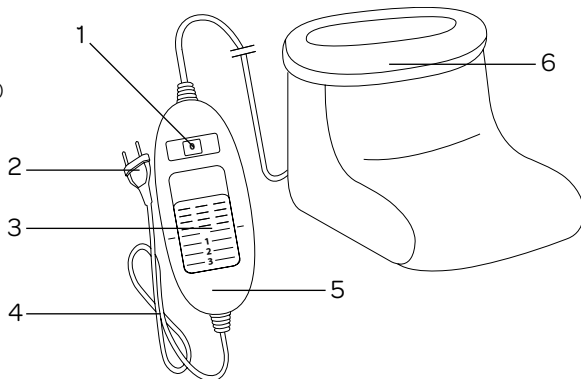

## 3 Vor der Inbetriebnahme



### ACHTUNG

Dieser Fußwärmer ist nur zur Erwärmung von menschlichen Füßen bestimmt.

## 4 Bedienung

### 4.1 Sicherheit



### ACHTUNG

- Der Fußwärmer ist mit dem INVENTUM SICHERHEITSSYSTEM (ISS) ausgestattet. Diese Sensortechnologie verhindert eine Überhitzung des Fußwärmers auf der gesamten Oberfläche, indem sie ihn bei einer Störung automatisch ausschaltet. Wenn das SICHERHEITSSYSTEM den Fußwärmer ausgeschaltet hat, werden die Temperaturstufen im eingeschalteten Zustand nicht mehr beleuchtet.
- Bitte beachten Sie, dass der Fußwärmer nach einer Störung aus Sicherheitsgründen nicht mehr verwendet werden darf und an die angegebene Kundendienstadresse geschickt werden muss.

### 4.2 Inbetriebnahme



### VORSICHT!

Sorgen Sie dafür, dass der Fußwärmer während der Verwendung nicht gefaltet oder geknautscht wird.

- Stecken Sie den Stecker in die Steckdose.

### 4.3 Einschalten

Stellen Sie den Schieber für EIN/AUS und Temperaturstufen auf Stufe 1, 2 oder 3, um den Fußwärmer einzuschalten. Im eingeschalteten Zustand sind die Temperaturstufen beleuchtet.

## 4.4 Temperatur einstellen

- Stufe 0: AUS  
Stufe 1: Minimale Wärme  
Stufe 2: Mittlere Wärme  
Stufe 3: Maximale Wärme

### HINWEIS

- Die schnellste Erwärmung des Fußwärmers erreichen Sie, indem Sie zuerst die höchste Temperaturstufe einstellen.

### HINWEIS

- Dieser Fußwärmer verfügt über eine Schnellheizung, die zu einer schnellen Erwärmung innerhalb der ersten 10 Minuten führt.

### WARNUNG

Wenn der Fußwärmer über mehrere Stunden benutzt wird, empfehlen wir die niedrigste Temperaturstufe am Schalter einzustellen, um eine Überhitzung der Füße, und in Folge ggf. eine Hautverbrennung zu vermeiden.

## 4.5 Abschaltautomatik

Dieser Fußwärmer ist mit einer Abschaltautomatik ausgestattet. Diese stoppt die Wärmezufuhr ca. 90 Minuten nach der Inbetriebnahme des Fußwärmers. Die Anzeige der Temperaturstufen beginnt dann zu blinken. Um den Fußwärmer erneut in Betrieb nehmen zu können, stellen Sie den Schiebeschalter für EIN/AUS und Temperaturstufen zunächst auf Stufe 0 (AUS). Nach ungefähr 5 Sekunden ist ein erneutes Einschalten möglich.



## 4.6 Ausschalten

Stellen Sie den Schieber für EIN/AUS und Temperaturstufen auf die Position 0 (AUS), um den Fußwärmer auszuschalten. Die Temperaturstufen sind dann nicht mehr beleuchtet.

### HINWEIS

- Falls der Fußwärmer nicht verwendet wird, stellen Sie den Schieber für EIN/AUS und Temperaturstufen auf die Position 0 (AUS) und ziehen den Netzstecker aus der Steckdose.

## 5 Reinigung & Pflege

### WARNUNG

Ziehen Sie vor der Reinigung immer zuerst den Netzstecker aus der Steckdose. Andernfalls kann es zu einem elektrischen Schlag kommen.

### ACHTUNG

Der Schalter darf niemals mit Wasser oder mit anderen Flüssigkeiten in Kontakt kommen. Er kann sonst beschädigt werden.

- Verwenden Sie zur Reinigung des Schalters ein trockenes fusselfreies Tuch. Verwenden Sie keine chemischen Reiniger oder Scheuermittel.
- Kleine Flecken auf dem Fußwärmer können mit einem angefeuchteten Tuch sowie ggf. mit etwas flüssigem Feinwaschmittel entfernt werden.

### ACHTUNG

Beachten Sie, dass der Fußwärmer nicht gewaschen, chemisch gereinigt, ausgewrungen, maschinell getrocknet, gemangelt oder gebügelt werden darf. Andernfalls kann der Fußwärmer beschädigt werden.

- Das herausnehmbare Teddyfutter kann per Hand gewaschen werden.
- Benutzen Sie ein Feinwaschmittel und dosieren Sie es nach Angaben des Herstellers.



## WARNUNG

- Schalten Sie den Fußwärmer auf keinen Fall ein, um dadurch den Trockenvorgang zu beschleunigen! Andernfalls besteht Stromschlaggefahr.
- Verwenden Sie den Fußwärmer erst wieder, wenn das Innenfutter und der Fußwärmer komplett trocken sind. Andernfalls besteht Stromschlaggefahr.

## 6 Aufbewahrung

Wenn Sie den Fußwärmer längere Zeit nicht verwenden, empfehlen wir Ihnen, ihn in der Originalverpackung aufzubewahren.



## ACHTUNG

- Bitte lassen Sie den Fußwärmer zuerst abkühlen. Andernfalls kann den Fußwärmer beschädigt werden.
- Legen Sie während der Lagerung keine Gegenstände auf den Fußwärmer ab um zu vermeiden, dass es scharf geknickt wird.

## 7 Entsorgung















Elektro Haushaltsgeräte gehören nicht in den Hausmüll. Entsorgen Sie diese über Ihren Elektrofachhändler oder Ihrer örtlichen Wertstoffsammelstelle.







## 8 Probleme & Behebung

Problem	Ursache	Behebung
Die Temperaturstufen werden nicht beleuchtet während - der Netzstecker mit einer funktionierenden Steckdose verbunden ist; - der Schiebeschalter auf 1, 2 oder 3 steht.	Das Sicherheitssystem hat den Fußwärmer irreversibel abgeschaltet.	Senden Sie den Fußwärmer zum Service ein.



**légende des symboles**

	Lisez les instructions !		Ne pas laver.
			Ne pas blanchir.
	Ne pas percer le chauffe-pieds avec des aiguilles !		Ne pas sécher au sèche-linge.
			Ne pas repasser.
	Ne pas utiliser le chauffe-pieds lorsqu'il est plié ou enroulé !		Ne pas nettoyer à sec.
	Ne pas utiliser pour de très jeunes enfants (0-3 ans).	 <p>OEKO-TEX® CONFIDENCE IN TEXTILES STANDARD 100 Special Articles 06.0.43510 HOHENSTEIN HTFI Geprüft auf Schadstoffe. Garant für gesundheitliche Sicherheit. Tested for harmful substances. www.oeko-tex.com/standard100</p>	Les textiles employés sur cet appareil ont subi le contrôle des matières indésirables du point de vue de l'écologie humaine et ont reçu le label Oeko-Tex Standards 100, certifié par l'institut de recherche Hohenstein.
	Débarressez-vous de l'emballage d'une façon écoresponsable.		

	<p>Ce produit répond aux exigences des directives européennes et nationales en vigueur.</p>		<p>Une marque de qualité pour les appareils électriques qui répondent aux exigences de sécurité de DEKRA SE (anciennement KEMA).</p>
	<p>L'appareil est doublement isolé et est conforme à la classe de protection 2.</p>		<p>Élimination conformément à la directive européenne WEEE (Waste Electrical and Electronic Equipment) relative aux déchets d'équipements électriques et électroniques</p>
	<p><b>AVERTISSEMENT;</b> Avertissement de risque de blessure ou danger pour votre santé.</p>		
	<p><b>ATTENTION;</b> Remarque de sécurité relative à la possibilité de dommages sur l'appareil/ les accessoires.</p>		
	<p><b>REMARQUE;</b> Remarque relative à des informations importantes.</p>		

# Consignes de sécurité importantes - Lire attentivement et conserver pour une utilisation future !

## AVERTISSEMENT

- Le non-respect des instructions ci-après est susceptible d'entraîner des dommages corporels ou matériels (chocs électriques, brûlures de la peau, incendie). Ces consignes de sécurité et avertissements ne sont pas uniquement destinés à protéger votre santé ou celle d'autres personnes, mais aussi à protéger le produit. Par conséquent, veuillez respecter ces consignes de sécurité et, si vous transmettez l'appareil à quelqu'un, remettez-lui également ces instructions.
- Ce chauffe-pieds ne doit pas être utilisé par des personnes insensibles ou vulnérables à la chaleur, car elles pourraient ne pas réagir en cas de surchauffe (par exemple, les diabétiques, les personnes sujettes à des lésions cutanées dues à une maladie ou ayant des cicatrices dans la zone d'application, après la prise d'analgésiques ou d'alcool).
- Ce chauffe-pieds ne doit pas être utilisé par de très jeunes enfants (de 0 à 3 ans), car ils pourraient ne pas réagir en cas de surchauffe.
- Ce chauffe-pieds peut être utilisé par les enfants de 3 ans à 8 ans sous surveillance, en conservant à tout moment l'interrupteur réglé sur la température la plus basse.
- Ce chauffe-pieds peut être utilisé par les enfants de plus de 8 ans ainsi que par les déficients physiques, sensoriels ou mentaux et les personnes ayant peu de connaissances ou d'expérience à la condition qu'ils soient surveillés ou sachent comment l'utiliser en toute sécurité et en comprennent les risques.
- Les enfants ne doivent pas jouer avec le chauffe-pieds.
- Le nettoyage et l'entretien ne doivent pas être effectués par des enfants sans surveillance.
- Ce chauffe-pieds n'est pas conçu pour une utilisation en milieu hospitalier.
- Ce chauffe-pieds ne doit être utilisé que dans un environnement domestique/privé et en aucun cas dans un cadre professionnel.
- Ce chauffe-pieds ne doit pas être utilisé pour réchauffer les animaux.
- N'utilisez pas ce chauffe-pieds avec des chaussures.
- N'enfoncez pas d'aiguilles

- N'utilisez pas l'appareil plié ou froissé
- N'utilisez pas l'appareil mouillé
- Ne raccordez pas le chauffe-pieds à une autre tension que celle indiquée sur l'étiquette.
- Les champs électriques et magnétiques émanant de ce chauffe-pieds peuvent éventuellement perturber le fonctionnement des stimulateurs cardiaques. Ils sont cependant bien inférieurs aux limites : puissance des champs électriques : 5 000 V/m max., puissance des champs magnétiques : 80 A/m max., induction magnétique : 0,1 mT max. Veuillez donc consulter votre médecin et le fabricant de votre stimulateur cardiaque avant d'utiliser ce chauffe-pieds.
- Ne tirez, ne tordez ou ne pliez pas trop fortement les câbles.
- S'ils ne sont pas disposés correctement, le câble et l'interrupteur du chauffe-pieds présentent des risques d'enchevêtrement, d'étranglement, de trébuchement ou de chute. L'utilisateur doit veiller à ce que les câbles et autres fils en général ne gênent pas.
- Ce chauffe-pieds doit être régulièrement vérifié pour détecter la présence de tout signe d'usure ou d'endommagement. Le cas échéant, ou si ce chauffe-pieds a été utilisé de façon inappropriée ou s'il ne chauffe plus, il doit être vérifié par le fabricant avant d'être utilisé à nouveau.
- Vous ne devez en aucun cas ouvrir ou réparer le chauffe-pieds (y compris ses accessoires) ; le bon fonctionnement de l'appareil ne serait plus assuré. Le non-respect de cette consigne annulerait la garantie.
- Si le câble d'alimentation électrique du chauffe-pieds est endommagé, il doit être mis au rebut. S'il n'est pas détachable, le chauffe-pieds doit être mis au rebut.
- Pendant que ce chauffe-pieds fonctionne, vous ne devez pas
  - poser d'objets tranchants dessus,
  - poser de source de chaleur dessus, comme des bouillottes, des coussins chauffants, etc.
- Les composants électroniques de l'interrupteur chauffent lors de l'utilisation du chauffe-pieds. Vous ne devez donc pas couvrir l'interrupteur ou le poser sur le chauffe-pieds lorsque ce dernier est utilisé.
- Respectez impérativement les consignes indiquées aux chapitres suivants : Utilisation, nettoyage et entretien, rangement.
- Pour toute question concernant l'utilisation de nos appareils, adressez-vous à notre service clients.

## 2 définition de l'appareil

### HZ30/HZ31

Chaque-pieds

Dimension: 26 x 26 x 32 cm

Chaleur illuminé pour 3 positions de température

Arrêt automatique après 90 minutes

Doublure en teddy enlevable et lavable à la main

100 Watts

1. Affichage lumineux des niveaux de température
2. Prise
3. Commutateur coulissant MARCHE/ARRÊT et niveaux de température
4. Cordon d'alimentation
5. Interrupteur
6. Chaque-pieds

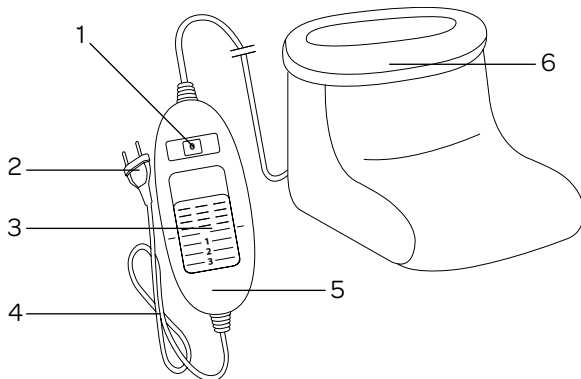

## 3 utilisation conforme aux recommandations



### ATTENTION

Ce chauffe-pieds est exclusivement conçu pour réchauffer les pieds humains.

## 4 utilisation

### 4.1 Sécurité



### ATTENTION

- Le chauffe-pieds est équipé du SYSTÈME DE SÉCURITÉ INVENTUM (ISS). Ce système à capteurs intégrés empêche la surchauffe du chauffe-pieds sur toute la surface au moyen d'une mise hors tension automatique en cas de panne. Lorsque le SYSTÈME DE SÉCURITÉ met le chauffe-pieds hors tension, les indicateurs de niveau de température de fonctionnement ne sont plus allumés.
- Pour garantir la sécurité en cas de panne, veuillez à ce que le chauffe-pieds ne puisse plus être utilisé et soit expédié à l'adresse indiquée pour les réparations.

### 4.2 Mise en service



### ATTENTION !

Veuillez à ce que le chauffe-pieds ne se plie pas ou ne se froisse pas durant l'utilisation.

- Branchez la fiche dans la prise de courant.

### 4.3 Mise sous tension

Réglez le commutateur MARCHE/ARRÊT et des niveaux de température sur le 1, 2 ou 3 pour allumer le chauffe-pieds. Lorsqu'il est allumé, les niveaux de température s'éclairent.

## 4.4 Réglage de la température

- Niveau 0: étient
- Niveau 1: chaleur minimale
- Niveau 2: chaleur moyenne
- Niveau 3: chaleur maximale



### REMARQUE

Le chauffe-pieds se réchauffe plus rapidement lorsque vous réglez le niveau de température au plus haut.



### REMARQUE

Ce chauffe-pieds dispose d'un chauffage rapide permettant un réchauffement plus rapide lors des 10 premières minutes.



### AVERTISSEMENT

Lorsque vous utilisez le chauffe-pieds pendant plusieurs heures, il est recommandé de régler l'interrupteur sur le niveau de température le plus bas pour éviter toute surchauffe de vos pieds et le cas échéant des brûlures de la peau.

## 4.5 Arrêt automatique

Ce chauffe-pieds est équipé d'un arrêt automatique. Il désactive la fonction de chauffage après environ 90 minutes d'utilisation du chauffe-pieds. L'affichage des niveaux de température commence alors à clignoter. Pour utiliser à nouveau le chauffe-pieds, réglez le commutateur coulissant MARCHE/ARRÊT et des niveaux de température sur la position 0 (ARRÊT). Après environ 5 secondes, vous pouvez remettre le chauffe-pieds sous tension.



## 4.6 Mise hors tension

Pour éteindre le chauffe-pieds, réglez le commutateur coulissant MARCHE/ARRÊT et des niveaux de température sur la position 0 (ARRÊT). Les niveaux de température ne sont plus éclairés.



### REMARQUE

Si vous n'utilisez pas le chauffe-pieds, réglez le commutateur coulissant MARCHE/ARRÊT et des niveaux de température sur la position 0 (ARRÊT) et débranchez la prise secteur.

## 5 nettoyage & entretien



### AVERTISSEMENT

Pour commencer, débranchez toujours le câble d'alimentation de la prise avant de nettoyer l'appareil. Sinon, vous vous exposez à un risque de choc électrique.



### ATTENTION

L'interrupteur ne doit jamais entrer en contact avec de l'eau ou d'autres liquides. Il peut être endommagé.

- Pour le nettoyage de l'interrupteur, utilisez un chiffon sec non pelucheux. N'utilisez pas de produit abrasif ou autre détergent.
- Vous pouvez les petites tâches du chauffe-pieds à l'aide d'un chiffon humide et éventuellement d'un peu de lessive liquide pour linge délicat.



### ATTENTION

Le chauffe-pieds ne doit pas être lavé, nettoyé avec des produits chimiques, essoré, séché en machine, cylindré ou repassé. Sinon, il pourrait être endommagé.

- La doublure en peluche amovible peut être lavée à la main.
- Utilisez une lessive pour linge délicat et dosez-la selon les instructions du fabricant.



## AVERTISSEMENT

- Ne mettez jamais le chauffe-pieds en marche pour le faire sécher de cette manière ! Vous risqueriez dans ce cas de subir un choc électrique.
- Utilisez seulement le chauffe-pieds une fois que la housse intérieure et le chauffe-pieds sont entièrement secs. Autrement, vous risqueriez de subir un choc électrique.

## 6 rangement

Si vous n'utilisez pas le chauffe-pieds pendant une période prolongée, nous vous recommandons de le ranger dans son emballage d'origine.



## ATTENTION

- Laissez d'abord le chauffe-pieds refroidir. Sinon, il pourrait être endommagé.
- Ne posez pas d'objet sur le chauffe-pieds lors de son stockage pour éviter qu'il ne se plie trop fortement.

## 7 élimination



Veuillez éliminer le chauffe-pieds conformément au règlement – WEEE (Waste Electrical and Electronic Equipment) relatif aux appareils électriques et électroniques usagés. Pour toute question, adressez-vous aux collectivités locales responsables de l'élimination et du recyclage de ces produits.

## 8 que faire en cas des problèmes

Problème	Cause	Solution
Les niveaux de température ne sont pas éclairés quand - la fiche est connectée à une prise qui fonctionne; - le commutateur coulissant se trouve sur le niveau 1, 2 ou 3.	Le système de sécurité a désactivé le chauffe-pieds de manière irréversible.	Envoyer le chauffe-pieds et l'interrupteur au service après-vente.

# algemene service- en garantievoorwaarden

**Hoe belangrijk service is, hoeven we je niet te vertellen. We ontwikkelen onze producten zodat je er jarenlang onbezorgd plezier van kan hebben. Ontstaat er toch een probleem, dan vinden we dat je direct een oplossing mag verwachten. Daarom bieden we je op onze producten een omruilservice, bovenop de rechten en vorderingen die je op grond van de wet toekomt. Door een product of onderdeel om te ruilen, besparen we je tijd, moeite en kosten.**

## 2 jaar volledige fabrieksgarantie

1. Op alle producten van Inventum krijg je als consument standaard 2 jaar volledige fabrieksgarantie. Binnen deze periode wordt een defect product of onderdeel altijd gratis omgeruild voor een nieuw exemplaar. Om aanspraak te maken op de 2 jaar volledige fabrieksgarantie, kun je teruggaan naar de winkel waar je het product hebt gekocht of contact opnemen met de consumentenservice van Inventum via het contactformulier op [www.inventum.eu/service-aanvraag](http://www.inventum.eu/service-aanvraag).
2. De garantieperiode van 2 jaar begint te lopen op de datum van aankoop van het product.
3. Voor het recht op garantie dien je een kopie van het originele aankoopbewijs te kunnen overleggen.
4. De garantie geldt uitsluitend bij normaal huishoudelijk gebruik van de Inventum producten binnen Nederland.

## Storingen of defecten buiten de garantieperiode

1. In geval van storingen of defecten aan klein huishoudelijke apparatuur of groot huishoudelijke apparatuur buiten de garantieperiode, kan hiervan melding worden gemaakt bij de consumentenservice via het contactformulier [www.inventum.eu/service-aanvraag](http://www.inventum.eu/service-aanvraag) of door te bellen met de consumentenservice.
2. De consumentenservice kan je vragen het product voor onderzoek of reparatie op te sturen. De kosten van verzending zijn voor jouw rekening.
3. Aan het onderzoek naar de mogelijkheid tot repareren zijn kosten verbonden. Je moet hier vooraf toestemming voor geven.
4. Bij groot huishoudelijke apparatuur kan Inventum op jouw verzoek een witgoedmonteur sturen. De voorrijkosten, onderdeel- en materiaalkosten en arbeidsloon worden dan aan je in rekening gebracht.
5. In geval van opdracht tot reparatie moeten de reparatiekosten vooraf worden voldaan. Bij reparatie door een witgoedmonteur, dienen de kosten van de reparatie ter plaatse bij de monteur, bij voorkeur via pinbetaling, te worden afgerekend.

## Uitgesloten van garantie

1. De hiervoor genoemde garanties gelden niet in geval van:
  - normale slijtage;
  - onoordeelkundig of oneigenlijk gebruik;
  - onvoldoende onderhoud;
  - het niet in acht nemen van de bedienings- en onderhoudsvorschriften;
  - ondeskundige montage of reparatie door derden of door de consument zelf;
  - door de consument toegepaste niet originele onderdelen;
  - zakelijk of bedrijfsmatig gebruik;
  - het serienummer en/of rating-label is verwijderd.
2. Tevens geldt de garantie niet voor normale verbruiksartikelen, zoals:
  - kneedhaken, bakblikken, (koolstof)filters, etc.;
  - batterijen, lampjes, koolstoffilters, vetfilters enz.;
  - externe verbindingskabels;
  - glazen accessoires en glazen delen zoals ovendeuren;
  - en soortgelijke zaken.
3. Buiten de garantie vallen transportschades, voor zover deze niet door Inventum zijn veroorzaakt. Controleer daarom je nieuwe apparatuur voordat je deze in gebruik neemt. Als je beschadigingen aantreft, dien je deze binnen 5 werkdagen na aankoop te melden bij de winkel waar je het product hebt gekocht, of bij de consumentenservice van Inventum via het contactformulier op de website [www.inventum.eu/service-aanvraag](http://www.inventum.eu/service-aanvraag). Indien transportschades niet binnen deze termijn worden gemeld, aanvaardt Inventum geen enkele aansprakelijkheid ter zake.
4. Van garantie en/of vervanging zijn uitgesloten: defecten aan, verlies en beschadiging aan het apparaat als gevolg van een gebeurtenis die gewoonlijk verzekerd is onder de inboedelverzekering.

## Van belang om te weten

1. Vervanging of herstel van een defect product of een onderdeel daarvan leidt niet tot verlenging van de oorspronkelijke garantietermijn.
2. Indien een klacht ongegrond is, komen alle kosten die daardoor zijn ontstaan voor rekening van de consument.
3. Na verloop van de garantietermijn worden alle kosten voor herstel of vervanging, inclusief administratie-, verzend- en voorrijkosten aan de consument in rekening gebracht.
4. Inventum is niet aansprakelijk voor schade veroorzaakt door van buiten het apparaat ontstane oorzaken, tenzij deze aansprakelijkheid voortvloeit uit dwingendrechtelijke bepalingen.
5. Op deze garantie- en servicevoorwaarden is Nederlands recht van toepassing. Geschillen zullen uitsluitend worden berecht door de bevoegde Nederlandse rechter.



# general terms and conditions of service and warranty

**We do not need to remind you of the importance of service. After all, we develop our products to a standard so that you can enjoy them for many years, without any concerns. If, nevertheless, there is a problem, we believe you are entitled to a solution straight away. Hence our products come with an exchange service, on top of the rights and claims you are entitled to by law. By exchanging a product or part, we save you time, effort and costs.**

## **2-year full manufacturer's warranty**

1. Customers enjoy a 2-year full manufacturer's warranty on all Inventum products. Within this period, a faulty product or part will always be exchanged for a new model, free of charge. In order to claim under the 2-year full manufacturer's warranty, you can either return the product to the shop you bought it from or contact the Inventum customer service department via the form at [www.inventum.eu/service-aanvraag](http://www.inventum.eu/service-aanvraag).
2. The 2-year warranty period starts from the date the product is bought.
3. In order to claim under the warranty, you must produce a copy of the original receipt.
4. The warranty applies only to normal domestic use of Inventum products within the Netherlands.

## **Breakdowns or faults outside the warranty period**

1. Breakdowns or faults in small or large domestic appliances outside the warranty period, can be reported to the customer services department via the form at [www.inventum.eu/service-aanvraag](http://www.inventum.eu/service-aanvraag) or by calling the customer services department.
2. The customer services department may ask you to send the product for inspection or repair. The costs of dispatch will be at your expense.
3. The inspection to establish whether repair is possible involves a charge. You need to grant your permission for this, in advance.
4. In the event of a large domestic appliance, Inventum, at your request, can send out a service engineer. In that case, you will be charged the call-out costs, as well as parts and labour.
5. In the event of an instruction to repair, the repair costs must be paid in advance. In the event of a repair by a service engineer, the costs of the repair must be settled with the engineer onsite, preferably by means of PIN payment.

## **Warranty exclusions**

1. The following is excluded from the aforesaid warranties:
  - normal wear and tear;
  - improper use or misuse;
  - insufficient maintenance;
  - failure to comply with the operating and maintenance instructions;
  - unprofessional installation or repairs by third parties or the customer himself;
  - non-original parts used by the customer;
  - use for commercial or business purposes;
  - removal of the serial number and/or rating label.
2. In addition, the warranty does not apply to normal consumer goods, such as:
  - dough hooks, baking tins, (carbon) filters, etc.;
  - batteries, bulbs, carbon filters, fat filters etc.;
  - external connection cables;
  - glass accessories and glass parts such as oven doors;
  - and similar items.
3. Transport damage not caused by Inventum is also excluded. Therefore, inspect your new device before starting to use it. If you detect any damage, you must report this to the store where you purchased the product within 5 working days, or to the Inventum customer service department via the form at [www.inventum.eu/service-aanvraag](http://www.inventum.eu/service-aanvraag). If transport damage is not reported within this period, Inventum does not accept any liability in this respect.
4. The following are excluded from warranty and/or replacement: faults, loss of and damage to the device as a result of an event that is normally insured under the home contents insurance.

## **Important to know**

1. The replacement or repair of a faulty product, or a part thereof, does not lead to an extension of the original warranty period.
2. If a complaint is unfounded, all costs arising from it will be at the customer's expense.
3. Following expiry of the warranty period, all costs of repair or replacement, including administration costs, dispatch and call-out charges, will be charged to the customer.
4. Inventum cannot be held liable for damage caused by external events, unless this liability arises from mandatory statutory provisions.
5. These warranty and service provisions are governed by Dutch law. Disputes will be settled exclusively by the competent Dutch court.

# allgemeine service- und garantieberingungen

**Wie wichtig Kundenservice ist, brauchen wir Ihnen nicht zu sagen. Wir entwickeln unsere Produkte so, dass Sie jahrelang unbeschwert Freude daran erleben können. Sollte dennoch ein Problem auftreten, dann dürfen Sie unseres Erachtens sofort eine Lösung erwarten. Darum bieten wir Ihnen auf all unsere Produkte einen Umtauschservice an, zusätzlich zu den Rechten und Ansprüchen, die Ihnen gesetzlich zustehen. Durch den Umtausch eines Produktes oder Geräteteils ersparen wir Ihnen Zeit, Mühe und Kosten.**

## Zwei Jahre volle Werksgarantie

1. Auf alle Produkte von Inventum erhalten Sie als Konsument standardmäßig zwei Jahre volle Werksgarantie. Innerhalb dieses Zeitraums wird ein defektes Produkt oder Geräteteil in jedem Fall gratis gegen ein neues Exemplar umgetauscht. Um Ihren Anspruch auf die zweijährige volle Werksgarantie geltend zu machen, wenden Sie sich an das Geschäft, bei dem Sie das Produkt gekauft haben, oder kontaktieren Sie den Kundenservice von Inventum mittels des Formulars auf der Seite [www.inventum.eu/service-aanvraag](http://www.inventum.eu/service-aanvraag).
2. Die Garantiezeit von zwei Jahren beginnt am Datum des Ankaufs des Produktes.
3. Zur Geltendmachung des Garantieanspruches ist eine Kopie des Originalkaufbeleges vorzulegen.
4. Die Garantie gilt ausschließlich bei normalem Hausgebrauch der Inventum Produkte innerhalb der Niederlande.

## Störungen oder Defekte außerhalb der Garantiezeit

1. Im Falle von Störungen oder Defekten an kleinen oder großen Haushaltsgeräten außerhalb der Garantiezeit kann dies beim Kundenservice mittels des Formulars [www.inventum.eu/service-aanvraag](http://www.inventum.eu/service-aanvraag) oder durch einen Anruf beim Kundenservice gemeldet werden.
2. Der Kundenservice bittet Sie möglicherweise, das Produkt für eine Überprüfung oder Reparatur einzusenden. Die Versandkosten gehen auf Ihre Rechnung.
3. Mit der Überprüfung, ob eine Reparatur möglich ist, sind Kosten verbunden, zu denen Sie im Voraus Ihre Zustimmung geben müssen.
4. Bei großen Haushaltsgeräten kann Inventum auf Ihr Ersuchen hin einen Haushaltsgerätemonteur beauftragen. Die Kosten für die Anfahrt, die Ersatzteile und das Material sowie der Arbeitslohn werden Ihnen dann in Rechnung gestellt.
5. Im Falle eines Reparaturauftrages müssen die Reparaturkosten vorab bezahlt werden. Bei einer Reparatur durch einen Haushaltsgerätemonteur müssen die Kosten der Reparatur vor Ort beim Monteur, vorzugsweise durch elektronische Zahlung, beglichen werden.

## Garantiewausschluss

1. Die oben genannten Garantien gelten nicht im Falle von:
  - normalem Verschleiß;
  - unsachgemäßem oder zweckwidrigem Gebrauch;
  - unzureichender Wartung;
  - Nichtbeachtung der Bedienungs- und Wartungsvorschriften;
  - unfachmännischer Montage oder Reparatur durch Dritte oder den Konsumenten selbst;
  - Verwendung von Nichtoriginalteilen durch den Konsumenten;
  - geschäftlicher oder gewerblicher Nutzung;
  - Entfernung der Seriennummer und/oder des Typenschildes.
2. Gleichzeitig gilt die Garantie nicht für normale Konsumartikel wie z.B.:
  - Knetbacken, Backbleche, (Kohlenstoff-)Filter u.Ä.;
  - Batterien, Glühbirnen, Kohlenstofffilter, Fettfilter usw.;
  - externe Verbindungskabel;
  - Glaszubehör und Glasteile wie z.B. Ofentüren;
  - sowie ähnliche Artikel.
3. Nicht von der Garantie abgedeckt sind Transportschäden, sofern diese nicht von Inventum verursacht wurden. Kontrollieren Sie darum Ihr neues Gerät, bevor Sie es in Gebrauch nehmen. Sollten Sie Beschädigungen feststellen, sind diese innerhalb von fünf Werktagen nach Ankauf beim Geschäft zu melden, bei dem Sie das Produkt gekauft haben, oder beim Kundenservice von Inventum mittels des Formulars auf der Seite [www.inventum.eu/service-aanvraag](http://www.inventum.eu/service-aanvraag). Falls Transportschäden nicht innerhalb dieser Frist gemeldet werden, übernimmt Inventum diesbezüglich keinerlei Haftung.
4. Von der Garantie und/oder einem Ersatz ausgeschlossen sind: Defekte, Verlust oder Beschädigung des Gerätes infolge eines Vorfalls, der normalerweise von der Hausratversicherung abgedeckt ist.

## Wichtige Informationen

1. Der Ersatz oder die Ausbesserung eines defekten Produktes oder eines seiner Geräteteile hat nicht eine Verlängerung der ursprünglichen Garantiefrist zur Folge.
2. Falls eine Reklamation unbegründet ist, gehen alle Kosten, die dadurch entstanden sind, auf Rechnung des Konsumenten.
3. Nach Ablauf der Garantiefrist werden alle Kosten für die Ausbesserung oder den Ersatz, einschließlich der Verwaltungs-, Versand- und Anfahrtskosten, dem Konsumenten in Rechnung gestellt.
4. Inventum übernimmt auch keine Haftung für Schäden aus außerhalb des Gerätes entstandenen Ursachen, es sei denn, dass sich diese Haftung aus zwingenden Rechtsvorschriften ergibt.
5. Auf diese Garantie- und Servicebedingungen ist niederländisches Recht anwendbar. Rechtsstreitigkeiten unterliegen ausschließlich dem Urteil des zuständigen niederländischen Richters.

# conditions générales de garantie et de service après-vente

**Plus besoin de vous dire à quel point le service après-vente est important. Nous développons nos produits pour que vous puissiez en profiter sans souci et avec plaisir pendant de longues années. Si, toutefois, un produit pose des problèmes, nous y remédions immédiatement. C'est pourquoi nous vous offrons un service d'échange pour nos produits, sans oublier les droits et réclamations qui vous reviennent en vertu de la loi. L'échange d'un produit ou d'une pièce vous fait économiser du temps, des efforts et de l'argent.**

## 2 ans de garantie complète de fabrication

1. Une garantie complète de fabrication de 2 ans est accordée au consommateur pour tous les produits d'Inventum. Pendant cette période, un produit défectueux ou une pièce défectueuse peut toujours être échangé(e) gratuitement contre un nouvel exemplaire. Pour pouvoir revendiquer la garantie complète de fabrication de 2 ans, vous pouvez retourner au magasin où vous avez acheté le produit ou contacter le service des consommateurs d'Inventum par le biais du formulaire sur [www.inventum.eu/service-aanvraag](http://www.inventum.eu/service-aanvraag).
2. La période de garantie de 2 ans commence à courir à partir de la date d'achat du produit.
3. Pour avoir droit à la garantie, il faut remettre une copie du bon d'achat original.
4. La garantie s'applique seulement à un usage ménager normal des produits Inventum aux Pays-Bas.

## Pannes ou défauts en dehors de la période de garantie

1. Le signalement de pannes ou de défauts des petits appareils ménagers ou de gros appareils ménagers en dehors de la période de garantie pourra être fait auprès du service des consommateurs par le biais du formulaire [www.inventum.eu/service-aanvraag](http://www.inventum.eu/service-aanvraag) ou en appelant le service des consommateurs.
2. Le service des consommateurs peut vous demander d'envoyer le produit pour examen ou réparation. Les frais d'envoi seront portés à votre compte.
3. Des frais sont liés à l'examen des possibilités de réparation. Il faut en demander l'autorisation préalable.
4. À votre demande, Inventum peut envoyer un monteur en électroménager en cas de gros appareils ménagers. Les frais de déplacement, les frais de la pièce et de matériel et les frais de salaire seront portés à votre compte.
5. En cas de demande de réparation, les frais de réparation devront être payés au préalable. En cas de réparation par un monteur en électroménager, les frais de la réparation sur place par le monteur devront être payés de préférence par paiement PIN.

## Sont exclus de la garantie

1. Les garanties précitées ne s'appliquent pas aux cas suivants :
  - L'usure normale ;
  - Une utilisation inappropriée ou abusive ;
  - Un entretien insuffisant ;
  - Un non-respect des prescriptions de commande et d'entretien ;
  - Un montage ou une réparation incompétent(e) effectué(e) par des tiers ou par le consommateur en personne ;
  - Des pièces non originales utilisées par le consommateur ;
  - Un usage commercial ou professionnel ;
  - Le numéro de série et/ou la plaque signalétique est retiré(e).
2. De plus, la garantie ne s'applique pas aux articles de consommation normaux, tels que :
  - Des crochets pétrisseurs, des plaques à pâtisserie, des filtres(carbone), etc. ;
  - Des piles, des lampes, des filtres carbone, des filtres graisse, etc. ;
  - Des câbles de liaison externes ;
  - Des accessoires en verre et des pièces en verre comme les portes de fours ;
  - Et des articles similaires.
3. Les dommages causés par le transport ne sont pas couverts par la garantie, dans la mesure où ils n'ont pas été causés par Inventum. Contrôlez donc votre nouvel appareil avant de l'utiliser. Si le produit est endommagé, il faudra signaler ces dommages dans les 5 jours ouvrables suivant l'achat auprès du magasin où vous avez acheté le produit ou auprès du service des consommateurs par le biais du formulaire sur [www.inventum.eu/service-aanvraag](http://www.inventum.eu/service-aanvraag). Inventum n'assurera aucune responsabilité, si les dommages causés par le transport ne sont pas signalés dans ce délai.
4. Sont exclus de la garantie et/ou du remplacement : les défauts, la perte et les dommages subis par l'appareil à la suite d'un événement habituellement assuré par l'assurance du mobilier.

## Important à savoir

1. Le remplacement ou la réparation d'un produit défectueux ou d'une pièce défectueuse n'entraîne pas un prolongement du délai de garantie initial.
2. Si une réclamation n'est pas fondée, tous les frais occasionnés à cet effet seront portés au compte du consommateur.
3. Une fois que le délai de garantie aura expiré, tous les frais liés à la réparation ou au remplacement, y compris, les frais administratifs, les frais d'envoi et de déplacement, seront portés au compte du consommateur.
4. Inventum n'est pas responsable des dommages causés par des facteurs externes à l'appareil, à moins que cette responsabilité découle de dispositions à caractère impératif.
5. Le droit néerlandais s'applique à ces conditions de garantie et de service après-vente. Les litiges seront exclusivement tranchés par le juge néerlandais compétent.



**klein** huishoudelijk



**witgoed** vrijstaand



**witgoed** inbouw



**persoonlijke** verzorging

**Inventum Huishoudelijke  
Apparaten B.V.**

Postbus 5023  
6802 EA Arnhem

[www.inventum.eu](http://www.inventum.eu)

 [instagram.com/inventum1908](https://www.instagram.com/inventum1908)

 [facebook.com/inventum1908](https://www.facebook.com/inventum1908)

 [youtube.com/inventum1908](https://www.youtube.com/inventum1908)