

# PREP'MIX+

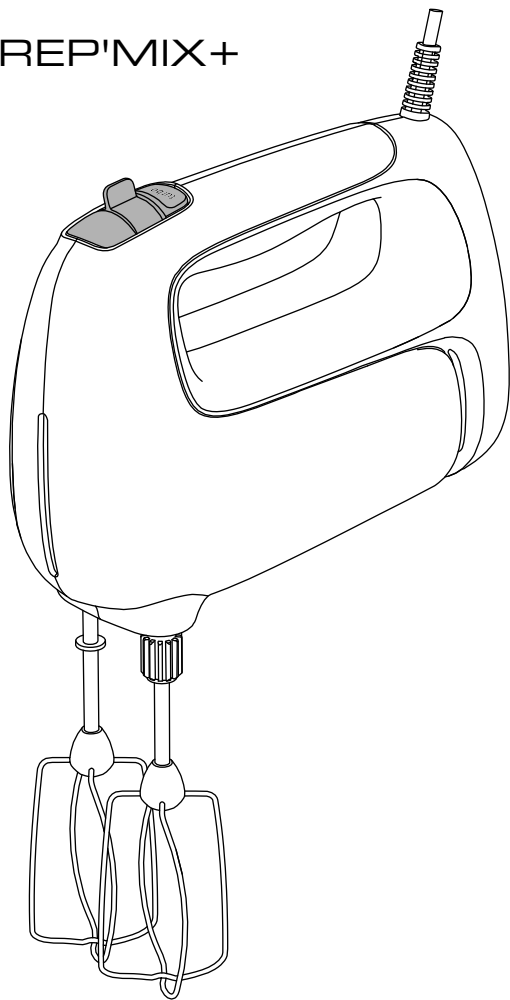

- FR
- EN
- NL
- DE
- IT
- ES
- PT
- EL
- RU
- KK
- AR
- FA
- BG
- BS
- CS
- HU
- RO
- HR
- PL
- SK
- SL
- SR
- ET
- LV
- LT
- TR
- UK

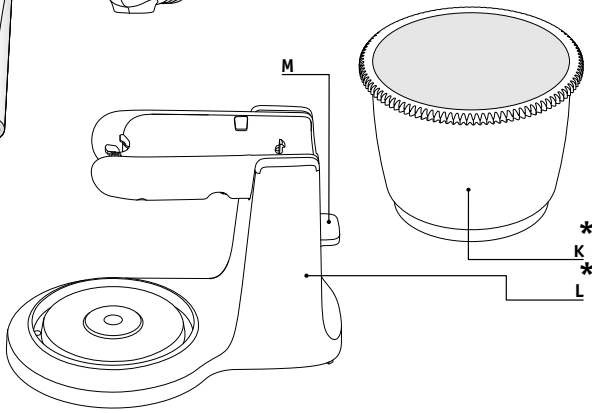
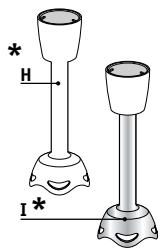
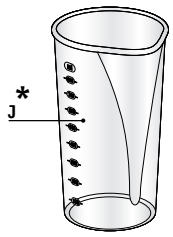
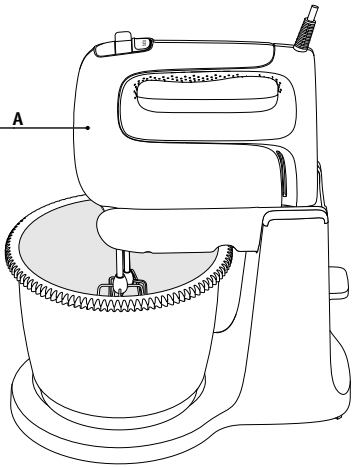
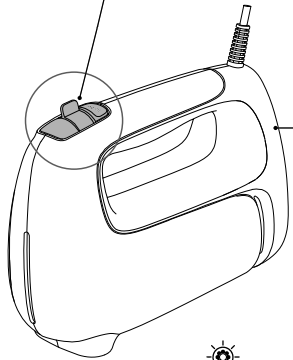
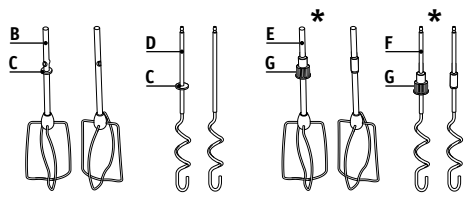
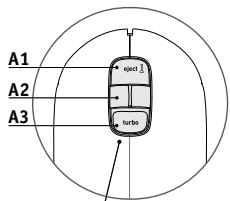

1

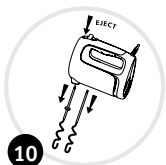
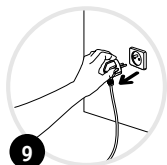
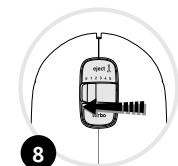
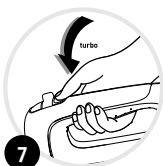
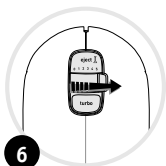
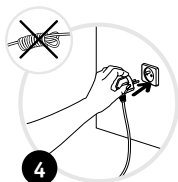
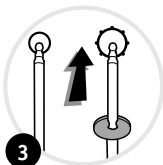
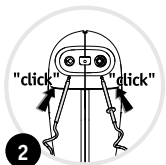
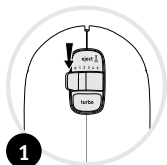

2

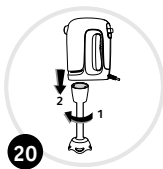
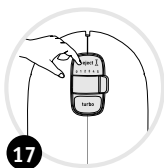
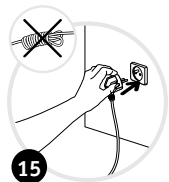
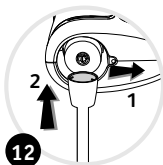
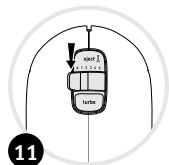

3



\*



21



22



23



24



25



26

4



\*

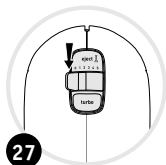

27

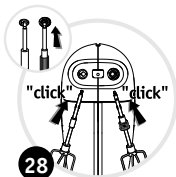

28



29



30



31

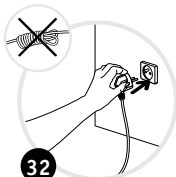

32



33

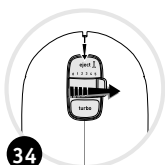

34



35

Turbo

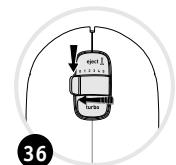

36



37



38



39

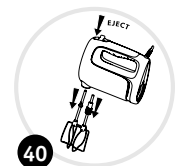

40

























	Max.			
	30% fat mini.	500 ml	3 min. & 2 min.	3 & 5
		50 g		
		x 2	2 min.	2
		x 1 (15 g)		
		200 ml		
 175°C 60 min.	T55	200 g	30 s. & 120 s.	3 & 5
		x 4		
		200 g		
		200 g		
		5 g		
		x 6	120 s.	5





	 Max.			
	 T55	200 gr	40s	Eject
		x 3 (165 g)		
		4 g		
		400 g (40 cl)		
MINI CHOPPER		40g	3 s.	Eject
		x 1	30 s.	Eject
		x 1 (15 g)		
		250 ml		
	350 ml		40 s.	Eject
		100 g	40 s.	Eject
		100 g		
		100 g		
		50 ml		



	Max.			
 Zzzzz 40°C 120 min.  220°C 40 min.	T55	600 g	10 min.	5
		400 ml		
		10 g		
		10 g		
 Zzzzz 40°C 180 min.  180°C 35 min.	T55	380 g	6 min.	5
		50 g		
		6 g		
		x 4 (220 g)		
		5 g		
		180 g	8 min.	5
 Zzzzz 40°C 90 min.  220°C 35 min.	T110	500 g	10 min.	5
		x 2 (10 g)		
		320 ml		
		10 g		
		30 g		
	T55	400 g	5 min. & 3 min.	5 & 2
		180 g		
		70 g		
		5 g		
		x 2		

**Bonjour et merci d'avoir choisi notre batteur, Prep'Mix+ ! Vous trouverez, sur cette notice, toutes les informations nécessaires à son utilisation. Nous espérons que vous l'apprécierez !**

Attention : un livret de consignes de sécurité est fourni avec cet appareil. Avant d'utiliser votre appareil pour la première fois, lisez attentivement ce livret et conservez-le soigneusement.

**Avant la première utilisation, lavez tous les accessoires à l'eau savonneuse, sauf l'appareil (A). Rincez et séchez.**

## MISE EN SERVICE

### EN FONCTION BATTEUR

- Vérifiez que le sélecteur de vitesse (A2) est en position « 0 ».
- Introduisez les tiges de chaque fouet (B) ou malaxeur (D) dans les orifices prévus à cet effet jusqu'au "clic". **Les fouets et les malaxeurs ont une forme spécifique, le malaxeur ou le fouet avec le détrompeur (C) doit être mis à droite, dans l'orifice le plus gros (Fig.2).**
- **Branchez l'appareil (A) :**
- Votre appareil est doté de 5 vitesses et d'une touche Turbo. Commencez toujours à mélanger ou pétrir en position 1 avant de passer en position 5.
- Après avoir terminé l'opération, positionnez le sélecteur de vitesse (A2) sur la position « 0 ».
- **Débranchez l'appareil.**
- Appuyez ensuite sur la touche d'éjection (A1) pour libérer les fouets ou les malaxeurs.

## UTILISATION SUR LE SOCLE (L) (SELON MODELE)

- Placez le socle (L) sur le plan de travail
- Pour soulever le bras, déverrouillez en appuyant sur le bouton (M).
- Positionnez le bol (K) (Fig. 30)
- Déverrouillez le bras pour le rabattre en appuyant sur le bouton (M).
- Placez le batteur équipé des malaxeurs (F) ou des fouets (E) sur le bras pivotant jusqu'à ce que vous entendiez un déclic. Les fouets et les malaxeurs ont une forme spécifique, le malaxeur ou le fouet avec le détrompeur (G) doit être mis à droite, dans l'orifice le plus gros (Fig.28).
- Branchez l'appareil (A) suivant instructions ci-dessus en fonction batteur.
- Débranchez et actionnez le bouton de déverrouillage (M) pour soulever le bras pivotant. Appuyez ensuite sur le bouton de verrouillage du batteur pour retirer le batteur du support.
- Appuyez sur la touche d'éjection (A1) pour libérer les fouets ou les malaxeurs.

## UTILISATION AVEC LE PIED MIXEUR (H OU I) (SELON MODELE)

- Soulevez la trappe située à l'arrière de l'appareil (A) et vissez sans forcer le pied mixeur (H ou I) dans le sens des aiguilles d'une montre jusqu'au « clic » Fig 12 et 13.
- Branchez l'appareil :
  - Plongez le pied mixeur dans la préparation avant de mettre en marche, vous éviterez ainsi des éclaboussures.
  - Mettez en marche à l'aide du bouton Eject (A1).
  - Avant de sortir le pied mixeur de la préparation, arrêtez l'appareil (vous éviterez les éclaboussures).

**Si vous sentez une résistance au moment du vissage, c'est que le pied n'est pas bien aligné. N'hésitez pas à le sortir complètement et à le revisser correctement.**

**Retrait du pied mixeur :**

- A l'arrêt, en position « 0 », débranchez l'appareil et dévissez le pied mixeur en tournant dans le sens inverse des aiguilles d'une montre (Fig. 20).

**RANGEMENT**

Ne rangez pas votre appareil dans un environnement humide.

**SI VOTRE APPAREIL NE FONCTIONNE PAS, QUE FAIRE ?**

Vérifiez :

Le branchement de votre appareil.

Le verrouillage de chaque accessoire.

La position du bouton variateur (A2) : ramenez le en position « 0 », puis sélectionnez à nouveau la vitesse souhaitée.

Votre appareil ne fonctionne toujours pas ? Adressez-vous à un centre agréé (voir liste à la fin de ce livret)

**ELIMINATION DES MATERIAUX D'EMBALLAGES ET DE L'APPAREIL**

L'emballage comprend exclusivement des matériaux sans danger pour l'environnement, pouvant être jetés conformément aux dispositions de recyclage en vigueur. Pour la mise au rebut de l'appareil, se renseigner auprès du service approprié de votre commune.

**Participons à la protection de l'environnement !**

- ① Votre appareil contient de nombreux matériaux valorisables ou recyclables.
- ➔ Confiez celui-ci dans un point de collecte pour que son traitement soit effectué.

**Dear customer, thank you for choosing our hand mixer, Prep'Mix+! Please find here all the information you may need about its use. We hope you will enjoy it!**

N.B.: A booklet containing safety guidelines is provided with this appliance.

Before using your appliance for the first time, please read the booklet carefully and keep it in a safe place.

**Before use, remove all accessories from their packaging and clean them using hot water and a little washing up liquid, except moto unit (A). Rinse well and dry thoroughly.**

## FIRST USE

### USING HAND MIXER

- Check that the speed control (A2) is set to "0".
- Insert the rod of each beater (B) or kneader (D) into the corresponding holes and lock into place until "click". **The beaters and kneaders have a specific shape, the kneader or beater with the beater marker (C) should be positioned to the right, in the biggest hole.**
- Connect the appliance:
  - Your appliance has five speed levels and a Turbo button. Always begin mixing or kneading at setting 1 initially, then move to setting 2, 3, 4 or 5.
- After finishing, set the speed control (A2) to "0".
- **Disconnect.**
- Then press the ejection button (A1) to remove the beaters or mixers.

## USING THE BASE (L) (ACCORDING TO MODEL)

- Place the base (H) on the worktop.
- To raise the arm, unlock by pressing on the button (M)
- Position the bowl (K)
- Press on button (M) to unlock the arm and lower it
- Place the mixer (A), fitted with kneaders (F) or beaters (E), on the hinged arm until you hear it click into place. **The beaters and kneaders have a specific shape, the kneader or beater with the beater marker (G) should be positioned to the right, in the biggest hole.**
- Connect the appliance as instructions above using hand mixer
- After finishing, set the speed control (A2) to "0".
- Disconnect and press the unlock button (M) to raise the hinged arm. Then press the mixer unlock button to remove the mixer from its stand.
- Then press the ejection button (A1) to remove the beaters or kneaders.

## USING THE HANDBLENDER FOOT (H OU I) (ACCORDING TO MODEL)

Check that the speed control (A2) is set to "0".

- Remove the panel at the back of the appliance (A) and screw the handblender foot (H or I) by turning clockwise without forcing it, until you will hear a small click, the rod is correctly positioned (Fig. 12 and 13).
- Connect the appliance:
  - Dip the Mixer rod in the preparation before starting to avoid splashing.
  - Start using the Eject button
  - Stop the appliance before removing from the Blender rod (to avoid splashes).

If you feel resistance when tightening the rod it is not properly aligned. You should remove it completely and re-screw correctly.

- Select setting "0", disconnect the appliance and unscrew the handblender rod (N) by turning anti-clockwise (Fig. 20).

## STORAGE

Do not store your appliance in a humid environment.

## WHAT TO DO IF YOUR APPLIANCE DOES NOT WORK?

Check:

that it is plugged in correctly.

that the accessories are correctly locked.

The position of the speed selector (A2): turn it to position "0" and then select the desired speed again. Your appliance still does not work? Contact an approved service centre (see list in last page of this booklet).

## END-OF-LIFE ELECTRICAL OR ELECTRONIC PRODUCTS



The packaging is comprised exclusively of materials that present no danger for the environment and which may therefore be disposed of in accordance with the recycling measures in force in your area. For disposing of the appliance itself, please contact the appropriate service of your local authority.

### Think of the environment first!

- ① Your appliance contains valuable materials which can be recovered or recycled.
- ➔ Leave it at a local civic waste collection point.

**Beste klant, bedankt dat u hebt gekozen voor onze handmixer, Prep'Mix+! Hier vindt u alle informatie over het gebruik van de mixer. We hopen dat u er veel plezier aan beleeft!**

LET OP: Een boekje met veiligheidsvoorschriften is met dit apparaat meegeleverd.

Lees het boekje zorgvuldig door en bewaar het op een veilige plaats voordat u het apparaat voor het eerst gebruikt.

**Haal voor gebruik alle accessoires uit de verpakking en maak ze schoon met warm water en een wat afwasmiddel, behalve de motoreenheid (A). Was ze grondig en droog ze goed af.**

## EERSTE GEBRUIK

### HET GEBRUIK VAN DE HANDMIXER

- Controleer of de snelheidsregelaar **(A2)** op '0' staat.
- Plaats en vergrendel de stang van elke klopper **(B)** of kneder **(D)** in het bijbehorende gat. De kloppers en kneders hebben een specifieke vorm. **De kneder of klopper met de markering (C) hoort aan de rechterkant, in het grotere gat (afb. 2).**
- Het apparaat verbinden:
  - Het apparaat heeft vijf snelheden en een turboknop. Begin altijd met mixen of kneden op stand 1 en verhoog vervolgens de snelheid naar stand 2, 3, 4 of 5.
- Als u klaar bent, zet je de snelheidsregelaar **(A2)** op '0'.
- **Haal de stekker uit het stopcontact.**
- Druk op de uitwerpknop (A1) om de kloppers of kneders uit de mixer te halen.

### HET GEBRUIK VAN DE BASIS (L) (VOLGENS HET MODEL)

- Plaats de basis **(H)** op het werkblad.
- Druk op de knop **(M)** om de arm te ontgrendelen en haal deze omhoog
- Plaats de kom **(K)**
- Druk op de knop **(M)** om de arm te ontgrendelen en laat deze zakken
- Plaats de mixer **(A)**, uitgerust met kneders **(F)** of kloppers **(E)**, op de scharnierende arm totdat u deze hoort vastklikken. De kloppers en kneders hebben een specifieke vorm. De kneder of klopper met de markering **(G)** hoort aan de rechterkant, in het grotere gat (afb. 2).
- Sluit het apparaat aan zoals hierboven beschreven staat
- Als u klaar bent, zet u de snelheidsregelaar **(A2)** op '0'.
- Ontkoppel het apparaat en druk op de ontgrendelknop **(M)** om de scharnierende arm omhoog te halen. Druk vervolgens op de ontgrendelknop van de mixer om deze van de standaard te verwijderen.
- Druk dan op de uitwerpknop **(A1)** om de kloppers of kneders uit de mixer te verwijderen.

### HET GEBRUIK VAN DE STAAFMIXERVOET (H OF I) (VOLGENS HET MODEL)

Controleer of de snelheidsregelaar **(A2)** op '0' staat.

- Verwijder het paneel aan de onderkant van het apparaat (A) en draai de staafmixervoet (H of I) rechtsom zonder het te forceren, totdat u een zachte klik hoort. Dan is de staaf juist aangebracht. (Afb. 12 en 13)
- Het apparaat koppelen:
  - Duw de staafmixer in het mengsel voordat u begint om spatten te voorkomen.

- Druk dan op de uitwerpknop.
- Stop het apparaat voordat u de staafmixer uit het mengsel verwijdert (om spatten te voorkomen).

**Als u weerstand voelt bij het vastdraaien van de staaf, dan is deze niet goed geplaatst. Verwijder de staaf volledig en draai deze opnieuw goed vast.**

- Selecteer stand "0", ontkoppel het apparaat en draai de blenderstaaf (N) los door deze linksom te draaien. (Afb. 20)

## OPSLAG

Berg het apparaat niet op in een vochtige ruimte.

## WAT TE DOEN ALS HET APPARAAT NIET WERKT

Controleer:

of de stekker correct in het stopcontact is geplaatst.

of de accessoires op de juiste manier zijn vergrendeld.

De snelheidsregelaar (A2): zet deze op de stand '0' en selecteer opnieuw de gewenste snelheid.

Werkt uw apparaat nog steeds niet? Neem contact op met een erkend servicecentrum (zie de lijst op de laatste pagina van dit boekje)

## ELEKTRISCHE OF ELEKTRONISCHE PRODUCTEN AAN HET EINDE VAN HUN LEVENSDUUR



De verpakking bestaat volledig uit milieuvriendelijke materialen en kan daarom worden afgevoerd conform de geldende recyclingmaatregelen in uw regio. Neem voor het afvoeren van het apparaat contact op met uw gemeente.

### Houd rekening met het milieu!

- ① Uw apparaat bevat waardevolle materialen die kunnen worden teruggewonnen of gerecycled.
- ➡ Breng deze naar een lokaal afvalverzamelpunt.



Lieber Kunde, vielen Dank, dass Sie sich für unseren Handmixer Prep'Mix+, entschieden haben! Hier finden Sie alle Informationen, die Sie möglicherweise zur Verwendung benötigen. Wir hoffen, Sie werden vollauf zufrieden sein!

Hinweis: Eine Broschüre mit Sicherheitshinweisen wird mit diesem Gerät mitgeliefert.

Lesen Sie die Broschüre sorgfältig durch, bevor Sie das Gerät zum ersten Mal verwenden, und bewahren Sie sie sicher auf.

**Entfernen Sie vor dem Gebrauch alle Zubehörteile aus der Verpackung und reinigen Sie sie mit heißem Wasser und etwas Spülmittel, außer der Motor-Einheit (A). Gut abspülen und gründlich trocknen.**

## ERSTE VERWENDUNG

### VERWENDUNG DES HANDMIXERS

- Prüfen Sie, ob die Geschwindigkeit **(A2)** auf „0“ eingestellt ist.
- Setzen Sie den Schneebesens **(B)** oder den Knethaken **(D)** in die entsprechenden Löcher ein und lassen Sie sie einrasten. Der Schneebesens und der Knethaken haben eine bestimmte Form. **Der Knethaken bzw. Schneebesens mit der Markierung (C) sollte sich rechts im größeren der beiden Löcher befinden (Abb. 2).**
- Anschließen des Geräts:
  - Ihr Gerät verfügt über fünf Geschwindigkeitsstufen und eine Turbo-Taste. Beginnen Sie immer auf Stufe 1 mit dem Mischen oder Kneten und machen Sie dann mit Stufe 2, 3, 4 oder 5 weiter.
- Stellen Sie, wenn Sie fertig sind, die Geschwindigkeit **(A2)** wieder auf „0“.
- **Trennen.**
- Drücken Sie dann die Auswurf-taste (A1), um den Schneebesens oder Mixer zu entfernen.

### VERWENDUNG DES SOCKELS (L) (JE NACH MODELL)

- Den Sockel **(H)** auf die Arbeitsplatte legen.
- Zum Anheben des Arms die Taste **(M)**
- zum Entriegeln drücken
- Schüssel **(K)** positionieren
- Taste **(M)** drücken, um den Arm zu entriegeln und abzusenken
- Mixer **(A)** mit Knethaken **(F)** oder Quirlen **(E)** auf den Scharnierarm aufsetzen, bis er hörbar einrastet. Die Quirle und Knethaken haben eine bestimmte Form, der Knethaken oder der Quirl mit der Quirl-Markierung (G) sollte rechts im größten Loch positioniert werden.
- Schließen Sie das Gerät wie oben beschrieben an
- Stellen Sie nach dem Beenden den Geschwindigkeitsregler **(A2)** auf „0“.
- Trennen Sie das Gerät vom Stromnetz und drücken Sie die Entriegelungstaste **(M)**, um den Scharnierarm anzuheben. Drücken Sie dann die Entriegelungstaste des Mixers, um den Mixer aus dem Standfuß zu nehmen.
- Drücken Sie dann die Auswurf-taste **(A1)**, um die Quirle oder Knethaken zu entfernen.

### VERWENDEN DES FU ES DES HANDMIXERS (H ODER I) (JE NACH MODELL)

Prüfen Sie, ob die Geschwindigkeitsregelung **(A2)** auf „0“ eingestellt ist.

• Nehmen Sie die Abdeckung an der Rückseite des Geräts (A) ab und schrauben Sie den Standfuß (H oder I) des Handmixers fest, indem Sie ihn ohne Kraft im Uhrzeigersinn drehen, bis er mit einem leisen Klicken einrastet und sich der Stab in seiner korrekten Position befindet. (Abb. 12 und 13).

• Schließen Sie das Gerät an:

- Tauchen Sie den Rührstab ein, bevor Sie das Gerät starten, um Spritzer zu vermeiden.
- Starten Sie das Gerät mit der AUSWURFTASTE.
- Stoppen Sie das Gerät vor dem Entfernen des Rührstabes (um Spritzer zu vermeiden).

**Wenn Sie beim Einsetzen und Festziehen des Rührstabes Widerstand verspüren, ist er nicht richtig ausgerichtet. Entfernen Sie ihn vollständig und schrauben Sie ihn korrekt an.**

• Wählen Sie die Einstellung „0“, trennen Sie das Gerät von der Stromquelle und schrauben Sie den Rührstab (N) durch Drehen gegen den Uhrzeigersinn ab. (Abb. 20)

## LAGERUNG

Lagern Sie Ihr Gerät nicht in einer feuchten Umgebung.

## WAS KÖNNEN SIE TUN, WENN IHR GERÄT NICHT FUNKTIONIERT?

Prüfen Sie:

dass es korrekt angeschlossen ist.

dass das Zubehör fest eingesetzt ist.

Die Stellung des Geschwindigkeitsreglers (A2): Diesen in die Stellung „0“ drehen und dann erneut die gewünschte Geschwindigkeit auswählen.

Ihr Gerät funktioniert immer noch nicht? Wenden Sie sich an eine autorisierte Kundendienstzentrale (siehe Liste auf der letzten Seite dieser Broschüre).

## ENDE DER LEBENSDAUER ELEKTRISCHER PRODUKTE



Die Verpackung besteht ausschließlich aus Materialien, die keine Gefahr für die Umwelt darstellen und daher gemäß den in Ihrem Bereich geltenden Recyclingmaßnahmen entsorgt werden dürfen. Wenden Sie sich zur Entsorgung des Geräts an die für Sie zuständige Stelle.

**Achten Sie zuerst auf die Umwelt!**

- ① Ihr Gerät enthält wertvolle Rohstoffe, die zurückgewonnen bzw. recycelt werden können.
- ➡ Entsorgen Sie es bei einer örtlichen, städtischen Müllverwertungsanlage.

**Gentile cliente, grazie per aver scelto il nostro mixer, Prep'Mix+! Qui troverai tutte le informazioni che ti potrebbero servire per il suo utilizzo. Ci auguriamo che ti saranno utili!**

Nota: con questo apparecchio viene fornito un opuscolo contenente le linee guida per la sicurezza.

Quando si utilizza l'apparecchio per la prima volta, leggere attentamente l'opuscolo e conservarlo in un luogo sicuro.

**Prima dell'uso, rimuovere tutti gli accessori dalla confezione e pulirli con acqua calda e un po' di detersivo per piatti, ad eccezione dell'unità motore (A). Risciacquare per bene e asciugare accuratamente.**

## PRIMO UTILIZZO

### UTILIZZO DEL MIXER

- Controllare che il selettore della velocità (**A2**) sia impostato su **“0”**.
- Inserire l'asta di ciascuna frusta (**B**) o ciascun impastatore (**D**) nei fori corrispondenti e bloccarla in posizione. **Le fruste e gli impastatori hanno una forma specifica, la frusta o l'impastatore con il contrassegno (C) deve essere posizionato a destra, nel foro più grande (Fig.2).**
- Collegare l'apparecchio:
  - L'apparecchio dispone di cinque livelli di velocità e di un pulsante turbo. Iniziare sempre a mescolare o impastare partendo dall'impostazione 1, quindi passare all'impostazione 2, 3, 4 o 5.
- Una volta terminato, impostare il selettore della velocità (**A2**) su **“0”**.
- **Scollegare l'apparecchio.**
- Premere il pulsante di espulsione (A1) per rimuovere le fruste o i mixer.

## UTILIZZO DELLA BASE (L) (A SECONDA DEL MODELLO)

- Posizionare la base (**H**) sul piano di lavoro.
- Per sollevare il braccio, sbloccare premendo il pulsante (**M**)
- Posizionare il recipiente (**K**)
- Premere il pulsante (**M**) per sbloccare il braccio e abbassarlo
- Posizionare il mixer, (**A**) dotato di impastatori (**F**) o fruste (**e**), sul braccio incernierato e attendere che scatti in posizione. Le fruste e gli impastatori hanno una forma specifica; la frusta o l'impastatore con il contrassegno (G) deve essere posizionato a destra, nel foro più grande.
- Collegare l'apparecchio come descritto sopra
- Al termine, impostare il selettore della velocità (**A2**) su **“0”**.
- Scollegare e premere il pulsante di sblocco (**M**) per sollevare il braccio incernierato. Quindi, premere il pulsante di sblocco del mixer per rimuovere il mixer dal suo supporto.
- Premere quindi il pulsante di espulsione (**A1**) per rimuovere le fruste o gli impastatori.

## UTILIZZO DEL MIXER AD IMMERSIONE (H O I) (A SECONDA DEL MODELLO)

Controllare che il selettore della velocità (**A2**) sia impostato su **“0”**.

- Rimuovere il pannello sul retro dell'apparecchio (A) e avvitare il piede del mixer ad immersione (H o I) ruotandolo in senso orario senza forzarlo, finché non si avverte un piccolo scatto; il perno

sarà quindi posizionato correttamente. (Fig. 12 e 13).

• Collegare l'apparecchio:

- Immergere l'asta del mixer nella preparazione prima di iniziare per evitare schizzi.
- Iniziare utilizzando il pulsante di ESPULSIONE.
- Spegnerne l'apparecchio prima di rimuoverlo dall'asta del frullatore (per evitare schizzi).

**Se si avverte della resistenza durante il serraggio dell'asta, questa non è allineata correttamente. Sarà necessario rimuoverla completamente e riavvitarla correttamente.**

• Selezionare l'impostazione "0", scollegare l'apparecchio dalla presa di corrente e svitare l'asta del frullatore (N) ruotandola in senso antiorario (Fig. 20).

## CONSERVAZIONE

Non conservare l'apparecchio in un ambiente umido.

## COSA FARE SE L'APPARECCHIO NON FUNZIONA?

Controllare:

che sia collegato correttamente.

che gli accessori siano bloccati correttamente.

la posizione del selettore di velocità (A2): impostarlo su "0", quindi selezionare nuovamente la velocità desiderata.

L'apparecchio continua a non funzionare? Contattare un centro di assistenza autorizzato (vedere l'elenco nell'ultima pagina di questo opuscolo).

## FINE VITA DEI PRODOTTI ELETRICI O ELETTRONICI



La confezione è composta esclusivamente da materiali che non rappresentano alcun pericolo per l'ambiente e che possono quindi essere smaltiti in conformità alle misure di riciclaggio in vigore nella propria area. Per lo smaltimento dell'apparecchio stesso, contattare l'autorità locale preposta.

**Pensiamo prima di tutto all'ambiente!**

- ① L'apparecchio contiene materiali utili che possono essere recuperati o riciclati.
- ➡ Lascialo nel centro di raccolta dei rifiuti locale.

Querido cliente, gracias por elegir nuestra batidora de mano Prep'Mix+. Aquí encontrarás toda la información necesaria sobre su uso. ¡Esperamos que la disfrutes!

NOTA: Este aparato incluye un folleto con recomendaciones de seguridad.

Antes de utilizar el aparato por primera vez, lee el folleto con atención y guárdalo en un lugar seguro.

**Antes de su uso, retira el embalaje de todos los accesorios y lávalos con agua caliente y un poco de jabón líquido, excepto el motor (A). Enjuágalos y sécalos bien.**

## PRIMER USO

### USO DE LA BATIDORA DE MANO

- Verifica que el control de velocidad (**A2**) está en "0".
- Inserta las varillas batidoras (**B**) o amasadoras (**D**) en los orificios correspondientes y fíjalas bien en su sitio. **Las varillas batidoras y amasadoras tienen una forma específica, las que tienen un marcador (C) deben colocarse a la derecha, en el orificio más grande (Fig. 2).**
- Conecta el aparato:
  - El aparato tiene cinco niveles de velocidad y un botón turbo. Empieza siempre a batir o amasar en la posición 1 y, a continuación, cambia a la posiciones 2, 3, 4 o 5.
- Cuando acabes, cambia el nivel de velocidad (**A2**) a "0".
- **Desconéctalo.**
- A continuación, pulsa el botón de expulsión (A1) para extraer las varillas.

## USO DE LA BASE (L) (SEGÚN EL MODELO)

- Coloca la base (**H**) en la encimera.
- Para elevar el brazo, desbloquéalo pulsando el botón (**M**)
- Coloca el recipiente (**K**)
- Pulsa el botón (**M**) para desbloquear el brazo y bajarlo.
- Coloca la batidora (**A**), equipada con las varillas amasadoras (**F**) o batidoras (**E**) en el brazo articulado. Oirás un clic cuando encajen en su sitio. Las varillas batidoras y amasadoras tienen una forma específica, las que tienen un marcador (G) deben colocarse a la derecha, en el orificio más grande.
- Conecta el aparato como se indica en las instrucciones anteriores.
- Después de terminar, pon el control de velocidad (**A2**) en la posición "0".
- Desconecta y pulsa el botón de desbloqueo (**M**) para elevar el brazo articulado. Seguidamente, pulsa el botón de desbloqueo de la batidora para sacarla del soporte.
- A continuación, pulsa el botón de expulsión (**A1**) para retirar las varillas batidoras o amasadoras.

## USO DEL PIE DE LA BATIDORA DE MANO (H O I) (SEGÚN EL MODELO)

Comprueba que el selector de velocidad (**A2**) está en la posición "0".

- Retira el panel de la parte posterior del aparato (A) y enrosca el pie de la batidora de mano (H o I) girándolo en el sentido de las agujas del reloj sin forzarlo, hasta que oigas un pequeño clic y el pie esté correctamente colocado. (Fig. 12 y 13).
- Conecta el aparato:
  - Introduce el pie de la batidora en la preparación antes de empezar para evitar salpicaduras.
  - Utiliza el botón de EXPULSIÓN.
  - Detén el aparato antes de extraer el pie de la batidora (para evitar salpicaduras).

**Si notas resistencia al apretar el pie es porque no está bien alineado. Debes retirarlo por completo y volver a enroscarlo correctamente.**

• Selecciona la posición "0", desconecta el aparato y desenrosca el pie de la batidora (N) girándolo en el sentido contrario a las agujas del reloj. (Fig. 20)

## ALMACENAMIENTO

No guardes el aparato en un lugar húmedo.

## QUÉ HACER SI EL APARATO NO FUNCIONA

Comprobar:

que está enchufado correctamente.

que los accesorios están fijados correctamente.

La posición del control de velocidad (A2): ponlo en la posición "0" y, a continuación, vuelve a seleccionar la velocidad que prefieras.

¿El aparato sigue sin funcionar? Ponte en contacto con el servicio técnico oficial (consulta la lista de la última página de este folleto).

## FIN DE LA VIDA ÚTIL DE LOS PRODUCTOS ELECTRÓNICOS O ELÉCTRICOS



El embalaje está compuesto exclusivamente de materiales seguros para el medioambiente y, por lo tanto, se puede desechar de acuerdo con las medidas de reciclaje vigentes en tu zona. Para desechar el aparato en sí, ponte en contacto con el servicio correspondiente de tu ayuntamiento.

**¡Piensa primero en el medioambiente!**

- ① Tu equipo contiene materiales valiosos que se pueden recuperar o reciclar.
- ➡ Llévalo a un punto verde local.

Caro(a) cliente, obrigado por escolher a nossa batedeira manual Prep'Mix+! Encontre aqui todas as informações de que poderá necessitar para a respetiva utilização. Esperamos que desfrute!

Nota: É fornecido um folheto com instruções de segurança com este aparelho.

Antes de utilizar o aparelho pela primeira vez, leia atentamente o folheto e guarde-o num local seguro para futuras consultas.

Antes da utilização, remova todos os acessórios da embalagem e lave-os com água quente e um pouco de detergente da loiça, exceto o bloco do motor (A). Enxague bem e seque totalmente.

## PRIMEIRA UTILIZAÇÃO

### UTILIZAR A BATEDEIRA MANUAL

- Confirme que o seletor de velocidade (A2) está definido para "0".
- Insira a haste de cada batedor (B) ou vara (D) no orifício correspondente até encaixar. **Os batedores e as varas têm uma forma específica; a vara ou o batedor com o dispositivo de segurança (C) deve estar posicionado à direita, no orifício maior (Fig. 2).**
- Ligue o aparelho:
  - O seu aparelho tem cinco velocidades e um botão turbo. Comece sempre a misturar ou amassar na posição 1 e, em seguida, avance para as posições 2, 3, 4 ou 5.
- Quando terminar, defina o seletor da velocidade (A2) para "0".
- **Desligue o aparelho da corrente.**
- Em seguida, prima o botão de ejeção (A1) para retirar os batedores ou as varas.

## UTILIZAR A BASE (L) (CONSOANTE O MODELO)

- Coloque a base (H) na bancada de trabalho.
- Para levantar o braço, desbloqueie premindo o botão (M)
- Posicione a taça (K)
- Prima o botão (M) para desbloquear o braço e baixe-o
- Coloque a batedeira (A), com as varas (F) ou os batedores (E) instalados, no braço articulado até ouvir um clique. Os batedores e as varas têm uma forma específica; a vara ou o batedor com o dispositivo de segurança (G) deve estar posicionado à direita, no orifício maior.
- Ligue o aparelho conforme as instruções acima
- Quando terminar, coloque o seletor da velocidade (A2) na posição "0".
- Desligue e prima o botão de desbloqueio (M) para levantar o braço articulado. Em seguida, prima o botão de desbloqueio da batedeira para a retirar do respetivo suporte.
- Depois, prima o botão de ejeção (A1) para retirar os batedores ou as varas.

## UTILIZAR O PÉ DA VARINHA (H OU I) (CONSOANTE O MODELO)

Confirme que o seletor da velocidade (A2) está na posição "0".

- Retire o painel situado na parte de trás do aparelho (A) e encaixe o pé da varinha (H ou I) rodando-o para a direita sem forçar. Quando ouvir um pequeno clique, significa que o pé está bem encaixado. (Fig. 12 e 13).
- Ligue o aparelho:
  - Mergulhe a haste da batedeira na preparação antes de começar para evitar salpicos.

- Comece por utilizar o botão de EJEÇÃO.
- Desligue o aparelho antes de o retirar da haste da varinha (para evitar salpicos).

**Se sentir resistência ao encaixar o pé, significa que este não está devidamente alinhado. Deve removê-lo completamente e voltar encaixar corretamente.**

• Selecione a definição "0", desligue o aparelho e desaperte a haste da liquidificadora (N) rodando-a para a esquerda. (Fig. 20)

## ARRUMAÇÃO

Não guarde o seu aparelho num ambiente húmido.

## O QUE FAZER SE O APARELHO NÃO FUNCIONAR?

Verifique:

se está ligado corretamente.

se os acessórios estão corretamente colocados.

A posição do seletor de velocidade (A2): rode-o para a posição "0" e, em seguida, selecione novamente a velocidade pretendida.

O aparelho continua sem funcionar? Contacte um dos Serviços de Assistência Técnica autorizados (consulte a lista na última página deste folheto)

## PRODUTOS ELÉTRICOS OU ELETRÔNICOS EM FIM DE VIDA ÚTIL



A embalagem é constituída exclusivamente por materiais que não representam perigo para o ambiente e que, por conseguinte, podem ser eliminados de acordo com as medidas de reciclagem em vigor na sua área. Para eliminar o aparelho, consulte o serviço adequado das autoridades locais.

### Proteção do ambiente em primeiro lugar!

- ① O seu aparelho contém materiais valiosos que podem ser recuperados ou reciclados.
- ➡ Entregue-o num ponto de recolha para possibilitar o seu tratamento.



Αγαπητέ πελάτη, σας ευχαριστούμε που επιλέξατε το μίξερ χειρός Prep'Mix+! Εδώ θα βρείτε όλες τις πληροφορίες που ενδεχομένως να χρειαστείτε για τη χρήση του. Ελπίζουμε να σας φανούν χρήσιμες!

ΣΗΜΕΙΩΣΗ: Ενα φυλλάδιο που περιέχει οδηγίες ασφαλείας παρέχεται με αυτήν τη συσκευή. Πριν χρησιμοποιήσετε τη συσκευή για πρώτη φορά, διαβάστε προσεκτικά το φυλλάδιο και φυλάξτε το σε ασφαλές μέρος.

Πριν από τη χρήση, αφαιρέστε όλα τα εξαρτήματα από τη συσκευασία τους και καθαρίστε τα χρησιμοποιώντας ζεστό νερό και λίγο υγρό πιάτων, εκτός από τη μονάδα μοτέρ (A). Ξεβγάλτε καλά και στεγνώστε σχολαστικά.

## ΠΡΩΤΗ ΧΡΗΣΗ

### ΧΡΗΣΗ ΜΙΞΕΡ ΧΕΙΡΟΣ

- Ελέγξτε ότι ο διακόπτης ταχύτητας (A2) είναι ρυθμισμένος στη θέση "0".
- Εισαγάγετε τη ράβδο κάθε αναδευτήρα (B) ή γάντζου ζυμώματος (D) στις αντίστοιχες οπές και ασφαλίστε τους στη θέση τους. Οι αναδευτήρες και οι γάντζοι ζυμώματος έχουν συγκεκριμένο σχήμα. **Ο γάντζος ή ο αναδευτήρας με την ένδειξη αναδευτήρα (C) πρέπει να τοποθετείται στα δεξιά, στη μεγαλύτερη οπή (Εικ.2).**
- Συνδέστε τη συσκευή:
  - Η συσκευή σας διαθέτει πέντε επίπεδα ταχύτητας και ένα κουμπί turbo. Ξεκινάτε πάντα την ανάδευση ή το ζύμωμα από τη ρύθμιση 1 και αυξάνετε μετά στις ρυθμίσεις 2, 3, 4 ή 5.
- Όταν τελειώσετε, ρυθμίζετε τον διακόπτη ταχύτητας (A2) στη θέση "0".
- **Αποσυνδέστε τη συσκευή.**
- Στη συνέχεια, πατήστε το κουμπί εξαγωγής (A1) για να αφαιρέσετε τους αναδευτήρες ή τους γάντζους.

## ΧΡΗΣΗ ΒΑΣΗΣ (L) (ΑΝΑΛΟΓΑ ΤΟ ΜΟΝΤΕΛΟ)

- Τοποθετήστε τη βάση (H) στον πάγκο εργασίας.
- Για να ανασηκώσετε τον βραχίονα, απασφαλίστε τον πατώντας το κουμπί (M)
- Τοποθετήστε το μπολ (K)
- Πατήστε το κουμπί (M) για να απασφαλίσετε τον βραχίονα και να τον χαμηλώσετε
- Τοποθετήστε το μίξερ (A), το οποίο διαθέτει γάντζους ζυμώματος (F) ή αναδευτήρες (E), στον αρθρωτό βραχίονα, μέχρι να ακούσετε έναν χαρακτηριστικό ήχο «κλικ». Οι αναδευτήρες και οι γάντζοι ζυμώματος έχουν συγκεκριμένο σχήμα. Ο γάντζος ή ο αναδευτήρας με την ένδειξη αναδευτήρα (G) πρέπει να τοποθετείται στα δεξιά, στη μεγαλύτερη οπή.
- Συνδέστε τη συσκευή σύμφωνα με τις παραπάνω οδηγίες
- Όταν τελειώσετε, ρυθμίστε τον διακόπτη ταχύτητας (A2) στη θέση «0».
- Αποσυνδέστε τη συσκευή και πατήστε το κουμπί απασφάλισης (M) για να ανασηκώσετε τον αρθρωτό βραχίονα. Στη συνέχεια, πατήστε το κουμπί απασφάλισης μίξερ για να το αφαιρέσετε από τη βάση του.
- Στη συνέχεια, πατήστε το κουμπί εξαγωγής (A1) για να αφαιρέσετε τους αναδευτήρες ή τους γάντζους ζυμώματος.

## ΧΡΗΣΗ ΡΑΒΔΟΜΠΛΕΝΤΕΡ (Η Η Ι) (ΑΝΑΛΟΓΑ ΤΟ ΜΟΝΤΕΛΟ)

Βεβαιωθείτε ότι ο διακόπτης ταχύτητας (A2) είναι ρυθμισμένος στη θέση «0».

- Αφαιρέστε το περίβλημα στο πίσω μέρος της συσκευής (A) και βιδώστε το ραβδομπλέντερ (Η ή Ι) περιστρέφοντας δεξιόστροφα χωρίς να ασκήσετε δύναμη. Όταν ακούσετε ένα σύντομο «κλικ», τότε σημαίνει ότι η ράβδος έχει τοποθετηθεί σωστά. (Εικ. 12 και 13).
- Συνδέστε τη συσκευή:
  - Στο στάδιο της προετοιμασίας, βυθίστε τη ράβδο του μίξερ πριν ξεκινήσετε, ώστε να αποφύγετε το πιτσιλίσμα.
  - Ξεκινήστε, χρησιμοποιώντας το κουμπί EJECT/ΕΞΑΓΩΓΗ.
  - Διακόψτε τη λειτουργία της συσκευής, προτού την αφαιρέσετε από τη ράβδο του μπλέντερ (για να αποφύγετε το πιτσιλίσμα).

**Αν αισθανθείτε αντίσταση κατά τη σύσφιξη της ράβδου, τότε δεν έχει ευθυγραμμιστεί σωστά. Θα πρέπει να την αφαιρέσετε εντελώς και να την ξαναβιδώσετε σωστά.**

- Επιλέξτε τη ρύθμιση «0», αποσυνδέστε τη συσκευή και ξεβιδώστε τη ράβδο του μπλέντερ (N) περιστρέφοντας αριστερόστροφα. (Εικ. 20)

## ΑΠΟΘΗΚΕΥΣΗ

Μην αποθηκεύετε τη συσκευή σε περιβάλλον με υγρασία.

## ΤΙ ΠΡΕΠΕΙ ΝΑ ΚΑΝΕΤΕ ΑΝ Η ΣΥΣΚΕΥΗ ΣΑΣ ΔΕΝ ΛΕΙΤΟΥΡΓΕΙ

Ελέγξτε τα εξής:

Η συσκευή είναι σωστά συνδεδεμένη στην πρίζα.

Τα αξεσουάρ είναι σωστά ασφαλισμένα στη θέση τους.

Τη θέση του επιλογέα ταχύτητας (A2): θέστε τον στη θέση “”0”” και, κατόπιν, επιλέξτε ξανά την ταχύτητα που θέλετε.

Εξακολουθεί να μην λειτουργεί η συσκευή σας; Επικοινωνήστε με ένα εξουσιοδοτημένο κέντρο σέρβις (ανατρέξτε στην τελευταία σελίδα του παρόντος φυλλαδίου).

## ΤΕΛΟΣ ΔΙΑΡΚΕΙΑΣ ΖΩΗΣ ΗΛΕΚΤΡΙΚΩΝ Η ΗΛΕΚΤΡΟΝΙΚΩΝ ΠΡΟΪΟΝΤΩΝ



Η συσκευασία αποτελείται αποκλειστικά από υλικά που δεν παρουσιάζουν κίνδυνο για το περιβάλλον και τα οποία μπορούν, συνεπώς, να απορρίπτονται σύμφωνα με τα μέτρα ανακύκλωσης που ισχύουν στην περιοχή σας. Για την απόρριψη της ίδιας της συσκευής, επικοινωνήστε με την κατάλληλη υπηρεσία της περιοχής σας.

**Προέχει το περιβάλλον!**

- ① Η συσκευή σας περιέχει πολύτιμα υλικά, τα οποία μπορούν να ανακτηθούν ή να ανακυκλωθούν.
- ➔ Διαθέστε τη σε ένα σημείο συλλογής αστικών απορριμμάτων.

**Уважаемый покупатель! Благодарим вас за выбор ручного миксера Prep'Mix+! Здесь вы найдете всю информацию, которая может вам понадобиться во время использования миксера. Надеемся, он вам понравится!**

Примечание. К устройству прилагается руководство с инструкцией по технике безопасности.

Перед первым применением устройства внимательно прочитайте руководство и сохраните его в надежном месте.

**Перед использованием достаньте все комплектующие из упаковки и промойте их в горячей воде с небольшим количеством моющего средства (кроме приводного блока (A)). Ополосните их и протрите насухо.**

## ПЕРВОЕ ИСПОЛЬЗОВАНИЕ

### ИСПОЛЬЗОВАНИЕ РУЧНОГО МИКСЕРА

- Убедитесь, что регулятор скорости (A2) установлен в положение «0».
- Вставьте основание каждого венчика (B) или крюка (D) в соответствующие отверстия и зафиксируйте их. Венчики и крюки обладают определенной формой. Крюк или венчик с отметкой (C) необходимо устанавливать в правое, более крупное, отверстие (Рис. 2).
- Подключение устройства.
  - Данное устройство имеет пять скоростей и турбо-режим. Всегда начинайте смешивание или взбивание на скорости 1, а затем постепенно переходите к скоростям 2, 3, 4 и 5.
- После окончания использования установите регулятор скорости (A2) в положение «0».
- Отключите устройство от электросети.
- Затем нажмите кнопку извлечения (A1), чтобы извлечь венчики или крюки.

## ИСПОЛЬЗОВАНИЕ ОСНОВАНИЯ (L) (В ЗАВИСИМОСТИ ОТ МОДЕЛИ)

- Поставьте основание (H) на рабочую поверхность.
- Чтобы поднять насадку, разблокируйте ее, нажав кнопку (M).
- Поставьте чашу (K).
- Нажмите кнопку (M), чтобы разблокировать насадку и опустить ее.
- Поставьте миксер (A) с установленными крюками (F) или венчиками (E) на крепление до щелчка. Венчики и крюки обладают определенной формой. Крюк или венчик с отметкой (G) необходимо устанавливать в правое, более крупное отверстие.
- Подключите прибор, как указано в приведенной выше инструкции.
- По завершении установите регулятор скорости (A2) в положение «0».
- Отключите прибор и нажмите кнопку разблокировки (M), чтобы открыть крепление. Затем надавите на миксер, чтобы освободить его из крепления.
- Затем нажмите кнопку извлечения (A1), чтобы снять венчики или крюки.

## ИСПОЛЬЗОВАНИЕ НАСАДКИ-ПОГРУЖНОГО БЛЕНДЕРА (H ИЛИ I) (В ЗАВИСИМОСТИ ОТ МОДЕЛИ)

Убедитесь, что регулятор скорости (A2) установлен в положение «0».

- Снимите заднюю панель прибора (A) и закрутите насадку - блендер (H или I) по часовой стрелке, не применяя излишнего усилия, пока не раздастся тихий щелчок. Это будет означать, что насадка закреплена. (Рис. 12 и 13).

- Подключение прибора.
  - Опустите миксер в чашу с ингредиентами до включения во избежание разбрызгивания.
  - Нажмите кнопку EJECT.
  - Остановите работу прибора перед тем, как снять насадку-блендер (во избежание разбрызгивания).

**Если при затягивании насадки ощущается сопротивление, значит, она не выровнена должным образом. Необходимо снять ее и закрутить заново.**

- Установите регулятор скорости в положение «0», отключите прибор и открутите насадку-блендер (N), вращая ее против часовой стрелки. (Рис. 20)

## ХРАНИЕНИЕ

Не храните устройство в условиях повышенной влажности.

## ЧТО ДЕЛАТЬ, ЕСЛИ УСТРОЙСТВО НЕ РАБОТАЕТ?

Проверьте следующее:

устройство правильно подключено к источнику питания;

насадки правильно зафиксированы;

положение регулятора скорости (A2): поверните его в положение «0», а затем снова выберите нужную скорость.

Устройство по-прежнему не работает? Обратитесь в авторизованный сервисный центр (см. список на последней странице руководства).

## ОТРАБОТАВШИЕ ЭЛЕКТРИЧЕСКИЕ И ЭЛЕКТРОННЫЕ ИЗДЕЛИЯ



Упаковка состоит исключительно из материалов, которые не представляют опасности для окружающей среды и поэтому могут быть утилизированы в соответствии с мерами утилизации, действующими в вашем регионе. Для утилизации самого устройства обратитесь в соответствующие службы местных органов власти.

### Προέχει το περιβάλλον!

- 1 Данное устройство содержит ценные материалы, пригодные для переработки или вторичного использования.
- ➔ Сдайте устройство в ближайший муниципальный пункт сбора отходов.

Құрметті сатып алушы біздің Prep'Mix+ қол миксерімізді таңдағыныңыз үшін алғыс білдіреміз! Осы құрылғыны пайдалануға қажет болуы мүмкін барлық ақпаратты осы жерден іздеңіз. Бұл құрылғы сізге ұнайды деп үміттенеміз!

N.B.: Бұл құрылғымен қауіпсіздік нұсқаулары бар кітапша беріледі.

Құрылғыны бірінші рет пайдалану алдында кітапшаны мұқият оқып шығыңыз және оны қауіпсіз орында сақтаңыз.

Пайдалану алдында барлық керек-жарақтарды қаптамасынан шығарып алып, мотор бөлігінен (A) басқа бөлшектерін аздап жуатын сұйықтық қосылған ыстық сумен тазалаңыз. Жақсылап шайып, мұқият құрғатыңыз.

## БІРІНШІ РЕТ ПАЙДАЛАНУ

### ҚОЛ МИКСЕРІН ПАЙДАЛАНУ

- Жылдамдықты басқару элементі (A2) “”0”” мәніне орнатылғанын тексеріңіз.
- Әр тәждің (B) біліктерін немесе қамыр илеуге арналған қондырманы (D) тиісті саңылауға салып, орнына құлыптаңыз. **Тәждер мен қамыр илеуге арналған қондырмалардың арнайы пішімі бар, тәжі маркері (C) бар қамыр илеуге арналған қондырманы немесе тәжді оң жаққа, ең үлкен саңылауға орналастыру керек (2-сурет).**
- Құрылғыны қосыңыз:
  - Құрылғыңызда жылдамдықтың бес деңгейі және “”турбо”” батырмасы бар. Әрқашан араластыруды немесе илеуді алдымен 1-параметрден бастаңыз, содан кейін 2, 3, 4 немесе 5-параметрге ауысыңыз.
- Аяқтағаннан кейін жылдамдықты басқару элементін (A2) “”0”” мәніне орнатыңыз.
- **Өшіріңіз.**
- Содан кейін тәждерді немесе бұлғауыштарды алу үшін босату батырмасын (A1) басыңыз.

## ТҮПТІ ПАЙДАЛАНУ (L) (ҮЛГІГЕ БАЙЛАНЫСТЫ)

- Түпті (H) жұмыс үстеліне қойыңыз.
- Тұтқаны көтеру үшін (M) түймесін басу арқылы құлпын ашыңыз
- Тостақты (K) орналастырыңыз
- Тұтқаның құлпын ашу және оны түсіру үшін (M) түймесін басыңыз
- Илеуіштері (F) немесе шайқағыштары (E) орнатылған миксерді (A) топсалы тұтқаға қойыңыз, сырт еткен дыбыс естіледі. Шайқағыштары мен илеуіштердің белгілі бір пішіні бар, шайқағыш маркері бар (G) илегішті немесе шайқағышты оң жақтағы ең үлкен саңылауға орналастыру керек.
- Құрылғыны жоғарыдағы нұсқауларға сәйкес қосыңыз
- Аяқтағаннан кейін жылдамдықты басқару тұтқасын (A2) «0» мәніне орнатыңыз.
- Топсалы тұтқаны көтеру үшін ажыратып, құлпын ашу (M) түймесін басыңыз. Одан кейін араластырғышты тірегінен шешіп алу үшін миксердің құлпын ашу түймесін басыңыз.
- Одан кейін шайқағыштарды немесе илеуіштерді шығарып алу үшін шығару түймесін (A1) басыңыз.”

## ҚОЛ БЛЕНДЕРІНІҢ ТІРЕГІН ПАЙДАЛАНУ (H НЕМЕСЕ I) (ҮЛГІГЕ БАЙЛАНЫСТЫ)

Жылдамдықты басқару тұтқасының (A2) «0» мәніне орнатылғанын тексеріңіз.

- Құрылғының артқы жағындағы панельді (A) шешіп алып, баяу сырт еткен дыбыс

естілгенше оған күш салмай қол блендерінің тірегің (H немесе I) сағат тілінің бағытында бұрап алыңыз, таяқша дұрыс орналастырылады. (12 және 13-суреттер).

- Құрылғыны қосыңыз:
  - Шашырауға жол бермеу үшін бастау алдында миксердің таяқшасын дайындалатын тағамға батырыңыз.
  - EJECT (Шығарып алу) түймесінің көмегімен бастаңыз.
  - Блендер таяқшасынан шығарып алмай тұрып, құрылғыны тоқтатыңыз (шашырамау үшін).

**Егер таяқшаны тарту кезінде қарсылық сезілсе, ол дұрыс тураланбаған. Оны толығымен алып тастап, қайтадан бұрап алуыңыз керек.**

- «0» параметрін таңдап, құрылғыны ажыратыңыз, сағат тіліне қарсы бұрау арқылы блендердің таяқшасын (N) бұрап алыңыз. (20-сурет)»

## САҚТАУ

Құрылғыны ылғалды ортада сақтауға болмайды.

## ҚҰРЫЛҒЫ ЖҰМЫС ІСТЕМЕГЕН ЖАҒДАЙДА ҚОЛДАНЫЛАТЫН ШАРА

Тексеріңіз:

дұрыс қосылғанын.

керек-жарақтары дұрыс құлыпталғанын.

Жылдамдықты таңдау құралының (A2) орны: оны ""0"" күйіне бұрап, қажетті жылдамдықты қайта таңдаңыз.

Құрылғы әлі де істемей ме? Тиісті қызмет көрсету орталығына хабарласыңыз (тізімді осы кітапшаның соңғы бетінен қараңыз).

## ЭЛЕКТРЛІК НЕМЕСЕ ЭЛЕКТРОНДЫҚ ӨНІМДЕРДІҢ ЖАРАМДЫЛЫҚ МЕРЗІМІ



Қаптама тек қоршаған ортаға ешқандай қауіп төндірмейтін материалдардан тұрады, сондықтан олар сіздің аймағыңыздағы қайта өңдеу шараларына сәйкес жойылуы мүмкін. Құрылғыны қоқысқа тастау үшін жергілікті биліктегі тиісті қызмет бөлімшесіне хабарласыңыз

**Алдымен қоршаған ортаны ойлаңыз!**

- ① Құрылғыңыз қалпына келтіруге немесе қайта өңдеуге болатын құнды материалдарды қамтиды.
- ➡ Оны келесі өңдеу үшін қабылдау пунктіне тапсырыңыз.

عزيزي العميل، شكراً لاختبارك خلاط اليد الخاص ، Prep'Mix+! يمكنك العثور هنا على كل المعلومات التي قد تحتاج إليها بشأن طريقة الاستخدام. نأمل أن تستمتع به! ملاحظة: تم تزويد هذا الجهاز بكتيب حول إرشادات السلامة قبل استخدام الجهاز للمرة الأولى، يُرجى قراءة الكتيب بعناية والاحتفاظ به في مكان آمن.

قبل البدء باستخدام، قم بإزالة كل الملحقات من غلافها وتنظيفها باستخدام الماء الساخن والقليل من سائل الغسيل، باستثناء وحدة المحرك (أ). اشطفها جيداً وجففها بعناية.

## الاستخدام الأول

### استخدام الخلاط اليدوي

- تحقق من أن مفتاح التحكم بالسرعة (أ2) مضبوط على "0".
- قم بإدخال عصا كل من أداتي الخفق (ب) والعجن (د) في الفتحتين المناسبين وتثبيتهما في مكانهما. تتميز أداتي الخفق والعجن بشكل محدد. ويجب وضع أداة العجن أو الخفق مع علامة الخافقة (ج) إلى اليمين، في الفتحة الأكبر (الصورة رقم 2).
- قم بتوصيل الجهاز:
- يتمتع جهازك بخمسة مستويات للسرعة بالإضافة إلى زر السرعة القصوى. ابدأ دائماً بالخلط أو العجن عند الإعداد 1 أولاً، ثم انتقل إلى الإعداد 2 أو 3 أو 4 أو 5.
- بعد الانتهاء، اضبط مفتاح التحكم بالسرعة (أ2) على "0".
- اقطع الاتصال به.
- ثم اضغط على زر الإخراج (أ1) لإزالة أداتي الخفق والعجن.

## استخدام القاعدة (ج) وفقاً للطرازات

- ضع القاعدة (ح) على سطح العمل
- لرفع الذراع، اعمد إلى إلغاء القفل من خلال الضغط على الزر (م)
- حدد وضعية الوعاء (ك)
- اضغط على الزر (م) لإلغاء قفل الذراع وخفضها
- ضع الخلاط (أ) المجهز بأدوات العجن (و) أو الخفق (هـ) على الذراع مفصّلة إلى أن تسمع طقطقة تدل على أنه ثبت في مكانه. تتميز أدوات الخفق والعجن بشكل محدد، ويجب وضع أداة العجن أو الخفق مع علامة الخافقة (ز) إلى اليمين، في الفتحة الأكبر
- اعمد إلى توصيل الجهاز وفقاً للتعليمات الواردة أعلاه
- «بعد الانتهاء، اضبط مفتاح التحكم بالسرعة (أ2) على «0»
- افصل الجهاز واضغط على زر إلغاء القفل (م) لرفع الذراع مفصّلة. ثم اضغط على زر إلغاء قفل الخلاط لفصل الخلاط عن قاعدته.
- «ثم اضغط على زر الإخراج (أ1) لإزالة أدوات الخفق أو العجن.

## استخدام آلة الخلط اليدوية (ح أو ي) وفقاً للطرازات

- ميله هركدام از همزن‌ها (B) یا خمیرگیرها (D) را در سوراخ‌های مربوط به آنها قرار دهید و در جای خود قفل کنید. همزن‌ها و خمیرگیرها شکل ویژه‌ای دارند، خمیرگیر یا همزن دارای علامت همزن (C) باید در سمت راست در بزرگترین سوراخ قرار داده شوند (شکل 2). دستگاه را به برق بزنید:
- دستگاه شما پنج درجه سرعت و یک دکمه پرقدرت دارد. همیشه همزدن یا خمیرگرفتن را ابتدا با درجه 1 شروع کنید سپس به درجات بالاتر 2، 3، 4 یا 5 بروید.
- پس از تمام شدن کار، دکمه سرعت (A2) را روی «0» قرار دهید.
- آن را از برق بکشید.
- سپس دکمه پراش (A1) را فشار دهید تا همزن‌ها یا مخلوط‌کن‌ها جدا شوند.

لا تخزّن الجهاز في بيئة رطبة.

### الإجراءات المتخذة في حال تعذّر تشغيل الجهاز

تحقّق من

أَنَّهُ متصل بشكل صحيح

أَنَّ الملحقات مثبتة بإحكام

وضعية محدد السرعة) أ3: أدّره إلى الوضعية "0" ثم حدّد السرعة المرجّوة مرة أخرى  
(هل لا يزال جهازك لا يعمل؟ اتصل بمركز خدمة معتمد) راجع القائمة في الصفحة الأخيرة من هذا الكتيب

### المنتجات الكهربائية أو الإلكترونية في نهاية عمرها

إنّ الغلاف مصنوع حصريًا من مواد لا تشكل خطرًا على البيئة، وبالتالي يمكن التخلص منه وفقًا لتدابير إعادة التدوير السارية في منطقتك. للتخلص من الجهاز نفسه، يُرجى الاتصال بالخدمة المناسبة لسلطتك المحلية



### العناية بالبيئة أو ل

يتضمن الجهاز مواد قيمة يمكن استردادها أو إعادة تدويرها.

اتركها في نقطة تجميع النفايات البلدية المحلية



مشتری گرامی، از اینکه همزن دستی Prep+Mix را انتخاب کردید متشکریم! همه اطلاعاتی که ممکن است برای استفاده از آن لازم داشته باشید در اینجا قرار دارد. امیدواریم که از استفاده از آن لذت ببرید! توجه: همراه با این دستگاه کتابچه‌های حاوی رهنمودهایی برای ایمنی دریافت می‌کنید. قبل از استفاده از دستگاه برای بار اول، لطفاً این کتابچه را با دقت بخوانید و آن را در مکانی امن حفظ کنید.

از بسته‌بندی خارج کنید و آنها را با آب گرم و کمی مایع شوینده بشویید. آنها (A) قبل از استفاده، همه قطعات دستگاه را، به‌جز واحد موتور را آبکشی کرده و کاملاً خشک کنید

### اولین استفاده

#### استفاده از همزن دستی

- بررسی کنید که دکمه سرعت (A2) روی «0» باشد.
- میله هرکدام از همزن‌ها (B) یا خمیرگیرها (D) را در سوراخ‌های مربوط به آنها قرار دهید و در جای خود قفل کنید. همزن‌ها و خمیرگیرها شکل ویژه‌ای دارند، خمیرگیر یا همزن دارای علامت همزن (C) باید در سمت راست در بزرگترین سوراخ قرار داده شوند (شکل 2).
- دستگاه را به برق بزنید:
- دستگاه شما پنج درجه سرعت و یک دکمه پر قدرت دارد. همیشه همزن یا خمیرگرفت را ابتدا با درجه 1 شروع کنید سپس به درجات بالاتر 2، 3، 4 یا 5 بروید.
- پس از تمام شدن کار، دکمه سرعت (A2) را روی «0» قرار دهید.
- آن را از برق بکشید.
- سپس دکمه پراش (A1) را فشار دهید تا همزن‌ها یا مخلوط‌کن‌ها جدا شوند.

### طبق مدل (L) استفاده از پایه

- را روی سطح کار قرار دهید (H) پایه
- را فشار دهید تا قفل آن باز شود (M) برای بالا بردن بازوی دستگاه، دکمه
- را در جای خود قرار دهید (K) کاسه
- را فشار دهید تا قفل بازو باز شود و آن را پایین بیاورید (M) دکمه
- وصل کنید سپس آن را در بازوی لولادر جای دهید تا صدای کلیک آن را بشنوید. همزن‌ها (A) را به مخلوط‌کن (E) یا همزن (F) سرهای خمیرگیر باید در سمت راست در بزرگترین سوراخ قرار داده شود (G) و خمیرگیرها شکل ویژه‌ای دارند، میله خمیرگیر یا همزن دارای علامت همزن. دستگاه را به صورتی که در بالا توضیح داده شده به برق بزنید
- (۲۰) را روی «۰» قرار دهید (A) پس از تمام شدن کار، دکمه سرعت
- را فشار دهید و بازوی لولادر را بلند کنید. سپس دکمه باز کردن قفل مخلوط‌کن را فشار (M) دستگاه را از برق بکشید و دکمه باز کردن قفل دهید تا مخلوط‌کن از پایه آن جدا شود.
- (۱۰) را فشار دهید تا سرهای همزن یا خمیرگیر جدا شوند (A) پس از آن دکمه پراش

### طبق مدل (I یا H) استفاده از گوشت کوب برقی

- (۲) روی «۰» باشد) بررسی کنید که دکمه سرعت.
- با پیچاندن در جهت عقربه‌های ساعت بدون فشار بیش از حد بچرخانید تا یک (I یا H) را جدا کنید و گوشت‌کوب را (A) صفحه پشت دستگاه صدای کلیک کوچک بشنوید، که نشان‌دهنده قرار گرفتن استوانه در سرجای خود است. (شکل ۱۲ و ۱۳).
- دستگاه را به برق بزنید:
- قبل از شروع استوانه مخلوط‌کن را در مخلوط قرار دهید تا از پاشش مواد جلوگیری کنید.
- شروع کنید EJECT از استفاده از دکمه.
- (قبل از بیرون آوردن استوانه مخلوط‌کن دستگاه را خاموش کنید (تا از پاشش مواد جلوگیری شود.
- اگر هنگام محکم کردن استوانه احساس مقاومت کردید درست هم‌تراز نشده است. باید آن را کاملاً جدا کنید و دوباره با پیچاندن در جای خود قرار دهید
- را با چرخاندن در جهت خلاف عقربه‌های ساعت باز (N) دکمه سرعت را روی «۰» قرار دهید، دستگاه را از برق بکشید و استوانه مخلوط‌کن (شکل ۲۰)

از نگهداری دستگاه در جای مرطوب خودداری کنید.

### اگر دستگاه کار نکرد چه باید کرد؟

بررسی کنید:

که اتصال دستگاه به پریز برق درست باشد.

لوازم آن به درستی در جای خود قفل شده باشند.

محل انتخابگر سرعت ( ۲ A) بچرخانید و سپس سرعت دلخواه را انتخاب کنید. « درست باشد: آن را روی موقعیت هنوز دستگاهتان کار نمیکنند؟ با نمایندگی مجاز خدمات تماس بگیرید (در صفحه آخر این دفترچه فهرستی از نمایندگیهای مجاز را ببینید).

### پایان عمر محصولات الکترونیکی یا الکترونیکی



بسته‌بندی این دستگاه منحصرأ از موادی ساخته شده که هیچگونه خطری برای محیط زیست ندارد و میتوانید آن را براساس قوانین بازیافت محل سکونت خود دور بیندازید. برای دور انداختن خود دستگاه، با سرویس مناسب محل زندگیتان تماس بگیرید.

**ابتدا به محیط زیست ببینید!**

دستگاه شما دارای موادی ارزشمند است که میتواند بازیابی یا بازیافت شود. آن را به یکی از مراکز جمع‌آوری زباله شهری محل سکونت خود برید.



Скъпи клиенти, благодарим ви, че избрахте нашия ръчен миксер Prep'Mix+! Тук ще намерите информацията, която ви е необходима за неговата употреба. Надяваме се да му се насладите!

**ЗАБЕЛЕЖКА:** С този уред се предоставя брошура с инструкции за безопасност

Преди да използвате уреда си за пръв път, моля, прочетете внимателно брошурата и я запазете на сигурно място.

Преди употреба извадете всички аксесоари от опаковките им и ги почистете с гореща вода и малко препарат за съдове, с изключение на моторния модул (A). Изплакнете добре и подсушете внимателно.

## ПРИ ПЪРВА УПОТРЕБА

### ИЗПОЛЗВАНЕ НА РЪЧНИЯ МИКСЕР

- Проверете дали бутонът за контролиране на скоростта (A2) е зададен на „0“.
- Поставете накрайника на всяка бъркалка (B) или приставка за месене (D) в съответните отвори и ги фиксирайте на място. Бъркалките и приставките за месене имат специфична форма, приставката за месене или бъркалката с маркировка за бъркалка (C) трябва да бъде поставена отцясно в най-големия отвор (фиг. 2).
- Свържете уреда:
  - вашият уред има пет скорости и турбобутон. Винаги започвайте миксирането или месенето при първоначална настройка на скоростта 1, след което преминавайте към настройки 2, 3, 4 или 5.
- След като приключите, върнете бутона за контрол на скоростта (A2) на „0“.
- **Изключете.**
- След това натиснете бутона за освобождаване (A1), за да отстраните бъркалките или приставките за смесване.

## ИЗПОЛЗВАНЕ НА ОСНОВАТА (L) (В ЗАВИСИМОСТ ОТ МОДЕЛА)

- Поставете основата (H) на работния плот.
- За повдигане на рамото – освободете го, като натиснете бутона (M)
- Поставете купата (K)
- Натиснете бутона (M) за освобождаване на рамото и го спуснете
- Поставете миксера (A), с поставени приставки за месене (F) или бъркалки (E), на подвижното рамо, докато не чуете да щраква на място. Бъркалките и приставките за месене имат специфична форма, приставката за месене или бъркалката с маркировка за бъркалка (G) трябва да бъде поставена отцясно в най-големия отвор.
- Свържете уреда според инструкциите по-горе
- Когато сте готови, задайте бутона за контрол на скоростта (A2) на „0“.
- Откачете и натиснете бутона за освобождаване (M) за повдигане на подвижното рамо. След това натиснете бутона за освобождаване на миксера, за да го извадите от стойката му.
- След това натиснете бутона за изваждане (A1), за да извадите бъркалките или приставките за месене.

## ИЗПОЛЗВАНЕ НА ПРИСТАВКАТА ЗА РЪЧНО БЛЕНДИРАНЕ (Н ИЛИ I) (В ЗАВИСИМОСТ ОТ МОДЕЛА)

Проверете дали бутонът за контрол на скоростта (A2) е зададен на „0“.

- Отстранете панела на гърба на уреда (A) и завинтете приставката за ръчно blendиране (Н или I), като завъртите по посока на часовниковата стрелка, без да прилагате прекалено много сила, докато не чуете слабо щракване – тогава накрайникът е правилно позициониран. (фиг. 12 и 13).
- Свържете уреда:
  - Поставете накрайника за миксиране в сместа преди стартиране, за да избегнете пръскане.
  - Започнете с използване на бутона „ИЗВАЖДАНЕ“.
  - Спрете уреда преди отстраняване на приставката за blendиране (за да избегнете пръскане).

**Ако усетите съпротивление при затягане, накрайникът не е правилно подравнен.**

**Трябва да го отстраните изцяло и да го завинтите повторно правилно.**

- Задайте настройка „0“, откачете уреда и развинтете накрайника за blendиране (N) със завъртане обратно на часовниковата стрелка. (фиг. 20)“

## СЪХРАНЕНИЕ

Не съхранявайте уреда във влажна среда.

## КАКВО ДА НАПРАВИТЕ, АКО ВАШИЯТ УРЕД НЕ РАБОТИ?

Проверете:

дали е включен правилно в контакта.

дали аксесоарите са фиксирани правилно.

Положието на бутона за регулиране на скоростта (A2): преместете го на положение „0“ и след това отново изберете желаната скорост.

Вашият уред все още не работи? Свържете се с одобрен сервизен център (вижте списъка на последната страница на тази брошура).

## ЕЛЕКТРИЧЕСКИ И ЕЛЕКТРОННИ ПРОДУКТИ В КРАЯ НА ПОЛЕЗНИЯ ИМ ЖИВОТ



Опаковката се състои изцяло от материали, които не са опасни за околната среда и затова могат да се изхвърлят в съответствие с мерките за рециклиране, действащи във вашия регион. За да изхвърлите самия уред, моля, свържете се със съответната служба на местните власти.

**Мислете първо за околната среда!**

- ① Вашият уред съдържа ценни материали, които могат да се регенерират или рециклират.
- ➡ Оставете го в местен пункт за събиране на битови отпадъци.

Poštovani, hvala vam što ste odabrali naš ručni mikser, Prep'Mix+! Ovdje su vam svi potrebni podaci o njegovoj upotrebi. Nadamo se da ćete uživati!

Pažnja: Uz ovaj aparat isporučena je knjižica sa sigurnosnim uputstvima.

Pažljivo pročitajte knjižicu prije prve upotrebe aparata i čuvajte je na sigurnom mjestu.

Prije upotrebe uklonite sve dodatke iz ambalaže i očistite ih toplom vodom pomiješanom s malo deterdženta za suđe, izuzev motorne jedinice (A). Dobro isperite i osušite.

## PRVA UPOTREBA

### KORIŠTENJE RUČNOG MIKSERA

- Provjerite da li je regulator brzine (A2) postavljen na „0”.
- Umetnite šipku svake metlice (B) ili mješalice (D) u odgovarajuće otvore i fiksirajte im poziciju. Metlice i mješalice imaju poseban oblik, mješalica ili metlicu sa oznakom (C) trebate umetnuti u desni najveći otvor (Slika 2).
- Priključite aparat:
  - Vaš aparat ima pet nivoa brzine i turbo tipku. Uvijek započnite miješanje ili gnječenje na početnoj brzini 1, a onda pomjerite na 2, 3, 4 ili 5.
- Kada završite, postavite regulator brzine (A2) na „0”.
- Isključite.
- Potom pritisnite tipku za izbacivanje (A1) da biste skinuli metlice ili mješalice.

### KORIŠTENJE POSTOLJA (L) (U SKLADU S MODELOM)

- Stavite postolje (H) na radnu površinu.
- Da biste podigli ručicu, otključajte je pritiskom na tipku (M)
- Postavite posudu (K)
- Pritisnite tipku (M) kako biste otključali ručicu i spustili je
- Stavite mikser (A), s postavljenim dodacima za tijesto (F) ili miješanje (E) na ručicu sa šarkom tako da se uklopi na mjesto uz zvuk “klik”. Dodaci za miješanje i tijesto imaju specifični oblik; dodatak za tijesto ili dodatak za miješanje s oznakom lopatice (G) mora se postaviti desno, u najveći otvor.
- Povežite aparat u skladu s navedenim uputama
- Nakon završetka, postavite kontrolu brzine (A2) na “0”.
- Iskopčajte iz napajanja i pritisnite tipku za otključavanje (M) kako biste podigli ručicu sa šarkom. Zatim pritisnite tipku za otključavanje miksera kako biste mikser skinuli s postolja.
- Zatim pritisnite tipku za izbacivanje (A1) kako biste skinuli nastavke za miješanje ili tijesto.”

### KORIŠTENJE STOPE RUČNOG BLENDERA (H ILI I) (U SKLADU S MODELOM)

Provjerite je li kontrola brzine (A2) postavljena na “0”.

- Skinite ploču na stražnjoj strani aparata (A) i uvrnite stopu ručnog blendera (H ili I) okretanjem u smjeru kazaljke sata bez primjene sile dok se ne začuje zvuk “klik”; šipka je tada pravilno postavljena. (slike 12 i 13).
- Povežite aparat:
  - Uronite šipku miksera u smjesu prije pokretanja kako bi se izbjeglo prskanje.
  - Pokrenite koristeći tipku EJECT.
  - Zaustavite aparat prije uklanjanja iz šipke blendera (kako bi se izbjeglo prskanje).

Ako prilikom pritezanja šipke osjetite otpor, šipka nije pravilno poravnata. Trebate je skinuti do kraja i ponovo pravilno pritegnuti.

- Odaberite postavku "0", iskopčajte aparat iz napajanja i odvrnite šipku blendera (N) okretanjem u smjeru suprotnom od okretanja kazaljke sata. (slika 20)"

## ČUVANJE

Nemojte čuvati svoj aparat u vlažnom okruženju.

## ŠTA URADITI AKO VAŠ APARAT NE RADI?

Provjerite:

da li je ispravno priključen.

da li je pribor ispravno fiksiran.

Položaj regulatora brzine (A2): postavite ga na „0“, a potom odaberite željenu brzinu.

Vaš aparat i dalje ne radi? Kontaktirajte odobreni servisni centar (pogledajte zadnju stranicu ove knjižice).

## KRAJ VIJEKA TRAJANJA ELEKTRIČNIH ILI ELEKTRONSKIH PROIZVODA



Pakovanje se sastoji isključivo od materijala koji ne predstavljaju opasnost po životnu sredinu i koji se mogu odlagati u skladu s propisanim mjerama recikliranja u vašem području. Za odlaganje samog aparata obratite se odgovarajućoj službi vašeg lokalnog organa vlasti.

**Na prvom mjestu mislite na životnu sredinu!**

- ① Vaš aparat sadrži vrijedne materijale koje je moguće ponovo koristiti ili reciklirati.
- ➡ Odložite ga na lokalnom mjestu za prikupljanje građanskog otpada.

Vážení zákazníci, děkujeme, že jste si vybrali náš mixér Prep'Mix+! Zde najdete veškeré informace k jeho používání. Doufáme, že vám bude dělat radost!

Poznámka: S tímto spotřebičem je dodávána brožura s bezpečnostními pokyny.

Před prvním použitím spotřebiče si pečlivě přečtěte brožuru a uschovejte ji na bezpečném místě.”

**Před použitím vyjměte veškeré příslušenství z obalu a vyčistěte je horkou vodou s trochou tekutého mycího prostředku, s výjimkou motorové jednotky (A). Důkladně je opláchněte a vysušte.**

## PRVNÍ POUŽITÍ

### POUŽITÍ RUČNÍHO MIXÉRU

- Zkontrolujte, zda je řízení otáček (A2) nastaveno na „0“.
- Zasuňte tyč obou šlehačích metel (B) nebo hnětače (D) do odpovídajících otvorů a zajistěte je na místě. **Šlehačí metly a hnětače mají specifický tvar, hnětač nebo šlehačí metla se značkou šlehačí metly (C) musí být umístěna vpravo, v největším otvoru (obr. 2).**
- Připojte spotřebič:
  - spotřebič má pět rychlostí a tlačítko turbo. Míchání nebo hnětení začněte vždy nejprve při rychlosti 1, poté zvýšte na rychlost 2, 3, 4 nebo 5.
- Po dokončení nastavte řízení otáček (A2) do polohy „0“.
- **Odpojte spotřebič.**
- Poté stisknutím vysunovacího tlačítka (A1) vyjměte metly nebo šlehače.

## POUŽITÍ ZÁKLADNY (L) (PODLE MODELU)

- Umístěte základnu (H) na pracovní desku.
- Chcete-li zvednout rameno, odemkněte jej stisknutím tlačítka (M)
- Umístěte mísu (K)
- Stisknutím tlačítka (M) odemkněte rameno a spusťte jej dolů
- Umístěte mixér (A) vybavený hnětači (F) nebo šlehačími metlami (E) na závěsné rameno, dokud neuslyšíte, že zaklapl na místo. Šlehačí metly a hnětače mají specifický tvar, hnětač nebo šlehačí metla se značkou šlehačí metly (G) musí být umístěna vpravo, v největším otvoru.
- Připojte přístroj podle výše uvedených pokynů
- Po ukončení činnosti nastavte volič rychlosti (A2) do polohy „0“.
- Odpojte a stisknutím tlačítka pro odemčení (M) zvedněte závěsné rameno. Poté stisknutím tlačítka pro odemknutí mixéru vyjměte mixér ze stojanu.
- Poté stisknutím vysunovacího tlačítka (A1) vyjměte metly nebo hnětače.

## POUŽITÍ RUČNÍHO TYČOVÉHO ŠLEHAČE (H NEBO I) (PODLE MODELU)

Zkontrolujte, zda je volič rychlosti (A2) nastaven na „0“.

- Sejměte panel na zadní straně spotřebiče (A) a našroubujte tyč ručního šlehače (H nebo I) otáčením ve směru hodinových ručiček bez vyvíjení přílišné síly, dokud neuslyšíte malé cvaknutí. Tyč je správně umístěna. (Obr. 12 a 13)
- Připojte spotřebič:
  - Před zahájením přípravy tyč mixéru ponořte, aby nedošlo k vystříknutí.
  - Začněte stisknutím tlačítka VYSUNUTÍ.
  - Před vyjmutím tyče ze šlehače přístroj vypněte (aby nedošlo k vystříknutí).

**Pokud cítíte odpor při utahování tyče, není správně vyrovnána. Měli byste ji zcela vyjmout a znovu správně zašroubovat.**

- Vyberte nastavení „0“, odpojte spotřebič a otáčením proti směru hodinových ručiček odšroubujte tyč šlehače (N). (Obr. 20)“

## SKLADOVÁNÍ

Neuchovávejte spotřebič ve vlhkém prostředí.

## CO DĚLAT, KDYŽ VÁŠ SPOTŘEBIČ NEFUNGUJE?

Zkontrolujte:

že je správně zapojený.

že příslušenství je správně uzamčeno.

Poloha voliče rychlosti (A2): Otočte volič do polohy „0“ a potom znovu zvolte požadovanou rychlost.

Váš spotřebič stále nefunguje? Obrátte se na svého prodejce nebo na autorizované servisní středisko (viz seznam na poslední straně této brožury).

## ELEKTRICKÉ NEBO ELEKTRONICKÉ VÝROBKY PO SKONČENÍ ŽIVOTNOSTI



Balení sestává výhradně z materiálů, které nepředstavují žádné nebezpečí pro životní prostředí a které může být proto likvidováno v souladu s recyklačními opatřeními platnými ve vaší oblasti. Chcete-li spotřebič zlikvidovat, obraťte se na příslušnou službu místních úřadů.

**Myslete hlavně na životní prostředí!**

- ① Váš spotřebič obsahuje hodnotné materiály, které mohou být znovu použity nebo recyklovány.
- ➡ Odevzdejte ho do sběrného místa komunálního odpadu.



Kedves Vásárlónk! Köszönjük, hogy Prep'Mix+ kézi mixerünket választotta. Itt találja a mixer használatával kapcsolatos összes információt. Használja örömmel!

MEGJEGYZÉS: A készülékhez biztonsági előírásokat tartalmazó kézikönyvet melléeltünk.

Kérjük, hogy a készülék első használata előtt figyelmesen olvassa el a kézikönyvet, és tartsa biztonságos helyen.

Használat előtt távolítsa el minden tartozékot a csomagolásából, és tisztítsa meg őket forró vízzel és egy kevés folyékony mosogatószerrel, kivéve a motoros egységet (A). Alaposan öblítse le, majd szárítsa meg őket.

## ELSŐ HASZNÁLAT

### A KÉZI MIXER HASZNÁLATA

- Ellenőrizze, hogy a sebességszabályozó (A2) „0” állásban van-e.
- Helyezze be az egyes habverők (B) vagy dagasztókarok (D) rúdját a megfelelő nyílásokba, majd rögzítse őket. A habverők és dagasztókarok speciális alakúak – a (C) jelzéssel ellátott dagasztókart vagy habverőt kell a jobb oldali, legnagyobb lyukba behelyezni (2. ábra).
- Csatlakoztassa a készüléket:
  - A készülék öt sebességfokozattal és egy turbó gombbal rendelkezik. Először mindig az 1. fokozaton kezdje a keverést vagy a dagasztást, majd folytassa a 2., 3., 4. vagy 5. fokozaton.
- Ha elkészült, állítsa a sebességszabályozót (A2) „0” állásba.
- Csatlakoztassa le az eszközt az elektromos hálózatról.
- Ezután a habverők vagy keverőkarok eltávolításához nyomja meg a kiadó gombot (A1).

## AZ ALAPZAT (L) HASZNÁLATA (A MODELLTŐL FÜGGŐEN)

- Helyezze az alapzapot (H) a munkalapra.
- A kar kioldásához és felemeléséhez nyomja meg a gombot (M)
- Helyezze el a tálat (K)
- Nyomja meg a gombot (M) a kar kioldásához, majd engedje le azt
- Helyezze a dagasztókarokkal (F) vagy habverőkkel (E) felszerelt mixert (A) a csuklós karra és kattanásig tolja a helyére. A habverők és dagasztókarok speciális alakúak – a (G) jelzéssel ellátott dagasztókart vagy habverőt kell a jobb oldali, legnagyobb lyukba behelyezni.
- Csatlakoztassa a készüléket a fenti utasításoknak megfelelően
- Ha elkészült, állítsa a sebességszabályozót (A2) „0” állásba.
- Csatlakoztassa le az eszközt az elektromos hálózatról, majd a csuklós kar felemeléséhez nyomja meg a kioldógombot (M) Ezután a mixer eltávolításához nyomja meg a mixer eltávolító gombot.
- Ezután a habverők vagy dagasztókarok eltávolításához nyomja meg a kiadó gombot (A1).

## A KÉZI KEVERŐ LÁBÁNAK (H VAGY I) HASZNÁLATA (A MODELLTŐL FÜGGŐEN)

Ellenőrizze, hogy a sebességszabályozó (A2) „0” állásban van-e.

- Távolítsa el a berendezés hátulján található panelt (A) és erőltetés nélkül, az óramutató járásával megegyező irányba csavarja be a kézi keverő lábát (H vagy I). A rúd helyére kerülését halk kattanás jelzi. (12. és 13. ábra)
- Csatlakoztassa a készüléket:
  - Engedje le a mixerrudat a készülék beindítása előtt a készítménybe, hogy elkerülje a kifröccsenést.
  - Az indításhoz nyomja meg a KIADÁS gombot.

- A keverőrúd eltávolítása előtt állítsa le a gépet, hogy elkerülje a kifröccsenést.

**Ha a rúd rögzítése közben ellenállást érez, a rúd nem megfelelően van csatlakoztatva.**

**Távolítsa el és ismét csavarja a helyére a megfelelő állásban.**

- Válassza ki a „0” állást, csatlakoztassa le a készüléket az elektromos hálózatról, majd az óramutató járásával ellenkező irányban csavarja le a keverőrudat (N). (20. ábra)

## TÁROLÁS

Ne tárolja a készüléket párás környezetben.

## MI A TEENDŐ, HA A KÉSZÜLÉK NEM MŰKÖDIK?

Ellenőrizze, hogy:

megfelelően be van-e dugva. a tartozékokat a helyükön rögzítették-e.

A sebességszabályozó (A2) helyzete: fordítsa „0” állásba, majd válassza ki ismét a kívánt sebességet.

A készülék továbbra sem működik? Forduljon hivatalos szervizközponthoz (ezek listáját lásd ennek a kézikönyvnek az utolsó oldalán).

## ÉLETCIKLUSUK VÉGÉRE ÉRT ELEKTROMOS ÉS ELEKTRONIKUS TERMÉKEK



A csomagolás kizárólag olyan anyagokból készült, amelyek nem károsítják a környezetet, és amelyeket így az adott területen érvényben lévő újrahasznosítási intézkedéseknek megfelelően lehet ártalmatlanítani. A készülék ártalmatlanításával kapcsolatban forduljon a helyi hatóság megfelelő szolgálatához.

**Mindenekelőtt gondoljon a környezetre!**

- ① A készülék értékes anyagokat tartalmaz, amelyek visszanyerhetők vagy újrahasznosíthatók.
- ➔ A készüléket egy önkormányzati hulladékgyűjtő telepen adja le.

Stimate client, vă mulțumim că ați ales mixerul nostru de mână, Prep'Mix+! Regăsiți aici toate informațiile de care aveți nevoie cu privire la utilizarea acestuia. Sperăm că vă veți bucura de el!

N.B.: Împreună cu acest aparat este furnizată o broșură cu îndrumări de siguranță.

Înainte de a folosi aparatul pentru prima dată, citiți cu atenție broșura și păstrați-o într-un loc sigur.

Înainte de utilizare, scoateți toate accesoriile din ambalaj și curățați-le cu apă caldă și puțin detergent lichid de spălat vase, cu excepția unității motorului (A). Clătiți-le bine și uscați-le temeinic.

## PRIMA UTILIZARE

### UTILIZAREA MIXERULUI DE MÂNĂ

- Verificați ca butonul de control al vitezei (A2) să fie setat la „0”.
- Introduceți tija fiecărei palete (B) sau a fiecărui accesoriu pentru frământare (D) în orificiile corespunzătoare și blocați-le. **Paletele și accesoriile pentru frământare au o formă specifică, accesoriul pentru frământare sau paleta marcate cu (C) trebuie introduse în dreapta, în orificiul mai mare (Fig. 2).**
- Conectați aparatul la priză:
  - Aparatul dvs. are cinci viteze și un buton turbo. Începeți întotdeauna să mixați sau să frământați la setarea 1, apoi treceți la setarea 2, 3, 4 sau 5.
- După ce terminați, setați butonul de control al vitezei (A2) la „0”.
- **Deconectați aparatul.**
- Apoi apăsați butonul de evacuare (A1) pentru a îndepărta paletele sau accesoriile pentru mixare.

### UTILIZAREA BAZEI (L) (ÎN FUNCȚIE DE MODEL)

- Puneți baza (H) pe blatul de lucru.
- Pentru a ridica brațul, trebuie să-l deblocați apăsând butonul (M)
- Poziționați bolul (K)
- Apăsați butonul (M) pentru a debloca și a coborî brațul
- Puneți mixerul (A), cu accesoriile de frământare (F) sau paletele (E) montate, pe brațul articulată până când se blochează în poziție. Paletele și accesoriile pentru frământare au o formă specifică, accesoriul pentru frământare sau paleta marcate cu (G) trebuie introduse în dreapta, în orificiul cel mai mare.
- Conectați aparatul la priză conform instrucțiunilor de mai sus
- După ce terminați, setați butonul de control al vitezei (A2) la „0”.
- Deconectați și apăsați butonul de deblocare (M) pentru a ridica brațul articulată. După aceea apăsați butonul de deblocare a mixerului pentru a-l scoate de pe suport.
- Apoi apăsați butonul de evacuare (A1) pentru a scoate paletele sau accesoriile pentru frământare.

### UTILIZAREA PICIORULUI PASATOR (H SAU I) (ÎN FUNCȚIE DE MODEL)

Verificați ca butonul de control al vitezei (A2) să fie setat la „0”.

- Scoateți panoul de pe spatele aparatului (A) și înșurubați piciorul pasator (H sau I) rotindu-l în sens orar fără a forța, până când auziți un mic clic, iar tija este poziționată corect. (Fig. 12 și 13).
- Conectați aparatul la priză:
  - Scufundați tija mixerului în preparat înainte de pornire, pentru a evita stropirea.

- Începeți folosind butonul EJECT.
- Opriți aparatul înainte de a scoate tija blenderului (pentru a evita stropirea).

**Dacă simțiți rezistență când strângeți tija, înseamnă că nu este aliniată corect. Trebuie s-o scoateți complet și să o înșurubați din nou corect.**

- Selectați setarea „0”, deconectați aparatul și deșurubați tija blenderului (N) rotind-o în sensul invers al acelor de ceasornic. (Fig. 20)

## DEPOZITARE

Nu depozitați aparatul într-un mediu umed.

## CE SĂ FACEȚI DACĂ APARATUL NU FUNCȚIONEAZĂ?

Verificați:

să fie conectat corect la priză.

ca accesoriile să fie blocate corect.

Poziția butonului de selectare a vitezei (A2): treceți-l în poziția „0” și apoi selectați din nou viteza dorită.

Aparatul dvs. tot nu funcționează? Contactați un centru de service autorizat (consultați lista de pe ultima pagină a acestei broșuri).

## RECICLAREA ECHIPAMENTELOR ELECTRICE ȘI ELECTRONICE



Ambalajele conțin exclusiv materiale care nu prezintă pericole pentru medii înconjurător și care pot fi așadar eliminate în conformitate cu măsurile de reciclare aplicabile în zona dvs. Pentru a elimina aparatul, contactați serviciul adecvat al autorităților locale.

**Gândiți-vă mai întâi la mediu!**

- ① Aparatul dvs. conține materiale valoroase care pot fi recuperate sau reciclate.
- ➔ Predați-l la un centru local de colectare a deșeurilor.

Poštovani kupče, hvala vam što ste odabrali naš štapni mikser, Prep'Mix+! Ovdje možete pronaći sve podatke o uporabi Nadamo se da ćete uživati u proizvodu!

Važna napomena: Uz proizvod je priložena knjižica sa sigurnosnim smjernicama.

Prije prve uporabe proizvoda pažljivo pročitajte podatke u knjižici i spremite je na sigurno mjesto.

**Prije uporabe izvadite svu dodatnu opremu iz ambalaže i očistite je vrućom vodom i običnim deterdžentom za pranje posuđa, osim osim jedinice s motorom (A). Dobro isperite i temeljito osušite.**

## PRVA UPORABA

### UPORABA RUČNOG MIKSERA

- Provjerite je li izbornik brzine (A2) postavljen na „0”.
- Kraj nastavka za miješanje (B) ili miješenje (D) umetnite u odgovarajući otvor tako da nastavak sjedne na mjesto. **Nastavci za miješanje i miješenje imaju specifičan oblik, nastavak za miješenje ili miješanje s oznakom (C) treba se staviti desno u najveći otvor (slika 2).**
- Priključite uređaj:
  - Uređaj je opremljen s pet brzina i tipkom za turbo. Miješanje ili miješenje uvijek započnite na postavki 1, a zatim prijedite na postavku 2, 3, 4 ili 5.
- Kad ste gotovi, izbornik brzine (A2) postavite na „0”.
- **Isključite iz struje.**
- Zatim pritisnite tipku za izbacivanje (A1) kako biste izvadili nastavke za miješanje ili miješenje.

## S POSTOLJEM (L) (OVISNO O MODELU)

- Stavite postolje (H) na radnu površinu.
- Za podizanje zglobnog dijela otključajte mikser pritiskom tipke (M)
- Stavite posudu(K)
- Pritisnite tipku (M) kako biste otključali zglobni dio i spustili ga
- Stavite mikser (A), zajedno s nastavkom za miješenje (F) ili miješanje (E) na zglobni dio dok ne čujete da sjedne na mjesto. Nastavak za miješanje i nastavak za miješenje imaju specifičan oblik, nastavak za miješenje ili miješanje s oznakom (G) treba staviti na desnu stranu, u najveću rupu.
- Uključite uređaj u u struju u skladu s uputama
- Po završetku izbornik brzine (A2) postavite na „0”.
- Iskopčajte i pritisnite tipku za otključavanje (M) kako biste podigli zglobni dio. Zatim pritisnite tipku za otključavanje miksera kako biste mikser maknuli s postolja.
- Zatim pritisnite tipku za izbacivanje (A1) kako biste skinuli nastavke za miješanje ili miješenje.

## S NASTAVKOM ŠTAPNOG MIKSERA (H ILI I) (OVISNO O MODELU)

Provjerite je li izbornik brzine (A2) postavljen na „0”.

- Skinite ploču na stražnjoj strani uređaja (A) i pričvrstite nastavak miksera (H ili I) okretanjem u smjeru kazaljke na satu bez uporabe sile sve dok ne čujete mali klik. Tada je nastavak u odgovarajućem položaju. (Sl. 12 i 13)
- Uređaj uključite u struju:
  - Stavite stopalo miksera u smjesu prije pokretanja kako biste izbjegli prskanje.
  - Započnite uporabom tipke za IZBACIVANJE.
  - Zaustavite uređaj prije skidanja nastavka(kako biste izbjegli prskanje).

Ako osjetite otpor tijekom zatezanja nastavaka, nije ispravno poravnat. Trebali biste je u potpunosti skinuti i ponovno umetnuti na ispravan način.

- Odaberite postavku „0“, odspojite uređaj i odvijte nastavak blendera (N) tako da je okrećete u smjeru suprotnom od kazaljke na satu. (Sl. 20)“

## ODLAGANJE

Uređaj nemojte odlagati na vlažno mjesto.

## ŠTO UČINITI AKO UREĐAJ NE RADI?

Provjerite:

Je li uređaj pravilno priključen u struju.

Jesu li nastavci pravilno umetnuti.

Položaj izbornika brzine (A2): postavite ga na položaj „0“, a zatim ponovo odaberite željenu brzinu.

Vaš uređaj i dalje ne radi? Obratite se odobrenom servisnom centru (pogledajte zadnju stranicu u ovoj knjižici).

## ISTEK VIJEKA UPOTREBE ELEKTRIČNIH I ELEKTRONIČKIH PROIZVODA



Pakiranje se sastoji isključivo od materijala koji nisu opasni po okoliš, pa ih možete odložiti u skladu s propisima o recikliranju koji su na snazi na vašoj lokaciji. Informacije o odlaganju samog uređaja zatražite od odgovarajuće službe lokalnih vlasti.

**Hvala što vodite računa o zaštiti okoliša!**

- ① Vaš uređaj sadrži vrijedne materijale koji se mogu ponovno uporabiti ili reciklirati.
- ➡ Odložite na mjestu prikupljanja kućanskog otpada.

Szanowny Kliencie! Dziękujemy za wybór naszego miksera ręcznego Prep'Mix+! Tutaj dostępne są wszystkie informacje dotyczące jego użytkowania. Mamy nadzieję, że spełni ono wszystkie oczekiwania!

**UWAGA:** do urządzenia dołączono broszurę zawierającą zalecenia dotyczące bezpieczeństwa. Przed pierwszym użyciem urządzenia należy uważnie zapoznać się z treścią broszury. Broszurę należy przechowywać w bezpiecznym miejscu.

Przed użyciem urządzenia wyjąć wszystkie akcesoria z opakowania i wyczyścić je, używając gorącej wody z niewielką ilością płynu do mycia naczyń. Nie dotyczy to jednostki z silnikiem (A). Dokładnie opłukać i osuszyć te elementy.

## PIERWSZE UŻYCIE

### UŻYWANIE MIKSERA RĘCZNEGO

- Sprawdzić, czy regulator prędkości (A2) jest ustawiony w pozycji „0”.
- Wsunąć pręty końcówek do ubijania piany (B) lub wyrabiania ciasta (D) w odpowiednie otwory i zablokować końcówki. Końcówki do ubijania piany i wyrabiania ciasta mają określony kształt. **Końcówkę do wyrabiania ciasta lub ubijania piany z oznaczeniem końcówki do ubijania piany (C) należy umieścić z prawej strony, w największym otworze (rys. 2).**
- Podłączyć urządzenie do zasilania:
  - Urządzenie ma pięć poziomów prędkości i przycisk turbo. Miksowanie lub wyrabianie ciasta zawsze należy zaczynać od ustawienia 1, a następnie przechodzić do ustawień 2, 3, 4 i 5.
- Po zakończeniu pracy ustawić regulator prędkości (A2) w pozycji „0”.
- **Odłączyć zasilanie.**
- Następnie nacisnąć przycisk wysuwania (A1), aby wyjąć końcówki do ubijania piany lub miksowania.

## KORZYSTANIE Z PODSTAWY (L) (W ZALEŻNOŚCI OD MODELU)

- Umieścić podstawę (H) na blacie.
- Aby podnieść ramię, należy odblokować je, naciskając przycisk (M).
- Ustawić misę (K).
- Nacisnąć przycisk (M), aby odblokować ramię i je opuścić.
- Umieścić mikser (A) z założonymi końcówkami do wyrabiania ciasta (F) lub ubijania piany (E) na ramieniu zawiasowym do usłyszenia kliknięcia. Końcówki do ubijania piany i wyrabiania ciasta mają określony kształt. Końcówkę do wyrabiania ciasta lub ubijania piany z oznaczeniem końcówki do ubijania piany (G) należy umieścić z prawej strony, w największym otworze.
- Złożyć urządzenie zgodnie z instrukcjami powyżej.
- Po zakończeniu pracy ustawić przełącznik prędkości (A2) na „0”.
- Odłączyć urządzenie i nacisnąć przycisk odblokowania (M), aby podnieść ramię zawiasowe. Następnie nacisnąć przycisk zwalniający mikser, aby wyjąć go ze statywu.
- Następnie nacisnąć przycisk zwalniający (A1) końcówki do ubijania piany lub do wyrabiania ciasta.

## KORZYSTANIE Z PODSTAWKI BLENDERA RĘCZNEGO (H LUB I) (W ZALEŻNOŚCI OD MODELU)

- Sprawdzić, czy przełącznik prędkości (A2) jest ustawiony na „0”.
- Zdjąć panel z tyłu urządzenia (A) i dokręcić podstawkę blendera ręcznego (H lub I), obracając ją w kierunku zgodnym z ruchem wskazówek zegara bez wywierania nacisku, aż do usłyszenia kliknięcia i właściwego ustawienia podstawki. (rys. 12 i 13)

- Podłączyć urządzenie:
  - Przed włączeniem miksera zanurzyć końcówkę w przygotowywanej mieszance, by uniknąć rozprysków.
  - Aby włączyć mikser, nacisnąć przycisk EJECT.
  - Aby uniknąć rozprysków, wyłączyć urządzenie przed wyjęciem końcówki blendera.

**Jeśli podczas dokręcania wyczuwalny jest opór, końcówka nie jest właściwie ustawiona. Należy ją całkowicie wyjąć i ponownie prawidłowo przykręcić.**

- Wybrać ustawienie „0”, odłączyć urządzenie i odkręcić końcówkę blendera (N), obracając ją w kierunku przeciwnym do ruchu wskazówek zegara. (rys. 20)

## PRZECHOWYWANIE

Urządzenia nie należy przechowywać w wilgotnym środowisku.

## CO NALEŻY ZROBIĆ, GDY URZĄDZENIE NIE DZIAŁA?

Sprawdzić następujące kwestie:

Czy urządzenie jest prawidłowo podłączone?

Czy akcesoria są prawidłowo zablokowane?

Położenie pokrętki wyboru prędkości (A2): ustawić je w pozycji „0”, a następnie ponownie wybrać żądaną prędkość.

Urządzenie nadal nie działa? Skontaktować się z upoważnionym punktem serwisowym (lista punktów znajduje się na ostatniej stronie niniejszej broszury).

## KONIEC OKRESU EKSPLOATACJI PRODUKTÓW ELEKTRYCZNYCH LUB ELEKTRONICZNYCH



Opakowanie składa się wyłącznie z materiałów, które są bezpieczne dla środowiska i mogą zostać zutylizowane zgodnie z procedurami obowiązującymi na danym obszarze. W celu utylizacji urządzenia należy zwrócić się do odpowiednich służb w ramach lokalnych władz.

### Troska o środowisko jest najważniejsza!

- ① Urządzenie zawiera wartościowe materiały, które można odzyskać lub poddać recyklingowi.
- ➔ Należy je oddać do lokalnego punktu zbiórki odpadów komunalnych.



Vážení zákazníci, ďakujeme, že ste sa rozhodli pre náš ručný mixér Prep'Mix+! Tu nájdete všetky potrebné informácie o jeho použití. Želáme vám príjemné používanie!

**POZNÁMKA:** So spotrebičom sa dodáva aj brožúra s bezpečnostnými pokynmi.

Pred prvým použitím prístroja si brožúru dôkladne prečítajte a uschovajte ju na bezpečnom mieste.

**Pred použitím vyberte všetky súčasti príslušenstva z obalu a umyte ich horúcou vodou s trochou prípravku na umývanie riadu, okrem motorovej jednotky (A). Dôkladne opláchnite a nechajte uschnúť.**

## PRVÉ POUŽITIE

### POUŽÍVANIE RUČNÉHO MIXÉRA

- Skontrolujte, či je ovládanie rýchlosti (**A2**) nastavené na „0“.
- Zasuňte tyčku jednotlivých šľahačov (**B**) alebo hnetáčov (**D**) do príslušných otvorov tak, aby zapadli na miesto. **Šľahače a hnetáče majú špeciálny tvar, pričom šľahač alebo hnetáč so značkou šľahača (C) treba zasunúť do najväčšieho otvoru vpravo (obr. 2).**
- Spotrebič pripojte:
  - Spotrebič má päť stupňov rýchlosti a tlačidlo turbo. Šľahanie alebo hnetenie vždy začínajte na rýchlosti 1 a postupne prechádzajte na nastavenie 2, 3, 4 alebo 5.
- Po skončení nastavte ovládanie rýchlosti (**A2**) na hodnotu „0“.
- **Spotrebič odpojte.**
- Potom stlačte tlačidlo vysunutia (A1) a šľahače alebo hnetáče vysuňte.

### POUŽÍVANIE ZÁKLADNE (L) (V ZÁVISLOSTI OD MODELU)

- Základňu (**H**) položte na pracovnú dosku.
- Ak chcete zdvihnúť rameno, odomknete ho stlačením tlačidla (**M**)
- Položte misku na miesto (**K**)
- Stlačením tlačidla (**M**) odomknete rameno a sklopíte ho
- Mixér (**A**) s nasadenými hnetáčmi (**F**) alebo šľahačmi (**E**) položte na výklopné rameno, kým nebudete počuť, ako zacvakne na miesto. Šľahače a hnetáče majú špeciálny tvar, hnetáč alebo šľahač so značkou šľahača (**G**) treba zasunúť do najväčšieho otvoru vpravo.
- Spotrebič pripojte podľa pokynov vyššie
- Po skončení nastavte ovládač rýchlosti (**A2**) na hodnotu „0“.
- Odpojte a stlačte tlačidlo odomknutia (**M**), aby ste zdvihli výklopné rameno. Potom stlačte tlačidlo odomknutia mixéra a mixér vyberte zo základne.
- Potom stlačte tlačidlo vysunutia (**A1**) a šľahače alebo hnetáče vyberte.

### POUŽÍVANIE NOŽIČKY MIXÉRA (H ALEBO I) (V ZÁVISLOSTI OD MODELU)

Skontrolujte, či je ovládanie rýchlosti (**A2**) nastavené na hodnotu „0“.

- Zložte panel zo zadnej časti spotrebiča (A) a zaskrutkujte nožičku mixéra (H alebo I) otáčaním v smere hodinových ručičiek bez pôsobenia sily, až kým nebudete počuť jemné cvaknutie. Vtedy je tyč správne umiestnená. (obr. 12 a 13).
- Zapojte spotrebič:
  - Pred začatím namočte tyč mixéra do pripravenej zmesi, aby ste predišli postriekaniu.
  - Začnite použitím tlačidla VYSUNUTIA.
  - Pred vybratím tyče mixéra spotrebič zastavte (aby ste zabránili postriekaniu).

Ak pri ťažovaní tyče cítite odpor, nie je správne zarovnaná. Mali by ste ju úplne vybrať a znova zaskrutkovať správnym spôsobom.

- Zvoľte nastavenie „0“, odpojte spotrebič a odskrutkujte tyč mixéra (N) otáčaním proti smeru hodinových ručičiek. (obr. 20)

## SKLADOVANIE

Neuchovávajte prístroj vo vlhkom prostredí.

## ČO ROBIŤ, KEĎ VÁŠ SPOTREBIČ NEFUNGUJE?

Skontrolujte:

že je správne zapojený.

že príslušenstvo je správne zaistené.

Poloha prepínača rýchlosti (A2): prepnite ho do polohy „0“ a potom opäť zvoľte želanú rýchlosť.

Váš spotrebič stále nefunguje? Obráťte sa na schválené servisné strediská (pozri poslednú stranu v tejto brožúre).

## ELEKTRICKÉ A ELEKTRONICKÉ VÝROBKY NA KONCI ŽIVOTNOSTI



Obaly pozostávajú výhradne z materiálov, ktoré nepredstavujú žiadne nebezpečenstvo pre životné prostredie a ktoré môžu byť preto zlikvidované v súlade s recyklačnými opatreniami platnými vo vašej oblasti. Pre likvidáciu zariadenia sa obráťte na príslušnú službu miestneho úradu.

**Myslite predovšetkým na životné prostredie!**

- ① Váš spotrebič obsahuje hodnotné materiály, ktoré sa môžu znova použiť alebo recyklovať.
- ➡ Zaneste ho do zberného miesta, ktoré zabezpečí jeho správnu likvidáciu.

Spoštovani kupec, hvala, da ste se odločili za nakup našega ročnega mešalnika Prep'Mix+. Tu najdete vse potrebne informacije za uporabo mešalnika. Upamo, da vam bo dobro služil.

UPOŠTEVAJTE: Napravi je priložena knjižica z varnostnimi navodili.

Pred prvo uporabo naprave natančno preberite to knjižico in jo shranite na varnem mestu.”

**Pred použitím vyberte všetky súčasti príslušenstva z obalu a umyte ich horúcou vodou s trochou prípravku na umývanie riadu,okrem motorovej jednotky (A). Dôkladne opláchnite a nechajte uschnúť.**

## PRVA UPORABA

### UPORABA ROČNEGA MEŠALNIKA

- Zagotovite, da je gumb za nadzor hitrosti (A2) nastavljen na “0”.
- Zgornji del vsake metlice za stepanje (B) ali metlice za gnetenje (D) vstavite in zatakните v pripadajoče odprtine. **Metlice za stepanje in gnetenje imajo posebno obliko. Metlico z oznako (C) namestite v desno, večjo odprtino (slika 2).**
- Vključite napravo:
  - Naprava ima pet nastavitev hitrosti in gumb za turbo mešanje. Vedno začnite mešati ali gneti pri hitrosti 1, nato pa nadaljujte s hitrostmi 2, 3, 4 ali 5.
- Ko končate, premaknite gumb za nadzor hitrosti (A2) v položaj “0”.
- Odklopite napravo.
- Pritisnite gumb za izmet (A1), da odstranite metlici za stepanje ali gnetenje.

## UPORABA OSNOVNE ENOTE (L) (ODVISNO OD MODELA)

- Osnovno enoto (H) postavite na pult.
- Če želite dvigniti roko, jo odklenite z gumbom (M).
- Namestite skledo (K).
- Pritisnite gumb (M), da odklenete roko in jo spustite.
- Mešalnik (A) z nameščenimi metlicami za gnetenje (F) ali stepanje (E) postavite na zgibno roko, da se zaskoči. Metlice za stepanje in gnetenje imajo posebno obliko. Metlico z oznako (G) vstavite v desno, večjo odprtino.
- Priključite napravo, kot je opisano zgoraj.
- Ko končate, premaknite gumb za nadzor hitrosti (A2) v položaj “0”.
- Izključite in pritisnite gumb za odklep (M), da dvignete zgibno roko. Nato pritisnite gumb za sprostitve mešalnika, da vzamete mešalnik s stojala.
- Pritisnite gumb za izmet (A1), da odstranite metlici za stepanje ali gnetenje.

## UPORABA NASTAVKA S PALIČNIM MEŠALNIKOM (H ALI I) (ODVISNO OD MODELA)

Preverite, ali je gumb za nadzor hitrosti (A2) nastavljen na “0”.

- Odstranite ploščo na hrbtni strani naprave (A) ter privijte nastavek za palični mešalnik (H ali I), tako da ga brez večje sile obračate v nasprotni smeri urinega kazalca, dokler ne zaslišite tihega klika, ki pomeni, da je pripomoček pravilno nameščen. (Sliki 12 in 13).
- Vključite napravo:
  - Mešalno nogo pred začetkom potopite v mešanico, da se izognete škropljenju.
  - Za začetek pritisnite gumb za izmet.
  - Zaustavite napravo, preden odstranite mešalno nogo (da se izognete škropljenju).

Če pri privijanju mešalne noge čutite odpor, ni pravilno poravnana. V celoti jo odstranite in znova pravilno privijte.

- Izberite nastavev "0", odklopite napravo in odvijte mešalno nogo (N), tako da jo zavrtite v nasprotni smeri urinega kazalca. (Slika 20)

## SHRAMBA

Naprave ne shranjujte v vlažnem okolju.

## KAJ LAHKO STORITE, ČE NAPRAVA NE DELUJE?

Preverite naslednje:

Ali je naprava pravilno priključena v vtičnico?

Ali so dodatki ustrezno nameščeni?

Položaj gumba za izbiro hitrosti (A2): gumb obrnite v položaj "0" in znova izberite zeleno hitrost.

Ali naprava še vedno ne deluje? Obrnite se na pooblaščen servis (oglejte si seznam na zadnji strani te knjižice).

## UNIČENI ELEKTRIČNI ALI ELEKTRONSKI IZDELKI



Embalaza je izdelana izključno iz okolju prijaznih materialov, zato jo lahko odvržete v skladu z merili za recikliranje, ki veljajo na vašem območju. Za odlaganje naprave se obrnite na ustrezen lokalni organ.

### Varujte okolje!

- 1 Naprava vsebuje dragocene materiale, ki jih je mogoče ponovno uporabiti ali reciklirati.
- ➔ Oddajte jo na lokalnem zbirnem mestu za odpadke.

Dragi korisniče, hvala vam što ste odabrali naš ručni mikser Prep'Mix+! Ovde možete pronaći sve potrebne informacije za upotrebu aparata. Nadamo se da ćete uživati u njemu!

**NAPOMENA:** Sa aparatom se isporučuje knjižica sa bezbednosnim smernicama.

Pažljivo pročitajte knjižicu pre prve upotrebe aparata i čuvajte je na bezbednom mestu.

**Pre upotrebe, izvadite sav pribor iz pakovanja i operite sve delove osim jedinice motora (A) vrućom vodom i sa malo sredstva za pranje sudova. Dobro ih isperite i temeljno osušite.**

## PRVA UPOTREBA

### KORIŠĆENJE RUČNOG MIKSERA

- Proverite da li je prekidač za izbor brzine (A2) postavljen na „0“.
- Gurnite štapove mutilica (B) ili metlica za mešenje (D) u odgovarajuće otvore tako da ulegnu u ležište. **Mutilice i metlice za mešenje imaju prepoznatljiv oblik, tako da mutilicu ili metlicu za mešenje sa oznakom mutilice (C) treba postaviti sa desne strane, u najveći otvor (sl. 2).**
- Priključivanje aparata:
  - Aparat ima pet brzina i turbo dugme. Uvek počnite sa mučenjem ili mešenjem sa postavkom brzine 1, a zatim pređite na postavku 2, 3, 4 ili 5.
  - Kada završite, podesite prekidač za izbor brzine (A2) na „0“.
- **Isključite aparat.**
- Zatim pritisnite dugme za izbacivanje (A1) kako biste uklonili mutilice ili metlice za mešenje.

### KORIŠĆENJE BAZE (L) (PREMA MODELU)

- Postavite bazu (H) na radnu ploču.
- Pritisnite dugme (M) da biste otključali i podigli krak
- Postavite posudu (K)
- Pritisnite dugme (M) da biste otključali i spustili krak
- Postavite mikser (A) sa žicama za mešenje (F) ili žicama za mučenje (E) na obrtni krak tako da klikne na mestu. Žice za mučenje i žice za mešenje imaju specifičan oblik, tako da žicu za mešenje ili žicu za mučenje sa oznakom mutilice (G) treba postaviti sa desne strane, u najveći otvor.
- Priključite aparat sledeći gore navedena uputstva
- Kada završite, podesite birač brzine (A2) na „0“.
- Isključite aparat i pritisnite dugme za otključavanje (M) da biste podigli obrtni krak. Zatim pritisnite dugme za otključavanje miksera da biste ga uklonili iz postolja.
- Zatim pritisnite dugme za izbacivanje (A1) da biste uklonili žice za mučenje ili žice za mešenje.

### KORIŠĆENJE STOPICE ŠTAPNOG BLENDERA (H ILI I) (PREMA MODELU)

Proverite da li je birač brzine (A2) podešen na „0“.

- Uklonite ploču sa poledine aparata (A) i zavrnite stopicu štapnog blendera (H ili I) okretanjem u smeru kazaljke na satu bez prejakog zatezanja sve dok ne čujete tihi klik kao znak da je šipka pravilno postavljena. (Slike 12 i 13).
- Priključite aparat:
  - Uronite šipku miksera u pripremljenu smesu pre nego što pokrenete aparat kako biste sprečili prskanje.
  - Pokrenite aparat preko dugmeta EJECT.
  - Zaustavite aparat pre nego što ga uklonite sa šipke blendera (da biste sprečili prskanje).

Ako osetite otpor prilikom zatezanja, šipka nije pravilno postavljena. Treba da je uklonite u potpunosti i da je pravilno zavrnete.

- Odaberite postavku „0“ i isključite aparat, a zatim odvrnite šipku blendera (N) okretanjem u smeru suprotnom od kretanja kazaljke na satu. (Slika 20)

## SKLADIŠTENJE

Nemojte da skladištite aparat u vlažnom okruženju.

## ŠTA UČINITI AKO APARAT NE RADI?

Proverite:

da li ste ispravno priključili aparat na strujno napajanje.

da li su dodaci ispravno zabravljani.

Položaj prekidača za izbor brzine (A2): postavite prekidač u položaj „0“, a zatim ponovo odaberite željenu brzinu.

Aparat i dalje ne radi? Kontaktirajte odobreni servisni centar (pogledajte spisak na poslednjoj strani ove knjižice).

## KRAJ VEKA TRAJANJA ELEKTRIČNIH I ELEKTRONSKIH PROIZVODA



Ambalaža se sastoji isključivo od materijala koji ne predstavljaju opasnost za životnu sredinu i koje je moguće odložiti na otpad u skladu sa važećim lokalnim propisima za reciklažu. Za samostalno odlaganje aparata na otpad, obratite se odgovarajućoj lokalnoj službi.

### Mislite najpre na životnu sredinu!

- 1 Vaš aparat sadrži vredne materijale koji mogu da se ponovo upotrebljavaju ili recikliraju.
- 2 Odložite aparat na lokalno mesto za sakupljanje otpada iz domaćinstva.

**Hea klient! Aitäh, et valisite meie käsimikseri Prep'Mix+! Siit leiate kogu vajaliku teabe selle kasutamise kohta. Loodame, et naudite mikseri kasutamist!**

N.B.: Seadmega tarnitakse ohutusjuhiseid sisaldav brošüür.

Enne seadme esmakordset kasutamist lugege brošüüri hoolikalt ja hoidke see tuleviku tarbeks alles.

**Enne kasutamist eemaldage kõik tarvikud pakendist ja puhastage need kuuma vee ning vähese pesuveedelikuga, välja arvatud mootoriplokk (A). Loputage korralikult ja kuivatage hästi.**

## ESMAKORDNE KASUTAMINE

### KÄSIMIKSERI KASUTAMINE

- Proverite da li je prekidač za izbor brzine (A2) postavljen na „0“.
- Gurnite štapove mutilica (B) ili metlica za mešenje (D) u odgovarajuće otvore tako da ulegnu u ležište. **Mutilice i metlice za mešenje imaju prepoznatljiv oblik, tako da mutilicu ili metlicu za mešenje sa oznakom mutilice (C) treba postaviti sa desne strane, u najveći otvor (sl. 2).**
- Priključivanje aparata:
  - Aparat ima pet brzina i turbo dugme. Uvek počnite sa mučenjem ili mešenjem sa postavkom brzine 1, a zatim pređite na postavku 2, 3, 4 ili 5.
- Kada završite, podesite prekidač za izbor brzine (A2) na „0“.
- **Isključite aparat.**
- Zatim pritisnite dugme za izbacivanje (A1) kako biste uklonili mutilice ili metlice za mešenje.

## ALUSE (L) KASUTAMINE (VASTAVALT MUDELILE)

- Asetage alus töölauale
- Õla töstmiseks vabastage see nuppu (M) vajutades
- Asetage kauss (K) kohale
- Hoova vabastamiseks ja selle langetamiseks vajutage nuppu (M)
- Asetage tainakonsude (F) või vahustusvisplitega (E) mikser (A) hingedega õla külge, kuni kuulete, et see oma kohale klõpsab. Visplitel ja tainakonsudel on kindel kuju, tainakons või vispli märgiga (G) vispel tuleb paigutada paremale, suurimasse avasse.
- Ühendage seade vastavalt eespool toodud juhistele
- Kui olete lõpetanud, seadistage kiiruse juhik (A2) olekule „0“.
- Lahutage ja vajutage liigendiga õla töstmiseks nuppu (M). Mikseri aluselt eemaldamiseks vajutage mikseri vabastusnuppu.
- Seejärel vajutage visplite või konsude eemaldamiseks väljutusnuppu (A1).

## KÄSIMIKSERI JALA (H VÕI I) KASUTAMINE (VASTAVALT MUDELILE)

Veenduge, et kiiruse juhik (A2) on olekus „0“.

- Eemaldage seadme (A) tagaosast paneel ja keerake käsimikseri jalga (H või I) paremale pöörates (ärge kasutage jõudu), kuni kuulete väikest klõpsu. Sau on õigesti paigaldatud. (Joonised 12 ja 13).
- Ühendage seade:
  - pritsimise vältimiseks kastke segamisau enne alustamist ettevalmistatava toidu sisse;
  - hakake kasutama väljutusnuppu EJECT;
  - peatage seade enne, kui eemaldate selle mikserisaua küljest (pritsmete vältimiseks).

**Kui tunnete sauva kinnitamisel takistust, siis pole see õigesti joondatud. Peate selle täielikult eemaldama ja siis selle uuesti õigesti kinni keerama.**

- Valige seade „0”, lahutage seade vooluvõrgust ja eemaldage mikseri sau (N) seda vastupäeva keerates. (Joonis 20)

## HOIUSTAMINE

Ärge hoiustage seadet niiskes keskkonnas.

## MIDA TEHA, KUI TEIE SEADE EI TÖÖTA?

Kontrollige järgmist:

see on õigesti vooluvõrku ühendatud;

tarvikud on nõuetekohaselt ühendatud;

kiiruse juhiku (A2) asendit: lülitage see asendile „0” ja seejärel taas soovitud kiirusele.

Seade ei tööta ikka? Pöörduge kinnitatud teeninduskeskuse poole (vt loendit brošüüri viimasel lehel).

## KASUTUSELT KÕRVALDATUD ELEKTRI- VÕI ELEKTRONIKATOOTED



Pakend koosneb eranditult materjalidest, mis ei ohusta keskkonda ja mille võib seetõttu kõrvaldada vastavalt teie piirkonnas kehtivatele ringlussevõtmise meetmetele. Seadme kõrvaldamise kohta küsige teavet kohaliku omavalitsuse vastavast osakonnast.

### Mõelge esmalt keskkonnale!

- ① Teie seade sisaldab väärtuslikke materjale, mida saab taaskasutada või ümber töödelda.
- ➔ Viige see kohalikku jäätmekäitluskeskusesse.



**Cienijamais klient! Paldies, ka izvēlējāties mūsu rokas mikseri Prep'Mix+! Visu informāciju, kas jums ir nepieciešama par tā lietošanu, lūdzu, skatiet šeit. Ceram, ka ierīce jums patiks!**

N.B.. Šai ierīcei ir pievienots buklets ar drošības vadlīnijām.

Pirms ierīces pirmās lietošanas, lūdzu, uzmanīgi izlasiet bukletu un glabājiet to drošā vietā.

**Pirms lietošanas izņemiet no iesaiņojuma visus piederumus un notīriet tos, izmantojot karstu ūdeni un neredz trauku mazgāšanas šķidrums (izņemot motora bloku(A)). Kārtīgi noskalojiet un rūpīgi nožāvējiet.**

## PIRMĀ LIETOŠANA

### ROKAS MIKSERA LIETOŠANA

- Pārbaudiet, vai ātruma vadība (A2) ir iestatīta pozīcijā "0".
- Katru kulšanas (B) vai mīcīšanas (D) piederumu ievietojiet atbilstīgajā atverē un nofiksējiet. Kulšanas un mīcīšanas piederumiem ir specifiska forma. **Mīcīšanas piederums vai kulšanas piederums ar kulšanas atzīmi (C) ir jāievieto pa labi — lielākajā atverē (2. att.).**
- Pievienojiet ierīci:
  - Šai ierīcei ir pieci ātruma līmeņi un turbo poga. Maisīšanu vai mīcīšanu vienmēr sāciet ar 1. līmeni, pēc tam pārejiet uz 2., 3., 4. vai 5. līmeni.
- Pēc pabeigšanas iestatiet ātruma vadību (A2) pozīcijā "0".
- **Atvienojiet.**
- Pēc tam nospiediet izstumšanas pogu (A1), lai izņemtu kulšanas vai maisīšanas piederumus

## PAMATNES LIETOŠANA (L) (ATBILSTOŠI MODELIM)

- Novietojiet pamatni (H) uz darba virsmas.
- Lai paceltu sviru, atbloķējiet to, nospiežot pogu (M).
- Novietojiet bļodu (K) vajadzīgajā pozīcijā.
- Nospiediet pogu (M), lai atbloķētu sviru un nolaistu zemāk.
- Novietojiet ar mīcīšanas (F) un kulšanas (E) piederumiem aprīkoto mikseri (A) uz salokāmās sviras, līdz atskan klikšķis un mikseris ir nofiksēts vietā. Kulšanas un mīcīšanas piederumiem ir specifiska forma. Mīcīšanas piederums vai kulšanas piederums ar kulšanas atzīmi (G) ir jāievieto pa labi — lielākajā atverē.
- Pievienojiet ierīci atbilstoši iepriekš sniegtajiem norādījumiem.
- Pēc darba beigām iestatiet ātruma vadību (A2) pozīcijā "0".
- Atvienojiet un nospiediet atbloķēšanas pogu (M), lai paceltu salokāmo sviru. Pēc tam nospiediet miksera atbloķēšanas pogu, lai noņemtu mikseri no statīva.
- Pēc tam nospiediet izstumšanas pogu (A1), lai izņemtu kulšanas vai maisīšanas piederumus.

## ROKAS BLENDERA APAKŠĒJĀS DAĻAS IZMANTOŠANA (H OU I) (ATBILSTOŠI MODELIM)

Pārlicinieties, vai ātruma vadības elements (A2) ir iestatīts pozīcijā "0".

- Noņemiet paneli ierīces (A) aizmugurē un pieskrūvējiet rokas blendera apakšējo daļu (H vai I), viegli griežot pulksteņrādītāja kustības virzienā, līdz atskan kluss klikšķis un blendera miksera daļa ir novietota pareizā pozīcijā. (12. un 13. attēls).
- Pievienojiet ierīci, kā aprakstīts tālāk.
  - Pirms darba sākšanas iegremdējiet miksera daļu maisījumā, lai izvairītos no šļakatām.
  - Nospiediet pogu EJECT (Izstum).
  - Apturiet ierīci pirms noņemšanas no blendera miksera daļas (lai izvairītos no šļakatām).

Ja, pievelkot blendera miksera daļu, jūtat pretestību, tas nav pareizi salāgots. Šādā gadījumā blendera miksera daļa ir pilnībā jānoņem un jāpieskrūvē pareizi.

- Atlasiet iestatījumu "0", atvienojiet ierīci un atskrūvējiet blendera miksera daļu (N), griežot to pretēji pulksteņrādītāja kustības virzienam. (20. attēls)

## GLABĀŠANA

Neglabājiet ierīci mitrā vidē.

## KĀ RĪKOTIES, JA IERĪCE NEDARBOJAS?

Pārbaudiet:

vai tā ir pareizi pieslēgta;

vai piederumi ir pareizi fiksēti.

Ātruma selektora (A2) pozīcija: pagrieziet pozīcijā "0" un pēc tam vēlreiz atlasiet nepieciešamo ātrumu.

Vai ierīce joprojām nedarbojas? Sazinieties ar apstiprinātu servisa centru (skatiet sarakstu šī bukleta pēdējā lapā).

## ELEKTRISKO VAI ELEKTRONISKO IZSTRĀDĀJUMU DARBMŪŽA BEIGAS



Iesaiņojums sastāv tikai no materiāliem, kas neapdraud vidi, un tāpēc no tiem var atbrīvoties saskaņā ar jūsu teritorijā spēkā esošajiem pārstrādes pasākumiem. Par pašas ierīces utilizāciju, lūdzu, sazinieties ar attiecīgo pašvaldības dienestu.

### Vispirms domājiet par vidi!

- ① Ierīce satur vērtīgus materiālus, kurus var reģenerēt vai pārstrādāt.
- ➡ Atstājiet to vietējā pilsētas atkritumu savākšanas punktā.

**Gerb. kliente, dėkojame, kad pasirinkote mūsų rankinį maišytuvą „Prep'Mix+“! Čia rasite visą reikiamą informaciją apie jo naudojimą. Tikimės, kad jums patiks!**

Dėmesio. Prie šio prietaiso pridamas naudojimo vadovas su saugos rekomendacijomis.

Prieš naudodami prietaisą pirmą kartą, atidžiai perskaitykite jo naudojimo vadovą ir padėkite jį saugioje vietoje.”

**Prieš naudodami, išimkite plakiklius (B) ir minkiklius (D) iš pakuotės bei nuplaukite juos karštu vandeniu su nedideliu kiekiu plovimo skysčio. Gerai išskalaukite ir nusauskinkite.**

## NAUDOJANT PIRMĄ KARTĄ

### ROKAS MIKSERA LIETOŠANA

- Patikrinkite, ar greičio reguliatorius (A2) yra nustatytas į „0“.
- Įstatykite kiekvieno plakiklio (B) ir minkiklio (D) strypelį į atitinkamą angą bei užfiksuokite. **Plakikliai ir minkikliai yra atitinkamos formos. Minkiklis arba plakiklis su plakiklio žyme (C) įstatomas dešinėje, į didžiausią angą (2 pav.).**
- Prijunkite prietaisą:
  - Jūsų prietaisas turi penkis greičio lygius ir „turbo“ mygtuką. Maišymą arba minkymą visada pradėkite nustatydami „1“, tuomet pereikite prie nustatymo „2“, „3“, „4“ arba „5“.
- Užbaigę nustatykite greičio reguliatorių (A2) į „0“.
- **Atjunkite prietaisą.**
- Tada paspauskite išstūmimo mygtuką (A1), kad išimtumėte plakiklius ar maišiklius.

## PAGRINDO NAUDOJIMAS (L) (ATSIŽVELGIANT Į MODELĮ)

- Padėkite pagrindą (H) ant darbastalio.
- Jei norite pakelti petį, atrakinkite paspausdami mygtuką (M)
- Padėkite dubenį (K)
- Paspauskite mygtuką (M), kad atrakintumėte petį ir jį nuleiskite
- Įstatykite maišytuvą (A) su plakikliais (F) arba maišikliais (E) ant peties su vyriais, kol išgirsite, kaip jis įsistato į reikiamą vietą. Maišikliai ir plakikliai pasižymi specialiomis formomis. Žyme „G“ pažymėtas maišiklis ar plakiklis turi būti dešinėje esančioje didžiausioje angoje.
- Prijunkite prietaisą kaip nurodyta pirmiau
- Kai baigsite, nustatykite greičio valdiklį (A2) į „0“.
- Atjunkite ir paspauskite atrakinimo mygtuką (M), kad galėtumėte pakelti petį. Tada paspauskite maišytuvo atrakinimo mygtuką, kad nuimtumėte maišytuvą nuo stovo.
- Tada paspauskite išėmimo mygtuką (A1), kad išimtumėte maišiklius arba plakiklius.

## RANKINIO MAIŠYTUVO PAGRINDO NAUDOJIMAS (H ARBA J) (ATSIŽVELGIANT Į MODELĮ)

Įsitikinkite, kad greičio valdiklis (A2) nustatytas į „0“.

- Nuimkite prietaiso (A) galinėje dalyje esantį skydelį ir priveržkite rankinio maišytuvo pagrindą (H arba J) sukdami laikrodžio rodyklės kryptimi, tačiau nenaudojant daug jėgos, kol išgirsite spragtelėjimą, kuris nurodo, kad strypas yra reikiamoje padėtyje. (12 ir 13 pav.).
- Prijunkite prietaisą:
  - Įmerkite maišytuvą į ruošiamą masę prieš įjungdami, kad išvengtumėte aptaškymo.
  - Paleiskite naudodami mygtuką EJECT.
  - Prietaisą sustabdykite prieš nuimdami nuo maišytuvo strypo (kad išvengtumėte aptaškymo).

Jeigu jaučiate pasipriešinimą priverždami strypą, vadinasi jis netinkamai sulygiuotas. Būtina jį visiškai nuimti ir priveržti iš naujo.

- Pasirinkite nustatymą „0“, atjunkite prietaisą ir atsukite maišytuvo strypą (N) sukdami prieš laikrodžio rodyklę. (20 pav.)

## LAIKYMAS

Nelaikykite prietaiso drėgnoje vietoje.

## KĄ DARYTI, JEI PRIETAISAS NEVEIKIA?

Patikrinkite:

ar jis tinkamai prijungtas;

ar tinkamai užfiksuoti priedai;

greičio regulatoriaus padėtį (A2): pasukite jį į „0“, tuomet pasirinkite norimą greitį.

Jūsų įrenginys vis dar neveikia? Kreipkitės į patvirtintą techninės priežiūros centrą (žr. sąrašą paskutiniame naudojimo vadovo puslapyje).

## ELEKTRINIŲ ARBA ELEKTRONINIŲ PRIETAISŲ EKSPLOATAVIMO PABAIGA



Pakuotę sudaro tik tokios medžiagos, kurios nekelia pavojaus aplinkai, todėl gali būti šalinamos pagal jūsų vietovėje galiojančias atliekų perdirbimo taisykles. Norėdami išmesti prietaisą, kreipkitės į vietinės valdžios tarnybas.

### Pirmiausiai galvokite apie aplinką!

- ① Prietaise yra vertingų medžiagų, kurias galima atgauti arba perdirbti.
- ➔ Pristatykite jį į vietos buitinių atliekų surinkimo vietą.

Değerli müşterimiz, Prep'Mix+ el mikserimizi seçtiğiniz için teşekkür ederiz! Ürünün kullanımıyla ilgili tüm bilgileri burada bulabilirsiniz. Keyifle kullanmanızı diliyoruz!

Dikkat: Bu cihazla birlikte güvenlik yönergelerini içeren bir kitapçık verilmiştir.

Cihazınızı ilk kez kullanmadan önce lütfen kitapçığı dikkatlice okuyun ve güvenli bir yerde saklayın.

**Kullanmadan önce motor ünitesi (A) hariç tüm aksesuarları ambalajından çıkarın ve sıcak su ve az miktarda sıvı bulaşık deterjanı kullanarak temizleyin. İyiye durulayıp kurulaıın.**

## İLK KULLANIM

### EL MİKSERİNİN KULLANIMI

- Hız kontrolünün (A2) "0" olarak ayarlandığından emin olun.
- Her bir çırpıcının (B) veya yoğurucunun (D) sap kısmını karşılık gelen deliklere takın ve sabitleyin. Çırpıcılar ve yoğurucular belirli bir şekilde sahiptir. Çırpıcı işareti (C) bulunan yoğurucu veya çırpıcı, sağ taraftaki daha büyük olan deliğe takılmalıdır (Şek. 2).
- Cihazın fişini prize takın:
  - Cihazınızda beş hız seviyesi ve bir turbo düğmesi bulunur. Karıştırma veya yoğurma işlemine her zaman 1 ayarında başlayın ve ardından 2, 3, 4 veya 5 ayarına geçin.
- İşlemi tamamladıktan sonra hız kontrolünü (A2) "0" ayarına getirin.
- Cihazın fişini prizden çıkarın.
- Ardından çırpıcıları veya mikserleri çıkarmak için çıkarma düğmesine (A1) basın.

## TABANIN (L) KULLANIMI (MODELE GÖRE)

- Tabanı (H) tezgahın üzerine yerleştirin.
- Kolu kaldırmak için düğmeye (M) basarak kilidi açın
- Kaseyi (K) konumlandırın
- Kolun kilidini açmak ve indirmek için düğmeye (M) basın
- Yoğurucular (F) veya çırpıcıların (E) takılı olduğu mikseri (A) açılır kolu üzerine yerleştirin. Yerine oturduğunda bir "klik" sesi duyulacaktır. Çırpıcılar ve yoğurucular belirli bir şekilde sahiptir. Çırpıcı işareti (G) bulunan yoğurucu veya çırpıcı, sağ taraftaki daha büyük olan deliğe takılmalıdır.
- Cihazı yukarıdaki talimatlar doğrultusunda bağlayın
- İşlemi tamamladıktan sonra hız kontrolünü (A2) "0" konumuna getirin.
- Açılır kolu kaldırmak için cihazın bağlantısını kesin ve kilit açma düğmesine (M) basın. Ardından mikseri standından çıkarmak için mikser kilit açma düğmesine basın.
- Ardından çırpıcıları veya yoğurucuları çıkarmak için çıkarma düğmesine (A1) basın.

## EL BLENDERİ AYAĞININ KULLANIMI (H VEYA I)

Hız kontrolünün (A2) "0" olarak ayarlandığından emin olun.

- Cihazın arka kısmındaki paneli (A) çıkarın ve el blenderi ayağını (H veya I), zorlamadan saat yönünde döndürerek sıkın. Hafif bir "klik" sesi duyduğunuzda sap yerine oturmuş demektir. (Şek. 12 ve 13).
- Cihazın fişini prize takın:
  - Sıçramayı önlemek için mikserin sap kısmını haznenin içine sokun.
  - EJECT (Çıkarma) düğmesini kullanarak başlayın.
  - Blender sapını çıkarmadan önce cihazı durdurun (sıçramaları önlemek için).

Sapı sıkarken direnç hissediyorsanız düzgün şekilde hizalanmamıştır. Tamamen çıkarmanız ve doğru şekilde yeniden takmanız gerekir.

- “0” ayarını seçin, cihazın bağlantısını kesin ve Blender sapını (N) saat yönünün tersine çevirerek çıkarın. (Şek. 20)”

## SAKLAMA

Cihazınızı nemli bir ortamda saklamayın.

## CİHAZINIZ ÇALIŞMIYORSA NE YAPMALISINIZ?

Şunları kontrol edin:

cihazınızın fişinin prize doğru şekilde takılmış olduğunu

aksesuarların doğru şekilde sabitlendiğini

Hız seçicisinin (A2) konumu: “0” konumuna getirin ve ardından istenen hızı tekrar seçin.

Cihazınız yine de çalışmıyor mu? Onaylı servis merkezi ile iletişime geçin (Kitapçığın son sayfasındaki listeye bakın).

## KULLANIM ÖMRÜ SONA EREN ELEKTRİK Lİ VEYA ELEKTRONİK ÜRÜNLER



Ambalaj, çevreye zarar vermeyen materyallerden özel olarak üretilmiştir ve bu nedenle bölgenizdeki geri dönüşüm uygulamalarına uygun şekilde atılabilir. Cihazın atılması için lütfen yerel yetkiliniz tarafından sağlanan uygun servis merkezi ile iletişime geçin.

### Çevreyi düşünün!

- ① Cihazınız geri kazanılabilir veya geri dönüştürülebilir değerli malzemeler içerir.
- ➔ Cihazı yerel kamusal atık toplama noktasına götürün.

Шановний клієнте, дякуємо за придбання нашого ручного міксера Prep'Mix+! Тут ви знайдете всю інформацію, яка може знадобитися для його використання. Сподіваємося, що цей міксер вам сподобається.

Примітка. Буклет з указівками щодо техніки безпеки постачається з приладом.

Перед першим використанням цього приладу уважно прочитайте цей буклет. Зберігайте буклет у надійному місці.

Перед використанням приладу вийміть усі аксесуари з упаковки та помийте їх у теплій воді з невеликою кількістю мийного засобу, крім моторного блоку (А). Після цього ретельно промийте та висушіть насадки.

## ПЕРШЕ ВИКОРИСТАННЯ

### ВИКОРИСТАННЯ РУЧНОГО МІКСЕРА

- Переконайтеся, що регулятор швидкості (А2) установлений у положення 0.
- Вставте стержень кожного вінчика (В) або насадки для тіста (D) у відповідний паз і зафіксуйте. Вінчики й насадки для тіста мають особливу форму: вінчик чи насадку для тіста з позначкою (С) слід установлювати в найбільший паз (Рис.2) справа.
- Під'єднайте прилад до джерела живлення.
  - Конструкція приладу передбачає п'ять швидкісних режимів і кнопку прискорення. Починаючи працювати з міксером, завжди спочатку встановлюйте регулятор швидкості в положення 1 і за потреби поступово переводьте його в положення 2, 3, 4 чи 5.
- Завершивши роботу, установіть регулятор швидкості (А2) у положення 0.
- Від'єднайте прилад від джерела живлення.
- Потім натисніть кнопку від'єднання (А1), щоб вийняти вінчики чи насадки для тіста.

## ВИКОРИСТАННЯ ОСНОВИ (L) (ЗАЛЕЖНО ВІД МОДЕЛІ)

- Помістіть основу (Н) на стільницю.
- Щоб підняти важіль, розблокуйте його, натиснувши кнопку (М).
- Установіть чашу (К).
- Натисніть кнопку (М), щоб розблокувати важіль, і опустіть його.
- Установіть міксер (А) з насадками для тіста (F) або вінчиками (Е) на шарнірний важіль. Ви маєте почути клацання. Вінчики й насадки для тіста мають особливу форму: вінчик чи насадку для тіста з позначкою (G) слід установлювати в найбільший паз справа
- Підключіть прилад, як вказано вище.
- Після цього встановіть регулятор швидкості (А2) у положення 0.
- Вимкніть прилад і натисніть кнопку розблокування (М), щоб підняти шарнірний важіль. Потім натисніть кнопку розблокування міксера, щоб зняти міксер із підставки.
- Після цього натисніть кнопку від'єднання (А1), щоб зняти вінчики чи насадки для тіста.

## ВИКОРИСТАННЯ НАСАДКИ РУЧНОГО БЛЕНДЕРА (Н АБО І) (ВІДПОВІДНО ДО МОДЕЛІ)

- Переконайтеся, що регулятор швидкості (А2) установлений у положення 0.
- Зніміть панель на задній стороні приладу (А) і прикрутіть насадку ручного блендера (Н або І), повертаючи її за годинниковою стрілкою і не докладаючи зусиль, поки не почуєте клацання — стрижень встановлено правильно. (Рис. 12 та 13.)
  - Підключіть прилад.
    - Перед початком роботи занурте стрижень міксера в суміш, щоб уникнути розбризкування.
    - Натисніть кнопку від'єднання.

- Перед зняттям зі стрижня блендера вимкніть прилад (щоб уникнути бризок).
- Якщо ви відчуваєте опір, коли затягуєте стрижень, це означає, що він не вирівняний належним чином. Ви маєте від'єднати його й правильно загвинтити.**
- Виберіть налаштування **0**, відключіть прилад і відкрутіть стрижень блендера (N), повернувши проти годинникової стрілки. (Рис. 20)

## ЗБЕРІГАННЯ

Не зберігайте прилад у вологому середовищі.

## ЩО РОБИТИ, ЯКЩО ПРИЛАД НЕ ПРАЦЮЄ?

Перевірте:

що пристрій під'єднано до джерела живлення належним чином;

аксесуари не зафіксовані належним чином;

Регулятор швидкості (A2): установіть його в положення **0**, а потім знову виберіть потрібний режим швидкості.

Прилад усе одно не працює? Зверніться до авторизованого сервісного центру (див. контактні дані на останній сторінці цього буклету).

## ЗАВЕРШЕННЯ СТРОКУ СЛУЖБИ ЕЛЕКТРИЧНИХ ЧИ ЕЛЕКТРОННИХ ВИРОБІВ



Упаковку виготовлено з матеріалів, які є безпечними для навколишнього середовища, тому її можна утилізувати відповідно до місцевих норм утилізації. Щоб ознайомитися з правилами утилізації приладу, зверніться до відповідного місцевого органу влади.

### Подбайте про довкілля!

- ① Цей прилад містить матеріали, придатні для утилізації та вторинної переробки.
- ➔ Здайте його в місцевий пункт збирання побутових відходів.



11-12	FR	43-44	RO
13-14	EN	45-46	HR
15-16	NL	47-48	PL
17-18	DE	49-50	SK
19-20	IT	51-52	SL
21-22	ES	53-54	SR
23-24	PT	55-56	ET
25-26	EL	57-58	LV
27-28	RU	59-60	LT
29-30	KK	61-62	TR
31-32	AR	63-64	UK
33-34	FA		
35-36	BG		
37-38	BS		
39-40	CS		
41-42	HU		