

levoit

Powered by



USER MANUAL

Smart True HEPA Air Purifier

Model: Core 200S

EN

DE

FR

ES

IT



Questions or Concerns?

Please contact us at support.eu@levoit.com.

EN Table of Contents

Package Contents	4
Specifications	4
Safety Information	5
Getting to Know Your Smart Air Purifier	6
Controls	7
Getting Started	8
VeSync App Setup	9
Using Your Smart Air Purifier	10
VeSync App Functions	11
About the Filter	12
Care & Maintenance	14
Troubleshooting	16
VeSync App Troubleshooting	18
Warranty Information	19
Customer Support	19

FR Table des matières

Contenu de l'emballage	36
Caractéristiques techniques	36
Consignes de sécurité	37
Découverte de votre purificateur d'air intelligent	38
Commandes	39
Prise en main	40
Configuration de l'application VeSync	41
Utilisation de votre purificateur d'air intelligent	42
Fonctions de l'application VeSync	43
À propos du filtre	46
Entretien et maintenance	46
Dépannage	48
Dépannage de l'application VeSync	50
Informations relatives à la garantie	51
Service client	51

DE Inhaltsverzeichnis

Lieferumfang	20
Technische Daten	20
Sicherheitshinweise	21
Ihr Smart Luftreiniger	22
Bedienungstasten	23
Erste Schritte	24
Einrichten der VeSync-App	25
Der Gebrauch Ihres Smart Luftreinigers	26
VeSync App Funktionen	27
Informationen zum Filter	28
Pflege und Wartung	30
Problemlösung	32
Behebung von Problemen mit der VeSync-App	34
Garantie	35
Kundendienst	35

ES Índice

Contenido de la caja	52
Especificaciones	52
Información de seguridad	53
Componentes del purificador de aire inteligente	54
Controles	55
Primeros pasos	56
Configuración de la aplicación VeSync	57
Usar el purificador de aire inteligente	58
Funciones de la aplicación VeSync	59
El filtro	60
Cuidado y mantenimiento	62
Solución de problemas	64
Solución de problemas de la aplicación VeSync	66
Información sobre la garantía	67
Atención al Cliente	67

Contenuto della confezione	68
Specifiche	68
Informazioni di sicurezza	69
Componenti del purificatore d'aria intelligente	70
Comandi	71
Preparazione	72
Configurazione dell'app VeSync	73
Uso del purificatore d'aria intelligente	74
Funzioni dell'app VeSync	75
Il filtro	76
Cura e manutenzione	78
Risoluzione dei problemi	80
Risoluzione dei problemi dell'app VeSync	82
Informazioni sulla garanzia	83
Assistenza Clienti	83

Package Contents

- 1 x Smart Air Purifier
- 1 x True HEPA Filter (Pre-Installed)
- 1 x User Manual
- 1 x Quick Start Guide

Specifications

Voltage	AC 220-240V, 50Hz
Rated Power	26W
Effective Range	35 m ²
CADR	170 m ³ /h
Operating Conditions	Temperature: -10°–40°C / 14°–104°F
	Humidity: < 85% RH
Noise Level	24–45dB
Dimensions	20.5 x 20.5 x 32 cm / 8.1 x 8.1 x 12.6 in
Weight	3 kg / 6.6 lb

Note: To access additional smart functions, download the free VeSync app (see page 3).

READ AND SAVE THESE INSTRUCTIONS

SAFETY INFORMATION

To reduce the risk of fire, electric shock, or other injury, follow all instructions and safety guidelines.

General Safety

- **Only** use your air purifier as described in this manual.
- **Do not** use without removing the plastic wrap from the filter. The air purifier will not filter air, and may overheat, causing a fire hazard.
- **Do not** use the air purifier outdoors.
- Keep the air purifier away from water, and wet or damp areas. **Never** place in water or liquid.
- **Do not** use in excessively humid areas.
- Keep the air purifier away from heat sources.
- **Do not** use where combustible gases, vapours, metallic dust, aerosol (spray) products, or fumes from industrial oil are present.
- Keep 1.5 m / 5 ft away from where oxygen is being administered.
- Supervise children when they are near the air purifier.
- **Do not** place anything into any opening on the air purifier.
- **Do not** sit or place heavy objects on the air purifier.
- Keep the inside of the air purifier dry. To prevent moisture buildup, avoid placing in rooms with major temperature changes or underneath air conditioners.
- **Always** unplug the air purifier before servicing (such as changing the filter).
- **Do not** use the air purifier if it is damaged or not working correctly, or if the cord or plug is damaged. **Do not** try to repair it yourself. Contact Customer Support (see page 19).
- **WARNING:** To reduce the risk of fire or electric shock, **do not** use this air purifier with solid-state speed controls (such as a dimmer switch).
- Not for commercial use. Household use **only**.

Power & Cord

- Keep the air purifier near the outlet it is plugged into.
- **Never** place the cord near any heat source.
- **Do not** cover the cord with a rug, carpet, or other covering. **Do not** place the cord under furniture or appliances.
- Keep the cord out of areas where people walk often. Place the cord where it will not be tripped over.

Electromagnetic Fields (EMF)

Your Levoit air purifier complies with all standards regarding electromagnetic fields (EMF). If handled properly and according to the instructions in this user manual, the appliance is safe to use based on scientific evidence available today.

GETTING TO KNOW YOUR SMART AIR PURIFIER

- | | | |
|-------------------------|---------------------------|---------------------|
| A. Fan Speed Indicators | H. Night Light Button | O. Power Cord |
| B. Fan Speed Button | I. Display Lock Button | P. Filter Cover |
| C. On/Off Button | J. Check Filter Indicator | Q. True HEPA Filter |
| D. Sleep Mode Button | K. Display Off Button | |
| E. Timer Button | L. Air Outlet | |
| F. Timer Indicators | M. Housing | |
| G. WiFi® Indicator | N. Air Inlet | |

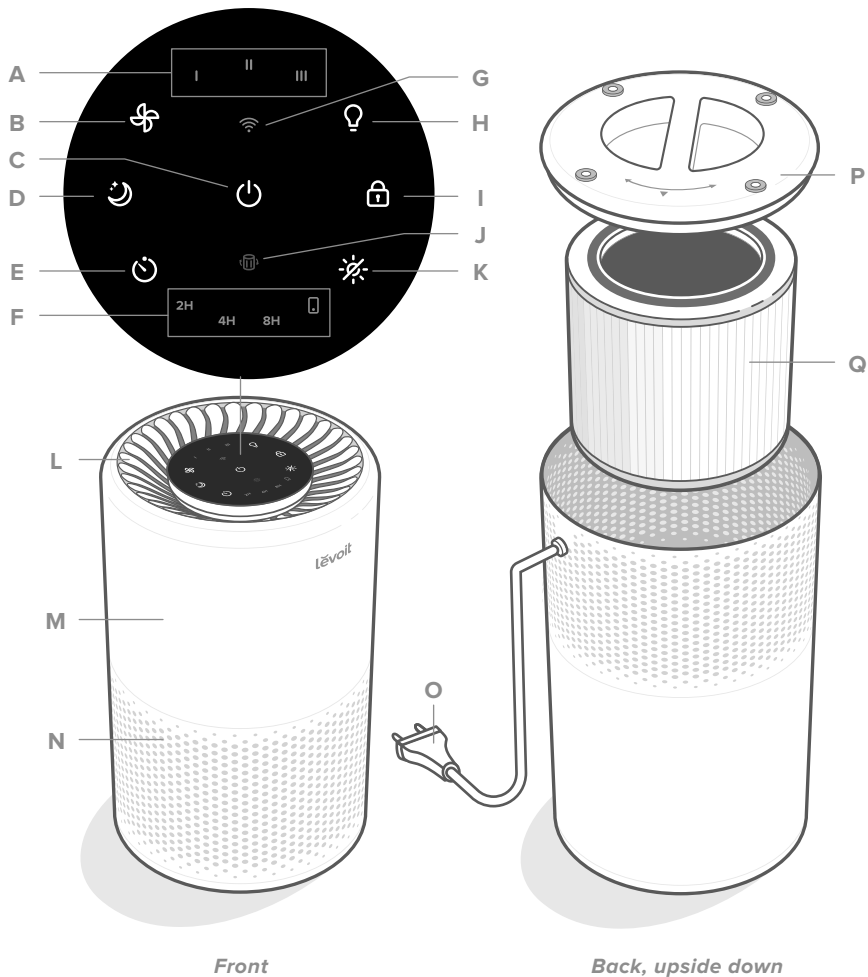

CONTROLS



On/Off Button

- Turns the air purifier on/off.
- Press and hold to configure the air purifier. See the VeSync in-app instructions for more information.



Night Light Button

- Turns the night light on/off (see page 11).



WiFi Indicator

- Turns on, off, or blinks to indicate configuration status. See the VeSync in-app instructions for more information.



Display Off Button

- Turns the display off (not including the night light).
- Tap any button (except ) to turn the display back on.



Fan Speed Button

- Cycles through fan speeds: I (low), II (medium), and III (high).
- Tapping the Fan Speed Button while the air purifier is in Sleep Mode will exit Sleep Mode.



Display Lock Button

- Prevents current settings from being changed (see page 11).
- Blinks when any other button is tapped to indicate that Display Lock is on.



Sleep Mode Button

- Turns Sleep Mode on (see page 10).
- Press and hold for 3 seconds to reset the Check Filter Indicator.



Check Filter Indicator

- Lights up when the filter should be checked (see **Check Filter Indicator**, page 14).
- Reset the Check Filter Indicator light by pressing and holding the Sleep Mode button for 3 seconds.



Timer Button

- Cycles through timer options (see page 11).

GETTING STARTED

1. Flip the air purifier over. Twist the filter cover anticlockwise and remove it. *[Figure 1.1]*
2. Remove the filter from its plastic packaging and place the filter back into the air purifier. *[Figure 1.2]*
3. Replace the filter cover and twist clockwise to lock. *[Figure 1.3]*
4. Place the air purifier on a flat, stable surface with the display facing up. Allow at least 38 cm / 15 in of clearance on all sides of the air purifier. Keep away from anything that would block airflow, such as curtains. *[Figure 1.4]*

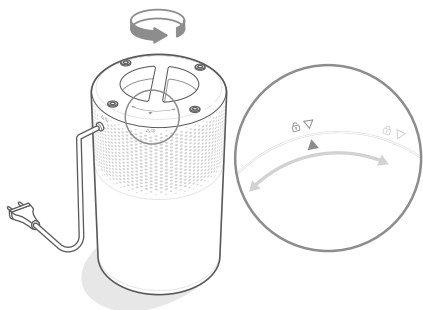

Figure 1.1

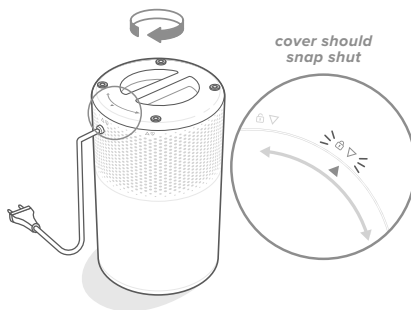

Figure 1.3

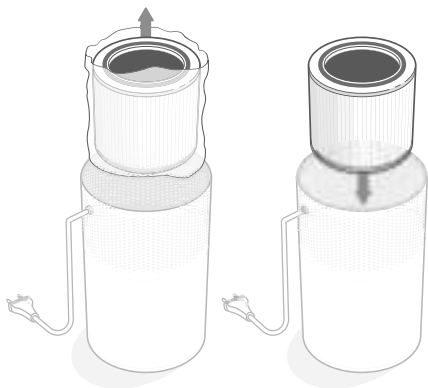

Figure 1.2

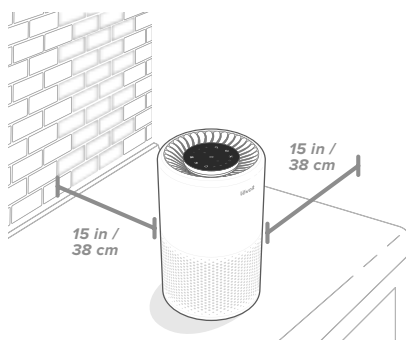

Figure 1.4

VESYNC APP SETUP

1. To download the VeSync app, scan the QR code or search “VeSync” in the Apple App Store® or Google Play Store.
[Figure 2.1]
2. Open the VeSync app. Log In or Sign Up.
3. Follow the in-app instructions to set up your smart air purifier.



Figure 2.1

CONNECT WITH AMAZON ALEXA OR GOOGLE ASSISTANT™



You can use the VeSync app to connect your smart air purifier to **Amazon Alexa** or **Google Assistant™**. Please follow in-app instructions to set up your voice assistant.

Note: *You must create your own VeSync account to access voice assistants.*

USING YOUR SMART AIR PURIFIER

Note: Using the VeSync app allows you to control your air purifier remotely and access additional functions and features.

General Operation

1. Plug in and tap  to turn on the air purifier. The fan will start on level I. [Figure 3.1]
2. Optionally, tap  to change fan speed between I, II, and III.

Note:

- The indicators are not buttons and cannot be used to change the fan speed.
- The fan speed indicators will light up when active.
- Fan speed III is the loudest, but cleans air the quickest.
- For best results, or to address a specific air quality issue such as smoke, run the air purifier at high speed (level III) for 15–20 minutes before using a lower speed.
- To effectively clean air, keep windows and doors closed while the air purifier is on.

3. Tap  to turn off the air purifier.

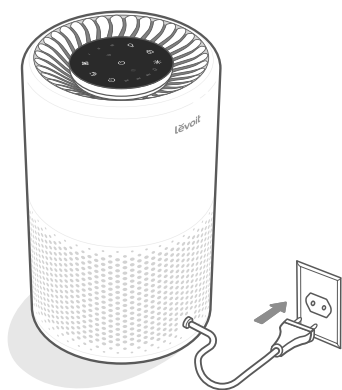



Figure 3.1

Sleep Mode

Sleep Mode dims all icons to half brightness and operates quietly by using a fan speed lower than fan speed I.

Tap  to turn Sleep Mode on.

Note:

- Tapping  will exit Sleep Mode.
- You can still adjust the night light while the air purifier is in Sleep Mode.

Timer

You can manually set a timer for 2, 4, or 8 hours using the display buttons. You can also set a timer for 1 to 24 hours through the VeSync app.

1. Tap  repeatedly to select a time. The timer will start automatically.

Note:

- The indicators are not buttons and cannot be used to select a time.
- The timer indicators will light up blue when active.
-  indicator lights up when a timer is set up through the app.

2. Once the timer has finished, the air purifier will turn off.
3. To cancel a timer, tap  until all timer indicators are off.

Note:

- You can change the fan speed at any time while the timer is on.
- The timer will restart if the time is changed.

Night Light



You can choose between 2 night light brightness levels, even when the air purifier is turned off (as long as it is still plugged in).

1. Tap once to turn on the light.
2. Tap a second time to dim the brightness to half.
3. Tap a third time to turn off the light.

Note: *Turning off the display will not turn off the night light.*

Display Lock

Locking the display prevents settings from being accidentally changed. Buttons will not respond to being tapped.

1. Tap and hold  for 3 seconds to lock/unlock the display.
2. While the display is locked,  will light up. If other buttons are tapped,  will blink 3 times.

Memory Function

Even while turned off, as long as the air purifier is plugged in, it will remember its previous fan speed, Sleep Mode, and Display Lock settings.

When unplugged, the air purifier will remember the fan speed and Sleep Mode, but not Display Lock or Display Off.

Note: *The memory function does not work with timers or night light settings.*

VESYNC APP FUNCTIONS

The VeSync app allows you to access additional smart air purifier functions, including those listed below. As the app develops, more features may become available.

Remote Control

- Change any air purifier settings through the app, even while the Display Lock is on.

Schedules

- Create and customise schedules for your air purifier to match your routines.

Timer Function

- Set a timer setting between 1 and 24 hours.

Filter Replacement Info

- Keep tabs on remaining filter life by checking the filter life percentage in the app.
- Shop for replacement filters.

ABOUT THE FILTER

The air purifier uses a 3-stage filtration system to purify air.

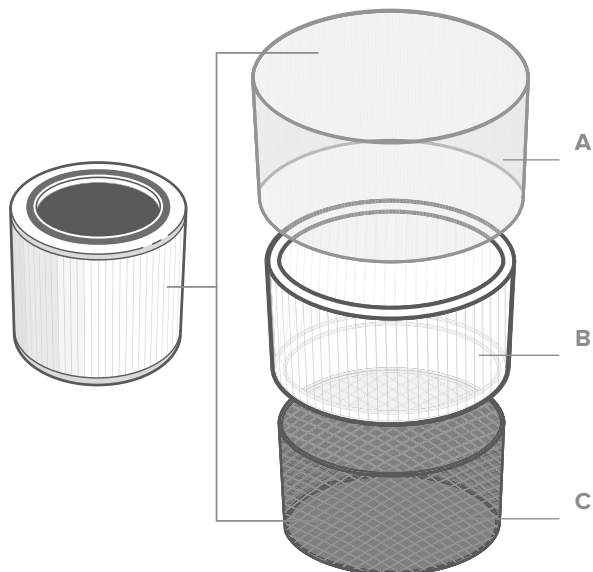

A. Nylon Pre-Filter

- Captures large particles such as dust, lint, fibres, hair, and pet fur.
- Maximises the filter's life by protecting it.

B. True HEPA Filter

- Removes at least 99.97% of airborne particles 0.3 micrometres (μm) in diameter.
- Filters small particles such as mould spores, tiny dust particles, smoke particles, and allergens such as pollen, dander, and mites.

C. High-Efficiency Activated Carbon Filter

- Physically adsorbs smoke, odours, and fumes.
- Filters compounds such as formaldehyde, benzene, ammonia, hydrogen sulphide, and volatile organic compounds (VOCs).

ABOUT THE FILTER (CONT.)

Clean Air Delivery Rate

This air purifier has a Clean Air Delivery Rate of 110 cubic feet per minute (CFM), or 170 m³/h.

Clean Air Delivery Rate (CADR) measures the efficiency of an air purifier by indicating the volume of clean air that it produces per minute. This is based on removal of dust, pollen, and smoke, which are the 3 most common indoor air pollutants. The higher the CADR, the more particles the air purifier will remove and the larger the area it can clean. The rating is measured at the air purifier's highest speed.

Air Change per Hour

The air change rate is how many times all of the air in a room can be purified (or "changed") by the air purifier in 1 hour. Air changes per hour are calculated on the recommended room size, assuming 2.4 m / 8 ft ceilings. For smaller rooms, the air change per hour will increase. The Core 200S has an air change per hour of 5, which means it can change air 5 times each hour at the max speed. This air purifier is recommended for use in a single, closed room up to 35 m² / 376 ft².

Note: *To effectively clean air, keep windows and doors closed while the air purifier is on.*

Humidity

Moisture may damage the filters. This air purifier should be used in an area with a humidity level below 85% RH. If you use the air purifier in excessively humid areas, the surface of the filter will become mouldy.

Note: *Water or moisture will allow mould to grow. Air purifiers cannot solve an existing mould problem, only capture airborne mould spores and reduce odours.*

Essential Oils



Do not add essential oils to the air purifier or filter. The filter will become damaged by the oil and will eventually release an unpleasant smell. **Do not** use diffusers near the air purifier.

CARE & MAINTENANCE

Cleaning the Air Purifier

- Unplug before cleaning.
- Wipe the outside of the air purifier with a soft, dry cloth. If necessary, wipe the housing with a damp cloth, then immediately dry.
- Vacuum the inside of the air purifier.
- **Do not** clean with abrasive chemicals or flammable cleaning agents.

Check Filter Indicator

 will light up as a reminder to check the filter. Depending on how often you use the air purifier, the indicator should turn on within 6–8 months. You may not need to replace your filter yet, but you should check it when  turns on.







Cleaning the Filter

The outer pre-filter should be cleaned every 2–4 weeks to increase efficiency and extend the life of your filter. Clean the pre-filter using a soft brush or vacuum hose to remove hair, dust, and large particles.

Do not clean the filter with water or other liquids. [Figure 4.1]

Resetting the Check Filter Indicator

Reset the Check Filter Indicator when:

- A.  lights up red.
1. Replace the filter (see page 15).
 2. Turn on the air purifier.
 3. Press and hold  for 3 seconds.  will blink 3 times and turn off once successfully reset.
- B. The filter was changed before  lit up.
1. Press and hold  for 3 seconds.  will blink 3 times and turn off once successfully reset.

Note: You can also reset the Check Filter Indicator in the VeSync app.

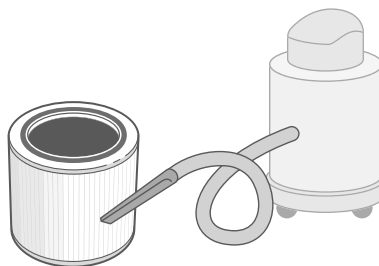



Figure 4.1

Filter	When to Clean	How to Clean	When to Replace
Nylon Pre-Filter	Every 2–4 weeks	Use a soft brush or vacuum hose [Figure 4.1]	6–8 months
True HEPA & High-Efficiency Activated Carbon Filters	Do not clean		

CARE & MAINTENANCE (CONT.)

When Should I Replace the Filter?

Check the VeSync app to see your remaining filter life.

The filter should be replaced every 6–8 months. You may need to replace your filter sooner or later depending on how often you use your air purifier. Using your air purifier in an environment with relatively high pollution may mean you will need to replace the filter more often, even if the  is off.

You may need to replace your filter if you notice:

- Increased noise when the air purifier is on
- Decreased airflow
- Unusual odours
- A visibly clogged filter

Note:

- Remember to reset the  after changing the filter (see page 14).
- To maintain the performance of your air purifier, **only** use official Levoit filters. To buy replacement filters, go to Amazon and search **B08H214WGW**.

Replacing the Filter

1. Unplug the air purifier. Flip the air purifier over and remove the filter cover (see [Getting Started](#), page 8).
2. Remove the old filter.
3. Clean out any remaining dust or hair inside the air purifier using a vacuum hose. **Do not** use water or liquids to clean the air purifier. [Figure 4.2]
4. Unwrap the new filter and place it into the housing (see [Getting Started](#), page 8).
5. Replace the cover. Plug in the air purifier.
6. Reset the Check Filter Indicator (see page 14).

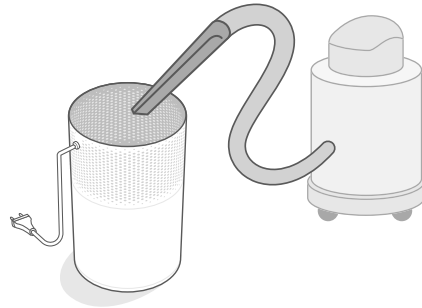



Figure 4.2









Storage

If not using the air purifier for an extended period of time, wrap both the air purifier and the filter in plastic packaging and store in a dry place to avoid moisture damage.

TROUBLESHOOTING

Problem	Possible Solution
Air purifier will not turn on or respond to button controls.	Plug in the air purifier.
	Check to see if the power cord is damaged. If so, stop using the air purifier and contact Customer Support (see page 19).
	Plug the air purifier into a different outlet.
	The air purifier may be malfunctioning. Contact Customer Support (see page 19).
Airflow is significantly reduced.	Make sure the filter is removed from its packaging and properly in place (see page 8).
	Tap  to increase the fan speed.
	Make sure there are at least 38 cm / 15 in of clearance on all sides of the air purifier.
	The pre-filter may be clogged by large particles, such as hair or lint, blocking air flow. Clean the pre-filter (see page 14).
Air purifier makes an unusual noise while the fan is on.	Replace the filter (see page 15).
	Make sure the filter is properly in place with plastic packaging removed (see page 8).
	Make sure the air purifier is operating on a hard, flat, level surface.
	Replace the filter (see page 15).
Strange smell coming from the purifier.	The air purifier may be damaged, or a foreign object may be inside. Stop using the air purifier and contact Customer Support (see page 19). Do not try to repair the air purifier.
	Clean the filter or replace if necessary.
Strange smell coming from the purifier.	Make sure not to use your air purifier in an area with high humidity or while diffusing essential oils.

TROUBLESHOOTING (CONT.)

Problem	Possible Solution
Poor air purification quality.	Tap  to increase the fan speed.
	Make sure no objects are blocking the sides or top of the air purifier (the inlet or outlet).
	Make sure the filter is removed from its packaging and properly in place (see page 8).
	Close doors and windows while using the air purifier.
	Make sure the room is smaller than 35 m ² / 376 ft ² . The air purifier may not be as effective in larger rooms.
	Replace the filter (see page 15).
 is still on after replacing the filter.	Reset the Check Filter Indicator (see page 14).
 has not turned on within 8 months.	 is a reminder for you to check the filter and will light up based on how long the air purifier has been used (see page 14). If you don't use your air purifier often,  will take longer to turn on.
 turned on before 6 months.	 is a reminder for you to check the filter and will light up based on how long the air purifier has been used (see page 14). If you run your air purifier frequently,  will turn on sooner.

If your problem is not listed, please contact **Customer Support** (see page 19).

VESYNC APP TROUBLESHOOTING

My smart air purifier isn't connecting to the VeSync app.

- During the setup process, you must be on a secure 2.4GHz WiFi network. Confirm that the network is working correctly.
- Make sure the WiFi password you entered is correct.
 - There should be no spaces at the beginning or end of the password.
 - Test the password by connecting a different electronic device to the router.
 - If you're manually typing in the SSID and password, double check that both are entered correctly.
- Try moving your air purifier closer to the router. Your phone should be as close as possible to your air purifier.
- Your router may need to be at a higher location, away from obstructions.
- Make sure your air purifier and router are away from appliances (such as microwave ovens, refrigerators, electronic devices, etc.) to avoid signal interference.
- If you're using a VPN, make sure it's turned off while setting up your air purifier.
- Disable portal authentication for your WiFi network. If portal authentication is enabled, the air purifier will not be able to access your WiFi network, and setup will fail.

Note: Portal authentication means that you need to sign in to your WiFi network through a web page before you can use the Internet.

My air purifier is offline.

- Make sure the air purifier is plugged in and has power, then refresh the VeSync menu by swiping down on the screen.
- Make sure your router is connected to the internet and your phone's network connection is working.
- Delete the offline air purifier from the VeSync app. Swipe left (iOS®) or tap and hold (Android™), then tap **Delete**.
- Reconfigure the air purifier with the VeSync app.

Note: Power outages, internet outages, or changing WiFi routers may cause the air purifier to go offline.

If your problem is not listed, please contact **Customer Support** (see page 19).

WARRANTY INFORMATION

Terms & Policy

Arovast Corporation warrants all products to be of the highest quality in material, craftsmanship, and service for 2 years, effective from the date of purchase to the end of the warranty period. Warranty lengths may vary between product categories.

If you have any questions or concerns about your new product, please contact our helpful Customer Support Team.

CUSTOMER SUPPORT

Arovast Corporation

1202 N. Miller St., Suite A
Anaheim, CA 92806
USA

Email: support.eu@levoit.com

*Please have your order invoice and order ID ready before contacting Customer Support.

Trademark Information

Amazon, Alexa, and all related logos are trademarks of Amazon.com, Inc. or its affiliates.
Google and Google Play are trademarks of Google LLC.
Apple App Store is a trademark of Apple Inc.
Wi-Fi® is a registered trademark of Wi-Fi Alliance®.

Lieferumfang

- 1 Smart-Luftreiniger
- 1 True HEPA Filter (vorinstalliert)
- 1 Bedienungsanleitung
- 1 Kurzanleitung

Technische Daten

Spannung	AC 220–240 V, 50 Hz
Leistung	26 W
Wirkungsbereich	35 m ²
CADR	170 m ³ /h
Betriebs- bedingungen	Temperatur: -10 – 40°C / 14 – 104°F
	Luftfeuchtigkeit: < 85 % RH
Lärmpegel	24–45 dB
Abmessungen	20,5 x 20,5 x 32 cm / 8,1 x 8,1 x 12,6 Zoll
Gewicht	3 kg / 6,6 lb

Hinweis: Um weitere intelligente Funktionen nutzen zu können, laden Sie die kostenlose VeSync-App herunter (siehe Seite 25).

LESEN SIE DIESE ANLEITUNG BITTE SORGFÄLTIG UND BEWAHREN SIE SIE AUF.

SICHERHEITSHINWEISE

Befolgen Sie sämtliche Anweisungen und Sicherheitshinweise, um das Risiko von Brand, Stromschlägen und sonstigen Verletzungen zu reduzieren.

Allgemeine Sicherheit

- Verwenden Sie diesen Luftreiniger **ausschließlich** wie in diesem Handbuch beschrieben.
- Verwenden Sie den Luftreiniger **nicht**, ohne zunächst die Kunststoffverpackung vom Filter zu entfernen. Andernfalls filtert das Gerät die Luft nicht und könnte überhitzen, was eine Brandgefahr darstellt.
- Verwenden Sie den Luftreiniger **nicht** im Freien.
- Halten Sie den Luftreiniger von Wasser und feuchten Umgebungen fern. Stellen Sie den Luftreiniger **keinesfalls** in Wasser oder Flüssigkeiten.
- Verwenden Sie den Luftreiniger **nicht** in Umgebungen mit überaus hoher Luftfeuchtigkeit.
- Halten Sie den Luftreiniger von Wärmequellen fern.
- Verwenden Sie den Luftreiniger **nicht** an Orten, an denen brennbare Gase, Dämpfe, Metallstaub, Aerosol-Produkte (Sprühdosens) oder Dämpfe von Industrieölen vorhanden sind.
- Halten Sie den Luftreiniger 1,5 m / 5 Fuß von Bereichen fern, an denen Sauerstoff zugeführt wird.
- Lassen Sie Kinder in der Nähe des Luftreinigers nicht unbeaufsichtigt.
- Führen Sie **nichts** in die Öffnungen des Luftreinigers ein.
- Setzen Sie sich **nicht** auf den Luftreiniger und stellen Sie keine schweren Gegenstände darauf ab.
- Halten Sie das Innere des Luftreinigers trocken. Stellen Sie den Luftreiniger nicht in Räumen mit großen Temperaturschwankungen oder unter einer Klimaanlage auf, um ein Ansammeln von Feuchtigkeit zu vermeiden.
- Ziehen Sie vor dem Durchführen von Wartungsarbeiten (beispielsweise dem Auswechseln des Filters) **stets** den Stecker.
- Benutzen Sie den Luftreiniger **nicht**, wenn er beschädigt ist oder nicht ordnungsgemäß funktioniert oder wenn der Stecker oder das Kabel beschädigt ist. Versuchen Sie **nicht**, den Luftreiniger selbst zu reparieren. Kontaktieren Sie in diesem Fall unseren Kundendienst (siehe Seite 35).
- **WARNUNG:** Um das Risiko eines Brands oder elektrischen Schlags zu mindern, darf der Luftreiniger **nicht** mit einer Solid-State-Steuerung (wie beispielsweise einem Dimmerschalter) verwendet werden.
- Nicht für den gewerblichen Gebrauch. **Nur** für den Hausgebrauch.

Netzteil & Stromkabel

- Stellen Sie den Luftreiniger in der Nähe der verwendeten Steckdose auf.
- Halten Sie das Kabel **stets** von Wärmequellen fern.
- Bedecken Sie das Kabel **nicht** mit einem Vorleger, Teppich oder sonstigem Belag. Verlegen Sie das Kabel **nicht** unter Möbeln oder Geräten.
- Verlegen Sie das Kabel nicht auf häufig begangenen Wegen. Achten Sie darauf, dass das Kabel keine Stolperfalle darstellt.

Elektromagnetische Felder (EMF)

Ihr Levoit Luftreiniger erfüllt alle Normen hinsichtlich elektromagnetischer Felder (EMF). Bei sachgemäßer Handhabung gemäß den Anweisungen in dieser Bedienungsanleitung ist das Gerät auf Grundlage der derzeit verfügbaren wissenschaftlichen Erkenntnisse bediensicher.

IHR SMART LUFTREINIGER

- | | | |
|-----------------------------------|--|---------------------|
| A. Lüftergeschwindigkeitsanzeigen | H. Nachtlichttaste | N. Lufteinlass |
| B. Lüftergeschwindigkeitstaste | I. Display-Sperrtaste | O. Stromkabel |
| C. Ein-/Aus-Taste | J. Filteranzeige | P. Filterabdeckung |
| D. Schlafmodus-Taste | K. Taste zum Ausschalten
des Displays | Q. True HEPA-Filter |
| E. Timer-Taste | L. Luftauslass | |
| F. Timer-Anzeigen | M. Gehäuse | |
| G. WiFi®-Anzeige | | |

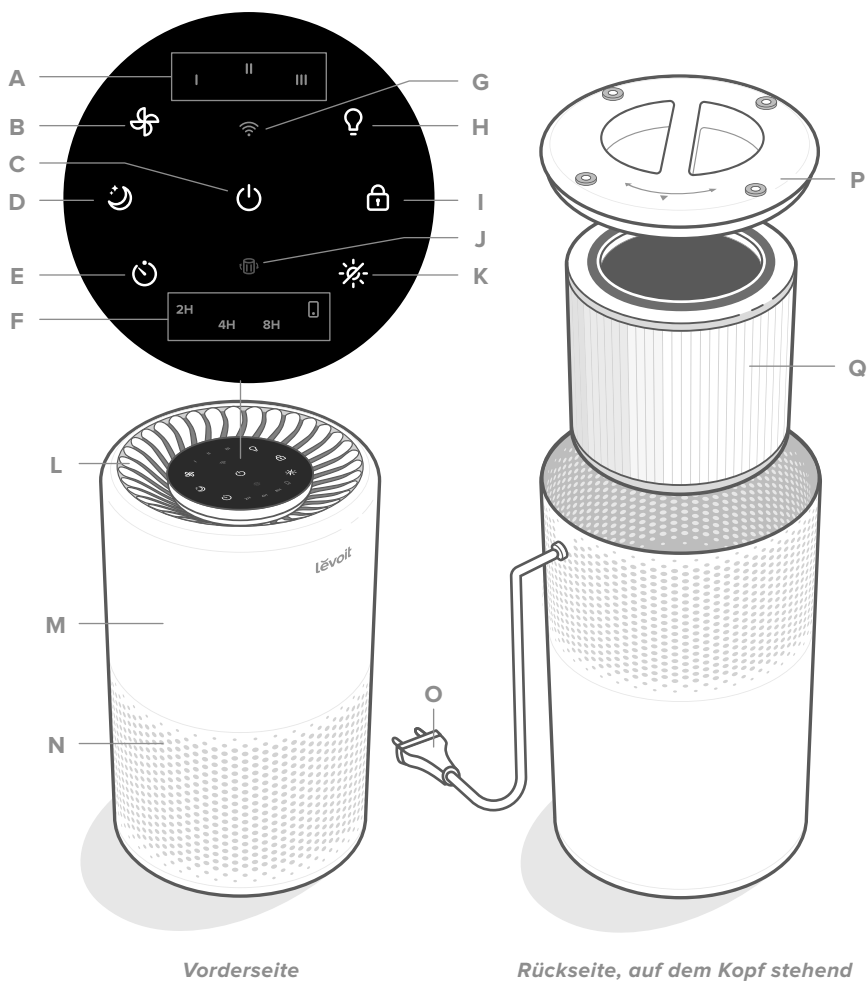

BEDIENUNGSTASTEN



Ein-/Aus-Taste

- Schaltet den Luftreiniger ein oder aus.
- Halten Sie die Taste zum Konfigurieren des Luftreinigers gedrückt. Siehe Hinweise in der VeSync-App für weiterführende Informationen.



Nachtlichttaste

- Schaltet das Nachtlicht ein oder aus (siehe Seite 27).



WiFi-Anzeige

- Schaltet sich ein, aus oder blinkt auf, um den Konfigurationsstatus anzuzeigen. Siehe Hinweise in der VeSync-App für weiterführende Informationen.



Taste zum Ausschalten des Displays

- Schaltet das Display aus (mit Ausnahme des Nachtlichts).
- Berühren Sie eine beliebige Taste (außer ) , um die Anzeige wieder einzuschalten.



Lüftergeschwindigkeitstaste

- Durchläuft die Lüftergeschwindigkeiten: I (niedrig), II (mittel) und III (hoch).
- Das Berühren der Lüftergeschwindigkeitstaste im Schlafmodus beendet den Schlafmodus.



Display-Sperrtaste

- Verhindert, dass vorherige Einstellungen geändert werden (siehe Seite 27).
- Blinkt auf, wenn eine andere beliebige Taste berührt wird, um anzuzeigen, dass die Display-Sperre aktiviert ist.



Schlafmodus-Taste

- Schaltet den Schlafmodus ein (siehe Seite 26).
- Halten Sie die Taste drei Sekunden lang gedrückt, um die Filteranzeige zurückzusetzen.



Filteranzeige

- Leuchtet auf, wenn der Filter überprüft werden muss (siehe **Filteranzeige**, Seite 30).
- Setzen Sie die Filterkontrolleuchte zurück, indem Sie die Schlafmodus-Taste drei Sekunden lang gedrückt halten.



Timer-Taste

- Durchläuft die Timer-Optionen (siehe Seite 27).

ERSTE SCHRITTE

1. Stellen Sie den Luftreiniger auf den Kopf. Drehen Sie den Filter gegen den Uhrzeigersinn und entfernen Sie ihn. *[Abbildung 1.1]*
2. Nehmen Sie den Filter aus der Kunststoffverpackung und setzen Sie ihn wieder in den Luftreiniger ein. *[Abbildung 1.2]*
3. Setzen Sie die Filterabdeckung wieder auf und drehen Sie sie nach rechts, um sie festzustellen. *[Abbildung 1.3]*
4. Stellen Sie den Luftreiniger mit der Anzeige nach oben auf eine flache, stabile Oberfläche. Zu allen Seiten des Luftreinigers sollte ein Abstand von mindestens 38 cm / 15 Zoll vorhanden sein. Halten Sie den Luftreiniger von allem fern, was den Luftstrom blockieren könnte, wie z. B. Vorhänge. *[Abbildung 1.4]*



Abbildung 1.1



Abbildung 1.3

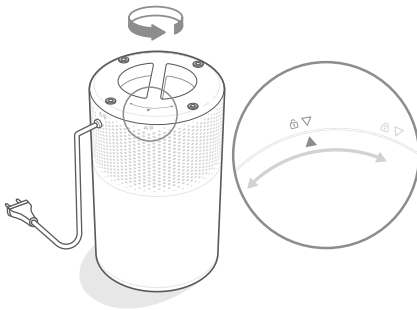

Abbildung 1.2

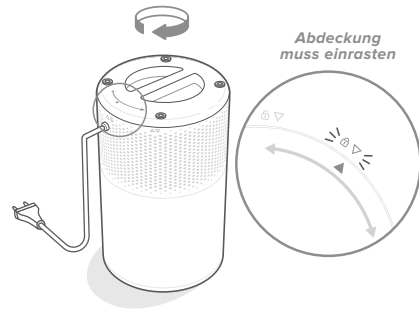

Abbildung 1.4

EINRICHTEN DER VESYNC-APP

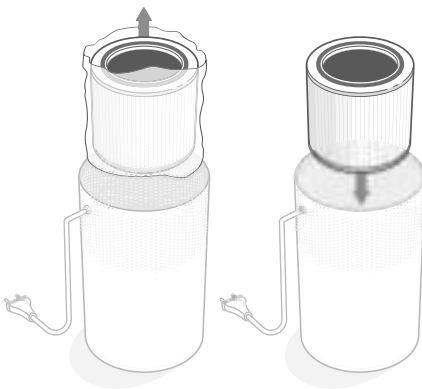
1. Um die VeSync-App herunterzuladen, scannen Sie den QR-Code oder suchen Sie „VeSync“ im Apple App Store® oder Google PlayStore. [Abbildung 2.1]
2. Öffnen Sie die VeSync-App. Wählen Sie Anmelden oder Registrieren.
3. Befolgen Sie die Anweisungen der App, um den Luftreiniger einzurichten.

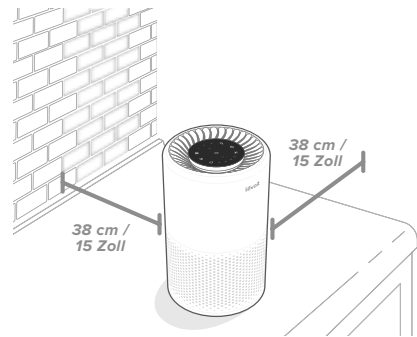

Abbildung 2.1

VERBINDUNG MIT AMAZON ALEXA ODER GOOGLE ASSISTANT™



Sie können Ihren Smart Luftreiniger über die VeSync-App mit **Amazon Alexa** oder **Google Assistant™ verbinden**. Folgen Sie den Anweisungen in der App, um Ihre Sprachsteuerung einzurichten.

Hinweis: Sie müssen Ihr eigenes VeSync-Konto erstellen, um die Sprachsteuerung nutzen zu können.

DER GEBRAUCH IHRES SMART LUFTREINIGERS

Hinweis: Die VeSync-App ermöglicht Ihnen einen Remote-Zugang zu Ihrem Luftreiniger und bietet Ihnen zusätzliche Funktionen und Merkmale.

Allgemeiner Betrieb

1. Schließen Sie den Luftreiniger an und berühren Sie , um ihn einzuschalten. Der Lüfter startet auf Stufe I. [Abbildung 3.1]
2. Sie können auch  berühren, um zwischen den Lüfterstufen I, II und III zu wechseln.

Hinweis:

- Da die Anzeigen keine Tasten sind, können sie nicht zum Ändern der Lüftergeschwindigkeit verwendet werden.
 - Die Lüftergeschwindigkeitsanzeigen leuchten auf, wenn sie aktiviert sind.
 - Lüftergeschwindigkeit III ist zwar am lautesten, reinigt die Luft aber auch in der kürzesten Zeit.
 - Lassen Sie den Luftreiniger 15–20 Minuten mit hoher Geschwindigkeit (Stufe III) laufen, bevor Sie auf eine geringere Stufe herunterschalten, um optimale Ergebnisse zu erzielen oder ein bestimmtes Problem der Luftqualität, wie z. B. Rauch, zu beheben.
 - Für eine effektive Reinigung der Luft lassen Sie Fenster und Türen geschlossen, wenn der Luftreiniger in Betrieb ist.
3. Berühren Sie , um den Luftreiniger auszuschalten.





Abbildung 3.1

Schlafmodus

Im Schlafmodus werden alle Icons auf die Helligkeit gedimmt und die Lüftergeschwindigkeit wird für einen geräuscharmen Betrieb auf eine Stufe geringer als I gesetzt.

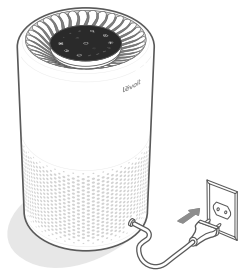
Berühren Sie , um den Schlafmodus einzuschalten.

Hinweis:



- Über  wird der Schlafmodus beendet.
- Sie können das Nachtlicht auch einstellen, wenn sich der Luftreiniger im Schlafmodus befindet.

Timer

Über die Displaytasten können Sie manuell einen Timer auf 2, 4, oder 8 Stunden einstellen. Über die VeSync-App können Sie zusätzlich einen Timer auf 1 bis 24 Stunden einstellen.

1. Berühren Sie mehrmals , um eine Zeit auszuwählen. Der Timer startet dann automatisch.

Hinweis:

- Da die Anzeigen nicht als Tasten fungieren, können sie nicht zum Einstellen der Dauer verwendet werden.
 - Die Timer-Anzeigen leuchten blau, wenn sie aktiviert sind.
 -  Anzeige leuchtet auf, wenn ein Timer über die App eingestellt wurde.
2. Nach Ablauf des Timers schaltet sich der Luftreiniger aus.
 3. Zum Anhalten eines Timers berühren Sie , bis alle Timer-Anzeigen erloschen sind.

Hinweis:

- Sie können die Lüftergeschwindigkeit bei eingeschaltetem Timer jederzeit ändern.
- Der Timer startet neu, wenn die Zeit geändert wird.

Nachtlicht



Sie können zwischen zwei Nachthelligkeiten wählen, selbst wenn der Luftreiniger ausgeschaltet ist (vorausgesetzt, er ist an die Stromversorgung angeschlossen).

1. Bei einmaligem Berühren schaltet sich das Licht ein.
2. Bei zweimaligem Berühren wird die Helligkeit um die Hälfte gedimmt.
3. Bei dreimaligem Berühren schaltet sich das Licht aus.

Hinweis: *Das Ausschalten des Displays schaltet das Nachtlicht nicht aus.*

Display-Sperre

Das Sperren des Displays verhindert eine versehentliche Änderung der Einstellungen. Die Tasten reagieren nicht auf Berührungen.

1. Halten Sie  drei Sekunden lang gedrückt, um das Display zu sperren oder eine Sperre aufzuheben.
2. Wenn das Display gesperrt ist, leuchtet  auf. Wenn andere Tasten berührt werden, blinkt  dreimal auf.

Speicherfunktion

Selbst wenn der Luftreiniger ausgeschaltet ist, bleiben die vorherigen Einstellungen für die Lüftergeschwindigkeit, den Schlafmodus und die Display-Sperre erhalten, solange der Luftreiniger an die Stromversorgung angeschlossen ist.

Auch wenn der Luftreiniger von der Stromversorgung getrennt wird, bleiben die Einstellungen für die Lüftergeschwindigkeit und den Schlafmodus erhalten, nicht jedoch jene für die Display-Sperre oder die Ausschaltung des Displays.

Hinweis: *Die Speicherfunktion schließt keine Timer und Nachtlicht-Einstellungen ein.*

VESYNC APP FUNKTIONEN

Mit der VeSync-App haben Sie Zugriff auf zusätzliche Funktionen Ihres Smart Luftreinigers, die nachstehend aufgeführt werden. Im Zuge der Weiterentwicklung der App können weitere Funktionen verfügbar werden.

Fernbedienung

- Ändern Sie die Einstellungen Ihres Luftreinigers über die App, auch wenn die Display-Sperre aktiviert ist.

Zeitpläne

- Erstellen und bearbeiten Sie Zeitpläne für Ihren Luftreiniger, die Ihren Gewohnheiten entsprechen.

Timer-Funktion

- Stellen Sie einen Timer zwischen 1 bis 24 Stunden ein.

Informationen zum Filteraustausch

- Kontrollieren Sie die verbleibende Filterlebensdauer mithilfe der Filterlebensdauer-Anzeige in der App.
- Kaufen Sie Ersatzfilter.

INFORMATIONEN ZUM FILTER

Die Luft wird anhand eines dreistufigen Filtersystems gereinigt.

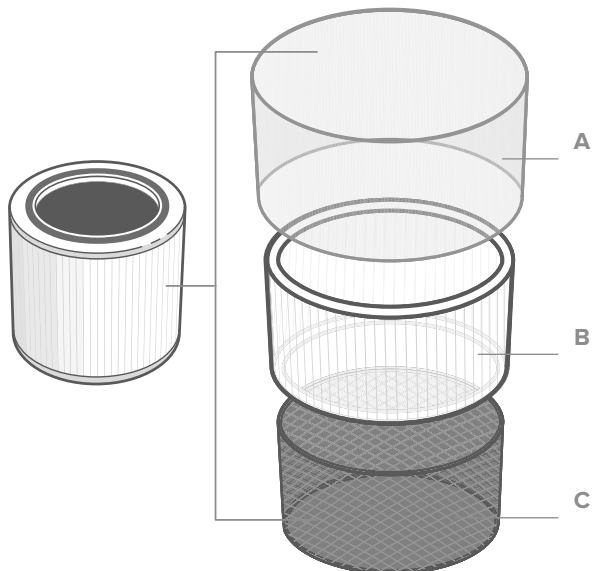

A. Nylon-Vorfilter

- Fängt große Partikel wie Staub, Flusen, Fasern, Haare und Tierfell ein.
- Schützt den Filter, wodurch die Filterlebensdauer maximiert wird.

B. True HEPA-Filter

- Entfernt mindestens 99,97 % der Schwebeteilchen mit einem Durchmesser von 0,3 Mikrometern (μm).
- Filtert kleine Partikel wie Schimmelsporen, winzige Staubpartikel, Rauchpartikel und Allergene wie Pollen, Schuppen oder Milben.

C. Hochwirksamer Aktivkohlefilter

- Rauch, Gerüche und Dämpfe werden von diesem Filter physikalisch absorbiert.
- Filtert Verbindungen wie Formaldehyd, Benzol, Ammoniak, Schwefelwasserstoff und flüchtige organische Verbindungen (VOC).

DER FILTER (FORTS.)

Clean Air Delivery Rate, Wirkungsgrad

Der Wirkungsgrad (Clean Air Delivery Rate) dieses Luftreinigers beträgt 170 m³/h (110 Kubikfuß pro Minute - CFM).

Der Clean Air Delivery Rate (CADR) misst die Effizienz eines Luftreinigers durch Anzeigen des Reinluftvolumens, das er pro Minute erzeugt. Dies wird anhand des Abzugs von Staub, Pollen und Rauch bemessen, den drei geläufigsten Innenraumluftverunreinigungen. Je höher der CADR, desto mehr Partikel entfernt der Luftreiniger und desto größer ist der Raum, den er reinigen kann. Der Wirkungsgrad wird bei der höchsten Geschwindigkeit des Luftreinigers gemessen.

Luftwechsel pro Stunde

Die Luftwechselrate gibt an, wie oft der Luftreiniger die Luft in einem Raum innerhalb einer Stunde reinigen (oder „wechseln“) kann. Die Luftwechselrate wird für die empfohlene Raumgröße mit einer Deckenhöhe von 2,4 m / 8 Fuß berechnet. Bei kleineren Räumen erhöht sich die Luftwechselrate pro Stunde. Der Core 200S hat eine Luftwechselrate pro Stunde von 5, d. h., bei maximaler Geschwindigkeit kann er die Luft jede Stunde fünfmal wechseln. Dieser Luftreiniger ist für einen Einsatz in einem einzelnen, bis zu 35 m² / 376 ft² großen, geschlossenen Raum bestimmt.

Hinweis: Für eine effektive Reinigung der Luft lassen Sie Fenster und Türen geschlossen, wenn der Luftreiniger in Betrieb ist.

Luftfeuchtigkeit

Feuchtigkeit kann die Filter beschädigen. Dieser Luftreiniger sollte nur in einer Umgebung mit einer Luftfeuchtigkeit unter 85 % RH verwendet werden. Wenn Sie den Luftreiniger in Umgebungen mit überaus hoher Luftfeuchtigkeit verwenden, wird die Oberfläche des Filters schimmelig.

Hinweis: Durch Wasser oder Feuchtigkeit kann sich Schimmel bilden. Luftreiniger können kein bestehendes Schimmelproblem beseitigen, sondern lediglich Schimmelsporen aufnehmen und Gerüche mindern.

Ätherische Öle



Geben Sie **keine** ätherischen Öle in den Luftreiniger oder auf den Filter. Das Öl beschädigt den Filter und gibt im Laufe der Zeit einen unangenehmen Geruch ab. Verwenden Sie **keine** Diffuser in der Nähe des Luftreinigers.

PFLEGE UND WARTUNG

Reinigung des Luftreinigers

- Trennen Sie den Luftreiniger vor der Reinigung von der Stromversorgung.
- Wischen Sie den Luftreiniger außen mit einem weichen, trockenen Tuch ab. Wischen Sie das Gehäuse ggf. mit einem feuchten Tuch ab und trocknen Sie es dann sofort mit einem trockenen Tuch.
- Reinigen Sie das Innere des Luftreinigers mit einem Staubsaugerschlauch.
- Verwenden Sie **keine** aggressiven Chemikalien oder entzündlichen Reinigungsmittel zur Reinigung.

Filteranzeige

 leuchtet auf, um Sie daran zu erinnern, den Luftfilter zu kontrollieren. Je nachdem, wie häufig Sie Ihren Luftreiniger verwenden, leuchtet die Anzeige innerhalb von 6–8 Monaten auf. Möglicherweise müssen Sie den Filter noch nicht austauschen, wenn  aufleuchtet, aber Sie sollten ihn dennoch kontrollieren.







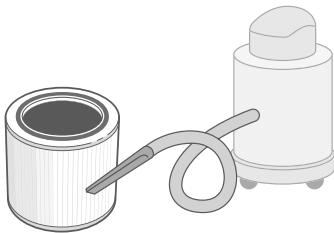

Abbildung 4.1

Reinigung des Filters

Der äußere Vorfilter sollte alle zwei bis vier Wochen gereinigt werden, um seine Effizienz zu erhöhen und die Lebensdauer des Filters zu verlängern. Reinigen Sie den Vorfilter mit einer weichen Bürste oder einem Staubsauger, um Haare, Staub und große Partikel zu entfernen. Reinigen Sie den Filter **nicht** mit Wasser oder anderen Flüssigkeiten. [Abbildung 4.1]

Zurücksetzen der Filteranzeige

Setzen Sie die Filteranzeige zurück, wenn:

- A.  rot aufleuchtet.
1. Ersetzen Sie den Filter (siehe Seite 31).
 2. Schalten Sie den Luftreiniger ein.
 3. Halten Sie  drei Sekunden lang gedrückt.  blinkt dreimal auf und schaltet sich nach erfolgreichem Zurücksetzen aus.
- B. Der Luftfilter vor Aufleuchten von  ausgetauscht wurde.
1. Halten Sie  drei Sekunden lang gedrückt.  blinkt dreimal auf und schaltet sich nach erfolgreichem Zurücksetzen aus.

Hinweis: Sie können die Filteranzeige auch in der VeSync-App zurücksetzen.

Filter	Reinigen	Reinigungsanleitung	Ersetzen
Nylon-Vorfilter	Alle 2–4 Wochen	Verwenden Sie eine weiche Bürste oder einen Staubsaugerschlauch [Abbildung 4.1]	6–8 Monate
True HEPA & hochwirksamer Aktivkohlefilter	Nicht reinigen		

PFLEGE UND WARTUNG (FORTS.)

Wann muss der Filter ausgetauscht werden?

Überprüfen Sie die verbleibende Filterlebensdauer in der VeSync-App.

Der Filter sollte alle sechs bis acht Monate ausgetauscht werden. Je nachdem, wie häufig Sie Ihren Luftreiniger benutzen, muss der Filter früher oder später ausgetauscht werden. Selbst wenn  nicht aufleuchtet, muss der Filter häufiger ausgetauscht werden, wenn der Luftreiniger in einem relativ stark verschmutzten Umfeld eingesetzt wird.

Wenn Sie Folgendes bemerken, muss der Filter möglicherweise ersetzt werden:

- Lautes Geräusch beim Betrieb
- Verminderter Luftstrom
- Ungewöhnliche Gerüche
- Ein sichtbar verschmutzter Filter

Hinweis: Denken Sie daran,  nach dem Austauschen des Filters zurückzusetzen (siehe Seite 30).

Verwenden Sie **ausschließlich** offizielle Levoit-Filter, damit Ihr Luftreiniger leistungsfähig bleibt. Ersatzfilter können über Amazon erworben werden. Suchen Sie dafür nach **B08H214WGW**.



Austauschen des Filters

1. Trennen Sie den Luftreiniger von der Stromversorgung. Stellen Sie den Luftreiniger auf den Kopf und nehmen Sie die Filterabdeckung ab (siehe Erste Schritte, Seite 24).
2. Entfernen Sie den alten Filter.
3. Beseitigen Sie Reststaub oder Haare mit einem Staubsaugerschlauch aus dem Inneren des Luftreinigers. Reinigen Sie den Luftreiniger **nicht** mit Wasser oder Flüssigkeiten. [Abbildung 4.2]
4. Packen Sie den neuen Luftfilter aus und setzen Sie ihn in das Gehäuse ein (siehe Erste Schritte, Seite 24).
5. Bringen Sie die Abdeckung wieder an. Schließen Sie den Luftreiniger an die Stromversorgung an.
6. Setzen Sie die Filteranzeige zurück (siehe Seite 30).



Abbildung 4.2

Lagerung

Wenn Sie den Luftreiniger über einen längeren Zeitraum nicht verwenden, bewahren Sie ihn und den Filter in der Kunststoffverpackung an einem trockenen Ort auf, um Feuchtigkeitsschäden zu vermeiden.

PROBLEMLÖSUNG

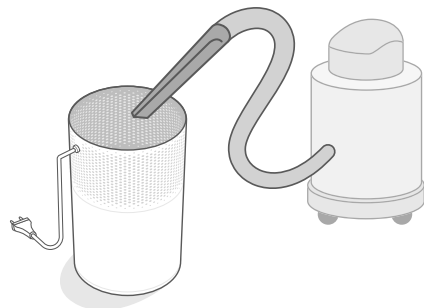
Problem	Mögliche Abhilfe
Der Luftreiniger lässt sich nicht einschalten und reagiert nicht auf Tastendruck.	Schließen Sie den Luftreiniger an die Stromversorgung an.
	Prüfen Sie, ob das Netzkabel beschädigt ist. Verwenden Sie den Luftreiniger in diesem Fall nicht und verständigen Sie den Kundendienst (siehe Seite 35).
	Schließen Sie den Luftreiniger an eine andere Steckdose an.
	Der Luftreiniger weist eventuell eine Funktionsstörung auf. Kontaktieren Sie in einem solchen Fall unseren Kundendienst (siehe Seite 35).
Der Luftstrom ist beträchtlich reduziert.	Prüfen Sie, ob der Filter aus der Verpackung genommen und korrekt eingesetzt wurde (siehe Seite 24).
	Berühren Sie  , um die Lüftergeschwindigkeit zu erhöhen.
	Achten Sie darauf, dass rund um den Lüfter ein Abstand von mindestens 15 cm / 38 Zoll vorhanden ist.
	Der Vorfilter wird eventuell durch große Partikel wie Haare oder Fusseln blockiert, die den Luftstrom behindern. Reinigen Sie den Vorfilter (siehe Seite 30).
	Ersetzen Sie den Filter (siehe Seite 31).
Der Luftreiniger gibt ein ungewöhnliches Geräusch von sich, wenn der Lüfter läuft.	Stellen Sie sicher, dass der Filter korrekt eingesetzt und die Kunststoffverpackung entfernt wurde (siehe Seite 24).
	Stellen Sie sicher, dass der Luftreiniger während des Betriebs auf einer festen, flachen und ebenen Oberfläche steht.
	Ersetzen Sie den Filter (siehe Seite 31).
	Der Luftreiniger ist möglicherweise beschädigt oder im Gerät befindet sich ein Fremdkörper. Schalten Sie den Luftreiniger ab und verständigen Sie den Kundendienst (siehe Seite 35). Versuchen Sie nicht , den Luftreiniger selbst zu reparieren.
Der Luftreiniger gibt merkwürdige Gerüche ab.	Reinigen Sie den Filter oder wechseln Sie ihn ggf. aus.
	Verwenden Sie Ihren Luftreiniger nicht in Umgebungen mit hoher Luftfeuchtigkeit oder während der Zerstäubung ätherischer Öle.

PROBLEMLÖSUNG (FORTS.)

Problem	Mögliche Abhilfe
Die Luft wird nicht ausreichend gereinigt.	Berühren Sie  , um die Lüftergeschwindigkeit zu erhöhen.
	Achten Sie darauf, dass der Luftreiniger nicht seitlich oder oben blockiert wird (Ein- und Auslass).
	Prüfen Sie, ob der Filter aus der Verpackung genommen und korrekt eingesetzt wurde (siehe Seite 24).
	Schließen Sie während der Verwendung des Luftreinigers Fenster und Türen.
	Der Raum darf höchstens 35 m ² / 376 ft ² groß sein. In größeren Räumen ist der Luftreiniger eventuell weniger effektiv.
	Ersetzen Sie den Filter (siehe Seite 31).
 leuchtet trotz Austauschen des Filters weiter auf.	Setzen Sie die Filteranzeige zurück (siehe Seite 30).
 hat acht Monate nicht aufgeleuchtet.	 soll Sie daran erinnern, den Luftfilter zu kontrollieren, und leuchtet abhängig davon auf, wie lange der Luftreiniger in Gebrauch war (siehe Seite 30). Wenn Sie Ihren Luftreiniger selten verwenden, dauert es länger, bis  aufleuchtet.
 leuchtet bereits vor Ablauf von sechs Monaten auf.	 soll Sie daran erinnern, den Luftfilter zu kontrollieren, und leuchtet abhängig davon auf, wie lange der Luftreiniger in Gebrauch war (siehe Seite 30). Wenn Sie Ihren Luftreiniger häufig verwenden, leuchtet  früher auf.

Sollte ein Problem auftreten, das hier nicht aufgeführt ist,
wenden Sie sich bitte an unseren **Kundendienst** (siehe Seite 35).

BEHEBUNG VON PROBLEMEN MIT DER VESYNC-APP

Mein Smart Luftreiniger kann keine Verbindung zur VeSync-App herstellen.

- Während des Einrichtens müssen Sie mit einem sicheren 2,4-GHz-WLAN-Netzwerk verbunden sein. Vergewissern Sie sich, dass das Netzwerk ordnungsgemäß funktioniert.
- Vergewissern Sie sich, dass das von Ihnen eingegebene WLAN-Passwort korrekt ist.
 - Vor und nach dem Passwort sollten keine Leerzeichen stehen.
 - Überprüfen Sie das Passwort, indem Sie ein anderes Elektrogerät mit dem Router verbinden.
 - Wenn Sie die SSID und das Passwort manuell eingeben, überprüfen Sie noch einmal, ob beide korrekt eingegeben wurden.
- Stellen Sie Ihren Luftreiniger näher zu Ihrem Router auf. Ihr Smartphone sollte sich so nah wie möglich bei Ihrem Luftreiniger befinden.
- Ihr Router muss eventuell an einer höher gelegenen Stelle und in ausreichender Entfernung zu Hindernissen positioniert werden.
- Stellen Sie sicher, dass Ihr Luftreiniger und Router entfernt von Geräten wie Mikrowellen, Kühlschränken, elektronischen Geräten usw. aufgestellt sind, um Störsignale zu vermeiden.
- Wenn Sie ein VPN nutzen, stellen Sie sicher, dass es bei der Einrichtung des Luftreinigers ausgeschaltet ist.
- Deaktivieren Sie die Portal-Authentifizierung für Ihr WLAN-Netzwerk. Wenn die Portal-Authentifizierung aktiviert ist, kann der Luftreiniger keine Verbindung mit Ihrem WLAN-Netzwerk herstellen und die Einrichtung wird fehlschlagen.

Hinweis: Bei der Portal-Authentifizierung müssen Sie sich über eine Webseite in Ihrem WLAN-Netzwerk anmelden, bevor Sie das Internet nutzen können.

Mein Luftreiniger ist offline.

- Vergewissern Sie sich, dass der Luftreiniger an die Stromversorgung angeschlossen ist, und aktualisieren Sie dann das VeSync-Menü, indem Sie auf dem Bildschirm nach unten streichen.
- Stellen Sie sicher, dass Ihr Router mit dem Internet verbunden ist und die Netzwerkverbindung Ihres Smartphones funktioniert.
- Löschen Sie den Offline-Luftreiniger aus der VeSync-App. Streichen Sie nach links (iOS®) oder halten Sie (Android™) gedrückt und berühren Sie dann **Löschen**.
- Konfigurieren Sie den Luftreiniger mit der VeSync-App neu.

Hinweis: Stromausfälle, Internetausfälle oder Wechseln des WLAN-Routers können dazu führen, dass Ihr Luftreiniger offline geht.

Sollte ein Problem auftreten, das hier nicht aufgeführt ist,
wenden Sie sich bitte an unseren **Kundendienst** (siehe Seite 35).

GARANTIE

Geschäftsbedingungen

Die Produkte von Arovast Corporation werden fachkundig aus hochwertigen Werkstoffen gefertigt. Arovast Corporation übernimmt die Garantie für Material- und Herstellungsfehler ab dem Kaufdatum für einen Zeitraum von zwei Jahren. Die Garantiefrist ist von Produkt zu Produkt unterschiedlich.

Bei Fragen oder Problemen mit Ihrem neuen Produkt hilft Ihnen unser Kundendienst gerne weiter.

KUNDENDIENST

Arovast Corporation

1202 N. Miller St., Suite A
Anaheim, CA 92806
USA

E-Mail: support.eu@levoit.com

*Bitte halten Sie Ihre Rechnungs- und Bestellnummer für das Gespräch mit unserem Kundendienst bereit.

Markenhinweise

Amazon, Alexa und alle damit verbundenen Logos sind Marken von Amazon.com, Inc. oder dessen Partnerunternehmen.

Google und Google Play sind Marken von Google LLC.

Apple App Store ist eine Marke von Apple Inc.

Wi-Fi® ist eine eingetragene Marke von Wi-Fi Alliance®.

Contenu de l'emballage

- 1 purificateur d'air intelligent
- 1 filtre True HEPA (préinstallé)
- 1 notice d'utilisation
- 1 guide de démarrage rapide

Caractéristiques techniques

Tension	220–240 V c.a., 50 Hz
Puissance nominale	26 W
Portée effective	35 m ²
CADR	170 m ³ /h
Conditions de fonctionnement	Température : -10 à 40°C (14 à 104°F)
	Humidité : < 85 % d'humidité relative
Niveau de bruit	24–45 dB
Dimensions	20,5 x 20,5 x 32 cm (8,1 x 8,1 x 12,6 po)
Poids	3 kg / 6,6 lb

Remarque : pour accéder à des fonctions intelligentes supplémentaires, téléchargez l'application gratuite VeSync app (voir page 41).

INSTRUCTIONS À LIRE ET À CONSERVER

CONSIGNES DE SÉCURITÉ

Pour réduire les risques d'incendie, d'électrocution ou éviter d'autres blessures, suivez toutes les instructions et consignes de sécurité.

Consignes générales de sécurité

- Utilisez **uniquement** le purificateur conformément aux instructions fournies dans cette notice.
- **N'utilisez pas** l'appareil avant d'avoir retiré l'emballage en plastique du filtre. Le purificateur d'air ne filtrera pas l'air, pourrait surchauffer et présenter un risque d'incendie.
- **N'utilisez pas** le purificateur d'air à l'extérieur.
- Éloignez le purificateur de tout point d'eau ou de toute zone humide ou mouillée. Ne le placez **jamais** l'appareil dans de l'eau ou d'autres liquides.
- **N'utilisez pas** l'appareil dans des zones excessivement humides.
- Tenez le purificateur d'air éloigné de sources de chaleur.
- **N'utilisez pas** l'appareil en présence de gaz, vapeurs, poussières métalliques, produits aérosols (sprays) ou d'émanations industrielles.
- Restez à 1,5 m / 5 pi de l'endroit où de l'oxygène est administré.
- Surveillez les enfants lorsqu'ils sont à proximité du purificateur d'air.
- **Ne placez rien** dans les orifices du purificateur d'air.
- **Ne vous asseyez pas** et ne placez aucun objet lourd sur le purificateur d'air.
- Veillez à ce que l'intérieur du purificateur d'air reste sec. Pour éviter l'accumulation d'humidité, évitez de le placer dans des pièces soumises à des changements de température importants ou sous des climatiseurs.
- Débranchez **toujours** le purificateur d'air avant de procéder à l'entretien (pour remplacer le filtre par exemple).
- **N'utilisez pas** le purificateur d'air s'il est endommagé ou s'il ne fonctionne pas correctement, ou encore, si le cordon d'alimentation ou la prise sont endommagés.

N'essayez pas de le réparer vous-même. Contactez le service client (voir page 51).

- **AVERTISSEMENT** : afin de réduire le risque d'incendie ou de choc électrique, **n'utilisez pas** ce purificateur d'air avec des commandes de vitesse à semi-conducteurs (comme un variateur).
- Non adapté à un usage commercial. Pour un usage domestique **seulement**.

Cordon d'alimentation

- Laissez le purificateur d'air à proximité de la prise où il est branché.
- **Ne placez jamais** le cordon d'alimentation à proximité d'une source de chaleur.
- **Ne couvrez pas** le cordon d'alimentation avec un tapis, de la moquette ou tout autre couvre-sol. **Ne placez pas** le cordon d'alimentation sous un meuble ou des appareils.
- Éloignez le cordon d'alimentation des lieux de passages fréquents. Placez le cordon d'alimentation à un endroit où personne ne risque de trébucher dessus.

Champs électromagnétiques (CEM)

Votre purificateur d'air Levoit est conforme à toutes les normes relatives aux champs électromagnétiques (CEM). S'il est manipulé correctement et conformément aux instructions de cette notice, cet appareil peut être utilisé en toute sécurité, conformément aux preuves scientifiques disponibles aujourd'hui.

DÉCOUVERTE DE VOTRE PURIFICATEUR D'AIR INTELLIGENT

- | | | |
|---|---------------------------------------|--------------------------|
| A. Témoins de vitesse du ventilateur | F. Témoins de la minuterie | L. Sortie d'air |
| B. Touche de sélection de la vitesse du ventilateur | G. Témoin Wi-Fi® | M. Boîtier |
| C. Touche On/Off (marche/arrêt) | H. Bouton de la veilleuse | N. Entrée d'air |
| D. Touche du mode veille | I. Touche de verrouillage de l'écran | O. Cordon d'alimentation |
| E. Touche de la minuterie | J. Témoin de vérification des filtres | P. Cache du filtre |
| | K. Touche d'arrêt de l'écran | Q. Filtre True HEPA |

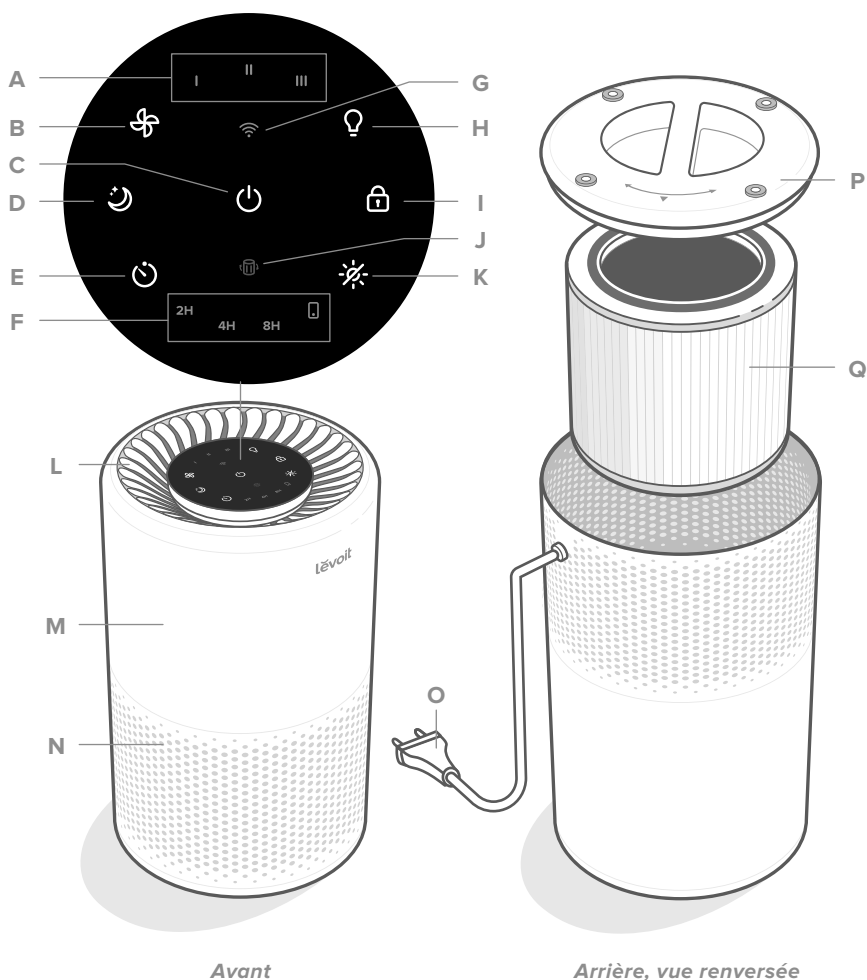

COMMANDES



Touche On/Off (marche/arrêt)

- Pour allumer ou éteindre le purificateur d'air.
- Maintenez la touche enfoncée pour configurer le purificateur d'air. Reportez-vous aux instructions fournies dans l'application VeSync pour plus d'informations.



Bouton de la veilleuse

- Pour éteindre/allumer la veilleuse (voir page 43).



Témoin Wi-Fi

- S'allume, s'éteint, ou clignote pour indiquer l'état de configuration. Reportez-vous aux instructions fournies dans l'application VeSync pour plus d'informations.



Touche d'arrêt de l'écran

- Pour éteindre l'écran (sauf la veilleuse).
- Appuyez sur n'importe quel bouton (sauf ) pour rallumer l'écran.



Touche de sélection de la vitesse du ventilateur

- Pour faire défiler les vitesses du ventilateur : I (faible), II (moyenne) et III (élevée).
- Appuyez sur la touche de sélection de la vitesse du ventilateur pendant que le purificateur d'air est en mode veille pour quitter le mode veille.



Touche de verrouillage de l'écran

- Empêche de modifier les paramètres actuels (voir page 43).
- Clignote si vous appuyez sur n'importe quelle autre touche pour indiquer que le verrouillage de l'écran est activé.



Touche du mode veille

- Pour activer le mode veille (voir page 42).
- Appuyez sur la touche et maintenez-la enfoncée pendant 3 secondes pour réinitialiser le témoin du vérificateur du filtre.



Témoin de vérification des filtres

- S'allume lorsque le filtre à air doit être contrôlé (voir **Témoin de vérification des filtres**, page 46).
- Réinitialisez le témoin du vérificateur du filtre en maintenant la touche du mode veille enfoncée pendant 3 secondes.



Touche de la minuterie

- Pour faire défiler les options de minuterie (voir page 43).

PRISE EN MAIN

1. Retournez le purificateur d'air. Dévissez le cache du filtre dans le sens antihoraire pour l'ôter. [Figure 1.1]
2. Retirez le filtre de son emballage en plastique, puis remplacez-le dans le purificateur d'air. [Figure 1.2]
3. Remettez en place le cache du filtre et vissez-le dans le sens horaire pour le verrouiller. [Figure 1.3]
4. Placez le purificateur d'air sur une surface plane et stable avec l'écran orienté vers le haut. Laissez au moins 38 cm (15 po) d'espace de chaque côté du purificateur d'air. Éloignez l'appareil de tout ce qui pourrait bloquer le flux d'air, comme des rideaux. [Figure 1.4]

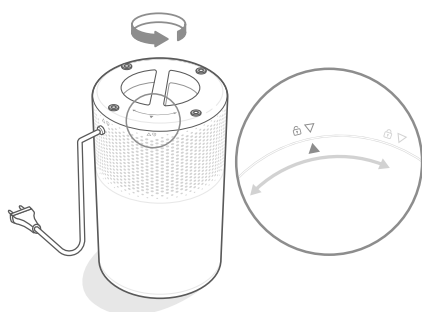

Figure 1.1



Figure 1.3

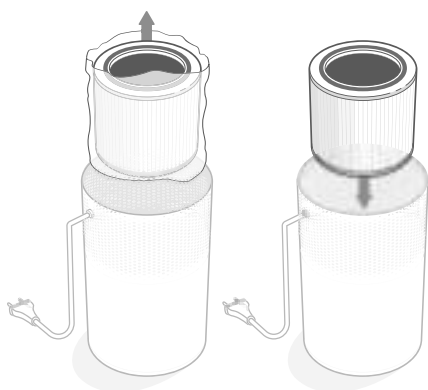

Figure 1.2

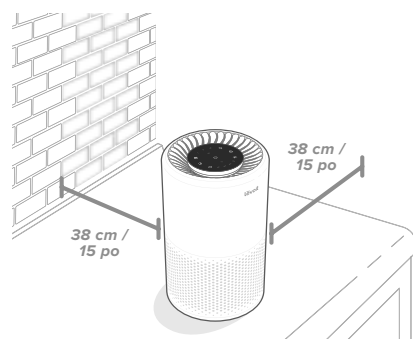

Figure 1.4

CONFIGURATION DE L'APPLICATION VESYNC

1. Pour télécharger l'application VeSync, scannez le code QR ou recherchez « VeSync » dans l'App Store® d'Apple ou dans Google Play™. [Figure 2.1]
2. Ouvrez l'application VeSync. S'identifier ou S'inscrire.
3. Suivez les instructions fournies dans l'application pour ajouter votre purificateur d'air intelligent.



Figure 2.1

CONNECTEZ-VOUS AVEC AMAZON ALEXA OU GOOGLE ASSISTANT™



L'application VeSync permet de connecter le purificateur d'air intelligent à **Amazon Alexa** ou à **Google Assistant™**. Veuillez suivre les instructions fournies dans l'application pour configurer votre assistant vocal.

Remarque : vous devez créer votre propre compte VeSync pour vous connecter aux assistants vocaux.

UTILISATION DE VOTRE PURIFICATEUR D'AIR INTELLIGENT

Remarque : l'utilisation de l'application VeSync vous permet de commander votre purificateur d'air à distance et d'accéder aux fonctions et caractéristiques supplémentaires.

Fonctionnement général

1. Branchez l'appareil et appuyez sur  pour allumer le purificateur d'air. Le ventilateur démarre à la vitesse I. [Figure 3.1]
2. Vous pouvez également appuyer sur  pour faire passer la vitesse du ventilateur de I à II, puis III.

Remarque :

- Les témoins ne sont pas des touches et ne peuvent pas être utilisés pour modifier la vitesse du ventilateur.
 - Les témoins de vitesse du ventilateur s'allument quand une vitesse est activée.
 - La vitesse du ventilateur III émet le plus de bruit, mais purifie l'air le plus rapidement.
 - Pour une performance optimale ou régler un problème spécifique à la qualité de l'air, comme l'apparition de fumée, faites fonctionner le purificateur d'air à vitesse élevée (niveau III) pendant 15 à 20 minutes avant de le régler sur une vitesse plus faible.
 - Pour une purification efficace de l'air, gardez les portes et fenêtres fermées lorsque le purificateur est en marche.
3. Appuyez sur  pour éteindre le purificateur d'air.

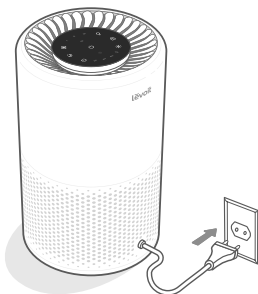



Figure 3.1

Mode veille

Le mode veille réduit la luminosité de moitié de toutes les icônes et permet un fonctionnement silencieux en réglant le ventilateur sur une vitesse inférieure à la vitesse I.

Appuyez sur  pour activer le mode veille.

Remarque :



- Appuyez sur  pour quitter le mode veille.
- Vous pouvez toujours régler la veilleuse pendant que le purificateur d'air est en mode veille.

Minuterie

Vous pouvez configurer manuellement la minuterie sur 2, 4 ou 8 heures à l'aide des touches d'affichage. Vous pouvez également configurer une minuterie entre 1 et 24 heures via l'application VeSync.

1. Appuyez plusieurs fois sur  pour régler la minuterie. La minuterie démarre automatiquement.

Remarque :

- Les témoins ne sont pas des boutons et ne peuvent pas être utilisés pour définir la minuterie.
 - Les témoins de la minuterie s'allument en bleu quand celle-ci est activée.
 -  s'allume quand une minuterie est configurée via l'application.
2. Le purificateur d'air s'éteint automatiquement une fois la durée de la minuterie écoulée.
 3. Pour annuler la minuterie, appuyez sur  jusqu'à ce que tous les voyants de la minuterie s'éteignent.

Remarque :

- Vous pouvez modifier la vitesse du ventilateur à tout moment lorsque la minuterie est activée.
- La minuterie redémarrera si sa durée est modifiée.

Veilleuse



Vous avez le choix entre 2 niveaux de luminosité de veilleuse même lorsque le purificateur d'air est éteint (il doit cependant rester branché).

1. Appuyez une fois sur le bouton pour allumer la veilleuse.
2. Appuyez sur le bouton une deuxième fois pour réduire la luminosité de moitié.
3. Appuyez sur le bouton une troisième fois pour éteindre la veilleuse.

Remarque : *l'extinction de l'écran n'éteint pas la veilleuse.*

Verrouillage de l'écran

Le verrouillage de l'écran empêche toute modification accidentelle des paramètres. Les touches ne répondent pas à la pression.

1. Maintenez la touche  enfoncée pendant 3 secondes pour verrouiller/déverrouiller l'écran.
2. Pendant que l'écran est verrouillé, le témoin  s'allume. Si vous appuyez sur d'autres touches, le témoin  clignote 3 fois.

Fonction Mémoire

Même si la fonction est désactivée, tant que le purificateur d'air est branché, elle garde en mémoire les réglages antérieurs de vitesse du ventilateur, du mode veille et du verrouillage de l'écran.

Lorsque le purificateur d'air est débranché, il garde en mémoire la vitesse du ventilateur et le mode veille mais pas le verrouillage de l'écran ni l'extinction de l'écran.

Remarque : *la fonction mémoire ne fonctionne pas avec les réglages de minuterie ou de veilleuse.*

FONCTIONS DE L'APPLICATION VESYNC

L'application VeSync vous permet d'accéder à des fonctions supplémentaires de votre purificateur d'air intelligent, y compris celles indiquées ci-dessous. D'autres fonctions pourront être disponibles à mesure que l'application est développée.

Télécommande

- Modifiez tout réglage du purificateur d'air via l'application même pendant que le verrouillage de l'écran est activé.

Programmes

- Créez et adaptez les programmes de votre purificateur d'air à vos habitudes.

Fonction minuterie

- Configurez la minuterie entre 1 et 24 heures.

Informations sur le filtre de recharge

- Contrôlez la durée de vie utile restante du filtre en vérifiant le pourcentage de durée de vie du filtre dans l'application.
- Achetez des filtres de recharge.

À PROPOS DU FILTRE

Le purificateur d'air utilise un système de filtration en 3 étapes pour purifier l'air.

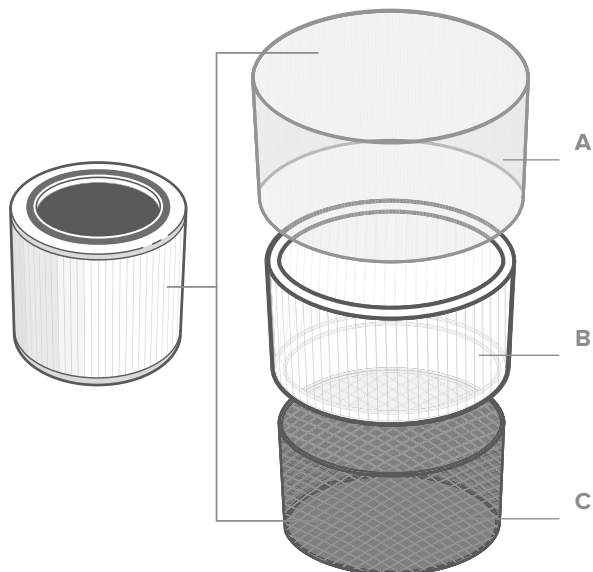

A. Préfiltre en nylon

- Capture les grosses particules comme la poussière, les peluches, les fibres, les cheveux et les poils d'animaux domestiques.
- Protège et maximise la durée de vie du filtre.

B. Filtre True HEPA

- Élimine au moins 99,97 % des particules aéroportées d'un diamètre de 0,3 micromètre (μm).
- Filtre les particules fines comme les spores de moisissures, les particules de poussière minuscules, les particules de fumée, les allergènes tels que le pollen, les squames et les acariens.

C. Filtre à charbon actif haute efficacité

- Absorbe physiquement la fumée, les odeurs et les vapeurs.
- Filtre les composés comme le formaldéhyde, le benzène, l'ammoniaque, le sulfure d'hydrogène et les composés organiques volatils (COV).

À PROPOS DU FILTRE (SUITE)

Taux de distribution d'air pur

Ce purificateur d'air a un taux de distribution d'air pur de plus de 170 m³/h, ou plus de 110 pieds cubes par minute.

Le taux de distribution d'air pur (CADR) mesure l'efficacité d'un purificateur d'air en indiquant le volume d'air pur qu'il produit par minute. Ce taux est basé sur l'élimination de la poussière, du pollen et de la fumée, les 3 polluants de l'air les plus courants en intérieur. Plus la valeur du CADR est élevée, plus le purificateur d'air élimine de particules et plus la surface qu'il peut traiter est importante. Ce taux est mesuré à la vitesse la plus élevée du purificateur d'air.

Renouvellement de l'air par heure

Le taux de renouvellement de l'air correspond au nombre de fois que tout l'air d'une pièce peut être purifié (ou « renouvelé ») par le purificateur d'air en l'espace d'une heure. Le nombre de renouvellements de l'air par heure est calculé en se basant sur la superficie de pièce recommandée, avec une hauteur sous plafond supposée de 2,4 m / 8 pi. Pour les pièces plus petites, le nombre de renouvellements de l'air par heure sera plus élevé. Le Core 200S assure 5 renouvellements de l'air par heure, ce qui signifie qu'il peut purifier 5 fois par heure l'air d'une pièce à la vitesse maximale. Ce purificateur d'air est conseillé pour une utilisation dans une seule pièce fermée d'une superficie maximale de 35 m² / 376 pi².

Remarque : pour une purification efficace de l'air, gardez les portes et fenêtres fermées lorsque le purificateur est en marche.

Humidité

L'humidité peut endommager les filtres. Le purificateur d'air doit être utilisé dans un environnement dont le taux d'humidité relative est inférieur à 85 %. Le fait d'utiliser le purificateur d'air dans des environnements excessivement humides risque de faire moisir la surface du filtre.

Remarque : l'eau ou l'humidité favorisent le développement de moisissures. Les purificateurs d'air ne peuvent pas résoudre un problème de moisissure existant, ils peuvent uniquement capturer les spores de moisissure et réduire les odeurs.

Huiles essentielles



N'ajoutez pas d'huiles essentielles dans le purificateur d'air ou le filtre. Les huiles endommageront le filtre, qui finira par émettre une odeur désagréable. **N'utilisez pas** de diffuseurs d'huiles près du purificateur d'air.

ENTRETIEN ET MAINTENANCE

Nettoyage du purificateur d'air

- Débranchez l'appareil avant de le nettoyer.
- Essuyez l'extérieur du purificateur d'air à l'aide d'un chiffon doux et sec. Si nécessaire, essuyez le boîtier à l'aide d'un chiffon humide, puis séchez-le immédiatement.
- Utilisez un aspirateur pour nettoyer l'intérieur du purificateur d'air.
- **N'utilisez pas** d'agents nettoyants inflammables ou chimiques abrasifs pour nettoyer l'appareil.

Témoin de vérification des filtres







 s'allume pour vous rappeler de vérifier le filtre. Selon votre fréquence d'utilisation du purificateur d'air, le témoin s'allume au bout de 6 à 8 mois. Il ne sera peut-être pas nécessaire de remplacer le filtre, mais vous devez le vérifier lorsque  s'allume.

Nettoyage du filtre

Le préfiltre externe doit être nettoyé toutes les 2 à 4 semaines pour augmenter l'efficacité et prolonger la durée de vie de votre filtre. Nettoyez le préfiltre à l'aide d'une brosse douce ou du tuyau de votre aspirateur pour éliminer la poussière, les cheveux et autres grosses particules. **Ne nettoyez pas** le filtre à l'eau ou avec un autre liquide. [Figure 4.1]

Réinitialisation du témoin de vérification du filtre

Réinitialisez le témoin de vérification du filtre lorsque :

- A.  il s'allume en rouge.
 1. Remplacez le filtre (voir page 47).
 2. Allumez le purificateur d'air.
 3. Appuyez sur la touche  et maintenez-la enfoncée pendant 3 secondes.  clignote 3 fois et s'éteint une fois que la réinitialisation a été effectuée avec succès.
- B. Le filtre à air a été changé avant que  ne s'allume.
 1. Appuyez sur la touche  et maintenez-la enfoncée pendant 3 secondes.  clignote 3 fois et s'éteint une fois que la réinitialisation a été effectuée avec succès.

Remarque : vous pouvez également réinitialiser le témoin de vérification du filtre dans l'application VeSync.

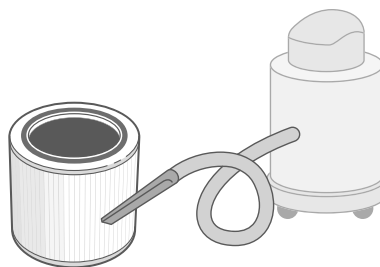



Figure 4.1

Filtre	Quand le nettoyer	Comment le nettoyer	Quand le remplacer
Préfiltre en nylon	Toutes les 2 à 4 semaines	Utilisez une brosse douce ou un tuyau d'aspirateur [Figure 4.1]	Tous les 6 à 8 mois
Filtres à charbon actif haute efficacité et True HEPA	Ne pas nettoyer		

ENTRETIEN ET MAINTENANCE (SUITE)

Quand remplacer le filtre ?

Vérifiez la durée de vie utile restante des filtres via l'application VeSync.

Le filtre doit être remplacé tous les 6 à 8 mois. Il est possible que le filtre doive être remplacé plus tôt ou plus tard, en fonction de la fréquence d'utilisation de votre purificateur d'air. En cas d'utilisation du purificateur d'air dans un environnement relativement pollué, il pourra être nécessaire de remplacer le filtre plus souvent, même lorsque  est éteint.

Vous devrez peut-être remplacer votre filtre dans les cas suivants :

- Bruit plus prononcé lorsque le purificateur d'air fonctionne
- Réduction du flux d'air
- Odeurs inhabituelles
- Filtre visiblement obstrué

Remarque : n'oubliez pas de réinitialiser  après avoir remplacé le filtre (voir page 46).

Pour préserver les performances de votre purificateur d'air, utilisez **uniquement** les filtres de la marque Levoit. Pour acheter des filtres de rechange, rendez-vous sur Amazon et cherchez la référence **B08H214WGW**.



Remplacement du filtre

1. Débranchez le purificateur d'air. Retournez le purificateur d'air, puis retirez le cache du filtre et son bouchon (voir Prise en main, page 40).
2. Retirez le filtre usagé.
3. Nettoyez la poussière ou les cheveux restants à l'intérieur du purificateur d'air à l'aide du tuyau de votre aspirateur.
N'utilisez pas d'eau ou tout autre liquide pour nettoyer le purificateur d'air.
[Figure 4.2]
4. Déballez le nouveau filtre à air et placez-le dans le boîtier (voir page Prise en main, page 40).
5. Remplacez le cache. Branchez le purificateur d'air.
6. Réinitialisez le témoin de vérification des filtres (voir page 46).

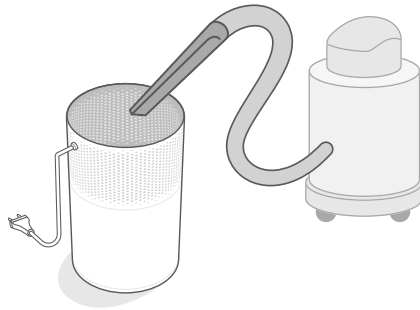



Figure 4.2









Stockage

Si vous ne comptez pas utiliser le purificateur d'air pendant une période prolongée, emballez le purificateur d'air et le filtre dans un emballage en plastique et entreposez-les dans un endroit sec pour éviter tout dommage dû à l'humidité.

DÉPANNAGE

Problème	Solution possible
Le purificateur d'air ne s'allume pas ou les commandes des touches ne répondent pas.	Branchez le purificateur d'air.
	Vérifiez que le cordon d'alimentation n'est pas endommagé. Si tel est le cas, arrêtez d'utiliser le purificateur d'air et contactez le service client (voir page 51).
	Branchez le purificateur d'air dans une autre prise.
	Le purificateur d'air peut ne pas fonctionner correctement. Contactez le service client (voir page 51).
Le débit d'air est significativement réduit.	Assurez-vous que le filtre a bien été retiré de son emballage et correctement installé (voir page 40).
	Appuyez sur  pour augmenter la vitesse du ventilateur.
	Assurez-vous qu'il y a au moins 38 cm / 15 po d'espace de chaque côté du purificateur d'air.
	Le préfiltre est peut-être bouché par de grosses particules, comme des cheveux ou des peluches, qui bloquent le flux d'air. Nettoyez le préfiltre (voir page 46).
	Remplacez le filtre (voir page 47).
Le purificateur d'air fait un bruit anormal lorsque le ventilateur fonctionne.	Vérifiez que le filtre à air est correctement installé et qu'il a été sorti de son emballage plastique (voir page 40).
	Assurez-vous que le purificateur d'air est placé sur une surface plane, plate et dure.
	Remplacez le filtre (voir page 47).
	Il se peut que le purificateur d'air soit endommagé ou qu'un objet étranger se trouve à l'intérieur. Arrêtez d'utiliser le purificateur d'air et contactez le service client (voir page 51). N'essayez pas de réparer vous-même le purificateur d'air.
Odeur étrange provenant du purificateur.	Nettoyez le filtre ou remplacez-le si nécessaire.
	Veillez à ne pas utiliser votre purificateur dans une zone très humide ou lorsque vous diffusez des huiles essentielles.

DÉPANNAGE (SUITE)

Problème	Solution possible
Mauvaise qualité de la purification d'air.	Appuyez sur  pour augmenter la vitesse du ventilateur.
	Vérifiez qu'aucun objet n'obstrue les parties latérales ou la partie supérieure du purificateur d'air (l'entrée ou la sortie).
	Assurez-vous que le filtre a bien été retiré de son emballage et correctement installé (voir page 40).
	Fermez les portes et les fenêtres lorsque le purificateur d'air est en marche.
	Assurez-vous que la pièce fait moins de 35 m ² (376 pi ²). Le purificateur d'air peut être moins efficace dans de plus grandes pièces.
	Remplacez le filtre (voir page 47).
 reste allumé après avoir remplacé le filtre à air.	Réinitialisez le témoin de vérification des filtres (voir page 46).
 ne s'est pas allumé au cours des 8 derniers mois.	 vous rappelle de vérifier le filtre et s'allume en fonction de la durée d'utilisation du purificateur d'air (voir page 46). Si vous n'utilisez pas souvent votre purificateur d'air,  met plus longtemps à s'allumer.
 s'est allumé avant un délai de 6 mois.	 vous rappelle de vérifier le filtre et s'allume en fonction de la durée d'utilisation du purificateur d'air (voir page 46). Si vous utilisez régulièrement votre purificateur d'air,  s'allume plus tôt.

Si votre problème n'est pas repris dans la liste,
veuillez contacter le **service client** (voir page 51).

DÉPANNAGE DE L'APPLICATION VESYNC

Mon purificateur d'air intelligent ne se connecte pas à l'application VeSync.

- Pendant le processus de configuration, vous devez être connecté à un réseau Wi-Fi 2,4 GHz. Confirmez que le réseau fonctionne correctement.
- Assurez-vous que le mot de passe Wi-Fi entré est correct.
 - Il ne doit y avoir aucun espace au début ou à la fin du mot de passe.
 - Testez le mot de passe en connectant un autre appareil électronique au routeur.
 - Si vous saisissez manuellement le SSID et le mot de passe, revérifiez qu'ils ont été saisis correctement.
- Essayez de rapprocher votre purificateur d'air du routeur. Votre téléphone doit être le plus près possible de votre purificateur d'air.
- Vous pourriez devoir installer votre routeur plus haut, à l'écart de toute obstruction.
- Vérifiez que votre purificateur d'air et votre routeur se trouvent à distance d'autres appareils (comme un four à micro-ondes, un réfrigérateur, des appareils électroniques, etc.) pour éviter toute interférence de signal.
- Si vous utilisez un VPN, assurez-vous que celui-ci est désactivé pendant l'installation de votre purificateur d'air.
- Désactivez l'authentification sur portail pour votre réseau Wi-Fi. Si l'authentification sur portail est activée, le purificateur d'air ne pourra pas accéder à votre réseau Wi-Fi et l'installation échouera.

Remarque : *l'authentification sur portail signifie que vous devez vous connecter à votre réseau Wi-Fi depuis une page Web avant de pouvoir accéder à Internet.*

Mon purificateur d'air est hors connexion.

- Vérifiez que le purificateur d'air est branché et sous tension, puis actualisez le menu de VeSync en balayant l'écran vers le bas.
- Assurez-vous que votre routeur est connecté à Internet et que la connexion réseau de votre téléphone fonctionne.
- Supprimez le purificateur d'air hors connexion dans l'application VeSync. Balayez vers la gauche (iOS™) ou appuyez longuement (Android™), puis appuyez sur **Supprimer**.
- Reconfigurez le purificateur d'air avec l'application VeSync.

Remarque : *votre purificateur d'air peut se déconnecter en cas de coupure d'électricité, de panne d'Internet ou de remplacement de votre routeur Wi-Fi.*

Si votre problème n'est pas repris dans la liste,
veuillez contacter le **service client** (voir page 51).

INFORMATIONS RELATIVES À LA GARANTIE

Conditions générales et politique

Arovast Corporation garantit la plus haute qualité des matériaux, de la main-d'œuvre et du service associés à tous ses produits, pendant deux ans à partir de la date d'achat. La durée de garantie est susceptible de varier selon la catégorie de produit.

En cas de problème ou de question concernant votre nouveau produit, n'hésitez pas à contacter notre service client.

SERVICE CLIENT

Arovast Corporation

1202 N. Miller St., Suite A
Anaheim, CA 92806
États-Unis

Adresse e-mail : support.eu@levoit.com

*Veuillez vous munir de votre facture et de votre numéro de commande avant de contacter le service client.

Informations relatives aux marques de commerce

Amazon, Alexa et tous les logos associés sont des marques déposées d'Amazon.com, Inc. ou de ses filiales. Google et Google Play sont des marques déposées de Google LLC. Apple App Store est une marque de commerce d'Apple Inc. Wi-Fi® est une marque déposée de Wi-Fi Alliance®.

Contenido de la caja

- 1 purificador de aire inteligente
- 1 filtro True HEPA (instalado previamente)
- 1 manual del usuario
- 1 guía de inicio rápido

Especificaciones

Tensión	220 a 240 VCA, 50 Hz
Potencia nominal	26 W
Alcance efectivo	35 m ²
CADR	170 m ³ /h
Condiciones de funcionamiento	Temperatura: -10°–40 °C/14°–104 °F
	Humedad: <85 % HR
Nivel de ruido	24–45 dB
Dimensiones	20,5 × 20,5 × 32 cm (8,1 × 8,1 × 12,6 in)
Peso	3 kg (6,6 lb)

Nota: para acceder a funciones inteligentes adicionales, descargue la aplicación de VeSync (consulte la página 57).

LEA Y GUARDE ESTAS INSTRUCCIONES

INFORMACIÓN DE SEGURIDAD

Para reducir el riesgo de incendio, descarga eléctrica u otros daños, siga todas las instrucciones y directrices de seguridad.

Seguridad general

- Utilice el purificador de aire **exclusivamente** como se describe en este manual.
- **No** utilice el purificador sin retirar antes el envoltorio de plástico del filtro, ya que no filtrará aire, podría sobrecalentarse y provocar un incendio.
- **No** utilice el purificador de aire en exteriores.
- Mantenga el purificador de aire alejado del agua y de zonas húmedas o encharcadas. No lo sumerja **nunca** en agua ni en otros líquidos.
- **No** lo utilice en zonas excesivamente húmedas.
- Mantenga el purificador de aire alejado de fuentes de calor.
- **No** lo utilice en lugares donde haya gases combustibles, vapores, polvo metálico, aerosoles (espráis o pulverizadores) o humos de aceite industrial.
- Manténgalo a 1,5 m (5 ft) de lugares donde se esté administrando oxígeno.
- Vigile a los niños cuando estén cerca del purificador de aire.
- **No** coloque nada sobre las rejillas del purificador de aire.
- **No** se sienta en el purificador de aire ni coloque objetos pesados sobre él.
- Mantenga seco el interior del purificador de aire. Para evitar la formación de humedad, procure no colocarlo en habitaciones con grandes cambios de temperatura o debajo de aparatos de aire acondicionado.
- Desenchufe **siempre** el purificador de aire antes de realizar cualquier mantenimiento (por ejemplo, al cambiar el filtro).
- **No** utilice el purificador de aire si está averiado o no funciona correctamente, o si el enchufe o el cable están dañados. **No** intente repararlo usted mismo. Póngase en contacto con Atención al Cliente (consulte la página 67).
- **ADVERTENCIA:** Para reducir el riesgo de incendios o descargas eléctricas, **no** utilice el purificador de aire con controles de velocidad de estado sólido (como un regulador de intensidad de luz).
- No diseñado para uso comercial, sino para uso **exclusivamente** doméstico.

Alimentación y cable

- Mantenga el purificador de aire cerca de la toma a la que está enchufado.
- **Nunca** coloque el cable cerca de fuentes de calor.
- **No** tape el cable con felpudos, alfombras u objetos similares. **No** coloque el cable debajo de muebles o aparatos.
- Mantenga el cable alejado de las zonas de tránsito. Coloque el cable en un lugar donde nadie pueda tropezar con él.

Campos electromagnéticos (EMF)

El purificador de aire de Levoit cumple todas las normas sobre campos electromagnéticos (EMF). Si se utiliza correctamente y conforme a las instrucciones de este manual del usuario, el aparato se puede usar con la máxima seguridad de acuerdo con las pruebas científicas disponibles actualmente.

COMPONENTES DEL PURIFICADOR DE AIRE INTELIGENTE

- | | | |
|--|---|--------------------------|
| A. Indicadores de velocidad del ventilador | G. Indicador WiFi® | M. Carcasa |
| B. Botón de velocidad del ventilador | H. Botón de luz nocturna | N. Entrada de aire |
| C. Botón de encendido/apagado | I. Botón de bloqueo de la pantalla | O. Cable de alimentación |
| D. Botón del modo de suspensión | J. Indicador de comprobación de filtros | P. Tapa del filtro |
| E. Botón del temporizador | K. Botón de apagado de la pantalla | Q. Filtro True HEPA |
| F. Indicadores del temporizador | L. Salida de aire | |

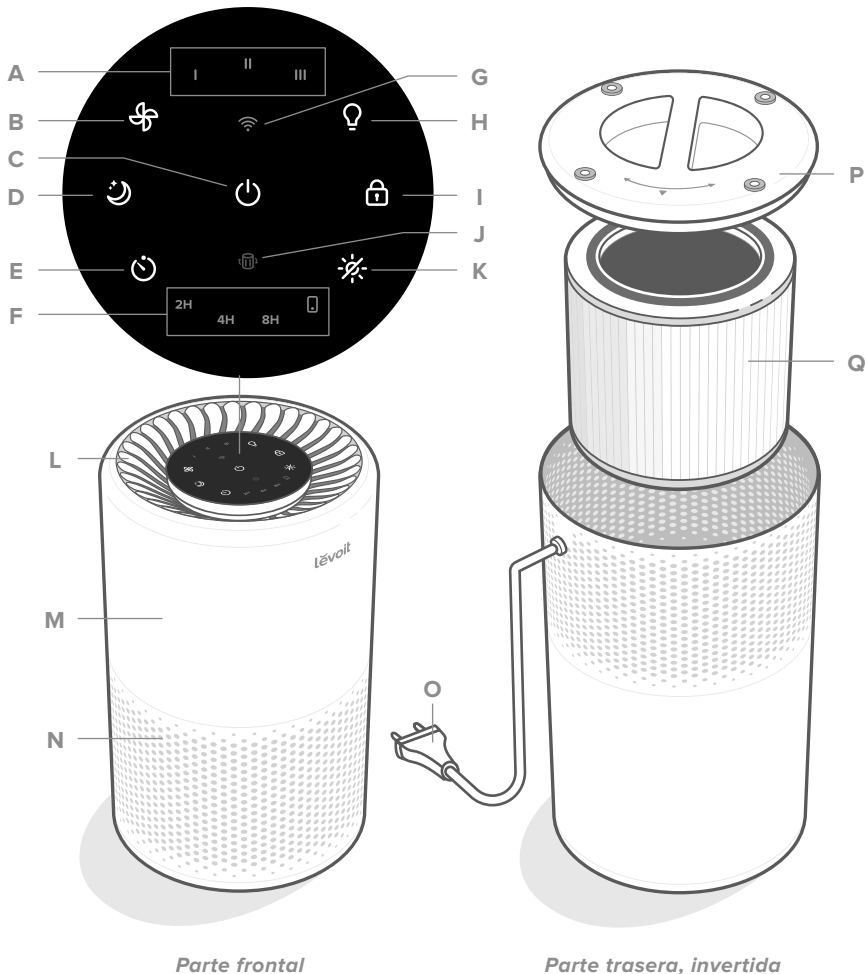

CONTROLES



Botón de encendido/apagado

- Encienda o apague el purificador.
- Manténgalo pulsado para configurar el purificador de aire. Consulte las instrucciones en la aplicación VeSync para más información.



Botón de luz nocturna

- Enciende o apaga la luz nocturna (consulte la página 59).



Indicador wifi

- Se enciende, apaga o parpadea para indicar el estado de la configuración. Consulte las instrucciones en la aplicación VeSync para más información.



Botón de apagado de la pantalla

- Apaga la pantalla (sin incluir la luz nocturna).
- Pulse cualquier botón (salvo ) para volver a encender la pantalla.



Botón de velocidad del ventilador

- Permite alternar entre las velocidades del ventilador: I (baja), II (media) y III (alta).
- Al pulsar el botón de velocidad del ventilador mientras el purificador de aire se encuentra en modo de suspensión, se saldrá del modo de suspensión.



Botón de bloqueo de la pantalla

- Impide que se modifiquen los ajustes seleccionados (consulte la página 59).
- Parpadea cuando se pulsa cualquier otro botón para indicar que el bloqueo de la pantalla está activado.



Botón del modo de suspensión

- Activa el modo de suspensión (consulte la página 58).
- Manténgalo pulsado durante 3 segundos para restablecer el indicador de comprobación del filtro.



Indicador de comprobación de filtros

- Se enciende cuando es necesario cambiar el filtro de aire (consulte **Indicador de comprobación del filtro**, página 62).
- Mantenga pulsado el botón del modo de suspensión durante 3 segundos para restablecer el indicador de comprobación de filtros.



Botón del temporizador

- Permite alternar entre las opciones del temporizador (consulte la página 59).

PRIMEROS PASOS

1. Dele la vuelta al purificador de aire. Gire la tapa del filtro en el sentido contrario a las agujas del reloj y retírela. *[Figura 1.1]*
2. Saque el filtro de su envoltorio de plástico e insértelo de nuevo en el purificador. *[Figura 1.2]*
3. Vuelva a colocar la tapa del filtro y gírela en el sentido de las agujas del reloj para cerrarla. *[Figura 1.3]*
4. Coloque el purificador de aire sobre una superficie lisa y estable dejando la pantalla hacia arriba. Deje un espacio de al menos 38 cm (15 in) alrededor del purificador de aire. Manténgalo alejado de cualquier objeto que pueda obstruir el flujo de aire, por ejemplo, unas cortinas. *[Figura 1.4]*



Figura 1.1



Figura 1.3

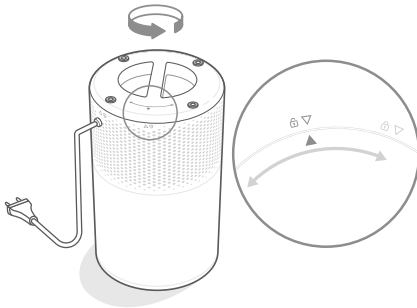

Figura 1.2



Figura 1.4

CONFIGURACIÓN DE LA APLICACIÓN VESYNC

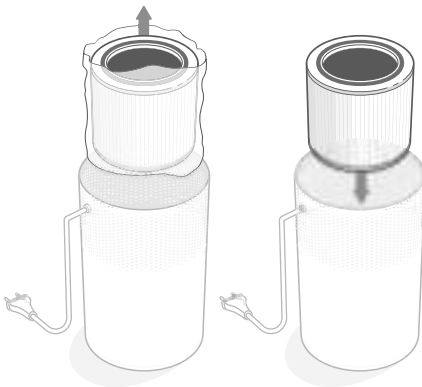
1. Escanee el código QR o busque la aplicación "VeSync" para descargarla de Apple App Store® o de Google Play Store. [Figura 2.1].
2. Abra la aplicación VeSync. Inicie sesión o regístrese.
3. Siga las instrucciones de la aplicación para configurar el purificador de aire inteligente.

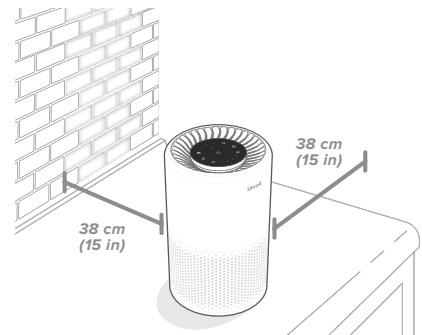

Figura 2.1

CONECTAR CON AMAZON ALEXA O EL ASISTENTE DE GOOGLE™



Puede utilizar la aplicación VeSync para conectar el purificador de aire inteligente a **Amazon Alexa** o **Google Assistant™**. Siga las instrucciones en la aplicación para configurar su asistente de voz.

Nota: debe crear su propia cuenta de VeSync para acceder a los asistentes de voz.

USAR EL PURIFICADOR DE AIRE INTELIGENTE

Nota: utilizar la aplicación de VeSync te permitirá controlar el purificador de aire a remoto y acceder a funciones adicionales.

Funcionamiento general

1. Enchufe el purificador y pulse  para encenderlo. El ventilador se iniciará en el nivel I. [Figura 3.1]
2. También puede pulsar  para cambiar la velocidad del ventilador entre I, II y III.

Nota:

- Los indicadores no son botones, por lo que no sirven para cambiar la velocidad del ventilador.
 - Los indicadores de velocidad del ventilador se encienden cuando están activos.
 - La velocidad III es la que más ruido hace, pero también la que limpia el aire más deprisa.
 - Para obtener los mejores resultados o resolver algún problema concreto con la calidad del aire, como el humo, seleccione la velocidad alta (nivel III) durante 15-20 minutos antes de pasar a una velocidad inferior.
 - Si desea limpiar el aire de manera efectiva, mantenga cerradas las puertas y ventanas mientras el purificador de aire esté funcionando.
3. Pulse  para apagar el purificador de aire.





Figura 3.1

Modo de suspensión

El modo de suspensión oscurece todos los iconos a la mitad del brillo y opera de forma silenciosa usando una velocidad de ventilador inferior a la velocidad I.

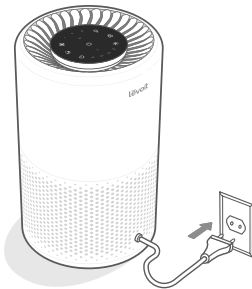
Pulse  para activar el modo de suspensión.

Nota:

- Al pulsar , se sale del modo de suspensión.
- Todavía podrá ajustar la luz nocturna mientras el purificador de aire se encuentra en modo de suspensión.

Temporizador

Puede configurar manualmente un temporizador para 2, 4 u 8 horas usando los botones de la pantalla. También puede configurar un temporizador de 1 a 24 horas a través de la aplicación de VeSync.

1. Pulse  varias veces para seleccionar una hora. El temporizador se pondrá en marcha de forma automática.

Nota:

- Los indicadores no son botones, por lo que no sirven para seleccionar una hora.
- Los indicadores del temporizador se encenderán con una luz azul cuando estén activos.
- El indicador  se enciende cuando se configura un temporizador a través de la aplicación.

2. Cuando el temporizador termine, el purificador de aire se apagará.
3. Para cancelar el temporizador, pulse  hasta que se apaguen todos los indicadores del temporizador.

Nota:

- Puede cambiar la velocidad del ventilador en cualquier momento con el temporizador en marcha.
- El temporizador se reiniciará si cambia la hora.

Luz nocturna



Puede elegir entre dos niveles de brillo de luz nocturna, incluso cuando el purificador de aire esté apagado (siempre que siga enchufado).

1. Pulse una vez para encender la luz.
2. Pulse una segunda vez para atenuar su intensidad a la mitad.
3. Pulse una tercera vez para apagar la luz.

Nota: al apagar la pantalla, no se apagará la luz nocturna.

Bloqueo de la pantalla

Al bloquear la pantalla, se impide que los ajustes se cambien accidentalmente. Cuando pulse los botones, estos no realizarán ninguna acción.

1. Mantenga pulsado  durante 3 segundos para bloquear o desbloquear la pantalla.
2. Cuando la pantalla esté bloqueada,  se encenderá. Si se pulsa cualquier otro botón,  parpadeará 3 veces.

Nota: la función de memoria no funciona con los ajustes de temporizadores ni luz nocturna.

Función de memoria

Incluso cuando esté apagado, siempre que el purificador de aire siga enchufado, recordará la velocidad del ventilador previa y los ajustes de modo de suspensión y bloqueo de la pantalla.

Cuando se desenchufe, el purificador de aire recordará la velocidad del ventilador previa y los ajustes de modo de suspensión, pero no el bloqueo ni el apagado de la pantalla.

FUNCIONES DE LA APLICACIÓN VESYNC

La aplicación VeSync le permitirá acceder a funciones adicionales del purificador de aire, incluyendo las que se enumeran a continuación. Conforme se siga desarrollando la aplicación, se incluirán nuevas funciones disponibles.

Mando a distancia

- Cambie cualquier ajuste del purificador de aire a través de la aplicación, incluso si el bloqueo de la pantalla está activado.

Horarios

- Cree y personalice horarios para que el purificador de aire se adapte a sus rutinas.

Función de temporizador

- Puede establecer un temporizador entre 1 y 24 horas.

Información de recambio del filtro

- Vigile la vida restante del filtro consultando el porcentaje del filtro desde la aplicación.
- Compre filtros de recambio.

EL FILTRO

El purificador de aire emplea un sistema de filtración de aire de 3 etapas para purificar el aire.

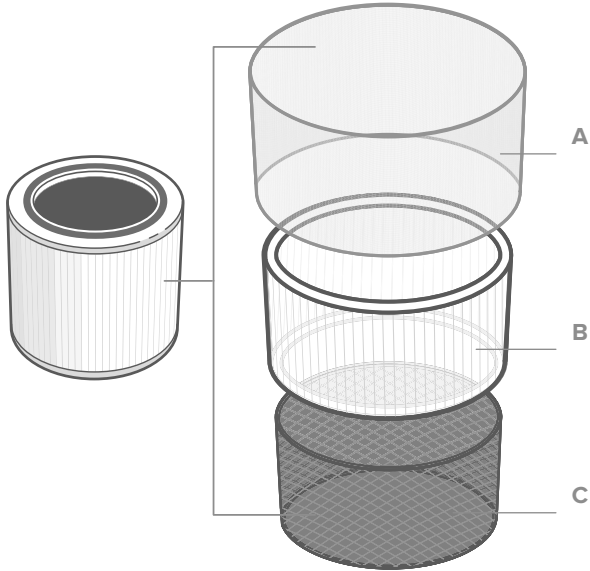

A. Prefiltro de nailon

- Atrapa partículas grandes como polvo, pelusas, fibras, cabello y pelo de animales domésticos.
- Protege y maximiza la vida útil del filtro.

B. Filtro True HEPA

- Elimina al menos el 99,97 % de partículas en suspensión de 0,3 micrómetros (μm) de diámetro.
- Filtra partículas pequeñas, como esporas de moho, partículas minúsculas de polvo, partículas de humo y alérgenos, como el polen, la caspa y los ácaros.

C. Filtro de carbón activado de alta eficacia

- Adsorbe físicamente humos, olores y vapores.
- Filtra compuestos como el formaldehído, benceno, amoníaco, sulfuro de hidrógeno y compuestos orgánicos volátiles (COV).

EL FILTRO (CONT.)

Tasa de emisión de aire limpio

Este purificador de aire tiene una tasa de emisión de aire limpio de 170 m³/h o 110 pies cúbicos por minuto (CFM).

La tasa de emisión de aire limpio (CADR, por sus siglas en inglés) mide la eficiencia de un purificador de aire en función del volumen de aire limpio que genera por minuto. Esto se basa en la eliminación de polvo, polen y humo, que son los tres contaminantes de aire interior más comunes. Cuanto más alta sea la tasa CADR, más partículas eliminará el purificador de aire y mayor será el área que puede limpiar. Esta tasa se mide cuando el purificador de aire funciona a la máxima velocidad.

Renovación del aire por hora

La tasa de renovación del aire indica cuántas veces se puede purificar (o "renovar") todo el aire de una habitación en una hora. La renovación del aire por hora se calcula según el tamaño de habitación recomendado con techos de 2,4 m (8 ft). En habitaciones más pequeñas, esta tasa aumentará. La tasa de renovación del aire del purificador Core 200S es de 5, lo que indica que puede renovar el aire 5 veces cada hora a la máxima velocidad. Se recomienda utilizar este purificador en una única habitación cerrada de hasta 35 m² (376 ft²).

Nota: Si desea limpiar el aire de manera efectiva, mantenga cerradas las puertas y ventanas mientras el purificador de aire esté funcionando.

Humedad

La humedad puede dañar los filtros. Este purificador de aire debe utilizarse en zonas con un nivel de humedad inferior al 85 % de HR. Si utiliza el purificador en zonas excesivamente húmedas, la superficie del filtro se emmohecerá.

Nota: El agua o la humedad favorecen la aparición de moho. Los purificadores de aire no pueden resolver un problema de moho ya existente, únicamente eliminan las esporas de moho en el aire y reducen los olores.

Aceites esenciales



No añada aceites esenciales al purificador ni a los filtros. El aceite estropeará el filtro y, con el tiempo, desprenderá un olor desagradable. **No** utilice difusores de aceite cerca del purificador de aire.

CUIDADO Y MANTENIMIENTO

Limpiar el purificador de aire







- Desenchufe el aparato antes de limpiarlo.
- Limpie el exterior del purificador de aire con un paño suave y seco. Si es preciso, limpie la carcasa con un paño húmedo y séquela enseguida.
- aspire el interior del purificador de aire.
- **No** lo limpie con productos químicos abrasivos o productos de limpieza inflamables.

Indicador de comprobación de filtros

El icono  se encenderá para recordarle que debe comprobar el filtro. En función de cuánto utilice el purificador de aire, el indicador debería encenderse a los 6–8 meses. Puede que aún no sea necesario cambiar el filtro, pero conviene comprobarlo si se enciende el indicador .

Restablecer el indicador de comprobación del filtro

Restablezca el indicador de comprobación del filtro cuando:

- A.  se ilumine en rojo.
 1. Cambie el filtro (consulte la página 63).
 2. Encienda el purificador de aire.
 3. Mantenga pulsado  durante 3 segundos.  parpadeará 3 veces y se apagará cuando se restablezca correctamente.
- B. Se ha cambiado el filtro antes de que se encendiera el indicador .
 1. Mantenga pulsado  durante 3 segundos.  parpadeará 3 veces y se apagará cuando se restablezca correctamente.

Nota: también puede restablecer el indicador de comprobación de filtros desde la aplicación de VeSync.

Limpieza de los filtros

Conviene limpiar el prefiltro exterior cada 2-4 semanas para mejorar su eficacia y prolongar su vida útil. Limpie el prefiltro con un cepillo suave o un aspirador para eliminar cabellos, polvo y partículas grandes. **No** limpie el filtro con agua ni otros líquidos. *[Figura 4.1]*





Figura 4.1

Filtro	Cuándo limpiarlo	Cómo limpiarlo	Cuándo cambiarlo
Prefiltro de nailon	Cada 2-4 semanas	Emplee un cepillo blando o una aspiradora <i>[Figura 4.1]</i> .	6-8 meses
Filtro de carbón activado de alta eficacia True HEPA	No limpiar		

CUIDADO Y MANTENIMIENTO (CONT.)

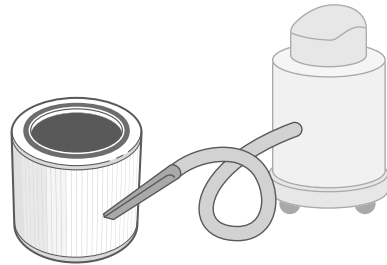
¿Cuándo conviene cambiar el filtro?

Compruebe la duración restante de los filtros en la aplicación VeSync.

Conviene cambiar el filtro cada 6-8 meses. Puede que tenga que hacerlo antes o después en función de la frecuencia con la que use el purificador de aire. Si utiliza el purificador de aire en un entorno con contaminación relativamente alta, es posible que tenga que cambiar el filtro más a menudo (aunque el indicador  esté apagado).

Deberá cambiar el filtro si aprecia:

- más ruido cuando el purificador de aire está funcionando;
- menor flujo de aire;
- olores inusuales;
- que está obstruido a simple vista.

Nota: Recuerde restablecer  tras cambiar el filtro (consulte la página 62).

Con el fin de mantener el buen rendimiento del purificador de aire, utilice **solo** filtros originales de Levoit. Si desea adquirir filtros de repuesto, visite Amazon y busque **B08H214WGW**.



Cambiar el filtro

1. Desenchufe el purificador de aire. Dele la vuelta al purificador y quite el tapón y la tapa del filtro (consulte Primeros pasos, página 56).
2. Retire el filtro antiguo.
3. Limpie cualquier resto de polvo o cabello del interior del purificador de aire con un aspirador. **No** emplee agua ni otros líquidos para limpiar el purificador de aire. [Figura 4.2]
4. Desenvuelva el nuevo filtro de aire e introdúzcalo en la carcasa (consulte Primeros pasos, en la página 56).
5. Vuelva a colocar la tapa. Enchufe el purificador de aire.
6. Restablezca el indicador de comprobación del filtro (consulte la página 62).





Figura 4.2





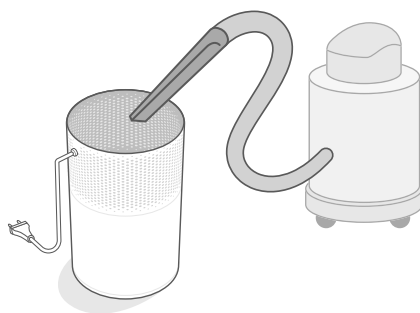



Almacenamiento

Si no va a utilizar el purificador de aire durante un tiempo prolongado, embale el purificador y los filtros en plástico y guárdelos en un lugar seco para que no se dañen con la humedad.

SOLUCIÓN DE PROBLEMAS

Problema	Posible solución
El purificador de aire no se enciende o no responde a los botones de control.	Enchufe el purificador de aire.
	Compruebe si el cable de alimentación está dañado. Si es así, deje de usar el purificador de aire y póngase en contacto con Atención al Cliente (consulte la página 67).
	Enchufe el purificador de aire en otra toma.
	El purificador de aire puede estar funcionando mal. Póngase en contacto con Atención al cliente (consulte la página 67).
El flujo de aire ha disminuido considerablemente.	Asegúrese de haber desembalado el filtro de aire y haberlo colocado correctamente (consulte la página 56).
	Pulse  para aumentar la velocidad del ventilador.
	Asegúrese de que haya al menos 15 cm (38 pulgadas) alrededor del purificador de aire.
	Puede que el prefiltro esté atascado con partículas grandes, como cabello o pelusas, que bloquean el flujo de aire. Limpie el prefiltro (consulte la página 62).
	Cambie el filtro (consulte la página 63).
El purificador de aire hace un ruido raro mientras el ventilador está encendido.	Asegúrese de que el filtro está bien instalado y sin la envoltura de plástico (consulte la página 56).
	Asegúrese de que el purificador de aire esté funcionando en una superficie sólida, lisa y nivelada.
	Cambie el filtro (consulte la página 63).
	Puede que el purificador de aire esté averiado o que contenga un objeto extraño. Deje de usar el purificador de aire y póngase en contacto con Atención al Cliente (consulte la página 67). No intente reparar el purificador de aire.
El purificador desprende un olor extraño.	Limpie el filtro o cámbielo si es preciso.
	Asegúrese de no utilizar el purificador de aire en una zona muy húmeda o mientras vaporiza aceites esenciales.

SOLUCIÓN DE PROBLEMAS (CONT.)

Problema	Posible solución
La calidad de purificación del aire es mala.	Pulse  para aumentar la velocidad del ventilador.
	Asegúrese de que ningún objeto obstruya la parte superior ni los laterales del purificador de aire (entrada o salida).
	Asegúrese de haber desembalado el filtro de aire y haberlo colocado correctamente (consulte la página 56).
	Cierre las puertas y ventanas mientras utilice el purificador de aire.
	Asegúrese de que la habitación no tenga más de 35 m ² (376 ft ²). Es posible que el purificador de aire no resulte efectivo en habitaciones más grandes.
	Cambie el filtro (consulte la página 63).
 sigue encendido tras cambiar el filtro.	Restablezca el indicador de comprobación del filtro (consulte la página 62).
 lleva 8 meses sin encenderse.	 es un recordatorio para que compruebe el filtro de aire y se enciende en función del tiempo que se haya utilizado el purificador de aire (consulte la página 62). Si no utiliza el purificador de aire muy a menudo,  tardará más tiempo en activarse.
 se ha activado antes de 6 meses.	 es un recordatorio para que compruebe el filtro de aire y se enciende en función del tiempo que se haya utilizado el purificador de aire (consulte la página 62). Si utiliza el purificador de aire con frecuencia,  se encenderá antes.

Si su problema no aparece aquí,
póngase en contacto con **Atención al Cliente** (consulte la página 67).

SOLUCIÓN DE PROBLEMAS DE LA APLICACIÓN VESYNC

El purificador de aire inteligente no se conecta a la aplicación VeSync.

- Durante el proceso de configuración, debe tener conexión a una red wifi segura de 2,4 GHz. Confirme que la red funciona correctamente.
- Asegúrese de que la contraseña Wi-Fi introducida es correcta.
 - No debe haber espacios al principio ni final de la contraseña.
 - Conecte otro dispositivo electrónico al router para probar la contraseña.
 - Si teclea el SSID y la contraseña, asegúrese de haberlos escrito correctamente.
- Pruebe a acercar el purificador de aire al router. El teléfono debe colocarse lo más cerca posible del purificador de aire.
- Puede que sea necesario colocar el router a más altura y sin que haya obstáculos.
- Asegúrese de que el purificador de aire y el router se encuentren alejados de otros aparatos (como hornos microondas, frigoríficos, dispositivos electrónicos, etc.) para evitar interferencias entre las señales.
- Si utiliza una VPN, asegúrese de desactivarla mientras configura el purificador de aire.
- Deshabilite la autenticación en el portal de su red Wi-Fi. Si la autenticación en el portal está habilitada, el purificador de aire no podrá acceder a la red Wi-Fi y fallará la configuración.

Nota: La autenticación en el portal significa que debe registrarse para acceder a su red Wi-Fi a través de una página web antes de poder usar Internet.

El purificador de aire está desconectado de la red.

- Asegúrese de que el purificador de aire está enchufado y recibe corriente; a continuación, actualice el menú de VeSync deslizando el dedo hacia abajo por la pantalla.
- Asegúrese de que el router esté conectado a Internet y que la conexión de red de su teléfono funcione.
- Elimine el purificador de aire que aparece desconectado de la aplicación VeSync. Deslice el dedo hacia la izquierda (iOS®) o manténgalo pulsado (Android™) y, a continuación, pulse **Eliminar**.
- Reconfigure el purificador de aire con la aplicación VeSync.

Nota: El purificador de aire puede desconectarse por cortes de corriente o desconexiones de Internet o por cambiar de router Wi-Fi.

Si su problema no aparece aquí,
póngase en contacto con **Atención al Cliente** (consulte la página 67).

INFORMACIÓN SOBRE LA GARANTÍA

Condiciones y política

Arovast Corporation garantiza la máxima calidad de todos los productos en cuanto a material, fabricación y servicio durante 2 años desde la fecha de compra hasta el final del periodo de garantía. La duración de la garantía puede variar en función de la categoría del producto.

Si tiene algún problema o dudas relacionadas con su nuevo producto, póngase en contacto con nuestro equipo de Atención al Cliente.

ATENCIÓN AL CLIENTE

Arovast Corporation

1202 N. Miller St., Suite A
Anaheim, CA 92806
EE. UU.

Correo electrónico: support.eu@levoit.com

*Antes de ponerse en contacto con Atención al Cliente, tenga a mano su factura y número de pedido.

Información sobre marcas registradas

Amazon, Alexa y todos los logos relacionados son marcas registradas de Amazon.com, Inc. o sus filiales. Google y Google Play son marcas registradas de Google LLC. Apple App Store es una marca registrada de Apple Inc. Wi-Fi® es una marca registrada de Wi-Fi Alliance®.

Contenuto della confezione

- 1 purificatore d'aria intelligente
- 1 filtro True HEPA (preinstallato)
- 1 manuale di istruzioni
- 1 guida di avviamento rapido

Specifiche

Tensione	c.a. 220–240 V, 50 Hz
Potenza nominale	26 W
Campo d'azione effettivo	35 m ²
CADR	170 m ³ /h
Condizioni di funzionamento	Temperatura: -10°–40°C (14°–104°F)
	Umidità: < 85% RH
Livello di rumore	24–45 dB
Dimensioni	20,5 x 20,5 x 32 cm (8,1 x 8,1 x 12,6 pollici)
Peso	3 kg (6,6 libbre)

Nota: per accedere a funzioni intelligenti addizionali, scaricare l'app gratuita VeSync (v. pag. 73).

LEGGERE E CONSERVARE QUESTE ISTRUZIONI

INFORMAZIONI DI SICUREZZA

Per ridurre il rischio di incendi, scosse elettriche o altri infortuni, seguire tutte le istruzioni e le linee guida di sicurezza.

Sicurezza generale

- Usare il purificatore d'aria **solo** nel modo descritto in questo manuale.
- **Non** usarlo senza avere prima eliminato l'involucro di plastica che racchiude il filtro. Il purificatore non filtrerebbe l'aria e potrebbe surriscaldarsi, con il rischio di causare un incendio.
- **Non** utilizzare il purificatore d'aria all'aperto.
- Tenere il purificatore d'aria lontano dall'acqua e da luoghi bagnati o umidi. Non immergerlo **mai** in acqua o altri liquidi.
- **Non** utilizzarlo in luoghi eccessivamente umidi.
- Tenere il purificatore d'aria lontano da fonti di calore.
- **Non** utilizzarlo in presenza di gas combustibili, vapori, polvere metallica, prodotti aerosol (spray) o fumi prodotti da oli industriali.
- Mantenere a una distanza di 1,5 m (5 piedi) dal punto di somministrazione dell'ossigeno.
- Sorvegliare i bambini in prossimità del purificatore d'aria.
- **Non** introdurre nulla nelle aperture del purificatore d'aria.
- **Non** sedersi sul purificatore d'aria e non appoggiarvi oggetti pesanti.
- Mantenere asciutto l'interno del purificatore d'aria. Per evitare la formazione di umidità, evitare di collocarlo in locali con grandi variazioni di temperatura o sotto a condizionatori d'aria.
- Scollegare **sempre** il purificatore d'aria dall'alimentazione elettrica prima di ogni intervento di manutenzione (ad esempio, quando si sostituisce il filtro).
- **Non** utilizzare il purificatore d'aria se è danneggiato o malfunzionante oppure se il cavo o la spina sono danneggiati. **Non** cercare di ripararlo. Contattare l'Assistenza Clienti (v. pag. 83).
- **AVVERTENZA:** per ridurre il rischio di incendi o scosse elettriche, **non** utilizzare questo purificatore d'aria con dispositivi di controllo della velocità a stato solido (come un regolatore di luminosità).
- Il prodotto non può essere utilizzato per fini commerciali, ma è destinato **esclusivamente** all'uso domestico.

Alimentazione e cavo elettrico

- Tenere il purificatore d'aria vicino alla presa a cui è collegato.
- **Non** collocare mai il cavo vicino a una fonte di calore.
- **Non** coprire il cavo con tappeti, moquette o altri rivestimenti. **Non** collocare il cavo sotto mobili o elettrodomestici.
- Posizionare il cavo lontano da aree con un passaggio frequente di persone. Collocare il cavo in modo tale da evitare il rischio di inciampi.

Campi elettromagnetici (EMF)

Il purificatore d'aria Levoit è conforme a tutti gli standard relativi ai campi elettromagnetici (EMF). Se maneggiato correttamente e in accordo alle istruzioni fornite in questo manuale, l'uso dell'apparecchio è da ritenersi sicuro in base alle prove scientifiche attualmente disponibili.

COMPONENTI DEL PURIFICATORE D'ARIA INTELLIGENTE

- | | | |
|--------------------------------------|-----------------------------------|-------------------------|
| A. Indicatori velocità della ventola | F. Indicatori del timer | L. Uscita dell'aria |
| B. Pulsante velocità ventola | G. Indicatore WiFi® | M. Alloggiamento |
| C. Pulsante acceso/spento (On/Off) | H. Pulsante luce notturna | N. Ingresso dell'aria |
| D. Pulsante modalità sospensione | I. Pulsante blocco display | O. Cavo elettrico |
| E. Pulsante del timer | J. Indicatore di controllo filtri | P. Coperchio del filtro |
| | K. Pulsante display spento (Off) | Q. Filtro True HEPA |

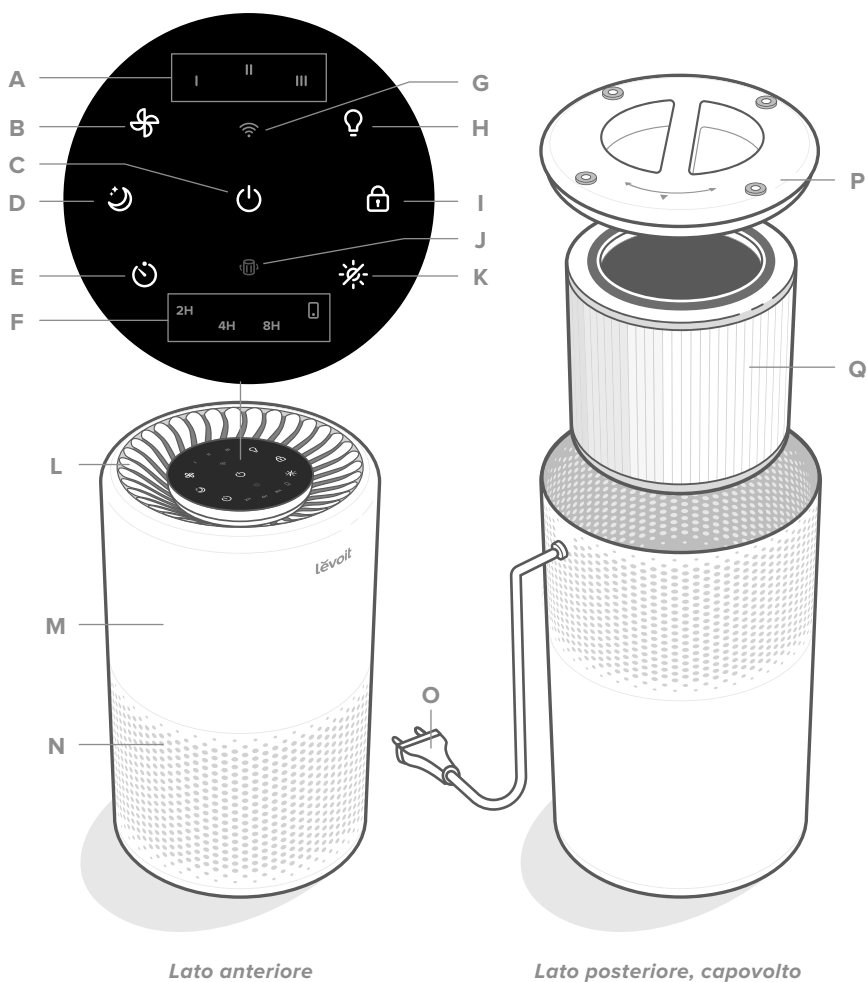

COMANDI



Pulsante acceso/spento (On/Off)

- Accende e spegne il purificatore.
- Tenerlo premuto per configurare il purificatore d'aria. Per maggiori informazioni, fare riferimento alle istruzioni fornite nell'app VeSync.



Pulsante luce notturna

- Accende/spegne la luce notturna (v. pag. 75).



Indicatore WiFi

- Si accende/spegne o lampeggia per indicare lo stato di configurazione. Per maggiori informazioni, fare riferimento alle istruzioni fornite nell'app VeSync.



Pulsante display spento (Off)

- Spegne il display (ma non la luce notturna).
- Per riaccendere il display, toccare qualsiasi pulsante (eccetto ).



Pulsante velocità ventola

- Passa attraverso le velocità della ventola: I (bassa), II (media) e III (alta).
- Se si tocca il pulsante Velocità ventola mentre il purificatore d'aria è in modalità di sospensione si esce da tale modalità.



Pulsante blocco display

- Evita la modifica delle impostazioni attuali (v. pag. 75).
- Lampeggia quando si tocca qualsiasi altro pulsante per indicare che il blocco display è attivo.



Pulsante modalità sospensione

- Attiva la modalità di sospensione (v. pag. 74).
- Tenere premuto per tre secondi per azzerare l'indicatore di controllo filtri.



Indicatore di controllo filtri

- Si accende quando il filtro deve essere controllato (v. **Indicatore di controllo filtro**, pag. 78).
- Azzerare l'indicatore di controllo filtri tenendo premuto il pulsante Modalità sospensione per 3 secondi.



Pulsante del timer

- Passa attraverso le opzioni del timer (v. pag. 75).

PREPARAZIONE

1. Capovolgere il purificatore d'aria. Ruotare il coperchio del filtro in senso antiorario e rimuoverlo. [Fig. 1.1]
2. Estrarre il filtro dall'imballaggio di plastica e rimontarlo nel purificatore. [Fig. 1.2]
3. Rimontare il coperchio del filtro e ruotare in senso orario per bloccarlo. [Fig. 1.3]
4. Posizionare il purificatore su una superficie piatta e stabile con il display rivolto verso l'alto. Lasciare uno spazio di almeno 38 cm (15 pollici) su tutti i lati del purificatore. Posizionarlo lontano da qualsiasi cosa che bloccherebbe il flusso dell'aria, come le tende. [Fig. 1.4]

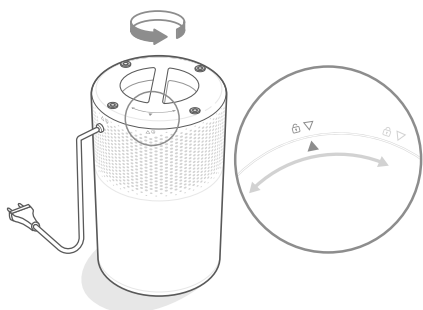

Fig. 1.1

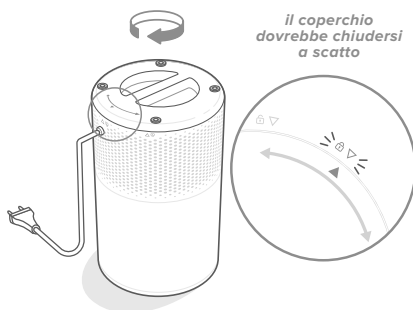

Fig. 1.3

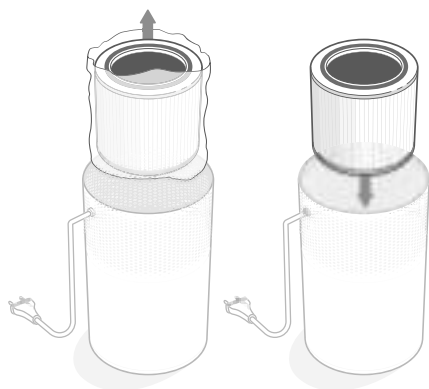

Fig. 1.2

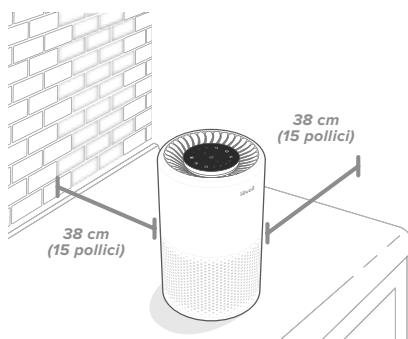

Fig. 1.4

CONFIGURAZIONE DELL'APP VESYNC

1. Per scaricare l'app VeSync, scansionare il codice QR o cercare "VeSync" nell'Apple App Store® o nel Google Play Store. [Fig. 2.1]
2. Aprire l'app VeSync. Accedere o Registrarsi.
3. Seguire le istruzioni dell'app per configurare il purificatore d'aria intelligente.



Fig. 2.1

CONNETTITI CON AMAZON ALEXA O GOOGLE ASSISTANT™



Con l'app VeSync, si può collegare il purificatore d'aria intelligente con **Amazon Alexa** o **Google Assistant™**. Seguire le istruzioni fornite nell'app per impostare l'assistente vocale.

Nota: per accedere agli assistenti vocali, è necessario creare un account VeSync.

USO DEL PURIFICATORE D'ARIA INTELLIGENTE

Nota: l'app VeSync consente di controllare il purificatore d'aria a distanza e di accedere a funzioni e caratteristiche aggiuntive.

Funzionamento generale

1. Collegare alla presa e toccare  per accendere il purificatore d'aria. La ventola si avvia al livello I. [Fig. 3.1]
2. In alternativa, si può toccare  per cambiare la velocità della ventola, scegliendo tra I, II e III.

Nota:

- Gli indicatori non sono pulsanti e non possono essere usati per cambiare la velocità della ventola.
 - Gli indicatori di velocità della ventola si accendono quando sono attivi.
 - La velocità III è la più rumorosa, ma è quella che pulisce l'aria più velocemente.
 - Per ottenere i migliori risultati, o per risolvere un problema specifico di qualità dell'aria come il fumo, azionare il purificatore d'aria alla velocità alta (livello III) per 15–20 minuti prima di passare a una velocità più bassa.
 - Per pulire l'aria efficientemente, tenere chiuse porte e finestre mentre il purificatore d'aria è in funzione.
3. Toccare  per spegnere il purificatore d'aria.

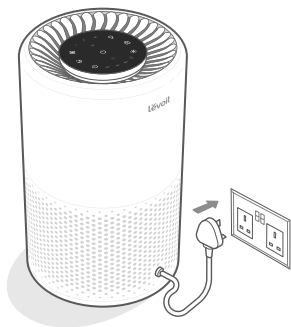



Fig. 3.1

Modalità sospensione

La modalità sospensione dimezza la luminosità delle icone e crea un ambiente silenzioso con una velocità della ventola inferiore al livello I.

Toccare  per accendere la modalità sospensione.

Nota:



- Toccando  si esce dalla modalità di sospensione.
- Mentre il purificatore d'aria è in modalità di sospensione, è comunque possibile regolare la luce notturna.

Timer

Si possono utilizzare i pulsanti display per impostare manualmente il timer per 2, 4 o 8 ore. Lo si può impostare anche per 1-24 ore attraverso l'app VeSync.

1. Toccare  ripetutamente per scegliere le ore di durata. Il timer si avvia automaticamente.

Nota:

- Gli indicatori non sono pulsanti e non possono essere usati per selezionare le ore di durata.
 - Quando sono attivi, gli indicatori del timer si accendono in blu.
 - Se si usa l'app per impostare il timer, l'indicatore  si illumina.
2. Nel momento in cui il timer si arresta, il purificatore si spegne.
 3. Per annullare il timer, toccare  fino a quando tutti gli indicatori del timer sono spenti.
- Nota:**
- Con il timer acceso si può cambiare la velocità della ventola in qualsiasi momento.
 - Se si cambia la durata, il timer ricomincia il conto alla rovescia.

Luce notturna



Si può scegliere tra due livelli di luminosità per la luce notturna, anche quando il purificatore d'aria è spento (ammesso che sia collegato all'alimentazione elettrica).

1. Toccare l'icona una volta per accendere la luce.
2. Toccarla una seconda volta per dimezzare la luminosità.
3. Toccarla una terza volta per spegnere la luce.

Nota: anche se si spegne il display, la luce notturna rimane accesa.

Blocco display

Bloccare il display per evitare di cambiare accidentalmente le impostazioni prescelte. I pulsanti non rispondono al tocco.

1. Toccare e tenere premuto  per 3 secondi per bloccare/sbloccare il display.
2. Quando il display è bloccato,  si illumina. Se si toccano altri pulsanti,  si illumina 3 volte.

Funzione memoria

Anche se disattivata, se il purificatore d'aria è collegato all'alimentazione elettrica, ricorda le impostazioni precedenti della velocità della ventola, della modalità di sospensione e del blocco display.

Se scollegato dalla presa, il purificatore ricorda la velocità della ventola e la modalità di sospensione, ma non il blocco display o il display spento (Off).

Nota: la funzione memoria non funziona con i timer o le impostazioni della luce notturna.

FUNZIONI DELL'APP VESYNC

L'app VeSync consente di accedere a funzioni aggiuntive del purificatore d'aria intelligente, comprese quelle elencate qui di seguito. Con lo sviluppo dell'app, potrebbero essere disponibili ulteriori funzionalità.

Telecomando

- Modificare qualsiasi impostazione del purificatore d'aria sull'app, anche quando il blocco display è acceso.

Programmi

- Creare e personalizzare programmi per il purificatore d'aria che si adattano alla routine personale.

Funzione timer

- Impostare il timer su una durata da 1 a 24 ore.

Informazioni sul filtro di ricambio

- Monitorare la durata rimanente del filtro controllando la percentuale sull'app.
- Acquistare filtri di ricambio.

IL FILTRO

Il purificatore d'aria utilizza un sistema di filtrazione a 3 fasi.

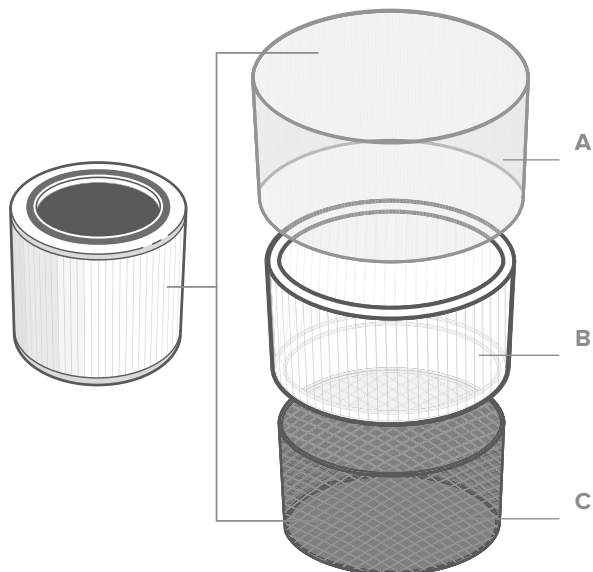

A. Pre-filtro in nylon

- Trattiene il particolato più grande, come polvere, lanugine, fibre, capelli e peli di animali.
- Ottimizza la durata del filtro grazie a un'adeguata protezione.

B. Filtro True HEPA

- Elimina almeno il 99,97% di particolato aerodisperso con un diametro di 0,3 micrometri (μm).
- Filtra particolato più piccolo, come spore di muffe, particelle di polvere fine, particelle di fumo e allergeni come polline, cellule morte della pelle e acari.

C. Filtro a carboni attivi ad alta efficienza

- Assorbe fisicamente fumo, odori e vapori.
- Filtra composti come formaldeide, benzene, ammoniaca, acido solfidrico e composti organici volatili (COV).

IL FILTRO (CONT.)

Tasso di produzione di aria pulita

Questo purificatore d'aria ha un tasso di produzione di aria pulita pari a oltre 170 m³/h (110 piedi cubi al minuto (CFM)).

Il tasso di produzione di aria pulita (CADR) misura l'efficienza di un purificatore indicando il volume di aria pulita prodotto in un minuto. Ciò dipende dall'eliminazione di polvere, polline e fumo, ovvero i 3 inquinanti dell'aria interna più comuni. Più il CADR è elevato, maggiore sarà la quantità di particelle eliminate dal purificatore in un'area ancora più ampia. Il valore viene misurato alla velocità più alta del purificatore d'aria.

Ricambi d'aria all'ora

Il numero di ricambi d'aria indica quante volte il purificatore può purificare (o "cambiare") l'aria di una locale in 1 ora. I ricambi d'aria all'ora sono calcolati in base alla grandezza dell'ambiente consigliata, con tetti di 2,4 m (8 piedi). Per stanze più piccole, il numero di ricambi orari sarà più elevato. Il purificatore Core 200S ha un numero di ricambi d'aria all'ora pari a 5, ovvero può cambiare l'aria 5 volte ogni ora alla velocità massima. Si consiglia di utilizzare questo purificatore d'aria in un locale chiuso di un massimo di 35 m² (376 piedi²).

Nota: per pulire l'aria efficientemente, tenere chiuse porte e finestre mentre il purificatore d'aria è in funzione.

Umidità

L'umidità può danneggiare i filtri. Il purificatore d'aria deve essere utilizzato in un'area con un livello di umidità (RH) inferiore a 85%. Se viene utilizzato in aree eccessivamente umide, sulla superficie del filtro si forma della muffa.

Nota: l'acqua o l'umidità facilitano la formazione di muffa. I purificatori d'aria non possono risolvere un problema di muffa già presente: possono solo catturare le spore aerodisperse e ridurre gli odori.

Oli essenziali



Non aggiungere oli essenziali al purificatore d'aria o al filtro. Gli oli danneggerebbero il filtro e finirebbero per creare un odore sgradevole. **Non** usare diffusori nelle vicinanze del purificatore.

CURA E MANUTENZIONE

Pulizia del purificatore d'aria

- Staccare la spina prima di effettuare la pulizia dell'apparecchio.
- Pulire l'esterno del purificatore d'aria con un panno morbido e asciutto. Se necessario, pulire l'alloggiamento con un panno umido e asciugarlo poi immediatamente.
- Pulire l'interno del purificatore d'aria con un tubo d'aspirazione.
- **Non** pulirlo utilizzando detergenti chimici abrasivi o infiammabili.

Indicatore di controllo filtri







 si accende per ricordare di controllare il filtro. A seconda della frequenza d'uso del purificatore d'aria, l'indicatore dovrebbe accendersi entro 6–8 mesi. È possibile che non sia ancora necessario sostituire il filtro, ma quando  si accende è opportuno controllarlo.

Pulizia del filtro

Il filtro esterno va pulito ogni 2–4 settimane per aumentarne l'efficienza e la durata. Pulire il prefiltra servendosi di una spazzola morbida o di un tubo d'aspirazione, per eliminare capelli, polvere e il particolato più grande. **Non** pulire il filtro con acqua o altri liquidi. [Fig. 4.1]

Azzeramento dell'indicatore di controllo filtri

Azzerare l'indicatore di controllo dei filtri quando:

-  si illumina di colore rosso.
 1. Sostituire il filtro (v. pag. 79).
 2. Accendere il purificatore d'aria.
 3. Tenere premuto  per 3 secondi.  lampeggia 3 volte e si spegne una volta azzerato.
- B. Il filtro dell'aria è stato sostituito prima che si accendesse .
 1. Tenere premuto  per 3 secondi.  lampeggia 3 volte e si spegne una volta azzerato.

Nota: è possibile azzerare l'indicatore di controllo filtri anche sull'app VeSync.

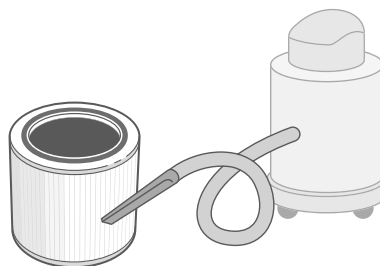



Fig. 4.1

Filtro	Quando pulire	Come pulire	Quando sostituire
Pre-filtro in nylon	Ogni 2–4 settimane	Utilizzare una spazzola morbida o un tubo d'aspirazione [Fig. 4.1]	6–8 mesi
Filtri a carboni attivi ad alta efficienza e True HEPA	Non pulire		

CURA E MANUTENZIONE (CONT.)

Quando sostituire il filtro

Controllare con l'app VeSync la durata residua dei filtri.

Il filtro dovrebbe essere sostituito ogni 6–8 mesi. La necessità di sostituire il filtro più o meno spesso dipende dalla frequenza d'uso del purificatore d'aria. Se si usa il purificatore in un ambiente con un livello d'inquinamento relativamente elevato, il filtro va sostituito più frequentemente, anche se  è spento.

Potrebbe essere necessario sostituire il filtro se si notano le seguenti condizioni:

- Aumentata rumorosità quando il purificatore d'aria è acceso
- Diminuzione del flusso d'aria
- Odori insoliti
- Filtro visibilmente intasato

Nota: ricordarsi di azzerare  dopo la sostituzione del filtro (v. pag. 78).

Per garantire l'efficacia del purificatore d'aria, utilizzare **solo** filtri Levoit originali. Per acquistare filtri di ricambio, andare su Amazon e cercare **B08H214WGW**.



Sostituzione del filtro

1. Staccare la spina del purificatore d'aria. Capovolgerlo e togliere il coperchio del filtro (v. Preparazione, pag. 72).
2. Rimuovere il filtro vecchio.
3. Eliminare eventuale polvere o capelli rimasti nel purificatore d'aria servendosi di un tubo d'aspirazione. **Non** usare acqua o altri liquidi per pulire il purificatore d'aria. [Fig. 4.2]
4. Togliere il nuovo filtro dell'aria dall'imballaggio e collocarlo nell'alloggiamento (v. Preparazione, pag. 72).
5. Rimettere il coperchio. Inserire la spina del purificatore d'aria nella presa.
6. Azzerare l'indicatore di controllo dei filtri (v. pag. 78).

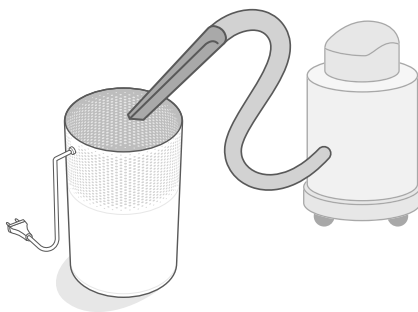

Fig. 4.2









Conservazione

Se non s'intende utilizzare il purificatore d'aria per un periodo prolungato, avvolgere il purificatore stesso e il filtro in imballaggi di plastica e riporli in un luogo asciutto per evitare che vengano danneggiati dall'umidità.

RISOLUZIONE DEI PROBLEMI

Problema	Possibile rimedio
Il purificatore d'aria non si accende o non risponde ai comandi dei pulsanti.	Inserire la spina del purificatore d'aria nella presa.
	Accertarsi che il cavo elettrico non sia danneggiato. In tal caso, interrompere l'uso del purificatore d'aria e contattare l'Assistenza Clienti (v. pag. 83).
	Inserire la spina del purificatore d'aria in un'altra presa.
	È possibile che il purificatore non funzioni correttamente. Contattare l'Assistenza Clienti (v. pag. 83).
Il flusso d'aria è diminuito significativamente.	Controllare che il filtro sia stato estratto dalla confezione e si trovi nella corretta posizione (v. pag. 72).
	Per aumentare la velocità della ventola, toccare  .
	Controllare che su tutti i lati del purificatore d'aria vi sia uno spazio di almeno 38 cm (15 pollici).
	Il pre-filtro potrebbe essere intasato da particolato più grande, come capelli o lanugine, che bloccano il flusso dell'aria. Pulire il pre-filtro (v. pag. 78).
	Sostituire il filtro (v. pag. 79).
Il purificatore dell'aria fa uno strano rumore quando la ventola è accesa.	Controllare che il filtro sia posizionato correttamente e che l'imballaggio in plastica sia stato eliminato (v. pag. 72).
	Controllare che il purificatore d'aria si trovi su una superficie solida, piatta e uniforme.
	Sostituire il filtro (v. pag. 79).
	Il purificatore d'aria potrebbe essere danneggiato, oppure un oggetto estraneo potrebbe essere al suo interno. Interrompere l'uso del purificatore d'aria e contattare l'Assistenza Clienti (v. pag. 83). Non provare a riparare il purificatore d'aria.
Strano odore proveniente dal purificatore.	Pulire il filtro o, se necessario, sostituirlo.
	Fare attenzione a non usare il purificatore d'aria in un'area ad alta umidità o mentre si diffondono oli essenziali.

RISOLUZIONE DEI PROBLEMI (CONT.)

Problema	Possibile rimedio
Qualità della purificazione dell'aria insoddisfacente.	Per aumentare la velocità della ventola, toccare  .
	Controllare che nessun oggetto stia bloccando i lati o la parte superiore del purificatore (i punti di ingresso o di uscita).
	Controllare che il filtro sia stato estratto dalla confezione e si trovi nella corretta posizione (v. pag. 72).
	Chiudere porte e finestre mentre si utilizza il purificatore d'aria.
	Accertarsi che il locale non misuri più di 35 m ² (376 piedi ²). Il purificatore d'aria potrebbe non essere efficace in locali più grandi.
	Sostituire il filtro (v. pag. 79).
 è ancora acceso dopo aver sostituito il filtro.	Azzerare l'indicatore di controllo dei filtri (v. pag. 78).
 non si è acceso in 8 mesi.	 ricorda di controllare il filtro e si accende in base alla durata di utilizzo del purificatore (v. pag. 78). Se non viene usato spesso,  il purificatore impiega più tempo ad accendersi.
 si è acceso prima che siano passati i 6 mesi.	 ricorda di controllare il filtro e si accende in base alla durata di utilizzo del purificatore (v. pag. 78). Se il purificatore d'aria si utilizza spesso,  si accende prima.

Se il problema riscontrato non è riportato in questa tabella,
contattare l'**Assistenza Clienti** (v. pag. 83).

RISOLUZIONE DEI PROBLEMI DELL'APP VESYNC

Il mio purificatore d'aria intelligente non si connette all'app VeSync.

- Durante la procedura di configurazione, è necessario essere collegati a una rete WiFi sicura a 2,4 GHz. Verificare che la rete funzioni correttamente.
- Accertarsi che la password WiFi immessa sia corretta.
 - Non devono esserci spazi all'inizio o alla fine della password.
 - Controllare la validità della password collegando al router un diverso dispositivo elettronico.
 - Se l'SSID e la password sono immessi manualmente, controllare accuratamente che siano digitati correttamente.
- Provare a spostare il purificatore d'aria più vicino al router. Il telefono deve essere il più vicino possibile al purificatore.
- Potrebbe essere necessario sistemare il router in una posizione più elevata, libera da ostacoli.
- Accertarsi che il purificatore d'aria e il router siano lontani da elettrodomestici (ad es., forni a microonde, frigoriferi, dispositivi elettronici, ecc.) per evitare interferenze sul segnale.
- Se si usa una connessione VPN, accertarsi che sia spenta mentre si imposta il purificatore d'aria.
- Disabilitare l'autenticazione del portale per la rete WiFi. Se l'autenticazione è abilitata, il purificatore d'aria non potrà accedere alla rete WiFi e l'impostazione non potrà essere effettuata.

Nota bene: con l'autenticazione del portale, è necessario accedere alla rete WiFi da una pagina web prima di usare Internet.

Il purificatore d'aria è scollegato.

- Accertarsi che il purificatore sia collegato alla presa e che la corrente funzioni, quindi aggiornare il menu di VeSync scorrendo verso il basso sullo schermo.
- Verificare che il router sia collegato a Internet e che la connessione di rete del telefono funzioni correttamente.
- Cancellare il purificatore d'aria scollegato dall'app VeSync. Scorrere verso sinistra (iOS®) o toccare e premere (Android™), quindi toccare **Elimina**.
- Riconfigurare il purificatore d'aria con l'app VeSync.

Nota: le interruzioni di corrente, i problemi di funzionamento di Internet o eventuali sostituzioni dei router WiFi potrebbero causare lo scollegamento del purificatore.

Se il problema riscontrato non è riportato in questa tabella,
contattare l'**Assistenza Clienti** (v. pag. 83).

INFORMAZIONI SULLA GARANZIA

Termini e condizioni

La Arovast Corporation garantisce la più alta qualità di tutti i suoi prodotti per quanto riguarda materiali, lavorazione e assistenza, per 2 anni a partire dalla data d'acquisto e fino alla scadenza del periodo di garanzia. La durata della garanzia può variare per le diverse categorie di prodotti.

In caso di dubbi o quesiti riguardo al nuovo prodotto, non esitare a contattare il nostro eccellente servizio di Assistenza Clienti.

ASSISTENZA CLIENTI

Arovast Corporation

1202 N. Miller St., Suite A
Anaheim, CA 92806
USA

E-mail: support.eu@levoit.com

*Consigliamo di avere a portata di mano la fattura e il numero d'ordine prima di contattare l'Assistenza Clienti.

Informazioni sui marchi

Amazon, Alexa e tutti i relativi loghi sono marchi di proprietà di Amazon.com, Inc. o delle sue affiliate. Google e Google Play sono marchi di proprietà di Google LLC. Apple App Store è un marchio di proprietà di Apple Inc. Wi-Fi® è un marchio registrato di proprietà di Wi-Fi Alliance®.

Connect with us @LevoitUK
Verbinden Sie sich mit uns @LevoitGermany
Restez connecté @LevoitFrance
Conecte con nosotros en @LevoitSpain
Seguici su @LevoitItaly

