

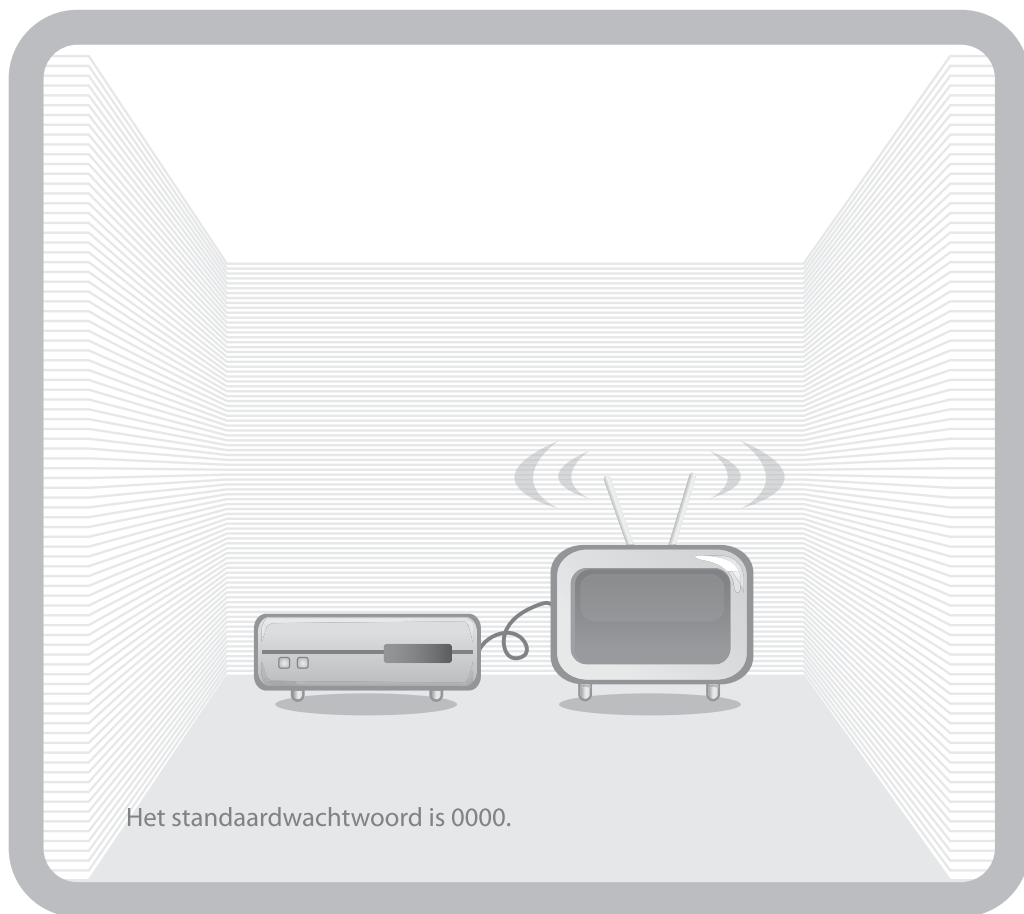

Digitale Recorder



Gebruikershandleiding

iHDR-5050C

HUMAX
EASY DIGITAL



Hartelijk dank voor de aankoop van een HUMAX-product. Lees deze gebruikershandleiding aandachtig door, zodat u het apparaat veilig kunt installeren en optimaal kunt gebruiken en onderhouden. Bewaar deze gebruikershandleiding bij het apparaat ter referentie. De informatie in deze gebruikershandleiding kan zonder kennisgeving worden gewijzigd.

Copyright (Copyright © 2009 HUMAX Corporation)

Mag niet worden gekopieerd, gebruikt of vertaald, gedeeltelijk noch in zijn geheel, zonder voorafgaande schriftelijke toestemming van HUMAX, uitgezonderd goedkeuring van eigendom van auteursrechten en auteursrechtwetten.

Garantie

Deze garantie geldt niet voor beschadigingen aan onderdelen veroorzaakt door het niet toepassen van de in de handleiding gegeven informatie.

Handelsmerken

- Viaccess is een handelsmerk van France Telecom.
- CryptoWorks is een Irdeto Access B.V.
- Irdeto is een Irdeto Access B.V.
- Nagravision is een gedeponieerd handelsmerk van KUDELSKI S.A.
- Conax is een handelsmerk van Telenor Conax AS.
- Vervaardigd onder licentie van Dolby Laboratories.
Dolby en het symbool met de dubbele D zijn handelsmerken van Dolby Laboratories.



Waarschuwingen en opmerkingen

In de handleiding wijzen de volgende tekens op gevaarlijke situaties. Lees de bijgaande informatie zorgvuldig door.

- **Waarschuwing**
Geeft een gevaarlijke situatie aan die mogelijk kan leiden tot ernstig letsel.
- **Let op**
Wijst op een situatie die kan leiden tot beschadiging van de apparatuur of andere apparaten.
- **Opmerking**
Geeft aanvullende informatie waarin de gebruiker wordt gewezen op mogelijke problemen of informatie waarin het gebruik of het onderhoud van de apparatuur wordt verduidelijkt.

Betekenis van symbolen



Om het risico op elektrische schokken te minimaliseren, mag u de behuizing (of de achterkant) niet verwijderen. Bevat geen door de gebruiker te repareren onderdelen. Reparaties en onderhoud mogen alleen door gekwalificeerd personeel worden uitgevoerd.



Dit symbool wijst op **gevaarlijke spanning** in het product, die een elektrische schok of persoonlijk letsel kan veroorzaken.



Dit symbool wijst op belangrijke instructies bij het product.

Instructies met betrekking tot het 'WEEE'-symbool



Dit apparaat mag aan het eind van de levensduur niet samen met ander huishoudelijk afval worden weggegooid. Houd dit apparaat gescheiden van andere soorten afval en lever het in bij een inzamelpunt voor hergebruik van elektrische en elektronische apparatuur. Hiermee voorkomt u mogelijke schade aan het milieu en de menselijke gezondheid als gevolg van het ongecontroleerd afvoeren van afval.

- **Particuliere gebruikers:**
Neem contact op met uw gemeente of met de winkel waar u dit product hebt gekocht om te informeren hoe en waar u afgedankte apparaten kunt inleveren voor milieuvriendelijk hergebruik.
- **Zakelijke gebruikers:**
Neem contact op met uw leverancier en raadpleeg de voorwaarden van de koopovereenkomst. Dit product mag niet samen met ander commercieel afval worden afgevoerd.

Veiligheidswaarschuwing



Dit product voldoet aan internationale veiligheidsstandaarden. Lees de volgende veiligheidsvoorschriften zorgvuldig door.

Veiligheidsinstructies en voorschriften

1. STROOMVOORZIENING

90-250 V AC 50/60 Hz

- Gebruik dit product alleen met het type stroomvoorziening dat wordt aangegeven op het etiket. Als u niet zeker bent van het type stroomvoorziening in uw woning, raadpleegt u het plaatselijke energiebedrijf.
- Koppel het apparaat los van de stroomvoorziening voordat u onderhoud of installatiehandelingen uitvoert.

2. OVERBELASTING

- Zorg ervoor dat stopcontacten, verlengsnoeren of adapters niet overbelast raken. Dit kan brand of elektrische schokken veroorzaken.

3. VLOEISTOFFEN

- Stel het apparaat niet bloot aan vloeistoffen. Zet bovendien geen met vloeistof gevulde objecten op het apparaat.

4. REINIGING

- Haal de stekker van het apparaat uit het stopcontact voordat u het apparaat reinigt.
- Gebruik een licht vochtige doek (geen oplosmiddelen) om het apparaat af te stoffen.

5. VENTILATIE

- De openingen aan de bovenzijde van het apparaat moeten worden vrijgelaten voor een goede luchtstroom in het apparaat.
- Zet het apparaat niet op een zacht oppervlak of op vloerbedekking.
- Stapel geen elektronische apparatuur op het apparaat.

6. RANDAPPARATUUR

- Gebruik geen niet-ondersteunde randapparatuur. Deze kunnen risico's veroorzaken of het product beschadigen.

7. AANSLUITING VAN COMPONENTEN

- Sluit alle componenten aan voordat u een van de netsnoeren aansluit op het stopcontact. Schakel het apparaat, de televisie en andere componenten altijd uit voordat u een kabel aansluit of loskoppelt.

8. AANSLUITING OP DE TV

- Koppel het apparaat los van de stroomtoevoer voordat u de kabel van de televisie aansluit of loskoppelt. Als u dit niet doet, kan de televisie beschadigd raken.

9. LOCATIE

- Plaats het apparaat binnen, zodat het niet wordt blootgesteld aan bliksem, regen of zon.
- Plaats het apparaat niet te dicht bij een radiator of verwarmingselement.
- Plaats het apparaat op ten minste 10 cm afstand van andere apparaten die gevoelig zijn voor elektromagnetische golven, zoals een televisie of videorecorder.
- Blokkeer de openingen in het apparaat niet en plaats het apparaat niet op een bed, bank, kleed of soortgelijk oppervlak.
- Als u het apparaat in een rek of boekenkast plaatst, moet u zorgen voor voldoende ventilatie en de instructies van de fabrikant met betrekking tot montage volgen.

Veiligheidswaarschuwing



- Plaats het apparaat niet op een onstabiel karretje, standaard, statief, rek of tafel waar het af kan vallen. Het vallen van een apparaat kan ernstig letsel veroorzaken bij zowel kinderen als volwassenen en het apparaat kan ernstig beschadigd raken.

10. BLIKSEM, STORM of NIET IN GEBRUIK

- Koppel het apparaat los van het stopcontact tijdens onweersbuien of wanneer het apparaat onbeheerd wordt achtergelaten en gedurende lange tijd niet wordt gebruikt. Op deze manier voorkomt u schade aan het apparaat door bliksem en stroompieken.

11. VREEMDE VOORWERPEN

- Steek geen voorwerpen in de openingen van het apparaat, aangezien gevaarlijke spanningspunten kunnen worden geraakt of onderdelen kunnen worden beschadigd.

12. VERVANGING van ONDERDELEN

- Wanneer onderdelen moeten worden vervangen, dient de monteur door de fabrikant voorgeschreven onderdelen of daaraan gelijkwaardige onderdelen te gebruiken. Ongeautoriseerde vervanging kan schade aan het apparaat tot gevolg hebben.

Waarschuwing

1. Voorkom schade aan het netsnoer of de stekker:

- Pas het netsnoer of de stekker niet zomaar aan.
- Buig of draai het netsnoer niet.
- Koppel het netsnoer los door aan de stekker te trekken en niet aan het snoer.
- Houd hittebronnen zo ver mogelijk bij het netsnoer uit de buurt om te voorkomen dat de beschermplaat smelt.
- De stekker van de stroomtoevoer moet altijd vrij toegankelijk zijn (om het apparaat spanningsvrij te kunnen maken).

2. Voorkom elektrische schokken:

- Open de behuizing niet.
- Steek geen metalen of brandbare objecten in het apparaat.
- Raak de stekker niet aan met natte handen.
- Koppel het netsnoer los bij bliksem.

3. Voorkom schade aan het product:

- Gebruik het apparaat niet wanneer het defect is. Als u het apparaat gebruikt wanneer het defect is, kan het apparaat ernstig beschadigd raken. Neem contact op met uw plaatselijke leverancier als het apparaat defect is.
- Steek geen metalen of vreemde voorwerpen in de openingen voor de modules of smartcards. Dit kan schade aan het apparaat veroorzaken en de levensduur van het apparaat verkorten.

4. Vaste schijf:

- Verplaats het product niet en schakel de stroom niet plotseling uit wanneer de vaste schijf actief is.
- Het bedrijf is niet aansprakelijk voor de beschadiging van gegevens op de vaste schijf veroorzaakt door nalatigheid of onjuist gebruik.

5. Standby-modus:

- Wij raden aan om het product in de modus Standby te laten wanneer het lang niet wordt gebruikt, bijvoorbeeld tijdens de nacht. Het product zal alle geplande opnames uitvoeren tijdens de standby-modus.

Inhoud



1. Voordat u het apparaat in gebruik neemt	NL7
1.1 Inhoud van de verpakking	NL7
1.2 Voorpaneel	NL8
1.3 Voorwaardelijke toegang	NL9
1.4 Achterpaneel	NL10
1.5 Afstandsbediening	NL11
1.6 Batterijen voor afstandsbediening	NL14
2. Installatie	NL15
2.1 Een HDMI-kabel gebruiken	NL15
2.2 Een HDMI-DVI-converter gebruiken	NL16
2.3 Een componentkabel gebruiken	NL17
2.4 Een SCART-kabel gebruiken	NL18
2.5 Inschakelen	NL19
3. Installatiewizard	NL20
3.1 Taal	NL20
3.2 Zenderzoeken	NL20
3.3 Scherm	NL21
3.4 HDD partitie	NL21
3.5 Resultaat	NL21
3.6 Controlelijst voor de installatie	NL22
4. Algemene bediening	NL23
4.1 Schakelen tussen zenders	NL23
4.2 Volumeregeling	NL23
4.3 Resolutie	NL23
4.4 Slaapstand	NL24
4.5 Wide	NL24
4.6 Audio	NL24
4.7 Ondertiteling	NL25
4.8 TEXT	NL25
4.9 Programma-informatie (informatiescherm)	NL26
5. Zenderlijst	NL28
5.1 Zenderlijst Alles	NL28
5.2 Lijst Favorieten	NL29
5.3 Lijst HD	NL30
5.4 Lijst Historie	NL30
6. TV Gids	NL31
6.1 TV Gids gebruiken	NL31
6.2 Lijstweergave	NL32
6.3 Timer	NL32
6.4 Zoeken	NL34
7. Systeeminstellingen	NL35
7.1 Kinderslot	NL35
7.2 Taal	NL36
7.3 Standby Timer	NL38

Inhoud



7.4 Media instelling	NL39
7.5 A/V-instellingen	NL40
7.6 Netwerk	NL43
7.7 Overige instellingen	NL44
8. Zenderlijsten bewerken	NL45
8.1 Zenders vergrendelen	NL45
8.2 Favorietenlijsten bewerken	NL46
8.3 Zenderhistorie	NL47
9. Installatie	NL48
9.1 Zenders zoeken	NL48
9.2 Software update	NL49
9.3 Fabrieksinstellingen herstellen	NL49
10. Systeem	NL50
10.1 Status	NL50
10.2 Signaalontvangst	NL50
10.3 Conditional Access	NL50
10.4 Post boodschap	NL50
11. Medialijst	NL51
11.1 Video	NL51
11.2 Radio	NL55
11.3 Muziek	NL55
11.4 Foto	NL56
12. Personal Video Recorder	NL58
12.1 Afspelen	NL58
12.2 Time Shifted Recording (TSR) en afspelen	NL59
12.3 Opnemen	NL60
12.4 Bladwijzer	NL62
13. Software update	NL63
13.1 OTA (Over the Air)	NL63
14. Bijlage	NL64
14.1 Menuoverzicht	NL64
14.2 Problemen oplossen	NL65
14.3 Foutmeldingen	NL67
14.4 Specificaties	NL68
14.5 Woordenlijst	NL70
14.6 Service en ondersteuning	NL71
14.7. De universele afstandsbediening gebruiken	NL72

1. Voordat u het apparaat in gebruik neemt

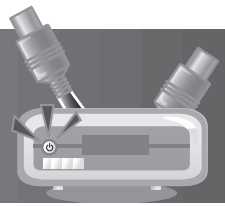

In dit hoofdstuk vindt u gedetailleerde instructies over het apparaat en de accessoires.

1.1 Inhoud van de verpakking

Controleer de inhoud van de verpakking voordat u het apparaat in gebruik neemt.

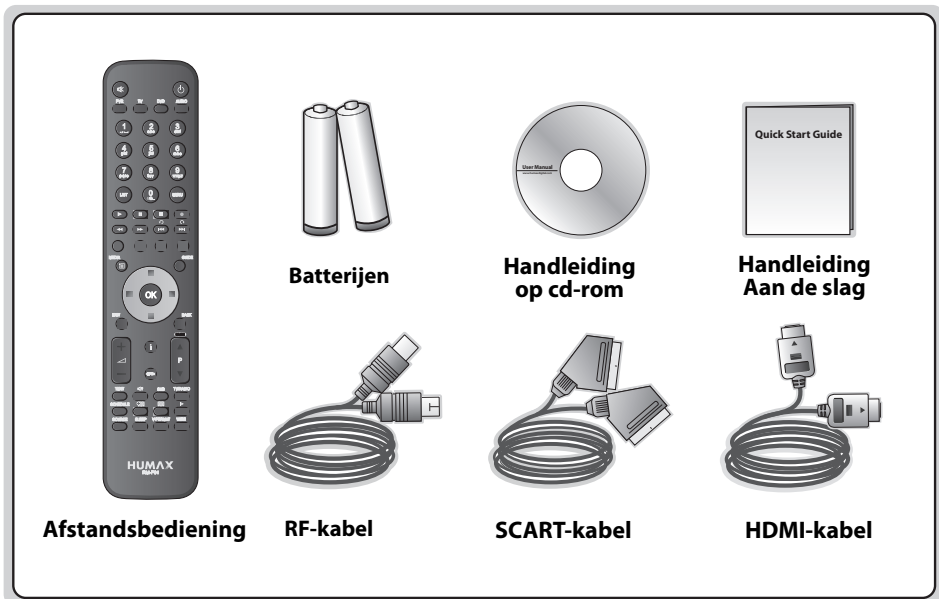

Opmerking:

- Als de afstandsbediening gedurende langere tijd geen batterijen bevat, kunnen er fouten optreden. Zorg ervoor dat er altijd batterijen in de afstandsbediening zijn geplaatst.
- De inhoud van de verpakking kan per gebied verschillen.

Let op:

- De leverancier is niet verantwoordelijk voor problemen die worden veroorzaakt door het verwisselen van de harde schijf door de gebruiker.
- De leverancier is niet verantwoordelijk voor problemen die worden veroorzaakt door het installeren van harde schijven van meer dan 320GB.

1. Voordat u het apparaat in gebruik neemt

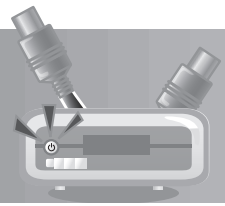

1.2 Voorpaneel

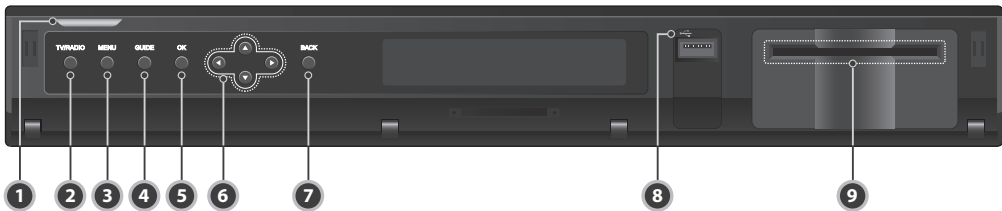

1. STANDBY-TOETS

Hiermee schakelt u tussen de bedieningsmodus en standby-modus.

2. KNOP TV/RADIO

Hiermee schakelt u tussen de televisiemodus en radiomodus.

3. MENU-TOETS

Hiermee geeft u het hoofdmenu weer.

4. GUIDE-TOETS

Hiermee geeft u de programmagids weer.

5. OK-TOETS

Hiermee selecteert u een menu of bevestigt u de geselecteerde handeling. Ook kunt u hiermee de zenderlijst weergeven terwijl u naar een programma kijkt.

6. PIJLTOETSEN

Hiermee wijzigt u de zender of beweegt u de cursor naar boven, naar beneden, naar links of naar rechts.

7. BACK-TOETS

Hiermee sluit u een venster en keert u terug naar het vorige menu en scherm.

8. USB-poort

Maakt verbinding met het USB-geheugen of de externe HDD (voor het archiveren van opnames of de overdracht van MP3- of JPEG-bestanden).

9. SMARTCARD-SLEUF

Een ingang voor een smartcard.

Opmerking: het voorpaneel van het apparaat kan zonder kennisgeving vooraf worden gewijzigd.

1. Voordat u het apparaat in gebruik neemt

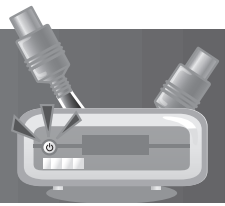

1.3 Voorwaardelijke toegang

Hoewel sommige televisie- en radioservices vrij mogen worden aangeboden, worden andere services alleen aangeboden op basis van een abonnement. Deze kunnen alleen worden gebruikt met een voorwaardelijke toegangssysteem.

Dit voorwaardelijk toegangssysteem maakt gebruik van een verwisselbare smartcard.

De smartcard plaatsen

De smartcard lijkt op een creditcard en moet in de sleuf achter de rechterklep op het voorpaneel van het apparaat worden geplaatst. Met een geldige smartcard kunt u alle zenders weergeven waarop u zich hebt geabonneerd. De smartcard-sleuf op het apparaat kan alleen worden gebruikt voor de Irdeto-smartcard die door uw kabelmaatschappij wordt verstrekt.

1. Open de klep op het voorpaneel van het apparaat om de kaartsleuf zichtbaar te maken.
2. Houd de smartcard horizontaal met de elektronische chip (klein, vierkant en goudkleurig) naar beneden gericht.
3. Plaats de smartcard in de sleuf.

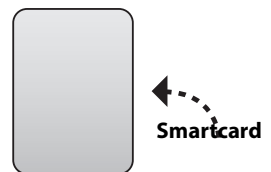
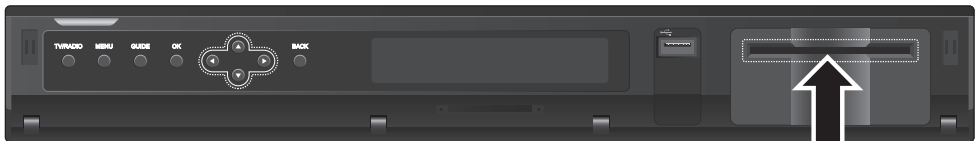

1. Voordat u het apparaat in gebruik neemt

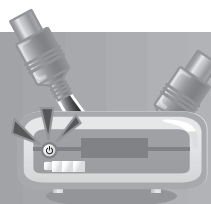

1.4 Achterpaneel

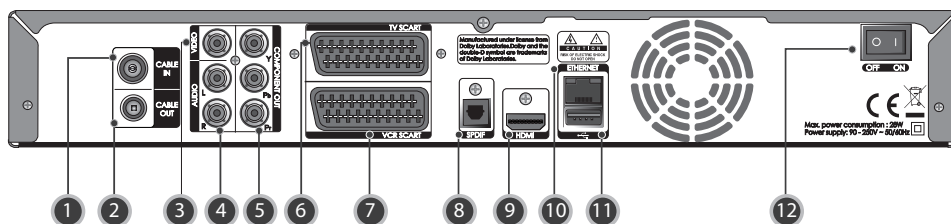

1. KABEL IN

Hierop sluit u de antennekabel aan.

2. KABEL UIT

Hierop sluit u een coaxkabel aan voor de verbinding met de antenne-ingang van de televisie of videorecorder.

3. VIDEO

Hier sluit u een RCA-kabel aan voor aansluiting op de televisie of videorecorder.

4. AUDIO

Hier sluit u een RCA-kabel aan voor aansluiting op de televisie of videorecorder.

5. COMPONENT (YPbPr)

Hierop sluit u een componentkabel aan voor aansluiting op de televisie.

6. TV-SCART

Hier sluit u de TV SCART-kabel aan voor aansluiting op de televisie.

7. VCR-SCART

Hier sluit u een VCR SCART-kabel aan voor aansluiting op een videorecorder of dvd-speler.

8. SPDIF

Hierop sluit u een optische S/PDIF- (Toslink-) kabel aan voor aansluiting op een digitaal audiosysteem.

9. HDMI

Hier sluit u een HDMI-kabel aan voor aansluiting op de televisie.

10. ETHERNET

Ethernet-poort voor aansluiting op een computernetwerk.

11. USB

Voor aansluiting van externe media-opslagapparaten.

12. ON/OFF

Hiermee schakelt u het apparaat in of uit.

Opmerking: het achterpaneel van het apparaat kan zonder kennisgeving vooraf worden gewijzigd.

1. Voordat u het apparaat in gebruik neemt

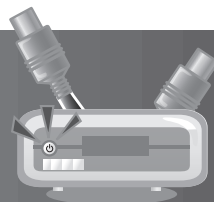

1.5 Afstandsbediening

Opmerking: de afstandsbediening van het apparaat kan zonder kennisgeving vooraf worden gewijzigd.

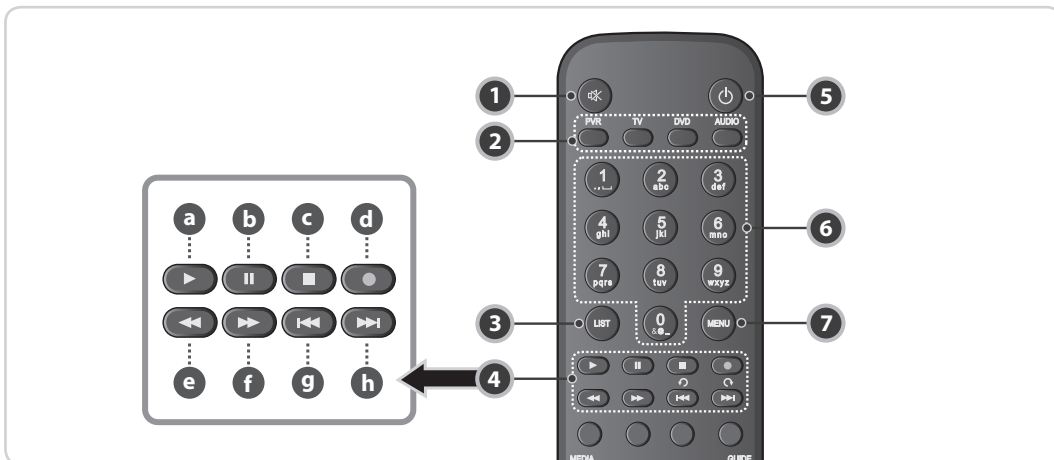

1. MUTE

Hiermee wordt het geluid tijdelijk uit- of aanzet.

2. PVR/TV/DVD/AUDIO

Hiermee wijzigt u de het apparaat dat u wilt bedienen.

3. LIST

Hiermee wordt de zenderlijst weergegeven.

4. AFSPEELKNOPPEN

a. AFSPELEN

Hiermee wordt op normale snelheid afgespeeld, of wordt het afspelen voortgezet.

b. PAUZE

Hiermee pauzeert u het live programma of de opname.

c. STOPPEN

Hiermee stopt u een opname of gaat u naar het live programma.

d. OPNEMEN

Hiermee neemt u een programma op.

e. SNEL TERUGSPOELEN

Hiermee spoelt u snel terug. Telkens wanneer u opnieuw op de knop drukt, wordt er sneller teruggespoeld.

f. SNEL VOORUITSPOELEN

Hiermee spoelt u snel vooruit. Telkens wanneer u opnieuw op de knop drukt, wordt er sneller vooruitgespoeld.

g. VORIGE (HERHALING)

Hiermee gaat u naar het vorige hoofdstuk.

h. VOLGENDE (SKIP)

Hiermee gaat u naar het volgende hoofdstuk.

5. STAND-BY

Hiermee wisselt u tussen de bedrijfsmodus en standby-modus.

6. CIJFERTOETSEN (0-9)

Hiermee voert u het nummer van een televisie- of radiozender of een menuoptie in.

7. MENU

Hiermee geeft u het hoofdmenu weer.

1. Voordat u het apparaat in gebruik neemt

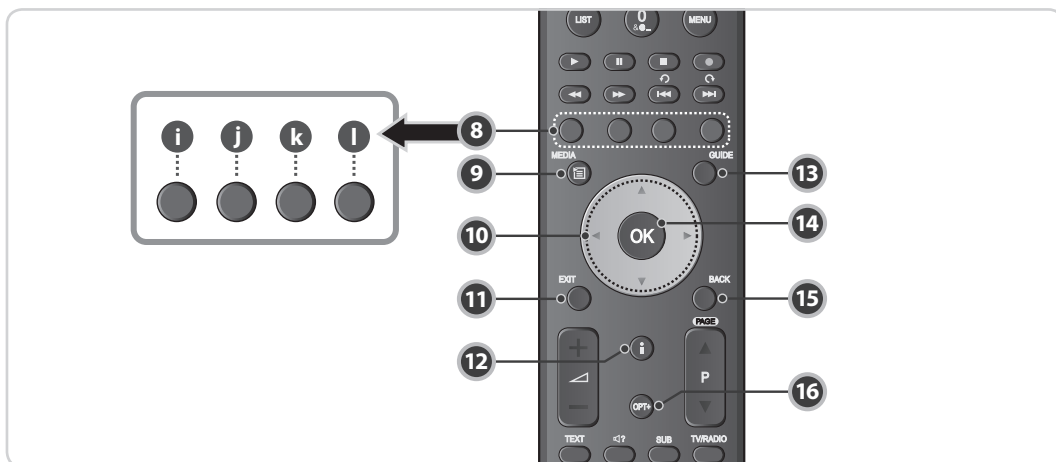
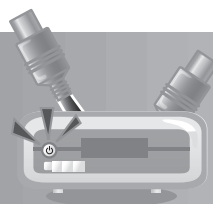

8. GEKLEURDE TOETSEN (R/GR/GE/B)

Hiermee selecteert u diverse speciale functies.

i. ROOD

Hiermee wordt de zenderlijst weergegeven in de normale weergavemodus.

j. GROEN

Hiermee wordt de lijst met voorkeuzenders weergegeven in de normale weergavemodus.

k. GEEL

Hiermee wordt de HD TV-zenderlijst weergegeven in de normale weergavemodus.

l. BLAUW

Hiermee wordt de zenderhistorie weergegeven in de normale weergavemodus.

9. MEDIA

Hiermee wordt de medialijst weergegeven.

10. PIJLTOETSEN

Hiermee wijzigt u de zender of beweegt u de cursor naar boven, naar beneden, naar links of naar rechts.

11. EXIT

Hiermee sluit u alle schermmenu's.

12. i (INFORMATIE)

Hiermee geeft u de zender- en programma-informatie weer.

13. GUIDE

Hiermee geeft u de programmagids weer.

14. OK

Hiermee selecteert u een menu of bevestigt u de geselecteerde handeling.

15. BACK

Hiermee keert u terug naar laatst bekeken of beluisterde zender.

16. OPT+

Hiermee geeft u de zenderlijst weer terwijl u naar een programma kijkt.

1. Voordat u het apparaat in gebruik neemt

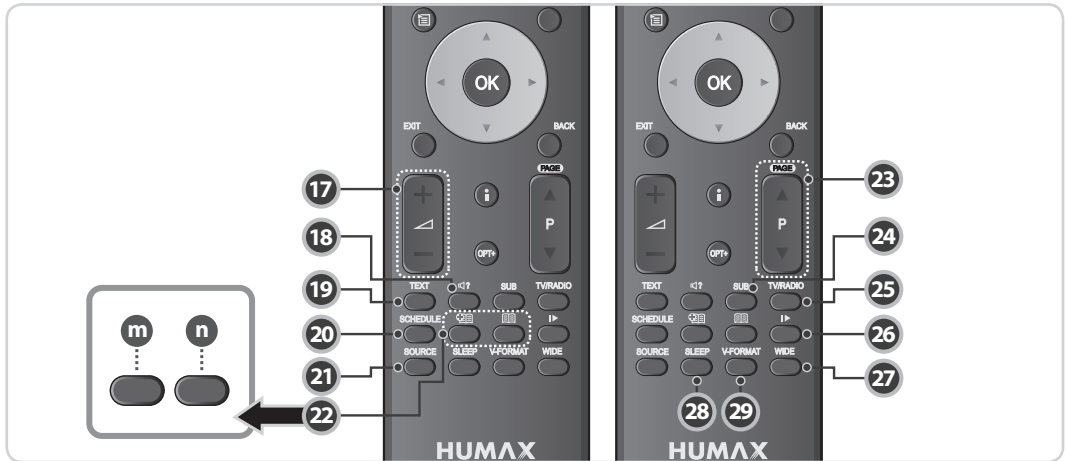
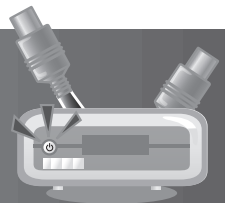

17. VOLUME

Hiermee past u het volume aan.

18. AUDIO

Hiermee geeft u de geluidskanalen weer.

19. TEXT

Hiermee opent u teletekst.

20. SCHEDULE

Hiermee geeft u de planning in de programmagids weer.

21. SOURCE

Hiermee beheert u de uitvoer van TV SCART.

22. BLADWIJZER

m. BLADWIJZER TOEVOEGEN

Hiermee slaat u de huidige weergavepositie tijdens het afspelen op als een bladwijzer.

n. BLADWIJZERLIJST

Hiermee geeft u de lijst weer met de weergaveposities die u tijdens het afspelen hebt opgeslagen.

23. P▲/▼

Hiermee verandert u van zender of van pagina.

24. SUB

Hiermee geeft u de lijst met talen voor ondertiteling weer.

25. TV/RADIO

Hiermee wisselt u tussen de televisiemodus en radiomodus.

26. LANGZAAM

Hiermee speelt u het programma vertraagd af.

27. WIDE

Hiermee stelt u het beeldschermformaat in.

28. SLEEP

Hiermee stelt u de tijd voor de sleeptimer in.

29. V-FORMAT

Hiermee wijzigt u de videoresolutie.

1. Voordat u het apparaat in gebruik neemt

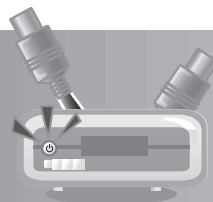

1.6 Batterijen voor afstandsbediening

1. Duw het haakje omhoog en verwijder de batterijklep.
2. Plaats de nieuwe batterijen. Zorg ervoor dat de pluspool (+) correspondeert met de plusmarkering op de batterijhouder.
3. Sluit de klep.

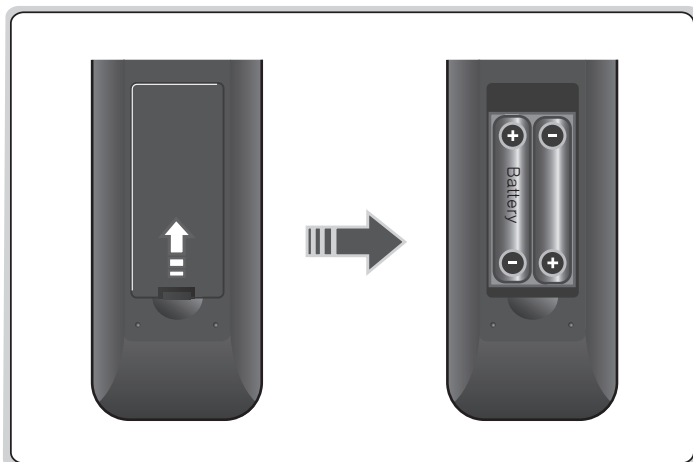

2. Installatie

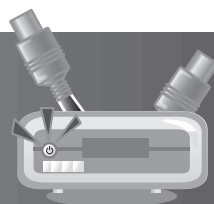

In dit hoofdstuk wordt beschreven hoe u uw ontvanger m.b.v. de juiste accessoires voor de beste beeld- en geluidskwaliteit aansluit op de televisie. Uw ontvanger biedt diverse interfaces voor aansluiting op de televisie, videorecorder of andere apparaten. Selecteer de procedure die past bij het apparaat dat u wilt aansluiten.

Opmerking:

- Als u problemen ondervindt bij de installatie van de iHDR-5050C, neem dan contact op met uw plaatselijke leverancier.
- Het achterpaneel van de televisie en videorecorder kan verschillen, afhankelijk van de fabrikant en het model.

2.1 Een HDMI-kabel gebruiken

De HDMI-verbinding is een speciale digitale interface die voor de hoogste beeldkwaliteit zorgt en is geschikt voor digitale televisie. Als de tv een HDMI-ingang heeft, sluit u de iHDR-5050C m.b.v. een HDMI-kabel als volgt aan op de tv.

1. Sluit antennekabel aan op de CABLE IN-aansluiting.
2. Sluit de iHDR-5050C aan op de televisie met een HDMI-kabel.

Belangrijk:

- Wanneer u de iHDR-5050C aansluit op een tv met een HDMI-kabel is een andere verbinding niet nodig.
- Als u verbinding maakt via een HDMI-kabel dient u uw tv in te stellen op het juiste kanaal/de juiste

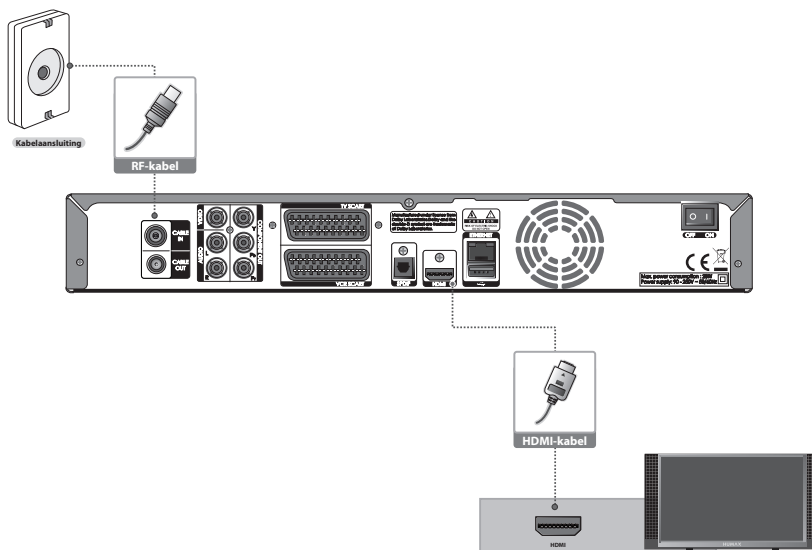

2. Installatie

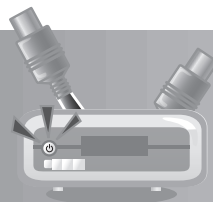

2.2 Een HDMI-DVI-converter gebruiken

Een HDMI-DVI-verbinding met converter is geschikt voor digitale televisie. Als de televisie alleen is voorzien van een DVI-ingangsaansluiting, sluit u de iHDR-5050C als volgt aan op de televisie met een HDMI-kabel en een HDMI-DVI-converter.

1. Sluit de antennekabel aan op de CABLE IN-aansluiting.
2. Sluit de HDMI-kabel aan op de HDMI-ingang van de iHDR-5050C en op de HDMI-DVI-converter.
3. Sluit de HDMI-DVI-converter aan op de DVI-ingang van de televisie.
4. **1) Wanneer u gebruik maakt van een digitaal audiosysteem** verbindt u de iHDR-5050C en het digitale audiosysteem door middel van een S/PDIF-kabel.
2) Als u geen gebruik maakt van een digitaal audiosysteem sluit u de iHDR-5050C aan op de televisie met een RCA-kabel (Audio L/R).

Belangrijk: als u een HDMI-DVI-converter gebruikt dient u uw tv in te stellen op het juiste kanaal/de juiste invoer voor DVI. (Raadpleeg de handleiding van uw tv voor meer informatie.)

Opmerking: u kunt de iHDR-5050C ook op de televisie aansluiten met een Y-kabel (3.5 stereo-aansluiting naar 2 RCA).

Let op: SLUIT DE iHDR-5050C NIET AAN OP DE HOOFDTELEFOONAANSLUITING VAN DE TELEVISIE

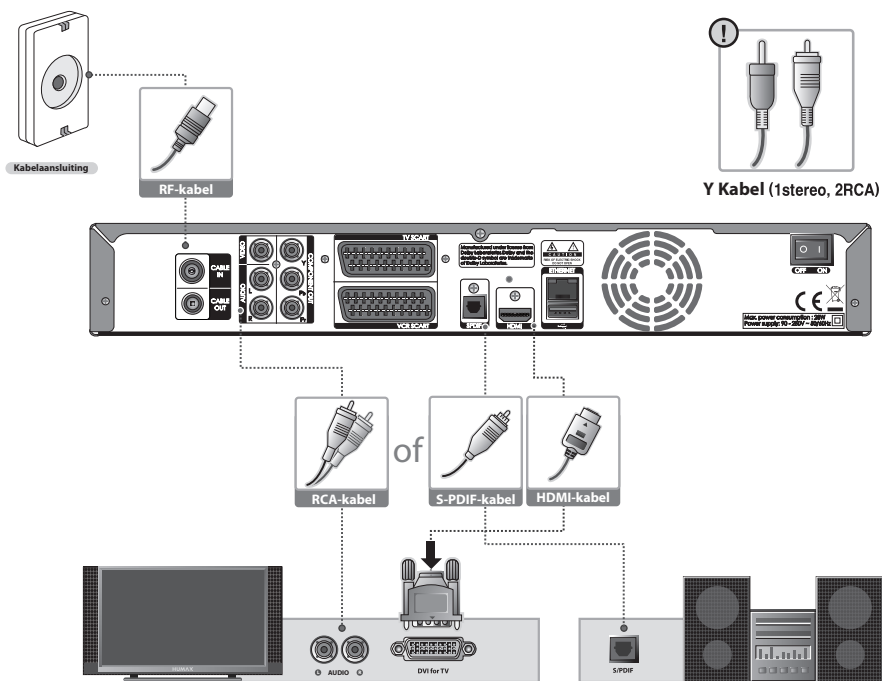

2. Installatie

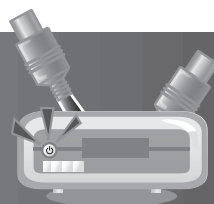

2.3 Een componentkabel gebruiken

De componentaansluiting (YPbPr) wordt aanbevolen voor digitale tv. Sluit de iHDR-5050C als volgt met een componentkabel aan op de televisie.

1. Sluit de antennekabel aan op de CABLE IN-aansluiting.
2. Sluit de iHDR-5050C met een componentkabel aan op de televisie.
3. **1) Wanneer u gebruik maakt van een digitaal audiosysteem** verbindt u de iHDR-5050C en het digitale audiosysteem door middel van een S/PDIF-kabel.
2) Als u geen gebruik maakt van een digitaal audiosysteem sluit u de iHDR-5050C aan op de televisie met een RCA-kabel (Audio L/R).

Belangrijk: Als u een componentkabel gebruikt dient u uw tv in te stellen op het juiste kanaal/de juiste invoer voor component. (Raadpleeg de handleiding van uw tv voor meer informatie.)

Opmerking: het menu **Componentkeuze** moet op **YPbPr** zijn ingesteld wanneer u een componentkabel gebruikt. (Raadpleeg pagina 40.)

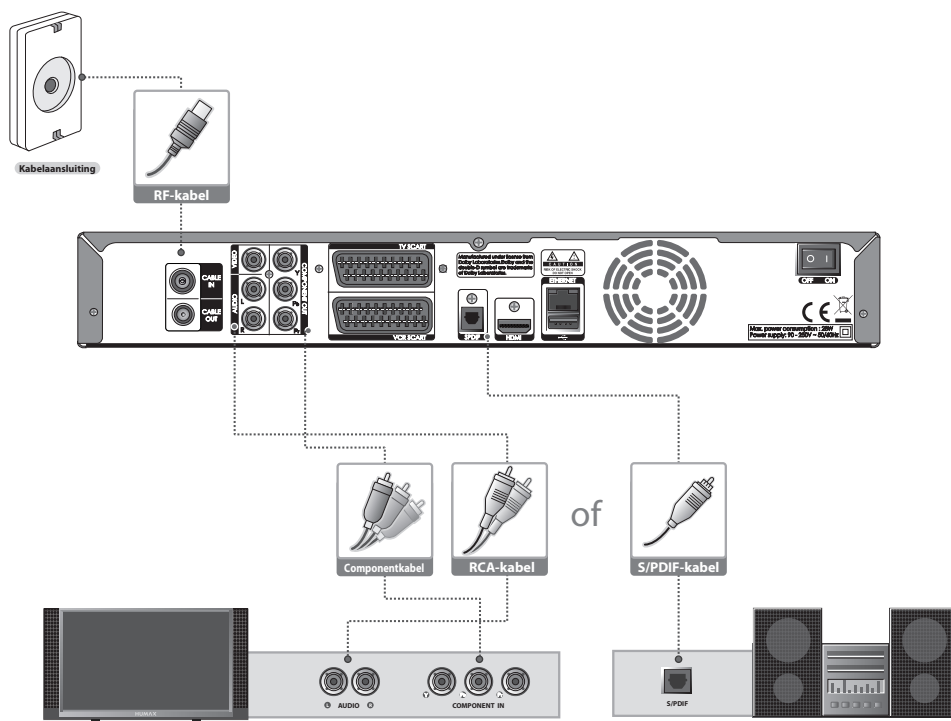

2. Installatie

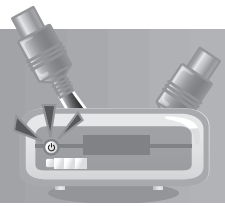

2.4 Een SCART-kabel gebruiken

Aansluiting via een SCART-kabel wordt aangeraden voor analoge televisie of video. Sluit de iHDR-5050C als volgt met een SCART-kabel op de televisie aan.

1. Sluit de antennekabel aan op de CABLE IN-aansluiting.
2. Sluit de iHDR-5050C met een SCART-kabel aan op de televisie.
3. Sluit de iHDR-5050C met een SCART-kabel aan op de videorecorder.

Belangrijk: als u een SCART-kabel gebruikt dient u uw tv in te stellen op het juiste kanaal/de juiste invoer voor de SCART. (Raadpleeg de handleiding van uw tv voor meer informatie.)

Opmerking: het menu **Componentkeuze** moet op **RGB** zijn ingesteld wanneer u de SCART-kabel gebruikt. (Raadpleeg pagina 40.)

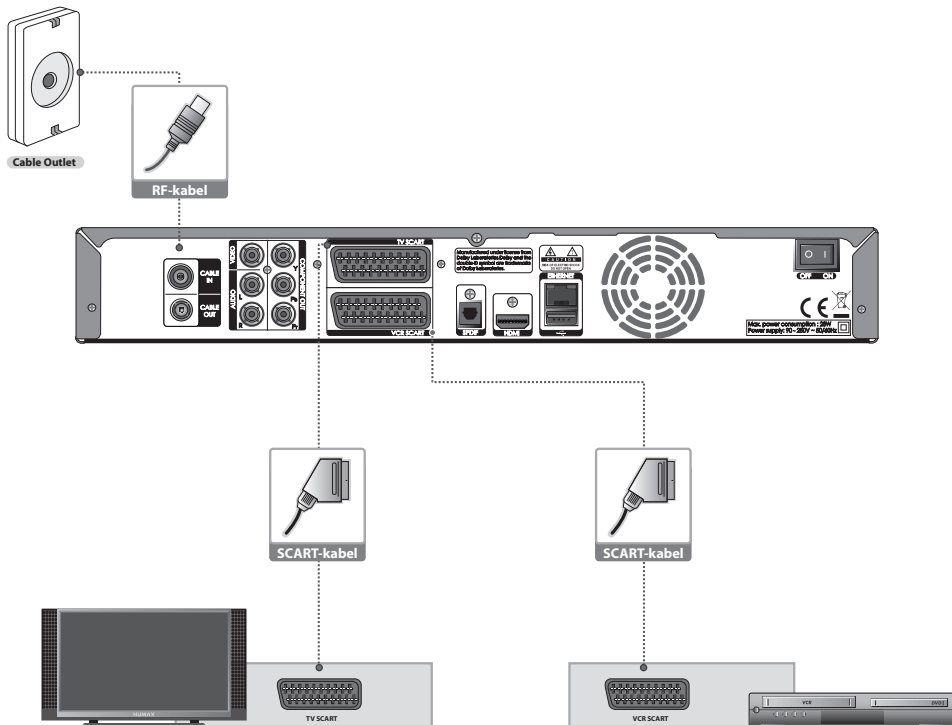

2. Installatie

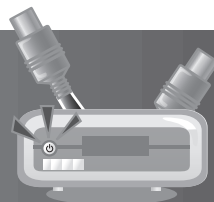

2.5 Inschakelen

1. Sluit het netsnoer van uw iHDR-5050C aan het stopcontact.
2. Zorg dat de schakelaar **ON/OFF** op de achterzijde van het apparaat staat ingesteld op **ON**.
3. Schakel de ontvanger in door op **STANDBY** op de afstandsbediening of **STANDBY** op het voorpaneel van de ontvanger te drukken.

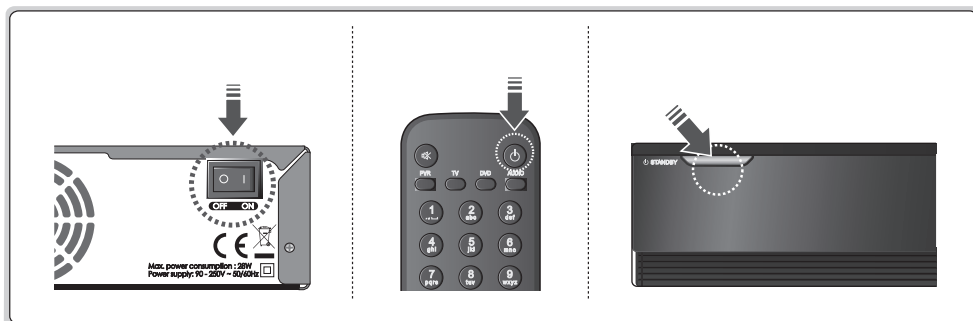

3. Installatiewizard



Als u de iHDR-5050C na aankoop voor het eerst inschakelt, wordt de installatiewizard automatisch gestart.

Tip:

- Het standaardwachtwoord is **0000**.
- Als u uw wachtwoord bent vergeten, neem dan contact op met uw plaatselijke leverancier.

3.1 Taal

Met **Taal** kunt u de hoofdtaal selecteren.

Selecteer de gewenste taal in de lijst. Druk op **OK** om uw instellingen op te slaan.



3.2 Zenderzoeken

Zenderzoeken wordt geactiveerd en de resultaten worden weergegeven.

1. Geef waarden op voor **Frequentie/Netwerk-ID/Symbol Rate** met de **CIJFERTOETSEN(0-9)**.

Opmerking: U vindt de waarden voor **Frequentie** en **Netwerk-ID** in de informatiebrochure van uw kabelaanbieder. De 'Symbol Rate' is standaard op de juiste waarde ingesteld (6875 kSym/s). Indien een afwijkende waarde moet worden ingevoerd zal uw kabelaanbieder u hierover informeren.



2. Selecteer **Zoeken** en druk op **OK**.
3. Wacht totdat het zoeken naar zenders is voltooid. Als u het zoeken naar zenders wilt stoppen, drukt u op **OK**.
4. Selecteer **Opslaan** en druk op **OK** om naar de volgende stap te gaan.

3. Installatiewizard



3.3 Scherm

Met **Scherm** kunt u de schermverhouding, het schermformaat en de resolutie van het scherm instellen.

Selecteer een waarde voor **Schermverhouding**, **Schermformaat** en **Resolutie**.

Selecteer **Volgende** en druk op **OK**.



3.4 HDD partitie

HDD Partitie geeft u de mogelijkheid om de actuele status van de opgeslagen gegevens op de harde schijf (HDD) te bekijken en om de HDD te formatteren. Bekijk de HDD-opslagstatus en kies **Volgende**.

Om de HDD te formatteren, kiest u **Formatteren harde schijf** en drukt u op de toets **OK**. Er wordt een venster weergegeven (zie afb. hiernaast).

Selecteer **Ja** en druk op **OK**. U wordt gevraagd uw wachtwoord op te geven. Voer het wachtwoord in en geef een partitieformaat op. Selecteer **Ja** en druk op **OK**. Selecteer **Volgende** en druk op **OK**.



3.5 Resultaat

Nadat de installatie is voltooid, wordt een scherm met de resultaten getoond.

Selecteer **Voltoeien** en druk op **OK** om de installatiewizard te voltooien.



3. Installatiewizard



3.6 Controlelijst voor de installatie

Voordat u de iHDR-5050C gebruikt, moet u controleren of u de volgende stappen hebt voltooid.

Stap	Pagina	Uitgevoerd?
Is de antennekabel op de juiste manier aangesloten?	NL15-18	
Is de iHDR-5050C aangesloten op de televisie?	NL15-18	
Is het netsnoer aangesloten op het stopcontact?	NL19	
Is de aan/uit-schakelaar op de achterkant van iHDR-5050C op aan gezet?	NL19	
Is de iHDR-5050C ingesteld op bedrijfsmodus (en niet op standby-modus)?	NL19	
Hebt u het zoeken naar zenders uitgevoerd (installatiewizard)?	NL20	

Opmerking: als u de installatiewizard hebt afgesloten zonder de procedure voor het zoeken naar zenders volledig te voltooien, beschikt u mogelijk niet over alle zenders. In dit geval kunt u het installatiemenu gebruiken om meer zenders te zoeken.

4. Algemene bediening



In dit hoofdstuk worden de algemene functies van uw Humax iHDR-5050C beschreven, zoals het schakelen tussen zenders, de volumeregeling en andere veelgebruikte functies.

4.1 Schakelen tussen zenders

U kunt schakelen naar een andere zender door op **P▲/▼** te drukken of door het zendernummer op te geven met de **CIJFERTOETSEN(0-9)**. Druk op **TV/RADIO** om te schakelen tussen televisiezenders en radiozenders.

Opmerking: u kunt zowel in de zenderlijst als in de EPG (Electronische Programmagids) schakelen tussen zenders. Als u terug wilt gaan naar de voorlaatst bekeken zender, drukt u op **BACK**.

4.2 Volumeregeling

U kunt het volume aanpassen. Druk op **VOLUME** om het volume aan te passen. Druk op **MUTE** (toets met luidspreker-icoontje) om het geluid tijdelijk te onderbreken.

Opmerking: het geluid blijft onderbroken wanneer u schakelt tussen zenders.



4.3 Resolutie

U kunt de resolutie van het scherm instellen. Druk op **V-FORMAT** terwijl u een programma bekijkt. De huidige resolutie wordt weergegeven. Telkens wanneer u op **V-FORMAT** drukt, wordt de resolutie als volgt gewijzigd: 576i→576p→720p→1080i→Origineel



4. Algemene bediening



4.4 Slaapstand

U kunt een bepaalde tijd instellen waarna de iHDR-5050C automatisch wordt uitgeschakeld.

Druk op **SLEEP** terwijl u een programma bekijkt om de tijd voor de sleeptimer in te stellen. Telkens wanneer u op **SLEEP** drukt, wordt de tijd voor de sleeptimer als volgt gewijzigd: 10, 20, 30, 60, 90, 120 minuten.

4.5 Wide

U kunt het schermformaat van uw TV instellen.

Druk , terwijl u een programma bekijkt op **WIDE** om het schermformaat te wijzigen. Telkens wanneer u op **WIDE** drukt, wordt het schermformaat gewijzigd.

Opmerking: voor meer informatie over het schermformaat, raadpleegt u **7.5.8 Schermformaat**.



4.6 Audio

Bij **Audio** kunt u de gewenste taal selecteren als het programma dat u bekijkt wordt aangeboden in meerdere audiotalen.

1. Druk op **AUDIO**.
2. Selecteer de gewenste audiotaal.
3. Selecteer de audio-uitgang (links, rechts, stereo) met ◀▶.
4. Druk op **EXIT** om het menu te sluiten.

Opmerking: als het programma wordt uitgezonden in Dolby Digital, kunt u de audio-uitgang niet instellen.





4. Algemene bediening

4.7. Ondertiteling

U kunt de taal voor de ondertiteling selecteren als ondertiteling wordt aangeboden voor het betreffende programma.

1. Druk op **ONDERTITELING**.
2. Selecteer de gewenste ondertitelingstaal en druk op **OK**. De ondertiteling wordt onder aan het scherm weergegeven in de geselecteerde taal.
3. Selecteer **Uit** in de lijst met ondertitelingstalen om de ondertiteling te verbergen.

Opmerking: wanneer geen ondertiteling beschikbaar is, wordt **Uit** niet weergegeven.



4.8 TEXT

Voor alle zenders waarvoor teletekst wordt ondersteund, wordt het pictogram voor teletekst weergegeven op het informatiescherm.

1. Druk op **TEXT**.
2. Als u het teletekstmenu wilt weergeven, drukt u op **MENU** in de teletekstmodus.
3. Selecteer de gewenste teletekstfunctie en druk op **OK**. Gebruik de **CIJFERTOETSEN(0-9)** om een teletekstpagina weer te geven.



4. Algemene bediening



4.9 Programma-informatie (informatiescherm)

Het informatiescherm wordt telkens gedurende enkele seconden weergegeven wanneer u schakelt tussen zenders. U kunt de programma-informatie bekijken door op **i** te drukken terwijl u naar een programma kijkt. Druk op **EXIT** om het informatiescherm te verbergen.

Wanneer u naar een andere zender bent geschakeld, drukt u op **◀/▶** om de navigatiemodus weer te geven.

Druk op **◀/▶** om het vorige/volgende programma-informatie-item weer te geven.

Druk op **▲/▼** om de programma-informatie van andere zenders weer te geven.

1. Algemene informatie

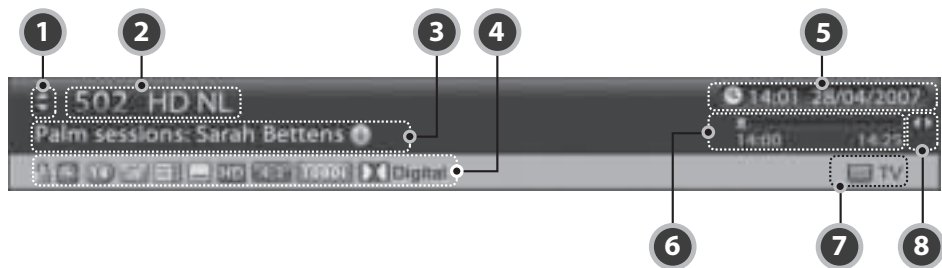

De algemene informatie wordt als volgt op het scherm weergegeven.

1. Volgende/vorige zender
2. Zendernummer en -naam
3. Programmanaam
4. Pictogrammen



Wordt alleen weergegeven wanneer de zender is vergrendeld.



Wordt alleen weergegeven als de timer voor het huidige het programma is geactiveerd.



Geeft de aanbevolen leeftijdsgrens aan. Hiermee wordt de minimumleeftijd aangegeven die wordt aanbevolen voor kijkers van het programma.



Wordt alleen weergegeven wanneer de zender is versleuteld.



Wordt alleen weergegeven wanneer teletekstinformatie beschikbaar is.



Wordt alleen weergegeven wanneer ondertitelingsinformatie beschikbaar is.



Wordt alleen weergegeven wanneer de zender HD-programma's uitzendt.



Geeft de beeldverhouding van het huidige programma aan.



Geeft de resolutie van het huidige programma aan.

4. Algemene bediening



DD Digital Wordt alleen weergegeven wanneer het programma wordt uitgezonden in Dolby Digital.

5. Huidige tijd en datum
6. Uitzendtijd en voortgangsbalk van programma: hier worden de afspeeltijd en voortgangsbalk van het programma weergegeven.
7. Lijstnaam: hier wordt de lijst weergegeven waartoe de zender behoort.
8. Vorige/volgende programma-informatie: wordt weergegeven als vorige/volgende programma-informatie beschikbaar is. Druk op ◀/▶ om de vorige/volgende programma-informatie weer te geven.

Opmerking: als er geen programma-informatie beschikbaar is, wordt deze niet weergegeven.

2. Uitgebreide programma-informatie

U kunt uitgebreide informatie over het huidige programma bekijken.

Druk op **i** wanneer de informatiebalk wordt weergegeven om uitgebreide informatie te bekijken.

Druk nogmaals op **i** om het informatiescherm te verbergen.

Opmerking:

- als de uitgebreide programma-informatie langer is dan één pagina, gebruikt u ▲/▼ om naar de vorige of volgende pagina te gaan.
- Druk op de ◀/▶-toets om informatie weer te geven over het vorig/volgend programma.

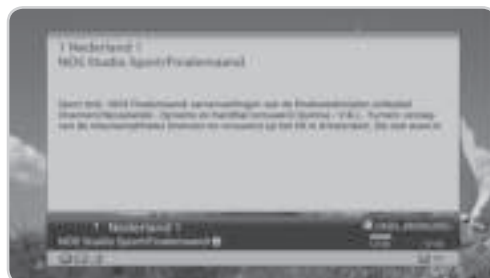

5. Zenderlijst



In dit hoofdstuk wordt beschreven hoe u de zenderlijst kunt aanpassen. U kunt de zenderlijst weergeven door op **LIST** of **OK** te drukken terwijl u naar een programma kijkt.

Er zijn vier soorten zenderlijsten voor snel en gemakkelijk zoeken naar zenders. De gekleurde toetsen geven directe toegang tot de verschillende zenderlijsten.

Alles (ROOD)	TV: de lijst met alle televisiekanalen. Radio: de lijst met alle radiokanalen.
Favoriet (GROEN)	De lijst met alle favoriete zenders in vijf groepen.
HD (GEEL)	De lijst met alle HD-televisiekanalen.
Historie (BLAUW)	Meest bekeken: de lijst met de meest bekeken zenders. Recent bekeken: de lijst met de onlangs bekeken zenders.

Opmerking:

- Druk op **EXIT** om de zenderlijst te sluiten.
- De onderliggende lijsten van de favoriete zenders zijn alleen na configuratie beschikbaar.

5.1 Zenderlijst Alles

De zenderlijst **Alles** is de lijst met alle beschikbare zenders, zowel televisie- als radiozenders.

1. Druk op **OK** terwijl u een programma bekijkt om de zenderlijst weer te geven.
2. Druk op de **RODE** knop terwijl de zenderlijst wordt weergegeven.
3. Selecteer de zender die u wilt bekijken en druk op **OK**. U kunt ook het zendernummer opgeven met de **CIJFERTOETSEN(0-9)**.
4. Druk nogmaals op de **RODE** knop en selecteer een onderliggende lijst met **◀/▶**.



Opmerking: u kunt eenvoudig schakelen tussen televisie en radio door op **TV/RADIO** te drukken.

5. Zenderlijst



1. Optie

1. Selecteer een zender en druk op **OPT+**.
2. Als u een zender aan de favorietenlijst wilt toevoegen, selecteert u **Favorietenlijst**. Selecteer de lijst met ◀/▶ en druk op **OK**.
3. Als u de zender wilt vergrendelen, selecteert u **Vergrendelen** en drukt u op **OK**.



2. Configuratie

1. Druk op **MENU**.
2. Als u het pictogram wilt weergeven, schakelt u **Toon icoon** in met **OK**.
3. Als u het zendernummer wilt weergeven, schakelt u **Toon zendernummer** in met **OK**.
4. Als u het lijsttype wilt wijzigen, selecteert u **Lijsttype** en selecteert u **Simpel**, **Een kolom** of **Twee kolommen** met ◀/▶.
5. Als u de sorteervolgorde van de lijst met favoriete zenders wilt wijzigen, selecteert u **Nummering favorietenlijst**. Vervolgens selecteert u **Oplopende volgorde** of **Origineel** met **OK**.



5.2 Lijst Favorieten

De **Lijst Favorieten** is de lijst met uw favoriete zenders die u zelf kunt selecteren uit de zenderlijst. Er zijn in totaal vijf favoriete lijsten.

1. Druk op **OK** terwijl u een programma bekijkt.
2. Druk op de **GROENE** knop om de lijst met favorieten weer te geven.
3. Druk nogmaals op de **GROENE** knop en selecteer een onderliggende lijst met ◀/▶.



5. Zenderlijst



5.3 Lijst HD

Lijst HD is de lijst met HD-televisiekanalen.

1. Druk op **OK** terwijl u een programma bekijkt.
2. Druk op de **GELE** knop om de lijst HD weer te geven.



5.4 Lijst Historie

De **Lijst Historie** is de lijst met de meest bekeken zenders of onlangs bekeken zenders.

1. Druk op **OK** terwijl u een programma bekijkt.
2. Druk op de **BLAUWE** knop om de lijst Historie weer te geven.
3. Druk nogmaals op de **BLAUWE** knop en selecteer **Meest bekeken** of **Recent bekeken** met **◀/▶**.



6. TV Gids



In de **TV Gids** wordt de programma-informatie weergegeven van elke zender, op volgorde van tijd en datum. U kunt uw programmagids aanpassen zodat de voor u interessante zenders of programma's worden weergegeven. Vervolgens kunt u plannen wanneer u televisie wilt kijken aan de hand van de programma-informatie.

Opmerking: druk op **GUIDE** of **EXIT** om het scherm TV Gids te sluiten.

6.1 TV Gids gebruiken

U kunt de programma-informatie van alle zenders weergeven op volgorde van tijd en datum.

1. Druk op **GUIDE**.
2. Druk op de **RODE** knop.

1. Tabel

1. Ga op de geselecteerde zender naar het vorige/ volgende programma met toets ◀/▶.
2. Ga naar een andere zender met de toets ▲/▼. Als de inhoud langer is dan één pagina, gebruikt u **P▲/▼** om naar de volgende pagina te gaan. Geef het nummer op van de zender die u wilt weergeven met de **CIJFERTOETSEN (0-9)**.
3. Ga max. twee uur voor- of achteruit met de toetsen **SNEL VOORUITSPOELEN/SNEL TERUGSPOELEN**.
4. Gebruik de knop **VRIGE/VOLGENDE** om naar de vorige/volgende dag te gaan.
5. Selecteer het gewenste programma en druk op **OK** om het programma weer te geven in de programmagids. Druk nogmaals op **OK** om het programma te bekijken.
6. Als het een programma in de toekomst betreft, kunt u de timer activeren. Selecteer een gepland programma en druk op **OK** om het timerprogramma weer te geven. Selecteer de reserveringsmode en herhalingsfrequentie

Opnemen	Gereserveerd om op te nemen.
Bekijk	Gereserveerd om te bekijken.

7. Selecteer een timerprogramma en druk op **OK** om het timerprogramma te annuleren.
8. Druk op de toets **OPT+** om de zenderlijst te wijzigen. Kies de gewenste zenderlijst met ◀/▶ en kies de onderliggende lijst met ▲/▼.
9. Druk op de toets **WIDE** om de opnametijd te wijzigen in de volgorde 30, 60, 90, 120 minuten.



6. TV Gids



Opmerking:

- Druk op de toets **I** om de programma-informatie te bekijken.
- Druk op **TV/RADIO** om naar televisie of radio te schakelen.

2. Instant recording

1. Kies een programma in de EPG-tabel en druk op de toets **OPNEMEN**. Het geselecteerd programma zal worden gereserveerd en de opnamepictogram zal meteen verschijnen.
2. Om een timerprogramma te annuleren, kiest u het betreffende programma en drukt u op de toets **STOPPEN**. Het timerprogramma zal onmiddellijk worden geannuleerd.

Opmerking: u kunt geen nieuwe timerprogramma's invoeren als de harde schijf vol is. Verwijder eerst een ander opgenomen programma.

6.2 Lijstweergave

1. Druk op **GUIDE**.
2. Druk op de **GROENE** toets.
3. U kunt (afhankelijk van de programma-aanbieder) tot maximaal een week vooraf programma-informatie bekijken. De functies zijn vergelijkbaar met die in de tabelweergave.



6.3 Timer

Met **Timer** wordt de lijst met timerprogramma's weergegeven. U kunt timerprogramma's aanpassen of verwijderen, of nieuwe timerprogramma's activeren.

1. Druk op **GUIDE**.
2. Druk op de **GELE** toets om het timeroverzicht weer te geven.
3. Druk nogmaals op de **GELE** toets om van de lijst opnemen naar de lijst bekijk te schakelen.
4. Selecteer een timerprogramma en druk op **OPT+** om het te verwijderen.



Opmerking: druk op **BACK** om de lijst te sorteren op tijd of alfabetische volgorde.

6. TV Gids



1. Timerprogramma's bewerken

1. Selecteer het timerprogramma dat u wilt bewerken en druk op **OK**. Een venster met het timerprogramma wordt weergegeven.
2. Selecteer **Zender** en druk op **OK** om de zenderlijst weer te geven. Selecteer een zender.
3. Selecteer **Datum** en druk op **OK** om de kalender weer te geven. Selecteer de datum.
4. Selecteer **Begintijd** en **Eindtijd** en geef de tijd op met de **CIJFERTOETSEN(0-9)**.
5. Selecteer **Herhalen** en wijzig de herhalingsfrequentie met **◀/▶**.
6. Kies **Modus** en schakel van **Opnemen** naar **Bekijk**.
7. Selecteer **OK** en druk op **OK**.

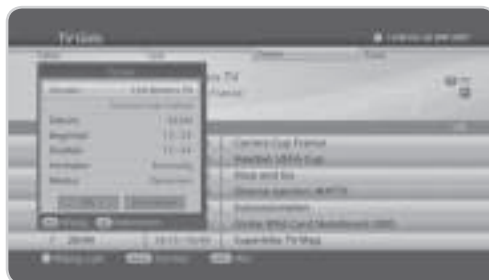

2. Timerprogramma's verwijderen

1. Selecteer het timerprogramma dat u wilt verwijderen.
2. Druk op de toets **OPT+** om het timerprogramma te verwijderen.

3. Nieuw timerprogramma

1. Selecteer een lege ruimte en druk op **OK**.
2. Een venster voor een nieuw timerprogramma wordt weergegeven. Geef het zendernummer, de datum, de begin- en eindtijd en de herhalingsfrequentie op en druk vervolgens op **OK**.

Opmerking:

- Timerprogramma's voor verwijderde zenders of programma's in het verleden worden automatisch verwijderd.
- Indien het zendernummer is gewijzigd, moet het timerprogramma opnieuw worden gemaakt.

6. TV Gids



6.4 Zoeken

Met **Zoek** kunt u het gewenste programma zoeken door een zoekterm, het genre, de tijd en de dag van het programma op te geven.

1. Druk op **GUIDE**.
2. Druk op de **BLAUWE** toets om het programma te zoeken.
3. Geef een zoekterm, het genre en de tijd en dag van het programma op en selecteer **Zoeken**. Druk vervolgens op **OK**.
4. De zoekresultaten voor de opgegeven waarden worden weergegeven.
5. Als u een timerprogramma wilt maken, selecteert u een toekomstig programma en drukt u op **OK**.

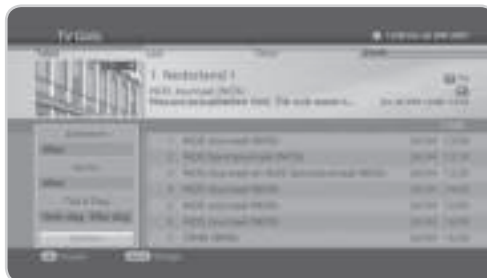

Opmerking: druk op **BACK** om de zeven laatst ingevoerde zoektermen weer te geven.

1. Zoeken op zoekterm

1. Druk op **OK** terwijl de cursor op **Zoekterm** staat.
2. Er wordt een toetsenbord weergegeven. Geef de zoekterm op.
3. Selecteer **Taal** en kies de taal voor de zoekterm.
4. Selecteer **SMS** om naar het sms-toetsenbord te schakelen.
5. Druk op de **GELE** toets om te voltooien.

2. Zoeken op genre

1. Druk op **OK** terwijl de cursor op **Genre** staat.
2. Een lijst met genres wordt weergegeven. Selecteer een genre en druk op **OK**.

3. Zoeken op tijd en dag

1. Druk op **OK** terwijl de cursor op **Tijd & Dag** staat.
2. Een venster met de tijd en de dag wordt weergegeven. Selecteer de tijd en de dag met **OK** of **◀/▶**.
3. Selecteer **OK** en druk op **OK**.

7. Systeeminstellingen



In dit hoofdstuk wordt beschreven hoe u een kinderslot, tijdsinstellingen, taalinstellingen, media-instellingen, A/V-instellingen en andere configuratie-opties kunt instellen.

Opmerking: druk op **EXIT** om de wijzigingen op te slaan en terug te gaan naar het vorige menu. Druk op **MENU** om het menuscherm te sluiten.

7.1 Kinderslot

Met **Kinderslot** kunt u de classificatielimieten voor elk programma instellen op basis van de leeftijd van de kijker of u kunt uw vorige wachtwoord wijzigen. U kunt ook de aangebrachte wijzigingen vergrendelen door installatievergrendeling toe te passen.

Tip: het standaardwachtwoord is **0000**.

1. Druk op **MENU**.
2. Selecteer **Systeeminstellingen** met **▲/▼** en druk op **OK**.
3. Selecteer **Kinderslot** met **▲/▼** en druk op **OK**.
4. U wordt gevraagd uw wachtwoord op te geven. Geef het wachtwoord op met de **CIJFERTOETSEN(0-9)**.



1. Leeftijdsgrens

Met **Leeftijdsgrens** kunt u kijkers bepaalde beperkingen opleggen door leeftijdsgrenzen vast te stellen.

1. Selecteer **Leeftijdsgrens** en druk op **OK**.
2. Selecteer de gewenste leeftijdsgrens.

Opmerking: u moet een wachtwoord invoeren om programma's te bekijken die worden geblokkeerd door een wachtwoord.



7. Systeeminstellingen



2. Wachtwoord wijzigen

Met **Wachtwoord wijzigen** kunt u het huidige wachtwoord wijzigen.

1. Selecteer **Wachtwoord wijzigen** en druk op **OK**.
2. Geef het wachtwoord op in **Nieuw wachtwoord** met de **CIJFERTOETSEN(0-9)**.
3. Voer het wachtwoord nogmaals in in **Wachtwoord controleren**.

3. Installatie vergrendeling

Met **Installatie vergrendeling** kunt u toegang tot de eerder gemaakte instellingen van het installatiemenu blokkeren.

1. Selecteer **Installatie vergrendeling**.
2. Selecteer **Inschakelen** of **Uitschakelen** met **OK** of ◀/▶.

7.2 Taal

Met **Taal** kunt u de basistaal en opties voor ondertiteling instellen.

1. Druk op **MENU**.
2. Selecteer **Systeeminstellingen** met ▲/▼ en druk op **OK**.
3. Selecteer **Taal** met ▲/▼ en druk op **OK**.



1. Taal voor Menu/Audio/Ondertiteling

Met **Menutaal/Audiotaal/Ondertitelingstaal** kunt u een keuze maken uit de beschikbare taallopties en de taal instellen.

1. Selecteer **Menutaal/Audiotaal/Ondertitelingstaal** en druk op **OK**.
2. Selecteer de gewenste taal en druk op **OK**.

7. Systeeminstellingen



2. Ondertiteling weergeven

Met **Weergave ondertiteling** kunt u de ondertiteling automatisch weergeven. Deze service is beschikbaar als er ondertiteling beschikbaar is.

1. Selecteer **Weergave ondertiteling**.
2. Selecteer **Auto** of **Handmatig** met de knop **OK** of **◀/▶**.

Auto	Ondertiteling wordt automatisch weergegeven in de vooraf gedefinieerde taal.
Handmatig	Ondertiteling wordt alleen weergegeven als u op de toets ONDERTITELING klikt en ondertiteling hebt ingesteld.

3. Lettertype ondertiteling

Met **Lettertype ondertiteling** kunt u het lettertype van de ondertiteling selecteren.

1. Selecteer **Lettertype ondertiteling**.
2. Selecteer **Proportioneel** of **Vast** met de knop **OK** of **◀/▶**.

Proportioneel	Gebruikt een lettertype met variabele breedte voor de schermmenu's.
Vast	Gebruikt een lettertype met vaste breedte voor ondertiteling (zoals bij teletekst).

7. Systeeminstellingen



7.3 Standby Timer

Met **Standby Timer** kunt u instellen wanneer u de ontvanger wilt in- of uitschakelen.

1. Druk op **MENU**.
2. Selecteer **Systeeminstellingen** met ▲/▼ en druk op **OK**.
3. Selecteer **Standby Timer** met de knoppen ▲/▼ en druk op **OK**.



1. Ontvanger AAN

U kunt de ontvanger automatisch laten inschakelen.

1. Selecteer **Ontvanger AAN** en druk op **OK**.
2. Voer de inschakeltijd in met de **CIJFERTOETSEN(0-9)** of selecteer **Uitschakelen** met de knop ◀/▶.

2. Opstartzender

U kunt selecteren welke zender u wilt bekijken als de ontvanger wordt ingeschakeld op de vooraf ingestelde tijd.

1. Selecteer **Opstartzender** en druk op **OK** om de zenderlijst weer te geven.
2. Selecteer de zender en druk op **OK**.

3. Ontvanger UIT

U kunt de ontvanger automatisch laten uitschakelen.

1. Selecteer **Ontvanger UIT** en druk op ▶.
2. Voer de uitschakeltijd in met de **CIJFERTOETSEN(0-9)** of selecteer **Uitschakelen** met ◀/▶.

7. Systeeminstellingen



7.4 Media instelling

Tip: Het standaardwachtwoord is 0000.

1. Druk op **MENU**.
2. Selecteer **Systeeminstellingen** met ▲/▼ en druk op **OK**.
3. Selecteer **Media instelling** met ▲/▼ en druk op **OK**.



1. Vaste schijf beheren

U kunt de Video/Radio partitie, Muziek/Foto partitie of de harde schijf formatteren.

1. Selecteer **Vaste schijf beheren** en druk op **OK**.
2. Om de **Video/Radio partitie formatteren**, kiest u Video/Radio partitie formatteren en drukt u op **OK**. Voer het wachtwoord in om verder te gaan.
3. Om de Muziek/Foto partitie te formatteren, kiest u **Muziek/Foto partitie formatteren** en druk op **OK**. Voer het wachtwoord in om verder te gaan.
4. Om de harde schijf te formatteren, kiest u **Formatteren harde schijf** en drukt u op de toets **OK**. Voer het wachtwoord in en geef het partitieformaat op met ◀/▶. Selecteer **Ja** en druk op **OK**.



2. USB Instelling

U kunt het USB opslagmedium formatteren.

1. Selecteer **USB Instelling** en druk op **OK**.
2. Om het USB opslagmedium te formatteren, kiest u **Alle bestanden wissen** en drukt u op **OK**. Er wordt een venster weergegeven. Selecteer **Ja** en druk op **OK**. U wordt gevraagd uw wachtwoord op te geven. Geef het wachtwoord op met de **CIJFERTOETSEN (0-9)**.

7. Systeeminstellingen



3. Opname Opties

U kunt een eerdere begintijd en latere eindtijd instellen voor het geval dat de opname eerder begint of later eindigt dan verwacht.

U kunt ook de tijd instellen voor instant herhaling of skip vooruit met de toets **HERHALING** of **SKIP**.

1. Selecteer **Opname Opties** en druk op **OK**.
2. Kies **Extra begintijd/eindtijd** of **Tijdsprong terug/vooruit** en druk op **OK**.
3. Kies de tijd met de toets **OK** of met **◀/▶**.



7.5 A/V-instellingen

U kunt de audio- en video-uitgangen configureren.

1. Druk op **MENU**.
2. Selecteer **Systeeminstellingen** met **▲/▼** en druk op **OK**.
3. Selecteer **A/V-instellingen** met **▲/▼** en druk op **OK**.



1. Componentkeuze

U moet kiezen tussen de videoformaattypen **YPbPr** en **RGB**.

RGB is alleen voor SCART-verbindingen. Wanneer RGB is geselecteerd, kunt u geen video bekijken via de componentenuitvoer (YPbPr).

1. Selecteer **Componentkeuze** en druk op **OK**.
2. Kies **YPbPr** of **RGB** met de toets **OK** of met **◀/▶**.

7. Systeeminstellingen



2. TV-SCART

U kunt TV-SCART uitgangsopties kiezen.

1. Selecteer **TV-SCART** en druk op **OK**.
2. Maak een keuze uit **CVBS**, **S-Video** en **RGB** en druk op **OK**.

Opmerking: U kunt **RGB** alleen selecteren wanneer COMPONENT SELECT op de achterzijde van het apparaat is ingesteld op **RGB**.

3. VCR-SCART

U kunt VCR-SCART uitgangsopties kiezen.

1. Selecteer **VCR-SCART**.
2. Selecteer **CVBS** of **S-Video** met de knop **OK** of **◀/▶**.

4. Audio-uitgang

U kunt de audio-uitgangsopties kiezen.

1. Selecteer **Audio-uitgang**.
2. Selecteer **Stereo** of **Mono** met de knop **OK** of **◀/▶**.

5. Audio-prioriteit

U kunt Dolby Digital automatisch instellen. Als u **Dolby** selecteert, wordt Dolby Digital-audio uitgestuurd via S/PDIF.

1. Selecteer **Audio-prioriteit**.
2. Selecteer **Dolby** of **PCM** met **OK** of **◀/▶**.

6. Audio vertraging

U kunt vertraging van het geluid t.o.v. het beeld corrigeren.

Tip: het standaardwachtwoord is **0000**.

1. Selecteer **Audio vertraging** en druk op **OK** of **▶**.
2. Pas de synchronisatie aan met de knop **◀/▶**.
3. Druk op **BACK** om te voltooien.

Opmerking: Audio vertraging wordt na deze instelling op alle zenders toegepast.

7. Systeeminstellingen



7. Schermverhouding

U kunt de schermverhouding van uw TV instellen.

1. Selecteer **Schermverhouding**.
2. Selecteer **4:3** of **16:9** met **OK** of **◀/▶**.

8. Schermformaat

U kunt het beeldformaat selecteren dat bij de schermverhouding past.

1. Selecteer **Schermformaat** en druk op **OK**.
2. Wanneer u **4:3** als schermverhouding kiest, kunt u kiezen uit **16:9 Letter Box**, **14:9 Letter Box**, **Center-Modus** en **Gebruik TV eigenschap**, en drukt u op **OK**.
3. Als u het schermformaat **16:9** selecteert, kiest u tussen **Auto**, **Beeldvullend** en **Zoom** en drukt u op **OK**.

9. Randkleur bij letterbox

U kunt de kleur van de randen selecteren (bij weergave in letterbox formaat).

1. Selecteer **Randkleur bij letterbox**.
2. Selecteer **Zwart** of **Grijs** met **OK** of **◀/▶**.

7. Systeeminstellingen



7.6 Netwerk

U kunt informatie over het netwerk weergeven.

1. Druk op **MENU**.
2. Selecteer **Systeeminstellingen** met ▲/▼ en druk op **OK**.
3. Selecteer **Netwerk** en druk op **OK**.
4. De informatie over het netwerk wordt weergegeven.



1. FTP-server

U kunt de mediabestanden op uw vaste schijf verplaatsen naar uw pc met het FTP-programma.

1. Kies **FTP-server**.
2. Kies **Uitschakelen** of **Inschakelen** met de toets **OK** of met ◀/▶.
3. Wanneer u **Inschakelen** selecteert, zal de iHDR-5050C functioneren als FTP-server.

Opmerking:

- U kunt toegang krijgen tot de vaste schijf door het IP-adres van het apparaat in te voeren op de pc.
- Voer 'HumaxFTP' in als uw aanmeld-id en uw wachtwoord als aanmeldwachtwoord.

2. Ethernet-configuratie

U kunt de netwerkinstellingen van het apparaat wijzigen.

1. Selecteer **Ethernet-configuratie** en druk op **OK**.
2. Selecteer **IP config.** en druk op **OK** of ◀/▶ om **DHCP** of **Handmatig** te selecteren.
3. Wanneer u **Handmatig** selecteert, kunt u handmatig de IP-adressen invoeren. Selecteer **OK** en druk op **OK** om de wijzigingen op te slaan.

7. Systeeminstellingen



7.7 Overige instellingen

U kunt andere instellingen configureren zoals de info weergavetijd en de menu-doorzichtigheid.

1. Druk op **MENU**.
2. Selecteer **Systeeminstellingen** met ▲/▼ en druk op **OK**.
3. Selecteer **Overige instellingen** met ▲/▼ en druk op **OK**.



1. Info weergavetijd

U kunt de automatische weergavetijd van het informatiescherm instellen als u van zender wisselt.

1. Selecteer **Info Weergavetijd** en druk op **OK**.
2. Selecteer een waarde tussen **Uitgeschakeld, 1~20** seconden en druk op **OK**.

Opmerking: Als u **Uitgeschakeld** kiest, wordt het informatiescherm niet weergegeven als u van zender wisselt.

2. Menu-doorzichtigheid

U kunt de doorzichtigheid van de beeldschermmenu's instellen.

1. Selecteer **Menu-doorzichtigheid** en druk op **OK**.
2. Maak een keuze uit **Uitgeschakeld, 25, 50** en **75** en druk op **OK**.

Uitgeschakeld	Volledig ondoorzichtige menu's
25, 50, 75	Hoe groter de waarde, hoe doorzichtiger de menu's.

3. Energiebesparing in standby

Met Energiebesparing in standby kunt u het energieverbruik van het apparaat verminderen in de standby-modus.

1. Selecteer **Energiebesparing in standby**.
2. Kies **Aan** of **Uit** met de toets **OK** of met ◀/▶.
3. Wanneer u **Aan** selecteert, wordt de tijd niet op het display weergegeven in de standby-modus.

8. Zenderlijsten bewerken



In dit hoofdstuk kunt u alle zenders in de zenderlijst bewerken of wijzigingen aanbrengen in de lijsten met geselecteerde favoriete zenders.

Opmerking:

- druk op **EXIT** om de wijzigingen op te slaan en terug te gaan naar het vorige menu. Druk op **MENU** om het menuscherm te sluiten.
- Druk op **TV/RADIO** om direct naar de lijst met televisie- of radiozenders te schakelen.

8.1 Zenders vergrendelen

Met **Zenderlijst bewerken** kunt u de zenders in de zenderlijst eenvoudig vergrendelen of ontgrendelen.

Tip: het standaardwachtwoord is **0000**.

1. Druk op **MENU**.
2. Selecteer **Zenderlijsten bewerken** met **▲/▼** en druk op **OK**.
3. Selecteer **Zenders vergrendelen** met **▲/▼** en druk op **OK**.
4. U wordt gevraagd uw wachtwoord op te geven. Geef het wachtwoord op met de **CIJFERTOETSEN(0-9)**.



1. Zenders vergrendelen/ontgrendelen

1. Selecteer de zender die u wilt vergrendelen/ontgrendelen en druk op **OK**.
2. Druk op de **RODE** toets.

Opmerking:

- Als alle geselecteerde zenders zijn vergrendeld, verandert **Vergrendelen** in **Ontgrendelen**. Wanneer u op **Ontgrendelen** drukt, wordt de vergrendelde zender ontgrendeld.
- U kunt vergrendelde zenders bekijken door het wachtwoord in te voeren met de **CIJFERTOETSEN(0-9)**.



8. Zenderlijsten bewerken



2. Een zenderlijst selecteren

1. Druk op de **GROENE** toets om de zenderlijsten weer te geven.
2. Selecteer de gewenste zenderlijst en druk op **OK**.

3. Alles selecteren/Alles deselecteren

1. Druk op de **GELE** toets om alle zenders te selecteren.
2. Druk op de **BLAUWE** toets om alle zenders te deselecteren

8.2 Favorietenlijsten bewerken

U kunt zenders toevoegen of verwijderen uit de favorietenlijsten, favoriete zenders verplaatsen en de namen van favorietenlijsten wijzigen.

1. Druk op **MENU**.
2. Selecteer **Zenderlijsten bewerken** met **▲/▼** en druk op **OK**.
3. Selecteer **Favorieten bewerken** met **▲/▼** en druk op **OK**.

1. Zenders toevoegen/verwijderen

1. Selecteer de zenders die u aan de favorietenlijst wilt toevoegen en druk **OK**.
2. Druk op de **RODE** toets om de zenders aan de gewenste favorietenlijst toe te voegen.
3. U verwijdert zenders uit de favorietenlijst door de zenders te selecteren en op de **RODE** toets te drukken.

Opmerking: wanneer de cursor in de linker kolom staat, kunt u met de rode toets zenders **Toevoegen**; wanneer de cursor in de rechter kolom staat, kunt u met de rode toets zenders **Verwijderen**.



2. Favorietenlijsten toevoegen

1. Druk op de **GROENE** toets om de zenderlijsten weer te geven.
2. Selecteer de favorietenlijst en druk op **OK**.

8. Zenderlijsten bewerken



3. Alles selecteren/Alles deselecteren

1. Druk op de **GELE** toets om alle zenders in de favorietenlijst te selecteren.
2. Druk nogmaals op de **GELE** toets om alle zenders te deselecteren.

4. Favorietenlijsten hernoemen

1. Selecteer de favorietenlijst die u wilt hernoemen en druk op **OK**.
2. Druk op de **BLAUWE** toets.
3. Selecteer **Lijst hernoemen** en druk op **OK**.
4. Er wordt een toetsenbord weergegeven. Voer de naam van de favorietenlijst in met het toetsenbord.
5. Druk op de **GELE** toets om te voltooien

Opmerking: De **GELE** en de **BLAUWE** toets worden alleen geactiveerd wanneer de cursor in de rechter kolom staat.

5. Favoriete zenders verplaatsen

1. Selecteer de favoriete zender in de lijst favoriete zenders en druk op **OK**.
2. Druk op de **BLAUWE** toets.
3. Selecteer **Verplaatsen** en druk op **OK**.
4. Verplaats de cursor met **▲/▼** naar de bestemming en druk op **OK**.
5. De geselecteerde zender wordt naar de nieuwe locatie verplaatst.

8.3 Zenderhistorie

De lijst Historie weergegeven kunt u instellen op **Ingeschakeld** of **Uitgeschakeld**.

1. Druk op **MENU**.
2. Selecteer **Zenderlijsten bewerken** met **▲/▼** en druk op **OK**.
3. Selecteer **Zenderhistorie** met **▲/▼** en druk op **OK**.

9. Installatie



In dit hoofdstuk kunt u de installatie-instellingen configureren en zenders zoeken. Menu's zoals Zenders zoeken, software-update en standaardinstellingen worden in dit deel behandeld.

Opmerking: druk op **EXIT** om de wijzigingen op te slaan en terug te gaan naar het vorige menu. Druk op **MENU** om het menuscherm te sluiten.

9.1 Zenders zoeken

Als uw iHDR-5050C is aangesloten op de kabel en op de TV, kunt u zenders handmatig zoeken met de zoekparameters die gelden voor het netwerk van uw kabelaanbieder.

1. Druk op **MENU**.
2. Selecteer **Installatie** met **▲/▼** en druk op **OK**.
3. Selecteer **Zenders zoeken** met **▲/▼** en druk op **OK**.
4. Selecteer de **Frequentie** met de **CIJFERTOETSEN(0-9)**.
5. Selecteer **Netwerk-ID** en voer de waarde in met de **CIJFERTOETSEN(0-9)**.
6. Selecteer **Symbol Rate** en druk op **OK** en **◀/▶**. Selecteer de symboolwaarde en druk op **OK**. Als de vereiste waarde niet beschikbaar is, selecteert u **Eigen** en voert u de waarde direct in.
7. Selecteer **Zoeken** en druk op **OK** om naar zenders te zoeken. Wacht totdat het zoeken naar zenders is voltooid. Als u het zoeken naar zenders wilt stoppen, drukt u op **OK**.
8. Druk op **OK** om het resultaat op te slaan.

Opmerking: U vindt de waarden voor **Frequentie** en **Netwerk-ID** in de informatiebrochure van uw kabelaanbieder. De **Symbol Rate** is standaard op de juiste waarde ingesteld (6875 kSym/s). Indien een afwijkende waarde moet worden ingevoerd zal uw kabelaanbieder u hierover informeren.



9. Installatie



9.2 Software update

Met **Software-update** kunt u de systeemsoftware bijwerken.

1. Druk op **MENU**.
2. Selecteer **Installatie** met **▲/▼** en druk op **OK**.
3. Selecteer **Software update** met **▲/▼** en druk op **OK**.
4. Als nieuwe software wordt gevonden, kunt u ervoor kiezen de software direct of pas later te downloaden.

Opmerking:

- Zie **11. Software update** voor meer informatie over de software-update.
- **Software update** kan alleen worden geselecteerd wanneer nieuwe software wordt gevonden.

9.3 Fabrieksinstellingen herstellen

Met **Fabrieksinstellingen herstellen** kunt u de fabrieksinstellingen van uw ontvanger herstellen.

Waarschuwing: Als u **Fabrieksinstellingen herstellen** kiest, worden alle gegevens, zoals de zenderlijst en alle door de gebruiker geconfigureerde gegevens verwijderd.

1. Druk op **MENU**.
2. Selecteer **Installatie** met **▲/▼** en druk op **OK**.
3. Selecteer **Fabrieksinstellingen herstellen** met de knoppen **▲/▼** en druk op **OK**.
4. Selecteer **Ja** en druk op **OK** om alle instellingen terug te zetten op de fabrieksinstellingen. Selecteer **Nee** om terug te keren naar het vorige menu en druk op **OK**.
5. U moet uw wachtwoord invoeren voordat de instellingen kunnen worden geladen. Voer het wachtwoord in om verder te gaan.
6. Als de fabrieksinstellingen zijn hersteld, verschijnt de installatiewizard automatisch om te helpen bij het zoeken naar zenders.



Tip: het standaardwachtwoord is **0000**.

Opmerking: gedetailleerde informatie over de installatiewizard vindt u in **Hoofdstuk 3. Installatiewizard**.

10. Systeem



10.1 Status

U kunt informatie over de systeemstatus bekijken.

1. Druk op **MENU**.
2. Selecteer **Status** en druk op **OK**.
3. Selecteer **Status** en druk op **OK**.
4. De systeemstatusinformatie wordt weergegeven.



10.2 Signaalontvangst

U kunt de signaalsterkte en de signaalkwaliteit van de huidige zender bekijken.

1. Druk op **MENU**.
2. Selecteer **Status** en druk op **OK**.
3. Selecteer **Signaalontvangst** en druk op **OK**.

10.3 Conditional Access

U kunt de huidige status van het voorwaardelijk toegangssysteem bekijken.

1. Druk op **MENU**.
2. Selecteer **Status** en druk op **OK**.
3. Selecteer **Conditioneel Toegang** en druk op **OK**.
4. De huidige status van het voorwaardelijk toegangssysteem wordt weergegeven.

10.4 Post boodschap

U kunt de berichten bekijken.

1. Druk op **MENU**.
2. Selecteer **Status** en druk op **OK**.
3. Selecteer **Post boodschap** en druk op **OK**.
4. E-mailberichten worden weergegeven.

Opmerking: **Post boodschap** kunt u alleen selecteren als een nieuw bericht wordt ontvangen.

11. Medialijst



De iHDR-5050C ondersteunt 4 soorten Medialijsten. Druk op de toets **MEDIA** en vervolgens op de gekleurde toetsen op de afstandsbediening om elke lijst weer te geven.

Video (ROOD)	Opgenomen televisieprogramma's
Radio (GROEN)	Opgenomen radioprogramma's
Muziek (GEEL)	Overgeplaatste MP3 (muziek)-bestanden
Foto (BLAUW)	Overgeplaatste Jpeg (foto)-bestanden

11.1 Video

Wanneer de medialijst op het scherm wordt weergegeven, drukt u op de **RODE** toets om **Video** te selecteren als deze nog niet is geselecteerd. Er verschijnt een lijst met de televisieprogramma's die u hebt opgenomen.

Opmerking:

- Druk op de toets **LIST** om de bestanden te sorteren op bestandsnaam, tijd en kanaalnummer.
- Druk op de toets **i** om de programma-informatie weer te geven voor de geselecteerde opname.
- Het pictogram (Ⓜ) zal worden weergegeven wanneer het bestand wordt afgespeeld.
- Wanneer een USB-ondersteund apparaat is aangesloten via de USB-poorten aan de voor- of achterkant drukt u op de **RODE** toets om te schakelen tussen de HDD en het USB-apparaat.



1. Video-instelling

Druk op de toets **OPT+** in de videolijst. Er verschijnt een venster met de instellopties.

- **Bestandsbeheer:** Ga naar Bestandsbeheer (Raadpleeg pagina 54.)
- **Sorteren:** Selecteer de sorteervolgorde.
- **Lijst-type:** Kies tussen de lijst-typen **Simpel** en **Normaal**.



11. Medialijst



2. Afspeel Optie

Afspeelopties voor een bestand

Selecteer een bestand dat u wilt afspelen en druk op **OK**. Er verschijnt een venster met de afspeelopties.

- **Vanaf laatste positie afspelen:** Speel het bestand af vanaf het punt waar het is gestopt.
- **Vanaf begin afspelen:** Speel het bestand af vanaf het begin.
- **Bestand wissen:** Het bestand wissen. Selecteer **Ja** en druk op **OK**.
- **Naam wijzigen:** De naam van het bestand wijzigen. Voer de naam in met het toetsenbord dat wordt weergegeven. Druk op de **GELE** knop om te voltooien.
- **Een hoofdstuk afspelen:** Kies een stilstaand beeld en druk op de toets ◀/▶ om het hoofdstuk te kiezen dat u wilt bekijken.



Opmerking:

- U kunt ook de toets **AFSPELEN** gebruiken om het bestand af te spelen vanaf het laatste punt.
- Een hoofdstuk wordt automatisch gemaakt door een bestand te verdelen in acht kleinere bestanden en een stilstaand beeld te maken van elk kleiner bestand. Hoofdstukken worden in Afspeel Optie geselecteerd door te drukken op de toetsen **VORIGE** en **VOLGENDE**.

Afspeeloptie voor afspeellijst

Selecteer de afspeellijst en druk op **OK**.

- **Afspelen:** Alle bestanden in de afspeellijst afspelen.
- **Wis:** De afspeellijst wissen.
- **Bewerk:** De afspeellijst bewerken.

Opmerking: Nadat u een afspeellijst hebt gemaakt, kunt u de lijst bekijken in de videolijst. (Raadpleeg Bestandsbeheer op pagina 54.)

11. Medialijst



3. Afspeellijst

U kunt de gekozen bestanden afspelen in de gewenste volgorde.

Een afspeellijst maken of toevoegen

1. Druk op de **OPT+** toets. Er verschijnt een venster met de instellingsopties.
2. Selecteer **Bestandsbeheer** en druk op **OK** om de bestandsbeheer weer te geven.
3. Selecteer de bestanden die u wilt afspelen.
4. Druk op de **BLAUWE** toets en kies **Maak lijst** of **Voeg afspeellijst toe** en druk op **OK**. Er wordt een afspeellijst weergegeven.

Opmerking:

- Nadat u een afspeellijst hebt gemaakt, kunt u de lijst bekijken in de videolijst.
- Om meerdere bestanden te selecteren, gaat u naar Bewerkmodus door op de **GELE** toets te drukken.

Afspeellijst bewerken

1. Druk op de **OPT+** toets. Er verschijnt een venster met de instellingsopties.
2. Selecteer **Bestandsbeheer** en druk op **OK** om de bestandsbeheer weer te geven.
3. Druk op de **BLAUWE** toets en kies **Bewerk afspeellijst** en druk op **OK**.
4. Druk op de **RODE** toets om het bestand te wissen en de lijst opnieuw te nummeren.
5. Druk op de **GROENE** toets om het bestand binnen de lijst te verplaatsen. Druk op **OK** om te voltooien.
6. Druk op **OK** om het geselecteerde bestand af te spelen.

Opmerking: U kunt de afspeellijst ook afspelen met behulp van de afspeeloptie in de videolijst.
(Raadpleeg pagina 52.)

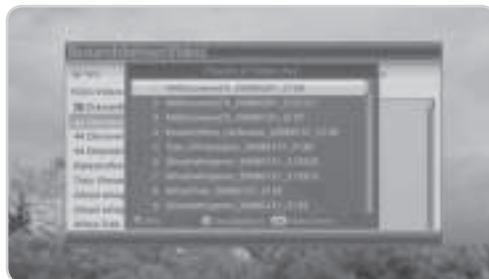

11. Medialijst



4. Bestandsbeheer

U kunt bestanden wissen of bestanden kopiëren van en naar externe apparaten.

1. Druk op de **OPT+** toets. Er verschijnt een venster met de instellopties.
2. Selecteer **Bestandsbeheer** en druk op **OK** om bestandsbeheer weer te geven.
 - **Wis:** Kies het te wissen bestand en druk op de **RODE** toets.
 - **Kopie:** Kies het te kopiëren bestand en druk op de **GROENE** toets. (**Verplaatsen** verschijnt als er geen USB-apparaat is.)
 - **Bewerkmodus:** U kunt meerdere bestanden bewerken. Druk op de **GELE** toets om naar de bewerkmodus te gaan. Druk nogmaals op de **GELE** toets om terug naar de normale modus te gaan.
 - **Functie:** Druk op de **BLAUWE** knop.



Alles Selecteren	Selecteer alles of geef alles vrij.
Maak map	Nieuwe map maken binnen de bestaande map. Voer de naam van de map in met het toetsenbord dat wordt weergegeven. Druk op de GELE toets om te voltooien.
Naam wijzigen	Wijzig de naam van het geselecteerd bestand of de geselecteerde map. Voer de naam in met het toetsenbord dat wordt weergegeven. Druk op de GELE toets om te voltooien.
Vergrendelen/ ontgrendelen	Vergrendel of ontgrendel het geselecteerde bestand. Vergrendel of ontgrendel het geselecteerde bestand.
Maak lijst	Maak een nieuwe afspeellijst binnen de huidige map.
Voeg afspeellijst toe	Voeg het geselecteerde bestand toe aan de afspeellijst.
Bewerk afspeellijst	De afspeellijst bewerken.

Opmerking:

- U kunt ook makkelijk een aantal functies (wissen, kopiëren of verplaatsen, naam wijzigen of vergrendelen) uitvoeren door op **OK** te drukken nadat u een bestand hebt geselecteerd in de normale modus.



11. Medialijst

- U kunt bestanden kopiëren van harde schijf naar USB of andersom door deze te verplaatsen tussen de linker en rechter kolommen.
- Druk, als de cursor zich in de rechter kolom bevindt op de toets **OPT+** om van apparaat te wisselen.

11.2 Radio

Wanneer de medialijst op het scherm wordt weergegeven, drukt u op de **GROENE** toets om **Radio** te selecteren indien **Radio** niet reeds was geselecteerd. Er verschijnt een lijst met de radioprogramma's die u hebt opgenomen.

Opmerking: De functies in de radiolijst zijn hetzelfde als de functies in de videolijst in onderdeel **11.1 Video**.



11.3 Muziek

Wanneer de medialijst op het scherm wordt weergegeven, drukt u op de **GELE** toets om **Muziek** te selecteren indien **Muziek** niet reeds was geselecteerd. Er verschijnt een lijst met de MP3 (muziek)-bestanden die u hebt overgeplaatst.

Opmerking:

- Druk op de toets **LIST** om de bestanden te sorteren op bestandsnaam of tijd.
- Druk op de toets **i** tijdens het afspelen van een muziekbestand om informatie weer te geven.



1. Muziekinstelling

Druk op de toets **OPT+** in de muzieklijst. Er verschijnt een venster met de instellopties.

- **Bestandsbeheer:** Ga naar Bestandsbeheer (Raadpleeg pagina 56.)
- **Sorteer:** Selecteer de sorteervolgorde.
- **Herhalen:** Selecteer de herhaaloptie.
- **Willekeurig afspelen:** Schakel de modus willekeurig afspelen in of uit.



11. Medialijst



2. Muziekspeler

1. Selecteer het muziekbestand dat u wilt afspelen en druk op **OK** of **AFSPELEN** om het bestand af te spelen.
2. Druk op de toets **STOPPEN** om te stoppen met afspelen.
3. Druk op de toets **PAUZE** om te pauzeren.
4. Druk op de toets **◀/▶** om voor of achteruit te spoelen.
5. Om het vorig/volgend muziekbestand af te spelen, drukt u op de toets **SNEL VOORUITSPOELEN/ SNEL TERUGSPOELEN**.
6. Gebruik de toets **OPT+** om te herhalen of willekeurig af te spelen.
7. Druk op de toets **EXIT** om de muziekspeler af te sluiten.



3. Afspeellijst/Bestandsbeheer

Opmerking: De afspeellijst- en bestandsbeheer wordt hetzelfde gebruikt als de videolijst in onderdeel **11.1 Video**

11.4 Foto

Wanneer de medialijst op het scherm wordt weergegeven, drukt u op de **BLAUWE** toets om **Foto** te selecteren indien **Foto** niet reeds was geselecteerd. Er verschijnt een lijst met de Jpeg (foto)-bestanden die u hebt overgeplaatst.

Opmerking:

- Druk op de toets **LIST** om de bestanden te sorteren op bestandsnaam of tijd.
- Druk op de toets **i** in de fotolijst om de bestandsgegevens weer te geven.



11. Medialijst



1. Foto-instelling

Druk op de toets **OPT+** in de fotolijst. Er verschijnt een venster met de instellingsopties.

- **Bestandsbeheer:** Ga naar Bestandsbeheer (Raadpleeg pagina 57.)
- **Sorteer:** Kies de sorteervolgorde.
- **Weergavetijd:** Kies de weergavetijd.
- **Schermmverhoudingen:** Kies **Auto** of **Origineel**.
- **Muziek:** Kies de muziekoctie.



2. Fotoviewer

1. Druk op **OK** of **AFSPELEN** om de foto's in een slideshow weer te geven.
2. Druk op **OK** om de foto-afspeelbalk weer te geven.
3. Druk op de toets **◀/▶** om de vorige of volgende foto te bekijken.
4. Druk op **PAUZE** om de slideshow te stoppen. Druk nogmaals op **PAUZE** of op **AFSPELEN** om de slideshow te hervatten.
5. Druk op de toetsen **VORIGE/VOLGENDE** om vijf foto's voor- of achteruit te gaan
6. Druk op **OPT+** om de foto-instelling weer te geven.
7. Wanneer de muzikspeler muziek afspeelt, drukt u op de toets **SNEL VOORUITSPOELEN/SNEL TERUGSPOELEN** om naar het vorig/volgend muziekbestand te gaan.
8. Druk op de toets **EXIT** om de fotoviewer af te sluiten.

3. Afspellijst/Bestandsbeheer

Opmerking: De afspellijst- en bestandsbeheer wordt hetzelfde gebruikt als de videolijst in onderdeel **11.1 Video**

12. Personal Video Recorder



De iHDR-5050C neemt op de harde schijf automatisch een buffer van twee uur op van het kanaal waar u naar kijkt, waardoor u live-televisie kunt pauzeren of voor- of achteruit kunt spoelen.

Opmerking: De buffer wordt gewist wanneer u naar een ander kanaal schakelt.

12.1 Afspeelbalk

Druk op **AFSPELEN** terwijl u een opname bekijkt om de afspeelbalk weer te geven. Op de afspeelbalk ziet u de huidige gebruikstatus, het tijdsverschil tussen het uitzendpunt en het kijkpunt, en de hoeveelheid van het programma die tijdelijk is opgeslagen.



- | | |
|----------------------------------|--------------------------------------|
| 1. Afspeelstatus | 4. Huidige tijd |
| 2. Begintijd | 5. Afspeelwijzer |
| 3. Aantal opgeslagen programma's | 6. Totale tijd (huidige tijd in TSR) |

Om direct naar het gewenste tijdstip te gaan, voert u de gewenste tijd in met de **CIJFERTOETSEN (0-9)**. Om het kijkpunt te verplaatsen naar het gewenste tijdstip, drukt u op **◀/▶** tijdens het afspelen en drukt u vervolgens op **OK** om het programma vanaf het gewenste tijdstip af te spelen. Als u niet op **OK** drukt na het verplaatsen van het kijkpunt zal het automatisch verplaatsen. Druk op **STOPPEN** om het huidig bestand te stoppen en naar live-tv te gaan.

12. Personal Video Recorder



12.2 Time Shifted Recording (TSR) en afspelen.

U kunt tijdens het kijken naar een programma gebruik maken van Time Shifted Recording (TSR) en andere videorecorderfuncties door de afspelknoppen te gebruiken.

1. Afspelen

U kunt de opgenomen bestanden in de **Medialijst**→**Video** weergeven. Druk op **MEDIA** om de lijst met opgenomen bestanden te openen.

1. Druk op de toets **HERHALEN** om terug te springen en verder af te spelen vanaf dat punt. Druk op **STOPPEN** om terug te keren naar live-uitzending.
2. Druk op de toets **SKIP** om vooruit te springen en verder af te spelen vanaf dat punt. Druk op **STOPPEN** om terug te keren naar live-uitzending.

Opmerking:

- Voer de **CIJFERTOETSEN (0-9)** in tijdens het afspelen en druk op **OK** om naar dat specifieke tijdstip te springen.
- Raadpleeg **11.1.2 Afspeel Optie** voor meer informatie over afspelen.

2. TSR

U kunt snel terugspoelen, snel vooruitspoelen, vertraagd afspelen en pauzeren wanneer u een opgenomen bestand uit de medialijst afspeelt.

Vooruitspoelen

1. Druk op de toets **VOORUITSPOELEN** om het programma vooruit te spoelen.
2. Elke keer dat u op de toets **VOORUITSPOELEN** drukt zal de snelheid toenemen (x2, x4, x16, x32, x64).
3. Als u op de toets **AFSPELEN** drukt, stopt het vooruitspoelen en wordt het programma op normale snelheid afgespeeld.

Opmerking: De functie **Vooruitspoelen** is alleen beschikbaar tijdens het afspelen van een opname als u achterloopt op de live-uitzending (als u het hebt gepauzeerd, langzaam hebt afgespeeld of achteruit hebt gespoeld). U kunt alleen vooruitspoelen naar het punt waar de live uitzending zich bevindt. Wanneer u dit punt bereikt, zal het programma op normale snelheid worden afgespeeld.



12. Personal Video Recorder



Terugspoelen

1. Druk op de toets **SNEL TERUGSPOELEN** om terug te gaan tijdens een opname of de buffer.
2. Elke keer dat u op de toets **SNEL TERUGSPOELEN** drukt zal de snelheid toenemen (x2, x4, x16, x32, x64).
3. Als u op de toets **AFSPELEN** drukt, stopt het terugspoelen en wordt het programma op normale snelheid afgespeeld.

Opmerking: U kunt terugspoelen naar het begin van een opname of de buffer. Wanneer u het beginpunt bereikt zal het programma automatisch op normale snelheid afspelen.



Langzaam afspelen

1. Druk op de toets **LANGZAAM** om langzaam af te spelen.
2. Elke keer dat u op **LANGZAAM** drukt, wordt het programma langzamer afgespeeld. (x $\frac{1}{2}$, x $\frac{1}{4}$, x $\frac{1}{8}$)
3. Druk op **AFSPELEN** om het programma op de normale snelheid af te spelen.

Pauze

1. Druk op de toets **PAUZE** om de live-uitzending te pauzeren.
2. Als u nogmaals op **PAUZE** drukt, wordt de uitzending vanaf dat punt afgespeeld.

Opmerking: wanneer u tijdens live-tv op **PAUZE** drukt, wordt uw vertraging op de uitzending vergroot. U kunt dan gebruik maken van de functies **VOORUITSPOELEN** of **SKIP**. Om direct naar de live-uitzending te gaan drukt u op **STOPPEN**.



12.3 Opnemen

U kunt met behulp van de ingebouwde harde schijf opnames maken zonder externe opnameapparaten zoals een videorecorder.

Opmerking:

- Zorg dat er genoeg schijfruimte vrij is voordat u opneemt. De opname zal mislukken als er niet genoeg schijfruimte vrij is.
- Een opname van een uur kan, afhankelijk van het programma, 2-3 GB schijfruimte vereisen.
- Radioprogramma's kunnen worden opgenomen.
- Door op de toets **STANDBY** te drukken tijdens het opnemen wordt de opname niet gestopt. Het apparaat schakelt naar de standby-modus wanneer de opname is voltooid.
- Druk op de toets i om de zender die wordt opgenomen en het informatiescherm weer te geven.

NL60

12. Personal Video Recorder



1. Algemene opname

1. Druk op de toets **OPNEMEN** om het programma waar u momenteel naar kijkt op te nemen.
2. Druk nogmaals op **OPNEMEN** tijdens het opnemen om de eindtijd in te stellen. U kunt de eindtijd instellen met ◀/▶.
3. Wanneer u een programma opneemt dat bijna de eindtijd heeft bereikt, zal het volgend programma worden opgenomen en zal de eindtijd van dat programma worden weergegeven. Druk op de toets **OPNEMEN** om van het huidig programma naar het volgend programma te gaan.



2. Meerdere programma's opnemen

1. Als u een andere uitzending wilt opnemen, schakelt u tijdens het opnemen over naar de betreffende zender en drukt u opnieuw op **OPNEMEN**.
2. U kunt twee programma's tegelijk opnemen.
3. Als u naar een derde programma overschakelt en op de toets **OPNEMEN** drukt, wordt u gevraagd om een van de andere opnames te stoppen.



3. Opname stoppen

1. Druk op de toets **STOPPEN** om te stoppen met het opnemen van een van de twee programma's.
2. U wordt gevraagd om een van de twee opnames te kiezen. Kies het programma waarvan u de opname wilt stoppen met ▲/▼.
3. Selecteer **OK** en druk op **OK**.

12. Personal Video Recorder



12.4 Bladwijzer

1. Bladwijzer toevoegen

U kunt tijdens het afspelen met de bladwijzerfunctie direct naar een bepaald punt in het opgenomen programma gaan. Gebruik bladwijzers om een bepaalde scène snel terug te vinden.

Druk tijdens het afspelen van een opgenomen programma op **BLADWIJZER TOEVOEGEN** op de plaats waar u een bladwijzer wilt invoegen. Het bladwijzerpictogram worden rechtsonder op het scherm weergegeven.

Opmerking: de bladwijzerfunctie is alleen beschikbaar voor opgenomen programma's.

2. Bladwijzerlijst

1. Druk op de toets **BLADWIJZERLIJST** nadat u een bladwijzer hebt toegevoegd.
2. Kies het punt dat u wilt zien met ◀▶. De bladwijzerafbeelding worden rechtsonder op het scherm weergegeven.
3. Druk nogmaals op de toets **BLADWIJZERLIJST** om terug te keren naar de afspeelbalk.
4. Om een bladwijzerpunt te wissen, selecteert u het punt en drukt u op de toets **BLADWIJZER TOEVOEGEN**.

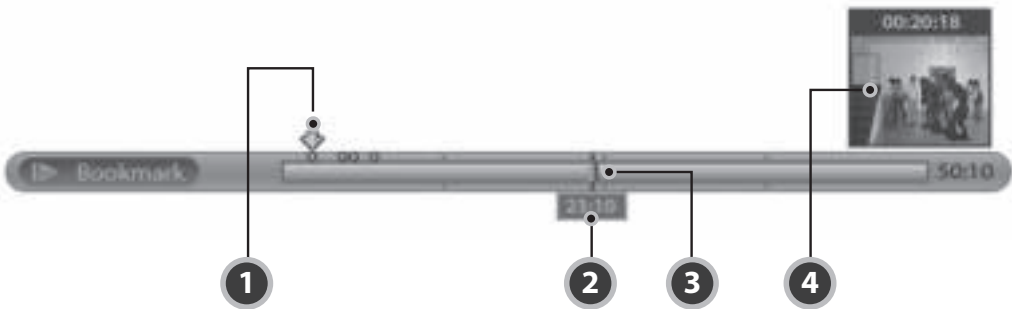

1. Bladwijzercursor
2. Kijkpunttijd

3. Kijkpunt
4. Bladwijzerpictogram

13. Software update



Om ervoor te zorgen dat uw ontvanger goed blijft presteren is het van belang over de meest recente software te beschikken. Indien een nieuwe softwareversie beschikbaar is zal uw kabelaanbieder u hierover informeren.

Het is aan te raden periodiek te controleren of er software-updates zijn.

13.1 OTA (Over the Air)

OTA, de afkorting van **Over-the-Air**, is een standaard voor het overdragen van software via een omroepsysteem. De fabrikanten en de exploitanten van het omroepsysteem behouden zich het recht voor te bepalen wanneer en waar een update beschikbaar wordt. De nieuwe software wordt gedownload via de kabel. De software-update via de kabel vindt alleen plaats in de volgende situaties:

1. De apparatuur moet de juiste installatiesoftware bevatten.

Let op: als de originele installatiesoftware niet aanwezig is, wordt de ontvanger wellicht niet bijgewerkt of werkt wellicht niet goed na de software-update.

2. De fabrikant verstuurt de software via de kabel. De nieuwe versie van de software wordt doorgaans automatisch gedetecteerd.

Let op:

- Laat de ontvanger ingeschakeld en het netsnoer aangesloten tijdens de update. Als de ontvanger wordt uitgeschakeld tijdens de update, kan de ontvanger onherstelbaar worden beschadigd.
- Verwijder de antennekabel (coaxkabel) niet tijdens de software-update. De update wordt dan onderbroken en de ontvanger werkt dan wellicht niet.

Opmerking:

- De software-update kan 5 tot 10 minuten duren.
- Andere functies worden niet geactiveerd tijdens de update.
- U kunt geen programma's plannen tijdens de update.





1. Downloaden van nieuwe software

Als nieuwe software beschikbaar is, kunt u ervoor kiezen de software direct of pas later te downloaden.

14. Bijlage



14.1 Menuoverzicht

	<ol style="list-style-type: none">1. Kinderslot2. Taal3. Tijdsinstelling4. Media instellingen5. A/V instelling6. Netwerk5. Overige instellingen
Systeeminstellingen	
	<ol style="list-style-type: none">1. Zenderlijst bewerken2. Favorietenlijst bewerken3. Zenderhistorie
Zenders bewerken	
	<ol style="list-style-type: none">1. Zenders zoeken2. Software update3. Standaardinstelling
Installatie	
	<ol style="list-style-type: none">1. Status2. Signaalontvangst3. Conditional Access4. Post boodschap
Systeem	



14.2 Problemen oplossen

Lees de volgende tips aandachtig door voordat u contact opneemt met uw plaatselijk servicecentrum. Als uw probleem niet is opgelost na het uitvoeren van de volgende procedure, neem dan contact op met uw plaatselijke leverancier.

1. Er wordt geen bericht weergegeven op het voorpaneel. (Het apparaat wordt niet ingeschakeld.)

- Controleer het netsnoer en zorg dat het op een geschikt stopcontact is aangesloten.
- Controleer of er spanning op het stopcontact staat.
- Controleer of de aan/uit-knop op de achterkant van het apparaat is ingeschakeld.
- Sluit het netsnoer aan op een ander stopcontact.

2. Geen beeld op het televisiescherm.

- Controleer of het apparaat is ingeschakeld en zich in de bedrijfsmodus bevindt. (Druk op **STANDBY**.)
- Controleer of de iHDR-5050C correct is aangesloten op de televisie.
- Controleer of de juiste AV-ingang op de televisie is gekozen (bijv. HDMI1, HDMI2, SCART1, SCART2 enz.).
- Controleer of de antennekabel correct is aangesloten op de iHDR-5050C.
- Controleer of het zoeken naar zenders is geactiveerd.
- Controleer het helderheidsniveau van de televisie.
- Controleer of de zender momenteel uitzendt. Neem contact op met de omroeporganisatie en vraag of de zender actief is.
- Druk op de toets **SOURCE** indien het apparaat zich in de externe invoermodus bevindt.

3. Geen of slecht geluid.

- Controleer of de AV-kabel correct is aangesloten.
- Controleer het volumeniveau van de televisie en van de ontvanger.
- Controleer of het geluid van de ontvanger of de televisie gedempt is (Mute).
- Controleer het audiotype of de optie Audio-prioriteit in het AV-menu.

4. De afstandsbediening werkt niet.

- Voor de bediening van de ontvanger moet de voorzijde van de afstandsbediening rechtstreeks naar de IR-ontvanger van het apparaat wijzen (voorzijde ontvanger).
- Verwijder de batterijen en plaats ze opnieuw in de afstandsbediening.
- Vervang de batterijen in de afstandsbediening door nieuwe batterijen.

5. Er kunnen geen timerprogramma's worden gemaakt.

- Controleer of het nieuwe timerprogramma mogelijk in conflict is met eerdere timerprogramma's.

6. Er wordt geen wachtwoordinformatie gegeven.

- Het standaardwachtwoord is altijd **0000**.

7. Het zoeken naar zenders werkt niet.

- Controleer of de antennekabel correct is aangesloten.

8. De software kan niet worden bijgewerkt.

- Als er geen software beschikbaar is kunt u de optie Software update in het Installatiemenu niet selecteren.

9. Gecodeerde zenders kunnen niet worden bekeken.

- Controleer of u de juiste smartcard hebt. Controleer of u over de juiste rechten beschikt. Plaats de smartcard

14. Bijlage



- Controleer in het menu Status, Conditional Acces, Smart Card Status of het apparaat de smartcard detecteert.
- Controleer of u een geldig en werkend abonnement hebt op de zenders die u wilt bekijken.
- Controleer of de smartcard niet beschadigd is.

10. Betaalzenders kunnen niet worden bekeken.

- Controleer of u een geldig en werkend abonnement hebt op de zenders die u wilt bekijken.
- Neem contact op met uw kabelmaatschappij voor meer informatie.

11. Opname van programma's niet toegestaan.

- De vaste schijf is vol. Verwijder onnodige programma's en maak ruimte vrij voor nieuwe opnames.
- Controleer of de opname overlappend is met een ander kanaal. Stop de huidige opname of wacht tot de opname is voltooid.
- Controleer of het product is ingeschakeld bij het starten van de opname.

12. TSR (Time Shifted Recording) kan niet worden uitgevoerd.

- De TSR is wellicht niet beschikbaar tijdens de opname. Wacht tot de opname is voltooid.
- Verwijder onnodige programma's en maak ruimte vrij voor nieuwe opnames.

13. Het product maakt een zoemend geluid.

- Dit geluid komt van de ventilatoren en van de harde schijf. Dit geluid is onvermijdelijk maar meestal niet opvallend.

14. Afspelen is niet mogelijk.

- Om een opgenomen programma van een versleutelde zender af te spelen, gebruikt u de Smartcard. Als het lang geleden is dat u voor het laatst iets hebt opgenomen, kan dit eventueel niet werken. Neem contact op met de aanbieder van de betreffende dienst.
- Het signaal was mogelijk tijdens het opnemen te zwak of de harde schijf was vol.

15. Zender kan tijdens het opnemen niet worden gewijzigd.

- Sommige zenders kunnen mogelijk niet worden gewijzigd vanwege beperkingen van het tunertype.

14. Bijlage



14.3 Foutmeldingen

Foutmeldingen	Mogelijke oorzaken	Vereiste handeling
E04-4 Voer smartcard in a.u.b.	Smartcard is niet aanwezig.	Plaats de juiste smartcard.
I07-4 Controleert smartcard	De smartcard wordt gecontroleerd.	Een ogenblik geduld a.u.b.
E06-4 Smartcard-fout	Er is iets mis met de smartcard.	Wellicht zit hij ondersteboven of zijn de contacten vuil.
E17 Dit programma is versleuteld.	De smartcard is voor dit programma verlopen.	Neem contact op met uw kabelmaatschappij.
Service onbekend.	Er is geen service op dit zendernummer aanwezig.	
E42-32 Kinderslot is actief	Het huidige programma is niet geschikt voor de ingestelde leeftijdsgrens.	Voer het wachtwoord in of verhoog de toegestane leeftijdsgrens.
Geen signaal	Het antennesignaal is te zwak of niet aangesloten.	Controleer de antenne-aansluiting.
E19 Preview periode verlopen	Uw abonnement is niet juist ingeregeld.	Neem contact op met uw kabelmaatschappij.
E16-4 Dit programma maakt geen deel uit van uw abonnement	U heeft niet betaald voor deze zender.	Neem contact op met uw kabelmaatschappij als u deze zender toch wenst te ontvangen.
Geen zenders beschikbaar. Druk op OK om zenders te zoeken.	De ontvanger heeft geen zenders gevonden.	Controleer de afsteminstellingen die u van uw kabelmaatschappij heeft gekregen.

14. Bijlage



14.4 Specificaties

Tuner en frequenties	
Antenne-ingang	IEC 169-2 female
Frequentiebereik	51 MHz - 862 MHz
Signaalsterkte	-15 to +15 dBmV @ 64, 128-QAM, -12 to +15 dBmV @ 256-QAM
Demodulatie	DVB-C(16QAM, 32QAM, 64QAM, 128QAM, 256QAM)
Ingangssymboolwaarde	3 - 7 MS/s
MPEG-transportstroom A/V-decoding	
Transportstroom	MPEG-2 ISO/IEC 13818 Specificatie transportstroom
Profielniveau	MPEG-2MP@ML, MPEG-2MP@HL, MPEG-4 AVC/H 264 HP@L4
Bitrate	Maximaal 15 Mb/s
Video-formaat	4:3, 16:9
Videoresolutie	1080i, 720p, 576p, 576i
Audiodecoding	MPEG/MusiCam Layer I & II
Audiomodus	Single channel/Dual channel/Joint-stereo/Stereo
Geheugen	
Flash-geheugen	16 Mb
RAM	256 Mb
EEPROM	8KB
HDD	320GB
Audio/Video/Data In/Out	
Video	TV-SCART (CVBS, S-Video, RGB) VCR-SCART (CVBS, S-Video) RCA-Type (CVBS), YPbPr (RCA), HDMI/HDCP
Audio	TV-SCART, VCR-SCART, Audio L/R, S/PDIF(Digital Audio Output)
Bestandsindeling	JPEG(jpeg, jpg, jpr, jiff), MP3(mp3, mp2, mp1)

14. Bijlage



Data interface	
USB	USB 2.0 host (Max. 5V=100 mA)
Voeding	
Netspanning	90-250 V AC 50/60 Hz
Type	SMPS
Stroomverbruik	Max. 28 W
Beveiliging	Afzonderlijke interne zekering De ingang moet worden beveiligd tegen bliksem.
Fysieke specificaties	
Afmetingen	380mm × 55mm × 252mm
Netto gewicht	3.1 Kg
Bedrijfstemperatuur	0 °C tot +45 °C
Opslagtemperatuur	-10 °C tot +70 °C

14. Bijlage



14.5 Woordenlijst

1. Coaxkabel

Een kabel voor het transport van RF-signalen. Om twee apparaten te verbinden is meestal een vrouwelijke en een mannelijke connector nodig.

2. Dolby Digital

Een versleutelingssysteem dat maximaal 5 afzonderlijke audiokanalen comprimeert (linksvoor, midden, rechtsvoor, links rondom en rechts rondom) tot één bitstream. Er is ook een kanaal voor de lage frequenties (LFE, low frequency effect) voor speciale geluidseffecten.

3. EPG (Elektronische programmagids)

Dit is een elektronische versie van een televisiegids. Het is een toepassing die gebruikt wordt bij digitale ontvangers en digitale televisies om de huidige en geplande programma's per kanaal weer te geven, inclusief een korte samenvatting of beschrijving van elk programma. De informatie in de EPG wordt verstuurd en bijgewerkt door de uitzender van het kanaal.

4. Frequentie

De eigenschap van een signaal, gemeten in cycli per seconde (=Hz).

5. HDD (Vaste schijf)

Het hoofdopslagmedium van een computer, bestaande uit een of meer aluminium of glazen platen met een laag van een ferromagnetisch materiaal.

6. OSD (On Screen Display)

OSD geeft de basisinformatie weer voor gebruikers zodat zij de instellingen van een monitor of televisie kunnen aanpassen. OSD-informatie kan bijvoorbeeld te maken hebben met helderheid, contrast, RGB-aanpassing en schermgrootte en -positie.

7. OTA (Over the Air)

Een standaard voor het verzenden van software voor apparaten via een uitzendstelsel. Fabrikanten behouden het recht om te beslissen over het vrijgeven van de software voor hun producten.

8. PVR (Personal Video Recorder)

Videorecorder waarmee programma's direct kunnen worden opgenomen en afgespeeld met behulp van een of meer ingebouwde vaste schijven.

9. RF (Radiofrequentie)

Televisiesignalen worden gemoduleerd naar RF-signalen en worden vervolgens gedemoduleerd door de tuner van uw televisie of ontvanger.

10. RGB (Rood – Groen – Blauw)

Een technologie om videosignalen via een kabel te vervoeren. RGB is een systeem om rood, groen en blauw op een tv of monitor weer te geven. Rood, groen en blauw kunnen in diverse verhoudingen worden gemengd tot iedere gewenste kleur.

11. SCART

Een connector met 21 pinnen om twee audiovisuele apparaten, zoals een tv en een videorecorder, met elkaar te verbinden. Elk apparaat heeft een vrouwelijke connector met 21 pinnen. Een kabel met twee mannelijke connectoren verbindt de apparaten.

14. Bijlage



12. Signaalsterkte

Een grafisch schermmenu dat aangeeft hoe sterk het ontvangen digitale signaal is.

13. Smartcard

Een kaart ter grootte van een creditcard met een geheugenchip die kan worden bijgewerkt. De kaart wordt in een ontvanger geplaatst, en wordt gebruikt voor betaal-tv (versleuteld) of services.

14. S/PDIF (Sony/Philips Digital Interface format)

Een standaard indeling voor de overdracht van digitale audiosignalen. S/PDIF maakt deze overdracht mogelijk zonder conversie van en naar analoog, waardoor de signaalkwaliteit zou kunnen verminderen.

15. S-Video (Super-Video)

S-video wordt soms ook Y/C-video genoemd en is een technologie waarmee videosignalen via een kabel worden verzonden. Het is een signaalzending waarbij de signalen voor helderheid en kleur apart worden verzonden om voor een hogere beeldkwaliteit te zorgen.

16. Trick-Play

Pauze, vooruitspoelen/terugspoelen, langzaam afspelen, herhalen, reclame overslaan, A-B herhalen.

17. TSR (Time Shifted Recording)

Een functie waarbij het huidige programma tijdelijk wordt opgenomen om trick-play te ondersteunen.

14.6 Service en ondersteuning

Informatie over het oplossen van problemen, software-upgrades en productondersteuning vindt u op onze website en via ons callcenter. Als uw toestel garanteservice behoeft, neem dan contact op met Humax Digital voor de juiste procedure.

Nederland

Tel: (+31) 085 5 000 401

Openingstijden: 10:00-16:00 uur (maandag t/m vrijdag)

Adres: HUMAX Digital

E-mail: verkoop@humaxdigital.com
klantenservice@humaxdigital.com

Internet: <http://www.humaxdigital.com/nl>

Taal: Nederlands / Engels

Opmerking: ga naar onze website voor technische support.

14. Bijlage



14.7. De universele afstandsbediening gebruiken

1. Kies de modus (TV, PVR, DVD, AUDIO) die u wilt instellen door op de juiste toets op de afstandsbediening te drukken. De toets zal eenmaal knipperen.
2. Blijf de toets drie seconden ingedrukt houden totdat de toets wordt verlicht.
3. Voer de viercijferige code in. Elke keer dat u een cijfer invoert, zal de toets knipperen. Wanneer het vierde cijfer is ingevoerd, zal de toets tweemaal knipperen.
4. Als een geldige viercijferige code is ingevoerd, zal het apparaat uitschakelen.
5. Druk op de toets OK, waarna de modustoets driemaal knippert. Het instellen is voltooid.
6. Als het apparaat niet uitschakelt, herhaalt u stap 3 t/m 5.

Opmerking:

- Wanneer er langer dan een minuut geen code wordt ingevoerd, schakelt de universele instelling naar de normale modus.
- Probeer meerdere instellingscodes en kies de code met de meeste functies.

Functielijst afstandsbediening

De toetsen op de afstandsbediening functioneren zoals beschreven in de onderstaande lijst.

Opmerking: Sommige toetsen functioneren mogelijk niet, afhankelijk van het betreffende apparaat.

Key	TV	DVD	AUDIO
	MUTE	MUTE	MUTE
	STANDBY	POWER	POWER
	PVR	-	-
TV	TV	-	-
DVD	DVD	-	-
AUDIO	AUDIO	-	-
1	1	DIGIT 1	1
2	2	DIGIT 2	2
3	3	DIGIT 3	3
4	4	DIGIT 4	4
5	5	DIGIT 5	5
6	6	DIGIT 6	6
7	7	DIGIT 7	7
8	8	DIGIT 8	8
9	9	DIGIT 9	9
0	0	DIGIT 0,11	0
LIST	LIST	-	LIST
MENU	MENU	MENU	MENU



14. Bijlage



Key	TV	DVD	AUDIO
▶	PLAY	TEXT EXPAND	PLAY
	PAUSE	TEXT HOLD	PAUSE
■	STOP	PIP INPUT	STOP
●	RECORD	PIP MOVE	RECORD, OPEN CLOSE
◀◀	FAST BACKWARD	PIP OFF	REWIND, SEARCH REVERSE; SCAN -
▶▶	FAST FORWARD	PIP	FAST FORWARD, SEARCH FORWARD; SCAN +
◀◀	PREVIOUS(REPLAY)	TEXT MIX	SKIP -, TRACK -, CHAPTER -
▶▶	NEXT(SKIP)	TEXT OFF, TV	SKIP, TRACK +, CHAPTER +
RED	RED	RED	RED
GREEN	GREEN	GREEN	GREEN
YELLOW	YELLOW	YELLOW	YELLOW
BLUE	BLUE	BLUE	PROGRAMME
MEDIA	MEDIA	-	-
GUIDE	GUIDE	GUIDE	GUIDE
OK	OK	OK	OK
UP	UP	UP	UP
LEFT	LEFT	LEFT	LEFT
RIGHT	RIGHT	RIGHT	RIGHT
DOWN	DOWN	DOWN	DOWN
BACK	BACK	LAST, RECALL; PP; LAST CHANNEL	CLEAR
VOL+	VOL+	VOL+	VOL+
VOL-	VOL-	VOL-	VOL-
i	I	INFO, OSD; DISPLAY	INFO, OSD; DISPLAY
OPT+	OPT+	-	-
P+	P+	P+	P+
P-	P-	P-	P-
TEXT	TEXT	TEXT	PVR MENU
🔊?	AUDIO	-	AUDIO, LANGUAGE

14. Bijlage



Key	TV	DVD	AUDIO
SUB	SUB	SUBTITLE; LANGUAGE; CC	SUBTITLE
TV/RADIO	TV/RADIO	TV/DTV ATV/DTV; D/A; DTV/TV; DTV; DIGITAL	HDD, DVD/HDD
SCHEDULE	SCHEDULE	ANALOG TV, ATV	DVD
	ADD BOOKMARK	TEXT SUBPAGE TEXT TIME	-
	BOOKMARK	TEXT INDEX	TITLE
	SLOW	TEXT POSITION TEXT CANCEL; TEXT UPDATE	SLOW; STEP
SOURCE	SOURCE	SOURCE, AV, 55INPUT; TV/AV	SOURCE, TV/DVD, TV/DISK
SLEEP	SLEEP	SLEEP	SLEEP
V-FORMAT	V-FORMAT	TEXT SIZE; TEXT EXPAND; FTB	-
WIDE	WIDE	WIDE, FORMAT, 16:9, ASPECT; ZOOM	ZOOM

14. Bijlage



1. TV Code List

Brand	Code	Brand	Code
A.R. Systems	0556, 0037, 0455, 0352, 0374	Amoi	1529
Accent	0037	Amplivision	0370, 0217, 0320
Acer	1339, 1403, 1509	Amstrad	0037, 1037, 0264, 0218, 0433, 0009, 0163, 0171, 0362, 0371, 0412, 0516, 0648, 1820, 1890, 1982
Acoustic Solutions	1149, 1523, 1545, 1667, 1727, 1865, 2055	Anam	0037, 0009
Acura	0009	Anam National	0037, 0650
ADL	1217	Andersson	1149, 1163
Admiral	0264, 0087, 0093, 0163	Anglo	0264, 0009
Advent	0876, 1613	Anitech	0037, 0264, 0009, 0282
Adyson	0216, 0217	Ansonic	0037, 0668, 0370, 0009, 0104, 0163, 0259, 0292, 0374, 0411, 1437
AEG	1163, 1324, 1556, 2096	AOC	0625, 1365, 1588
Agashi	0264, 0216, 0217	Apollo	0473
AGB	0516	Apro	1846
Agef	0087	Arc En Ciel	0109
Aiko	0037, 0361, 0264, 0433, 0009, 0035, 0072, 0191, 0216, 0217, 0371	Arcam	0216, 0217
Aim	0037, 0805	Ardem	0037, 0714
Airis	1531, 1833, 2050	Arena	0037
Aiwa	0701, 0705, 1916	Aristona	0556, 0037
Akai	0556, 0037, 0548, 0714, 0715, 0606, 0361, 0264, 0433, 0729, 1259, 1413, 0648, 0631, 2021, 0602, 2025, 2096, 0516, 0480, 0473, 0371, 0217, 0216, 0208, 0191, 0163, 0072, 0035, 0009, 0745, 1537	ART	1037
Akiba	0037, 0218, 0455, 0282	Arthur Martin	0163
Akito	0037, 0272	ASA	0070, 0087, 0104, 0105, 0346
Akura	0037, 0714, 0668, 1037, 0264, 0218, 0009, 0171, 0282, 0412, 1498, 1556, 1687, 1982	Asberg	0037
Alaron	0216	Asora	0009
Alba	0037, 0714, 0668, 1037, 0487, 0370, 0218, 0036, 0587, 2050, 1997, 1935, 1731, 0551, 0480, 0443, 0418, 0371, 0355, 0247, 0216, 0163, 0009	Asuka	0264, 0218, 0216, 0217, 0282
AlfaView	1206	Atec	1606, 1728
All-Tel	0865, 1269	Atlantic	0037, 0206, 0216, 0259, 0320
Allorgan	0206, 0217	Atori	0009
Allstar	0037	Auchan	0163
Amitech	0655, 1281	Audiosonic	0037, 0714, 0486, 0715, 0264, 0370, 0218, 0009, 0109, 0217, 0374, 0865, 1308, 1800, 2050
		Audioton	0486, 0264, 0370, 0217
		Audiovox	0451
		Aumark	0060
		Autovox	0087, 0206, 0217, 0247, 0349, 0544

14. Bijlage



AVC	2044
Aviois	1634
Awa	0606, 0036, 0108, 0009, 0011, 0217, 0451, 1376
Axxent	0009
Baier	0876
Baird	0072, 0073, 0109, 0193, 0208, 0217, 0343, 1196
Bang & Olufsen	0087, 0565, 0619, 0620
Barco	0163
Basic Line	0556, 0037, 0668, 1037, 0218, 0455, 0009, 0163, 0217, 0282, 0339, 0374, 1163
Bastide	0217
Bauer	0805, 1615
Baur	0037, 0195, 0361, 0191, 0349, 0512, 0535, 0544, 0554
Bazin	0217
Beaumarck	0178
Beko	0037, 0714, 0486, 0715, 0606, 0370, 0418, 0808, 1652, 1800
Belson	0698, 0894, 1191
Belstar	1037
BenQ	1212, 1562, 1574
Bensten	1326, 1890, 1893
Beon	0037, 0418
Berthen	0668
Best	0370
Bestar	0037, 0370, 0374
Bestar-Daewoo	0374
Binatone	0217
Black Diamond	1909, 1037, 0614, 1163
Black Star	0247
Blackway	0218, 0282
Blaupunkt	0195, 0036, 0455, 0170, 0191, 0200, 0327, 0535, 0554
Blue Media	1606, 1728
Blue Sky	0556, 0037, 0714, 0668, 1037, 0715, 0487, 0218, 0455, 0499, 0624, 0282, 1191, 1243, 1314, 1363, 1521, 1652, 1709, 1916

Blue Star	0282
BlueH	1745
Boca	1652
Boman	1324
Bondstec	0247
Boots	0009, 0217, 0272
Bork	1363
Bosch	0320
Boxlight	0736
BPL	0037, 0208, 0282, 0896
Brandt	0625, 0714, 0560, 0109, 0287, 0335
Brimax	1709
Brinkmann	0037, 0668, 0486, 0418, 0519
Brionvega	0037, 0087, 0362
Britannia	0216, 0217
Brother	0264
Bruns	0087
BSR	0163
BTC	0218
Bush	0556, 0037, 0714, 0668, 1037, 0698, 0487, 0361, 0264, 0218, 0036, 0587, 1687, 1682, 1667, 1652, 1645, 1634, 1556, 1731, 1869, 1870, 1871, 1900, 1954, 1982, 2050, 2053, 2055, 2056, 0009, 0208, 0217, 0272, 0282, 0349, 0355, 0371, 0374, 0519, 0614, 0660, 0661, 0778, 1149, 1166, 1243, 1259, 1308
Canton	0218
Capsonic	0264
Carad	0668, 1037, 0610
Carena	0037, 0455
Carrefour	0037, 0036, 0070
Carver	0170
Cascade	0037, 0009
Casio	0037
Cat	1682, 2155
Cathay	0037, 1727
CCE	0037
cello	1770, 1820, 1844, 1845, 1846

14. Bijlage



Centrum	1037	Daewoo	0556, 0037, 0634, 1909, 0218, 1902, 1812, 1612, 1598, 1376, 1307, 0880, 0876, 0865, 0778, 0661, 0624, 0499, 0451, 0374, 0217, 0216, 0009
Centurion	0037	Dainichi	0218, 0216
Century	0087, 0247	Daitso	1267
CGE	0370, 0074, 0163, 0247, 0418	Dansai	0037, 0036, 0009, 0035, 0208, 0216, 0217
Changhong	0821	Dansette	0412
Chimei	2052, 1837	Dantax	0714, 1037, 0486, 0715, 0370, 1652, 1916, 1981
Cimline	0218, 0009	Datsura	0208
Cineral	0451	Davis	0736
Cinex	0648, 1166, 1556	Dawa	0037
Citizen	0060	Daytek	1207, 1374, 1376
City	0009	Dayton	0009, 1207, 1374
Clarivox	0037, 0070, 0418	Daytron	0037, 0009, 0374
Classic	0499	De Graaf	0548, 0044, 0163, 0208
Clatronic	0037, 0714, 0264, 0370, 0218, 0009, 0217, 0247, 0320, 0371, 1324	DEC	1326
Clayton	1037	Decca	0037, 0072, 0217, 0272, 0516, 0621
CMS	0216	Dell	1264, 1403
CMS Hightec	0217	Denko	0264
Concorde	0009	Denon	0145
Condor	0037, 0264, 0370, 0009, 0216, 0247, 0282, 0320, 0411, 0418	Denver	0037, 0587, 1189, 1324, 1634, 1820, 1988, 2050, 2096
Conia	0820, 0894, 1498, 1687	DER	0193
Conrac	0808	Desmet	0037, 0009, 0087, 0320
Contec	0037, 0036, 0009, 0216	DGM	1890
Continental Edison	0487, 0109, 0287	Diamant	0037
Cosmel	0037, 0009	Diamond	0825
Crosley	0074, 0087, 0163, 0247	DiBoss	1474
Crown	0037, 0714, 0668, 1037, 0486, 0715, 0487, 0606, 0712, 0370, 1652, 0672, 0418, 0412, 0339, 0208, 0009	Digatron	0037
Crown Mustang	0672	Digihome	1149, 1667
CS Electronics	0218, 0216, 0247	Digiline	0037, 0668, 0105
CTC	0247	Digimate	0890
CTX	1756	Digital Device	1606
Curtis Mathes	0060, 0093, 0145, 0166, 0451	Digitek	1521, 1709
Cybertron	0218	Digitrex	2056
Cytronix	1298	Digix Media	0880
D-Vision	0556, 0037, 1982		

14. Bijlage



Dixi	0037, 0009, 0087, 0217, 0247
DL	0891, 1326
DMTech	1338, 1898, 1964, 1994, 2001
Domeos	0668
Domland	0394
Dream Vision	1704
DTS	0009
Dual	0037, 1037, 1137, 0217, 0259, 0343, 0349, 0352, 0394, 0519, 0544, 0778, 1149, 1202, 1267, 2032
Dual Tec	0217
Dumont	0070, 0072, 0087, 0104, 0217
Durabrand	1437, 1652, 1988
Dux	0037
Dynatech	0217
Dynatron	0037
e-motion	1709
E:max	1324, 1531
Easy Living	1248, 1553, 1783
Ecco	0773
ECE	0037
Edison-Minerva	0487
Eiki	0735
Elba-Sharp	0516
Elbe	0556, 0037, 0610, 0218, 0191, 0217, 0259, 0292, 0362, 0411, 0435, 0516, 0551, 0630
Elcit	0087, 0163, 0247, 0516
Elekta	0264, 0282
Element	1687
Elfunk	1037, 1208
ELG	0037
Elin	0037, 0548, 0361, 0009, 0104, 0349
Elite	0037, 0218, 0320
Elta	0264, 0009
Emco	0247
Emerson	0037, 0714, 0668, 1909, 0486, 0361, 0370, 0070, 0087, 0178, 0247, 0282, 0320, 0371, 0624

Emperor	0282
Envision	1365
Epson	0881, 1290, 0833, 0840
Erae	1371
Erres	0037
ESC	0037, 0217
Etron	0009, 0163
Eurofeel	0264, 0217
Euroman	0037, 0264, 0370, 0216, 0217
Europa	0037
Europhon	0037, 0217, 0516
Evesham	1248, 1606, 1667, 1719, 1728
Evesham Technology	1728
Evolution	1756
Excors	2031
Expert	0163, 0206, 0259
Exquisit	0037, 0247
FairTec	1373
Fenner	0009, 0374
Ferguson	0037, 0625, 0548, 0560, 0195, 1037, 0073, 0109, 0193, 0287, 0335, 0343, 0443, 1471, 1935, 2053
Fidelity	0037, 0361, 0264, 0163, 0171, 0193, 0216, 0371, 0412, 0512, 0544
Filsai	0217
Finlandia	0548, 0361, 0072, 0163, 0208, 0346
Finlux	0556, 0037, 0714, 0715, 1585, 1556, 0808, 0631, 0621, 0516, 0492, 0480, 0473, 0411, 0346, 0217, 0163, 0105, 0104, 0087, 0072, 0070
Firstline	0556, 0037, 0714, 0668, 1037, 0361, 1612, 1371, 1363, 1308, 1191, 0808, 0624, 0544, 0411, 0374, 0349, 0321, 0247, 0217, 0216, 0208, 0072, 0009
Fisher	0361, 0370, 0036, 0045, 0072, 0087, 0104, 0208, 0217, 0349, 0544
Flint	0037, 0610, 0264, 0218, 0455, 0072
Force	1149
Forgestone	0193
Formenti	0037, 0087, 0163, 0216, 0320
Formenti-Phoenix	0216, 0320

14. Bijlage



Fortress	0087, 0093
Fraba	0037, 0370
Friac	0037, 0610, 0370, 0009, 0499
Frontech	0264, 0009, 0163, 0217, 0247
Fujimaro	0865
Fujitsu	0009, 0072, 0206, 0217, 0259, 0683, 0809, 0853
Fujitsu General	0009, 0206, 0217, 0683
Fujitsu Siemens	0808, 1163, 1248, 1298, 1373, 1666
Funai	0714, 0668, 0264, 1394, 1595, 1666, 1817
Galaxi	0037
Galaxis	0037, 0370
Gateway	1755
GBC	0218, 0009, 0163, 0374
GE	0093, 0178, 0282, 0335, 0451, 0735, 1907
GEC	0037, 0361, 0072, 0163, 0217, 0349, 0516
Geloso	0009, 0163, 0247, 0374
General	0109, 0287, 0471
General Technic	0009
Genexxa	0037, 0218, 0009, 0163, 0412
Gericom	0808, 0865, 0880, 1206, 1217, 1298, 1606, 1731
Go Video	0060
Gold	1770, 1833, 2077, 2081
Goldfunk	0668
GoldHand	0216
GoldStar	0037, 0714, 0715, 0606, 0361, 0001, 0044, 0109, 0163, 0178, 0216, 0217, 0247, 0290, 0377
Gooding	0487
Goodmans	0556, 0037, 0625, 0714, 0560, 0668, 0634, 1909, 1037, 0487, 0264, 0218, 0036, 2056, 1163, 1259, 2055, 1308, 2053, 1376, 1916, 1645, 1667, 1682, 1900, 1687, 1719, 1720, 1727, 0009, 0035, 0072, 0217, 0290, 0335, 0343, 0371, 0374, 0480, 0499, 0516, 0624, 0630, 0661, 0808, 0880, 1149
Gorenje	0370

GPM	0218
Gradiente	0037, 0170, 1053
Graetz	0714, 0487, 0361, 0163, 0339, 0371, 1163
Gran Prix	0648
Granada	0037, 0548, 0560, 0036, 0108, 0226, 0072, 0163, 0208, 0217, 0339, 0343, 0356, 0469, 0473, 0516, 0045
Grandin	0556, 0037, 0714, 0668, 1037, 0715, 0610, 0218, 0455, 1377, 1375, 1374, 1298, 1206, 1191, 0880, 0865, 0624, 0374, 0320, 0282, 0163, 0009
Gronic	0217
Grundig	0556, 0037, 0195, 0487, 0706, 0036, 0587, 2127, 2053, 1954, 1935, 1916, 1869, 1800, 1667, 1376, 1371, 1308, 1223, 0672, 0630, 0070, 0554, 0535, 0191, 0443
Grunkel	1163
H & B	0808, 2001
Haier	0698, 1615, 1748, 1604
Halifax	0264, 0216, 0217
Hallmark	0178
Hampton	0216, 0217
Hanimex	0218, 1908
Hanns.G	1783
Hannspree	1348, 1351, 1352, 1613, 1776, 1783, 2027
Hanseatic	0556, 0037, 0625, 0714, 0634, 0361, 0370, 0808, 0661, 0544, 0519, 0499, 0394, 0377, 0349, 0320, 0292, 0282, 0217, 0087, 0009
Hantarex	0037, 0009, 0516, 0865, 1338, 1465
Hantor	0037
Harsper	0865
Harwa	0773, 1196, 1269
Harwood	0037, 0487, 0009, 0412
Hauppauge	0037
Havermy	0093
HCM	0037, 0264, 0218, 0009, 0217, 0282, 0412, 0418
Hema	0009, 0217
Hemmermann	0349, 0544

14. Bijlage



Hifivox	0109
Higashi	0216
Highline	0037, 0264
Hikona	0218, 1983
Hinari	0037, 0264, 0218, 0036, 0009, 0208, 0355, 0443, 1908
Hisawa	0714, 0610, 0218, 0455, 0282
Hisense	0556, 0508, 0780, 1314, 1363, 1660, 2098
Hit	0087
Hitachi	0037, 0548, 0634, 1037, 1137, 0036, 0108, 0225, 0719, 0737, 0744, 0777, 0797, 0877, 0884, 0044, 1045, 1149, 1194, 1225, 1481, 1484, 1576, 1691, 1772, 1854, 2074, 0109, 0145, 0163, 0178, 0217, 0343, 0349, 0356, 0441, 0469, 0473, 0480, 0481, 0492, 0499, 0516, 0105, 0576, 0578, 0072
Hitachi Fujian	0108
Hitsu	0610, 0218, 0455, 0009
HMV	0087
Hoehner	0714, 0865, 1163, 1556
Home Electronics	0606
Hornlyphon	0037
Hoshai	0218, 0455, 0282
Huanyu	0216, 0374
Hugoson	0890, 1217
Humax	2181, 1501, 4000, 4001, 1295, 1535, 1539, 1821, 1873, 2057,
HYD	1376
Hygashi	0216, 0217
Hyper	0009, 0216, 0217, 0247
Hypersonic	0361
Hypson	0556, 0037, 0714, 0668, 1037, 0486, 0715, 0264, 0455, 0217, 0282, 0621
Hyundai	0778, 0865, 0876, 1281, 1294, 1376, 1468, 1532, 1598, 1606, 1612, 1899
Iberia	0037
ICE	0037, 0264, 0218, 0216, 0217, 0371
ICeS	0218, 0216
iDEAL	1556
Igo	1224

ILSonic	1376, 1513, 1613
Iiyama	0877, 0890, 1217
Imperial	0037, 0370, 0074, 0247, 0349, 0418, 0630, 2089
Indiana	0037
InFocus	0736, 0752, 1164, 1206, 1430, 1516
Ingelen	0714, 0610, 0487, 0163
Ingersol	0009
Inno Hit	0218, 0009, 0072, 0217, 0247, 0282, 0290, 0516, 1163
Innovation	0519
Innowert	0865, 1298
Interbuy	0037, 0264, 0009, 0247
Interfunk	0037, 0361, 0087, 0109, 0163, 0200, 0247, 0327, 0349, 0512
Internal	0556, 1909, 0624
Intervision	0037, 0486, 0487, 0264, 0218, 0455, 0009, 0217, 0247, 0282, 0377, 0394, 0519
Irradio	0037, 0218, 0009, 0247, 0290, 0371, 0724
Isukai	0037, 0218, 0455, 0282
ITC	0217, 0320
ITS	0037, 0264, 0218, 0216, 0282, 0371
ITT	0548, 0610, 0361, 0163, 0193, 0208, 0339, 0346, 0349, 0473, 0480, 0544
ITT Nokia	0548, 0610, 0606, 0361, 0163, 0208, 0339, 0346, 0349, 0473, 0480
ITV	0037, 0264, 0247, 0374
JDV	1982
Jean	0036, 1511, 1513
JEC	0035
JMB	0556, 0634, 0443, 0499
JNC	1702
Jocel	0712
Jouge	1435
Jubilee	0556
JVC	0606, 0218, 0036, 0650, 0653, 0093, 0193, 0371, 0418, 0683, 0731, 1053, 1352, 1653, 1818, 2118

14. Bijlage



Kaisui	0037, 0218, 0455, 0009, 0216, 0217, 0282
Kamp	0216
Kapsch	0361, 0104, 0163, 0206, 0259
Karcher	0714, 0610, 0606, 0264, 0370, 0282, 0778, 1556, 1982
Kathrein	0556, 0880
Kawa	0371
Kawasho	0216
KB Aristocrat	0163
Kendo	0037, 1037, 0610, 0370, 0247, 0362, 0377, 0411, 0519, 0551, 0648, 1149, 1437, 1585
Kennedy	0163, 0206, 0435
Kennex	1037
Keymat	1326, 1504, 1771, 1890, 1893
Kingsley	0216
Kioto	0706
Kiss	0800
Kiton	0037, 0668
Kneissel	0556, 0037, 0610, 0370, 0259, 0292, 0362, 0374, 0411, 0435, 0499
Kobra	1467
Kolster	0037, 0218, 0247, 0349
Konig	0037, 0101
Konka	0037, 0714, 0218, 0371, 0418, 0641, 0754, 0894
Kontakt	0487
Korpel	0037
Korting	0370, 0087, 0320
Kosmos	0037
Kotron	0412, 1900
Koyoda	0009
Kreisen	0876, 1474
KTV	0217
Kuba	0349
Kyoshu	0412, 0418
Kyoto	0163, 0216, 0217
L&S Electronic	0714, 0808, 0865

LaSAT	0486
Lava	1474
Lavis	1037
Leader	0009
Lecson	0037
Lemair	0411
Lenco	0037, 0587, 0104, 0374, 1634, 1983
Lenoir	0009, 1189
Lentec	1531
Lesa	0247
Lexsor	1196, 1507
Leyco	0037, 0264, 0072
LG	0556, 0037, 0714, 0715, 0698, 0361, 0370, 1305, 1423, 1637, 1663, 1664, 1721, 1768, 1840, 1842, 1859, 1860, 1191, 1148, 0377, 0290, 0247, 0217, 0216, 0178, 0163, 0009, 0001, 1265, 1325
Liesenk & Tter	0037
Liesenkotter	0037, 0327
Lifetec	0037, 0714, 0668, 1037, 1137, 0218, 0009, 0374, 0519, 0683
Lloyd's	0009
Local India TV	0009, 0208, 0602, 1413
Lodos	1037, 1149
Loewe	0037, 0370, 0087, 0292, 0512, 0516, 0633, 0655, 0790, 1836, 1884
Logic	2107
Logik	1037, 0001, 0011, 0193, 0773, 0880, 1217, 1471, 1687, 2028, 2029, 2030
Logix	0668, 0519
Luker	1982
Luma	1037, 0009, 0163, 0206, 0259, 0362, 0374, 0411
Lumatron	0037, 0264, 0073, 0163, 0206, 0217, 0259
Lux May	0037, 0009
Luxor	0548, 1037, 0361, 0163, 0208, 0217, 0290, 0346, 0349, 0356, 0473, 0480, 0631, 1163
LXI	0156

14. Bijlage



M Electronic	0037, 0714, 0634, 0195, 0361, 1652, 0661, 0512, 0492, 0480, 0411, 0374, 0349, 0346, 0343, 0287, 0247, 0217, 0216, 0163, 0109, 0105, 0104, 0009
Madison	0037
MAG	1498, 1687
Magnadyne	0087, 0163, 0247, 0516, 0544
Magnafon	0073, 0216, 0516
Magnavox	0036, 0011
Magnin	1907
Magnum	0037, 0714, 0715, 0648, 1289
Mandor	0264
Manesth	0037, 0264, 0035, 0217, 0320
Manhattan	0037, 0668, 1037, 0778, 0876, 1267, 1474
Maqma	1467, 1606, 1702, 1789
Marantz	0556, 0037, 0412, 0704, 1398, 1532
Marelli	0087
Mark	0037, 0714, 0715, 0009, 0216, 0217, 0374
Marks and Spencer	1846
Marquant	2056
Mascom	1556, 1871
Master's	0499
Masuda	0218
Matsui	0556, 0037, 0714, 0195, 1037, 0487, 0036, 0455, 0433, 0744, 0880, 0544, 0516, 1666, 1916, 0443, 1935, 0371, 0355, 0349, 0335, 0272, 0217, 0208, 0191, 0072, 0045, 0035, 0011, 0009
Matsushita	0650
Maxent	1755, 0762
Maxim	1166, 1556, 1982
Medialine	1206, 1964
Mediator	0556, 0037
Medion	0556, 0037, 0714, 0668, 1037, 0698, 1137, 0808, 0880, 0512, 0245, 1149, 1166, 1202, 1248, 1437, 1556, 1667, 1900, 2001
Megas	0610
Megatron	0145, 0178

MEI	1037
Memorex	1037, 0009, 0060, 0178
Memphis	0009, 0072
Mercury	0037, 0009
Metronic	0625
Metz	0037, 0668, 0195, 0587, 0087, 0191, 0367, 0388, 0447, 0535, 0554, 0746, 1163, 1533
MGA	0178, 1907
Micromaxx	0037, 0668, 1037, 0630, 0808, 1324, 2001
Microspot	1614
Microstar	0808
Mikomi	1037, 0744, 1149
Minato	0037
Minerva	0195, 0487, 0108, 0070, 0191, 0516, 0535, 0554
Minoka	0037, 0412
Mirai	1666, 1852, 2072
Mirror	1900
Mistral Electronics	0193
Mitsai	1556
Mitsubishi	0556, 0037, 1037, 0036, 0108, 0087, 0093, 0178, 0512, 0535, 0868, 1522
Mivar	0216, 0217, 0290, 0292, 0516, 0609
Mogen	1683, 1820
Monaco	0009
Morgan's	0037
Motorola	0093
MTC	0370, 0060, 0216, 0349, 0512
MTEC	0272
MTlogic	0714, 2050
Multibroadcast	0193
Multitec	0037, 0668, 1037, 0486, 1556
Multitech	0037, 0486, 0264, 0370, 0009, 0216, 0217, 0247
Murphy	0104, 0163, 0216
Musikland	0218, 0247
Mx Onda	1498, 1687

14. Bijlage



MyCom	1376
Myrica	1666
Myryad	0556
NAD	0037, 0361, 0865
Naiko	0037, 0606, 0753, 1982
Nakimura	0037, 0374
Narita	1982
NAT	0226
National	0226
NEC	0036, 0009, 0011, 0170, 0217, 0245, 0320, 0374, 0704, 1270, 1704
Neckermann	0556, 0037, 0370, 0087, 0191, 0200, 0247, 0320, 0327, 0349, 0411, 0418, 0554
NEI	0037, 1037, 0371
Neon	1267, 1732
Neovia	0865, 0876, 1206, 1338, 1371, 1373, 1376, 1384, 1964, 1994
Nesco	0247
Nesx	1732
Netsat	0037
NetTV	0762
Neufunk	0556, 0037, 0714, 0610, 0218, 0009
New Tech	0556, 0037, 0009, 0217, 0343
New World	0218
Nextier	1598
NFREN	0800
Nicam	0544
Nicamagic	0216
Nikkai	0037, 0264, 0218, 0036, 0009, 0035, 0072, 0216, 0217
Nikkei	0714
Nikko	0178
Nobliko	0070, 0216
Nogamatic	0109
Nokia	0548, 0610, 0606, 0361, 0163, 0208, 0320, 0339, 0346, 0349, 0374, 0473, 0480, 0492, 0631
Norcent	1365, 1588

Nordic	0217
Nordmende	0037, 0714, 0560, 0195, 0109, 0287, 0343, 1289, 1413, 2129
Normerel	0037
Northern Star	1206
Novatronic	0037, 0105, 0374
Novita	1384
Oceanic	0548, 0361, 0163, 0208, 0473
Odeon	0264
Okano	0037, 0264, 0370, 0009, 0072
Olidata	1376
Omega	0264
Onida	1053, 1224
Onimax	0714
Onn	1709, 2029, 2055, 2112, 2125, 2130, 2133
Onwa	0218, 0433, 0371, 0602
Onyx	1709, 1770
Opera	0037
Optimus	0650, 0166
Optoma	1263, 1622, 1674
Orbit	0037
Orcom	1504
Orion	0556, 0037, 0714, 1037, 2031, 2007, 2005, 2001, 1954, 1916, 1908, 1722, 1196, 0880, 0655, 0544, 0516, 0443, 0412, 0355, 0321, 0320, 0011
Orline	0037, 0218
Ormond	0668, 1037
Orsowe	0516
Osaki	0556, 0037, 0264, 0218, 0072, 0217, 0272, 0355, 0374, 0412
Osio	0037, 0290
Oso	0218
Osume	0037, 0218, 0036, 0072
Otic	1498, 1687
Otto Versand	0556, 0037, 0195, 0361, 0036, 0226, 0191, 0109, 0217, 0247, 0320, 0343, 0349, 0093, 0512, 0535, 0544, 0554
Pacific	0556, 0714, 1037, 1137, 0443, 1324

14. Bijlage



Packard Bell	1314, 1474
Pael	0216
Palladium	0556, 0037, 0714, 0370, 1137, 0200, 0217, 0247, 0327, 0349, 0191, 0411, 0418, 0519, 0554, 0163, 0630, 0655, 0087
Palsonic	0037, 0698, 0264, 0001, 0217, 0418, 1196, 1269, 1507
Panama	0037, 0264, 0009, 0216, 0217, 0247
Panasonic	0037, 0548, 0361, 0650, 0226, 0163, 0367, 0516, 0853, 1310, 1480, 1636, 1650, 1410, 1510
Panavision	0037, 0411
Pathe Cinema	0163, 0216, 0292, 0320
Pathe Marconi	0109
Pausa	0009
Penney	0060, 0156, 0178, 1907
Perdio	0037, 0072, 0163, 0216, 0282, 0320
Perfekt	0037
Petters	0037
Philco	0037, 0370, 0074, 0087, 0145, 0247, 0418
Philex	0193
Philharmonic	0217
Philips	0556, 0037, 0361, 2015, 1887, 1867, 1756, 1521, 1506, 1495, 1304, 0772, 0639, 0605, 0554, 0423, 0374, 0343, 0200, 0193, 0087, 0009
Phocus	0714, 1289, 1308, 1652, 1800
Phoenix	0037, 0486, 0370, 0072, 0087, 0163, 0216, 0320
Phonola	0556, 0037, 0087, 0193, 0216
Pilot	0706
Pioneer	0037, 0486, 0361, 0370, 0109, 0163, 0166, 0287, 0423, 0512, 0679, 0760, 1260, 1398, 1457, 1717
Pionier	0486, 0370, 1556
Plantron	0037, 0264, 0009
Playsonic	0037, 0714, 0715, 0217, 0339, 1652, 1800
Polaroid	1498, 1523, 1645, 1687, 1720, 1741, 1276
Poppy	0009

Portland	0374, 0624
Powerpoint	0037, 0698, 0487, 0894
Prandoni-Prince	0361, 0247, 0516
Precision	0217
Premier	0891
Prima	0264, 0009, 0412, 1196, 1269, 1507
PrimeView	1606
Prinston	1037, 0715
Prinz	0361, 0072, 0349, 0544
Profex	0361, 0009, 0163
Profi	0009
Profilo	1556
Profitronic	0037
Proline	0037, 0625, 0634, 1037, 0072, 0321, 0411, 0621, 0630, 1376, 1545, 1727, 1981
Proscoc	0156
Prosonic	0037, 0714, 0668, 0370, 0216, 0217, 0371, 0374, 1732, 1787, 1865, 1893, 2031, 2085
Protech	0037, 0668, 1037, 0486, 0264, 0009, 0217, 0247, 0282, 0349, 0418
Proton	0178
ProVision	0556, 0037, 0714, 1324
Proxima	0735, 0737
Pvision	0876, 1521, 2001
Pye	0556, 0037, 0087, 0349, 0374, 0554
Pymi	0009
QONIX	1634
Quadral	0218
Quasar	0009, 0247, 0865
Quelle	0037, 0668, 0195, 1037, 0361, 0554, 0544, 0535, 0512, 0349, 0327, 0247, 0200, 0191, 0109, 0104, 0074, 0070, 0011
Questa	0036
R-Line	0037
Radialva	0218, 0163
Radiola	0556, 0037, 0217
Radiomarelli	0037, 0087, 0247, 0516

14. Bijlage



RadioShack	0037, 0178
Radiotone	0037, 0668, 1037, 0264, 0370, 0009, 0412, 0418, 0648
Rank	0070
Rank Arena	0036
RBM	0070
RCA	0625, 0093, 1907
RealiTV	1267
Reality	1267
Recor	0037
Rectiligne	0037
Rediffusion	0548, 0361, 0036, 0346
Redstar	0037
Reel Multimedia	1424
Reflex	0037, 0668, 1037
Relisys	0865, 0876, 0877, 0878, 1206, 1207, 1376, 1521, 1585, 1598, 1612, 1645, 1741
Remotec	0037, 0093, 0145, 0171
Reoc	0714
Revox	0037
Rex	0264, 0163, 0206, 0247, 0259, 0411, 0551
RFT	0037, 0264, 0072, 0087
Roadstar	0037, 0714, 0668, 1037, 0715, 0264, 0218, 0009, 0282, 0418, 1189, 1900
Robotron	0087
Rolson	0819, 1371
Rover	0877
Royal Lux	0370, 0335, 0412
Saba	0625, 0548, 0714, 0560, 0361, 0087, 0109, 0163, 0287, 0335, 0343, 0498, 0516, 1588
Sagem	0610, 0455, 0830, 1313, 1596
Saisho	0264, 0009, 0011, 0163, 0217, 0516, 0544
Saivod	0037, 0668, 1037, 0712, 1163, 1556, 1982
Sakai	0163

Salora	0548, 0361, 0163, 0208, 0290, 0349, 0356, 0480, 0516, 0621, 0631, 1166, 1202, 1556
Salsa	0335
Sambers	0516
Sampo	1755, 0762
Samsung	0556, 0037, 0264, 0370, 0587, 0618, 1249, 1312, 1395, 1458, 1584, 1619, 1630, 1632, 1678, 1907, 2051, 2094, 2097, 2103, 1235, 0814, 0812, 0644, 0519, 0290, 0217, 0216, 0208, 0178, 0163, 0072, 0060, 0009
Sandra	0216, 0217
Sansui	0037, 0706, 0655, 0729, 0861, 1371, 1553
Santon	0009
Sanyo	1037, 0370, 0036, 0108, 1907, 1667, 1654, 1649, 1648, 1647, 1208, 0893, 0735, 0704, 0544, 0339, 0292, 0217, 0216, 0208, 0170, 0163, 0104, 0072, 0045, 0011, 0009, 1276
SBR	0556, 0037, 0193
Schaub Lorenz	0548, 0714, 0486, 0606, 0361, 0349, 0374, 1191, 1324, 1371
Schneider	0556, 0037, 0714, 0668, 1037, 0361, 1137, 0218, 1982, 1981, 1474, 0648, 0544, 0519, 0394, 0371, 0352, 0349, 0343, 0259, 0247, 0217, 0163, 0070
Scotch	0178
Scotland	0163
Scott	1189
Sears	0156, 0171, 0178
Seaway	0634
Seelver	1037
SEG	0037, 0668, 1037, 0487, 0264, 0218, 0036, 1437, 1163, 1149, 0624, 0362, 0349, 0247, 0217, 0216, 0009
SEI	0037, 0087, 0163, 0206, 0349, 0516, 0544
Sei-Sinudyne	0037, 0087, 0206, 0516, 0544
Seleco	0163, 0206, 0259, 0346, 0362, 0371, 0411, 0435, 0551
Semp	0156
Sencora	0009
Sentra	0035

14. Bijlage



Serino	0610, 0455, 0093, 0216
Sharp	0036, 0653, 1193, 0093, 0193, 0200, 0491, 0516, 0818, 1393, 1586, 1659, 1819, 0787, 1459
Shintoshi	0037
Shivaki	0037, 0443
Siarem	0087, 0163, 0516
Siemens	0037, 0195, 0191, 0200, 0327, 0535, 0554
Siera	0556, 0037
Siesta	0370
Silva	0037, 0361, 0216, 0648
Silva Schneider	0037, 1166, 1556, 1982
Silvano	0587
Silver	0715, 0361, 0036
SilverCrest	1037
Singer	0037, 0433, 0009, 0087, 0247, 0335, 0435
Sinotec	0773
Sinudyne	0037, 0361, 0087, 0163, 0206, 0349, 0516, 0544
Skantic	0356
SKY	0037, 0880, 1376, 1504, 1511, 1513, 1606, 1612, 1613, 1614, 1615, 1745, 1775, 1848
SKY Brazil	0880
Sliding	0800, 0865, 0880, 1324, 1374, 1375, 1377
SLX	0668
Smaragd	0487
Soemtron	0865, 1298
Sogera	0320
Sogo	1376, 2050
Solavox	0037, 0548, 0361, 0072, 0163
Sonawa	0218
Soniko	0037
Sonitron	0370, 0208, 0217, 0339
Sonix	1376, 1732
Sonneclair	0037
Sonoko	0037, 0264, 0009, 0217, 0282

Sonor	0548, 0361, 0163, 0208, 0282
Sontec	0037, 0370, 0009
Sony	0037, 1505, 0036, 1925, 1825, 1751, 1685, 1651, 1625, 1551, 1317, 1010, 0834, 0810, 0353, 0074, 0011
Sound & Vision	0218, 0374
Soundesign	0178
Soundwave	0037, 1037, 0715, 0320, 0418, 1846
Spectra	0009
Squareview	0171
Ssanyong	0009
Standard	0037, 1037, 0218, 0009, 0217, 0320, 0374, 1709
Starlite	0037, 0264, 0009, 0163
Stenway	0218, 0282
Stern	0264, 0163, 0206, 0259, 0411, 0551
Strato	0037, 0264, 0009, 1787
Strong	1149, 1163
Stylandia	0217
SunBrite	1435
Sungoo	2037
Sunkai	0610, 0487, 0218, 0455, 0321, 0355, 0865
Sunstar	0037, 0264, 0009, 0371
Sunstech	2001
Sunwood	0037
Superla	0216, 0217, 0516
SuperTech	0556, 0037, 0218, 0009, 0216
Supra	0009, 0374
Susumu	0218, 0287, 0335
Sutron	0009
SVA	0587, 0865
Swedx	1606
Swissflex	2062
Swisstec	2062, 2059, 1849, 1848, 1776, 1775, 1745, 1615, 1614, 1613, 1612, 1606, 1513, 1511, 1504, 1376, 0880, 0865
Sydney	0216, 0217
Sylvania	0171, 1394, 1864

14. Bijlage



Sysline	0037	Teleavia	0287, 0343
Sytong	0216	Telecor	0037, 0218, 0163, 0217, 0259, 0394
T+A	0447	Telefunken	0037, 0625, 0714, 0560, 0486, 1536, 0896, 0566, 0498, 0471, 0346, 0343, 0335, 0287, 0109, 0101, 0074, 0073, 1626
Tactus	0272	Telefusion	0037
Tandberg	0361, 0109, 0367	Telegazi	0037, 0264, 0218, 0163, 0259
Tandy	0218, 0072, 0093, 0163, 0217, 0247	Telemagic	0735
Targa	1267, 1371	Telemeister	0037, 0320
Tashiko	0036, 0163, 0170, 0216, 0217	Telesonic	0037
Tatung	0037, 0011, 0072, 0217, 0272, 0516, 0621, 1191, 1248, 1324, 1371, 1553, 1556, 1719, 1720, 1756	Telestar	0556, 0037
TCL	0706, 1537	Teletech	0037, 0668, 1037, 0009, 0247
TCM	0714, 0808, 1289, 2001	Teleton	0036, 0206, 0217, 0259, 0349
Teac	0037, 0714, 0668, 0698, 0712, 0264, 0455, 0009, 0170, 0171, 0178, 0349, 0512	Televideon	0163, 0216, 0320
Tec	0037, 0009, 0217, 0247, 0259, 0335, 0471	Teleview	0037
Tech Line	0037, 0668, 1163, 1437	Tempest	0009
Tech Lux	1189	Tennessee	0037
Techica	0218	Tensai	0037, 1037, 0715, 0218, 0009, 0104, 0105, 0217, 0247, 0320, 0371, 0374, 0377
Technema	0320	Tenson	0009, 0320
Technica	0621, 1982	Tevion	0556, 0037, 0714, 0668, 1037, 1137, 2032, 1800, 1787, 1687, 1645, 1556, 1498, 1298, 1289, 1259, 1248, 0808, 0648
Technics	0556, 0650	Texet	0218, 0009, 0216, 0217, 0374
Technika	1849, 1865, 2029, 2032, 2059, 2106	Texla	0780
TechniSat	0556, 0655, 1267	Thes	2031, 2036, 2038
Technisson	0714, 1289, 1652	Thomson	0037, 0625, 0560, 0109, 0287, 0335, 0343, 0349, 0471, 1588
Technosonic	0556, 0625, 0499, 0880, 1324, 1326, 1890, 1893, 1982, 2032	Thorn	0037, 0361, 0036, 0553, 0535, 0512, 0499, 0343, 0335, 0272, 0193, 0109, 0104, 0074, 0073, 0072, 0035
Technotrend	1531, 1702	Thorn-Ferguson	0073, 0193, 0335, 0343, 0499
Techwood	1037, 1163	Time	1702, 1994, 1997
Teckton	1376	Tiny	1269
Tecnimagen	0556	Tiny Digital	0660
Teco	1040	TMK	0178
Tedelex	0009, 0217, 1709	Tobishi	1521
Teiron	0009	Tokai	0037, 0668, 1037, 0009, 0072, 0163, 0217, 0374
Tek	0795		
Teknika	0060		
TELE System	0876		

14. Bijlage



Tokaido	1037
Tokyo	0035, 0216
Tomashi	0218, 0282
Topline	0668, 1037
Toshiba	0195, 1037, 0036, 0618, 0650, 0508, 1935, 1656, 1524, 1508, 1289, 1164, 1163, 0832, 0736, 0553, 0241, 0156, 0109, 0070, 0060, 0035, 1265, 1325
Tosumi	1982
Towada	0217, 0349
Toyoda	0009
Trakton	0264
TRANS-continents	0556, 0037, 0668, 1037, 0217, 0621, 0865, 1374, 1377
Transonic	0037, 0587, 0009
Transtec	0216
Trident	0217, 0516
Trio	1498, 1687
Tristar	0264, 0218, 0193
Triumph	0556, 0037, 0346, 0516
Tsoschi	0282
TVTEXT 95	0556
TWF	1871
Uher	0037, 0486, 0370, 0206, 0259, 0320, 0374, 0418, 0480
Ultravox	0037, 0087, 0163, 0216, 0247, 0374
UMC	1513, 1606, 1614, 1745, 1775, 1849, 2059, 2062, 2106
Unic Line	0037, 0455, 0473
United	0037, 0714, 1037, 0715, 0587, 1770, 1916, 1982
Universal	0037
Universum	0037, 0668, 0195, 1037, 0361, 0264, 0370, 0036, 0618, 0411, 0418, 0473, 0480, 0492, 0512, 0535, 0544, 0554, 0631, 0808, 1163, 1437, 0362, 0349, 0346, 0327, 0290, 0247, 0217, 0200, 0170, 0109, 0105, 0104, 0074, 0070, 0011, 0009
Univox	0037, 0087, 0163
V2max	0865
V7 Videoseven	0880, 1217, 1267, 1376, 1666, 1755

Venturer	1545, 1727, 1865
Vestel	0037, 0668, 1037, 0217, 1163, 1585, 1667
Vexa	0037, 0009
Vibrant	0272
Victor	0036
Videocon	0508
Videologic	0218, 0216
Videologique	0218, 0216, 0217
Videosat	0247
VideoSystem	0037
Videotechnic	0216, 0217, 0320, 0374
Videoton	0163, 0356
Vidikron	0735, 1398
Vidtech	0178
Viewpia	0876
Viewsonic	1511, 1513, 1542, 1588, 1627, 1745, 1755, 1330, 1578
Visiola	0216
Vision	0037, 0217, 0320
Vistar	0206
Vistron	1363, 2019
Vivax	1308, 1326
Vivid	1308
Vortec	0037
Voxson	0037, 0087, 0163, 0418
Waltham	0037, 0668, 1037, 0109, 0217, 0356, 0418, 0443
Wards	0060, 0156, 0166, 0178
Watson	0037, 0714, 0668, 1037, 0218, 0009, 0163, 0320, 0394, 0519, 1376, 1437
Watt Radio	0163, 0216, 0349, 0544
Wega	0037, 0036, 0087
Wegavox	0009
Welltech	0714, 1625
Weltblick	0217, 0320
Weltstar	1037
Westinghouse	0890

14. Bijlage



Wharfedale	0556, 0037, 0519, 0861, 1324, 1556, 1667, 1983, 1988, 2055, 2134
White Westinghouse	0037, 0216, 0320, 0624
Wilson	0556
Windsor	0668, 1037
Windstar	0282
Windy Sam	0556
World-of-Vision	0865, 0877, 0880, 0890, 1217, 1289, 1298, 1606, 1732
X-View	1191
Xenius	0634, 0661
XLogic	0860
Xomax	1770
Xoro	1196, 1217, 1243, 1507, 1789, 2146
Xrypton	0037
Yakumo	1613
Yalos	1771
Yamaha	0797, 1526, 1576, 0833
Yamishi	0037, 0218, 0455, 0217, 0282
Yokan	0037
Yoko	0037, 0264, 0370, 0218, 0009, 0216, 0217, 0247, 0339
Yorx	0218
Ytawai	1531
Zanussi	0206, 0217
Zenith	0624, 1265
Zenor	0339
TV/VCR Combo	
Aiwa	1916
Amstrad	0171
Beko	0486
Black Diamond	1909
Blue Sky	0624, 1916
Daewoo	1909, 0624
Dantax	1916
Emerson	1909, 0624
Ferguson	0625, 0073

Fidelity	0171
Finlux	0104
Firstline	0624
GE	0093, 1907
GoldStar	0037
Goodmans	1909, 0374, 0624, 1916
Grandin	0624
Grundig	0556, 0037, 0195, 0554, 1916
Hanimex	1908
Hinari	0036, 1908
Internal	1909, 0624
Irradio	0724
LG	0178
Magnin	1907
Matsui	1916
MGA	1907
Mitsubishi	0556, 0093
Orion	1908, 1916
Penney	1907
Philips	0556, 0037
Portland	0624
Radiola	0556
RCA	0093, 1907
Saba	0625
Samsung	1907
Sanyo	1907
Schneider	0556, 0037
SEG	0624
Sharp	0093
Siemens	0037
Sony	1505, 1925
Teac	0171
Technics	0556
Telefunken	0074
Thomson	0625
United	1916

14. Bijlage



Universum	0105
White Westinghouse	0624
TV/VCR/DVD Combo	
Bush	1954

Ferguson	1935
Grundig	1954
Matsui	1935
Orion	1954

2. DVD Code List

Brand	Code
DVD Player	
3D LAB	0539
4Kus	1158
A-Trend	0714
Acoustic Solutions	0730, 0713, 1242, 2082, 2195
AEG	0770, 0790, 0675, 0788, 1233, 1923
AFK	1152, 1923
Airis	0672, 0826, 1224, 1321, 2256
Aiwa	0533, 1243
Akai	0790, 0788, 0898, 1115, 1233, 1695, 2236
Akira	1620
Akura	0898, 1140, 1233, 1493
Alba	0539, 0695, 0730, 0672, 0713, 0717, 1140, 1530, 1695, 1994, 2256
Alize	1151
Altacom	1224
Amitech	0770, 0122, 0850
Amstrad	0770, 0790, 0713, 1151, 1493
Amuseer	1351
AMW	0872
Ansonic	0831, 0759, 1351, 1493
Apex Digital	0672, 1004, 1254, 1480
Arena	1115
Aristona	0539, 0646, 2241
ASCOMTEC	1923
Asono	1224
Atacom	1224
Audiola	1620, 2335

Audiosonic	1923, 2256
Audix	0713
Autovox	0713
Auvio	0843
Axion	0730
Basic Line	0713, 1994
Baze	0898
BBK	1224
Bellagio	1004
Bellwood	0826
Belson	1493, 1923
Belsonic	1493
Berthen	1643
Binatone	1923
Biostek	1601
Black Diamond	0713
Blu:sens	1233, 1321
Blue Nova International	1321
Blue Sky	0695, 0651, 0790, 0672, 0713, 0843
BlueTinum	1493
Boghe	1004
Boman	0898
Bose	2023
Brainwave	0770, 1115
Brandt	0503, 0551, 0651
Broksonic	0695
Bush	0730, 0831, 0672, 0713, 0717, 0723, 1140, 1351, 1419, 1436, 1530, 1695, 1832, 2256, 2261
Cambridge Audio	0751

14. Bijlage



Cat	0789, 1923	Denzel	0665
CCE	0730	Desay	0843
cello	1730, 2112, 2186	Dgtec	0672
Centrum	0675, 0713, 0789, 1227, 1923, 1994	Diamond	0651
CGV	0751, 1115	Difrnce	2235
Chili	1492, 1493	Digihome	0713
Cinea	0841	DigiLogic	0713, 1663
Cinetec	0713, 0872	Digitech	1832
CJ Digital	1643, 2173	Digitek	0122
Classic	0730, 1730	Digitrex	2261
Clatronic	0672, 0675, 0788, 1233, 1923	Digix Media	0826
Clayton	0713	DiK	0831
CMX	1643	Dinamic	0788
Coby	0730, 1351	Disney	0831
Codex	1233	DiViDo	0705
Commax	1321, 1492	DK Digital	0831, 1254
Compacks	0826, 2235	Dragon	0831
Contel	0788	DreamX	1151
Continental Edison	0831, 0872	DSE	1730
Crown	0770, 0713, 1115	Dual	0730, 0831, 0651, 0790, 0665, 0713, 1436, 1530
Cybercom	0831	Durabrand	0831, 0675, 0713, 1420, 1530, 1663
CyberHome	0714, 0816	E:max	0330, 1233, 1321, 1643, 1670
Cytron	0651, 0705, 1347	eBench	1152
D-Vision	1115	ECC	0730
Daenyx	0872	Eclipse	0723, 0751
Daewoo	0770, 0213, 0705, 0714, 0832, 0872, 1436, 1441, 1663	Elfunk	0713, 0850
Dalton	1036	Elin	0770
Dansai	0770, 1115, 1695	Ellion	0122, 0850
Dantax	0539, 0790, 0713, 0723, 1358	Elta	0770, 0672, 0788, 0850, 1115, 1151, 1233, 1670, 2173
Daytek	0872	Eltax	1233, 1321, 1620
Dayton	0872, 1158	Emerson	0591, 0705
DCE	0831	Enterprise	0591
Decca	0770, 1115	EuroLine	0675, 0788, 1115, 1233, 1351, 1444, 1643
Denon	0490, 0634, 1634	F&U	2172
Denver	0672, 0788, 0898, 1321, 1420, 1493, 1601, 1923, 2256		

14. Bijlage



Fenner	0651
Ferguson	0695, 0651, 0713, 0898, 1695, 1730
Finlux	0741, 0591, 0770, 0672, 0751
Fintec	1530
Firstline	0713, 0843, 0869, 1530
Fisher	0670
Funai	0695, 0675
Gateway	1158
GE	0717
Global Link	1224
Global Solutions	0768
Global Sphere	1152
Go Video	0869
Gold	2112
GoldStar	0741, 0591
Goodmans	0730, 0651, 0790, 0713, 0723, 1004, 1140, 1152, 1254, 1530, 1730, 1923, 2261
GoWell	1643
GPX	0741
Graetz	0665
Gran Prix	0831, 0898
Grandin	0713, 1233, 1254, 2173
Greenhill	0717
Grundig	0539, 0551, 0695, 0651, 0790, 0670, 0705, 0713, 0775, 1004, 1036, 1436, 1643, 1695, 1730, 1832
Grunkel	0770, 0831, 0790, 1493
GVG	0770
H & B	0122, 0713, 0841, 0850, 1233, 2173
Hanseatic	0741, 0790
Harman/Kardon	0702, 1229, 1492
Harwa	2235
HCM	0788
HDT	0705
HE	0730, 1923
Henss	0713
Hikona	1383

HIMAX	0843
Hitachi	0573, 0664, 0713, 1994
Hiteker	0672, 1923
Hoeher	0831, 0651, 0713, 0826, 1004, 1224, 1530
Home Electronics	0770, 0730
Home Tech Industries	1224, 1643, 1923
HotMedia	1152
Humax	0646, 2338
HYD	1233
Hyundai	0850
Ingelen	0788
Inno Hit	0713
International	1663
Irradio	0869, 1115, 1224, 1233
ISP	0695
it's	0717
Jamo	1036
Jaton	0665
JDB	0730
JGC	1530
JMB	0695
JVC	0623, 0539, 0503, 1164, 1597, 1901
Kansas Technologies	1233, 1530
Kazuki	1493
Kendo	0831, 0672, 0713
Kennex	0770, 0713, 0898
Kenwood	0490, 0534
KeyPlug	1643
Kiiro	0770
King Vision	1493, 1643
Kiss	0665, 0841
KXD	0857, 1321, 1492, 1923
Lawson	0768
Leiker	0872
Lenco	0770, 0651, 0713, 1383
Lexia	0768

14. Bijlage



LG	0741, 0591, 0790, 0869, 1544, 1906, 2002
Lifetec	0831, 0651, 1347
Limit	0768
LiteOn	1158, 1416, 1644, 1738
LM	1643
Lodos	0713
Loewe	0539, 0741
Logic	2304
Logik	0713
Logix	0705
Lumatron	0741, 0695, 0705, 0713, 1115, 1321, 1832, 2252
Lunatron	0741
Luxman	0573
Luxor	0713, 0717, 1004, 1695, 1730
Magnat	1923
Magnavox	0539, 0503, 0646, 0675, 0713, 1140
Magnex	0723
Magnum	1436
Majestic	1620, 2335
Manhattan	0705, 0713
Manta	1493
Marantz	0539
Mark	0713
Marquant	0770, 2261
Matsui	0695, 0651, 0672, 0713, 1004, 1695, 1730
Maxim	0713, 0872, 1242
MBO	0730, 1730
MDS	0713
Mecotek	0770
Mediencom	0751
Medion	0741, 0630, 0831, 0651, 1347, 1644
MEI	0790
Memorex	0831
Metz	0571, 0525, 0713, 1994

MiCO	0723, 0751, 1254
Micromaxx	0695, 1695
Micromedia	0539, 0503
Micromega	0539
Microsoft	0522, 1708, 2083
Microstar	0831
Minax	0713
Minoka	0770, 1115
Mitsubishi	0713
MixSonic	1130
Mizuda	0770
Monyka	0665
MPX	0843
MTlogic	2256
Mustek	0730, 1601, 1730
Muvid	1493, 1643, 2173
Mx Onda	0651, 0751, 1254
Myryad	1254
Mystral	0831
NAD	0741
Naiko	0770, 1004
Neom	1493, 1643
Neon	0122
Neufunk	0665
Nevir	0770, 0831, 0672
Nexius	0790
Next Base	1667
NFREN	0826
Nikkai	1923
Nikkei	1254
Norcent	1923
Nordmende	0831
Nortek	2173
Oasis-Media	1601
Olidata	0672
Onkyo	0503, 0627, 1769

14. Bijlage



Onn	2316
Onyx	2112
Oopla	1158
Opera	2252
Optim	0843
Optimus	0525
Orbit	0872, 1643
Orion	0695, 0713, 1233, 1419, 1695
Oritron	0651
Ormond	0713
Pacific	0831, 0768, 0790, 0713, 0759
Packard Bell	0831, 1321, 1648
Palladium	0695, 0713, 1906
Panasonic	0490, 1579, 1641, 1834, 1905, 1908
Panda	0789, 1492
peekTon	0898, 1224
Philips	0539, 0503, 0646, 0675, 1158, 1340, 1354, 1506, 1755, 1813, 1846, 2049, 2056, 2084, 2093, 2225, 2205
Pioneer	0571, 0525, 0142, 0631, 1460, 1531, 1571, 1900, 1965, 2279
PJ	1923
Play It	1643
Plu2	0850
Polaroid	1480
Powerpoint	0872
Prinz	0831
Prism	0831, 0705
ProCaster	1004, 2123
Proline	0651, 0672, 1004, 1358, 1738, 2082
Proscan	0522
Proson	0713
Prosonic	1441, 2195
ProVision	0730, 1321, 1493, 1923
Pye	0539, 0646
QONIX	0790
Quartek	1648

Radionette	0741, 0869, 1906
Radiotone	0713
Raite	0665
RCA	0522, 1759
REC	0490
Redstar	0770, 0759, 0788, 0898, 1394, 1923
Relisys	1347
Reoc	0768, 0875
Revoy	0841
Richmond	1233
Roadstar	0730, 0672, 0713, 0898, 1227, 1832
Ronin	0872
Rotel	0623
Rowa	0717
Rownsonic	0789
Saba	0551, 0651, 2173
Saivod	0831, 0759
Salora	0741
Sampo	1321
Samsung	0490, 0573, 0199, 0298, 0744, 1075, 1635, 1748, 1932, 2107, 2113, 2269, 0820
Sansui	0695, 0122, 0751
Sanyo	0670, 0713
Scan	0705, 0850
ScanMagic	0730, 1730
ScanSonic	1695
Schaub Lorenz	0770, 0788, 1115, 1151, 1643
Schneider	0539, 0831, 0646, 0651, 0790, 0705, 0713, 0788, 0869, 1227, 1358, 2241
Schoentech	0713
Scientific Labs	0768
Scott	0651, 0672, 1036, 1233, 1394, 1923
Seeltech	1224, 1643
SEG	0665, 0713, 0872, 1530, 1994, 2252
Shanghai	0672
Sharp	0630, 0675, 0713, 0869, 1419

14. Bijlage



Sherwood	0741, 0717	Swisstec	2187, 2263
Shinco	0717	Sylvania	0675, 2194
Siemssen	1382	Symphonic	0675
Sigmatek	1224, 2123	Synn	0768
Siltex	1224	Syscom	0826
Silva	0788, 0898	Sytech	1601, 2123
Silva Schneider	0741, 0831, 0869, 0898	Tamashi	1394
SilverCrest	0126, 0131, 1152	Tandberg	0713, 1695, 1994
Sinudyne	1254	Tangent	1321
Sistemas	0672	Targa	1227, 1644, 1906
Skantic	0539, 0713	Tatung	0770, 1695
SKY	0122	Tchibo	0741
Skymaster	0730, 0768	TCM	0741, 0790
Skyworth	0898	Teac	0741, 0768, 0705, 0717, 0759, 1227
Sliding	1115	Tec	0898
SM Electronic	0730, 0768, 1152	Technica	1695
Smart	0705, 0713	Technics	0490, 1905
Sogo	1493, 2172, 2256	Technika	0770, 0831, 1115, 1530, 1695, 2187, 2195, 2263, 2302
Sontech	1444	Technisson	1115
Sony	0533, 0864, 1033, 1070, 1516, 1536, 1633, 1824, 1903, 1981, 2020, 2043, 2132, 2138	Technosonic	1115
Sound Color	1233	Techwood	0713, 1530, 1994
Soundmaster	0768	Telefunken	0551
Soundwave	0713, 1530	Teletech	0768, 0713
Standard	0831, 0768, 0651, 0788, 0898	Tensai	0770, 0651
Star Clusters	1152, 1227	Tevion	0651, 0898, 1036, 1227, 1382, 1444, 1730, 1923, 2252
Starmedia	1224	Textorm	1493
Stein	1601	Theta Digital	0571
Strato	1152, 1382	Thomson	0551, 0522, 1254, 1667, 1759
Strong	0713	Time	0122
Sunkai	0770, 0850	Tokai	0790, 0665, 0788, 0898, 1233
Sunstech	0831, 1601, 1620	Tom-Tec	0789, 1601
Sunwood	0788, 0898	Top Suxess	1224
Supervision	0768, 1152	Toshiba	0503, 0695, 1459, 1510, 1637, 1639, 1769, 2006
Supratech	2172, 2238	TRANS-continents	0831, 0826, 0872, 1233, 1321
SVA	0672		

14. Bijlage



Tredex	0843
Trevi	0831
TSM	1224
TVE	0713
Umax	1151
UMC	2187, 2263, 2302
United	0695, 0730, 0675, 0713, 0788, 0826, 1115, 1152, 1233, 1351, 1444, 1643, 1832, 2112
Universum	0741, 0591, 0790, 0713, 0869, 1227, 1530
Vecatech	1493
Venturer	0790, 1769, 2082, 2195
Vestel	0713, 1530, 1994
Vieta	0705
Voxson	0730, 0831
Waitec	0730, 1151, 1224, 1233
Walkvision	0717
Waltham	0713, 1530
Welkin	0831
Wellington	0713
Weltstar	0713
Wharfedale	0790, 0713, 0751, 1115, 1383, 1832
Wilson	0831, 1233
Windsor	0713
Windy Sam	0573
Wintel	1130
Woxter	1151, 1224
Xbox	0522, 1708, 2083
Xenius	0790
Xomax	2112
Xoro	1183, 2341
Yakumo	1004
Yamada	0872, 1004, 1151, 1158, 1416, 1492, 1493
Yamaha	0490, 0539, 0646, 0817
Yamakawa	0665, 0872, 2252
Yukai	0730, 1730

Zenith	0503, 0591
TV/DVD Combo	
Acoustic Solutions	2082, 2195
Airis	2256
Akai	2236
Alba	2256
Audiosonic	2256
Bush	0713, 2256, 2261
cello	2112, 2186
Dantax	1358
Denver	1420, 2256
Digitrex	2261
Gold	2112
Hikona	1383
Logic	2304
Marquant	2261
MTlogic	2256
Onn	2316
Onyx	2112
Philips	2225
Proline	2082
Prosonic	2195
Sliding	1115
Sogo	2256
Swisstec	2263
Technika	2195, 2302
UMC	2302
Venturer	2082, 2195
TV/VCR/DVD Combo	
Ferguson	0695
Matsui	0695

14. Bijlage



3. Audio & AUX Code List

Brand	Code		
Audio Amplifier			
Acoustic Solutions	1446, 1470, 1501, 1601	All-Tel	1390
Cambridge Audio	1730	Amstrad	0744, 1390
Curtis Mathes	0300	Anam	0609
Denon	0272	Arcam	1212
Durabrand	1561, 1568	ASCOMTEC	1389
Goodmans	1590	Audiolab	1189
Hitachi	1561	Audiosonic	1389
JBL	1177	Audiotronic	1189
Logitech	1408	Bang & Olufsen	0799
Magnat	1177	Basic Line	1554
Magnum	1601	Belson	1389
Mustek	1590	Binatone	1389
Optimus	0300, 0823	Blue Sky	1390, 1546
Pacific	1601	Bose	1229, 1629
Pioneer	0300, 0823	Bush	0797
RCA	0300	Cambridge Audio	1455, 1647
Sven	1568	Cat	1389
Tevion	1601	CCE	1352
Trice	1568	Centrum	1220, 1389
upXus	1446	Clatronic	0797, 1389
Vieta	1177	Cosmotron	0797
Yamaha	0354, 0848	Daewoo	1436
Audio Accessory		Dantax	0463, 1390
Apple	1115	Denon	1360, 0771, 1104, 1434, 2857, 2861
Sony	0159	Denver	1389
Yamaha	2021, 2116	Digeo	2857, 2861
Audio Receiver		DiK	0797
Acoustic Solutions	1546	Dual	1220, 1390
AEG	1389, 1390	eBench	0744, 0797
AFK	1389	Elta	0744, 0797, 1390
Aiwa	0121, 1405	EuroLine	1625
Akai	0115, 0609, 1390, 1546	Fine Arts	1189
Alba	1546, 1554	Firstline	0797
		Garrard	0286, 0463

14. Bijlage



Genexxa	0186
Global Sphere	1625
Goodmans	0609, 0744, 0797, 1389, 1390
Grundig	1189, 0286, 0797, 1089, 1546
Grunkel	0744, 1390
Hanseatic	1390
Harman/Kardon	1189, 1304, 0110, 0208, 1306, 1310
Harwood	0744
HCM	1390
HE	1389
Hitachi	1554
Hitech	0744
Hiteker	1389
Home Tech Industries	1389
Hyundai	1546
Inkel	0502
Intersound	0744
JBL	1304, 1306
JVC	0074, 0464, 1374
Kenwood	1027, 1313, 1569, 0186
Kioto	0797
Kompernass	0797
KXD	1389
LG	1293, 1524, 2197
Lifetec	0797
LXI	0744
Magnat	1389
Magnavox	1189, 1089
Marantz	1189, 1269, 0891, 1089, 1289
Matsui	0744, 0797
MBO	1352
Medion	0797, 1546
MEI	1390
Metz	1554
Micromega	1189
Microstar	0797

MTlogic	1546
Musicmagic	1089
Mustek	1352
Mx Onda	0744, 0797
Myryad	1189
NAD	0320, 0609
Nexius	1390
Nikkai	1389
Nikkei	0744
Norcent	1389
NTDE Geniesom	0744
Onkyo	0135, 1320, 1805
Optimus	1023, 0186, 0744
Orient Power	0744
Orion	0463
Palladium	0797, 1220, 1293, 1390, 1524
Panasonic	1763, 1518, 1308, 1309, 1316, 1765, 1766, 1779, 2967
Paramount Pictures	1220
PCCW	2967
Philips	1189, 1269, 0891, 1089, 1266, 1289, 1654, 1673, 1831
Phonotrend	0502
Pioneer	1284, 1023, 0186, 1123, 1459, 1623
PJ	1389
Polk Audio	1289
Prima Electronic	0797
Proline	0797, 1390
ProVision	1389
QONIX	1390, 1546
Radionette	1293, 1634
Recco	0797
Redstar	1389
Revox	0140, 0186, 1089
Roadstar	0797
Rotel	0793
Samsung	0286, 1295, 1868, 2137, 1500
Sansui	0609, 1089, 1625

14. Bijlage



Sanyo	0744
Schneider	0110, 0744, 1220, 1390
Scott	1389
SEG	1554
Sharp	0186, 0653, 1386, 1634
Sherwood	0502, 0653
Siemens	0609
Silva Schneider	0797, 1390, 1524
SilverCrest	1546
Sony	1158, 1058, 1258, 1658, 1758, 1112, 1358, 1441, 1454, 1622, 1759, 1822, 1858, 2172
Soundwave	0609
Stereophonics	1023
Sumida	0744
Sunfire	1313
T+A	1270, 1686
TAG McLaren	1189
Tandberg	1554
Targa	1293
TCM	0797
Teac	0463, 0609
Technics	1763, 1518, 1308, 1309, 0208, 1765
Techwood	1554
Tedelex	1625
Tevion	1389
Thorens	1189
Thorn	0744
Tokai	1390
Toshiba	1572
United	1390, 1625
Universum	0286, 0609, 0744, 0797, 1220, 1390, 1436, 1609
Venturer	0797, 1390
Vestel	1554
Victor	0074
Waitec	1352

Watson	0797
Wellfund	0744
Welltech	0797
Wharfedale	1390
Xenius	1390
Yamaha	0176, 0082, 0186, 0376, 0712, 1176, 1276, 1331, 1376, 1776, 1815, 1949
Yukai	1352
Zenith	0744