

TMA9001B



NL Gebruiksaanwijzing
EN Instruction manual
DE Gebrauchsanleitung
FR Mode d'emploi
ES Instrucciones de uso
IT Istruzioni per l'uso
DA Instruktioner til brug
PL Instrukcje użytkowania
CS Návod k použití
SK Návod na použitie

Mobiele airconditioner
Mobile air conditioner
Mobiles Klimagerät
Climatiseur mobile
Aire acondicionado portátil
condizionatore d'aria portatile
mobilt klimaánlæg
przenośny klimatyzator
mobilní klimatizace
mobilná klimatizácia

NL Gebruiksaanwijzing	pagina 4-14
EN Instruction manual	page 15-24
DE Gebrauchsanleitung	Seite 25-35
FR Mode d'emploi	page 36-46
ES Instrucciones de uso	página 47-57
IT Istruzioni per l'uso	pagine 58-68
DA Instruktioner til brug	side 69-78
PL Instrukcje użytkowania	strona 79-89
CS Návod k použití	strana 90-99
SK Návod na použitie	strana 100-110

VEILIGHEIDSVOORSCHRIFTEN – NL

- Lees eerst de gebruiksaanwijzing aandachtig en geheel door voordat u het apparaat gaat gebruiken en bewaar deze zorgvuldig voor latere raadpleging.
- Gebruik geen middelen die het ontdooiproces versnellen of reinigingsmiddelen, dan deze die door de fabrikant zijn aanbevolen.
- Berg het apparaat op in een ruimte zonder continu werkende ontstekingsbronnen (bijv. een open vlam, ingeschakeld gastoestel of een ingeschakeld elektrisch verwarmingstoestel).
- Niet doorboren of verbranden.
- Opgelet, bepaalde koelmiddelen bevatten geen geur.
- Installeer, gebruik en bewaar het apparaat in een ruimte met een vloeroppervlak van minstens 9 m² (voor 9000Btu/h).
- Installeer dit apparaat enkel wanneer het voldoet aan de lokale/nationale wetgeving, regelgeving en normen.



BELANGRIJK

- Dit apparaat is bedoeld om gebruikt te worden als een airconditioner in woningen en is alleen geschikt voor gebruik binnenshuis in woonkamers, keukens en garages op droge plaatsen, in normale huishoudelijke omstandigheden.
- Als het snoer beschadigd is, moet het vervangen worden door de fabrikant, onze servicedienst of andere vakbekwame personen om gevaarlijke situaties te voorkomen.
- De installatie moet volledig in overeenstemming zijn met de ter plaatse geldende voorschriften, bepalingen en normen.
- Het apparaat is uitsluitend geschikt voor gebruik op droge plaatsen, binnenshuis.
- Controleer de netspanning.
- Dit apparaat is uitsluitend geschikt voor een geaard stopcontact, aansluitspanning 220-240 Volt/ ~50 Hz.
- Het apparaat MOET altijd geaard worden aangesloten. Als de stroomvoorziening niet geaard is, mag u het apparaat absoluut niet aansluiten.
- De stekker moet altijd makkelijk toegankelijk zijn als het apparaat is aangesloten.
- Laat de elektrische installatie controleren door een erkend vakman als u er niet zeker van bent dat alles in orde is.
- De luchtinlaten en luchtuitlaten nooit afdekken.
- Leeg het waterreservoir via het wateraftappunt voordat u het apparaat verplaatst.
- Breng het apparaat nooit in contact met chemicaliën.
- Steek geen vingers of voorwerpen in de openingen van het apparaat.
- Breng het apparaat nooit in contact met water. Het apparaat niet met water besproeien of onderdompelen in verband met kortsluitingsgevaar.
- Haal altijd eerst de stekker uit het stopcontact voordat het apparaat of een onderdeel ervan moet worden schoongemaakt of vervangen.
- Sluit het apparaat NOOIT aan met behulp van een verlengsnoer. Is een geschikt geaard stopcontact niet voorhanden, laat dit dan installeren door een erkend elektricien.
- Wees uit veiligheidsoverwegingen altijd voorzichtig met kinderen in de buurt van dit apparaat, zoals met ieder elektrisch apparaat.

- Gebruik het apparaat niet wanneer de stekker, het snoer of het apparaat beschadigd is, of wanneer het apparaat niet meer naar behoren functioneert of wanneer het gevallen of op een andere manier beschadigd is. Raadpleeg dan de winkelier of onze technische dienst. In geen geval de stekker of het snoer zelf vervangen.
- Haal altijd de stekker uit het stopcontact als het apparaat niet wordt gebruikt.
- Een beschadigd elektriciteits snoer alleen laten vervangen door de leverancier of een bevoegd persoon/servicepunt.
- Het apparaat buiten bereik van kinderen houden. Kinderen beseffen de gevaren niet, die kunnen ontstaan bij het omgaan met elektrische apparaten. Laat kinderen daarom nooit zonder toezicht met elektrische apparaten werken. Houd het apparaat en het snoer buiten bereik van kinderen jonger dan 8 jaar.
- Het apparaat kan worden gebruikt door kinderen van 8 jaar en ouder en door personen met beperkte fysieke, zintuiglijke of mentale vermogens of gebrek aan ervaring of kennis, wanneer zij het apparaat onder toezicht gebruiken of zijn geïnstrueerd over het veilige gebruik ervan en zij de daaruit voortkomende gevaren begrijpen. Kinderen mogen niet met het apparaat spelen. Het apparaat mag niet door kinderen worden gereinigd of onderhouden, tenzij dit onder toezicht gebeurt.





-  **LET OP!**
- De ruimte waarin dit apparaat wordt gebruikt nooit volledig luchtdicht afsluiten. Dit voorkomt onderdruk in deze ruimte. Negatieve druk (=onderdruk) de veilige werking van geisers, afzuigkappen, ovens e.d. ontregelen.
 - Het niet volgen van de aanwijzingen kan leiden tot het vervallen van de garantie op het apparaat.
 - Til het toestel altijd met twee personen.
 - Zorg er altijd voor dat het apparaat op een stevige, vlakke ondergrond staat.
 - Laat het apparaat niet onbeheerd achter indien het apparaat in werking is.
 - Indien u het apparaat wilt verplaatsen, dient u ervoor te zorgen dat het apparaat uitgeschakeld is. U dient bij het verplaatsen van het apparaat beide handen te gebruiken.
 - Het apparaat nooit gebruiken met onderdelen die niet door de fabrikant zijn aanbevolen of geleverd.
 - Niet aan het snoer c.q. het apparaat trekken om de stekker uit de wandcontactdoos te halen. Het apparaat nooit met natte of vochtige handen aanraken.
 - Indien het apparaat na het inschakelen niet functioneert, dan kan de zekering of de aardlekschakelaar in de elektra verdeelkast zijn aangesproken. De groep kan te zwaar zijn belast of een aardlekstroom kan zijn opgetreden.
 - Ga bij storing nooit zelf repareren; het doorslaan van de beveiliging in het apparaat kan duiden op een defect, dat niet wordt verholpen door verwijdering of vervanging van deze beveiliging. Het is noodzakelijk dat er uitsluitend originele onderdelen gebruikt worden.
 - De printplaat (PCB) van het apparaat is voorzien van een zekering tegen overspanning. De specificaties van de zekering staan op de printplaat, zoals: T 3,15A/250V, etc.
 - **Dompel het apparaat, het snoer of de stekker nooit onder in water.**
 - Dit apparaat is uitsluitend geschikt voor huishoudelijk gebruik. Wanneer het apparaat oneigenlijk gebruikt wordt, kan er bij eventuele defecten geen aanspraak op schadevergoeding worden gemaakt en vervalt het recht op garantie.

WAARSCHUWING

Specifieke informatie voor apparaten met R290 koelgas.

- Lees alle waarschuwingen grondig door.
- Tijdens het ontdooien en reinigen van het apparaat, gebruik alleen gereedschap dat door de fabrikant is aanbevolen.
- Plaats het apparaat in een ruimte zonder continu werkende ontstekingsbronnen (bijv. een open vlam, ingeschakeld elektrisch of gastoestel).
- Niet doorboren of verbranden.
- Installeer, gebruik en bewaar het apparaat in een ruimte met een vloeroppervlak van minstens 9 m².
- Dit apparaat bevat 170 gram R290 koelgas (zie het typeplaatje aan de achterkant van het toestel).
- R290 is een koelgas dat in overeenstemming is met de Europese milieuriichtlijnen. Doorboor geen enkel deel van het koelcircuit.
- Als het apparaat wordt geïnstalleerd, bediend of bewaard in een ruimte zonder ventilatie, moet de ruimte aldus zijn ingericht dat de ophoping van koelmiddel door een lek wordt vermeden. Dit kan leiden tot brand- of explosiegevaar door het ontsteken van het koelmiddel door een elektrisch verwarmingstoestel, fornuis of andere ontstekingsbron.
- Bewaar het apparaat op een dergelijke wijze zodat mechanische storing wordt vermeden.
- Personen die het koelcircuit bedienen of er aan werken, moeten in het bezit zijn van een gepast certificaat van een bevoegde organisatie, zodat deze personen bevoegd zijn om koelmiddelen op een veilige manier te behandelen overeenkomstig de specificaties die in industrie van kracht zijn.
- Reparaties mogen alleen worden uitgevoerd zoals aanbevolen door de fabrikant van het apparaat. Onderhoud en reparatie die de hulp van ander opgeleid personeel vereisen, moeten worden uitgevoerd onder het toezicht van een persoon die weet hoe brandbare koelmiddelen te gebruiken.



	WAARSCHUWING	Dit symbool geeft aan dat dit apparaat een brandbaar koelmiddel bevat. Als het koelmiddel lekt en wordt blootgesteld aan een externe ontstekingsbron, bestaat er brandgevaar.
	LET OP	Dit symbool geeft aan dat de gebruiksaanwijzing zorgvuldig moet worden gelezen.
	LET OP	Dit symbool geeft aan dat onderhoudspersoneel de installatiehandleiding moet raadplegen bij de omgang met deze apparatuur.
	LET OP	Dit symbool geeft aan dat er informatie beschikbaar is, zoals de gebruiksaanwijzing of de installatiehandleiding.

KOELMIDDEL

(CE) N 842/2006: Deze airconditioner bevat het koelmiddel R290.

De hoeveelheid koelmiddel is minder dan 1 kg en bevindt zich in een gesloten koelcircuit. Het koelmiddel heeft geen zónafbrekend vermogen. Het is echter een broeikasgas onder het Kyoto protocol en kan aldus bijdragen aan de globale opwarming van de aarde wanneer het in de atmosfeer vrijkomt. Alleen opgeleide technici met een gepast koelmiddelcertificaat mogen het toestel vullen of legen. Uw airconditioner dient bij een juist gebruik en een onbeschadigd koelmiddelcircuit niet te worden bijgevuld met koelmiddel. GWP: R290: 3.

PRODUCTOMSCHRIJVING

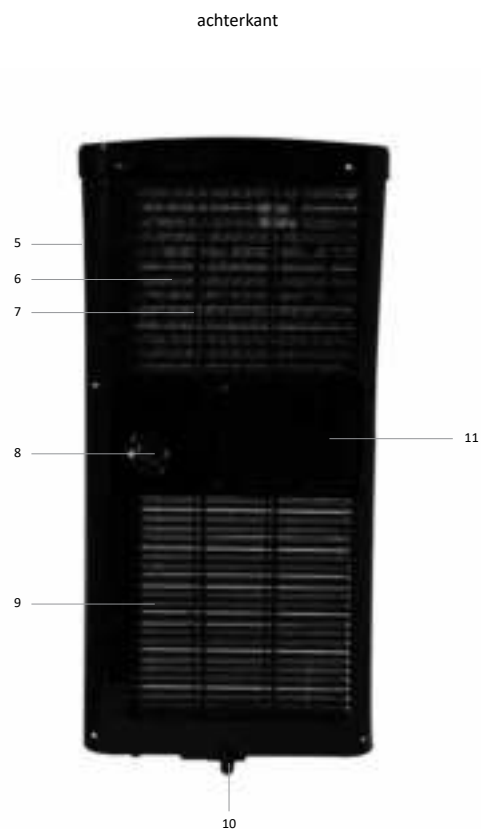

- 1. Bedieningspaneel
- 2. Luchtuitlaat met lamellen
- 3. Sensor voor afstandsbediening
- 4. Zwenkwiel

- 10. Condenswaterafvoer
- 11. Luchtuitlaat

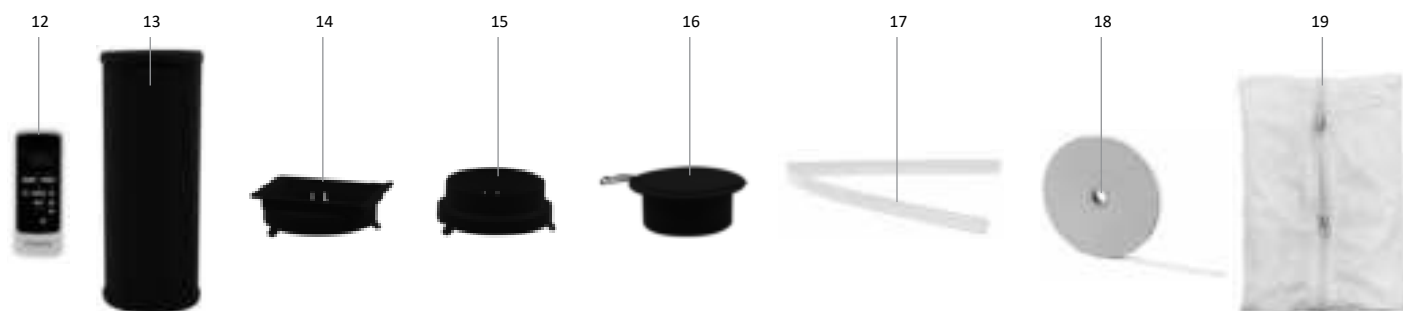

- 12. Afstandsbediening
- 13. Afvoerslang - lucht
- 14. Aansluitstuk - vierkant
- 15. Aansluitstuk - rond

- 16. Muuruitlaat met klep
- 17. Afvoerslang - water
- 18. Klittenband
- 19. Flexibele raamafdichtingsset

VÓÓR HET EERSTE GEBRUIK

Voordat u het apparaat voor de eerste maal in gebruik neemt, dient u als volgt te werk te gaan: pak de airconditioner en alle accessoires voorzichtig uit en verwijder al het verpakkingsmateriaal en eventuele promotionele stickers.

De verpakking (plastic zakken en karton) buiten het bereik van kinderen houden.

Controleer na het uitpakken het apparaat zorgvuldig op uiterlijke schade, mogelijk ontstaan tijdens transport.

Plaats het apparaat op een stevige, vlakke ondergrond en let op dat er genoeg ruimte omheen is voor voldoende ventilatie. Controleer of alle genoemde accessoires meegeleverd zijn.

Reinig de airconditioner met een licht vochtige doek.

Controleer vóór het aansluiten van het apparaat of:

- de aansluitspanning overeenkomt met die op het typeplaatje;
- stopcontact en stroomvoorziening geschikt zijn voor het apparaat;
- de stekker van het snoer in het stopcontact past;
- het apparaat op een stabiele en vlakke ondergrond staat.

HET PLAATSEN VAN DE AIRCONDITIONER

Een mobiele airconditioner moet geplaatst worden op een vlakke ondergrond met voldoende vrije ruimte erom heen. Blokkeer de luchtuitlaat niet en zorg voor een vrije ruimte van minimaal 50 cm rondom de airconditioner.

Laat het apparaat nadat het rechtop geplaatst is, minimaal 2 uur staan voordat u de stekker in het stopcontact steekt.

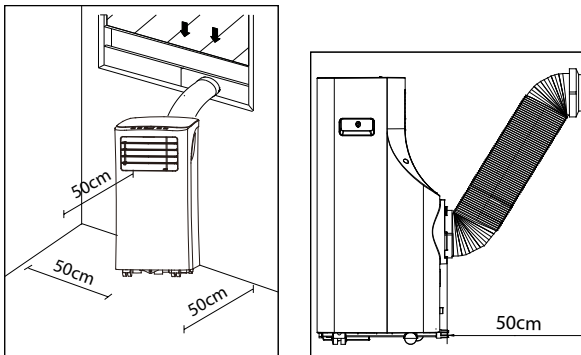

HET INSTALLEREN VAN DE LUCHTAFVOERSLANG

Plaats het apparaat in de buurt van een raam of opening zodat de warme lucht naar buiten kan stromen via de afvoerslang.

1. Trek voorzichtig de afvoerslang uit tot de gewenste lengte.
2. Draai een uiteinde van de afvoerslang [a] in het vierkante aansluitstuk [b].
3. Draai het ronde aansluitstuk [c] op het andere uiteinde van de afvoerslang.
4. Schuif het vierkante aansluitstuk [b] aan de achterzijde van de airconditioner op de luchtuitlaat [d].
5. Hang het andere uiteinde van de afvoerslang naar buiten. Zorg voor een vrije doorgang van de slang. Sluit hierbij het raam of de deur zover mogelijk. Maak eventueel gebruik van de raamafdichtingsset.

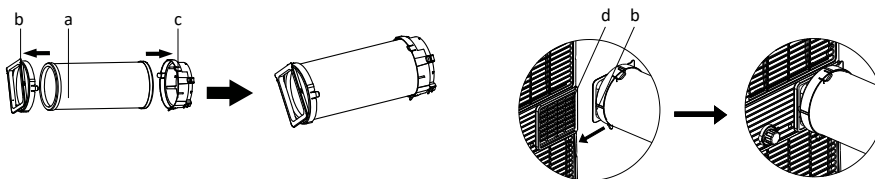

OPMERKING: Het optimaal functioneren van de airconditioner is afhankelijk van de lengte van de afvoerslang en het aantal bochten. Probeer beide te beperken. De bijgeleverde flexibele afvoerslang heeft een maximale lengte van ca. 150 cm en is berekend op de capaciteit van de airconditioner. Het gebruik van andere slangen of verlengstukken kan storingen aan het apparaat veroorzaken. De lucht moet ongehinderd kunnen stromen, anders kan dit oververhitting van het apparaat of condensatie van water in de luchtafvoerslang tot gevolg hebben. Zorg er daarom voor dat er geen knikken of scherpe bochten in de afvoerslang zitten. Om een optimaal resultaat te verkrijgen, dient de afvoerslang tijdens gebruik van de airconditioner korter gehouden te worden dan 1 meter.



INSTALLATIE VAN DE RAAMAFDICHTINGSSET

De flexibele raamafdichtingsset is geschikt voor veel ramen. Bijvoorbeeld: draai-kiepramen, naar buiten en naar binnen draaiende ramen. Het zorgt ervoor dat u de afvoerslang naar buiten kunt hangen, zonder dat de warme lucht weer naar binnen stroomt of dat u last krijgt van insecten.

Voor naar buiten draaiende ramen adviseren wij om alle vier de zijden (a+b+c+d) om het raam te plakken en voor naar binnen draaiende ramen maar drie zijden (a+b+c).

- Plak het meegeleverde klittenband op het raamkozijn en het raam volgens één van de onderstaande tekeningen die op uw situatie lijkt.
- Bevestig vervolgens het doek op het klittenband wat u in de openingen heeft geplakt.

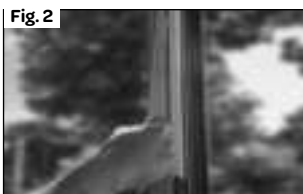

1. Plak het meegeleverde klittenband op het raamkozijn.
2. Plak vervolgens klittenband op het raam.
3. Snijd het overbodige klittenband af.
4. Zorg dat het klittenband op de hoeken elkaar goed overlapt om een goede afdichting te krijgen.
5. Bevestig het doek op het klittenband die op het raamkozijn en het raam geplakt zijn.
6. Zorg ervoor dat het doek aan beide zijden netjes op het klittenband geplakt wordt.
7. Rits het doek open.
8. Steek de afvoerslang door de opening en rits het doek dicht om een goede afdichting te krijgen.

MUURINSTALLATIE

- Boor een gat in de muur met een doorsnede van 125 mm voor de muuruitlaat met klep.
- Schroef de muuruitlaat met klep vast met behulp van de bijgeleverde schroeven en pluggen.
- Bevestig het uiteinde van de afvoerslang waarop het aansluitstuk voor de muuruitlaat is bevestigd aan de muuruitlaat.
- Gebruikt u het apparaat niet, sluit dan de klep van de muuruitlaat.

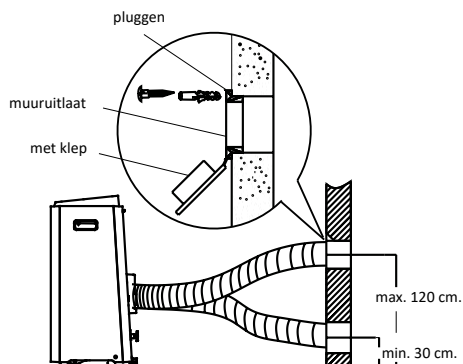

DE BEDIENING VAN DE AIRCONDITIONER

De airconditioner heeft naast het koelen nog twee andere functies, namelijk luchtcirculatie en lucht ontvochtigen. De airconditioner kan bedient worden via het bedieningspaneel op het apparaat en met de bijgeleverde afstandsbediening.

- Kies een locatie waar een stopcontact in de buurt is.
- Installeer de afvoerslang volgens de afbeeldingen en zorg dat het raam zover als mogelijk gesloten is.
- Steek de stekker in een geaard stopcontact.
- Open voor elk gebruik de lamellen van de luchtuitlaat handmatig.
- Druk op de aan/uit toets om de airconditioner aan te zetten.
- Het temperatuurbereik van de airconditioner is: 17 tot 35°C.
- Controleer of de afvoerslang correct is gemonteerd.
- Deel het stopcontact niet met andere apparaten.

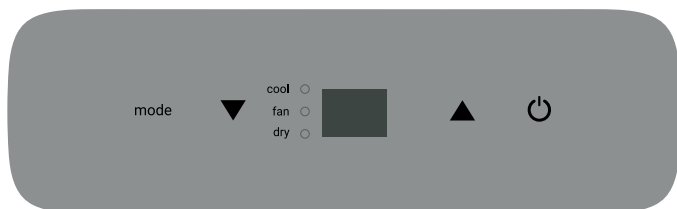

- KOELEN**
- Druk op de functie toets [mode] totdat het indicatielampje koelen aan gaat op het display.
 - Druk op de toetsen [temp ▲ en temp ▼] om de gewenste kamertemperatuur in te stellen (tussen de 17°C en 30°C).
 - Druk op de toets [fan speed] op de afstandsbediening om de windsnelheid in te stellen.
- De beste temperatuur gedurende de zomer zal tussen de 21 en 24°C zijn. De snelheid van de ventilator zal op de luchtcirculatie stand beter voelbaar zijn dan op de koelen stand.

- ONTVOCHTIGEN**
- Druk op de functie toets [mode] totdat het indicatielampje ontvochtigen aan gaat op het display.
 - De windsnelheid staat automatisch op laag. Dit kan niet veranderd worden.
- Tijdens het gebruik van deze stand moet er een tuinslang (niet meegeleverd) of iets dergelijks worden aangesloten om het condensvocht af te voeren.
- Draai de schroefdop aan de achterzijde van het apparaat los.
 - Monteer het uiteinde van een tuinslang of soortgelijke afvoerslang op de afvoer en leg het andere uiteinde in een verzamelbak die lager gesitueerd is dan de afvoer van het apparaat zodat het condenswater goed afgevoerd kan worden.

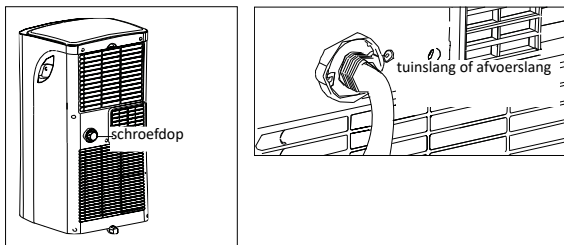

- Let op:**
- Er kan condensvocht uit de afvoer lopen als de schroefdop verwijderd wordt en het apparaat is gebruikt op de stand koelen. Houdt een lekbakje bij de hand als de schroefdop verwijderd wordt om het condensvocht op te vangen.
 - Zorg ervoor dat de afvoerslang voor het condensvocht goed afloopt en niet hoger hangt dan de afvoer van het apparaat.
 - Bij het gebruik van deze stand hoeft de luchtafvoerslang niet aangesloten te zijn.
 - Bij het gebruik van de stand koelen wordt geadviseerd om het condenswater niet continue af te voeren, maar om de schroefdop weer te sluiten. Zo kan het apparaat maximaal presteren.

- LUCHTCIRCULATIE**
- Bij het gebruik van deze stand hoeft de luchtafvoerslang niet aangesloten te zijn.
- Druk op de functie toets [mode] totdat het indicatielampje luchtcirculatie aan gaat op het display.
 - Druk op de toets [fan speed] op de afstandsbediening om de windsnelheid te regelen - laag of hoog.

DE AFSTANDSBEDIENING

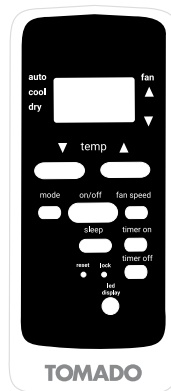

Richt de afstandsbediening op de sensor van het apparaat. Het bereik van de afstandsbediening is ca. 8 meter (zonder obstakels tussen het apparaat en de afstandsbediening). **Let op:** heeft u de airconditioner op het apparaat zelf aangezet dan moet u de afstandsbediening activeren voordat u het apparaat kunt bedienen met de afstandsbediening. Druk op de aan/uit toets (⏻) op de afstandsbediening om deze te activeren.

Plaats de twee meegeleverde AAA 1,5 Volt batterijen in de afstandsbediening volgens de tekening. Let op de plus- en minpooltekens aan de binnenkant van de afstandsbediening.

- Opmerking:**
- Als de afstandsbediening vervangen of niet langer gebruikt wordt, moeten de batterijen worden verwijderd en afgevoerd volgens de geldende wetgeving omdat ze schadelijk zijn voor het milieu.
 - Gebruik geen oude en nieuwe batterije door elkaar. Gebruik geen alkaline, standaard (carbon-zinc) of oplaadbare (nikkel-cadmium) batterijen door elkaar.
 - Batterijen kunnen exploderen of lekken bij blootstelling aan open vuur. Lever batterijen in bij een milieustraat of erkend inleverpunt.
 - Verwijder de batterijen uit de afstandsbediening als het apparaat gedurende langere tijd niet wordt gebruikt (winter opslag) en bewaar ze op een koele, droge plaats.

Overige functies
Met de afstandsbediening kunt u dezelfde functies bedienen als hiervoor beschreven zijn. Via de afstandsbediening kunt u extra functies bedienen, namelijk de auto functie, de slaap functie, de timer functie, de windsnelheid.

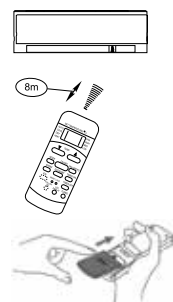

AUTOMATISCHE STAND

Bij het gebruik van de auto stand selecteer het apparaat zelf of deze moet koelen of de lucht moet circuleren. Deze functie kan alleen ingesteld worden met de afstandsbediening. Dit is afhankelijk van de kamertemperatuur.

- Druk op de functie toets [mode] totdat het pijltje op het display bij de functie auto brandt.
- Druk op de toetsen [temp ▲ en temp ▼] om de gewenste kamertemperatuur in te stellen (tussen de 17°C en 30°C). Bijvoorbeeld 23°C. Als de kamertemperatuur onder de 23°C is, zal het apparaat de lucht laten circuleren en boven de 23°C zal het apparaat koelen.
- De windsnelheid kan in deze stand niet ingesteld worden.

SLAAP FUNCTIE

Gebruik de slaap functie als u het apparaat 's nachts wilt gebruiken. Deze functie kan alleen ingesteld worden met de afstandsbediening.

- Zet het apparaat aan op de stand - koelen of auto.
- Druk op de slaap toets.
- Als u de display verlichting op het apparaat vervelend vindt, kunt u deze uitschakelen door op de toets [led display] te drukken. Druk opnieuw op de toets om de display verlichting weer in te schakelen.

De slaap functie handhaaft de optimale temperatuur in de kamer zonder excessieve schommelingen in temperatuur of luchtvochtigheid. De kamertemperatuur en luchtvochtigheid licht variëren om ervoor te zorgen dat de kamer comfortabel blijft.

De geselecteerde temperatuur zal ieder halfuur 1°C omhoog gaan gedurende een periode van een uur. Deze nieuwe temperatuur blijft gehandhaafd gedurende de volgende 7 uren. Daarna schakelt het apparaat terug naar de ingestelde temperatuur en zal aan blijven zoals ingesteld.

De slaap functie kan geannuleerd worden door het apparaat uit te schakelen of door op de toets slaap, functie of windsnelheid te drukken.

Bij het gebruik van de standen luchtcirculatie en ontvochtigen kan de slaap functie niet gebruikt worden.

DE TIMER INSTELLEN

De timerfunctie kan gebruikt worden om de airconditioner automatisch aan te laten gaan (uitgestelde start) of om deze automatisch op een ingestelde tijd uit te laten gaan (automatische uitschakeling).

Uitgestelde start

- Druk op de timer toets **on** als de airconditioner uit staat. Druk herhaaldelijk op de toets **on**. De starttijd zal per halfuur toenemen tot een totaal van 10 uren. Wilt u de start meer dan 10 uren uitstellen dan komt er steeds een uur bij tot een maximum van 24 uur.
 - Het ingestelde aantal uren staat in het display. Zodra de temperatuur weer op het display staat, is de instelling bevestigd.
 - Zodra de ingestelde uren voorbij zijn, zal de airconditioner automatisch inschakelen.
- Om de uitgestelde start te annuleren, drukt u op de timer toets **on** totdat het display weer op 0.0 staat.

0.0 h

TIMER ON

Automatische uitschakeling

- Druk op de timer toets **off** als de airconditioner aan staat. Druk herhaaldeijk op de toets **off**. De gewenste tijd waarop u de airconditioner uit wilt laten gaan, zal per halfuur toenemen tot een totaal van 10 uren. Wilt u de uitschakeling meer dan 10 uren uitstellen dan komt er steeds een uur bij tot een maximum van 24 uur.
 - Het ingestelde aantal uren staat in het display. Zodra de temperatuur weer op het display staat, is de instelling bevestigd.
 - Zodra de ingestelde uren voorbij zijn, zal de airconditioner automatisch uitschakelen.
- Om de automatische uitschakeling te annuleren, drukt u op de timer toets **off** totdat het display weer op 0.0 staat.

1.0 h

TIMER OFF

5.0 h

TIMER ON OFF

De instellingen kunnen ook gecombineerd worden.

RESET KNOOP

Met de reset knop kunt u het apparaat resetten. Alle instellingen worden geannuleerd en de afstandsbediening staat weer op de fabrieksinstellingen.

- Gebruik een puntig object om de reset knop in te drukken.

VERGREDELINGSKNOOP

Om te voorkomen dat uw instellingen met de afstandsbediening worden gewijzigd, kunt u deze vergrendelen met de vergrendelingsknop.

- Gebruik een puntig object om de vergrendeling te activeren. In het display op de afstandsbediening verschijnt een slotje.
- Het apparaat kan niet meer bedient worden met de afstandsbediening.
- Druk opnieuw op de vergrendelingsknop om de vergrendeling te de-activeren. Het slotje verdwijnt en het apparaat kan weer bedient worden met de afstandsbediening.

DISPLAY VERLICHTING

- Als u de display verlichting op het apparaat vervelend vindt, kunt u deze uitschakelen door op de toets [led display] te drukken. Druk opnieuw op de toets om de display verlichting weer in te schakelen.

AUTOMATISCHE OPSTART NA STROOMONDERBREKING

Bij stroomuitval zal het apparaat automatisch opstarten volgens de laatste instellingen zodra de stroomtoevoer herstelt is.

VERANDEREN VAN TEMPERATUUREENHEID CELSIUS / FAHRENHEIT

Houd de + en de - toets tegelijkertijd ingedrukt gedurende 3 seconden om de weergave van de temperatuureenheid te veranderen.

CONDENSVOCHT AFVOEREN

Wanneer de airconditioner gedurende langere tijd niet gebruikt wordt, verwijder dan het rubberen dopje van de afvoeropening aan de onderzijde van het apparaat en plaats een laag bakje onder de uitloop.

Al het water zal uit de tank stromen.

De watertank is voorzien van een alarmsensor. Zodra het water een bepaald niveau in de watertank bereikt, zal het apparaat 8 maal piepen en in het display verschijnt P1. Het koelproces zal automatisch uitgeschakeld worden. Het apparaat kan wel door gaan met de luchtcirculatie.

Handmatige afvoer - bij het gebruik van het apparaat in een ruimte met een hoge luchtvochtigheid.

1. Verwijder de stekker uit het stopcontact.
2. Plaats een laag bakje onder de onderste uitloop voor condenswaterafvoer. Zie de tekening.
3. Verwijder het afdekdopje.
4. Het water zal uit de afvoer stromen in het bakje.
5. Plaats het afdekdopje terug zodra er geen water meer uit stroomt.
6. Zet het apparaat weer aan.

Continue afvoer - advies bij het gebruik van de stand ontvochtigen.

1. Verwijder de stekker uit het stopcontact.
2. Verwijder het afdekdopje. Houdt een lekbakje in de buurt als het afdekdopje verwijderd wordt om condensvocht op te vangen wat uit de uitloop kan komen.
3. Sluit de afvoerslang (1/2" of 12.7 mm) aan. Zie tekening.
4. Het water zal continue afgevoerd worden via de afvoerslang.
5. Zet het apparaat weer aan.

Condensvocht afvoeren kan ook op de manier zoals deze omschreven staat op pagina 12 bij het paragraaf **ONTVOCHTIGEN**.

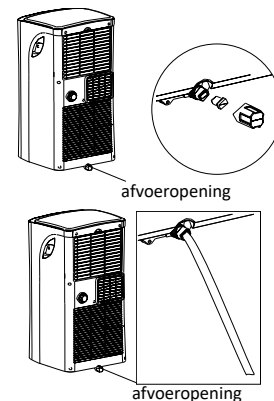

REINIGING EN ONDERHOUD

Zet voordat u uw airconditioner wilt reinigen het apparaat uit met de aan-/ uit toets, wacht een paar minuten en verwijder de stekker uit het stopcontact.

Het reinigen van de buitenkant

Reinig de buitenkant van het apparaat met een vochtige doek en droog na met een droge doek. Indien noodzakelijk kunt u de buitenkant van het apparaat met behulp van een mild afwasmiddel reinigen.

- Was het apparaat nooit met water. Dit kan gevaarlijk zijn.
- Gebruik geen benzine, alcohol of soortgelijke oplosmiddelen om het apparaat schoon te maken.
- Spuit nooit met insectensprays of soortgelijke middelen.
- Gebruik geen agressieve of schurende schoonmaakmiddelen om het apparaat te reinigen.
- Dompel het apparaat, het snoer of de stekker nooit in water of een andere vloeistof onder.

Het reinigen van het luchtfilter

Om het apparaat optimaal te laten functioneren, adviseren wij om het luchtfilter elke week te reinigen. Het luchtfilter kan namelijk verstopt raken met stof en vuil. Verwijder het luchtfilter zoals getoond wordt in de tekening.

Gebruik een stofzuiger om al het stof van het luchtfilter te verwijderen.

Als het luchtfilter erg vies is, mag deze met lauwwarm water gereinigd worden.

- Dompel het luchtfilter in lauwwarm water (max. 40°C) met een zacht reinigingsmiddel. Spoel het luchtfilter een aantal malen en laat het aan de lucht drogen. Leg het luchtfilter niet in de zon of op de verwarming om te drogen.
- Plaats het luchtfilter terug. Controleer of deze volledig droog is voordat het apparaat weer gebruikt wordt.

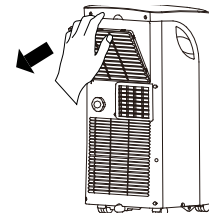

Het reinigen van de luchtinlaten

Om het apparaat optimaal te laten functioneren, kunt u de luchtinlaten reinigen met behulp van een stofzuiger met een zachte borstelzuigmond.

Start of einde van het seizoen

Controleer aan de start van het seizoen of het snoer en de stekker onbeschadigd zijn. Volg de installatie instructies om het apparaat te plaatsen.

Zorg er aan het einde van het seizoen voor dat er geen condensvocht meer in het apparaat zit. Voer het vocht af volgens de instructies in het hoofdstuk **CONDENSVOCHT AFVOEREN** en zorg er voor dat het luchtfilter schoon is voordat u het apparaat opbergt.

PROBLEMEN EN OPLOSSINGEN

Controleer eerst het onderstaande voordat u de airconditioner inlevert voor reparatie.

Probleem	Mogelijke oorzaak	Oplossing
Het apparaat gaat niet aan wanneer op de aan/uit toets gedrukt wordt.	Het indicatielampje van de watertank knippert en de watertank is vol.	Leeg de watertank.
	De kamertemperatuur is lager dan de ingestelde temperatuur.	Stel de temperatuur opnieuw in.
Het apparaat koelt niet genoeg.	Niet alle deuren en ramen zijn gesloten.	Zorg ervoor dat alle deuren en ramen gesloten zijn.
	Er zijn warmtebronnen in de kamer actief.	Verwijder de warmtebronnen of zet deze uit indien mogelijk.
	De temperatuur is te hoog ingesteld.	Stel de temperatuur opnieuw in.
	De luchtinlaat is geblokkeerd.	Reinig het luchtinlaatrooster.
Het apparaat maakt lawaai.	Het oppervlak waar het apparaat op staat is niet waterpas of vlak genoeg.	Plaats het apparaat op een vlakke ondergrond, indien mogelijk waterpas.
	Het geluid komt van het stromen van de koelvloeistof binnenin de airconditioner.	Dit is normaal.
Het apparaat reageert niet op de afstandsbediening	Het apparaat is via het bedieningspaneel op het apparaat zelf aangezet. De afstandsbediening is niet geactiveerd.	Druk op de afstandsbediening op de aan/uit toets om deze activeren.
Het apparaat gaat niet aan gedurende 3 minuten nadat deze opnieuw aan gezet is	De interne beveiliging van de compressor voorkomt dat het apparaat aan gezet worden totdat er 3 minuten voorbij zijn nadat het apparaat uit gezet is.	Deze vertraging is normaal en het apparaat zal normaal functioneren zodra de 3 minuten voorbij zijn.
Foutcode P1	De watertank is vol.	Leeg de watertank.
Foutcode E0 EEPROM	Technisch defect.	Neem contact op met de servicedienst van Tomado.
Foutcode E1	Sensor voor kamertemperatuur defect.	Neem contact op met de servicedienst van Tomado.
Foutcode E2	Verdamper sensor defect.	Neem contact op met de servicedienst van Tomado.
Foutcode E3	Condensator sensor defect.	Neem contact op met de servicedienst van Tomado.
Foutcode E4	Bedieningspaneel defect.	Neem contact op met de servicedienst van Tomado.

TECHNISCHE SPECIFICATIES

Typenummer	TMA9001B
Voltage	220-240Volt ~50Hz
Aansluitwaarde	1200 Watt
Koelcapaciteit*	9000Btu/h (2.6kW)
EE Class*	A
EER*	2,6
Opgenomen vermogen kW	1
Opgenomen vermogen Standby W	0,5
Stroomverbruik nom. A	4,35 kW
Luchtverplaatsing max. m ³ /h	295
Ontvochtiging max. ** L/h	2,26
Geschikt voor m ³	80
Koelmiddel / GWP type/gr	R-290 / 3 /170 g.
Thermostaat range °C	17 - 35
Ventilatorsnelheden	2
Max. geluidsniveau dB(A)	63 dB(A)
Afmetingen (hxbxd)	703 x 355 x 345 mm
Netto gewicht	24,7kg
Beschermingsklasse	IPX0
Afstandsbediening	ja

RECYCLING



Dit symbool betekent dat dit product niet bij het gewone huishoudelijke afval mag worden weggegooid (2012/19/EU). Volg de geldende regels in uw land voor de gescheiden inzameling van elektrische en elektronische producten. Als u het product correct afvoert, voorkomt u negatieve gevolgen voor het milieu en de volksgezondheid. Het verpakkingsmateriaal van dit product is 100% recyclebaar, lever het verpakkingsmateriaal gescheiden in.

SAFETY INSTRUCTIONS – EN

- First carefully read the instruction manual in full prior to using the appliance and store the manual in a safe place for future reference.
- Do not use agents that accelerate the defrosting process or other cleaning agents than those recommended by the manufacturer.
- Store the appliance in a room without any continuously active ignition sources (e.g. an open flame, switched on gas appliance or switched on electric heating appliance).
- Do not drill through or burn.
- Caution, certain refrigerants do not have an odour.
- Install, use and store the appliance in a room with a floor surface of at least 9 m² (for 9000Btu/h).
- Only install this appliance when it complies with local/national legislation and standards.

IMPORTANT

- This appliance is intended for use as an air conditioner in houses and is only suitable for indoor use in living rooms, kitchens and garages on dry locations, under normal domestic circumstances.
 - If the supply cord is damaged, it must be replaced by the manufacturer, its service agent or similarly qualified persons in order to avoid a hazard.
 - The installation should fully correspond with the locally applicable regulations, conditions and standards.
 - The appliance is only suitable for use on dry locations, indoors.
 - Check the mains voltage.
 - This appliance is only suitable for an earthed socket, connection voltage 220-240 Volt/ ~50 Hz.
 - The appliance **MUST** always be connected in an earthed condition. If the power supply is not earthed, it is absolutely not permitted to connect the appliance.
 - The plug must always be easily accessible when the appliance is connected.
- Have the electrical system checked by a recognised expert if you are not certain that everything is in order.
- Never cover the air inlets and outlets.
- Empty the water reservoir via the water drain point, before moving the appliance.
- Never allow the appliance to come into contact with chemicals.
- Do not insert fingers or objects in the openings of the appliance.
- Never allow the appliance to come into contact with water. Do not spray the appliance with water or submerge it in water to prevent short-circuiting.
- Always first remove the plug from the socket before the appliance or a part thereof must be cleaned or replaced.
- **NEVER** connect the appliance using an extension cord.
If there is no earthed socket available, have one installed by a recognised electrician.
- For reasons of safety, always be careful when there are children near this appliance, same as with any other electrical appliance.

- Do not use the appliance if the plug, cord or appliance are damaged, or if the appliance no longer functions properly or if it is damaged in any other way. If this is the case, consult the retailer or our maintenance service. Never replace the plug or cord yourself.
- Always remove the plug from the socket when the appliance is not being used.
- Only have a damaged electricity cord replaced by the supplier or an authorised person/service point.
- Keep the appliance out of reach of children. Children do not see the dangers associated with handling electrical appliances. Therefore, never allow children to operate electrical appliances without supervision. Keep the appliance and cord out of reach of children younger than 8 years of age.
- This appliance can be used by children aged from 8 years and above and persons with reduced physical, sensory or mental capabilities or lack of experience and knowledge if they have been given supervision or instruction concerning use of the appliance in a safe way and understand the hazards involved. Children shall not play with the appliance. Cleaning and user maintenance shall not be made by children without supervision.

CAUTION!





-  Never close the room where this appliance is used in such a way that it is fully airtight. This prevents vacuum from being created in this room. Negative pressure (=vacuum) could disrupt the safe operation of geysers, extractor hoods, ovens, etc.
 - Non-observance of the instructions could invalidate the warranty on the appliance.
 - Always lift the appliance with two persons.
- Always make sure the appliance is placed on an sturdy, flat surface.
- Do not leave the appliance unsupervised if the appliance is operational.
- If you want to move the appliance, make sure the appliance is switched off. Use both hands when moving the appliance.
- Never use the appliance with parts that are not recommended or supplied by the manufacturer.
- Do not pull the cord and/or appliance to remove the plug from the wall socket. Never touch the appliance with wet or damp hands.
- If the appliance does not function after it has been switched on, it is possible that the fuse or earth leakage circuit breaker has been activated in the electrical distribution box. The group may be overloaded or an earth leakage current may have occurred.
- In case of a breakdown, never make repairs yourself; a tripped safety device in the appliance could indicate a defect that cannot be remedied by removing or replacing this safety device. Only original parts should be used.
- **Never submerge the appliance, cord or plug in water.**
- The unit's circuit board(PCB) is designed with a fuse to provide overcurrent protection. The specifications of the fuse are printed on the circuit board, such as: T 3.15A/250V, etc.
- This appliance is only suitable for household use. If the appliance is not used as intended, no compensation can be claimed in case of defects or accidents and the warranty will be invalidated.

WARNING

Specific information for appliances with R290 refrigerant gas.

- Thoroughly read all warnings.
- When defrosting and cleaning the appliance, only use tools recommended by the manufacturer.
- Place the appliance in a room without any continuously active ignition sources (e.g. an open flame, switched on electric or gas appliance).
- Do not drill through or burn.
- Install, use and store the appliance in a room with a floor surface of at least 9 m².
- This appliance contains 170 grams of R290 refrigerant gas (see the information plate at the rear of the appliance).
- R290 is a refrigerant gas that is in accordance with the European environmental directives. Never drill through any part of the cooling circuit.
- If the appliance is installed, operated or stored in a room without ventilation, the room should be made in such a way that accumulation of refrigerant as a result of a leak is prevented. This could lead to a fire or explosion hazard due to the ignition of the refrigerant by an electric heating appliance, stove or other ignition source.
- Store the appliance in such a way that mechanical failures are prevented.
- Persons operating or working at the cooling circuit, must be in the possession of a suitable certificate from an authorised organisation, so that these persons are authorised to handle refrigerants in a safe way in accordance with the specifications that apply within the industry.
- Repairs may only be performed as recommended by the manufacturer of the appliance. Maintenance and repairs that require assistance from other trained personnel, must be performed under the supervision of a person who knows how to use combustible refrigerants.



	WARNING	This symbol shows that this appliance used a flammable refrigerant. If the refrigerant is leaked and exposed to an external ignition source, there is a risk of fire.
	CAUTION	This symbol shows that the operation manual should be read carefully.
	CAUTION	This symbol shows that a service personnel should be handling this equipment with reference to the installation manual.
	CAUTION	This symbol shows that information is available such as the operating manual or installation manual.

REFRIGERANT

(CE) N 842/2006: This air conditioner contains the refrigerant R290.

The quantity of refrigerant is less than 1 kg and is contained in a closed cooling circuit. The refrigerant does not have an ozone depletion potential. It is, however, a greenhouse gas according to the Kyoto protocol and could therefore contribute to global warming when released into the atmosphere. Only trained technicians with a suitable refrigerant certificate are permitted to fill or empty the appliance. If used correctly and when the refrigerant circuit is undamaged, your air conditioner does not have to be refilled with refrigerant. GWP: R290: 3.

PRODUCT DESCRIPTION

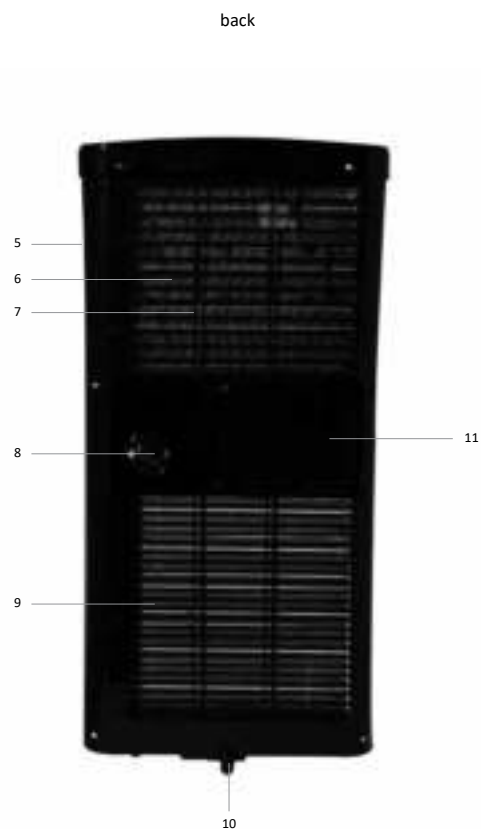

- 1. Operating panel
- 2. Air outlet with fins
- 3. Sensor for remote control
- 4. Castor

- 10. Condensation water drain
- 11. Air outlet

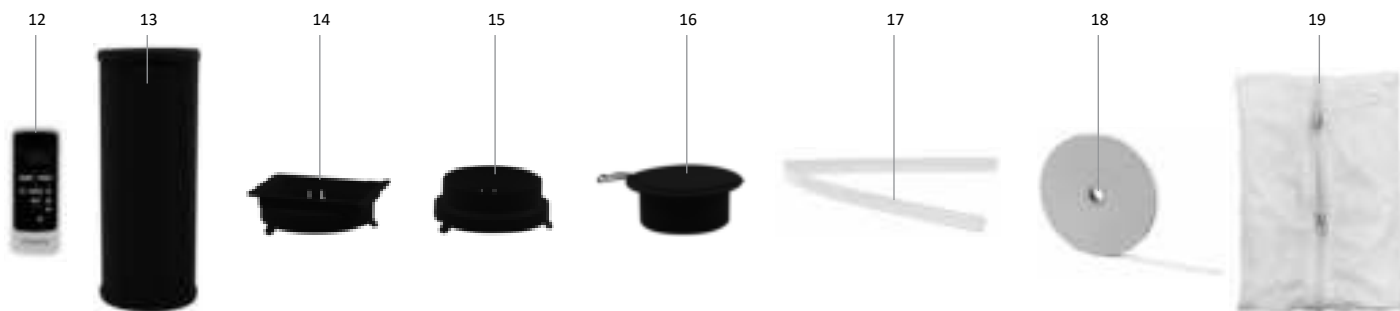

- 12. Remote control
- 13. Discharge hose - air
- 14. Connector - square
- 15. Connector - round

- 16. Wall outlet with valve
- 17. Discharge hose - water
- 18. Velcro fastener
- 19. Flexible window seal set

BEFORE USING FOR THE FIRST TIME

Follow these instructions when using the appliance for the first time: Carefully unpack the air conditioner and all accessories and remove all packaging material and any promotional stickers. Keep the packaging (plastic bags and cardboard) out of reach of children. After unpacking the appliance, carefully check it for external damage that may have occurred during transport. Place the appliance on a sturdy, flat surface and make sure there is enough space all around for sufficient ventilation. Check that all mentioned accessories have been supplied. Clean the air conditioner with a slightly damp cloth.

Prior to connecting the appliance, check that:

- the connection voltage corresponds with what is stated on the information plate;
- the socket and cord are suitable for the appliance;
- the plug of the cord fits in the socket;
- the appliance is placed on a stable and flat surface.

PLACEMENT OF THE AIR CONDITIONER

A mobile air conditioner must be placed on a flat surface with sufficient room all around. Do not block the air outlet and ensure a free space of minimum 50 cm around the air conditioner. After placing the appliance in a straight position, allow it to stand for at least 2 hours before inserting the plug in the socket.

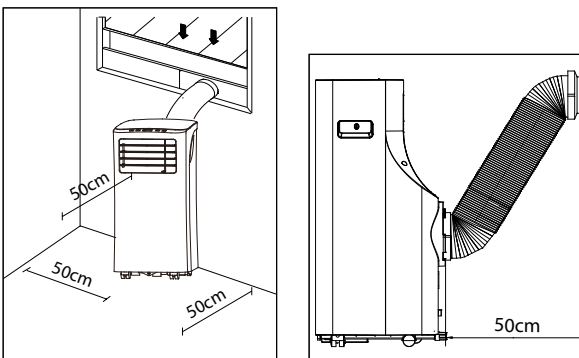

INSTALLING THE AIR DISCHARGE HOSE

Place the appliance near a window or opening, so that the air can flow to the outside via the discharge hose.

1. Carefully pull out the discharge hose until the required length is achieved.
2. Screw an end of the discharge hose [a] in the square connector [b].
3. Screw the round connector [c] on the other end of the discharge hose.
4. Slide the square connector [b] at the rear of the air conditioner on the air outlet [d].
5. Hang the other end of the discharge hose to the outside. Ensure a free passage of the hose. Close the window and door as much as possible. If necessary, use the window seal set.

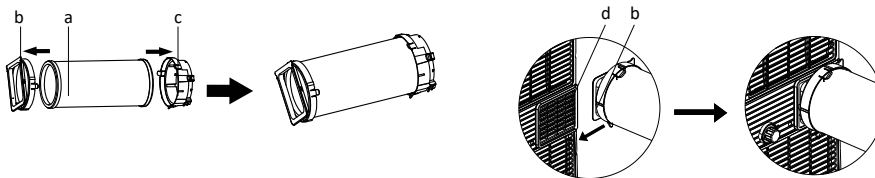

REMARK: Optimum operation of the air conditioner depends on the length of the discharge hose and the number of bends. Try to limit both. The supplied flexible discharge hose has a maximum length of approx. 150 cm and corresponds with the capacity of the air conditioner. The use of any other hoses or extensions could cause failures in the appliance. The air should be able to flow without any hindrance, or else this could cause overheating of the appliance or condensation of water in the air discharge hose. Therefore make sure there are no kinks or sharp bends in the discharge hose. For an optimum result, the discharge hose should be kept shorter than 1 metre during use of the air conditioner.



INSTALLATION OF THE WINDOW SEAL SET

The flexible window seal set is suitable for many windows. Such as: tilt and turn windows, windows turning to the outside and inside. It ensures that you are able to hang the discharge hose to the outside, without hot air flowing indoors again or having problems with insects.

For windows turning to the outside, we recommend taping all four sides (a+b+c+d) around the window and for windows turning to the inside only three sides (a+b+c).

- Attach the supplied double-sided tape on the window frame and the window in accordance with one of the drawings below that is similar to your situation.
- Then attach the cloth to the tape that you attached in the openings.

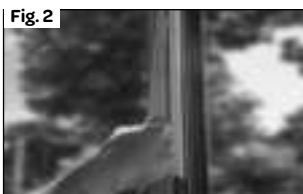

1. Attach the supplied double-sided tape on the window frame.
2. Then attach double-sided tape on the window.
3. Cut away excess tape.
4. Make sure the tapes on the corners properly overlap to achieve proper sealing.
5. Attach the cloth to the tape attached to the window frame and window.
6. Make sure the cloth is neatly attached to the tape on both sides.
7. Zip open the cloth.
8. Insert the discharge hose through the opening and zip the cloth closed to achieve proper sealing.

WALL INSTALLATION

- Drill a 125 diameter hole in the wall, for the wall outlet with valve.
- Fasten the wall outlet with the provided screws and plugs.
- Attach the end of the discharge hose with the wall outlet connector to the wall outlet.
- Close the valve of the wall outlet when the appliance is not being used.

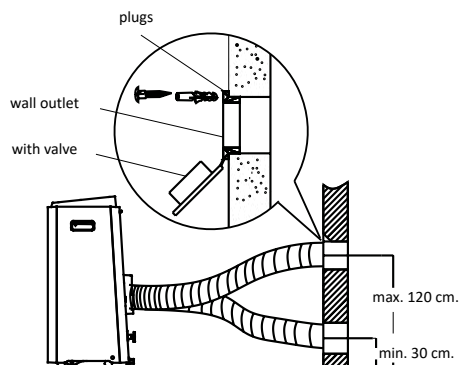

OPERATION OF THE AIR CONDITIONER

In addition to cooling, the air conditioner has two other functions, i.e. air circulation and dehumidification. The air conditioner can be operated via the control panel on the appliance and with the provided remote control.

- Choose a location near a socket.
- Install the discharge hose in accordance with the figures and make sure the window is closed as much as possible.
- Insert the plug in an earthed socket.
- Prior to each use, manually open the fins of the air outlet.
- Press the on/off key to switch on the air conditioner.
- The temperature range of the air conditioner is: 17 to 35°C.
- Check that the discharge hose is mounted correctly.
- Do not share the socket with any other appliances.

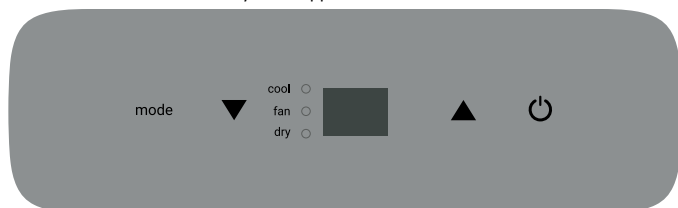

COOLING

- Press the mode key [mode] until the indicator light for cooling lights up on the display.
- Press the [temp ▲ and temp ▼] keys to set the required room temperature (between 17°C and 30°C).
- Press the [fan speed] key on the remote control to adjust the wind speed.

The best temperature in the summer will be between 21 and 24°C. The speed of the fan can be sensed better on the air circulation position than on the cooling position.

DEHUMIDIFICATION

- Press the function key [mode] until the indicator light for dehumidification lights up on the display.
- The wind speed is automatically at low speed. This cannot be changed.

When using this position, a garden hose (not included in the delivery) or something similar must be connected to discharge condensation water.

- Unscrew the screw cap on the back of the appliance.
- Mount the end of a garden hose or a similar discharge hose to the drain and place the other end in a receptacle situated lower than the drain of the appliance, so that the condensate water can be discharged properly.

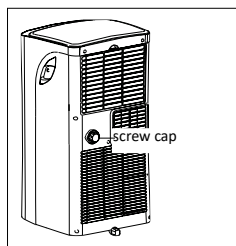

Caution:

- Condensation water may run out of the drain when the screw cap is removed and the appliance has been used in cooling mode. Keep a drip tray at hand when removing the screw cap, in order to collect the condensation water.
- Make sure the discharge hose for the condensation water properly descends and is not higher than the drain of the appliance.
- When using this position, the air discharge hose does not have to be connected.
- When using the cooling position, it is recommended to not discharge the condensation water continuously, but to close the screw cap again. In this way the appliance is able to provide its best performance.

AIR CIRCULATION

When using this position, the air discharge hose does not have to be connected.

- Press the function key [mode] until the indicator light for air circulation lights up on the display.
- Press the [fan speed] key on the remote control to adjust the wind speed - low or high.

THE REMOTE CONTROL

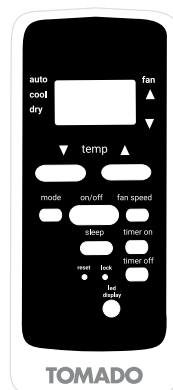

Aim the remote control to the sensor of the appliance. The range of the remote control is approx. 8 metres (without obstacles between the appliance and the remote control). **Caution:** if you switched on the air conditioner on the appliance itself, you must first activate the remote control before you can control the appliance with the remote control. Press the on/off button  on the remote control to activate it.

Insert the two supplied AAA 1.5 Volt batteries in the remote control, as indicated in the drawing. Do take the plus and minus symbols on the inside of the remote control into account.

Note:

- When the remote control is being replaced or will no longer be used, remove the batteries and dispose them in accordance with applicable legislation, as they are harmful to the environment.
- Do not mix old and new batteries. Do not use a mix of alkaline, standard (carbon-zinc) or chargeable (nickel-cadmium) batteries.
- Batteries could explode or leak when exposed to open fire. Hand in batteries at a waste collection facility or recognised waste collection point.
- Remove the batteries from the remote control when the appliance is not being used for a longer period of time (winter storage) and keep them on a cool, dry place.

Other functions

The remote control can be used for the same functions as described above. By means of the remote control you can also control extra modes, i.e. auto mode, sleep mode, timer mode and wind speed.

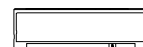

AUTOMATIC POSITION

When using the automatic position, the appliance automatically selects whether it should cool or circulate air. This mode can only be adjusted with the remote control. This depends on the room temperature.

- Press the mode key [mode] until the arrow on the display lights up at the auto mode.
- Press the [temp ▲ and temp ▼] keys to set the required room temperature (between 17°C and 30°C). 23°C for example. When the room temperature is below 23°C, the appliance starts to circulate the air, and above 23°C the appliance starts to cool.
- It is not possible to adjust the wind speed in this mode.

SLEEP MODE

Use the sleep mode when you want to use the appliance at night. This mode can only be adjusted with the remote control.

- Switch on the appliance in the cooling or auto position.
- Press the sleep key.
- If the display light on the appliance bothers you, you can switch it off by pressing the [led display] key. Press the key once more to reactivate the display light.

The sleep mode maintains the optimum temperature in the room, without excessive fluctuations in temperature and air humidity. Slightly vary room temperature and air humidity to make sure the room remains comfortable.

The selected temperature will rise every half hour by 1°C for a period of one hour. This new temperature is maintained for the next 7 hours. Then the appliance switches back to the set temperature and remains on in accordance to its setting.

The sleep mode can be cancelled by switching off the appliance, or by pressing the sleep, mode or wind speed key. When using the air circulation and dehumidification positions, it is not possible to use the sleep mode.

ADJUSTING THE TIMER

The timer function can be used to allow the air conditioner to switch on automatically (delayed start) or switch off automatically at a set time (automatic deactivation).

Delayed start

- Press the timer key **on** when the air conditioner is off. Repeatedly press the key **on**. The starting time is delayed by half an hour each time, up to a total of 10 hours. If you want to delay the start by more than 10 hours, an hour is added each time until a maximum of 24 hours.
- The set number of hours is shown in the display. Once the temperature is shown on the display again, the setting has been confirmed.
- When the set number of hours have passed, the air conditioner switches on automatically.

To cancel the delayed start, press the timer key **on** until the display shows 0.0 again.

5.0 h
TIMER ON

Automatic deactivation

- Press the timer key **off** when the air conditioner is on. Repeatedly press the key **off**. The required time at which you wish the air conditioner to switch off, will be extended by half an hour each time, up to a total of 10 hours. If you want to delay the deactivation by more than 10 hours, an hour is added each time until a maximum of 24 hours.
- The set number of hours is shown in the display. Once the temperature is shown on the display again, the setting has been confirmed.
- When the set number of hours have passed, the air conditioner switches off automatically.

To cancel the automatic deactivation, press the timer key **off** until the display shows 0.0 again.

1.0 h
TIMER OFF

The settings can also be combined.

5.0 h
TIMER ON OFF

RESET BUTTON

The reset button enables you to reset the appliance. All settings are cancelled and the remote control returns to the factory settings.

- Use a pointy object to press down the reset button.

LOCK BUTTON

To prevent the settings of the remote control from being changed, you can lock them with the lock button.

- Use a pointy object to activate the lock. A lock appears in the display on the remote control.
- It is no longer possible to control the appliance with the remote control.
- Press the lock button once more to deactivate the lock. The lock disappears and the appliance can be controlled again by means of the remote control.

DISPLAY LIGHT

- If the display light on the appliance bothers you, you can switch it off by pressing the [led display] key. Press the key once more to reactivate the display light.

AUTOMATIC RESTART AFTER POWER INTERRUPTION

After a power interruption, the appliance automatically restarts in accordance with the latest settings, once the power supply has been restored.

CHANGING THE TEMPERATURE UNIT CELSIUS / FAHRENHEIT

Simultaneously hold down the + and - keys for 3 seconds to change the display of the temperature unit.

DRAINING CONDENSATION WATER

When the air conditioner is not used for a longer period of time, remove the rubber cap from the drain opening at the bottom of the appliance and place an empty cup under the outlet. All the water will flow out of the tank.

The water tank is equipped with an alarm sensor. When the water reaches a certain level in the water tank, the appliance beeps 8 times and P1 appears in the display. The cooling process is switched off automatically. It is possible that the appliance continues with air circulation.

Manual discharge - when using the appliance in a room with high air humidity.

1. Remove the plug from the socket.
2. Place a low receptacle under the lower outlet for condensation water discharge. See the drawing.
3. Remove the screw cap.
4. The water flows out of the drain into the receptacle.
5. Place back the screw cap when no more water is flowing out.
6. Switch the appliance on again.

Continuous discharge - recommended when using the dehumidification position.

1. Remove the plug from the socket.
2. Remove the screw cap. Keep a drip tray at hand when removing the screw cap in order to collect the condensation water that may come out of the outlet.
3. Connect the discharge hose (1/2" or 12.7 mm). See drawing.
4. The water is discharged continuously via the discharge hose.
5. Switch the appliance on again.

Condensation water can also be discharged as described on page 12, at section **DEHUMIDIFICATION**.

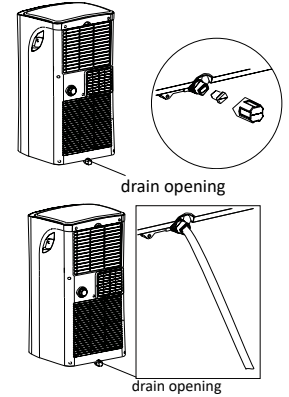

CLEANING AND MAINTENANCE

Before cleaning the air conditioner, switch off the appliance by means of the ON/OFF key, wait a few minutes and remove the plug from the socket.

Cleaning the exterior

Clean the exterior of the appliance with a slightly damp cloth and then wipe it with a dry cloth. If necessary, you can clean the exterior of the appliance by means of a mild washing-up liquid.

- Never wash the appliance with water. This can be dangerous.
- Do not use petrol, alcohol or similar solvents to clean the appliance.
- Never spray with insect sprays or similar agents.
- Do not use aggressive or abrasive cleaning agents for cleaning the appliance.
- Never submerge the appliance, cord or plug in water or any other liquid.

Cleaning the air filter

In order to allow the appliance to function as well as possible, we recommend cleaning the air filter every week. The air filter could get clogged with dust and dirt. Remove the air filter as shown in the drawing.

Use a vacuum cleaner to remove all the dust from the air filter.

If the air filter is very dirty, you can clean it with lukewarm water.

- Submerge the air filter in lukewarm water (max. 40°C) containing a soft cleaning agent. Rinse the air filter a few times and allow it to dry in the air. Do not place the air filter in the sun or on the heating to dry it.
- Place back the air filter. Check that it is fully dry, before using the appliance again.

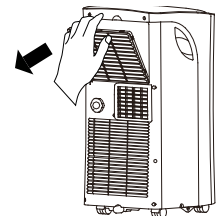

Cleaning the air inlets

In order to allow the appliance to function as well as possible, you can clean the air inlets by means of a vacuum cleaner with a soft brush nozzle.

Start or end of the season

At the start of the season, check that the cord and plug are undamaged. Observe the installation instructions when placing the appliance.

At the end of the season, make sure there is no condensation water left in the appliance. Drain the water in accordance with the instructions in section **DRAINING CONDENSATION WATER** and make sure the air filter is clean before storing the appliance.

PROBLEMS AND SOLUTIONS

First check the following before submitting the air conditioner for repair.

Problem	Possible cause	Solution
The appliance does not switch on when pressing the on/off key.	The indicator light on the water tank flashes and the water tank is full.	Empty the water tank.
	The room temperature is lower than the set temperature.	Set the temperature once more.
The appliance does not cool sufficiently.	Not all doors and windows are closed.	Make sure that all doors and windows are closed.
	There are heat sources that are active in the room.	Remove the heat sources or switch them off if possible.
	The temperature is set too high.	Set the temperature once more.
	The air inlet is blocked.	Clean the air inlet grille.
The appliance makes a lot of noise.	The surface on which the appliance is placed is not level of flat enough.	Place the appliance on a flat surface, level if possible.
	The noise is caused by the flowing refrigerant liquid within the air conditioner.	This is normal.
The appliance does not respond to the remote control	The appliance has been switched on via the control panel on the appliance itself. The remote control has not been activated.	Press the on/off button on the remote control to activate it.
The appliance does not switch on for a period of 3 minutes after it has been switched on.	The internal safety system of the compressor prevents the appliance from being switched on until 3 minutes have passed since it was switched off.	This delay is normal and the appliance will function normally after the 3 minutes have passed
Error code P1	The water tank is full.	Empty the water tank.
Error code E0 EEPROM	Technical defect	Contact the Tomado service department.
Error code E1	Sensor for room temperature defective.	Contact the Tomado service department.
Error code E2	Evaporator sensor defective.	Contact the Tomado service department.
Error code E3	Condenser sensor defective.	Contact the Tomado service department.
Error code E4	Operating panel defective.	Contact the Tomado service department.

TECHNICAL SPECIFICATIONS

Type number	TMA9001B
Voltage	220-240Volt ~50Hz
Connected load	1200 Watt
Cooling capacity*	9000Btu/h (2.6kW)
EE Class*	A
EER*	2.6
Power consumption kW	1
Power consumption Standby W	0.5
Current consumption nom. A	4.35 kW
Air displacement max. m ³ /h	295
Dehumidification max. ** L/h	2.26
Suitable for m ³	80
Refrigerant / GWP type/gr	R-290 / 3 / 170 g.
Thermostat range °C	17 - 35
Fan speeds	2
Max. noise level dB(A)	63 dB(A)
Dimensions (hxxwx d)	703 x 355 x 345 mm
Nett weight	24.7 kg
Protection class	IPX0
Remote control	yes

RECYCLING



Dit symbool betekent dat dit product niet bij het gewone huishoudelijke afval mag worden weggegooid (2012/19/EU). Volg de geldende regels in uw land voor de gescheiden inzameling van elektrische en elektronische producten.

Als u het product correct afvoert, voorkomt u negatieve gevolgen voor het milieu en de volksgezondheid.
Het verpakkingsmateriaal van dit product is 100% recyclebaar, lever het verpakkingsmateriaal gescheiden in.

SICHERHEITSVORSCHRIFTEN – DE

- **Lesen Sie die Gebrauchsanleitung vor der ersten Verwendung des Geräts vollständig und aufmerksam durch und bewahren Sie diese sorgfältig auf, damit Sie sie später zurate ziehen können.**
- **Verwenden Sie keine anderen als die vom Hersteller empfohlenen Mittel zum Beschleunigen des Abtauprozesses oder zur Reinigung.**
- **Das Gerät darf nicht in einem Raum mit Zündquellen im Dauerbetrieb gelagert werden (z. B.: mit offenen Flammen, einem eingeschalteten Gasgerät oder einem eingeschalteten Elektroheizer).**
- **Nicht durchbohren oder verbrennen.**
- **Achtung, bestimmte Kältemittel sind geruchlos.**
- **Das Gerät darf nur in einem Raum mit einer Fläche von mindestens 9 m² (für 9000 BTU/h) installiert, betrieben und aufbewahrt werden.**
- Installieren Sie dieses Gerät nur, wenn es die lokalen/nationalen Gesetze, Vorschriften und Normen erfüllt.

WICHTIGE HINWEISE

-  Dieses Gerät ist für die Verwendung als Klimagerät in Wohnungen ausgelegt und nur für den Einsatz an trockenen Standorten und unter normalen Haushaltsbedingungen in Innenräumen wie Wohnzimmern, Küchen und Garagen geeignet.
- Wenn das Anschlusskabel beschädigt ist, muss es durch den Hersteller, seinen Kundendienst oder ähnlich qualifizierte Personen ausgetauscht werden, um Gefährdungen zu vermeiden.
- Die Installation muss komplett in Übereinstimmung mit den vor Ort geltenden Vorschriften, Bestimmungen und Normen erfolgen.
- Das Gerät ist ausschließlich für die Verwendung an trockenen Standorten und in Innenräumen geeignet.
- Kontrollieren Sie die Netzspannung.
- Dieses Gerät ist ausschließlich für eine Schuko-Wandsteckdose mit einer Anschlussspannung von 220-240 Volt/~50 Hz geeignet.
- Das Gerät **MUSS** immer an eine geerdete Steckdose angeschlossen werden. Wenn die Stromversorgung nicht geerdet ist, darf das Gerät nicht angeschlossen werden.
- Der Stecker muss immer gut zugänglich sein, wenn das Gerät angeschlossen ist.
- Lassen Sie die elektrische Installation von einem anerkannten Fachmann kontrollieren, wenn Sie nicht sicher sind, dass alles in Ordnung ist.
- Die Luftansaug- und Luftaustrittsöffnungen dürfen niemals abgedeckt werden.
- Entleeren Sie den Wasserbehälter über den Ablass, bevor Sie das Gerät umstellen.
- Achten Sie darauf, dass das Gerät niemals in Kontakt mit Chemikalien kommt.
- Stecken Sie nie Ihre Finger oder irgendwelche Gegenstände in die Öffnungen des Geräts.
- Achten Sie darauf, dass das Gerät niemals in Kontakt mit Wasser kommt. Das Gerät darf nicht mit Wasser abgespritzt oder in Wasser eingetaucht werden; andernfalls besteht Kurzschlussgefahr.
- Ziehen Sie immer zuerst den Stecker aus der Steckdose, bevor das Gerät oder ein Teil des Geräts gereinigt oder ausgetauscht wird.

- Schließen Sie das Gerät **NIEMALS** mithilfe eines Verlängerungskabels an. Wenn keine geeignete geerdete Schuko-Wandsteckdose vorhanden ist, müssen Sie diese von einem anerkannten Elektriker installieren lassen.
- Seien Sie aus Sicherheitsgründen immer besonders aufmerksam, wenn sich Kinder in der Nähe dieses Geräts befinden. Dies gilt genau wie bei jedem anderen elektrischen Gerät.
- Verwenden Sie das Gerät nicht, wenn der Stecker, das Kabel oder das Gerät beschädigt ist, wenn das Gerät nicht mehr ordnungsgemäß funktioniert oder wenn es heruntergefallen ist oder auf eine andere Weise beschädigt wurde. Wenden Sie sich dann an Ihren Händler oder unseren technischen Dienst. Ersetzen Sie den Stecker oder das Kabel auf keinen Fall selbst.
- Ziehen Sie immer den Stecker aus der Steckdose, wenn das Gerät nicht verwendet wird.
- Ein beschädigtes Stromkabel dürfen Sie nur durch den Lieferanten oder eine befugte Person/ Kundendienststelle austauschen lassen.
- Sorgen Sie dafür, dass das Gerät für Kinder unzugänglich ist. Kinder verstehen die Gefahren nicht, die beim Umgang mit elektrischen Geräten entstehen können. Lassen Sie Kinder deshalb nie ohne Aufsicht mit elektrischen Geräten hantieren. Sorgen Sie dafür, dass das Gerät und das Kabel für Kinder unter 8 Jahren unzugänglich sind.
- Das Gerät darf nur dann von Kindern ab 8 Jahren und von Personen mit eingeschränkter körperlicher, sensorischer oder mentaler Leistungsfähigkeit oder einem Mangel an Erfahrung oder Wissen verwendet werden, wenn das Gerät von ihnen unter Aufsicht verwendet wird oder sie über den sicheren Gebrauch des Gerätes instruiert wurden und die sich aus dem Gebrauch ergebenden Gefahren verstehen. Kinder dürfen nicht mit dem Gerät spielen. Das Gerät darf von Kindern nicht gereinigt oder gewartet werden, es sei denn, dies geschieht unter Aufsicht.

ACHTUNG!

- Der Raum, in dem dieses Gerät verwendet wird, darf niemals komplett luftdicht abgeschlossen werden. So verhindern Sie das Entstehen von Unterdruck in diesem Raum. Negativer Druck (= Unterdruck) kann die sichere Funktion von Durchlauferhitzern, Abzugshauben, Öfen u. Ä. beeinträchtigen.
 - Das Nichteinhalten der Anweisungen kann dazu führen, dass die Garantie für das Gerät erlischt.
 - Heben/tragen Sie das Gerät immer mit zwei Personen.
- Sorgen Sie immer dafür, dass das Gerät auf einem stabilen und ebenen Untergrund steht.
- Lassen Sie das Gerät nicht unbeaufsichtigt stehen, wenn es eingeschaltet ist.
- Wenn Sie das Gerät an einen anderen Ort umstellen möchten, müssen Sie darauf achten, dass es ausgeschaltet ist. Halten Sie das Gerät beim Umstellen mit beiden Händen fest.
- Verwenden Sie das Gerät niemals mit Teilen, die nicht vom Hersteller empfohlen oder geliefert wurden.
- Ziehen Sie nie am Kabel oder am Gerät selbst, um den Stecker aus der Wandsteckdose zu ziehen. Fassen Sie das Gerät nie mit nassen oder feuchten Händen an.
- Wenn das Gerät nach dem Einschalten nicht funktioniert, kann die Sicherung oder der Fehlerstromschutzschalter im Sicherungskasten ausgelöst worden sein. Die Gruppe kann überlastet sein oder es kann ein Fehlerstrom aufgetreten sein.





- Reparieren Sie das Gerät bei einer Störung niemals selbst; das Aktivieren der Sicherung in dem Gerät kann auf einen Defekt hindeuten, der durch das Entfernen oder Austauschen dieser Sicherung nicht behoben wird. Achten Sie darauf, dass immer ausschließlich originale Ersatzteile verwendet werden.
- Die Platine (PCB) der Einheit ist mit einer Sicherung zum Schutz vor Überstrom ausgeführt. Die Spezifikationen dieser Sicherung sind auf der Platine aufgedruckt, zum Beispiel: T 3.15A/250V usw.
- **Tauchen Sie das Gerät, das Kabel oder den Stecker niemals in Wasser ein.**
- Dieses Gerät ist ausschließlich für die Verwendung in Haushalten geeignet. Bei unsachgemäßer Verwendung des Geräts besteht bei eventuellen Defekten kein Anspruch auf Schadensersatz; dies führt außerdem zum Erlöschen der Garantieansprüche.

WARNUNG

Spezifische Informationen für Geräte mit Kältemittel R290.

- Lesen Sie alle Warnungen gründlich durch.
- Verwenden Sie beim Auftauen und Reinigen des Geräts nur vom Hersteller empfohlenes Werkzeug.
- Das Gerät muss in einem Raum ohne Zündquellen im Dauerbetrieb (z. B.: offene Flammen, eingeschaltetes elektrisches Gerät oder Gasgerät) aufgestellt werden.
- Nicht durchbohren oder verbrennen.
- Das Gerät darf nur in einem Raum mit einer Fläche von mindestens 9 m² installiert, betrieben und aufbewahrt werden.
- Dieses Gerät enthält 170 Gramm des Kältemittels R290 (siehe das Typenschild auf der Rückseite des Geräts).
- R290 ist ein gasförmiges Kältemittel, das die Anforderungen der europäischen Umweltrichtlinien erfüllt. Der Kühlkreislauf darf an keiner einzigen Stelle durchbohrt werden.
- Wenn das Gerät in einem Raum ohne ausreichende Lüftung installiert, bedient oder aufbewahrt wird, muss der Raum so eingerichtet sein, dass eine Ansammlung von Kältemittel durch eine eventuelle Undichtigkeit vermieden wird. Andernfalls besteht Brand- oder Explosionsgefahr durch das Entzünden des Kältemittels durch ein elektrisches Heizgerät, einen Herd/Ofen oder eine andere Zündquelle.
- Bewahren Sie das Gerät so auf, dass mechanische Störungen vermieden werden.
- Personen, die den Kühlkreis bedienen oder daran arbeiten, müssen über ein entsprechendes Zertifikat von einer befugten Organisation verfügen, in dem angegeben ist, dass diese Personen befugt sind, auf eine sichere Weise und in Übereinstimmung mit den in der Branche geltenden Spezifikationen mit Kältemittel umzugehen.
- Reparaturen dürfen nur auf die vom Hersteller des Geräts empfohlene Weise ausgeführt werden. Wartungsarbeiten und Reparaturen, bei denen die Unterstützung von anderem entsprechend ausgebildetem Personal erforderlich ist, müssen unter der Aufsicht einer Person ausgeführt werden, die genau weiß, wie mit brennbaren Kältemitteln umgegangen werden muss.



	WARNUNG	Dieses Symbol weist darauf hin, dass in diesem Gerät ein brennbares Kältemittel verwendet wurde. Wenn das Kältemittel ausgelaufen ist und mit einer externen Zündquelle in Berührung kommt, besteht Feuergefahr.
	ACHTUNG	Dieses Symbol weist darauf hin, dass die Gebrauchsanleitung sorgfältig durchgelesen werden muss.
	ACHTUNG	Dieses Symbol weist darauf hin, dass die Servicemitarbeiter beim Umgang mit dieser Ausrüstung die Anweisungen in der Installationsanleitung berücksichtigen müssen.
	ACHTUNG	Dieses Symbol weist darauf hin, dass Informationen zur Verfügung stehen; zum Beispiel in Form der Gebrauchsanleitung oder der Installationsanleitung.

KÄLTEMITTEL

(CE) N 842/2006: Dieses Klimagerät enthält das Kältemittel R290.

Die Kältemittelmenge beträgt weniger als 1 kg und befindet sich in einem geschlossenen Kühlkreislauf. Das Kältemittel besitzt kein Ozonzerstörungspotential. Nach dem Kyoto-Protokoll gehört es jedoch zu den Treibhausgasen und es kann daher zu einer weltweiten Erwärmung der Erde beitragen, wenn es in die Atmosphäre gelangt. Nur ausgebildete Techniker mit einem entsprechenden Kältemittelzertifikat dürfen das Gerät füllen oder entleeren. Bei richtiger Verwendung und einem unbeschädigten Kältemittelkreis braucht Ihr Klimagerät nicht mit Kältemittel aufgefüllt zu werden. GWP: R290: 3.

PRODUKTBESCHREIBUNG

Vorderseite



Rückseite

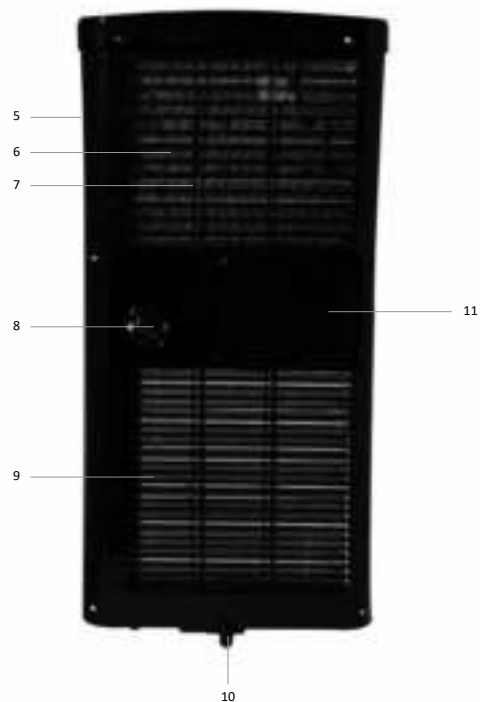

- 1. Bedienfeld
- 2. Luftaustrittsöffnung mit Lamellen
- 3. Sensor für Fernbedienung
- 4. Schwenkrad
- 5. Griff
- 6. Luftfilter
- 7. Luftansaugöffnung
- 8. Schraubdeckel zum Ablassen des Wassers
- 9. Luftansaugöffnung

- 10. Ablassschlauch
- 11. Luftaustrittsöffnung

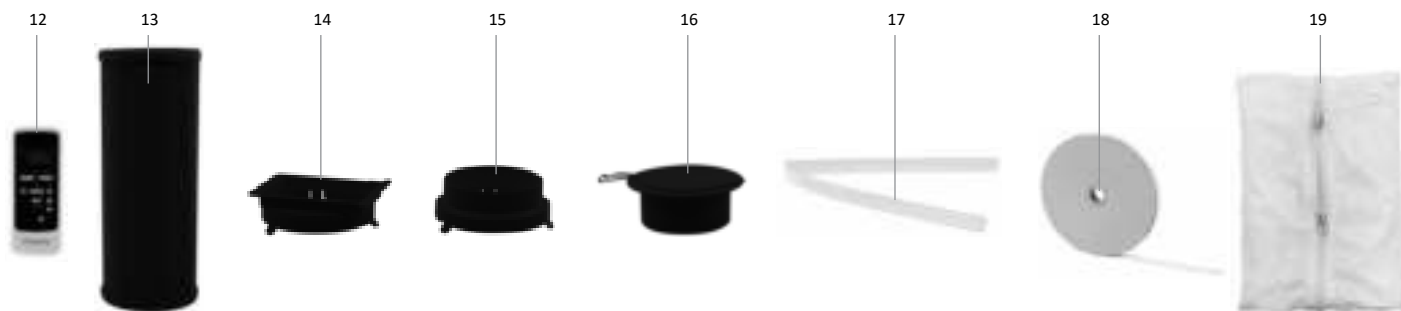

- 12. Fernbedienung
- 13. Abluftschlauch - Luft
- 14. Adapter - quadratisch
- 15. Adapter - rund

- 16. Wanddurchführung mit Klappe (zur Ableitung ins Freie)
- 17. Ablassschlauch - Wasser
- 18. Klettverschluss
- 19. Flexibles Fensterabdichtungsset

VOR DER ERSTEN VERWENDUNG

Bevor Sie das Gerät zum ersten Mal in Gebrauch nehmen, gehen Sie wie folgt vor: Packen Sie das Klimagerät und das gesamte Zubehör vorsichtig aus und entfernen Sie das gesamte Verpackungsmaterial und eventuelle Werbeaufkleber.

Bewahren Sie die Verpackung (Plastikhüllen und Pappe) für Kinder unzugänglich auf.

Kontrollieren Sie das Gerät nach dem Auspacken gründlich auf äußerliche Schäden, die eventuell durch den Transport entstanden sein können.

Stellen Sie das Gerät auf einen festen, ebenen Untergrund und achten Sie darauf, dass rundherum ausreichend Platz für die Lüftung vorhanden ist. Kontrollieren Sie, ob das gesamte aufgeführte Zubehör auch wirklich mitgeliefert wurde.

Reinigen Sie das Klimagerät mit einem leicht angefeuchteten Tuch.

Kontrollieren Sie vor dem Anschließen des Geräts, ob:

- die Netzspannung mit den Angaben auf dem Typenschild übereinstimmt;
- die Steckdose und die Stromversorgung für das Gerät geeignet sind;
- der Stecker des Kabels in die Steckdose passt;
- das Gerät auf einem stabilen und ebenen Untergrund steht.

AUFSTELLEN DES KLIMAGERÄTS

Ein mobiles Klimagerät muss auf einen ebenen Untergrund mit rundherum ausreichend freiem Platz gestellt werden. Blockieren Sie die Luftaustrittsöffnung nicht und sorgen Sie für mindestens 50 cm freien Platz rundum das Klimagerät.

Lassen Sie das Gerät, nachdem es aufrecht hingestellt wurde, mindestens 2 Stunden stehen, bevor Sie den Stecker in die Steckdose stecken.

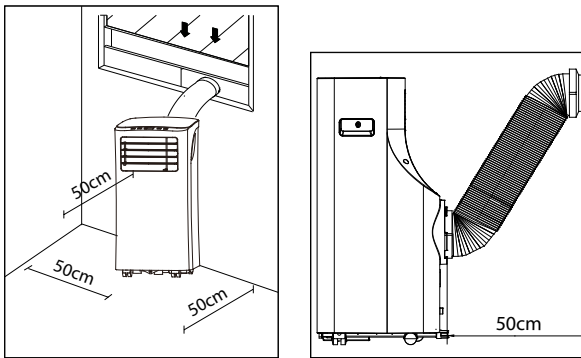

INSTALLIEREN DES ABLUFTSCHLAUCHS

Stellen Sie das Gerät in die Nähe eines Fensters oder einer Öffnung, sodass die warme Luft über den Abluftschlauch ins Freie strömen kann.

1. Ziehen Sie den Abluftschlauch vorsichtig auf die gewünschte Länge aus.
2. Drehen Sie ein Ende des Abluftschlauchs [a] in den quadratische Adapter [b].
3. Drehen Sie den runden Adapter [c] auf das andere Ende des Abluftschlauchs.
4. Schieben Sie den quadratischen Adapter [b] auf der Rückseite des Klimageräts auf die Luftaustrittsöffnung [d].
5. Hängen Sie das andere Ende des Abluftschlauchs ins Freie. Achten Sie darauf, dass der Schlauch frei und ungehindert verlegt ist und dass die Luft im Schlauch frei strömen kann. Schließen Sie dabei das Fenster oder die Tür so weit wie möglich. Verwenden Sie gegebenenfalls das Fensterabdichtungsset.

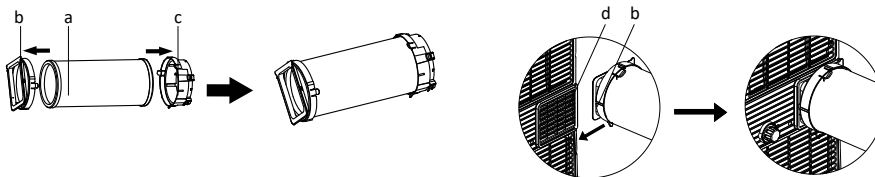

HINWEIS: Die optimale Funktion des Klimageräts hängt von der Länge des Abluftschlauchs und der Anzahl Bögen ab. Versuchen Sie, beides möglichst zu begrenzen. Der im Lieferumfang enthaltene Abluftschlauch hat eine maximale Länge von ca. 150 cm und ist für die Kapazität des Klimageräts ausgelegt. Wenn andere Schläuche oder Verlängerungsstücke verwendet werden, können Störungen beim Gerät verursacht werden. Die Luft muss ungehindert strömen können, andernfalls kann eine Überhitzung des Geräts oder Kondensation von Wasser im Abluftschlauch auftreten. Sorgen Sie daher dafür, dass der Abluftschlauch keine Knicke und keine scharfen Bögen aufweist. Für ein optimales Ergebnis sollte der Abluftschlauch während der Verwendung des Klimageräts kürzer als 1 Meter sein.



INSTALLATION DES FENSTERABDICHTUNGSSETS

Das flexible Fensterabdichtungsset ist für viele Fensterarten geeignet. Zum Beispiel für: Dreh-/Kippfenster, nach außen und nach innen öffnende Fenster. Mithilfe dieses Sets können Sie den Abluftschlauch aus dem Fenster hängen, ohne dass die warme Luft wieder in den Raum strömt oder Sie von Insekten geplagt werden.

Bei nach außen öffnenden Fenstern empfehlen wir die Befestigung an allen vier Seiten ($a+b+c+d$) rundum das Fenster und bei nach innen öffnenden Fenstern nur an drei Seiten ($a+b+c$).

- Kleben Sie das im Lieferumfang enthaltene doppelseitige Klebeband konform einer der folgenden Zeichnungen (die zu Ihrer Situation passt) auf den Fensterrahmen und das Fenster.
- Befestigen Sie dann das Gewebe auf dem Klebeband, das Sie in die Öffnungen geklebt haben.

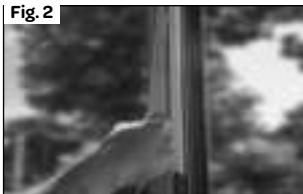

1. Kleben Sie das im Lieferumfang enthaltene doppelseitige Klebeband auf den Fensterrahmen.
2. Kleben Sie dann das doppelseitige Klebeband auf das Fenster.
3. Schneiden Sie das überschüssige Klebeband ab.
4. Achten Sie darauf, dass das Klebeband in den Ecken gut überlappt. Auf diese Weise gewährleisten Sie eine gute Abdichtung.
5. Befestigen Sie das Gewebe auf dem auf dem Fensterrahmen und dem Fenster befestigten Klebeband.
6. Achten Sie darauf, dass das Gewebe auf beiden Seiten gut auf das Klebeband geklebt wird.
7. Öffnen Sie den Reißverschluss im Gewebe.
8. Stecken Sie den Abluftschlauch durch die Öffnung und schließen Sie den Reißverschluss wieder, um eine gute Abdichtung zu erzielen.

INSTALLATION MIT WANDDURCHFÜHRUNG

- Bohren Sie für die Wanddurchführung mit Klappe ein Loch mit einem Durchmesser von 125 mm in die Wand.
- Schrauben Sie die Wanddurchführung mit Klappe mit den im Lieferumfang enthaltenen Schrauben und Dübeln fest.
- Befestigen Sie das Ende des Abluftschlauchs, an dem der Adapter für die Wanddurchführung befestigt ist, an der Wanddurchführung.
- Schließen Sie die Klappe der Wanddurchführung, wenn Sie das Gerät nicht verwenden.

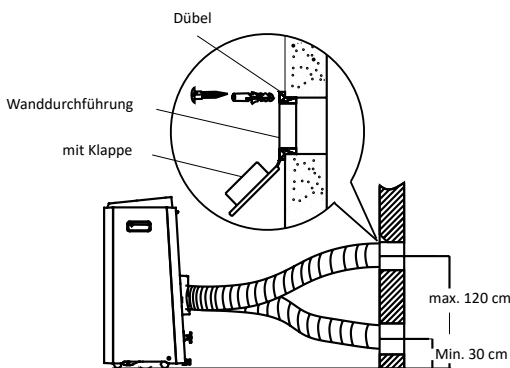

BEDIENUNG DES KLIMAGERÄTS

Das Klimagerät hat neben dem Kühlen noch zwei weitere Funktionen: Luftzirkulation und Entfeuchten der Luft. Das Klimagerät kann über das Bedienfeld auf dem Gerät und mit der im Lieferumfang enthaltenen Fernbedienung bedient werden.

- Wählen Sie einen Standort mit einer Steckdose in der Nähe aus.
- Installieren Sie den Abluftschlauch konform den Abbildungen und sorgen Sie dafür, dass das Fenster möglichst weitgehend geschlossen ist.
- Stecken Sie den Stecker in eine Schuko-Steckdose.
- Öffnen Sie die Lamellen der Luftaustrittsöffnung vor jeder Verwendung mit der Hand.
- Drücken Sie die Ein/Aus-Taste, um das Klimagerät einzuschalten.
- Der Temperaturbereich des Klimageräts liegt bei: 17 bis 35°C.
- Kontrollieren Sie, ob der Abluftschlauch richtig montiert ist.
- Verwenden Sie die Steckdose nicht gemeinsam mit anderen Geräten.

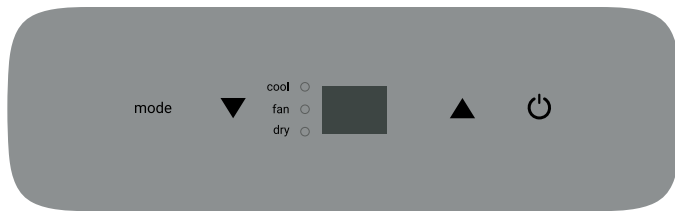

KÜHLEN

- Drücken Sie die Funktionstaste [mode], bis die Anzeigelampe für das Kühlen auf dem Display aufleuchtet.
- Drücken Sie die Tasten [Temp ▲ und Temp ▼], um die gewünschte Raumtemperatur einzustellen (zwischen 17°C und 30°C).
- Drücken Sie die Taste [fan speed] auf der Fernbedienung, um die Lüftergeschwindigkeit einzustellen.

Im Sommer sollten Sie die Temperatur vorzugsweise zwischen 21 und 24°C einstellen. Die Geschwindigkeit des Lüfters ist in der Einstellung Luftzirkulation besser zu spüren als bei der Einstellung Kühlen.

ENTFEUCHTEN

- Drücken Sie die Funktionstaste [mode], bis die Anzeigelampe für das Entfeuchten auf dem Display aufleuchtet.
- Die Lüftergeschwindigkeit steht automatisch auf niedrig. Dies kann nicht geändert werden.

Während der Verwendung dieser Einstellung muss ein Gartenschlauch (nicht im Lieferumfang enthalten) oder etwas Ähnliches angeschlossen werden, um das entstehende Kondensat abzuleiten.

- Entfernen Sie den Schraubdeckel auf der Rückseite des Geräts.
- Montieren Sie das Ende eines Gartenschlauchs oder eines ähnlichen Ablassschlauchs am Ablass und legen Sie das andere Ende in einen Sammelbehälter, der sich niedriger als der Ablass des Geräts befindet, sodass das Kondenswasser gut abgeleitet werden kann.

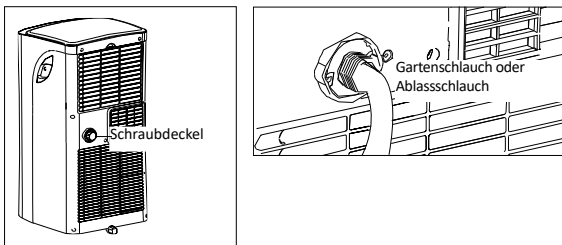

Achtung:

- Wenn der Schraubdeckel entfernt wird und das Gerät in der Einstellung Kühlen verwendet wurde, kann Kondensat aus dem Ablass laufen. Halten Sie eine Tropfwanne zum Auffangen des Kondensats bereit, wenn der Schraubdeckel entfernt wird.
- Sorgen Sie dafür, dass der Ablassschlauch für das Kondensat gut abläuft und nicht höher als der Ablass des Geräts hängt.
- Bei Verwendung dieser Einstellung braucht der Abluftschlauch nicht angeschlossen zu sein.
- Wenn die Einstellung Kühlen verwendet wird, empfehlen wir, das Kondenswasser nicht kontinuierlich abzulassen, sondern den Schraubdeckel wieder zu schließen. Auf diese Weise kann das Gerät eine maximale Leistung liefern.

LUFTZIRKULATION

Bei Verwendung dieser Einstellung braucht der Abluftschlauch nicht angeschlossen zu sein.

- Drücken Sie die Funktionstaste [mode], bis die Anzeigelampe für die Luftzirkulation auf dem Display aufleuchtet.
- Drücken Sie die Taste [fan speed] auf der Fernbedienung, um die Lüftergeschwindigkeit zu regeln (niedrig oder hoch).

DIE FERNBEDIENUNG

Richten Sie die Fernbedienung auf den Sensor des Geräts. Die Fernbedienung hat eine Reichweite von etwa 8 Metern (wenn sich keine Hindernisse zwischen dem Gerät und der Fernbedienung befinden). **Achtung:** Wenn Sie die Klimaanlage auf dem Gerät selbst eingeschaltet haben, müssen Sie die Fernbedienung aktivieren, bevor Sie das Gerät mit der Fernbedienung bedienen können. Drücken Sie den Ein/Aus-Knopf (⏻) auf der Fernbedienung, um diese zu aktivieren.

Legen Sie die zwei im Lieferumfang enthaltenen 1,5-Volt-Batterien (AAA) wie auf der Zeichnung angegeben in die Fernbedienung ein. Achten Sie auf die Kennzeichnung des Plus- und Minus-Pols an der Innenseite der Fernbedienung.

Hinweis:

- Wenn die Fernbedienung ausgetauscht oder nicht mehr verwendet wird, müssen die Batterien herausgenommen und in Übereinstimmung mit den geltenden Gesetzen entsorgt werden. Sie sind schädlich für die Umwelt.
- Mischen Sie niemals alte und neue Batterien. Verwenden Sie Alkali-, Zink-Kohle- oder aufladbare Batterien (Nickel-Kadmium) niemals gemischt.
- Batterien können explodieren oder auslaufen, wenn sie offenem Feuer ausgesetzt werden. Bringen Sie Batterien zu einer entsprechenden Sammelstelle.
- Nehmen Sie die Batterien aus der Fernbedienung, wenn das Gerät längere Zeit nicht verwendet wird (z. B. bei der Einlagerung im Winter) und bewahren Sie diese an einem kühlen und trockenen Ort auf.

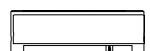
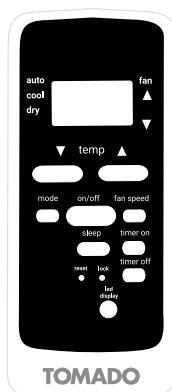

Sonstige Funktionen

Mit der Fernbedienung können Sie dieselben Funktionen ansteuern, die oben beschrieben werden. Über die Fernbedienung können Sie darüber hinaus die folgenden zusätzlichen Funktionen bedienen: die Funktion Auto, die Schlaffunktion, die Timer-Funktion und die Lüftergeschwindigkeit.

EINSTELLUNG AUTOMATISCH

Bei Verwendung dieser Einstellung entscheidet das Gerät selbst, ob es kühlen muss oder ob die Luft zirkulieren muss.

Diese Funktion kann nur mit der Fernbedienung eingestellt werden.

Das ist von der Raumtemperatur abhängig.

- Drücken Sie die Funktionstaste [mode], bis auf dem Display der Pfeil bei der Funktion Auto leuchtet.
- Drücken Sie die Tasten [Temp ▲ und Temp ▼], um die gewünschte Raumtemperatur einzustellen (zwischen 17°C und 30°C). Stellen Sie zum Beispiel 23°C ein. Wenn die Raumtemperatur dann unter 23°C liegt, lässt das Gerät die Luft zirkulieren. Über 23°C kühlt das Gerät.
- Die Lüftergeschwindigkeit kann bei dieser Einstellung nicht eingestellt werden.

SCHLAFFUNKTION

Die Schlaffunktion ist ideal, wenn Sie das Gerät nachts verwenden möchten. Diese Funktion kann nur mit der Fernbedienung eingestellt werden.

• Schalten Sie das Gerät auf die gewünschte Einstellung - Kühlen oder Auto.

- Drücken Sie die Schlaf-taste.
- Stört Sie die Display-Beleuchtung des Geräts? Sie können diese ausschalten, indem Sie die Taste [led display] drücken. Drücken Sie die Taste erneut, um die Display-Beleuchtung wieder einzuschalten.

Bei der Schlaffunktion wird die optimale Temperatur im Raum aufrechterhalten, und das ohne übermäßige Schwankungen bei der Temperatur oder Luftfeuchtigkeit. Die Raumtemperatur und die Luftfeuchtigkeit variieren etwas, um für ein angenehmes Gefühl im Raum zu sorgen.

Die ausgewählte Temperatur wird über einen Zeitraum von einer Stunde jede halbe Stunde um 1°C erhöht. Diese neue Temperatur wird in den folgenden 7 Stunden aufrechterhalten.

Anschließend schaltet das Gerät auf die eingestellte Temperatur zurück und es bleibt dann bei dieser Einstellung.

Die Schlaffunktion kann abgebrochen werden, indem das Gerät ausgeschaltet wird oder indem die Taste Schlaf, Funktion oder Lüftergeschwindigkeit gedrückt wird.

Bei der Verwendung der Einstellungen Luftzirkulation und Entfeuchten kann die Schlaffunktion nicht verwendet werden.

EINSTELLEN DES TIMERS

Die Timerfunktion kann dazu verwendet werden, um das Klimagerät nach einer gewissen Zeit automatisch einzuschalten (verzögerter Start) oder um es zu der eingestellten Zeit automatisch auszuschalten (automatische Abschaltung).

Verzögerter Start

- Drücken Sie die Timer-Taste **ein**, während das Klimagerät ausgeschaltet ist. Drücken Sie die Taste **ein** wiederholt. Die Startzeit wird jeweils um eine halbe Stunde erhöht (bis 10 Stunden erreicht sind). Wenn Sie den Start länger als 10 Stunden verzögern möchten, wird die Zeit danach mit jedem Tastendruck um eine Stunde erhöht (bis maximal 24 Stunden).
- Die eingestellte Stundenzahl wird auf dem Display angezeigt. Die Einstellung ist bestätigt, wenn auf dem Display wieder die Temperatur angezeigt wird.
- Wenn die eingestellte Zeit abgelaufen ist, schaltet sich das Klimagerät automatisch ein.

Um den verzögerten Start abzubrechen, drücken Sie die Timer-Taste **ein**, bis auf dem Display wieder 0.0 angezeigt wird.

TIMER ON

Automatische Abschaltung

- Drücken Sie die Timer-Taste **aus**, während das Klimagerät eingeschaltet ist. Drücken Sie die Taste **aus** wiederholt. Die gewünschte Zeit, zu der das Klimagerät ausgeschaltet werden soll, wird mit jedem Tastendruck um eine halbe Stunde erhöht (bis 10 Stunden eingestellt sind). Wenn Sie die Abschaltung länger als 10 Stunden verzögern möchten, wird die Zeit danach mit jedem Tastendruck um eine Stunde erhöht (bis maximal 24 Stunden).

- Die eingestellte Stundenzahl wird auf dem Display angezeigt. Die Einstellung ist bestätigt, wenn auf dem Display wieder die Temperatur angezeigt wird.

- Wenn die eingestellte Zeit abgelaufen ist, schaltet sich das Klimagerät automatisch aus.

Um die automatische Abschaltung abzubrechen, drücken Sie die Timer-Taste **aus**, bis auf dem Display wieder 0.0 angezeigt wird.

TIMER OFF

TIMER ON OFF

Die Einstellungen können auch kombiniert verwendet werden.

RESET-KNOPF

Mit dem Reset-Knopf können Sie das Gerät zurückstellen. Alle Einstellungen werden gelöscht und die Fernbedienung wird wieder auf die Werkseinstellungen zurückgesetzt.

- Drücken Sie den Reset-Knopf mit einem spitzen Gegenstand.

VERRIEGELUNGSKNOPF

Um zu verhindern, dass Ihre Einstellungen mit der Fernbedienung geändert werden, können Sie diese mit dem Verriegelungsknopf verriegeln.

- Drücken Sie den Verriegelungsknopf mit einem spitzen Gegenstand. Auf dem Display der Fernbedienung wird dann ein Vorhängeschloss angezeigt.
- Das Gerät kann nicht mehr mit der Fernbedienung bedient werden.
- Drücken Sie den Verriegelungsknopf erneut, um die Verriegelung zu deaktivieren. Das Vorhängeschloss wird ausgeblendet und das Gerät kann wieder mit der Fernbedienung bedient werden.

DISPLAY-BELEUCHTUNG

- Stört Sie die Display-Beleuchtung des Geräts? Sie können diese ausschalten, indem Sie die Taste [led display] drücken. Drücken Sie die Taste erneut, um die Display-Beleuchtung wieder einzuschalten.

AUTOMATISCHER START NACH EINER UNTERBRECHUNG DER STROMVERSORGUNG

Bei einem Stromausfall startet das Gerät automatisch mit den zuletzt vorhandenen Einstellungen, sobald die Stromversorgung wieder hergestellt ist.

UMSCHALTEN DER TEMPERATUREINHEIT ZWISCHEN CELSIUS UND FAHRENHEIT

Drücken Sie die Tasten + und - gleichzeitig 3 Sekunden lang, um die angezeigte Temperatureinheit zu ändern.

ABLEITEN VON KONDENSAT

Wenn das Klimagerät längere Zeit nicht verwendet werden soll, entfernen Sie die Gummikappe von der Ablassöffnung an der Unterseite des Geräts. Stellen Sie eine Auffangwanne unter den Auslauf.

Das gesamte Wasser fließt jetzt aus dem Tank.

Der Wassertank ist mit einem Alarmsensor versehen. Wenn der Wasserstand im Wassertank eine bestimmte Höhe erreicht, piept das Gerät 8 Mal und auf dem Display wird P1 angezeigt. Der Kühlprozess wird automatisch ausgeschaltet. Die Luftzirkulationsfunktion des Geräts kann allerdings fortgesetzt werden.

Manuelles Entleeren - Bei Verwendung des Geräts in einem Raum mit einer hohen Luftfeuchtigkeit.

1. Ziehen Sie den Stecker aus der Steckdose.
2. Stellen Sie eine flache Schale unter den unteren Auslauf für den Kondenswasserablass. Siehe Zeichnung.
3. Entfernen Sie die Kappe.
4. Das Wasser fließt jetzt in die Schale.
5. Bringen Sie die Kappe wieder an, wenn kein Wasser mehr herausströmt.
6. Schalten Sie das Gerät wieder ein.

Kontinuierliches Entleeren - Dies ist die empfohlene Methode bei der Verwendung der Einstellung Entfeuchten.

1. Ziehen Sie den Stecker aus der Steckdose.
2. Entfernen Sie die Kappe. Halten Sie eine Tropfwanne bereit, wenn die Kappe entfernt wird, sodass Sie das Kondensat auffangen können, das eventuell aus dem Auslauf kommt.
3. Schließen Sie den Ablassschlauch (1/2" oder 12,7 mm) an. Siehe Zeichnung.
4. Das Wasser wird jetzt kontinuierlich durch den Ablassschlauch abgeleitet.
5. Schalten Sie das Gerät wieder ein.

Das Ableiten von Kondensat ist auch auf die auf Seite 12 unter **ENTFEUCHTEN BESCHRIEBENE WEISE MÖGLICH**.

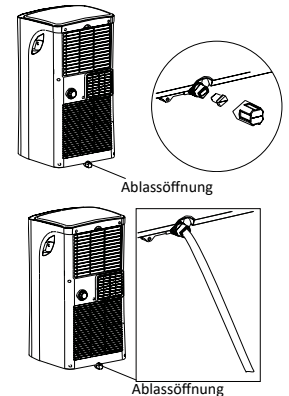

REINIGUNG UND WARTUNG

Schalten Sie das Klimagerät vor der Reinigung mit der Ein/Aus-Taste aus, warten Sie einige Minuten und ziehen Sie den Stecker aus der Steckdose.

Reinigen der Außenseite

Reinigen Sie die Außenseite des Geräts regelmäßig mit einem feuchten Tuch und trocknen Sie diese dann mit einem trockenen Tuch ab. Gegebenenfalls können Sie die Außenseite des Geräts mit einem milden Spülmittel reinigen.

- Waschen Sie das Gerät niemals mit Wasser ab. Das kann gefährlich sein.
- Verwenden Sie niemals Benzin, Alkohol oder ähnliche Lösungsmittel für die Reinigung des Geräts.
- Sprühen Sie niemals Insektenschutzmittel oder vergleichbare Mittel auf das Gerät.
- Verwenden Sie zum Reinigen des Geräts keine aggressiven oder scheuernden Reinigungsmittel.
- Tauchen Sie das Gerät, das Kabel oder den Stecker niemals in Wasser oder eine andere Flüssigkeit ein.

Reinigen des Luftfilters

Für eine optimale Funktion des Geräts empfehlen wir Ihnen, den Luftfilter jede Woche zu reinigen. Der Luftfilter kann sich nämlich mit Staub und Schmutz zusetzen. Nehmen Sie den Luftfilter wie in der Zeichnung angegeben heraus.

Entfernen Sie den Staub mit einem Staubsauger vom Luftfilter.

Wenn der Luftfilter stark verschmutzt ist, darf er mit lauwarmem Wasser gereinigt werden.

- Tauchen Sie den Luftfilter in lauwarmes Wasser (max. 40°C) mit einem milden Reinigungsmittel ein. Spülen Sie den Luftfilter mehrere Male und lassen Sie ihn an der Luft trocknen. Legen Sie den Luftfilter zum Trocknen nicht in die Sonne oder auf eine Heizung.
- Setzen Sie den Luftfilter wieder in das Gerät ein. Kontrollieren Sie, dass der Filter vollkommen trocken ist, bevor das Gerät wieder verwendet wird.

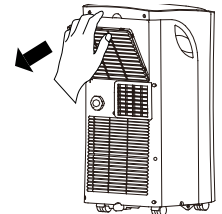

Reinigen der Luftansaugöffnungen

Für eine optimale Funktion des Geräts können Sie die Luftansaugöffnungen mit einem Staubsauger mit einer weichen Düse reinigen.

Zu Beginn oder am Ende der Saison

Kontrollieren Sie zu Beginn der Saison, ob das Kabel und der Stecker unbeschädigt sind. Befolgen Sie die Installationsanweisungen für das Aufstellen des Geräts.

Sorgen Sie am Ende der Saison dafür, dass sich kein Kondensat mehr im Gerät befindet. Leiten Sie die Flüssigkeit konform den Anweisungen in Kapitel **ABLEITEN VON KONDENSAT** ab und sorgen Sie dafür, dass der Luftfilter sauber ist, bevor Sie das Gerät wegstellen.

STÖRUNGEN UND LÖSUNGEN

Kontrollieren Sie zuerst die folgenden Punkte, bevor Sie das Klimagerät zur Reparatur abgeben.

Störung	Mögliche Ursache	Lösung
Das Gerät geht nicht an, wenn die Ein/Aus-Taste gedrückt wird.	Die Anzeigelampe für den Wassertank blinkt und der Wassertank ist voll.	Entleeren Sie den Wassertank.
	Die Raumtemperatur ist niedriger als die eingestellte Temperatur.	Stellen Sie die Temperatur neu ein.
Das Gerät kühlt nicht genug.	Nicht alle Türen und Fenster sind geschlossen.	Sorgen Sie dafür, dass alle Türen und Fenster geschlossen sind.
	Im Raum sind Wärmequellen aktiv.	Entfernen Sie die Wärmequellen oder schalten Sie diese aus, wenn das möglich ist.
	Die Temperatur ist zu hoch eingestellt.	Stellen Sie die Temperatur neu ein.
	Die Luftansaugöffnung ist blockiert.	Reinigen Sie das Lufterlassgitter.
Das Gerät macht Lärm.	Die Oberfläche, auf der das Gerät steht, ist nicht waagrecht oder eben genug.	Stellen Sie das Gerät auf einen ebenen Untergrund und richten Sie es (wenn möglich) waagrecht aus.
	Der Lärm wird durch die strömende Kühlflüssigkeit im Inneren des Klimageräts erzeugt.	Das ist normal.
Das Gerät reagiert nicht auf die Fernbedienung	Das Gerät wurde über das Bedienpult auf dem Gerät selbst eingeschaltet. Die Fernbedienung wurde nicht aktiviert.	Drücken Sie auf der Fernbedienung den Ein/Aus-Knopf, um die Fernbedienung zu aktivieren.
Das Gerät schaltet sich in den ersten 3 Minuten nicht ein, nachdem es erneut angeschaltet wurde.	Der interne Schutzschalter des Kompressors verhindert, dass das Gerät innerhalb von 3 Minuten nach dem Ausschalten wieder eingeschaltet wird.	Diese Verzögerung ist normal; das Gerät funktioniert wieder ordnungsgemäß, wenn die 3 Minuten vorbei sind.
Fehlercode P1	Der Wassertank ist voll.	Entleeren Sie den Wassertank.
Fehlercode E0 EEPROM	Technischer Defekt.	Nehmen Sie Kontakt mit dem Kundendienst von Tomado auf.
Fehlercode E1	Sensor für Raumtemperatur defekt.	Nehmen Sie Kontakt mit dem Kundendienst von Tomado auf.
Fehlercode E2	Verdampfersensor defekt.	Nehmen Sie Kontakt mit dem Kundendienst von Tomado auf.
Fehlercode E3	Kondensatorsensor defekt.	Nehmen Sie Kontakt mit dem Kundendienst von Tomado auf.
Fehlercode E4	Bedienfeld defekt.6	Nehmen Sie Kontakt mit dem Kundendienst von Tomado auf.

TECHNISCHE DATEN

Typennummer	TMA9001B
Spannung	220-240 Volt ~50 Hz
Anschlusswert	1200 Watt
Kühlleistung*	9000 BTU/h (2,6 kW)
EE-Klasse*	A
EER*	2,6
Leistungsaufnahme kW	1
Leistungsaufnahme Stand-by W	0,5
Stromverbrauch nom. A	4,35 kW
Luftverdrängung max. m ³ /h	295
Entfeuchtung max. ** l/h	2,26
Geeignet für Anz. m ³	80
Kältemittel / GWP-Typ / g	R-290 / 3 / 170 g
Bereich des Thermostats °C	17 - 35
Lüftergeschwindigkeiten	2
Max. Lärmpegel dB(A)	63 dB(A)
Abmessungen (HxBxT)	703 x 355 x 345 mm
Nettogewicht	24,7 kg
Schutzklasse	IPX0
Fernbedienung	ja

RECYCLING



Dieses Symbol weist darauf hin, dass dieses Produkt nicht mit dem normalen Hausmüll entsorgt werden darf (2012/19/EU). Befolgen Sie die in Ihrem Land geltenden Vorschriften in Bezug auf die getrennte Sammlung von Elektro- und Elektronikgeräten. Durch eine korrekte Entsorgung des Produkts beugen Sie negativen Folgen für die Umwelt und die Volksgesundheit vor. Das Verpackungsmaterial ist zu 100% recycelbar; sammeln Sie das Verpackungsmaterial daher getrennt ein.

CONSIGNES DE SÉCURITÉ – FR

- Lisez attentivement et entièrement le mode d'emploi avant d'utiliser l'appareil pour la première fois, et conservez-le soigneusement pour une consultation future.
- N'employez pas de moyens pour accélérer le processus de dégivrage ou de produits nettoyeurs, autres que ceux qui sont recommandés par le fabricant.
- Rangez l'appareil dans une pièce sans source d'inflammation fonctionnant de manière continue (p. ex. une flamme nue, un appareil à gaz allumé ou un chauffage électrique sous tension).
- Ne pas perforer, ni brûler.
- Attention, certains fluides réfrigérants sont inodores.
- Installez, utilisez et conservez l'appareil dans une pièce avec une surface au sol d'un minimum de 9 m² (pour 9000 Btu/h).
- Installez cet appareil uniquement lorsque celui-ci satisfait à la législation, la réglementation et les normes locales/nationales.

IMPORTANT

- Cet appareil est destiné à être utilisé en tant que climatiseur dans des logements et il convient uniquement pour une utilisation à l'intérieur, dans des salles de séjour, cuisines et garages dans des endroits secs et des conditions domestiques normales.
- Si le câble d'alimentation est endommagé, il doit être remplacé par le fabricant, son agent de maintenance ou une personne de qualification similaire, afin d'éviter un risque.
- L'installation doit être totalement en conformité avec les réglementations, dispositions et normes locales en vigueur.
- L'appareil convient exclusivement pour une utilisation dans des endroits secs, à l'intérieur.
- Contrôlez la tension du secteur.
- Cet appareil convient exclusivement pour une prise de courant avec terre, tension de raccordement 220 à 240 volts/ ~50 Hz.
- L'appareil DOIT toujours être raccordé à la terre. Si l'alimentation électrique n'est pas reliée à la terre, vous ne devez absolument pas raccorder cet appareil.
- La fiche d'alimentation doit toujours être facilement accessible lorsque l'appareil est raccordé.
- Si vous n'êtes pas sûr(e) que tout soit correct, faites contrôler l'installation électrique par un professionnel agréé.
- Ne couvrez jamais les prises d'air et les sorties d'air.
- Videz le réservoir d'eau par l'intermédiaire du point de vidange d'eau, avant de déplacer l'appareil.
- Ne mettez jamais l'appareil en contact avec des produits chimiques.
- N'insérez pas de doigts ou objets dans les orifices de l'appareil.
- Ne mettez jamais l'appareil en contact avec l'eau. N'aspergez pas l'appareil d'eau ou ne l'immergez pas, en raison du danger de court-circuit.
- Retirez toujours d'abord la fiche de la prise de courant, lorsque vous devez nettoyer ou remplacer l'appareil ou un de ses composants.

- Ne raccordez JAMAIS l'appareil à l'aide d'une rallonge électrique. Si une prise de courant appropriée avec prise de terre n'est pas disponible, faites-en installer une par un électricien agréé.
- Pour des raisons de sécurité, soyez toujours prudent(e) avec des enfants à proximité de cet appareil, comme avec chaque appareil électrique.
- N'utilisez pas l'appareil si la fiche, le câble d'alimentation ou l'appareil est endommagé, ou si l'appareil ne fonctionne plus correctement ou s'il est tombé ou endommagé d'une autre manière. Dans ce cas, consultez le revendeur ou notre service technique. Ne remplacez en aucun cas la fiche ou le câble d'alimentation vous-même.
- Retirez toujours la fiche d'alimentation de la prise de courant, lorsque l'appareil n'est pas utilisé.
- Faites remplacer un câble d'alimentation endommagé uniquement par le fournisseur ou une personne/service de réparation habilités.
- Maintenez l'appareil hors de portée des enfants. Les enfants ne sont pas conscients des dangers qui peuvent résulter de la manipulation d'appareils électriques. Par conséquent, ne laissez jamais des enfants utiliser des appareils électriques sans surveillance. Tenez l'appareil et le câble d'alimentation hors de portée des enfants de moins de 8 ans.
- L'appareil peut être utilisé par les enfants à partir de 8 ans et par des personnes ayant des capacités physiques, sensorielles ou mentales réduites ou un manque d'expérience et de connaissances, à condition qu'ils utilisent l'appareil sous surveillance ou qu'ils aient reçu des instructions concernant l'utilisation de l'appareil en toute sécurité et qu'ils comprennent les dangers encourus. Les enfants ne doivent pas jouer avec l'appareil. L'appareil ne doit pas être nettoyé ni entretenu par des enfants, à moins que cela soit effectué sous surveillance.

ATTENTION !

- La pièce dans laquelle cet appareil est utilisé ne doit jamais être totalement étanche à l'air. Ceci permet d'éviter une dépression dans cette pièce. Une pression négative (= dépression) peut perturber la sécurité du fonctionnement de chauffe-eaux, hottes aspirantes, fours, et autres.
 - Le non-respect des instructions peut entraîner l'annulation de la garantie sur l'appareil.
 - Soulevez toujours l'appareil à deux personnes.
- Veillez à toujours poser l'appareil sur une surface solide et plane.
- Ne laissez jamais l'appareil sans surveillance lorsqu'il fonctionne.
- Si vous souhaitez déplacer l'appareil, vous devez vous assurer qu'il est hors tension. Pour déplacer l'appareil, utilisez les deux mains.
- N'utilisez jamais l'appareil avec des pièces de rechange qui n'ont pas été recommandées ou livrées par le fabricant.
- Ne tirez pas sur le câble d'alimentation ou sur l'appareil pour retirer la fiche de la prise de courant murale. Ne touchez jamais l'appareil avec les mains mouillées ou humides.
- Si l'appareil ne fonctionne pas après la mise sous tension, il est possible que le fusible ou le disjoncteur ait sauté sur le tableau électrique. Le groupe peut être surchargé, ou un courant de fuite par la prise de terre peut s'être produit.
- En cas de panne, ne réparez jamais l'appareil vous-même ; le fait que le disjoncteur saute peut indiquer qu'il y a un défaut qui ne peut pas être réparé par le retrait ou remplacement du dispositif de sécurité. Il est impératif que seules des pièces de rechange d'origine soient utilisées.





- Le circuit imprimé (PCB) de l'unité est doté d'un fusible pour procurer une protection contre les surcharges de courant. Les spécifications du fusible sont imprimées sur le circuit imprimé, comme suit : T 3.15A/250V, etc.
- **N'immergez jamais l'appareil, le câble d'alimentation ou la fiche dans l'eau.**
- Cet appareil est uniquement destiné à un usage domestique.
Si l'appareil est utilisé de manière inappropriée, il n'y aura aucun droit à une indemnisation en cas d'éventuels défauts et la garantie sera annulée.

AVERTISSEMENT

Informations spécifiques pour les appareils avec du gaz réfrigérant R290.

- Lisez attentivement tous les avertissements.
- Durant le dégivrage et le nettoyage de l'appareil, utilisez uniquement des outils recommandés par le fabricant.
- Placez l'appareil dans une pièce sans source d'inflammation fonctionnant de manière continue (p. ex. une flamme nue, un appareil électrique ou à gaz allumé).
- Ne pas perforer ni brûler.
- Installez, utilisez et conservez l'appareil dans une pièce avec une surface au sol d'un minimum de 9 m².
- Cet appareil contient 170 grammes de gaz réfrigérant R290 (reportez-vous à la plaque signalétique à l'arrière de l'appareil).
- Le R290 est un gaz réfrigérant qui est conforme à la réglementation européenne en matière d'environnement.
Ne percez aucune partie du circuit de refroidissement.
- Lorsque l'appareil est installé, utilisé ou conservé dans une pièce sans ventilation, la pièce doit être aménagée de façon à éviter une accumulation de fluide réfrigérant suite à une fuite. Ceci peut entraîner un danger d'incendie ou d'explosion, du fait de l'inflammation du fluide réfrigérant par un chauffage électrique, une cuisinière ou une autre source d'inflammation.
- Conservez l'appareil d'une telle manière, afin d'éviter une défaillance mécanique.
- Les personnes qui commandent ou travaillent sur le circuit de refroidissement, doivent être en possession d'un certificat approprié émanant d'une organisation habilitée, de sorte que ces personnes soient habilitées à manipuler des agents réfrigérants d'une manière sûre, conformément aux spécifications en vigueur dans l'industrie.
- Les réparations doivent être effectuées uniquement tel que recommandé par le fabricant de l'appareil. L'entretien et les réparations qui nécessitent l'aide d'un autre personnel formé, doivent être exécutés sous la supervision d'une personne sachant comment utiliser des agents réfrigérants inflammables.



	AVERTISSEMENT	Ce symbole indique que cet appareil utilise un réfrigérant inflammable. Si le réfrigérant fuit et est exposé à une source d'inflammation externe, il existe un risque d'incendie.
	ATTENTION	Ce symbole indique que le manuel d'utilisation doit être lu attentivement.
	ATTENTION	Ce symbole indique qu'un personnel de maintenance doit manipuler cet équipement, en référence au manuel d'installation.
	ATTENTION	Ce symbole indique que des informations sont disponibles, telles que le manuel d'utilisation ou le manuel d'installation.

FLUIDE RÉFRIGÉRANT

(CE) N 842/2006: Ce climatiseur contient du fluide réfrigérant R290.

La quantité de fluide réfrigérant est inférieure à 1 kg et celui-ci est contenu dans un circuit de refroidissement fermé. Le fluide réfrigérant n'a pas de potentiel de destruction de l'ozone. Il s'agit cependant d'un gaz à effet de serre selon le protocole de Kyoto et il peut par conséquent contribuer au réchauffement global de la terre, lorsqu'il est libéré dans l'atmosphère. Seuls des techniciens

formés, en possession d'un certificat approprié de technicien en froid, sont autorisés à remplir ou vider l'appareil. Dans des circonstances d'utilisation normales et avec un circuit d'agent réfrigérant intact, votre climatiseur ne requiert aucun ajout d'agent réfrigérant. Potentiel d'effet de serre :

R290 : 3.

DESCRIPTION DU PRODUIT

Face avant



Face arrière

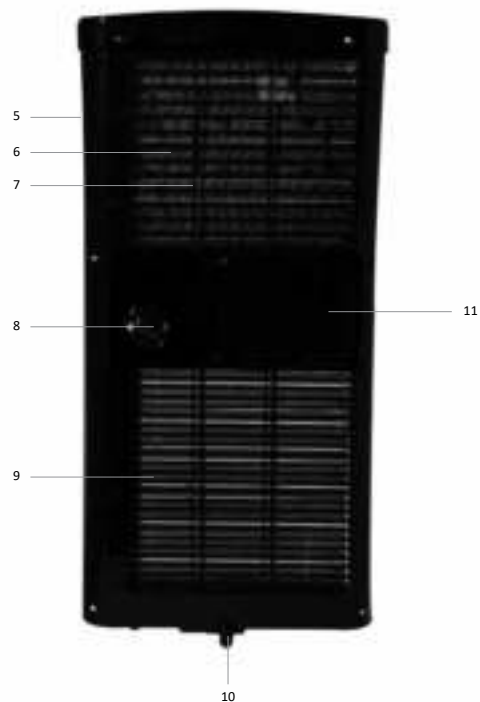

- 1. Panneau de commande
- 2. Sortie d'air à lamelles
- 3. Capteur pour télécommande
- 4. Roulette pivotante
- 5. Poignée
- 6. Filtre à air
- 7. Prise d'air
- 8. Bouchon à vis pour l'évacuation d'eau
- 9. Prise d'air

- 10. Evacuation de l'eau de condensation
- 11. Sortie d'air

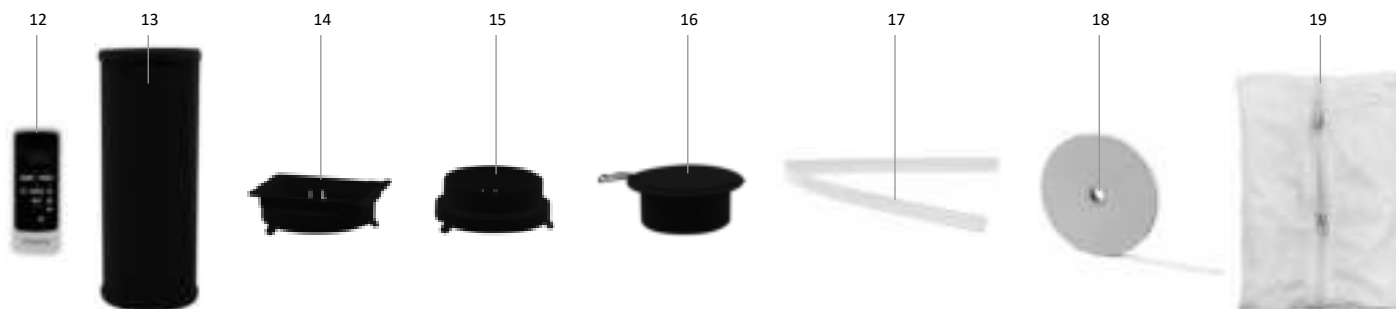

- 12. Afstandsbediening
- 13. Tuyau d'évacuation - air
- 14. Pièce de raccordement - carrée
- 15. Pièce de raccordement - ronde

- 16. Sortie murale avec clapet
- 17. Tuyau d'évacuation - eau
- 18. Bande velcro
- 19. Kit d'étanchéité de fenêtre flexible

AVANT LA TOUTE PREMIÈRE UTILISATION

Avant d'utiliser l'appareil pour la première fois, procédez comme suit : déballez avec précaution le climatiseur et tous les accessoires et enlevez tout le matériel d'emballage ainsi que les autocollants promotionnels éventuels.

Conservez le matériel d'emballage (sacs en plastique et carton) hors de portée des enfants.

Après avoir déballé l'appareil, vérifiez scrupuleusement s'il n'a pas été endommagé (dommages apparents) pendant le transport.

Placez l'appareil sur une surface solide et plane, et laissez suffisamment d'espace tout autour pour assurer une bonne ventilation. Vérifiez si tous les accessoires nommés accompagnent l'appareil.

Nettoyez le climatiseur à l'aide d'un chiffon légèrement humide.

Avant le raccordement de l'appareil, vérifiez si :

- la tension de raccordement correspond à la tension indiquée sur la plaque signalétique ;
- la prise de courant et l'alimentation électrique conviennent pour l'appareil ;
- la fiche du câble d'alimentation s'insère dans la prise de courant ;
- l'appareil se trouve sur une surface stable et plane.

PLACEMENT DU CLIMATISEUR

Un climatiseur mobile doit être placé sur une surface plane avec suffisamment d'espace libre autour. N'obstruez pas la prise d'air et assurez un espace libre d'au moins 50 cm autour du climatiseur.

Une fois que l'appareil est placé à la verticale, laissez-le au repos durant au minimum 2 heures avant de brancher la fiche dans la prise de courant.

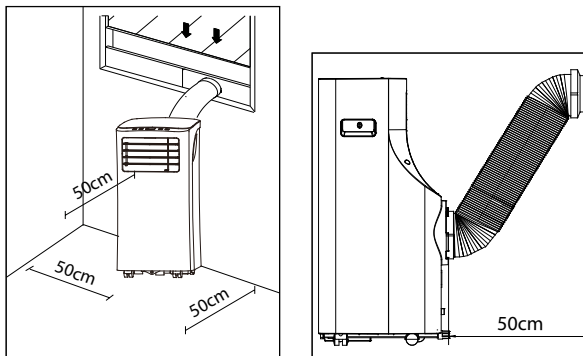

INSTALLATION DU TUYAU D'ÉVACUATION D'AIR

Placez l'appareil à proximité d'une fenêtre ou ouverture, de sorte que l'air chaud puisse s'échapper vers l'extérieur par l'intermédiaire du tuyau d'évacuation.

1. Tirez délicatement sur le tuyau d'évacuation pour le sortir jusqu'à la longueur souhaitée.
2. Enfoncez une extrémité du tuyau d'évacuation [a] en la faisant pivoter, dans la pièce de raccordement carrée [b].
3. Faites pivoter la pièce de raccordement ronde [c] sur l'autre extrémité du tuyau d'évacuation.
4. Faites glisser la pièce de raccordement carrée [b] à l'arrière du climatiseur sur la sortie d'air [d].
5. Laissez pendre l'autre extrémité du tuyau d'évacuation à l'extérieur. Veillez à un passage libre pour le tuyau. Fermez le plus possible la fenêtre ou la porte. Utilisez éventuellement le kit d'étanchéité de fenêtre.

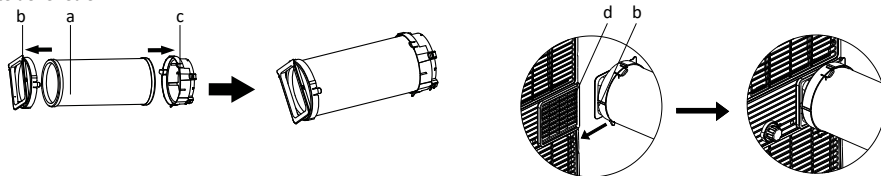

REMARQUE : Le fonctionnement optimal du climatiseur dépend de la longueur du tuyau d'évacuation et du nombre de courbes. Essayez de limiter les deux. Le tuyau d'évacuation flexible accompagnant l'appareil a une longueur maximale d'environ 150 cm et il est calculé par rapport à la capacité du climatiseur. L'utilisation d'autres tuyaux ou rallonges peut entraîner des dysfonctionnements de l'appareil. L'air doit pouvoir circuler sans obstacle ; dans le cas contraire, ceci peut avoir pour conséquence une surchauffe de l'appareil ou une condensation de l'eau dans le tuyau d'évacuation d'air. Par conséquent, veillez à ce qu'il n'y ait aucun coude ni courbe serrée dans le tuyau d'évacuation. Pour obtenir un résultat optimal, le tuyau d'évacuation doit être maintenu à une longueur inférieure à 1 mètre durant l'utilisation du climatiseur.



INSTALLATION DU KIT D'ÉTANCHÉITÉ DE FENÊTRE

Le kit d'étanchéité de fenêtre flexible convient pour de nombreux types de fenêtres. Par exemple : fenêtres oscillo-battantes, fenêtres ouvrant vers l'extérieur et vers l'intérieur. Il fait en sorte que vous puissiez laisser pendre le tuyau d'évacuation vers l'extérieur, sans que l'air chaud ne recircule vers l'intérieur ou que vous soyez gêné(e) par des insectes.

Pour des fenêtres ouvrant vers l'extérieur, nous conseillons de coller les quatre côtés (a+b+c+d) sur la fenêtre, et seulement trois côtés (a+b+c) pour les fenêtres ouvrant vers l'intérieur.

- Collez l'adhésif double face fourni sur le châssis de fenêtre et sur la fenêtre, selon l'un des dessins ci-dessous correspondant à votre situation.
- Fixez ensuite la toile sur l'adhésif que vous avez collé dans les ouvertures.

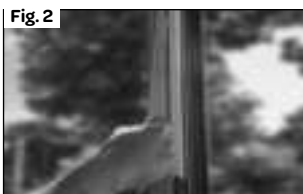

1. Collez sur le châssis de fenêtre l'adhésif double face fourni.
2. Collez ensuite l'adhésif double face sur la fenêtre.
3. Coupez l'excédent d'adhésif.
4. Assurez-vous que les bandes adhésives se chevauchent bien aux angles, afin d'obtenir une bonne étanchéité.
5. Fixez la toile sur l'adhésif que vous avez collé sur le châssis de fenêtre et la fenêtre.
6. Veillez à ce que la toile soit collée correctement sur l'adhésif, des deux côtés.
7. Ouvrez la fermeture zippée de la toile.
8. Enfoncez le tuyau d'évacuation à travers l'ouverture et refermez la fermeture zippée afin d'obtenir une bonne étanchéité.

INSTALLATION MURALE

- Percez un trou dans le mur avec un diamètre de 125 mm pour la sortie murale avec clapet.
- Fixez la sortie murale à l'aide des vis et chevilles fournies.
- Fixez sur la sortie murale l'extrémité du tuyau d'évacuation sur laquelle est fixée la pièce de raccordement pour la sortie murale.
- Si vous n'utilisez l'appareil, fermez le clapet de la sortie murale.

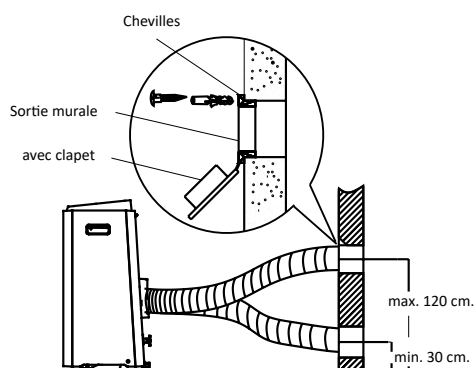

COMMANDE DU CLIMATISEUR

Outre le refroidissement, le climatiseur a encore deux autres fonctions, à savoir la circulation de l'air et la déshumidification de l'air. Le climatiseur peut être commandé par l'intermédiaire du panneau de commande sur l'appareil et avec la télécommande accompagnant l'appareil.

- Choisissez un endroit avec une prise de courant à proximité.
- Installez le tuyau d'évacuation selon les illustrations, et veillez à ce que la fenêtre soit le plus possible fermée.
- Branchez la fiche dans une prise de courant avec mise à la terre.
- Avant chaque utilisation, ouvrez manuellement les lamelles de la sortie d'air.
- Appuyez sur la touche marche/arrêt pour mettre en marche le climatiseur.
- La plage de température du climatiseur est la suivante : De 17 à 35°C.
- Vérifiez si le tuyau d'évacuation est monté correctement.
- Ne partagez pas la prise de courant avec d'autres appareils.

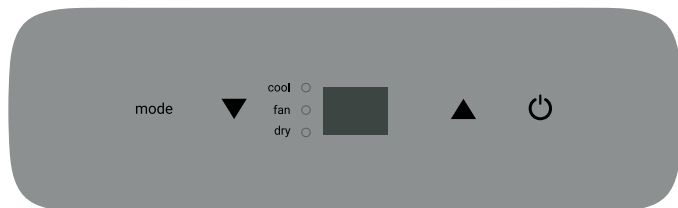

REFROIDISSEMENT

- Appuyez sur la touche de fonction [mode] jusqu'à ce que le témoin lumineux de refroidissement s'allume sur l'affichage.
- Appuyez sur les touches [temp ▲ et temp ▼] afin de régler la température ambiante souhaitée (entre 17 et 30°C).
- Appuyez sur la touche [fan speed] sur la télécommande afin de régler la vitesse du vent.

La meilleure température durant l'été se situera entre 21 et 24°C. La vitesse du ventilateur sera mieux ressentie sur la position « circulation d'air » que sur la position « refroidissement ».

DÉSHUMIDIFICATION

- Appuyez sur la touche de fonction [mode] jusqu'à ce que le témoin lumineux de déshumidification s'allume sur l'affichage.
- La vitesse du vent est réglée automatiquement sur une position faible. Ceci ne peut pas être modifié.

Durant l'utilisation de cette position, un tuyau de jardin (non fourni) ou autre similaire, doit être raccordé afin d'évacuer la condensation.

- Dévissez le bouchon à vis situé à l'arrière de l'appareil.
- Montez sur l'évacuation l'extrémité d'un tuyau de jardin ou un tuyau d'évacuation similaire et posez l'autre extrémité dans un bac de collecte qui se situe à un niveau plus bas que l'évacuation de l'appareil, de sorte que l'eau d'évacuation puisse être évacuée correctement.

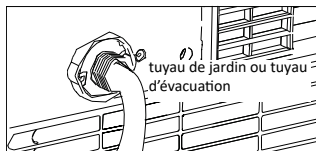
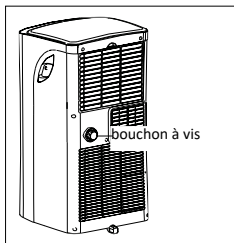

Attention :

- De l'eau de condensation peut s'écouler de l'évacuation lorsque le bouchon à vis est retiré et que l'appareil est utilisé en position de refroidissement. Gardez le bac d'égouttage à portée de main lorsque vous retirez le bouchon à vis, afin de récupérer la condensation.
- Veillez à ce que le tuyau d'évacuation pour l'eau de condensation soit bien incliné et qu'il ne soit pas placé plus haut que l'évacuation de l'appareil.
- Lorsque vous utilisez cette position, il est inutile de raccorder le tuyau d'évacuation d'air.
- Lorsque vous utilisez la position de refroidissement, il est conseillé de ne pas évacuer l'eau de condensation en permanence, mais de refermer le bouchon à vis. Ainsi l'appareil peut fonctionner au maximum de ses performances.

CIRCULATION D'AIR

Lorsque vous utilisez cette position, il est inutile de raccorder le tuyau d'évacuation d'air.

- Appuyez sur la touche de fonction [mode] jusqu'à ce que le témoin lumineux de circulation d'air s'allume sur l'affichage.
- Appuyez sur la touche [fan speed] sur la télécommande afin de régler la vitesse du vent - basse ou haute.

LA TÉLÉCOMMANDE

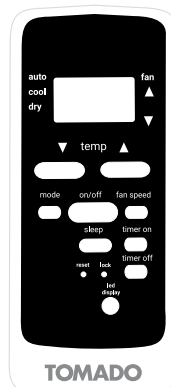

Pointez la télécommande sur le capteur de l'appareil. La portée de la télécommande est d'environ 8 mètres (sans obstacles entre l'appareil et la télécommande).

Attention : si vous avez mis en marche le climatiseur sur l'appareil même, vous devez activer la télécommande avant de pouvoir commander l'appareil à l'aide de la télécommande. Appuyez sur la touche marche/arrêt (⏻) sur la télécommande, pour activer celle-ci.

Placez les deux piles AAA 1,5 volts fournies dans la télécommande, selon le dessin. Faites attention aux signes + et - à l'intérieur de la télécommande.

Remarque :

- Lorsque la télécommande est remplacée ou n'est plus utilisée, les piles doivent être retirées et éliminées selon la législation en vigueur, car elles sont nocives pour l'environnement.
- N'utilisez pas de piles neuves mélangées avec des piles anciennes. N'utilisez pas ensemble de piles alcalines, standard (carbone-zinc) ou rechargeables (nickel-cadmium).
- Les piles peuvent exploser ou fuir en cas d'exposition à une flamme nue. Déposez les piles dans une déchetterie ou un point de collecte reconnu.
- Retirez les piles de la télécommande lorsque l'appareil n'est pas utilisé pendant une période prolongée (entreposage en hiver) et conservez-les dans un endroit frais et sec.

Autres fonctions

Avec la télécommande, vous pouvez commander les mêmes fonctions que décrites précédemment. Par l'intermédiaire de la télécommande, vous pouvez commander des fonctions supplémentaires, à savoir la fonction de sommeil, la fonction de minuterie, la vitesse du vent.

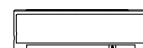

POSITION AUTOMATIQUE

Lorsque vous utilisez la position automatique, l'appareil sélectionne lui-même s'il doit refroidir ou faire circuler l'air. Cette fonction peut être définie uniquement avec la télécommande.

Ceci dépend de la température ambiante.

- Appuyez sur la touche de fonction [mode] jusqu'à ce que la flèche correspondant à la fonction auto s'allume sur l'affichage.
- Appuyez sur les touches [temp ▲ et temp ▼] afin de régler la température ambiante souhaitée (entre 17 et 30°C). Par exemple 23°C. Lorsque la température ambiante est inférieure à 23°C, l'appareil va faire circuler l'air, et au-dessus de 23°C, l'appareil va refroidir.
- Sur cette position, il est impossible de régler la vitesse du vent.

FONCTION DE SOMMEIL

Utilisez la fonction de sommeil lorsque vous voulez utiliser l'appareil la nuit. Cette fonction peut être définie uniquement avec la télécommande.

- Allumez l'appareil sur la position - refroidissement ou auto.
- Appuyez sur la touche de sommeil.
- Si vous trouvez gênant l'éclairage de l'affichage sur l'appareil, vous pouvez l'éteindre en appuyant sur la touche [led display]. Appuyez à nouveau sur la touche pour rallumer l'éclairage de l'affichage.

La fonction de sommeil maintient la température optimale dans la pièce sans variations excessives de température ou d'humidité de l'air. La température ambiante et le taux d'humidité de l'air varient légèrement, pour faire en sorte que la pièce demeure confortable.

La température sélectionnée va augmenter chaque demi-heure de 1°C, durant une période de une heure. Cette nouvelle température est maintenue pendant les 7 prochaines heures. Ensuite, l'appareil revient à la température préréglée et il va rester allumé tel que défini.

La fonction de sommeil peut être annulée en arrêtant l'appareil ou en appuyant sur la touche de sommeil, fonction ou vitesse du vent.

En cas d'utilisation des positions « circulation d'air » et « déshumidification », la fonction de sommeil ne peut pas être utilisée.

RÉGLAGE DE LA MINUTERIE

La fonction de minuterie peut être utilisée pour démarrer automatiquement le climatiseur (démarrage différé) ou pour l'arrêter automatiquement à un moment prédéfini (arrêt automatique).

Démarrage différé

- Appuyez sur la touche de minuterie **on** lorsque le climatiseur est à l'arrêt. Appuyez plusieurs fois sur la touche **on**. L'heure de démarrage va augmenter par paliers d'une demi-heure jusqu'à un total de 10 heures. Si vous souhaitez différer de plus de 10 heures le démarrage, une heure s'ajoute à chaque fois, jusqu'à un maximum de 24 heures.
- Le nombre d'heures défini apparaît sur l'affichage. Dès que la température réapparaît sur l'affichage, le réglage est confirmé.
- Dès que le nombre d'heures préréglé est écoulé, le climatiseur va se mettre en marche automatiquement.

Pour annuler le démarrage différé, appuyez sur la touche de minuterie **on** jusqu'à ce que l'affichage indique de nouveau 0.0.

5.0 h

TIMER ON

Arrêt automatique

- Appuyez sur la touche de minuterie **off** lorsque le climatiseur est en marche. Appuyez plusieurs fois sur la touche **off**. L'heure à laquelle vous souhaitez que le climatiseur s'arrête, va augmenter par paliers d'une demi-heure jusqu'à un total de 10 heures. Si vous souhaitez différer de plus de 10 heures l'arrêt, une heure s'ajoute à chaque fois, jusqu'à un maximum de 24 heures.
- Le nombre d'heures défini apparaît sur l'affichage. Dès que la température réapparaît sur l'affichage, le réglage est confirmé.
- Dès que le nombre d'heures préréglé est écoulé, le climatiseur va s'arrêter automatiquement.

Pour annuler l'arrêt automatique, appuyez sur la touche de minuterie **off** jusqu'à ce que l'affichage indique de nouveau 0.0.

1.0 h

TIMER OFF

5.0 h

TIMER ON OFF

Les deux réglages peuvent également être combinés.

BOUTON DE RÉINITIALISATION

Le bouton de réinitialisation vous permet de réinitialiser l'appareil. Tous les réglages sont annulés et la télécommande reprend les réglages d'usine.

- Utilisez un objet pointu pour appuyer sur le bouton de réinitialisation.

BOUTON DE VERROUILLAGE

Afin d'éviter que vos réglages avec la télécommande soient modifiés, vous pouvez les verrouiller à l'aide du bouton de verrouillage.

- Utilisez un objet pointu pour activer le verrouillage. Un cadenas apparaît sur l'affichage de la télécommande.
- L'appareil ne peut plus être commandé avec la télécommande.
- Appuyez à nouveau sur le bouton de verrouillage pour désactiver le verrouillage. Le cadenas disparaît et l'appareil peut être de nouveau commandé avec la télécommande.

ÉCLAIRAGE DE L'AFFICHAGE

- Si vous trouvez gênant l'éclairage de l'affichage sur l'appareil, vous pouvez l'éteindre en appuyant sur la touche [led display]. Appuyez à nouveau sur la touche pour rallumer l'éclairage de l'affichage.

DÉMARRAGE AUTOMATIQUE APRÈS UNE PANNE DE COURANT

En cas de panne de courant, l'appareil va redémarrer automatiquement selon les derniers réglages, dès que l'alimentation électrique est rétablie.

CHANGEMENT DE L'UNITÉ DE TEMPÉRATURE CELSIUS / FAHRENHEIT

Maintenez les touches + et - enfoncées simultanément pendant 3 secondes, afin de changer l'affichage de l'unité de température.

ÉVACUATION DE LA CONDENSATION

Lorsque le climatiseur n'est pas utilisé pendant une période prolongée, retirez le bouchon en caoutchouc de l'orifice d'évacuation sur le dessous de l'appareil et placez un bac de faible hauteur sous l'écoulement.

Toute l'eau va s'écouler hors du réservoir.

Le réservoir d'eau est équipé d'une sonde d'alarme. Dès que l'eau atteint un certain niveau dans le réservoir d'eau, l'appareil va émettre 8 fois un signal sonore et P1 apparaît sur l'affichage. Le processus de refroidissement va s'arrêter automatiquement. L'appareil peut poursuivre avec la fonction de circulation d'air.

Évacuation manuelle - en cas d'utilisation de l'appareil dans une pièce avec un taux élevé d'humidité de l'air.

1. Retirez la fiche de la prise de courant.
2. Placez un bac de faible hauteur sous l'orifice inférieur pour l'évacuation d'eau de condensation. Reportez-vous au dessin.
3. Retirez le bouchon.
4. L'eau va s'écouler de l'évacuation dans le bac.
5. Remplacez le bouchon dès que l'eau ne s'écoule plus.
6. Rallumez l'appareil.

Évacuation continue - conseil en cas d'utilisation de la position de déshumidification.

1. Retirez la fiche de la prise de courant.
2. Retirez le bouchon. Lorsque vous retirez le bouchon, maintenez un bac d'égouttage à proximité pour récupérer l'eau de condensation qui peut s'écouler.
3. Branchez le tuyau d'évacuation (12,7 mm = 1/2 pouce). Reportez-vous au dessin.
4. L'eau sera évacuée de manière continue par l'intermédiaire du tuyau d'évacuation.
5. Rallumez l'appareil.

L'évacuation de la condensation peut également s'effectuer de la manière décrite à la page 12, au paragraphe **DÉSHUMIDIFICATION**.

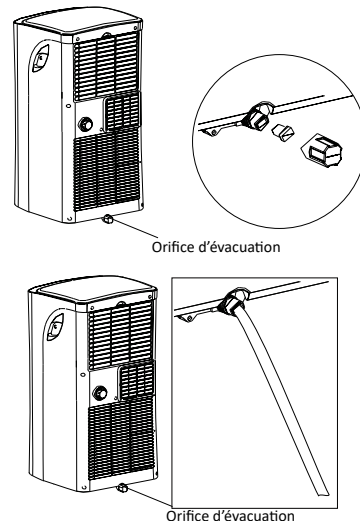

NETTOYAGE ET ENTRETIEN

Lorsque vous voulez nettoyer le climatiseur, éteignez d'abord l'appareil à l'aide de la touche marche/arrêt, patientez quelques minutes, puis retirez la fiche de la prise de courant.

Nettoyage de l'extérieur

Nettoyez régulièrement l'extérieur de l'appareil avec un chiffon humide et essuyez avec un chiffon sec. Si nécessaire, vous pouvez nettoyer l'extérieur de l'appareil à l'aide d'un produit vaisselle doux.

- Ne lavez jamais l'appareil à l'eau. Ceci peut être dangereux.
- N'utilisez pas de benzine, alcool ou solvants similaires, pour nettoyer l'appareil.
- Ne pulvérisez jamais d'insecticides ou produits similaires.
- Pour le nettoyage de l'appareil, n'utilisez pas de produits de nettoyage agressifs ou abrasifs.
- Ne plongez jamais l'appareil, le câble d'alimentation ou la fiche dans de l'eau ou dans un autre liquide.

Nettoyage du filtre à air

Pour faire fonctionner l'appareil de manière optimale, nous vous conseillons de nettoyer le filtre à air chaque semaine. Le filtre à air peut en effet s'obstruer avec de la poussière ou de la saleté. Retirez le filtre à air comme illustré sur le dessin.

Utilisez un aspirateur pour éliminer toute la poussière du filtre à air.

Lorsque le filtre à air est très encrassé, il peut être nettoyé à l'eau tiède.

- Plongez le filtre à air dans de l'eau tiède (max. 40°C) avec un produit nettoyant doux. Rincez le filtre à air un certain nombre de fois et laissez-le sécher à l'air. Ne posez pas le filtre à air au soleil ou sur le chauffage pour le faire sécher.
- Remplacez le filtre à air. Vérifiez si celui-ci est entièrement sec avant de réutiliser l'appareil.

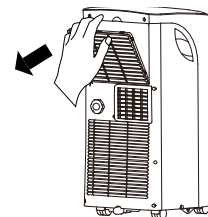

Nettoyage des prises d'air

Pour faire fonctionner l'appareil de manière optimale, vous pouvez nettoyer les prises d'air à l'aide d'un aspirateur muni d'un suceur à brosse.

Début ou fin de la saison

Vérifiez en début de saison l'état du câble d'alimentation et de la fiche mâle. Suivez les instructions d'installation pour le placement de l'appareil.

À la fin de la saison, veillez à ce que l'appareil ne contienne plus d'eau de condensation. Évacuez la condensation suivant les instructions figurant au chapitre **ÉVACUATION DE LA CONDENSATION** et veillez à ce que le filtre à air soit propre avant de ranger l'appareil.

PROBLÈMES ET SOLUTIONS

Contrôlez d'abord les éléments ci-dessous avant de remettre le climatiseur pour réparation.

Problème	Cause possible	Solution
L'appareil ne se met pas en marche lorsque la touche marche/arrêt est enfoncée.	Le témoin lumineux du réservoir d'eau clignote et le réservoir d'eau est plein.	Videz le réservoir d'eau.
	La température ambiante est inférieure à la température pré-réglée.	Réglez à nouveau la température.
L'appareil ne refroidit pas suffisamment.	Toutes les portes et les fenêtres ne sont pas fermées.	Veillez à ce que toutes les portes et les fenêtres soient fermées.
	Il y a des sources de chaleur actives dans la pièce.	Retirez les sources de chaleur ou stoppez-les si possible.
	Une température trop élevée a été réglée.	Réglez à nouveau la température.
	La prise d'air est obstruée.	Nettoyez la grille d'admission d'air.
L'appareil fait du bruit.	La surface sur laquelle est posé l'appareil n'est pas de niveau ou pas suffisamment plane.	Placez l'appareil sur une surface plane, si possible de niveau.
	Le bruit provient de la circulation du fluide réfrigérant à l'intérieur du climatiseur.	Ceci est normal.
L'appareil ne réagit pas à la télécommande.	L'appareil a été mis en marche par l'intermédiaire du panneau de commande sur l'appareil même. La télécommande n'est pas activée.	Appuyez sur la touche marche/arrêt sur la télécommande, pour activer celle-ci.
L'appareil ne se met pas en marche pendant 3 minutes une fois qu'il est rallumé	La protection interne du compresseur empêche que l'appareil soit allumé jusqu'à ce que 3 se soient écoulées après l'extinction de l'appareil.	Ce délai est normal et l'appareil fonctionnera normalement une fois écoulées les 3 minutes.
Code d'erreur P1	Le réservoir d'eau est plein.	Videz le réservoir d'eau.
Code d'erreur E0 EEPROM	Défaillance technique.	Contactez le service après-vente de Tomado.
Code d'erreur E1	Capteur pour température ambiante défectueux.	Contactez le service après-vente de Tomado.
Code d'erreur E2	Capteur d'évaporateur défectueux.	Contactez le service après-vente de Tomado.
Code d'erreur E3	Capteur de condensateur défectueux.	Contactez le service après-vente de Tomado.
Code d'erreur E4	Panneau de commande défectueux.	Contactez le service après-vente de Tomado.

SPÉCIFICATIONS TECHNIQUES

Numéro de type	TMA9001B
Tension	220-240 volts ~50 Hz
Puissance connectée	1200 Watts
Capacité de refroidissement*	9000 Btu/h (2.6kW)
Classe* EE	A
EER*	2,6
Puissance absorbée kW	1
Puissance absorbée en veille W	0,5
Consommation nom. A	4,35 kW
Déplacement d'air max. m³/h	295
Déshumidification max. ** L/h	2,26
Convient pour m³	80
Fluide réfrigérant / Potentiel d'effet de serre type/g	R-290 / 3 /170 g.
Plage de thermostat °C	De 17 à 35
Vitesses de ventilateur	2
Niveau acoustique max. dB(A)	63 dB(A)
Dimensions (HxLxP)	703 x 355 x 345 mm
Poids net	24,7 kg
Classe de protection	IPX0
Télécommande	oui

RECYCLAGE



Ce symbole signifie que ce produit ne peut pas être jeté avec les déchets ménagers ordinaires (2012/19/UE). Veuillez suivre les règles en vigueur dans votre pays concernant la collecte sélective des produits électriques et électroniques. La mise au rebut adéquate du produit permet d'éviter des conséquences négatives pour l'environnement et la santé publique. Le matériel d'emballage de ce produit est 100 % recyclable ; veuillez donc l'éliminer séparément.

INSTRUCCIONES DE SEGURIDAD – ES

- Lea atenta e íntegramente el manual de instrucciones antes de empezar a utilizar el aparato y guárdelo bien para consultas futuras.
- No utilice ningún producto para acelerar el proceso de desescarche ni productos de limpieza que no hayan sido recomendados por el fabricante.
- Guarde el aparato en un lugar donde no haya focos de ignición permanentemente activos (por ejemplo, una llama expuesta, un hornillo de gas encendido o un calefactor eléctrico encendido).
- No perforar ni quemar.
- Tenga cuidado, algunos refrigerantes son inodoros.
- Instale, utilice y guarde el aparato en un espacio con una superficie de suelo de al menos 9 m² (para 9000 BTU/h).
- Instale este aparato únicamente si cumple las leyes, los reglamentos y las normas locales y nacionales.

IMPORTANTE

- Este aparato se ha concebido para usarse como equipo de aire acondicionado en viviendas y únicamente puede usarse dentro del hogar en cuartos de estar, cocinas y garajes en lugares secos, en condiciones domésticas normales.
- Si el cable de corriente está dañado, hay que solicitar su sustitución al fabricante, a su servicio técnico o a personas igualmente cualificadas, para evitar un peligro.
- La instalación debe ser totalmente conforme con las prescripciones, disposiciones y normas vigentes en la localidad.
- Este aparato solo se debe usar en lugares secos, en interiores.
- Compruebe el valor de la tensión de la red eléctrica.
- Este aparato solo se puede usar con un enchufe con toma de tierra, conectado a una corriente de 220-240 V/ ~50 Hz.
- El aparato siempre DEBE estar conectado a tierra. Si el suministro eléctrico no tiene toma de tierra, no conecte el aparato bajo ningún concepto.
- El enchufe siempre debe estar fácilmente accesible mientras el aparato esté en marcha.
- Encargue la revisión de la instalación eléctrica a un profesional homologado si tiene alguna duda sobre su correcto funcionamiento.
- No cubra nunca los orificios de entrada y salida de aire.
- Si va a desplazar el aparato, antes vacíe el depósito de agua a través del desagüe.
- No ponga nunca el aparato en contacto con productos químicos.
- No meta los dedos ni ningún objeto en los orificios del aparato.
- No ponga nunca el aparato en contacto con agua. No moje ni sumerja el aparato en agua, porque podría provocar un cortocircuito.
- Desenchufe siempre el aparato de la corriente eléctrica antes de limpiarlo o sustituir alguna pieza.
- No conecte NUNCA el aparato con un cable alargador. Si no hay ningún enchufe con toma de tierra, encargue su instalación a un electricista homologado.
- Pensando en la seguridad, tenga siempre un cuidado especial cuando haya menores en las proximidades del aparato, igual que con cualquier aparato eléctrico.

- No utilice el aparato cuando el enchufe, el cable o el propio aparato estén deteriorados o cuando el aparato ya no funcione correctamente o cuando esté dañado de una manera u otra. En esos casos, consulte a la tienda o a nuestro servicio técnico. En ningún caso deberá sustituir el enchufe o el cable por su cuenta.
- Siempre desenchufe el aparato de la corriente cuando no vaya a usarlo.
- Si se daña el cable eléctrico, solicite su sustitución al distribuidor o a una persona o un centro de servicio competentes.
- Mantenga el aparato fuera del alcance de los niños. Los niños no comprenden el peligro que puede suponer utilizar aparatos eléctricos. Por esa razón, no deje nunca a los niños que usen aparatos eléctricos sin supervisión. Mantenga el aparato y el cable fuera del alcance de menores de 8 años.
- El aparato lo podrán utilizar niños de 8 o más años y personas con capacidades físicas, sensoriales o mentales limitadas o sin experiencia o conocimientos siempre que sea bajo supervisión o se les esté instruyendo acerca de su uso seguro y comprendan los peligros que se derivan de ello. Los niños no podrán jugar con el aparato. No deje a los menores limpiar ni mantener el aparato sin la supervisión adecuada.



¡ATENCIÓN!

- No utilice nunca este aparato en un espacio cerrado herméticamente, ya que podría producirse una presión negativa. La presión negativa altera el funcionamiento seguro de calentadores de gas, campanas extractoras, hornos y aparatos similares.
 - El incumplimiento de estas indicaciones puede dar lugar a la invalidación de la garantía del aparato.
 - Levanten siempre el aparato entre dos personas.
- Asegúrese siempre de que el aparato esté sobre una superficie sólida y plana.
- No deje nunca el aparato sin supervisión si está en funcionamiento.
- Si quiere cambiar de lugar el aparato, este deberá estar desenchufado. Para moverlo, sujételo con las dos manos.
- No utilice nunca el aparato con piezas que no hayan sido recomendadas o suministradas por el fabricante.
- No tire nunca del cable o el aparato para desenchufarlo de la toma de corriente. No toque nunca el aparato con las manos mojadas o húmedas.
- Si el aparato no funciona después de encenderlo, posiblemente haya saltado el fusible o el interruptor diferencial del cuadro eléctrico. El grupo puede estar demasiado cargado o tal vez se haya producido una derivación a tierra.
- En caso de avería, no trate de repararla por su cuenta; la activación de la protección del aparato puede indicar un fallo que no se resolverá quitando o sustituyendo dicha protección. Es necesario que solo se utilicen piezas originales.
- La placa madre (PCB) de la unidad se ha diseñado con un fusible que la protege de los picos de tensión. Las especificaciones del fusible están impresas en la placa, por ejemplo: T 3.15A/250V.
- **No sumerja nunca el aparato, el cable o el enchufe en agua.**
- Este aparato se ha concebido para uso doméstico exclusivamente. Si el aparato se usa de forma indebida, en caso de avería, no se podrán reclamar daños y perjuicios y la garantía perderá su validez.

ADVERTENCIA





Información específica para aparatos con gas refrigerante R290.

- Lea detenidamente todas las advertencias.
- Para el desescarche y la limpieza del aparato, utilice exclusivamente herramientas recomendadas por el fabricante.
- Coloque el aparato en un lugar donde no haya focos de ignición permanentemente activos (por ejemplo, una llama expuesta o un hornillo de gas o eléctrico encendido).
- No perforar ni quemar.
- Instale, utilice y guarde el aparato en un espacio con una superficie de suelo de al menos 9 m².
- Este aparato contiene 170 gramos de gas refrigerante R290 (véase la placa de características en la parte posterior del aparato).
- R290 es un gas refrigerante que cumple las directrices medioambientales de la Unión Europea. No haga ninguna perforación en el circuito refrigerante.
- Si el aparato se va a instalar, manejar o guardar en una habitación sin ventilación, esta habitación se debe preparar de tal modo que se evite la acumulación de sustancia refrigerante en caso de producirse una fuga.

De lo contrario, la presencia de un calentador eléctrico, un fogón u otra fuente de ignición generaría un riesgo de incendio o explosión por inflamación de la sustancia refrigerante.

- Guarde el aparato de tal modo que no puedan producirse averías mecánicas.
- Las personas que manejen el circuito refrigerante o tengan que realizar alguna tarea en él deben contar con un certificado adecuado emitido por una organización competente, que indique que estas personas están cualificadas para manejar sustancias refrigerantes de manera segura y conforme a las especificaciones vigentes en la industria.
- Las reparaciones siempre deben efectuarse según las recomendaciones del fabricante del aparato. Las tareas de mantenimiento y reparación que requieran la ayuda de personas con otro tipo de formación deben efectuarse bajo la supervisión de una persona que sepa cómo deben manejarse las sustancias refrigerantes inflamables.



	¡ADVERTENCIA	Este símbolo indica que este aparato utiliza un refrigerante inflamable. Si se produce alguna fuga del refrigerante y este se expone a una fuente de ignición externa, podría arder.
	¡PRECAUCIÓN	Este símbolo indica que hay que leer atentamente el manual de funcionamiento.
	¡PRECAUCIÓN	Este símbolo indica que un miembro del personal de servicio debe manipular este equipo conforme al manual de instalación.
	¡PRECAUCIÓN	Este símbolo indica que hay información disponible, como el manual de instalación o el de funcionamiento.

REFRIGERANTE

(CE) N 842/2006: Este equipo de aire acondicionado contiene el refrigerante R290.

La cantidad de refrigerante es inferior a 1 kg y se encuentra dentro de un circuito de refrigeración cerrado. El refrigerante tiene un potencial de agotamiento de ozono nulo. No obstante, se considera un gas de efecto invernadero según el Protocolo de Kioto, es decir, que puede contribuir al calentamiento global del planeta si se libera a la atmósfera. Solo deben llenar o vaciar el aparato técnicos con la formación adecuada y provistos de un certificado que verifique su cualificación. Si su equipo de aire acondicionado se usa correctamente y si el circuito de refrigeración no sufre daños, no necesitará reponer refrigerante. PCG: R290: 3.

DESCRIPCIÓN DEL PRODUCTO

lado delantero



lado trasero

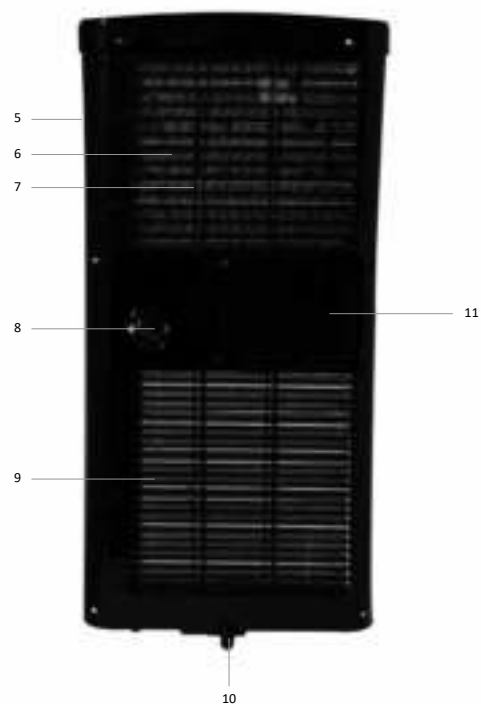

- 1. Panel de control
- 2. Salida de aire con lamas
- 3. Sensor para el control remoto
- 4. Ruedecilla
- 5. Asa
- 6. Filtro de aire
- 7. Entrada de aire
- 8. Tapón roscado de desagüe
- 9. Entrada de aire

- 10. Salida de agua de condensación
- 11. Salida de aire

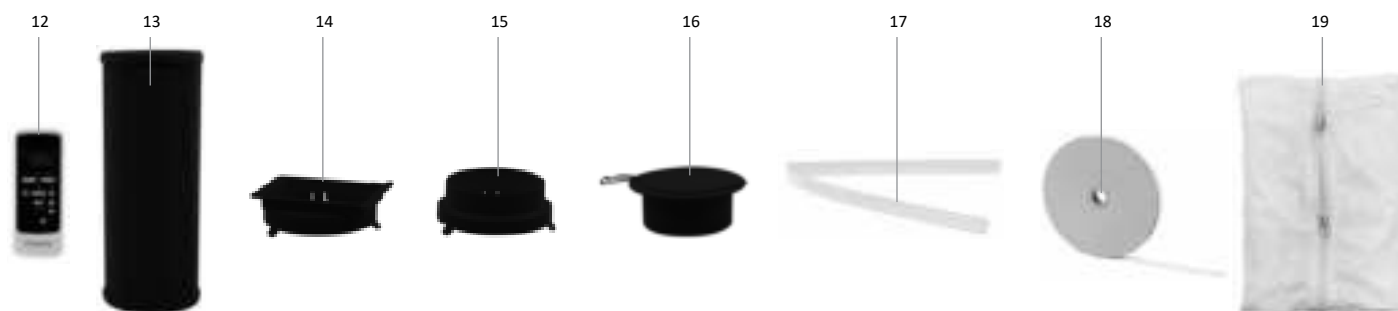

- 12. Mando a distancia
- 13. Tubo de salida - aire
- 14. Adaptador - cuadrado
- 15. Adaptador - redondo

- 16. Embellecedor con tapón
- 17. Tubo de desagüe
- 18. Cierre de velcro
- 19. kit de sellado de la ventana flexible

ANTES DEL PRIMER USO

Antes de poner en funcionamiento el aparato por primera vez, deberá hacer lo siguiente: desembale con cuidado el equipo de aire acondicionado y todos los accesorios y retire todo el material de embalaje y los rótulos adhesivos promocionales.

Deje el embalaje (bolsas de plástico y cartón) fuera del alcance de los niños.

A continuación, compruebe minuciosamente si el aparato presenta daños externos, posiblemente causados por el transporte.

Coloque el aparato sobre una superficie plana sólida, dejando suficiente espacio alrededor para permitir una buena ventilación. Compruebe que están presentes todos los accesorios mencionados.

Limpie el equipo de aire acondicionado con un paño ligeramente humedecido.

Antes de conectar el aparato, haga las siguientes comprobaciones:

- La tensión de la corriente se corresponde con la que figura en la placa de características.
- El enchufe y el suministro de corriente son aptos para el aparato.
- La clavija del cable encaja en el enchufe.
- El aparato se encuentra sobre una superficie plana y estable.

COLOCACIÓN DEL EQUIPO DE AIRE ACONDICIONADO

Un equipo de aire acondicionado portátil se debe colocar sobre una superficie plana con suficiente espacio libre a su alrededor. No bloquee la salida de aire y deje un espacio libre de al menos 50 cm alrededor del equipo.

Después de colocar derecho el aparato en su sitio, espere como mínimo 2 horas antes de enchufarlo.

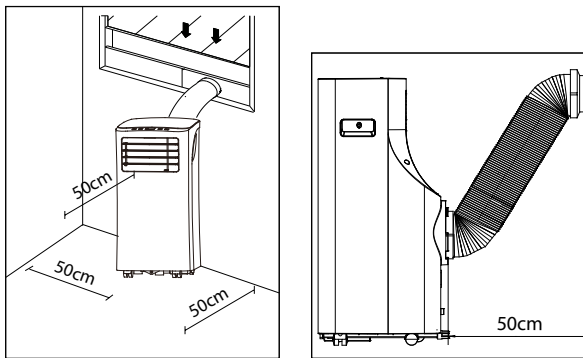

INSTALACIÓN DEL TUBO DE SALIDA DEL AIRE

Coloque el aparato cerca de una ventana o un orificio, para poder evacuar el aire caliente a través del tubo de salida.

1. Tire con cuidado del tubo de salida hasta tener la longitud deseada.
2. Enrosque un extremo del tubo [a] en el adaptador cuadrado [b].
3. Enrosque el adaptador redondo [c] en el otro extremo del tubo.
4. Deslice el adaptador cuadrado [b] para acoplarlo en el lado trasero del equipo de aire acondicionado, sobre la salida de aire [d].
5. Cuelgue el otro extremo del tubo hacia fuera. Procure que el tubo no encuentre obstáculos. Cierre la ventana o la puerta todo lo que pueda. Si es preciso, utilice el kit de sellado de ventanas.

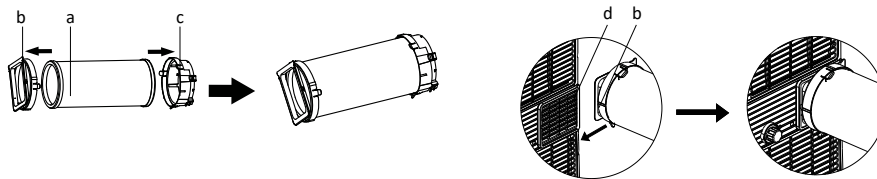

NOTA: La longitud del tubo de salida y las curvas de su recorrido influyen en el funcionamiento óptimo del equipo de aire acondicionado. Procure limitar ambos factores. El tubo flexible suministrado tiene una longitud máxima de 150 cm aproximadamente y se ha calculado en función de la capacidad del equipo de aire acondicionado. El uso de otros tubos o alargadores puede provocar averías en el aparato. El aire debe poder fluir sin obstáculos ya que, de lo contrario, el aparato se podría recalentar o se podría acumular agua por condensación en el tubo de salida de aire. Por lo tanto, procure que el tubo de salida no tenga recodos ni curvas pronunciadas. Para conseguir un resultado óptimo, el tubo de salida debe tener una longitud inferior a un metro mientras el equipo de aire acondicionado está en funcionamiento.



INSTALACIÓN DEL KIT DE SELLADO DE VENTANAS

El kit de sellado de ventanas flexible es apto para numerosos modelos de ventana. Por ejemplo, ventanas oscilobatientes, ventanas que abren hacia dentro y hacia fuera. Sirve para poder dejar colgando hacia fuera el tubo de salida sin que el aire caliente pueda volver a entrar o para evitar a los molestos insectos.

Para las ventanas que abren hacia fuera, aconsejamos pegar el producto en los cuatro lados (a+b+c+d) del borde de la ventana. Para las ventanas que abren hacia dentro, solo en tres lados (a+b+c).

- Pegue la banda autoadherente en el marco de la ventana y en la ventana según una de las ilustraciones siguientes, la que más se parezca a su caso.
- A continuación, fije la tela sobre la banda adherente que ha pegado en los orificios.

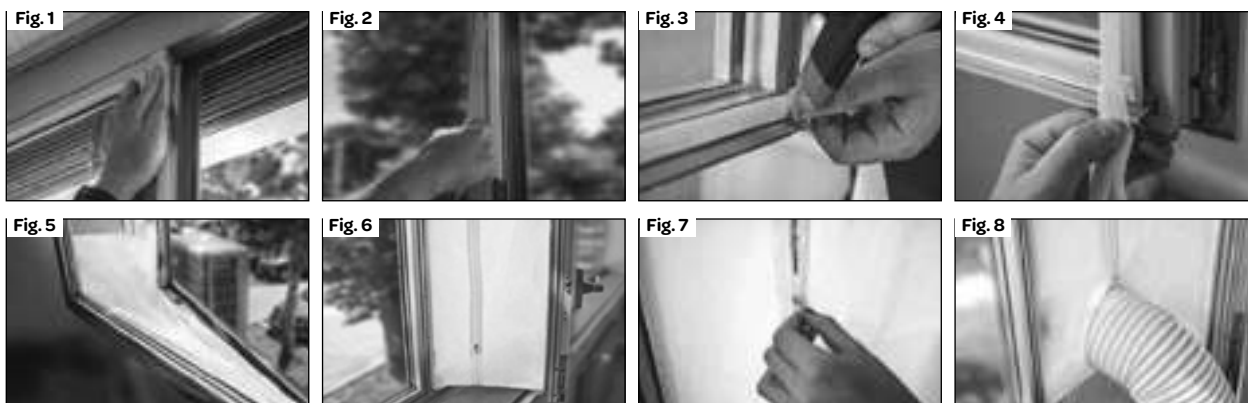

1. Pegue la banda autoadherente suministrada al marco de la ventana.
2. A continuación, pegue la banda autoadherente a la ventana.
3. Corte la banda sobrante.
4. Procure que los trozos de banda adherente queden bien ajustados en las esquinas para conseguir un buen sellado.
5. Fije la tela sobre la banda adherente que está pegada al marco de la ventana y a la ventana.
6. Asegúrese de que la tela quede bien pegada a ambos lados de la banda.
7. Abra la cremallera de la tela.
8. Meta el tubo de salida por la abertura y cierre bien la cremallera de la tela.

INSTALACIÓN EN LA PARED

- Haga un agujero de 125 mm de diámetro en la pared para cubrirlo con el embellecedor con tapón.
- Fije el embellecedor con tapón mediante los tornillos y los tacos suministrados.
- Enganche al embellecedor el extremo del tubo de salida que lleva acoplado el adaptador para la salida por la pared.
- Si no va a utilizar el aparato, cierre el tapón del embellecedor.

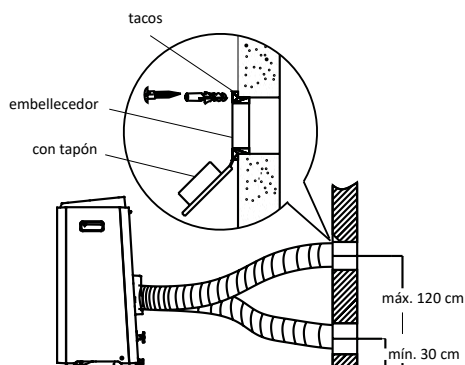

MANEJO DEL AIRE ACONDICIONADO

Además de refrescar, el equipo de aire acondicionado tiene otras funciones, como hacer circular el aire y deshumidificar el aire. El equipo de aire acondicionado se puede manejar desde el panel de control del aparato o con el mando a distancia suministrado.

- Elija una ubicación donde haya un enchufe cerca.
- Instale el tubo de salida como se muestra en las ilustraciones y procure que la ventana quede lo más cerrada posible.
- Conecte el cable a un enchufe con toma de tierra.
- Antes de cada uso, abra las lamas de la salida de aire con la mano.
- Pulse el interruptor para poner en marcha el equipo de aire acondicionado.
- El rango de temperaturas del aire acondicionado es: de 17 °C a 35 °C.
- Compruebe que el tubo de salida esté montado correctamente.
- No comparta el enchufe con otros aparatos.

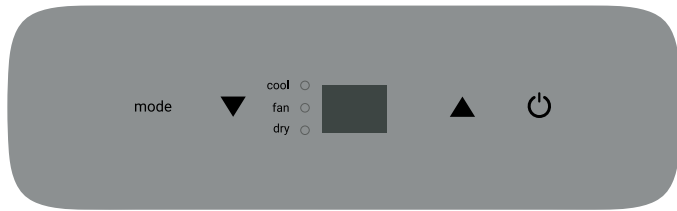

AIRE FRESCO

- Pulse la tecla de función [mode] hasta que se ilumine el piloto correspondiente a la función de aire fresco [cool].
- Pulse las teclas [temp ▲ y ▼] para ajustar la temperatura ambiente deseada (entre 17 °C y 30 °C).
- Pulse la tecla [fan speed] en el mando a distancia para ajustar la velocidad del caudal de aire.

La temperatura óptima en verano estará entre 21 °C y 24 °C. La velocidad del ventilador se notará mejor en el modo de circulación de aire que en el de aire fresco.

DESHUMIDIFICACIÓN

- Pulse la tecla de función [mode] hasta que se ilumine el piloto correspondiente a la función de deshumidificación [dry].

La velocidad del ventilador se ajustará automáticamente al valor más bajo. No se podrá cambiar.

Mientras se use esta función, se debe conectar una manguera de riego (no suministrada) o algo similar para evacuar el líquido resultante de la condensación.

- Desenrosque el tapón del lado trasero del aparato.
- Conecte un extremo de una manguera de riego o similar a la salida y coloque el otro extremo en un barreño u otro recipiente situado en una posición por debajo de la salida del aparato, para recoger adecuadamente el agua de condensación.

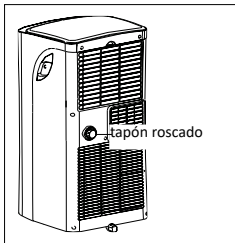

Atención:

- Puede salir líquido condensado si se quita el tapón roscado y se utiliza el aparato en la posición de aire fresco. Tenga a mano un recipiente para recoger el líquido condensado cuando vaya a quitar el tapón.
- Procure que el tubo de salida de condensados esté bien colocado y no cuelgue por encima de la salida del aparato.
- Si utiliza esta función, no es preciso tener conectado el tubo de salida del aire.
- Si utiliza la función de aire fresco, se recomienda no evacuar continuamente el agua de condensación, sino volver a colocar el tapón roscado. De este modo, el aparato tendrá un funcionamiento óptimo.

CIRCULACIÓN DE AIRE

Si utiliza esta función, no es preciso tener conectado el tubo de salida del aire.

- Pulse la tecla de función [mode] hasta que se ilumine el piloto correspondiente a la función de circulación de aire [fan].
- Pulse la tecla [fan speed] en el mando a distancia para ajustar la velocidad del caudal de aire: baja o alta.

EL MANDO A DISTANCIA

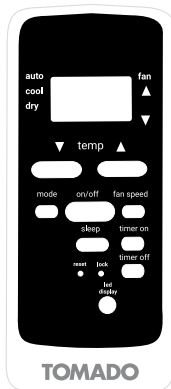

Dirija el mando a distancia hacia el sensor del aparato. El mando a distancia tiene un alcance de 8 metros aproximadamente (sin obstáculos entre el aparato y el mando). **Nota:** Si enciende el aire acondicionado en el aparato, deberá activar el mando a distancia para poder manejar el aparato con el mando. Pulse el interruptor  para activar el mando a distancia.

Meta las dos pilas AAA de 1,5 V suministradas en el mando a distancia como se muestra en la ilustración. Fíjese en la indicación de los polos + y - dentro del mando.

Nota:

- Si va a cambiar el mando a distancia o no lo va a usar más, quítele las pilas y deshágase de estos elementos conforme a las leyes vigentes en su localidad, ya que podrían ser perjudiciales para el medio ambiente.
- No utilice pilas nuevas y usadas mezcladas. No utilice pilas alcalinas, normales (de zinc-carbono) o recargables (níquel-cadmio) mezcladas.
- Las pilas pueden explotar o perder líquidos si se exponen al fuego. Deshágase de las pilas en un contenedor apropiado o en un punto limpio municipal.
- Saque las pilas del mando a distancia si no se va a utilizar el aparato durante mucho tiempo (por ejemplo, en invierno) y guárdelas en un lugar fresco y seco.

Otras funciones

Con el mando a distancia, se pueden manejar las mismas funciones que hemos explicado previamente. Además, con el mando a distancia se pueden manejar otras funciones, en particular, el modo automático, el de reposo, el temporizador y la velocidad del ventilador.

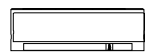

MODO AUTOMÁTICO

Cuando se activa el modo automático, el aparato elige cuándo suministrar aire fresco y cuándo hacer circular el aire. Esta función solo se puede activar con el mando a distancia. Depende de la temperatura ambiente.

- Pulse la tecla de función [mode] hasta que la flechita de la pantalla se ilumine junto a la función [auto].
- Pulse las teclas [temp ▲ y ▼] para ajustar la temperatura ambiente deseada (entre 17 °C y 30 °C). Por ejemplo, si elige 23 °C, cuando la temperatura ambiente esté por debajo de 23 °C, el aparato hará circular el aire y cuando esté por encima de 23 °C, el aparato refrescará.
- En este modo, no se puede regular la velocidad del ventilador.

MODO DE REPOSO

Utilice el modo de reposo si quiere utilizar el aparato por la noche. Esta función solo se puede activar con el mando a distancia.

- Ajuste el modo de aire fresco o el automático.
- Pulse la tecla [sleep].
- Si le molesta la iluminación de la pantalla, puede apagarla pulsando la tecla [led display].
Vuelva a pulsar la tecla cuando quiera iluminar la pantalla otra vez.

La función de reposo mantiene la temperatura óptima en la habitación sin fluctuaciones excesivas de la temperatura o la humedad del aire. La temperatura ambiente y la humedad del aire varían ligeramente para mantener un ambiente agradable en la habitación.

La temperatura seleccionada aumentará 1 °C cada media hora durante un periodo de una hora. Esta nueva temperatura se mantendrá durante las 7 horas siguientes. Después, el aparato volverá a la temperatura seleccionada inicialmente y se mantendrá así.

La función de reposo se puede cancelar apagando el aparato o pulsando la tecla [sleep], [mode] o [fan speed].

Cuando se utilizan los modos de circulación de aire o de deshumidificación, no se puede usar la función de reposo.

AJUSTE DEL TEMPORIZADOR

El temporizador se puede usar para encender el aire acondicionado automáticamente (inicio programado) o para apagarlo en un momento determinado (apagado automático).

Inicio programado

- Pulse la tecla **timer on** si el equipo de aire acondicionado está apagado. Pulse repetidamente la tecla **timer on**. El tiempo hasta el inicio irá aumentando en saltos de media hora hasta 10 horas como máximo. Si quiere programar el inicio para dentro de más de 10 horas, podrá ir aumentando en saltos de una hora hasta un máximo de 24 horas.
- El número de horas seleccionado aparecerá en la pantalla. En cuanto vuelva a aparecer la temperatura en la pantalla, significará que la configuración se ha confirmado.
- Cuando pase el número de horas programado, el equipo de aire acondicionado se encenderá automáticamente.

TIMER ON

Para cancelar el inicio programado, pulse la tecla **timer on** hasta que vuelva a verse 0.0 en la pantalla.

Apagado automático

- Pulse la tecla **timer off** si el equipo de aire acondicionado está encendido. Pulse repetidamente la tecla **timer off**. El tiempo que quiere que pase hasta que se apague el aire acondicionado irá aumentando en saltos de media hora hasta 10 horas como máximo. Si quiere programar el apagado para dentro de más de 10 horas, podrá ir aumentando en saltos de una hora hasta un máximo de 24 horas.
- El número de horas seleccionado aparecerá en la pantalla. En cuanto vuelva a aparecer la temperatura en la pantalla, significará que la configuración se ha confirmado.
- Cuando pase el número de horas programado, el equipo de aire acondicionado se apagará automáticamente.

TIMER OFF

Para cancelar el apagado automático, pulse la tecla **timer off** hasta que vuelva a verse 0.0 en la pantalla.

TIMER ON OFF

Estos ajustes también se pueden combinar.

BOTÓN DE REINICIO

Con el botón [reset], puede reiniciar el aparato. Se cancelarán todos los ajustes y el mando a distancia recuperará la configuración de fábrica.

- Utilice un objeto puntiagudo para pulsar el botón de reinicio.

BOTÓN DE BLOQUEO

Si quiere impedir que se modifique su configuración con el mando a distancia, puede bloquearla mediante el botón [lock].

- Utilice un objeto puntiagudo para activar el bloqueo. En la pantalla del mando a distancia, aparecerá un candado.
- El aparato ya no se podrá manejar con el mando a distancia.
- Vuelva a pulsar el botón para desactivar el bloqueo. El candado desaparecerá y el aparato se podrá manejar de nuevo con el mando a distancia.

ILUMINACIÓN DE LA PANTALLA

- Si le molesta la iluminación de la pantalla, puede apagarla pulsando la tecla [led display].
Vuelva a pulsar la tecla cuando quiera iluminar la pantalla otra vez.

INICIO AUTOMÁTICO DESPUÉS DE UN CORTE DE CORRIENTE

En caso de producirse un corte de corriente, el aparato se pondrá de nuevo en marcha automáticamente al restaurarse la corriente, con la misma configuración que tenía.

CAMBIO DE LA UNIDAD DE TEMPERATURA CELSIUS / FAHRENHEIT

Mantenga pulsadas simultáneamente las teclas + y - durante 3 segundos para cambiar la unidad de temperatura.

EVACUACIÓN DE CONDENSADOS

Si no se va a utilizar el equipo de aire acondicionado durante bastante tiempo, quite el taponcito de goma del orificio de desagüe situado en el lado inferior del aparato y coloque un barreño u otro recipiente vacío bajo dicho orificio.

Se vaciará toda el agua del depósito.

El depósito de agua está provisto de un sensor con alarma. Si el agua alcanza cierto nivel en el depósito, el aparato emitirá 8 pitidos y mostrará P1 en la pantalla. El proceso de emisión de aire fresco se detendrá automáticamente. El aparato sí podrá seguir usándose en modo de circulación de aire.

Evacuación manual - Cuando se usa el aparato en un lugar con una elevada humedad en el aire.

1. Retire el enchufe de la toma de corriente.
2. Coloque un recipiente vacío bajo el orificio inferior para evacuación de condensados. Vea la ilustración.
3. Quite el tapón.
4. El agua saldrá por el orificio y caerá en el recipiente.
5. Vuelva a poner el tapón en cuanto deje de salir agua.
6. Vuelva a encender el aparato.

Evacuación continua - Recomendada cuando se usa el modo de deshumidificador.

1. Retire el enchufe de la toma de corriente.
2. Quite el tapón. Tenga a mano un recipiente para recoger el líquido condensado que puede salir del orificio cuando quite el tapón.
3. Conecte el tubo de salida (1/2" o 12,7 mm). Vea la ilustración.
4. El agua fluirá continuamente por el tubo de salida.
5. Vuelva a encender el aparato.

La evacuación de condensados también se puede hacer como se describe en la página 12, en el apartado de **DESHUMIDIFICACIÓN**.

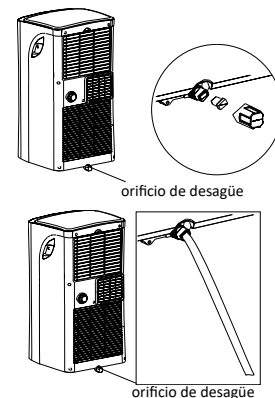

LIMPIEZA Y MANTENIMIENTO

Cuando quiera limpiar el aparato, primero apáguelo mediante el interruptor, espere unos minutos y desenchúfelo.

Limpieza del exterior

Limpie la parte exterior del aparato con regularidad con un paño húmedo y, seguidamente, séquelo con un paño seco. Si es preciso, puede limpiar el exterior del aparato con un poco de detergente suave.

- No lave nunca el aparato con agua. Puede ser peligroso.
- No utilice gasolina, alcohol ni otros disolventes similares para limpiar el aparato.
- No lo rocíe con sprays insecticidas ni similares.
- No utilice detergentes agresivos o abrasivos para limpiar el aparato.
- No sumerja nunca el aparato, el cable ni el enchufe en agua ni en otros líquidos.

Limpieza del filtro de aire

Para que el aparato tenga un funcionamiento óptimo, recomendamos limpiar el filtro de aire semanalmente. Este filtro puede quedar obstruido por polvo y suciedad. Desmonte el filtro de aire como se muestra en la ilustración.

Utilice un aspirador para quitar el polvo del filtro de aire.

Si el filtro está muy sucio, se puede limpiar con agua tibia.

- Sumerja el filtro de aire en agua tibia (como máximo, a 40 °C) con un detergente suave. Enjuague varias veces el filtro y deje que se seque al aire. No exponga el filtro al sol ni a la calefacción para secarlo.
- Vuelva a montar el filtro de aire. Compruebe que se haya secado perfectamente antes de volver a usar el aparato.

Limpieza de las entradas de aire

Para que el aparato tenga un funcionamiento óptimo, puede limpiar las entradas de aire con un aspirador que lleve montada una boquilla de cepillo suave.

Inicio o fin de la temporada

Al principio de la temporada, compruebe que no haya daños en el cable ni en el enchufe. Siga las instrucciones de instalación para montar el aparato.

Al acabar la temporada, asegúrese de que no queden condensados dentro del aparato. Evacúe la humedad siguiendo las instrucciones del apartado de **EVACUACIÓN DE CONDENSADOS** y asegúrese de que el filtro de aire esté limpio antes de guardar el aparato.

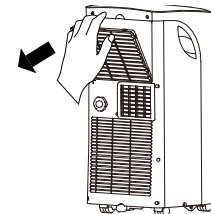

PROBLEMAS Y SOLUCIONES

Antes de llevar el equipo de aire acondicionado a un centro de servicio técnico para repararlo, compruebe lo siguiente:

Problema	Causa posible	Solución
El aparato no se enciende al pulsar el interruptor.	El piloto luminoso del depósito de agua parpadea aunque el depósito está lleno.	Vacíe el depósito de agua.
	La temperatura ambiente es inferior a la temperatura ajustada.	Vuelva a ajustar la temperatura.
El aparato no refresca lo suficiente.	No están cerradas todas las puertas y ventanas.	Compruebe que todas las puertas y ventanas estén cerradas.
	Hay fuentes de calor en la habitación.	Retire las fuentes de calor o, si es posible, apáguelas.
	La temperatura se ha ajustado a un valor demasiado alto.	Vuelva a ajustar la temperatura.
	La entrada de aire está bloqueada.	Limpie la rejilla de entrada del aire.
El aparato hace ruido.	La superficie sobre la que se ha colocado el aparato no está nivelada o no es suficientemente plana.	Coloque el aparato sobre una superficie plana y lo más nivelada posible.
	El ruido se debe al flujo de refrigerante dentro del equipo de aire acondicionado.	Esto es normal.
El aparato no responde al mando a distancia.	El aparato se ha encendido a través del panel de control. El mando a distancia no está activado.	Pulse el interruptor del mando a distancia para activarlo.
El aparato tarda 3 minutos en encenderse después de volver a encenderlo.	El sistema interno de protección del compresor impide que el aparato se pueda encender hasta que hayan pasado 3 minutos desde que se apagó el aparato.	Este retraso es normal y el aparato debería funcionar correctamente una vez transcurridos los 3 minutos.
Código de error P1	El depósito de agua está lleno.	Vacíe el depósito de agua.
Código de error E0 EEPROM	Fallo técnico.	Póngase en contacto con el servicio técnico de Tomado.
Código de error E1	Fallo del sensor de temperatura ambiente.	Póngase en contacto con el servicio técnico de Tomado.
Código de error E2	Fallo del sensor del evaporador.	Póngase en contacto con el servicio técnico de Tomado.
Código de error E3	Fallo del sensor del condensador.	Póngase en contacto con el servicio técnico de Tomado.
Código de error E4	Fallo del panel de control.	Póngase en contacto con el servicio técnico de Tomado.

ESPECIFICACIONES TÉCNICAS

Modelo	TMA9001B
Voltaje	220-240 V ~50 Hz
Potencia	1280 W
Potencia de frío*	9000 BTU/h (2,6 kW)
Clase EE*	A
IEE*	2,6
Potencia absorbida kW	1
Potencia absorbida en reposo W	0,5
Consumo de corriente nom. A	4,35 kW
Desplazamiento de aire máx. m ³ /h	295
Capacidad de deshumidificación máx. ** l/h	2,12
Apto para m ³	80
Refrigerante / Tipo de PCG /g	R-290 / 3 /170 g
Rango del termostato °C	17 - 35
Velocidades del ventilador	2
Máx. nivel de ruido dB(A)	63 dB(A)
Dimensiones (hxaxl)	703 x 355 x 345 mm
Peso neto	24,7 kg
Clase de protección	IPX0
Mando a distancia	sí

RECICLAJE



Este símbolo indica que el producto no se puede tirar con la basura normal del hogar (2012/19/UE). Siga las normas vigentes en su localidad para la recogida selectiva de aparatos eléctricos y electrónicos. Si se deshace correctamente del producto, evitará consecuencias negativas para el medio ambiente y la salud de las personas. El material de embalaje de este producto es 100 % reciclable; separe también el material de embalaje.

AVVERTENZE DI SICUREZZA – IT

- Leggere attentamente le istruzioni per l'uso prima di utilizzare l'apparecchio e conservarle per riferimento futuro.
- Non utilizzare mai prodotti che accelerano il processo di sbrinamento o detersivi non consigliati dal produttore.
- Conservare l'apparecchio in un luogo privo di fonti di combustione funzionanti in continuo (ad esempio, una fiamma viva o un apparecchio a gas/elettrico per il riscaldamento acceso).
- Non forare o bruciare.
- Attenzione! Determinati refrigeranti non hanno odore.
- Installare, utilizzare e conservare l'apparecchio in un luogo con superficie calpestabile superiore a 9 m² (per 9000 BTU/h).
- Installare/utilizzare l'apparecchio soltanto qualora risulti conforme ai requisiti, alle norme e alle normative di legge in vigore a livello locale/nazionale.

IMPORTANTE!

- Questo apparecchio è destinato all'uso come condizionatore d'aria in ambienti residenziali ed è idoneo unicamente all'uso in interni (soggiorni, cucine e garage), in luoghi asciutti e in condizioni normali di utilizzo.
- Qualora il cavo di alimentazione sia danneggiato, dovrà essere sostituito dal produttore, dal rivenditore o da un tecnico qualificato per evitare rischi.
- L'installazione dell'apparecchio deve essere eseguita in totale conformità alle avvertenze, ai requisiti e alle norme in vigore localmente.
- L'apparecchio è idoneo unicamente all'uso in luoghi asciutti, in interni.
- Verificare la tensione di rete.
- Questo apparecchio può essere collegato unicamente a una presa di corrente con messa a terra e tensione di alimentazione di 220-240 volt / ~50 Hz.
- Collegare l'apparecchio UNICAMENTE a una presa di corrente a muro con messa a terra. Qualora non sia presente la messa a terra, NON collegare l'apparecchio alla corrente per alcun motivo!
- Se collegata a una presa di corrente, la spina dell'apparecchio deve essere sempre accessibile.
- Chiedere a un tecnico specializzato di verificare che l'installazione sia stata effettuata correttamente, qualora non si sia in grado di stabilirlo da soli.
- Non coprire mai gli ingressi e le uscite dell'aria.
- Svuotare il serbatoio dell'acqua tramite l'apposita apertura per lo scarico prima di spostare l'apparecchio.
- Evitare il contatto dell'apparecchio con qualsiasi sostanza chimica.
- Non inserire le dita od oggetti estranei nelle aperture dell'apparecchio.
- Evitare il contatto dell'apparecchio con l'acqua. Non spruzzare acqua sull'apparecchio né immergerlo in acqua: pericolo di cortocircuito!
- Scollegare sempre la spina dalla presa di corrente prima di procedere alle operazioni di pulizia dell'apparecchio o prima di procedere alle operazioni di pulizia o sostituzione di una sua componente.

- Non collegare MAI l'apparecchio a una presa di corrente tramite una prolunga. Qualora nel luogo di prevista installazione dell'apparecchio non sia presente una presa di corrente con messa a terra idonea all'uso, chiedere a un elettricista specializzato di installarne una.
- Per questioni di sicurezza, prestare sempre la massima attenzione in caso l'apparecchio venga usato in presenza di bambini, come con qualsiasi altro apparecchio elettrico.
- Non utilizzare l'apparecchio se la spina, il cavo o lo stesso apparecchio sono danneggiati o qualora l'apparecchio non funzioni più correttamente, sia caduto o abbia subito danni di altro tipo. In questi casi, consultare il negoziante o il nostro servizio di assistenza tecnica. In nessun caso sostituire da soli la spina o il cavo.
- Dopo ogni utilizzo, rimuovere sempre la spina dalla presa di corrente.
- In caso il cavo elettrico sia danneggiato, consultare il negoziante, un tecnico specializzato o un punto di assistenza per farlo sostituire.
- Mantenere l'apparecchio fuori dalla portata dei bambini. I bambini non si rendono conto dei pericoli che possono derivare dall'uso di apparecchi elettrici. Per questo motivo, non consentire mai ai bambini di usare l'apparecchio senza supervisione. Mantenere l'apparecchio e il cavo elettrico fuori dalla portata dei bambini di età inferiore agli 8 anni.
- L'apparecchio può essere utilizzato da bambini di età superiore agli 8 anni, da persone con capacità fisiche, sensoriali o mentali limitate e da persone non esperte o con conoscenze limitate a patto che siano adeguatamente supervisionati o siano stati sufficientemente istruiti sull'uso sicuro dell'apparecchio e su tutti i pericoli che possono derivare dall'uso dell'apparecchio. Non consentire ai bambini di giocare con l'apparecchio. Ai bambini non deve essere permesso di pulire l'apparecchio né di svolgere operazioni di manutenzione senza supervisione.

ATTENZIONE!

- Non utilizzare mai l'apparecchio in un ambiente completamente a tenuta stagna, per evitare il formarsi di pressione negativa. La pressione negativa altera il funzionamento corretto e sicuro di apparecchi come scaldabagno, estrattori d'aria, forni ecc.
 - Il mancato rispetto delle avvertenze per l'uso può provocare la perdita di validità della garanzia sull'apparecchio.
 - Inclinare l'apparecchio soltanto con l'aiuto di un'altra persona.
- Assicurarsi sempre che l'apparecchio sia posizionato su una superficie robusta e piana.
- Non lasciare mai l'apparecchio incustodito durante il funzionamento.
- Prima di spostare l'apparecchio, assicurarsi che sia spento. Quindi, afferrarlo con entrambe le mani.
- Non utilizzare mai l'apparecchio con parti di ricambio non originali o non consigliate dal produttore.
- Non tirare mai il cavo per scollegare la spina dalla presa di corrente. Non toccare mai l'apparecchio con le mani bagnate o umide.
- Qualora l'apparecchio non funzioni dopo essere stato collegato alla corrente, è possibile che l'interruttore relativo alla presa o il salvavita presenti nel quadro elettrico siano scattati. L'impianto potrebbe essere sovraccarico o potrebbe essersi verificata una dispersione a terra della corrente.
- In caso di malfunzionamento, non riparare l'apparecchio da soli; qualora scatti la protezione dell'apparecchio, potrebbe esserci un difetto, che non potrà essere risolto rimuovendo o sostituendo tale protezione. È necessario utilizzare esclusivamente parti di ricambio originali.





- Il circuito stampato dell'unità (PCB) è provvisto di un fusibile per la protezione da sovracorrente. Le specifiche del fusibile sono riportate sul circuito, ad esempio: T 3.15 A/250 V, ecc.
- **Non immergere mai l'apparecchio, il cavo o la spina in acqua.**
- Questo apparecchio è adatto unicamente a un uso domestico. Qualora l'apparecchio non sia utilizzato correttamente, in caso di difetti non potrà essere avanzata alcuna richiesta di indennizzo e la garanzia perderà validità.

PERICOLO!

Informazioni specifiche per gli apparecchi che contengono il gas refrigerante R290.

- Leggere attentamente tutte le avvertenze per l'uso.
- Durante le operazioni di sbrinamento e pulizia dell'apparecchio, servirsi unicamente di strumenti consigliati dal produttore.
- Collocare l'apparecchio in un luogo privo di fonti di combustione funzionanti in continuo (ad esempio, una fiamma viva o un apparecchio a gas/elettrico acceso).
- Non forare o bruciare.
- Installare, utilizzare e conservare l'apparecchio in un luogo con superficie calpestabile superiore a 9 m².
- Questo apparecchio contiene 170 grammi di gas refrigerante R290 (vedere la targhetta dati situata sul lato posteriore dell'apparecchio).
- L'R290 è un gas refrigerante conforme alle direttive in materia di ambiente dell'Unione europea. Non forare alcuna parte del circuito di raffreddamento.
- Qualora l'apparecchio sia installato, conservato o utilizzato in un luogo privo di ventilazione, sarà necessario assicurarsi che non vi siano perdite da cui il refrigerante possa defluire. In caso contrario, potrebbero verificarsi un incendio o un'esplosione qualora il refrigerante entrasse in contatto con un apparecchio per il riscaldamento elettrico, un fornello o un'altra fonte di combustione.
- Conservare l'apparecchio in modo tale da evitare malfunzionamenti meccanici.
- I responsabili del funzionamento o della manutenzione del circuito di raffreddamento devono essere in possesso di un certificato valido, rilasciato da un'organizzazione competente, che li renda qualificati e autorizzati a trattare i refrigeranti in tutta sicurezza in conformità alle specifiche in vigore nel settore.
- Le eventuali operazioni di riparazione devono essere svolte unicamente in base a quanto raccomandato dal produttore dell'apparecchio. Le operazioni di manutenzione e riparazione che richiedono l'aiuto di altro personale qualificato devono essere svolte sotto la supervisione di un responsabile autorizzato a manipolare in sicurezza i refrigeranti infiammabili.



	PERICOLO	Questo simbolo indica che l'apparecchio utilizza un refrigerante infiammabile. Qualora il refrigerante fuoriesca dalla sua sede e sia esposto a una fonte di calore esterna, vi è il rischio d'incendio.
	ATTENZIONE	Questo simbolo indica che è necessario leggere con attenzione il manuale di istruzioni dell'apparecchio.
	ATTENZIONE	Questo simbolo indica che un tecnico qualificato dovrà occuparsi dell'apparecchio facendo riferimento al manuale di installazione.
	ATTENZIONE	Questo simbolo indica che sono disponibili informazioni, quali il manuale di istruzioni o il manuale di installazione.

REFRIGERANTE

Regolamento (CE) n. 842/2006: questo condizionatore d'aria contiene il refrigerante R290. Il refrigerante è contenuto nell'apparecchio in quantità inferiore a 1 kg e si trova all'interno di un circuito di raffreddamento sigillato. Il refrigerante è privo di potenziale di riduzione dello strato di ozono. Si tratta comunque di un gas a effetto serra disciplinato dal protocollo di Kyoto e ha pertanto un potenziale di riscaldamento globale qualora venga rilasciato nell'atmosfera. Soltanto tecnici qualificati in possesso di un certificato valido in materia di refrigeranti possono riempire o svuotare l'apparecchio. Il condizionatore d'aria, qualora sia utilizzato correttamente e in assenza di danni al circuito di raffreddamento, non richiederà alcuna ricarica di refrigerante. GWP (potenziale di riscaldamento globale):R290: 3.

DESCRIZIONE DEL PRODOTTO

lato anteriore



lato posteriore

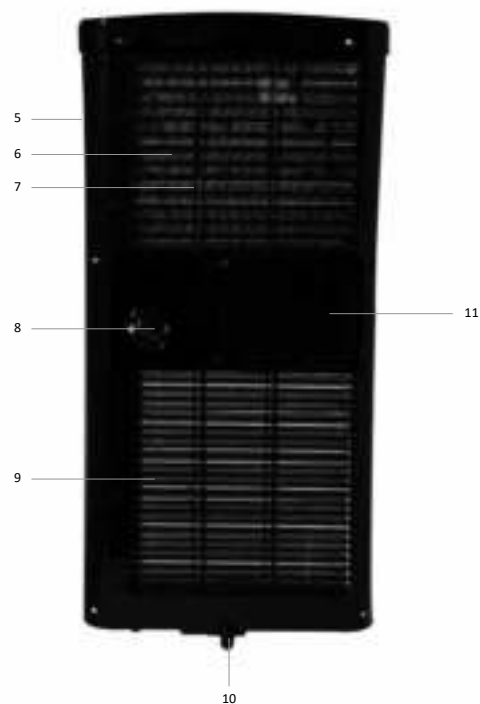

- 1. Pannello di controllo/display
- 2. Uscita dell'aria con lamelle
- 3. Sensore per il telecomando
- 4. Rotelle
- 5. Maniglia
- 6. Filtro dell'aria
- 7. Ingresso dell'aria
- 8. Tappo a vite per lo scarico dell'acqua
- 9. Ingresso dell'aria

- 10. Scarico dell'acqua di condensa
- 11. Uscita dell'aria

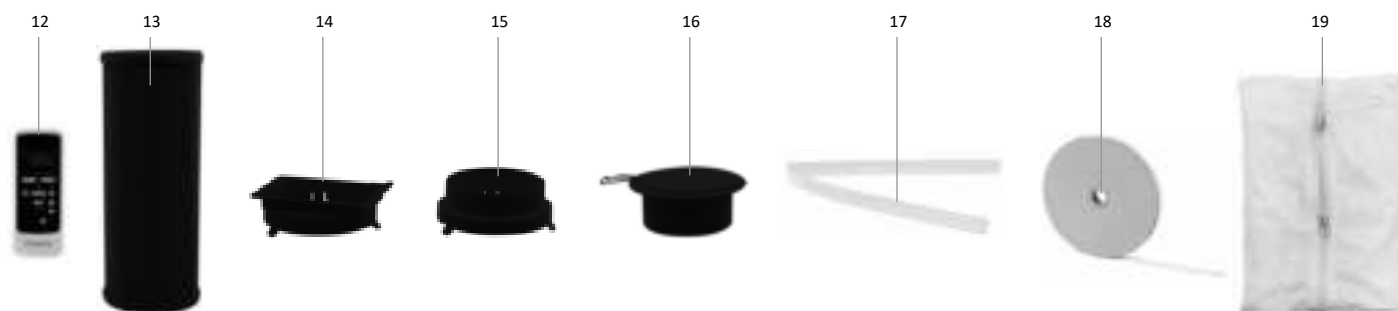

- 12. Afstandsbediening
- 13. Tubo di scarico dell'aria
- 14. Raccordo - quadrato
- 15. Raccordo - rotondo

- 16. Bocchetta da parete con sportello
- 17. Tubo di scarico dell'acqua
- 18. Fissante in velcro
- 19. Kit di isolamento per finestre flessibile

PRIMA DEL PRIMO UTILIZZO

Prima di utilizzare l'apparecchio per la prima volta, è necessario procedere come segue: estrarre con cautela il condizionatore d'aria e tutti gli accessori dalla confezione e rimuovere tutti i materiali da imballaggio e gli eventuali adesivi promozionali.

Tenere i materiali da imballaggio (buste di plastica ed elementi in cartone) fuori dalla portata dei bambini.

Verificare accuratamente che l'apparecchio non presenti danni visibili a occhio nudo, eventualmente subito durante il trasporto.

Posizionare l'apparecchio su una superficie robusta e piana e lasciare uno spazio sufficiente tutt'intorno per assicurare una buona ventilazione. Verificare che tutti gli accessori elencati siano presenti nella confezione.

Detergere il condizionatore con un panno leggermente umido.

Prima di collegare l'apparecchio alla corrente, verificare che:

- la tensione di alimentazione corrisponda a quella riportata sulla targhetta dati dell'apparecchio;
- la presa di corrente e la corrente elettrica siano idonee al funzionamento dell'apparecchio;
- la spina dell'apparecchio sia idonea all'uso con la presa di corrente scelta;
- l'apparecchio sia stato collocato su una superficie stabile e piana.

DOVE POSIZIONARE IL CONDIZIONATORE D'ARIA

Il condizionatore d'aria portatile deve essere posizionato su una superficie piana e deve avere uno spazio sufficiente tutt'intorno. Non ostruire le uscite dell'aria e assicurarsi di lasciare uno spazio libero di almeno 50 cm intorno all'apparecchio.

Una volta raddrizzato e messo in posizione, sarà necessario attendere almeno 2 ore prima di collegare l'apparecchio alla presa di corrente.

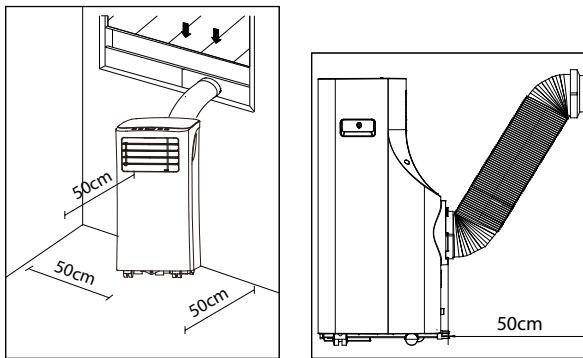

INSTALLAZIONE DEL TUBO DI SCARICO DELL'ARIA

Posizionare l'apparecchio vicino a una finestra o apertura in modo che l'aria calda possa defluire all'esterno tramite il tubo.

1. Allungare con cautela il tubo fino a raggiungere la lunghezza desiderata.
2. Avvitare il raccordo quadrato (b) a un'estremità del tubo (a).
3. Avvitare il raccordo rotondo (c) all'altra estremità del tubo.
4. Collegare il raccordo quadrato (b) all'uscita dell'aria (d) situata sul lato posteriore del condizionatore.
5. Posizionare l'estremità libera del tubo in modo che l'aria venga scaricata fuori dalla finestra. Assicurarsi che il tubo non sia ostacolato in alcun modo. Chiudere la finestra il più possibile. Eventualmente, utilizzare il kit di isolamento per finestre.

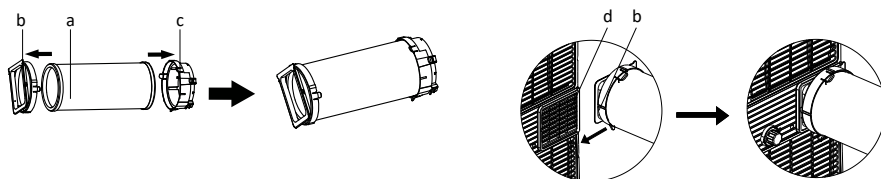

NOTA: il funzionamento ottimale del condizionatore d'aria dipende dalla lunghezza del tubo e dal numero di pieghe, pertanto si consiglia di limitare entrambe al minimo indispensabile. Il tubo flessibile in dotazione ha una lunghezza massima di circa 150 cm ed è stato selezionato in base alla capacità di questo modello di condizionatore. L'uso di prolunghe o tubi diversi da quello in dotazione potrebbe provocare malfunzionamenti all'apparecchio. L'aria deve poter defluire senza ostacoli: in caso contrario, potrebbero verificarsi il surriscaldamento dell'apparecchio o la formazione di acqua di condensa nel tubo. Assicurarsi pertanto che il tubo non presenti avvolgimenti o pieghe troppo acute. Per ottenere il risultato ottimale, a condizionatore acceso il tubo non dovrebbe superare il metro di lunghezza.



INSTALLAZIONE DEL KIT DI ISOLAMENTO PER FINESTRE

Il kit di isolamento è flessibile e adattabile a diversi tipi di finestre, ad esempio le finestre a ribalta o le finestre con apertura verso l'interno o l'esterno. Il kit di isolamento consente di far defluire l'aria calda all'esterno tramite il tubo (isolando l'apertura in modo che l'aria rimanga all'esterno) e al contempo funge da protezione contro gli insetti.

In caso di finestre con apertura verso l'esterno, si consiglia di applicare il kit sui quattro lati (a+b+c+d), mentre per quelle con apertura verso l'interno basteranno tre lati (a+b+c).

- Incollare il nastro in velcro in dotazione al telaio e all'anta della finestra in base alle istruzioni illustrate qui sotto.
- Quindi applicare la tela al nastro in corrispondenza delle aperture.

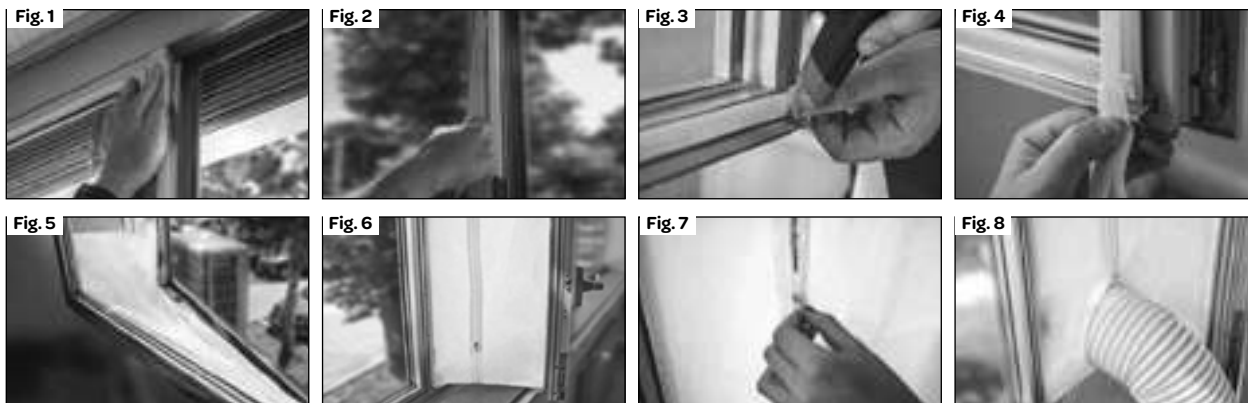

1. Incollare il nastro in velcro in dotazione al telaio della finestra.
2. Quindi, incollare il nastro in velcro all'anta della finestra.
3. Tagliare il nastro in eccesso.
4. Assicurarsi che le strisce di nastro si sovrappongano sugli angoli per garantire una buona tenuta.
5. Applicare la tela al nastro in velcro incollato sul telaio e sull'anta della finestra.
6. Assicurarsi di applicare la tela correttamente al nastro da entrambi i lati.
7. Aprire la cerniera della tela.
8. Inserire il tubo dell'aria calda nell'apertura e richiudere la cerniera della tela in modo da garantire una buona tenuta.

INSTALLAZIONE A PARETE

- Realizzare nella parete un foro del diametro di 125 mm per la bocchetta da parete con sportello fornita in dotazione.
- Fissare la bocchetta servendosi delle viti e dei tasselli forniti in dotazione.
- Collegare l'estremità libera del tubo alla bocchetta tramite il raccordo apposito.
- Quando l'apparecchio non è in uso, chiudere lo sportello della bocchetta da parete.

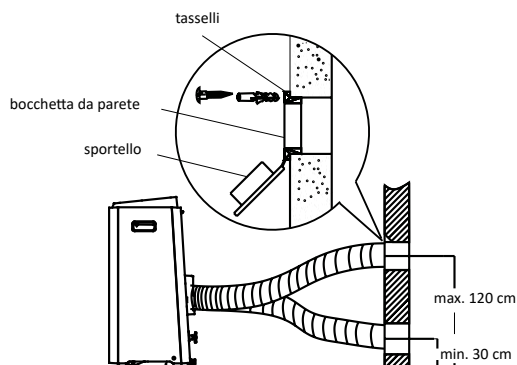

UTILIZZO DEL CONDIZIONATORE D'ARIA

Oltre alla modalità di raffreddamento dell'aria, il condizionatore d'aria dispone di due modalità supplementari: circolazione dell'aria e deumidificazione. È possibile regolare il condizionatore tramite i comandi del pannello di controllo sull'apparecchio oppure con il telecomando in dotazione.

- Collocare il condizionatore nelle vicinanze di una presa di corrente.
- Installare il tubo di scarico in base alle istruzioni illustrate in questo manuale e assicurarsi che la finestra rimanga il più chiusa possibile.
- Inserire la spina in una presa di corrente con messa a terra.
- Prima di ogni utilizzo, aprire manualmente le lamelle dell'uscita dell'aria.
- Premere il pulsante di accensione/spegnimento per avviare il condizionatore.
- L'intervallo di temperature del condizionatore d'aria va da 17 a 35 °C.
- Verificare che il tubo di scarico sia stato installato correttamente.
- Non utilizzare una presa di corrente in condivisione con altri apparecchi.

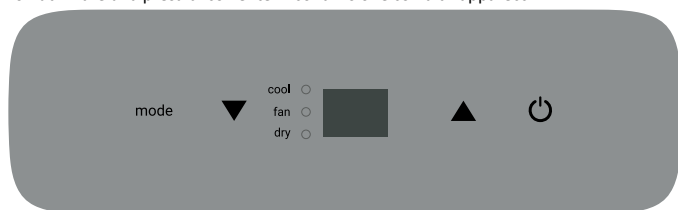

RAFFREDDAMENTO

- Premere il pulsante [mode] fino a quando la spia corrispondente alla modalità di raffreddamento si illuminerà sul display.
 - Premere i pulsanti [temp ▲] e [temp ▼] per selezionare la temperatura ambiente desiderata (fra i 17 e i 30 °C).
 - Premere il pulsante [fan speed] sul telecomando per impostare la velocità del ventilatore.
- La temperatura consigliata in estate è di 21-24 °C. La velocità del ventilatore si potrà percepire meglio in modalità di circolazione dell'aria.

DEUMIDIFICAZIONE

- Premere il pulsante [mode] fino a quando la spia corrispondente alla modalità di deumidificazione si illuminerà sul display.
 - La velocità del ventilatore sarà impostata automaticamente sulla posizione bassa e non potrà essere modificata manualmente.
- Durante l'utilizzo in questa modalità, sarà necessario collegare all'apparecchio un tubo di scarico (un tubo per l'irrigazione da giardino o simili; non in dotazione) per far defluire correttamente l'acqua di condensa.
- Svitare il tappo per lo scarico dell'acqua situato sul lato posteriore dell'apparecchio.
 - Collegare all'apertura dello scarico un'estremità di un tubo per l'irrigazione da giardino o simili e posizionare l'altra estremità in un contenitore situato più in basso, in modo che l'acqua di condensa possa defluire correttamente dall'apparecchio.

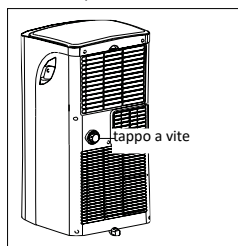

Attenzione!

- Svitando il tappo mentre l'apparecchio è in uso in modalità di raffreddamento, è possibile che dallo scarico possa defluire immediatamente dell'acqua di condensa. Si consiglia di tenere sempre a portata di mano un contenitore per raccoglierla.
- Assicurarsi che il tubo per lo scarico dell'acqua di condensa non sia in alcun modo ostruito e sia posizionato più in basso rispetto all'apertura dello scarico dell'apparecchio.
- Qualora si desidera utilizzare l'apparecchio in questa modalità, sarà prima necessario verificare che il tubo di scarico dell'aria non sia collegato.
- Utilizzando il condizionatore in modalità di raffreddamento, si consiglia di non scaricare l'acqua di condensa tramite un tubo e di chiudere l'apertura dello scarico riavvitandone il tappo. In questo modo, il funzionamento dell'apparecchio sarà ottimale.

CIRCOLAZIONE DELL'ARIA

Qualora si desidera utilizzare l'apparecchio in questa modalità, sarà prima necessario verificare che il tubo di scarico dell'aria non sia collegato.

- Premere il pulsante [mode] fino a quando la spia corrispondente alla modalità di circolazione dell'aria si illuminerà sul display.
- Premere il pulsante [fan speed] sul telecomando per impostare la velocità del ventilatore (alta o bassa).

IL TELECOMANDO

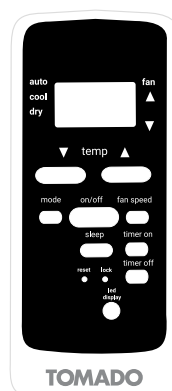

Puntare il telecomando in direzione del sensore dell'apparecchio: la portata del telecomando è di circa 8 metri (senza ostacoli fra l'apparecchio e il telecomando).

Attenzione! Qualora il condizionatore sia stato acceso manualmente dall'apparecchio, prima di poter usare il telecomando sarà necessario attivarlo. Premere il pulsante di accensione/spegnimento (power icon) sul telecomando per attivarlo.

Inserire le due batterie AAA da 1,5 volt in dotazione nel telecomando in base alle istruzioni illustrate. Prestare attenzione ai segni + e - all'interno del vano batterie del telecomando.

Note:

- Qualora il telecomando debba essere sostituito o non venga usato per periodi lunghi, si raccomanda di rimuovere le batterie e, eventualmente, di smaltirle in base alle normative di legge in vigore per evitare di arrecare danni all'ambiente.
- Non utilizzare batterie nuove e vecchie contemporaneamente. Non utilizzare contemporaneamente batterie di diverso tipo: alcaline, normali (zinco-carbonio) o ricaricabili (nichel-cadmio).
- Le batterie possono esplodere o perdere sostanze chimiche se esposte a fiamme vive. Smaltire le batterie presso un'isola ecologica o un centro di raccolta autorizzato.
- Rimuovere le batterie dal telecomando qualora l'apparecchio rimanga inutilizzato per periodi lunghi (ad esempio, durante l'inverno) e conservarle in un luogo fresco e asciutto.

Altre funzioni

Tramite il telecomando è possibile impostare le stesse modalità descritte più sopra, ma anche funzioni supplementari (automatica, sleep e timer) e la velocità del ventilatore.

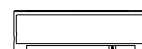

FUNZIONE AUTOMATICA

Selezionando la funzione automatica, il condizionatore sceglie automaticamente quale modalità utilizzare (raffreddamento o circolazione dell'aria). Questa funzione può essere impostata soltanto tramite il telecomando.

La funzione automatica sceglierà la modalità corretta in base alla temperatura ambiente.

- Premere il pulsante [mode] fino a quando la spia corrispondente alla funzione automatica si illuminerà sul display.
- Premere i pulsanti [temp ▲] e [temp ▼] per selezionare la temperatura ambiente desiderata (fra i 17 e i 30 °C). Supponendo di aver selezionato la temperatura di 23 °C, quando si scenderà al di sotto di questo valore, l'apparecchio avvierà la modalità di circolazione dell'aria; viceversa, avvierà la modalità di raffreddamento.
- Con questa funzione non è possibile regolare la velocità del ventilatore.

FUNZIONE SLEEP

La funzione sleep è utile quando si desidera utilizzare il condizionatore di notte. Questa funzione può essere impostata soltanto tramite il telecomando.

- Accendere l'apparecchio in modalità di raffreddamento o selezionando la funzione automatica.
- Premere il pulsante [sleep].
- Qualora si desiderasse disattivare l'illuminazione del display dell'apparecchio, premere il pulsante [led display].
Premerlo nuovamente per riattivarla.

La funzione sleep manterrà la temperatura ottimale nel luogo in cui il condizionatore è in uso senza che si verifichino eccessive oscillazioni nella temperatura e nell'umidità dell'aria. La temperatura e l'umidità varieranno leggermente in modo da assicurare il massimo comfort.

La temperatura selezionata salirà di 1 °C ogni mezzora per un'ora. Questa nuova temperatura rimarrà costante per le 7 ore successive. Quindi, l'apparecchio ritornerà alla temperatura selezionata e la manterrà.

La funzione sleep può essere annullata spegnendo l'apparecchio o premendo i pulsanti della funzione sleep, della modalità o della velocità del ventilatore.

In modalità di circolazione dell'aria e di deumidificazione non è possibile utilizzare la funzione sleep.

FUNZIONE TIMER

La funzione timer può essere utilizzata per avviare (avvio differito) o spegnere (spegnimento automatico) il condizionatore d'aria automaticamente a un'ora stabilita.

Avvio differito

- Premere il pulsante [timer on] a condizionatore d'aria spento. Premere nuovamente il pulsante [timer on]: l'ora di avvio differito aumenterà di mezzora a ogni pressione (fino a un massimo di 10 ore). In seguito, qualora si desideri impostare un avvio differito superiore alle 10 ore, il valore aumenterà di un'ora fino a un massimo di 24 ore.
- Il numero di ore impostato è indicato sul display. Non appena verrà visualizzata la temperatura, l'impostazione sarà confermata.
- Trascorso il numero di ore impostato, il condizionatore d'aria si avvierà automaticamente.

Per annullare l'avvio differito, premere il pulsante [timer on] fino a quando sul display apparirà "0.0".

5.0 h
TIMER ON

Spegnimento automatico

- Premere il pulsante [timer off] a condizionatore d'aria acceso. Premere nuovamente il pulsante [timer off]: l'ora di spegnimento automatico aumenterà di mezzora a ogni pressione (fino a un massimo di 10 ore). In seguito, qualora si desideri impostare uno spegnimento automatico superiore alle 10 ore, il valore aumenterà di un'ora fino a un massimo di 24 ore.
- Il numero di ore impostato è indicato sul display. Non appena verrà visualizzata la temperatura, l'impostazione sarà confermata.
- Trascorso il numero di ore impostato, il condizionatore d'aria si spegnerà automaticamente.

Per annullare lo spegnimento automatico, premere il pulsante [timer off] fino a quando sul display apparirà "0.0".

1.0 h
TIMER OFF

È inoltre possibile combinare le due impostazioni.

5.0 h
TIMER ON OFF

PULSANTE RESET

Il pulsante reset serve a reimpostare il condizionatore: tutte le impostazioni inserite saranno annullate e il telecomando tornerà alle impostazioni di fabbrica.

- Per premerlo, usare un oggetto appuntito.

PULSANTE DI BLOCCO

Per impedire che le impostazioni selezionate vengano modificate tramite il telecomando, è possibile bloccarle i pulsanti servendosi del pulsante di blocco.

- Per premerlo, e dunque attivare il blocco, usare un oggetto appuntito. Sul display del telecomando apparirà un lucchetto.
- Ora non sarà più possibile comandare l'apparecchio tramite il telecomando.
- Premere nuovamente lo stesso pulsante per disattivare il blocco: il lucchetto scomparirà e sarà nuovamente possibile comandare l'apparecchio tramite il telecomando.

ILLUMINAZIONE DEL DISPLAY

- Qualora si desiderasse disattivare l'illuminazione del display dell'apparecchio, premere il pulsante [led display].
Premerlo nuovamente per riattivarla.

RIAVVIO AUTOMATICO IN SEGUITO A UN'INTERRUZIONE DI CORRENTE

In seguito a un'interruzione di corrente, l'apparecchio si riavvierà automaticamente utilizzando le impostazioni attive prima dell'interruzione.

MODIFICA DELL'UNITÀ DI MISURA DELLA TEMPERATURA (°C/°F)

Tenere premuti contemporaneamente per 3 secondi i pulsanti [+] e [-] per modificare l'unità di misura utilizzata per la temperatura.

SCARICO DELL'ACQUA DI CONDENSA

In caso il condizionatore d'aria non venga utilizzato per periodi lunghi, rimuovere il tappo di gomma dello scarico situato sul fondo dell'apparecchio e posizionare un contenitore basso a raccogliere tutta l'acqua che defluirà dal serbatoio.

Il serbatoio dell'acqua è provvisto di un sensore: non appena l'acqua avrà raggiunto un livello soglia, l'apparecchio emetterà 8 segnali acustici e sul display apparirà il codice "P1". La modalità di raffreddamento verrà interrotta automaticamente, ma l'apparecchio potrà continuare a funzionare in modalità di circolazione dell'aria.

Scarico manuale - Se l'apparecchio viene utilizzato in un luogo con un tasso elevato di umidità dell'aria.

1. Rimuovere la spina dalla presa di corrente.
2. Posizionare un contenitore basso al di sotto dello scarico dell'acqua di condensa sul fondo. Vedere l'illustrazione qui a fianco.
3. Rimuovere il tappo.
4. L'acqua defluirà nel contenitore.
5. Riposizionare il tappo una volta svuotato il serbatoio.
6. Riaccendere l'apparecchio.

Scarico continuo - Se l'apparecchio viene utilizzato in modalità di deumidificazione.

1. Rimuovere la spina dalla presa di corrente.
2. Rimuovere il tappo e tenere un contenitore basso a portata di mano per raccogliere l'acqua di condensa che potrebbe defluire dallo scarico.
3. Collegare un tubo di scarico (1/2" o 12,7 mm). Vedere l'illustrazione qui a fianco.
4. L'acqua di condensa continuerà a defluire automaticamente tramite il tubo di scarico.
5. Riaccendere l'apparecchio.

È possibile scaricare l'acqua di condensa anche in base alla procedura illustrata a pagina 12 nella sezione **DEUMIDIFICAZIONE**.

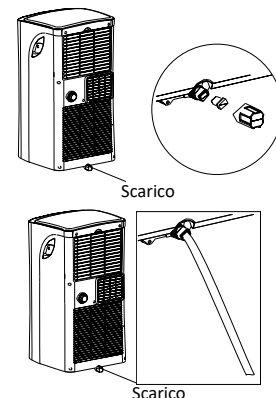

PULIZIA E MANUTENZIONE

Prima di procedere con le operazioni di pulizia, spegnere l'apparecchio tramite il pulsante di accensione/spengimento, attendere qualche minuto e rimuovere la spina dalla presa elettrica a muro.

Pulizia delle pareti esterne

Detergere le pareti esterne dell'apparecchio con un panno umido, quindi asciugare con cura. Se necessario, è possibile utilizzare un detergente delicato.

- Non lavare mai l'apparecchio con acqua corrente perché può essere pericoloso.
- Non utilizzare mai benzina, alcol o prodotti simili per detergere l'apparecchio.
- Non irrorare mai l'apparecchio con spray contro gli insetti o prodotti simili.
- Non utilizzare detergenti aggressivi né utensili abrasivi per la pulizia dell'apparecchio.
- Non immergere mai l'apparecchio, il cavo o la spina in acqua o in altri liquidi.

Pulizia del filtro dell'aria

Per un funzionamento ottimale dell'apparecchio, si consiglia di pulire il filtro dell'aria ogni settimana. Il filtro può venire ostruito da polvere e sporco di altro genere. Rimuovere il filtro come indicato nell'illustrazione qui a fianco.

Utilizzare un aspirapolvere per eliminare la polvere dal filtro.

Qualora sia molto sporco, lavarlo in acqua tiepida.

- Immergere il filtro in una soluzione di acqua tiepida (max. 40 °C) e detergente delicato. Risciacquarlo con cura e lasciarlo asciugare all'aria (non lasciarlo alla luce diretta del sole né appoggiarlo su un termosifone).
- Riposizionare il filtro nell'apparecchio. Verificare che sia completamente asciutto prima di utilizzare nuovamente il condizionatore.

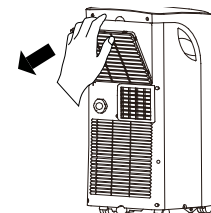

Pulizia degli ingressi dell'aria

Per un funzionamento ottimale dell'apparecchio, si consiglia di detergere gli ingressi dell'aria con l'aiuto di un aspirapolvere dotato di accessorio a spazzola morbida.

Inizio o fine stagione

All'inizio della stagione, verificare che il cavo e la spina non presentino danni. Collocare l'apparecchio in base alle istruzioni di installazione.

Alla fine della stagione, assicurarsi che non sia rimasta acqua di condensa nell'apparecchio. Scaricare l'acqua di condensa in base alle istruzioni illustrate nella sezione **SCARICO DELL'ACQUA DI CONDENSA** presente in questo manuale e assicurarsi che il filtro dell'aria sia pulito prima di riporre il condizionatore.

RISOLUZIONE DEI PROBLEMI

Prima di consultare un tecnico o un centro specializzato per eventuali riparazioni, fare riferimento a questa sezione.

Problema	Possibile causa	Soluzione
L'apparecchio non si accende premendo il pulsante di accensione/spengimento.	La spia luminosa del serbatoio dell'acqua lampeggia per indicare che il serbatoio è pieno.	Svuotare il serbatoio dell'acqua.
	La temperatura ambiente è più bassa della temperatura impostata.	Modificare l'impostazione della temperatura.
L'apparecchio non raffredda a sufficienza.	Non tutte le porte o finestre sono chiuse.	Assicurarsi che tutte le porte o finestre siano chiuse.
	Nel luogo in cui il condizionatore è in uso sono attive fonti di calore.	Rimuovere/spengere le fonti di calore attive, se possibile.
	La temperatura impostata è troppo elevata.	Modificare l'impostazione della temperatura.
	L'ingresso dell'aria è ostruito.	Pulire l'ingresso dell'aria.
L'apparecchio è rumoroso.	La superficie su cui è collocato l'apparecchio non è stabile e piana.	Posizionare l'apparecchio su una superficie stabile e piana.
	Il rumore è causato dalla circolazione del refrigerante all'interno del condizionatore.	Si tratta di un fatto del tutto normale.
L'apparecchio non reagisce agli impulsi del telecomando	L'apparecchio è stato acceso tramite il pannello di controllo integrato. Il telecomando non è attivato.	Premere il pulsante di accensione/spengimento sul telecomando per attivarlo.
L'apparecchio non si riaccende nei 3 minuti successivi al suo spegnimento.	Per impostazione di fabbrica, il sistema di sicurezza del compressore impedisce la riaccensione dell'apparecchio prima che siano passati 3 minuti dal suo spegnimento.	Si tratta di un fatto del tutto normale: l'apparecchio potrà essere riacceso normalmente una volta trascorsi 3 minuti.
Codice errore P1	Il serbatoio dell'acqua è pieno.	Svuotare il serbatoio dell'acqua.
Codice errore E0 EEPROM	Difetto tecnico.	Contattare il servizio di assistenza tecnica di Tomado.
Codice errore E1	Difetto al sensore della temperatura ambiente.	Contattare il servizio di assistenza tecnica di Tomado.
Codice errore E2	Difetto al sensore dell'evaporatore.	Contattare il servizio di assistenza tecnica di Tomado.
Codice errore E3	Difetto al sensore del condensatore.	Contattare il servizio di assistenza tecnica di Tomado.
Codice errore E4	Difetto al pannello di controllo.	Contattare il servizio di assistenza tecnica di Tomado.

SPECIFICHE TECNICHE

Numero modello	TMA9001B
Tensione	220-240 volt ~50 Hz
Potenza	1280 watt
Capacità di raffreddamento*	9000 BTU/h (2,6 kW)
Classe EE*	A
EER*	2,6
Potenza assorbita kW	1
Potenza assorbita in modalità stand-by W	0,5
Consumo di corrente nom. A	4,35 kW
Spostamento d'aria (potenza di ventilazione) max. m ³ /h	295
Deumidificazione max. ** l/h	2,12
Idoneo per m ³	80
Refrigerante / GWP / g	R-290 / 3 / 170
Intervallo termostato °C	17 - 35
Velocità del ventilatore	2
Livello di rumorosità max. dB(A)	63
Dimensioni (A x L x P)	703 x 355 x 345 mm
Peso netto	24,7 kg
Grado di protezione	IPX0
Telecomando	Si

SMALTIMENTO



Questo simbolo indica che il prodotto non può essere smaltito insieme ai rifiuti domestici indifferenziati (direttiva 2012/19/UE). Si raccomanda di attenersi alle norme in vigore nel proprio paese per quanto riguarda lo smaltimento degli apparecchi elettrici ed elettronici. Uno smaltimento corretto del prodotto evita ricadute negative sull'ambiente e sulla salute pubblica. I materiali da imballaggio di questo prodotto sono riciclabili al 100%: si raccomanda pertanto di smaltirli separatamente.

SIKKERHEDSANVISNINGER – DK

- Læs først hele brugervejledningen grundigt igennem, inden apparatet tages i brug, og opbevar den derefter omhyggeligt til senere brug.
- Brug ikke midler, som fremskynder afrimningsprocessen, eller rengøringsmidler, som ikke er anbefalet af fabrikanten.
- Opbevar apparatet i et rum uden kontinuerligt aktive antændelseskilder (f.eks. åben ild, et tændt gasapparat eller et tændt elektrisk varmeanlæg).
- Apparatet må ikke punkteres eller afbrændes.
- Vær opmærksom på, at visse kølemidler ikke har nogen lugt.
- Installer, brug og opbevar apparatet i et rum med et gulvareal på mindst 9 m² (ved 9000 Btu/h).
- Installer kun dette apparat, hvis det opfylder de lokale/nationale love, regler og standarder.

VIGTIGT

- ⚠ Dette apparat er beregnet til brug som klimaanlæg i boliger og er kun egnet til indendørs brug i opholdsrum, køkkener og garager på tørre steder og under normale husholdningsmæssige forhold.
- Hvis elledningen er beskadiget, må den kun udskiftes af fabrikanten, dennes serviceorganisation eller tilsvarende kvalificerede personer for at undgå farlige situationer.
- Installationen skal være i fuld overensstemmelse med gældende lokale forskrifter, bestemmelser og standarder.
- Apparatet er kun egnet til brug indendørs på tørre steder.
- Kontroller netspændingen.
- Dette apparat er kun egnet til en jordforbundet stikkontakt, tilslutningsspænding 220-240 volt/~ 50 Hz.
- Apparatet skal ALTID tilsluttes en jordforbindelse. Hvis spændingsforsyningen ikke er med jordforbindelse, må apparatet under ingen omstændigheder tilsluttes.
- Stikket skal altid være let tilgængeligt, når apparatet er tilsluttet.
- Få den elektriske installation kontrolleret af en autoriseret tekniker, hvis du er i tvivl, om alt er, som det skal være.
- Luftindtagene og -udtagene må ikke tildækkes.
- Tøm vandbeholderen via aftapningsstedet, før apparatet flyttes.
- Lad ikke apparatet komme i kontakt med kemikalier.
- Undlad at stikke fingrene eller genstande ind i apparatets åbninger.
- Lad ikke apparatet komme i kontakt med vand. Undgå at sprøjte vand på apparatet og at nedsænke det i vand, da det medfører kortslutningsfare.
- Træk altid først stikket ud af stikkontakten, inden apparatet eller dele heraf rengøres eller udskiftes.
- Tilslut ALDRIG apparatet ved hjælp af en forlængerledning. Hvis der ikke findes en jordforbundet stikkontakt på stedet, skal en sådan installeres af en autoriseret elektriker.
- Vær af sikkerhedshensyn altid ekstra opmærksom, når der er børn i nærheden af apparatet, ligesom med ethvert andet elektrisk apparat.

- Brug ikke apparatet, hvis stikket, ledningen eller apparatet er beskadiget, eller hvis apparatet ikke længere fungerer korrekt, er væltet eller på anden måde er blevet beskadiget. Kontakt i så fald forhandleren eller vores kundeservice. Udskift under ingen omstændigheder stikket eller ledningen selv.
- Tag altid stikket ud af stikkontakten, når apparatet ikke er i brug.
- En beskadiget elektrisk ledning må kun udskiftes af leverandøren eller af en autoriseret person/et autoriseret serviceværksted.
- Opbevar apparatet utilgængeligt for børn. Børn er ikke bevidste om de farer, der kan opstå ved håndteringen af elektriske apparater. Lad derfor aldrig børn bruge elektriske apparater uden opsyn. Sørg for, at børn under 8 år ikke kan komme i nærheden af apparatet og ledningen.
- Apparatet kan bruges af børn fra 8 år og opefter samt af personer med nedsatte fysiske, sensoriske eller mentale færdigheder eller manglende erfaring og viden, hvis de er under opsyn og er blevet instrueret i sikker brug af apparatet og forstår de dermed forbundne farer. Børn må aldrig lege med apparatet. Apparatet må ikke rengøres eller vedligeholdes af børn, medmindre det sker under opsyn.

BEMÆRK!





- Rummet, hvor apparatet bruges, må ikke lukkes, så det er helt lufttæt, da det skaber undertryk i rummet. Negativt tryk (= undertryk) kan påvirke funktionsdygtigheden af vandvarmere, emhætter, ovne og lign.
 - Manglende overholdelse af anvisningerne kan medføre, at garantien på apparatet bortfalder.
 - Vær altid to personer til at løfte apparatet.
- Sørg altid for, at apparatet står på et fast, plant underlag.
- Efterlad ikke apparatet uden opsyn, når det er tændt.
- Hvis apparatet skal flyttes, skal det først sikres, at det er slukket. Flyt apparatet med begge hænder.
- Brug aldrig apparatet med reservedele, der ikke er anbefalet eller leveret af producenten.
- Tag ikke stikket ud af stikkontakten ved at trække i ledningen eller apparatet. Rør aldrig ved apparatet med våde eller fugtige hænder.
- Hvis apparatet ikke fungerer, når der er tændt for det, kan det skyldes, at sikringen er sprunget, eller at fejlstrømsafbryderen i elskabet er slået fra. Gruppen kan være overbelastet, eller der kan have været en fejlstrøm.
- Forsøg aldrig selv at reparere apparatet i tilfælde af en fejl. Hvis apparatets sikring er gået, kan det tyde på en fejl, der ikke kan afhjælpes ved fjernelse eller udskiftning af sikringen. Der må kun bruges originale reservedele.
- Apparatets printkort (PCB) er designet med en sikring til overstrømsbeskyttelse. Sikringens specifikationer er trykt på printkortet, f.eks.: T 3.15A/250V osv.
- **Nedsænk aldrig apparatet, ledningen eller stikket i vand eller anden væske.**
- Apparatet er kun beregnet til husholdningsbrug. Hvis apparatet ikke bruges efter hensigten, kan der ikke gøres krav på skadeserstatning ved eventuelle fejl, og garantien bortfalder.

ADVARSEL

Specifikke oplysninger om apparater med R290-kølegas:

- Læs alle advarsler nøje igennem.
- Til afrimning og rengøring af apparatet må kun bruges udstyr, som er anbefalet af fabrikanten.
- Placer apparatet i et rum uden kontinuerligt aktive antændelseskilder (f.eks. åben ild eller et tændt elektrisk apparat eller gasapparat).
- Apparatet må ikke punkteres eller afbrændes.
- Installer, brug og opbevar apparatet i et rum med et gulvareal på mindst 9 m².
- Dette apparat indeholder 170 gram R290-kølegas (se typeskiltet på apparatets bagside).
- R290 er en kølegas, som er i overensstemmelse med de europæiske miljødirektiver. Ingen dele af kølekredsløbet må punkteres.
- Hvis apparatet installeres, betjenes eller opbevares i et rum uden ventilation, skal rummet være indrettet således, at der ikke kan ophobe sig kølemiddel i tilfælde af en utæthed.
Det kan medføre brand- eller eksplosionsfare, hvis kølemidlet antændes af et elektrisk varmeanlæg, et komfur eller en anden antændelseskilde.
- Opbevar apparatet på en måde, så mekaniske fejl undgås.
- Personer, som betjener eller arbejder på kølekredsløbet, skal være i besiddelse af det fornødne certifikat fra en relevant organisation, så de er autoriserede til at håndtere kølemidler på en sikker måde i overensstemmelse med de gældende specifikationer i branchen.
- Reparationer må kun udføres i henhold til fabrikantens anbefalinger. Vedligeholdelse og reparationer, som kræver assistance fra andet uddannet personale, skal udføres under opsyn af en person, der har forstand på håndtering af brændbare kølemidler.



	ADVARSEL	Dette symbol viser, at apparatet indeholder et brændbart kølemiddel. Hvis der slipper kølemiddel ud, og dette eksponeres for en ekstern antændelseskilde, opstår der brandfare.
	BEMÆRK	Dette symbol viser, at brugervejledningen skal læses nøje igennem.
	BEMÆRK	Dette symbol viser, at udstyret skal håndteres af servicepersonale i henhold til installationsmanualen.
	BEMÆRK	Dette symbol viser, at der findes relevant information, f.eks. brugervejledningen eller installationsmanualen.

KØLEMIDDEL

(CE) N 842/2006: Dette klimaanlæg indeholder kølemiddel R290.

Mængden af kølemiddel er mindre end 1 kg, og kølemidlet befinder sig i et lukket kølekredsløb. Kølemidlet har intet ozonlagnedbrydende potentiale. Det er imidlertid en drivhusgas i henhold til Kyoto-protokollen og kan således bidrage til den globale opvarmning, hvis det slipper ud i atmosfæren. Apparatet må kun fyldes og tømmes af en uddannet tekniker, der har det fornødne kølemiddelcertifikat. Ved korrekt brug og et intakt kølemiddelkredsløb er det ikke nødvendigt at fylde ekstra kølemiddel på klimaanlægget. GWP: R290: 3.

PRODUKTBESKRIVELSE

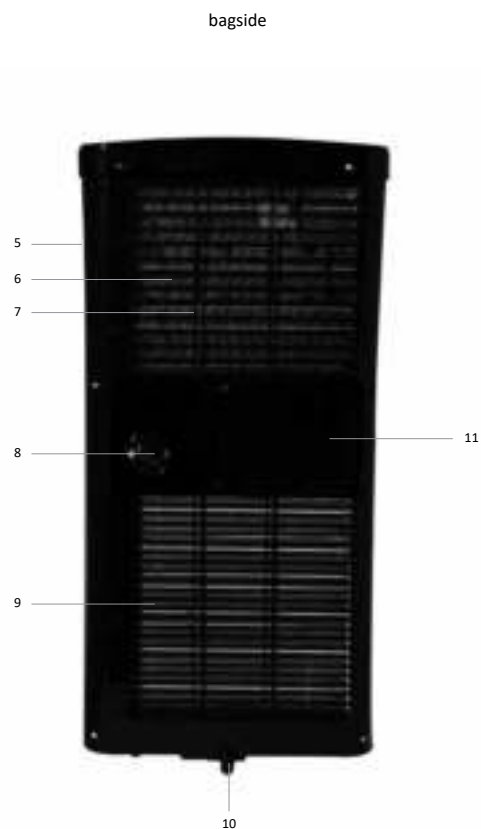

1. Betjeningspanel
2. Luftudtag med lameller
3. Sensor til fjernbetjening
4. Hjul
5. Håndtag
6. Luftfilter
7. Luftindtag
8. Skruelåg til udtømning af vand
9. Luftindtag

10. Udgang til kondensvand
11. Luftudtag

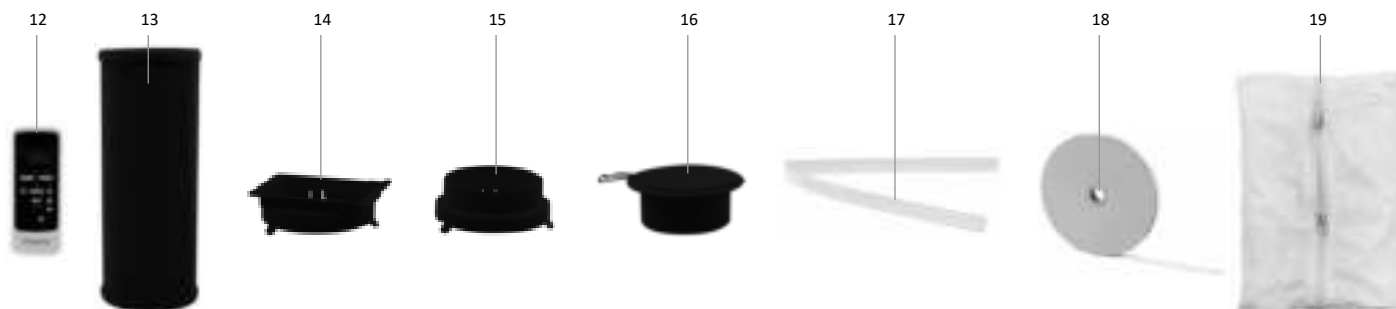

12. Fjernbetjening
13. Udblæsningsslange til luft
14. Adapter – firkantet
15. Adapter – rund

16. Murgennemføring med klap
17. Udløbsslange til vand
18. Velcrobånd
19. Fleksibelt vinduesgennemføringssæt

FØR IBRUGTAGNING

Inden apparatet tages i brug første gang: Pak forsigtigt klimaanlægget og alt tilbehør ud, og fjern al emballage og eventuelle reklamemærkater. Hold emballagen (plastposer og pap) uden for børns rækkevidde.

Kontroller efter udpakningen omhyggeligt apparatet for udvendige skader, der måtte være opstået under transporten.

Placer apparatet på et fast, plant underlag, og sørg for, at der er tilstrækkeligt med plads til ventilation omkring det. Kontroller, at alt det anførte tilbehør er inkluderet. Rengør klimaanlægget med en let fugtig klud.

Kontroller følgende, før apparatet tilsluttes:

- At tilslutningsspændingen stemmer overens med angivelsen på typeskiltet
- At stikkontakten og spændingsforsyningen er egnede til apparatet
- At stikket på ledningen passer i stikkontakten
- At apparatet står på en stabil, plan flade.

OPSTILLING AF KLIMAANLÆGGET

Et mobilt klimaanlæg skal opstilles på en plan flade på et sted, hvor der er tilstrækkeligt med plads omkring det. Der må ikke blokeres for luftudgangen, og der skal sikres mindst 50 cm frirum omkring klimaanlægget.

Når apparatet er placeret i opretstående stilling, skal det stå i mindst to timer, før stikket sættes i stikkontakten.

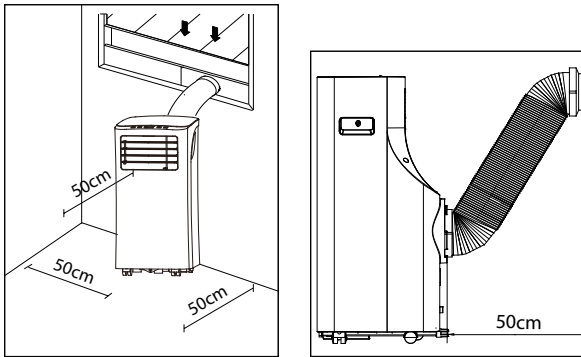

MONTERING AF UDBLÆSNINGSSLANGEN

Placer apparatet i nærheden af et vindue eller en åbning, hvor den varme luft kan udledes til det fri via udblæsningsslangen.

1. Træk forsigtigt udblæsningsslangen ud i den ønskede længde.
2. Skru den firkantede adapter [b] på den ene ende af udblæsningsslangen [a].
3. Skru den runde adapter [c] på den anden ende af udblæsningsslangen.
4. Skub den firkantede adapter [b] ind over luftudgangen på klimaanlæggets bagside [d].
5. Før den anden ende af udblæsningsslangen ud til det fri. Sørg for, at der er fri passage gennem slangen. I den forbindelse skal vinduet eller døren lukkes mest muligt. Benyt eventuelt vinduesgennemføringsættet.

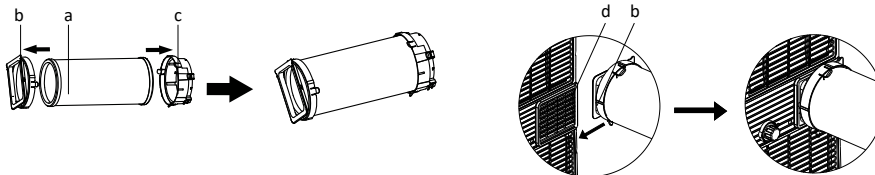

NOTE: For at sikre, at klimaanlægget fungerer optimalt, skal udblæsningsslangens længde og antallet af bøjninger begrænses mest muligt. Den medfølgende flexslange har en maksimal længde på ca. 150 cm og passer til klimaanlæggets kapacitet. Hvis der bruges andre slanger eller forlængerstykker, kan det medføre driftsfejl i apparatet. Luften skal kunne strømme uhindret; ellers kan det forårsage overophedning af apparatet eller dannelse af kondensvand i udblæsningsslangen. Derfor skal det sikres, at der ikke er knæk eller skarpe bøjninger på udblæsningsslangen. For at sikre et optimalt resultat skal udblæsningsslangen være kortere end 1 meter, når klimaanlægget er i brug.



MONTERING AF VINDUESGENNEMFØRINGSSÆT

Det fleksible vinduesgennemføringssæt passer til mange vinduer, f.eks. dreje-kip-vinduer og ind- og udadgående vinduer. Sættet sikrer, at udblæsningsslangen kan føres ud til det fri, uden at den varme luft strømmer tilbage igen, og uden at du generes af insekter i boligen.

Til udadgående vinduer anbefales det at klæbe alle fire sider (a+b+c+d) fast omkring vinduet, og til indadgående vinduer kun tre sider (a+b+c).

- Klæb det medfølgende velcrobånd fast på vinduesrammen og vinduet i henhold til den af nedenstående tegninger, som passer bedst på din situation.
- Fastgør herefter dugen på velcrobåndet, som du har klæbet fast i åbningen.

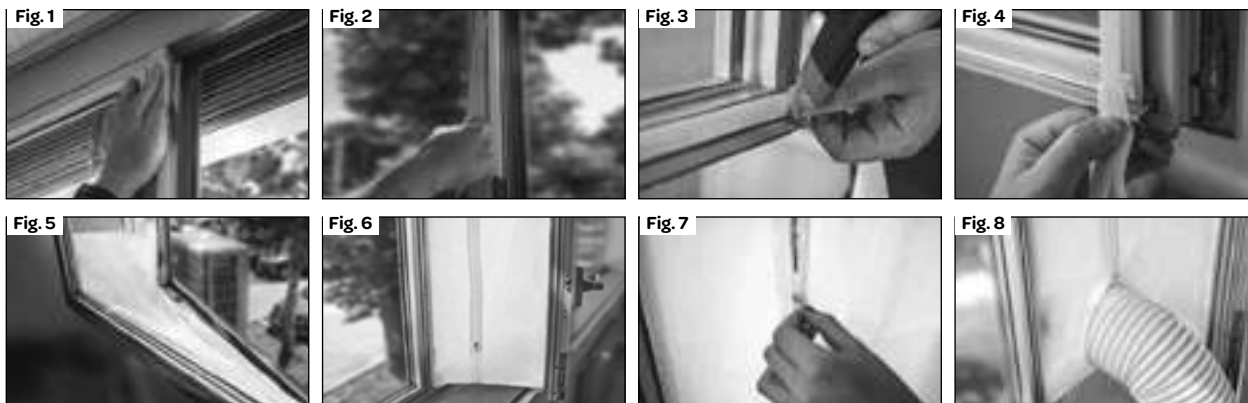

1. Klæb det medfølgende velcrobånd fast på vinduesrammen.
2. Klæb herefter velcrobånd fast på vinduet.
3. Skær overflødig velcrobånd bort.
4. Sørg for, at velcrobåndet overlapper tilstrækkeligt i hjørnerne, så der opnås en god tætning.
5. Fastgør dugen på velcrobåndet, som er klæbet fast på vinduesrammen og vinduet.
6. Sørg for, at dugen klæbes ordentligt fast på velcrobåndet i begge sider.
7. Åbn lynlåsen.
8. Stik udblæsningsslangen igennem åbningen, og lyn dugen tæt til omkring slangen.

MURGENNEMFØRING

- Bor et hul med en diameter på 125 mm i muren til murgennemføringen med klap.
- Monter murgennemføringen med klap ved hjælp af de medfølgende skruer og plugs.
- Monter udblæsningsslangens ende, hvorpå adapteren til murgennemføring sidder, på murgennemføringen.
- Når apparatet ikke er i brug, lukkes klappen for murgennemføringen.

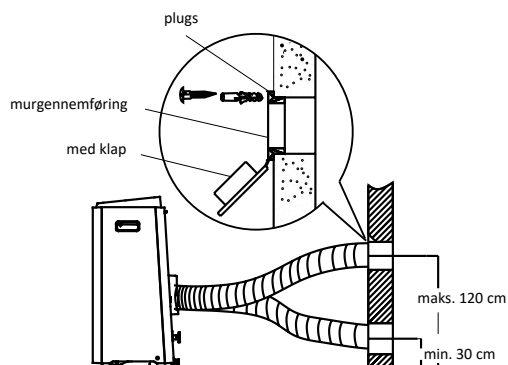

BETJENING AF KLIMAANLÆGGET

Ud over kølefunktionen har klimaanlægget yderligere to funktioner: luftcirkulation og affugtning af luften. Klimaanlægget kan betjenes via betjeningspanelet på apparatet og ved hjælp af den medfølgende fjernbetjening.

- Vælg et sted, hvor der er en stikkontakt i nærheden.
- Installer udblæsningsslangen i henhold til tegningerne, og sørg for, at vinduet er lukket mest muligt.
- Sæt stikket i en jordforbundet stikkontakt.
- Åbn lamellerne i luftudtaget manuelt før hver brug.
- Tænd for klimaanlægget ved at trykke på tænd/sluk-tasten.
- Klimaanlæggets temperaturområde er 17-35 °C.
- Kontroller, at udblæsningsslangen er monteret korrekt.
- Brug ikke stikkontakten til andre apparater.

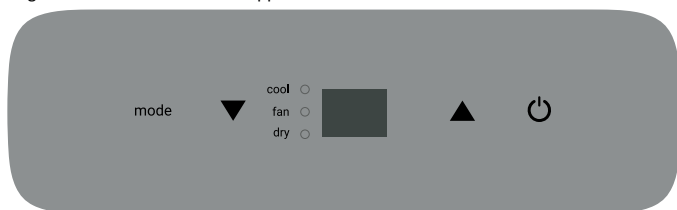

KØLING

- Tryk på funktionstasten [mode], indtil indikatorlampen for køling [cool] lyser i displayet.
- Tryk på tasterne [temp ▲] og [temp ▼] for at indstille den ønskede rumtemperatur (mellem 17 °C og 30 °C).
- Tryk på tasten [fan speed] på fjernbetjeningen for at indstille ventilatorhastigheden.

Den optimale temperatur vil om sommeren være mellem 21 og 24 °C. Ventilatorhastigheden vil kunne mærkes i højere grad, når luftcirkulationsfunktionen benyttes, end når kølefunktionen benyttes.

AFFUGTNING

- Tryk på funktionstasten [mode], indtil indikatorlampen for affugtning [dry] lyser i displayet.
- Ventilatoren starter automatisk på lav hastighed. Det kan ikke ændres.

Når denne funktion benyttes, skal der tilsluttes en haveslange eller lignende (medfølger ikke) til udtømning af kondensvand.

- Fjern skruelåget på apparatets bagside.
- Monter enden af en haveslange eller lignende udløbsslange på udgangen, og placer den anden ende af slangen i en opsamlingsbeholder, som er placeret lavere end udgangen på apparatet, så kondensvandet kan løbe ud.

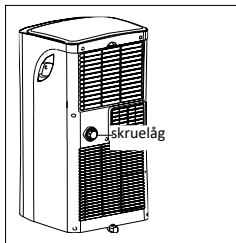

Bemærk:

- Hvis skruelåget fjernes, mens apparatet benyttes med kølefunktion, kan der løbe kondensvand ud ad udgangen. Hold en drypbakke under udgangen, når skruelåget tages af, så kondensvandet opsamles.
- Det skal sikres, at udløbsslangen til kondensvand føres nedad og ikke hænger højere end apparatets udgang.
- Når denne funktion benyttes, er det ikke nødvendigt at tilslutte udblæsningsslangen.
- Når kølefunktionen benyttes, anbefales det, at der ikke udtømmes kondensvand kontinuerligt, men at skruelåget i stedet monteres igen. Det sikrer, at apparatet fungerer optimalt.

LUFTCIRKULATION

Når denne funktion benyttes, er det ikke nødvendigt at tilslutte udblæsningsslangen.

- Tryk på funktionstasten [mode], indtil indikatorlampen for luftcirkulation [fan] lyser i displayet.
- Tryk på tasten [fan speed] på fjernbetjeningen for at indstille ventilatorhastigheden – lav eller høj.

FJERNBETJENINGEN

Peg med fjernbetjeningen hen mod apparatets sensor. Fjernbetjeningens rækkevidde er ca. 8 meter (uden forhindringer mellem apparatet og fjernbetjeningen).

Bemærk: Hvis du har tændt for klimaanlægget på selve apparatet, skal du aktivere fjernbetjeningen, inden du kan betjene apparatet med den. Tryk på tænd/sluk-knappen  på fjernbetjeningen for at aktivere den.

Isæt de to medfølgende 1,5-volts-AAA-batterier i fjernbetjeningen som vist på tegningen. Vær opmærksom på symbolerne for plus- og minuspoler indvendigt i fjernbetjeningen.

Note:

- Hvis fjernbetjeningen skal udskiftes eller ikke længere bruges, skal batterierne tages ud og bortskaffes i henhold til de lokale gældende regler, da de er miljøskadelige.
- Kombiner ikke gamle og nye batterier. Kombiner ikke alkalibatterier, almindelige batterier (kul-zink) og/eller genopladelige batterier (nikkel-cadmium).
- Batterier kan eksplodere eller lække, hvis de eksponeres for åben ild. Aflever batterierne på en genbrugsstation eller et godkendt indsamlingssted.
- Tag batterierne ud af fjernbetjeningen, hvis apparatet ikke skal bruges i længere tid (vinteroplagring), og opbevar dem på et køligt og tørt sted.

Øvrige funktioner

Med fjernbetjeningen kan du benytte de samme funktioner, som er beskrevet ovenfor. På fjernbetjeningen kan du også benytte ekstrafunktionerne autofunktion, natfunktion, timerfunktion og ventilatorhastighed.

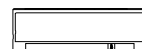
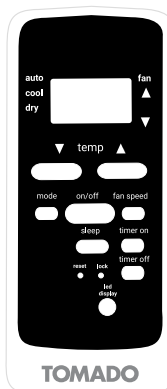

AUTOFUNKTION

Når autofunktionen benyttes, skifter apparatet selv imellem at køle og cirkulere luften. Denne funktion kan kun indstilles på fjernbetjeningen. Funktionen afhænger af rumtemperaturen.

- Tryk på funktionstasten [mode], indtil pilen i displayet lyser ud for autofunktionen.
- Tryk på tasterne [temp ▲ og temp ▼] for at indstille den ønskede rumtemperatur (mellem 17 °C og 30 °C). F.eks. 23 °C. Når rumtemperaturen er under 23 °C, vil apparatet nu cirkulere luften, og når rumtemperaturen er over 23 °C, vil apparatet køle luften.
- Ventilatorhastigheden kan ikke indstilles ved denne funktion.

NATFUNKTION

Brug natfunktionen, når du vil bruge apparatet om natten. Denne funktion kan kun indstilles på fjernbetjeningen.

- Tænd for apparatet ved køle- eller autofunktionen.
- Tryk på tasten [sleep].
- Hvis du synes, at lyset i displayet er generende, kan du slukke for det ved at trykke på tasten [led display]. Tryk på tasten igen, når du vil tænde for lyset i displayet igen.

Natfunktionen sørger for en optimal temperatur i rummet uden større udsving i temperatur eller luftfugtighed. Rumtemperaturen og luftfugtigheden varierer let for at sikre, at rummet forbliver behageligt at være i.

Den valgte temperatur stiger med 1 °C hver halve time over en periode på en time. Denne nye temperatur opretholdes i de efterfølgende 7 timer. Herefter skifter apparatet tilbage til den indstillede temperatur og forbliver tændt i henhold til indstillingerne.

Natfunktionen annulleres, når der slukkes for apparatet, eller når der trykkes på en af tasterne [sleep], [mode] eller [fan speed].

Natfunktionen kan ikke benyttes sammen med luftcirkulations- eller affugtningfunktionen.

INDSTILLING AF TIMER

Timerfunktionen kan benyttes, hvis du ønsker, at klimaanlægget skal tænde automatisk (udskudt start) eller slukke automatisk (autosluk) på et bestemt tidspunkt.

Udskudt start

- Tryk på tasten **timer on**, mens klimaanlægget er slukket. Tryk gentagne gange på **timer on**. For hvert tryk udskydes starttidspunktet med en halv time op til i alt 10 timer. Herefter udskydes tidspunktet med en time op til maksimalt 24 timer.
- Det indstillede antal timer vises i displayet. Når temperaturen vises i displayet igen, er indstillingen bekræftet.
- Når det indstillede antal timer er gået, tænder klimaanlægget automatisk.

Hvis du vil annullere den udskudte start, skal du trykke på **timer on**, indtil displayet igen viser 0.0.



TIMER ON

Autosluk

- Tryk på tasten **timer off**, mens klimaanlægget er tændt. Tryk gentagne gange på **timer off**. For hvert tryk udskydes tidspunktet, hvor klimaanlægget slukker, med en halv time op til i alt 10 timer. Herefter udskydes tidspunktet med en time op til maksimalt 24 timer.
- Det indstillede antal timer vises i displayet. Når temperaturen vises i displayet igen, er indstillingen bekræftet.
- Når det indstillede antal timer er gået, slukker klimaanlægget automatisk.

Hvis du vil annullere autoslukfunktionen, skal du trykke på **timer off**, indtil displayet igen viser 0.0.



TIMER OFF

Funktionerne kan også bruges kombineret.



TIMER ON OFF

RESETKNAP

Med resetknappen kan du nulstille apparatet. Alle indstillinger annulleres, og fjernbetjeningen vender tilbage til fabriksindstillingerne.

- Tryk på resetknappen med en spids genstand.

TASTELÅS

For at undgå, at dine indstillinger ændres på fjernbetjeningen, kan du låse dem ved hjælp af tastelåsen.

- Tryk på tastelåsen med en spids genstand. I fjernbetjeningens display vises en hængelås.
- Apparatet kan nu ikke længere betjenes via fjernbetjeningen.
- Tryk på tastelåsen igen for at slå låsefunktionen fra. Hængelåsen forsvinder i displayet, og apparatet kan igen betjenes via fjernbetjeningen.

DISPLAYBELYSNING

- Hvis du synes, at lyset i displayet er generende, kan du slukke for det ved at trykke på tasten [led display]. Tryk på tasten igen, når du vil tænde for lyset i displayet igen.

AUTOMATISK START EFTER STRØMAFBRYDELSE

Ved en strømafbrydelse starter apparatet automatisk op i henhold til de seneste indstillinger, når strømmen vender tilbage.

ÆNDRING AF TEMPERATURENHED (CELSIUS/FAHRENHEIT)

Hold tasterne + og - inde samtidig i 3 sekunder for at ændre temperaturenheden.

UDTØMNING AF KONDENSVAND

Når klimaenlægget ikke skal bruges i længere tid, skal gummiproppen fjernes fra udgangen på apparatets underside, og en lav bakke skal placeres under udgangen. Alt vand løber ud af beholderen.

Vandbeholderen er udstyret med en alarmsensor. Når vandet i beholderen når et bestemt niveau, bipper apparatet 8 gange, og fejlkoden P1 vises i displayet. Køleprocessen slås automatisk fra. Apparatet kan fortsat cirkulere luften.

Manuel udtømning – ved brug af apparatet i et rum med høj luftfugtighed.

1. Tag stikket ud af stikkontakten.
2. Placer en lav bakke under den nederste udgang til kondensvand. Se tegningen.
3. Fjern dækproppen.
4. Vandet løber ud ad udgangen og ned i bakken.
5. Sæt dækproppen igen, når der ikke løber mere vand ud.
6. Tænd for apparatet igen.

Kontinuerlig udtømning – anbefales ved brug af affugtningsfunktionen.

1. Tag stikket ud af stikkontakten.
2. Fjern dækproppen. Hold en drypbakke under udgangen, når dækproppen fjernes, så det kondensvand, der måtte komme ud ad udgangen, opsamles.
3. Tilslut udløbsslangen (1/2" eller 12,7 mm). Se tegningen.
4. Vandet udtømmes nu kontinuerligt via udløbsslangen.
5. Tænd for apparatet igen.

Udtømning af kondensvand kan også ske på den måde, som er beskrevet på side 12 i afsnittet **AFFUGTNING**.

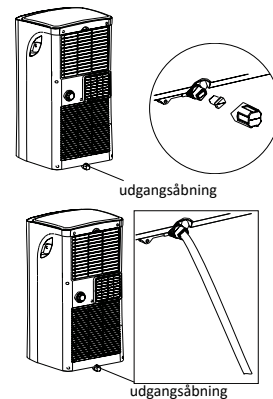

RENGØRING OG VEDLIGEHOLDELSE

Inden apparatet rengøres: Sluk for apparatet på tænd/sluk-tasten, vent et par minutter, og tag stikket ud af stikkontakten.

Rengøring af ydersiden

Rengør apparatets yderside med en fugtig klud, og tør efter med en tør klud. Om nødvendigt kan ydersiden rengøres med et mildt opvaskemiddel.

- Vask aldrig apparatet med vand, da det kan være farligt.
- Brug ikke rensebenzin, sprit eller lignende opløsningsmidler til rengøring af apparatet.
- Spray aldrig med insektspray eller lignende midler.
- Brug ikke aggressive rengøringsmidler eller skuremidler til rengøring af apparatet.
- Nedsenk aldrig apparatet, ledningen eller stikket i vand eller anden væske.

Rensning af luftfilteret

For at sikre, at apparatet fungerer optimalt, anbefales det at rense luftfilteret en gang om ugen, da det kan blive tilstoppet af støv og snavs. Fjern luftfilteret som vist på tegningen.

Rens luftfilteret for støv med en støvsuger.

Hvis luftfilteret er meget snavset, kan det renses i lunken vand.

- Læg filteret i lunken vand (maks. 40 °C) tilsat et mildt rengøringsmiddel. Skyl filteret igennem et par gange, og lad det lufttørre. Læg det ikke til tørre i solen eller på radiatoren.
- Sæt filteret på plads i apparatet. Kontroller, at det er helt tørt, inden apparatet tages i brug.

Rengøring af luftindtagene

For at sikre, at apparatet fungerer optimalt, kan luftindtagene rengøres med en støvsuger påsat et mundstykke med bløde børster.

Start og slut på sæsonen

Når sæsonen starter, skal det kontrolleres, at ledningen og stikket er fri for skader. Opstil apparatet i henhold til installationsanvisningerne.

Når sæsonen er slut, skal det sikres, at der ikke er kondensvand i apparatet. Tøm vandet ud i henhold til afsnittet **UDTØMNING AF KONDENSVAND**, og sørg for, at luftfilteret er rent, før apparatet sættes væk.

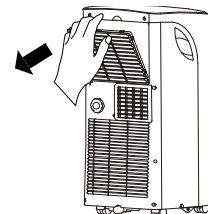

FEJLFINDING

Kontroller først nedenstående fejlfindingstabel, inden klimaanlægget sendes til reparation.

Problem	Mulig årsag	Løsning
Apparatet tænder ikke, når der trykkes på tænd/sluk-knappen.	Indikatorlampen for vandbeholderen blinker, og vandbeholderen er fuld.	Tøm vandbeholderen.
	Rumtemperaturen er lavere end den indstillede temperatur.	Indstil temperaturen igen.
Apparatet køler ikke tilstrækkeligt.	Der står en dør og/eller et vindue åbent.	Sørg for, at alle døre og vinduer er lukkede.
	Der er aktive varmekilder i rummet.	Fjern varmekilderne, eller sluk for dem, hvis det er muligt.
	Den indstillede temperatur er sat for højt.	Indstil temperaturen igen.
	Der er blokeret for luftindtaget.	Rens luftindtagsristen.
Apparatet larmer.	Overfladen, som apparatet står på, er ikke vandret eller plan.	Placer apparatet på en plan og om muligt helt vandret flade.
	Lyden stammer fra kølevæske, der løber indvendigt i klimaanlægget.	Det er normalt.
Apparatet reagerer ikke på fjernbetjeningen	Apparatet er blevet tændt på betjeningspanelet på selve apparatet. Fjernbetjeningen er ikke aktiveret.	Tryk på tænd/sluk-knappen på fjernbetjeningen for at aktivere den.
Apparatet tænder først efter 3 minutter, når man tænder for det igen.	Den interne sikring i kompressoren forhindrer, at der kan tændes for apparatet i de første 3 minutter, efter at apparatet har været slukket.	Denne forsinkelse er normal, og apparatet fungerer normalt, når de 3 minutter er gået.
Fejlkode P1	Vandbeholderen er fuld.	Tøm vandbeholderen.
Fejlkode E0 EEPROM	Teknisk fejl.	Kontakt Tomados kundeservice.
Fejlkode E1	Rumtemperatursensoren er defekt.	Kontakt Tomados kundeservice.
Fejlkode E2	Fordampersensoren er defekt.	Kontakt Tomados kundeservice.
Fejlkode E3	Kondensatorsensoren er defekt.	Kontakt Tomados kundeservice.
Fejlkode E4	Betjeningspanelet er defekt.	Kontakt Tomados kundeservice.

TEKNISKE SPECIFIKATIONER

Typenummer	TMA9001B
Spænding	220-240 volt ~ 50 Hz
Tilslutningsværdi	1280 Watt
Kølekapacitet*	9000 Btu/h (2,6 kW)
EE-klasse*	A
EER*	2,6
Effekttag kW	1
Effekttag på standby W	0,5
Nom. strømforbrug A	4,35 kW
Luftcirkulation maks. m ³ /h	295
Affugtning maks. ** l/h	2,12
Egnet til m ³	80
Kølemiddel/GWP-type/g	R-290/3/170 g
Termostatområde °C	17-35
Ventilatorhastigheder	2
Maks. støjniveau dB(A)	63 dB(A)
Dimensioner (hxbxd)	703 x 355 x 345 mm
Nettovægt	24,7 kg
Beskyttelsesklasse	IPX0
Fjernbetjening	ja

BORTSKAFFELSE



Dette symbol betyder, at produktet ikke må bortskaffes sammen med almindeligt husholdningsaffald (2012/19/EU). Følg de gældende nationale regler for sortering og indsamling af elektrisk og elektronisk udstyr. Når du bortskaffer produktet korrekt, er du med til at mindske belastningen af miljøet og folkesundheden. Produktets emballage er 100% genanvendelig. Sørg for, at emballagen affaldssorteres.

ZALECENIA BEZPIECZEŃSTWA – PL

- Przed użyciem urządzenia należy najpierw uważnie przeczytać całą instrukcję obsługi i zachować ją na potrzeby późniejszego wykorzystania.
- Nie używaj żadnych innych środków czyszczących i środków przyspieszających proces rozmrażania niż te zalecane przez producenta.
- Przechowuj urządzenie w przestrzeni, w której nie ma stale działających źródeł zapłonu (np. otwartego ognia, włączonego urządzenia gazowego lub włączonego grzejnika elektrycznego).
- Nie przewiercaj urządzenia ani nie przecinaj go palnikiem.
- Uwaga! Niektóre środki chłodzące nie mają zapachu.
- Instaluj, użytkuj i przechowuj urządzenie w pomieszczeniu, w którym podłoga ma powierzchnię co najmniej 9 m² (dla 9000 Btu/h).
- Instaluj to urządzenie tylko, jeśli spełnia ono miejscowe lub krajowe przepisy ustawowe, regulacje i normy.



WAŻNE

- Urządzenie służy jako klimatyzator w mieszkaniach i jest przeznaczone wyłącznie do użytku w pokojach, kuchniach i garażach – w miejscach suchych i w normalnych warunkach mieszkaniowych.
- Jeśli przewód zasilający jest uszkodzony, powinien zostać wymieniony przez producenta, jego serwisanta lub podobnie wykwalifikowane osoby w celu uniknięcia zagrożenia.
- Instalacja powinna spełniać lokalnie obowiązujące przepisy, regulacje i normy.
- Urządzenie jest wyłącznie przystosowane do użytku w suchych miejscach, wewnątrz pomieszczeń.
- Kontroluj napięcie sieciowe.
- Urządzenie to jest przeznaczone wyłącznie do podłączania do uziemionych gniazdek z napięciem przyłączeniowym wynoszącym 220-240 V/ ~50 Hz.
- Urządzenie POWINNO być zawsze podłączone do źródła zasilania z uziemieniem. Jeśli źródło zasilania nie jest uziemione, urządzenia w żadnym wypadku nie można podłączać.
- Wtyczka powinna być zawsze łatwo dostępna, kiedy urządzenie jest podłączone.
- Zleć kontrolę instalacji elektrycznej wykwalifikowanemu fachowcowi, jeśli nie masz pewności, że sytuacja jest prawidłowa.
- Wlotów i wylotów powietrza nie można zakrywać.
- Przed przemieszczaniem urządzenia opróżnij zbiornik wody za pośrednictwem spustu wody.
- Urządzenie nie powinno mieć nigdy kontaktu ze środkami chemicznymi.
- Nie wkładaj palców ani przedmiotów do otworów urządzenia.
- Urządzenie nie powinno mieć nigdy kontaktu z wodą. Urządzenia nie można skrapiać wodą ani zanurzać w związku z zagrożeniem zwarcie.
- Przed przystąpieniem do czyszczenia lub wymiany urządzenia lub jego części zawsze wyciągaj najpierw wtyczkę z gniazdka.
- NIGDY nie podłączaj urządzenia przy użyciu przedłużacza. Jeśli odpowiednie gniazdko z uziemieniem nie jest dostępne, zleć jego instalację wykwalifikowanemu elektrykowi.
- Ze względów bezpieczeństwa zawsze uważaj na dzieci znajdujące się w pobliżu urządzenia, podobnie jak w przypadku każdego innego sprzętu elektrycznego.

- Nie używaj urządzenia, kiedy wtyczka, kabel lub urządzenie są uszkodzone, kiedy urządzenie przestaje działać prawidłowo, lub kiedy upadnie bądź w inny sposób ulegnie uszkodzeniu. W takich przypadkach należy skonsultować się ze sprzedawcą lub naszym działem technicznym. W żadnym razie nie można samodzielnie wymieniać wtyczki ani kabla.
- Zawsze wyciągaj wtyczkę z gniazdka, jeśli urządzenie nie jest używane.
- Wymianę uszkodzonego przewodu zasilającego może zlecić wyłącznie dostawca lub upoważniona osoba/ punkt serwisowy.
- Urządzenie należy przechowywać poza zasięgiem dzieci. Dzieci nie zdają sobie sprawy z zagrożeń, które mogą występować podczas używania urządzeń elektrycznych. Dlatego w żadnym wypadku dzieci nie powinny mieć kontaktu z urządzeniami elektrycznymi bez nadzoru. W związku z tym trzymaj urządzenie i kabel poza zasięgiem dzieci poniżej 8. roku życia.
- Urządzenie może być używane przez dzieci w wieku powyżej 8 lat i przez osoby o ograniczonych zdolnościach fizycznych, umysłowych i mentalnych bądź osoby nieposiadające doświadczenia lub wiedzy, kiedy używają one urządzenia pod nadzorem lub są poinstruowane na temat bezpiecznego jego użytkowania, a także rozumieją związane z tym zagrożenia. Dzieci nie mogą bawić się urządzeniem. Dzieci nie mogą czyścić ani konserwować urządzenia, chyba że odbywa się to pod nadzorem.

UWAGA!

- Przestrzeń, w której używa się tego urządzenia, nie może być w żadnym wypadku szczelnie zamykana bez dopływu świeżego powietrza. Zapobiega to powstawaniu podciśnienia w takiej przestrzeni. Podciśnienie rozregulowuje bezpieczne działanie podgrzewaczy wody, wyciągów kuchennych, piekarników itp.
 - Nieprzestrzeganie zaleceń może prowadzić do wygaśnięcia gwarancji na urządzenie.
 - Urządzenie podnoś zawsze w dwie osoby.
- Zawsze dbaj o to, aby urządzenie stało na solidnym, płaskim podłożu.
- Nie pozostawiaj działającego urządzenia bez nadzoru.
- Jeśli chcesz przemieścić urządzenie, masz obowiązek zadbać o to, aby było ono wyłączone. Podczas przemieszczania urządzenia należy używać obu rąk.
- Urządzenia nie można w żadnym wypadku używać, jeśli składa się ono z części, które nie są zalecane lub dostarczone przez producenta.
- Nie można ciągnąć za kabel ani urządzenie, aby odłączyć wtyczkę z gniazdka. Urządzenia nie można dotykać mokrymi ani wilgotnymi rękami.
- Jeśli urządzenie nie działa po włączeniu, może być to spowodowane aktywacją bezpiecznika lub wyłącznika różnicowoprądowego w elektrycznej skrzynce rozdzielczej. Grupa może być nadmiernie obciążona lub może występować prąd różnicowy.
- W razie awarii nigdy nie podejmuj się naprawy; przebicie zabezpieczenia w urządzeniu może sygnalizować defekt, którego nie można naprawić poprzez usunięcie lub wymianę tego zabezpieczenia. Należy koniecznie korzystać wyłącznie z oryginalnych części.
- Płytką drukowaną jednostki (PCB) jest wyposażona w bezpiecznik chroniący przed przetężeniem. Specyfikacje bezpiecznika są podane na płytce drukowanej, np.: T 3,15 A/250 V itd.
- **Nigdy nie zanurzać urządzenia, kabla ani wtyczki w wodzie.**





- To urządzenie jest przeznaczone wyłącznie do użytku w gospodarstwach domowych. Jeśli urządzenie jest niewłaściwie użytkowane, w razie ewentualnych defektów nie można rościć żadnych praw do odszkodowania, a wszelkie prawa gwarancyjne wygasają.

OSTRZEŻENIE

Informacje specjalne na potrzeby urządzeń z gazem chłodniczym R290.

- Dokładnie przeczytaj wszystkie ostrzeżenia.
- Podczas rozmrażania i czyszczenia urządzenia korzystaj wyłącznie z narzędzi zalecanych przez producenta.
- Urządzenie należy ustawić w przestrzeni, w której nie ma stale działających źródeł zapłonu (np. otwartego ognia, włączonych grzejników gazowych lub elektrycznych).
- Nie przewiercaj urządzenia ani nie przecinaj go palnikiem.
- Instaluj, użytkuj i przechowuj urządzenie w pomieszczeniu, w którym podłoga ma powierzchnię co najmniej 9 m².
- To urządzenie zawiera 170 gramów gazu chłodniczego R290 (patrz tabliczka znamionowa z tyłu urządzenia).
- R290 jest gazem chłodniczym zgodnym z europejskimi dyrektywami środowiskowymi. Nie przewiercaj żadnej części obiegu chłodniczego.
- Jeśli urządzenie jest instalowane, obsługiwane lub przechowywane w przestrzeni bez wentylacji, przestrzeń ta powinna być wyposażona w taki sposób, aby zapobiegać nagromadzeniu się czynnika chłodniczego w wyniku wycieków.
Może to doprowadzić do zagrożenia pożarem lub wybuchem w wyniku zapłonu czynnika chłodniczego przez elektryczne urządzenie grzewcze, piecyk lub inne źródło zapłonu.
- Przechowuj urządzenie w taki sposób, aby zapobiegać awariom mechanicznym.
- Osoby, które obsługują obieg chłodniczy lub pracują przy nim, powinny posiadać odpowiedni certyfikat upoważnionej organizacji, aby były upoważnione do bezpiecznego postępowania z czynnikami chłodniczymi zgodnie ze specyfikacjami, które mają zastosowanie w przemyśle.
- Naprawy mogą być wykonywane wyłącznie zgodnie z zaleceniami producenta urządzenia. Konserwację i naprawę, która wymaga pomocy innego odpowiednio wyszkolonego personelu, należy przeprowadzać pod nadzorem osoby, która wie, w jaki sposób należy używać łatwopalnych czynników chłodniczych.



	OSTRZEŻENIE	Ten symbol oznacza, że to urządzenie wykorzystuje łatwopalny czynnik chłodniczy. Jeśli czynnik chłodniczy wycieknie i zostanie narażony na zewnętrzne źródło zapłonu, istnieje ryzyko pożaru.
	PRZESTROGA	Ten symbol oznacza, że należy przeczytać uważnie instrukcję obsługi.
	PRZESTROGA	Ten symbol oznacza, że personel serwisowy powinien postępować z tym sprzętem zgodnie z instrukcją montażu.
	PRZESTROGA	Ten symbol oznacza, że dostępne są informacje, takie jak instrukcja obsługi lub instrukcja montażu.

CZYNNIK CHŁODNICZY

(CE) N 842/2006: Klimatyzator zawiera czynnik chłodniczy R290.

Ilość czynnika chłodniczego wynosi mniej niż 1 kg i znajduje się w zamkniętym obiegu chłodniczym. Czynnik chłodniczy nie ma potencjału zubażania ozonu. Jest to jednak gaz cieplarniany w myśl Protokołu z Kioto, a więc może przyczyniać się do globalnego ocieplenia Ziemi w przypadku uwalniania się do atmosfery. Wyłącznie wyszkoleni technicy z odpowiednim certyfikatem chłodniczym mogą napełniać lub opróżniać urządzenie. W przypadku prawidłowego użytkowania i braku uszkodzeń w zakresie obiegu chłodniczego nie uzupełnia się czynnika chłodniczego w klimatyzatorze. GWP: R290: 3.

OPIS PRODUKTU

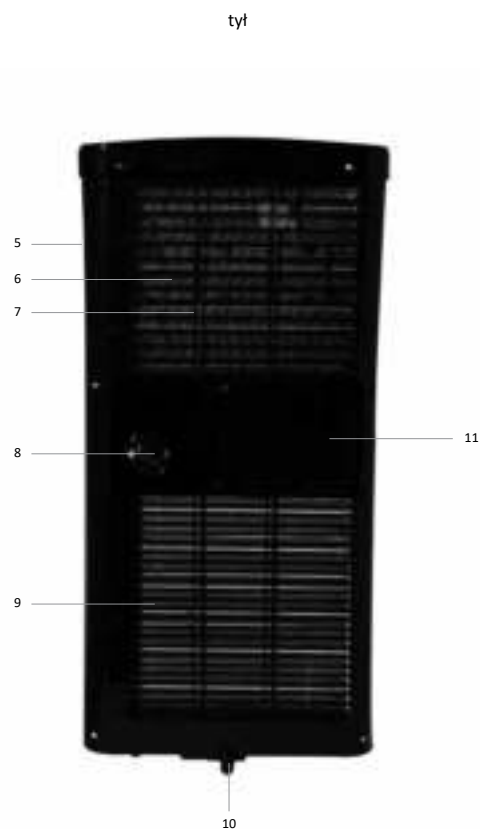

1. Panel sterowniczy
2. Wylot powietrza z lamelami
3. Czujnik na potrzeby zdalnego sterowania
4. Koło skrętne
5. Uchwyt
6. Filtr powietrza
7. Wlot powietrza
8. Zatyczka śrubowa na potrzeby odpływu wody
9. Wlot powietrza

10. Odpływ skroplin
11. Wylot powietrza

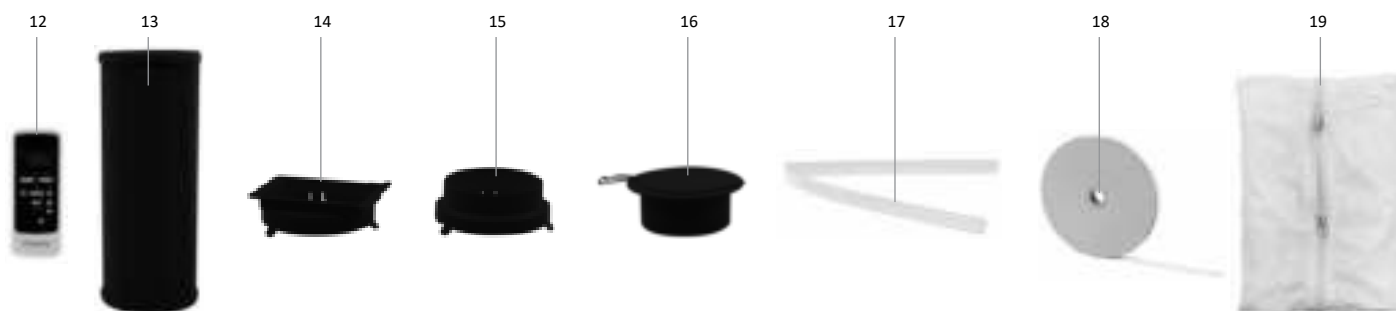

12. Pilot zdalnego sterowania
13. Wąż wylotowy – powietrze
14. Element przyłączeniowy – czworokątny
15. Element przyłączeniowy – okrągły

16. Wylot ścienny z klapą
17. Wąż odpływowy – woda
18. Zapięcie na rzep
19. szczeliwo do uszczelniania okien elastyczne

PRZED PIERWSZYM UŻYCIEM

Przed pierwszym użyciem urządzenia należy wykonać następujące czynności: ostrożnie wyciągnąć klimatyzator i wszystkie akcesoria oraz usunąć wszystkie materiały opakowaniowe i ewentualne naklejki promocyjne.

Opakowanie (worki plastikowe i karton) trzymaj poza zasięgiem dzieci.

Po rozpakowaniu urządzenia sprawdź je pod kątem uszkodzeń zewnętrznych, które mogą ewentualnie powstać podczas transportu.

Umieść urządzenie na solidnym, płaskim podłożu i zwróć uwagę, aby zapewnić wokół niego odpowiednią wentylację. Sprawdź, czy wszystkie wymienione akcesoria zostały dostarczone.

Wyczyść klimatyzator lekko wilgotną ściereczką.

Przed podłączeniem urządzenia sprawdź, czy:

- napięcie przyłączeniowe jest zgodne z podanym na tabliczce znamionowej;
- gniazdko i źródło dopływu energii elektrycznej jest przystosowane do urządzenia;
- wtyczka przewodu pasuje do gniazdka;
- urządzenie stoi na stabilnym i płaskim podłożu.

USTAWIANIE KLIMATYZATORA

Przenośny klimatyzator należy ustawić na płaskim podłożu, zachowując odpowiednią wolną przestrzeń wokół niego. Nie blokuj wylotu powietrza i zadбай o wolną przestrzeń minimum 50 cm wokół klimatyzatora.

Po ustawieniu urządzenia pionowo pozostaw je w tej pozycji na minimum 2 godziny przed podłączeniem wtyczki do gniazdka.

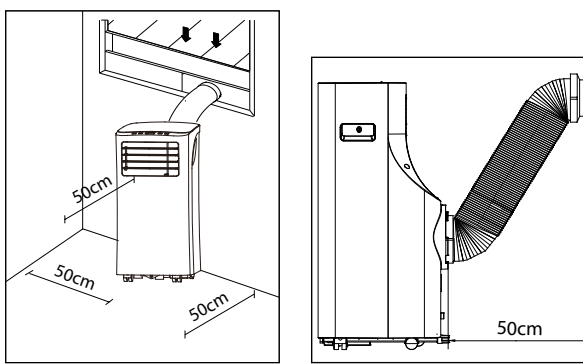

MONTAŻ WĘŻA WYLOTU POWIETRZA

Umieść urządzenie w pobliżu okna lub innego otworu, aby ciepłe powietrze mogło wypłynąć na zewnątrz za pośrednictwem węża wylotowego.

1. Ostrożnie wyciągnij wąż wylotowy na wymaganą długość.
2. Wkręć końcówkę węża wylotowego [a] w czworokątny element przyłączeniowy [b].
3. Wkręć okrągły element przyłączeniowy [c] do drugiego końca węża wylotowego.
4. Wsuń czworokątny element przyłączeniowy [b] z tyłu klimatyzatora do wylotu powietrza [d].
5. Zawieś drugi koniec węża wylotowego na zewnątrz. Zadбай o swobodne przejście węża. W miarę możliwości zamknij przy tym okno lub drzwi. Ewentualnie skorzystaj z zestawu do uszczelniania okien.

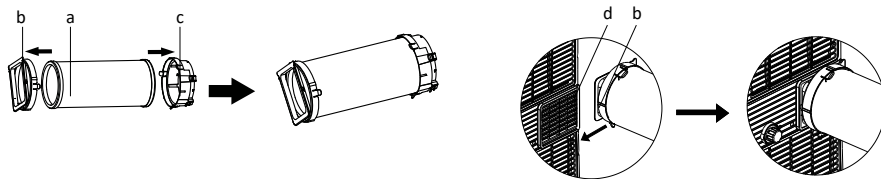

UWAGA: Optymalne funkcjonowanie klimatyzatora jest uzależnione od długości węża wylotowego i liczby łuków. Staraj się ograniczać oba te parametry. Dostarczony w zestawie elastyczny wąż wylotowy ma maksymalną długość wynoszącą ok. 150 cm i jest obliczony na potrzeby wydajności klimatyzatora. Używanie innych węzów lub elementów przedłużających może doprowadzić do awarii urządzenia. Powietrze powinno płynąć w sposób nieutrudniony, ponieważ w innym razie może prowadzić do przegrzania klimatyzatora lub skraplania się wody w wężu wylotowym. Właśnie dlatego dbaj o to, aby na powierzchni węża nie powstawały zagięcia ani ostre łuki. Aby uzyskać optymalny wynik, wąż wylotowy podczas użytkowania klimatyzatora powinien mieć długość poniżej 1 metra.



MONTAŻ ZESTAWU DO USZCZELNIANIA OKIEN

Elastyczny zestaw uszczelniający jest przeznaczony do wielu typów okien. Na przykład: okna uchylno-obrotowe, okna otwierane na zewnątrz i do wewnątrz. Sprawia to, że wąż wylotowy może być wywieszony na zewnątrz, a ciepłe powietrze nie wpływa do środka ani nie ma się problemów z insektami. W przypadku okien otwieranych na zewnątrz, zalecamy przyklejenie wszystkich czterech boków (a+b+c+d) dookoła okna, a w przypadku okien otwieranych do wewnątrz tylko z trzech stron (a+b+c).

- Przyklej dostarczoną dwustronną taśmę uszczelniającą na futrynie okiennej i oknie zgodnie z jednym z poniższych rysunków, który najbardziej odpowiada Twojej sytuacji.
- Następnie przymocuj materiał do rzepów, które wkleiłeś w otwory.



1. Przyklej dołączone rzepy do ramy okna.
2. Następnie przyklej rzepy do okna.
3. Wytnij nadmiar rzepu.
4. Upewnij się, że rzepy na rogach zachodzą na siebie, aby uzyskać dobre uszczelnienie.
5. Przymocuj materiał do rzepów przyklejonych do ramy okna i okna.
6. Upewnij się, że materiał jest starannie przyklejony do rzepów po obu stronach.
7. Otwórz materiał.
8. Przelóż wąż spustowy przez otwór i zamknij materiał, aby uzyskać szczelne zamknięcie.

INSTALACJA ŚCIENNA

- Wywierć otwór w ścianie o średnicy 125 mm na potrzeby wylotu ściennego z klapą.
- Dokręć wylot ścienny z klapą przy użyciu dołączonych śrub i kołków.
- Zamocuj do wylotu ściennego koniec węża wylotowego, do którego przymocowany jest element przyłączeniowy na potrzeby wylotu ściennego.
- Nie używaj urządzenia i zamknij klapę wylotu ściennego.

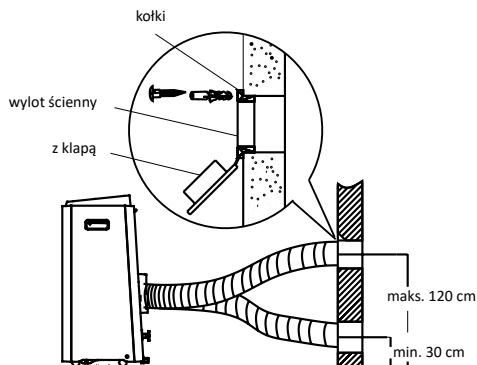

OBŚLUGA KLIMATYZATORA

Klimatyzator, oprócz chłodzenia, ma również dwie inne funkcje: cyrkulacja powietrza i osuszanie powietrza.

Klimatyzator można obsługiwać przy użyciu panelu sterowniczego na urządzeniu oraz przy użyciu pilota zdalnego sterowania dołączonego do zestawu.

- Wybierz lokalizację, w pobliżu której znajduje się gniazdko.
- Zamontuj wąż wylotowy zgodnie z rysunkami i zadбай o to, aby okno było w miarę możliwości zamknięte.
- Podłącz wtyczkę do uziemionego gniazdka.
- Przed każdym użyciem ręcznie otwieraj lamele wylotu powietrza.
- Wciśnij przycisk włączania/wyłączania, aby uruchomić klimatyzator.
- Zakres temperatury klimatyzatora wynosi: od 17 do 35°C.
- Sprawdź, czy wąż wylotowy jest prawidłowo zamontowany.
- Nie podłączaj do tego samego gniazdka innych urządzeń.

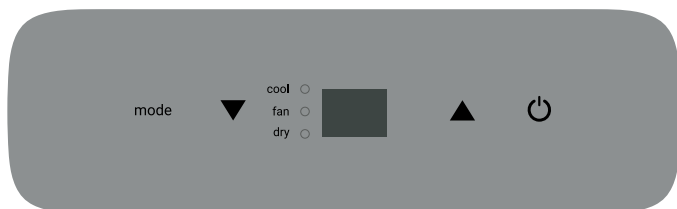

CHŁODZENIE

- Kliknij przycisk funkcyjny [mode], aż na wyświetlaczu pojawi się kontrolka oznaczająca chłodzenie.
 - Naciśnij przyciski [temp ▲ oraz temp ▼], aby ustawić wymaganą temperaturę pokojową (między 17°C a 30°C).
 - Naciśnij przycisk [fan speed] na pilocie zdalnego sterowania, aby ustawić prędkość nawiewu.
- Optymalna temperatura w lecie powinna wynosić od 21 do 24°C. Prędkość wentylatora będzie lepiej odczuwalna w trybie cyrkulacji powietrza niż w trybie chłodzenia.

OSUSZANIE

- Kliknij przycisk funkcyjny [mode], aż na wyświetlaczu pojawi się kontrolka oznaczająca osuszanie.
 - Prędkość nawiewu będzie automatycznie ustawiona na niską. Nie można tego zmieniać.
- Podczas korzystania z tego trybu należy podłączyć wąż ogrodowy (nie dołączony do zestawu) lub podobny element na potrzeby odprowadzania skroplin.
- Odkręć zatyczkę śrubową z tyłu urządzenia.
 - Zamontuj koniec węża ogrodowego lub podobnego węża wylotowego do wylotu, a drugi koniec umieść w zbiorniku umieszczonym poniżej wylotu urządzenia, aby skropliny mogły być prawidłowo odprowadzane.

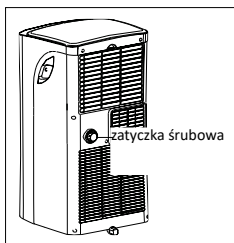

Uwaga:

- Z wylotu mogą wypływać skropliny, kiedy zatyczka śrubowa jest zdemontowana, a urządzenie jest używane w trybie chłodzenia. Kiedy zatyczka śrubowa jest zdemontowana, miej zbiornik ociekowy w zasięgu ręki na potrzeby zbierania skroplin.
- Zadбай o to, aby wąż wylotowy na potrzeby skroplin był poprowadzony prawidłowo i nie wisiał wyżej niż wylot urządzenia.
- W przypadku wykorzystania tego trybu wąż wylotowy powietrza nie musi być podłączony.
- W przypadku użycia trybu chłodzenia nie zaleca się ciągłego odprowadzania skroplin, a zatyczka śrubowa powinna być ponownie dokręcona. Dzięki temu urządzenie może działać z maksymalną wydajnością.

CYRKULACJA POWIETRZA

- W przypadku wykorzystania tego trybu wąż wylotowy powietrza nie musi być podłączony.
- Kliknij przycisk funkcyjny [mode], aż na wyświetlaczu pojawi się kontrolka oznaczająca cyrkulację powietrza.
- Naciśnij przycisk [fan speed] na pilocie zdalnego sterowania, aby ustawić prędkość nawiewu: nisko lub wysoko.

ZDALNE STEROWANIE

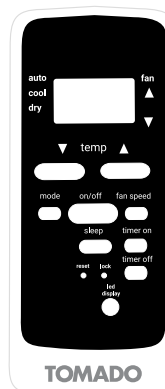

Skieruj pilot zdalnego sterowania w stronę czujnika urządzenia. Zasięg pilota zdalnego sterowania wynosi ok. 8 metrów (bez przeszkód pomiędzy urządzeniem a pilotem zdalnego sterowania). **Uwaga:** jeżeli włączyłeś klimatyzator na samym urządzeniu, musisz aktywować pilota, zanim będziesz mógł obsługiwać urządzenie za pomocą pilota. Wciśnij przycisk włączania/wyłączania (⏻) na pilocie, aby uruchomić klimatyzator.

Umieść dwie dostarczone baterie AAA 1,5 V na pilocie zdalnego sterowania zgodnie z rysunkiem. Uważaj na znaki plus i minus wewnątrz pilota zdalnego sterowania.

Uwaga:

- Jeśli pilot zdalnego sterowania zostaje wymieniony lub przestaje być używany, baterie należy wyciągnąć i zutylizować zgodnie z obowiązującymi przepisami ustawowymi, ponieważ są one szkodliwe dla środowiska naturalnego.
- Nie używaj starych i nowych baterii równocześnie ze sobą. Nie używaj równocześnie ze sobą baterii alkalicznych, standardowych (węglowo-cynkowych) lub do ponownego ładowania (niklowo-kadmowych).
- Baterie mogą wybuchnąć lub wycieknąć w razie narażenia na otwarty ogień. Wyrzuć baterie do odpowiednich kontenerów na odpady lub dostarcz je do oficjalnego punktu zbiórki.
- Wyciągnij baterie z pilota zdalnego sterowania, jeśli urządzenie nie jest używane przez dłuższy czas (przechowywanie na zimę) i składuj je w chłodnym, suchym miejscu.

Pozostałe funkcje

Przy użyciu pilota zdalnego sterowania możesz obsługiwać te same funkcje, jakie opisano powyżej. Za pomocą pilota zdalnego sterowania możesz obsługiwać dodatkowe funkcje, mianowicie funkcję automatyczną, funkcję uśpienia, funkcję regulatora czasowego i prędkość nawiewu.

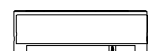

TRYB AUTOMATYCZNY

W przypadku użycia trybu automatycznego urządzenie wybiera samodzielnie, czy należy chłodzić, czy powietrze powinno cyrkulować. Tę funkcję można ustawić wyłącznie przy użyciu pilota zdalnego sterowania.

Zależy to od temperatury pokojowej.

- Naciskaj przycisk funkcyjny [mode], aż strzałka na wyświetlaczu zapali się przy funkcji automatycznej.
- Naciśnij przyciski [temp ▲ oraz temp ▼], aby ustawić wymaganą temperaturę pokojową (między 17°C a 30°C). Na przykład 23°C. Jeśli temperatura pokojowa przekracza 23°C, urządzenie przeprowadza cyrkulację powietrza, a powyżej 23°C – chłodzi.
- W tym trybie nie można regulować prędkości nawiewu.

FUNKCJA UŚPIENIA

Używaj funkcji uśpienia, jeśli chcesz korzystać z urządzenia nocą. Tę funkcję można ustawić wyłącznie przy użyciu pilota zdalnego sterowania.

- Ustaw urządzenie w trybie chłodzenia lub automatycznym.
- Naciśnij przycisk uśpienia.
- Jeśli podświetlenie wyświetlacza w urządzeniu przeszkadza, możesz je wyłączyć, naciskając przycisk [led display].
Ponownie naciśnij przycisk, aby znów włączyć podświetlenie.

Funkcja uśpienia utrzymuje optymalną temperaturę w pokoju bez nadmiernych wahań temperatury lub wilgotności powietrza. Temperatura pokojowa i wilgotność powietrza zmieniają się nieznacznie, aby warunki w pokoju były komfortowe.

Wybrana temperatura będzie wzrastać co pół godziny o 1°C w ciągu jednej godziny. Ta nowa temperatura zostaje utrzymana przez kolejne 7 godzin. Potem urządzenie przełącza się ponownie do ustawionej temperatury i będzie włączone zgodnie z ustawieniami.

Funkcję uśpienia można anulować poprzez wyłączenie urządzenia lub poprzez naciśnięcie przycisku uśpienia, funkcji lub prędkości nawiewu.

W przypadku użycia trybów cyrkulacji powietrza i osuszania nie można korzystać z funkcji uśpienia.

USTAWIANIE REGULATORA CZASOWEGO

Funkcji regulatora czasowego można używać do automatycznego włączania klimatyzatora (odroczone uruchomienie) lub do automatycznego wyłączania go o określonej porze (automatyczne wyłączenie).

Odroczone uruchomienie

- Na regulatorze czasowym naciśnij przycisk **on**, jeśli klimatyzator jest wyłączony. Kilka razy naciśnij przycisk **on**. Pora uruchomienia będzie zwiększać się każdorazowo o pół godziny, aż do osiągnięcia łącznej wartości 10 godzin. Jeśli chcesz odroczyć uruchomienie o więcej niż 10 godzin, każdorazowo doliczana będzie jedna godzina, aż do osiągnięcia maksymalnie 24 godzin.
 - Ustawiona liczba godzin jest pokazana na wyświetlaczu. Kiedy na wyświetlaczu pojawi się ponownie temperatura, ustawienie jest zatwierdzone.
 - Po upływie ustawionego czasu klimatyzator włączy się automatycznie.
- Aby anulować odroczone uruchomienie, naciśnij na regulatorze czasowym przycisk **on**, aż na wyświetlaczu pojawi się ponownie wartość „0.0”.

TIMER ON

Automatyczne wyłączenie

- Na regulatorze czasowym naciśnij przycisk **off**, jeśli klimatyzator jest włączony. Kilka razy naciśnij przycisk **off**. Wymagana pora wyłączenia klimatyzatora będzie zwiększać się każdorazowo o pół godziny, aż do osiągnięcia łącznej wartości 10 godzin. Jeśli chcesz odroczyć wyłączenie o więcej niż 10 godzin, każdorazowo doliczana będzie jedna godzina, aż do osiągnięcia maksymalnie 24 godzin.
 - Ustawiona liczba godzin jest pokazana na wyświetlaczu. Kiedy na wyświetlaczu pojawi się ponownie temperatura, ustawienie jest zatwierdzone.
 - Po upływie ustawionego czasu klimatyzator wyłączy się automatycznie.
- Aby anulować automatyczne wyłączenie, naciśnij na regulatorze czasowym przycisk **on**, aż na wyświetlaczu pojawi się ponownie wartość „0.0”.

TIMER OFF

TIMER ON OFF

Ustawienia można również łączyć ze sobą.

PRZYCISK RESET

Przy użyciu przycisku reset można resetować urządzenie. Wszystkie ustawienia zostają anulowane, a zdalne sterowanie zostaje przywrócone do ustawień fabrycznych.

- Użyj szpiczastego przedmiotu do naciśnięcia przycisku resetowania.

PRZYCISK BLOKADY

Aby zapobiec zmianie ustawień przy użyciu zdalnego sterowania, można je zablokować przy użyciu przycisku blokady.

- Użyj szpiczastego przedmiotu do aktywacji blokady. Na wyświetlaczu zdalnego sterowania pokaże się kłódka.
- Urządzenia nie można już obsługiwać przy użyciu zdalnego sterowania.
- Naciśnij ponownie przycisk blokady, aby dezaktywować blokadę. Kłódka zniknie, a urządzenie można ponownie obsługiwać przy użyciu zdalnego sterowania.

PODŚWIETLENIE WYŚWIETLACZA

- Jeśli podświetlenie wyświetlacza w urządzeniu przeszkadza, możesz je wyłączyć, naciskając przycisk [led display].
Ponownie naciśnij przycisk, aby znów włączyć podświetlenie.

AUTOMATYCZNE URUCHOMIENIE PO ZANIKU PRĄDU

W przypadku zaniku prądu urządzenie uruchomi się automatycznie zgodnie z ostatnimi ustawieniami, kiedy dostawa prądu zostanie przywrócona.

ZMIANA JEDNOSTKI TEMPERATURY CELSIJUSZ / FAHRENHEIT

Przytrzymaj równocześnie wciśnięte przycisk „+” i „-” przez 3 sekundy, aby zmienić jednostkę temperatury.

ODPŁYW SKROPLIN

Jeśli klimatyzator nie jest używany przez dłuższy czas, zdejmij gumową osłonę z otworu wylotowego w dolnej części urządzenia i umieść niski pojemnik pod odpływem. Cała woda wypłynie wtedy ze zbiornika.

Zbiornik wody jest wyposażony w czujnik alarmowy. Kiedy woda osiągnie określony poziom w zbiorniku wody, urządzenie wyda 8 krótkich sygnałów dźwiękowych, a na wyświetlaczu pojawi się „P1”. Proces chłodzenia zostanie automatycznie wyłączony. Urządzenie może jednak kontynuować cyrkulację powietrza.

Odpływ ręczny – w przypadku użytkowania urządzenia w przestrzeni o wysokiej wilgotności.

1. Wyjmij wtyczkę z gniazdka.
2. Umieść niski pojemnik pod dolnym wylotem skroplin. Patrz rysunek.
3. Zdejmij zatyczkę.
4. Woda z wylotu wypłynie do pojemnika.
5. Ponownie umieść zatyczkę na miejscu, kiedy woda przestaje wypływać.
6. Ponownie włącz urządzenie.

Stały odpływ – zalecany w przypadku stosowania trybu osuszania.

1. Wyciągnij wtyczkę z gniazdka.
2. Zdejmij zatyczkę. Kiedy zatyczka jest zdjęta, miej pojemnik ociekowy w gotowości, aby zbierać skropliny wypływające z wylotu.
3. Podłącz wąż odpływowy (1/2" lub 12,7 mm). Patrz rysunek.
4. Woda będzie bez przerwy odprowadzana przez wąż odpływowy.
5. Ponownie włącz urządzenie.

Skropliny można również odprowadzać w sposób opisany na stronie 12 przy paragrafie **OSUSZANIE**.

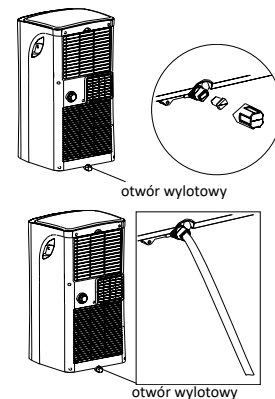

CZYSZCZENIE I KONSERWACJA

Przed przystąpieniem do czyszczenia klimatyzatora wyłącz go przy użyciu przycisku włączanie/wyłączanie, zczekaj kilka minut i wyciągnij wtyczkę z gniazdka.

Czyszczenie klimatyzatora na zewnątrz

Czyść zewnętrzne elementy urządzenia przy użyciu nawilżonej ściereki i dokładnie wycieraj następnie suchą ściereką. Jeśli jest to konieczne, możesz wyczyścić urządzenie na zewnątrz przy użyciu łagodnego płynu do mycia naczyń.

- Nigdy nie myj urządzenia wodą. Może to być niebezpieczne.
- Do czyszczenia urządzenia nie używaj benzyny, alkoholu ani innych tego rodzaju rozpuszczalników.
- Nigdy nie opryskuj urządzenia sprayami na insekty ani innymi tego rodzaju środkami.
- Podczas czyszczenia urządzenia nie można stosować żadnych żrących ani ściernych środków czyszczących.
- Nigdy nie zanurzaj urządzenia, przewodu ani wtyczki w wodzie lub jakichkolwiek innych cieczach.

Czyszczenie filtra powietrza

Aby urządzenie mogło działać optymalnie, zalecamy co tydzień czyścić filtr powietrza. Filtr powietrza może mianowicie zatykać się pyłem i zabrudzeniami. Filtr powietrza należy wyciągać zgodnie z sytuacją przedstawioną na rysunku.

Użyj odkurzacza, aby usunąć cały pył z filtra powietrza.

Jeśli filtr powietrza jest bardzo zabrudzony, można wyczyścić go letnią wodą.

- Zanurz filtr powietrza w letniej wodzie (maks. 40°C) z dodatkiem delikatnego środka czyszczącego. Oplucz filtr powietrza kilka razy i pozostaw go do wyschnięcia na powietrzu. W celu wysuszenia nie kładź filtra powietrza na słońcu ani na innym źródle ogrzewania.
- Z powrotem umieść filtr powietrza. Przed ponownym użyciem urządzenia sprawdź, czy filtr jest całkowicie suchy.

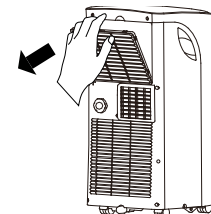

Czyszczenie wlotów powietrza

Aby urządzenie mogło działać optymalnie, można wyczyścić wloty powietrza przy użyciu odkurzacza z delikatnym otworem ssącym ze szczotką.

Początek lub koniec sezonu grzewczego

Na początku sezonu grzewczego sprawdź, czy przewód i wtyczka nie są uszkodzone. Postępuj zgodnie z instrukcjami instalacji, aby ustawić urządzenie.

Na koniec sezonu użytkowania zadбай o to, aby w urządzeniu nie znajdowały się żadne skropliny. Odprowadź skropliny zgodnie z instrukcjami zawartymi w rozdziale **ODPROWADZANIE SKROPLIN** i zadбай o to, aby filtr powietrza był czysty przed odstawieniem urządzenia do przechowania.

PROBLEMY I ROZWIĄZANIA

Przed oddaniem klimatyzatora do naprawy sprawdź najpierw poniższe kwestie.

Problem	Możliwa przyczyna	Rozwiązanie
Urządzenie nie włącza się po naciśnięciu przycisku włączania/wyłączania.	Kontrolka zbiornika wody miga, a zbiornik wody jest pełny.	Opróżnij zbiornik wody.
	Temperatura pokojowa jest niższa od ustawionej temperatury.	Ponownie ustaw temperaturę.
Urządzenie nie stygnie odpowiednio.	Nie wszystkie drzwi i okna są zamknięte.	Zadbaj o to, aby wszystkie drzwi i okna były zamknięte.
	W pokoju są aktywne źródła grzania.	Usuń te źródła lub wyłącz je, jeśli jest to możliwe.
	Ustawiona jest zbyt wysoka temperatura.	Ponownie ustaw temperaturę.
	Wlot powietrza jest zablokowany.	Wyczyść kratkę wlotu powietrza.
Urządzenie emituje hałas.	Powierzchnia, na której stoi urządzenie, nie jest wy poziomowana lub odpowiednio płaska.	Umieść urządzenie na płaskim podłożu, w miarę możliwości wy poziomowanym.
	Hałas jest spowodowany przepływem chłodziwa wewnątrz klimatyzatora.	To normalne.
Urządzenie nie reaguje na pilota	Urządzenie jest włączane za pomocą panelu sterowania znajdującego się na samym urządzeniu. Pilot nie został aktywowany.	Naciśnij przycisk włączania/wyłączania na pilocie, aby go aktywować.
Urządzenie nie włącza się przez 3 minuty od momentu ponownego uruchomienia.	Wewnętrzne zabezpieczenie sprężarki zapobiega włączeniu urządzenia do momentu upływu 3 minut od wyłączenia urządzenia.	Opóźnienie to jest normalnym zjawiskiem, a urządzenie będzie działać normalnie po upływie 3 minut.
Kod błędu P1	Zbiornik wody jest przepełniony.	Opróżnij zbiornik wody.
Kod błędu E0 EEPROM	Awaria techniczna.	Skontaktuj się z działem serwisowym firmy Tomado.
Kod błędu E1	Awaria czujnika temperatury pokojowej.	Skontaktuj się z działem serwisowym firmy Tomado.
Kod błędu E2	Awaria czujnika parownika.	Skontaktuj się z działem serwisowym firmy Tomado.
Kod błędu E3	Awaria czujnika kondensatora.	Skontaktuj się z działem serwisowym firmy Tomado.
Kod błędu E4	Awaria panelu sterowniczego.	Skontaktuj się z działem serwisowym firmy Tomado.

SPECYFIKACJE TECHNICZNE

Numer typu	TMA9001B
Napięcie	220-240 V ~50 Hz
Moc przyłączeniowa	1280 W
Wydajność chłodzenia*	9000 Btu/h (2,6 kW)
Klasa EE*	A
EER*	2,6
Pobór mocy kW	1
Pobór mocy w trybie gotowości W	0,5
Nom. zużycie prądu A	4,35 kW
Ruch powietrza maks. m ³ /h	295
Osuszanie maks. ** L/h	2,12
Przeznaczony do m ³	80
Czynnik chłodniczy / Typ GWP / g	R-290 / 3 /170 g
Zakres termostatu °C	17-35
Prędkości wentylatora	2
Maks. poziom hałasu dB(A)	63 dB(A)
Wymiary (wys. x szer. x gł.)	703 x 355 x 345 mm
Masa netto	24,7 kg
Klasa ochronności	IPX0
Zdalne sterowanie	tak

RECYKLING



Ten symbol oznacza, że tego produktu nie można utylizować wraz ze standardowymi odpadami komunalnymi (2012/19/UE). Przestrzegaj przepisów obowiązujących w danym kraju odnośnie do segregowania odpadów elektrycznych i elektronicznych. Utylizując produkt prawidłowo, zapobiegasz negatywnym skutkom dla środowiska i zdrowia publicznego. Materiał opakowaniowy tego produktu w 100% nadaje się do ponownego użycia, dlatego należy go wyrzucić osobno.

BEZPEČNOSTNÍ PŘEDPISY – CS

- Před použitím spotřebiče si nejprve důkladně přečtěte celý návod k použití a pečlivě ho uchovejte k pozdějšímu nahlédnutí.
- Nepoužívejte prostředky, které urychlují proces rozmrazování, ani jiné čisticí prostředky než ty, které doporučuje výrobce.
- Spotřebič skladujte v místnosti bez nepřetržitě fungujících zdrojů zapálení (např. otevřeného plamene, zapnutého plynového přístroje nebo zapnutého elektrického topného přístroje).
- Nepropichujte ani nespalujte.
- Pozor, některá chladicí média jsou bez zápachu
- Nainstalujte, používejte a skladujte spotřebič v místnosti s podlahovou plochou nejméně 9 m² (pro 9000 Btu/h).
- Tento spotřebič instalujte, pouze pokud splňuje místní/národní zákony, předpisy a normy.

DŮLEŽITÉ

- ⚠️ • Tento spotřebič je určen k použití jako klimatizace v domácnostech a je vhodný pouze k použití v interiéru v obytných místnostech, kuchyních a garážích na suchých místech, za normálních domácích podmínek.
 - Aby nedošlo k nebezpečí, případně poškozený napájecí kabel musí být vyměněn výrobcem, jeho servisním zástupcem nebo podobně kvalifikovanými osobami.
 - Instalace musí být plně v souladu s místně platnými předpisy, ustanoveními a normami.
 - Spotřebič je vhodný výlučně pro použití na suchých místech v interiéru.
 - Zkontrolujte síťové napětí.
 - Tento spotřebič je vhodný pouze pro uzemněnou zásuvku, připojovací napětí 220–240 V/~50 Hz.
 - Spotřebič MUSÍ být vždy připojen uzemněný. Pokud napájecí zdroj není uzemněn, nesmíte spotřebič v žádném případě připojit.
 - Při připojení spotřebiče musí být zástrčka vždy snadno přístupná.
- Pokud si nejste jisti, že je vše v pořádku, nechte elektrickou instalaci zkontrolovat kvalifikovaným odborníkem.
- Nikdy nezakrývejte vstupní a výstupní otvory vzduchu.
- Před přemístěním spotřebiče vyprázdněte nádobu na vodu výpustí vody.
- Spotřebič nikdy nedávejte do kontaktu s chemikáliemi.
- Nevkládejte prsty ani předměty do otvorů spotřebiče.
- Spotřebič nikdy nedávejte do kontaktu s vodou. Na spotřebič nestříkejte vodu ani ho neponořujte do vody z důvodu nebezpečí zkratu.
- Před čištěním nebo výměnou spotřebiče nebo jeho části vždy odpojte zástrčku ze zásuvky.
- NIKDY nepřipojujte spotřebič prodlužovacím kabelem. Pokud není k dispozici vhodná uzemněná zásuvka, nechte ji nainstalovat kvalifikovaným elektrikářem.
- Z bezpečnostních důvodů vždy buďte opatrní, jsou-li v blízkosti tohoto spotřebiče děti, a také pozor na jiné elektrické spotřebiče.
- Spotřebič nepoužívejte, má-li poškozenou zástrčku či kabel, je sám poškozen, funguje nesprávně, spadl nebo je jinak poškozen. V takovém případě se informujte u prodejce nebo naší technické podpory. Zástrčku ani kabel v žádném případě nevyměňujte svépomocí.

- Pokud spotřebič nepoužíváte, vždy vytáhněte zástrčku ze zásuvky.
- Poškozený napájecí kabel nechte vyměnit pouze dodavatelem nebo autorizovanou osobou / servisem.
- Spotřebič uchovávejte mimo dosah dětí. Děti si neuvědomují nebezpečí, které může vzniknout při práci s elektrickými spotřebiči. Proto dětem nikdy nedovolte manipulovat s elektrickými spotřebiči bez dohledu. Spotřebič a kabel uchovávejte mimo dosah dětí do 8 let.
- Děti od 8 let a starší osoby s omezenými fyzickými, smyslovými nebo duševními schopnostmi nebo nedostatečnými zkušenostmi nebo znalostmi smí spotřebič používat pod dozorem nebo pokud byly poučeny o jeho bezpečném používání a chápou nebezpečí spojená s jeho používáním. Děti si se spotřebičem nesmí hrát. Čištění ani údržbu spotřebiče nesmí provádět děti, ledaže by přitom byly pod dozorem.





-  **POZOR!**
- Místnost, ve které je spotřebič používán, nesmí být nikdy zcela vzduchotěsná. Tím se zabrání podtlaku v tomto prostoru. Záporný tlak (= podtlak) narušuje bezpečný provoz ohříváčů vody, digestoří, trub a podobně.
 - Nedodržení pokynů může vést ke zrušení platnosti záruky na spotřebič.
 - Spotřebič vždy zvedejte ve dvojici.
 - Vždy zajistěte, aby spotřebič stál na pevném a rovném povrchu.
 - Zapnutý spotřebič nikdy nenechávejte bez dozoru.
 - Pokud chcete spotřebič přemístit, jste povinni zajistit, aby byl vypnutý. Při přemísťování spotřebiče používejte obě ruce.
 - Spotřebič nikdy nepoužívejte s náhradními díly, které nedodal nebo nedoporučil výrobce.
 - Při vytahování zástrčky ze zásuvky netahejte za kabel ani za spotřebič. Nikdy se spotřebiče nedotýkejte mokřýma nebo vlhkýma rukama.
 - Pokud spotřebič po zapnutí nefunguje, mohou být poškozeny pojistka nebo jistič v elektrické rozvodné skříni. Skupina může být příliš zatížena nebo mohlo dojít k úniku proudu do země.
 - V případě poruchy opravu nikdy neprovádějte sami. Pokud selže zabezpečovací zařízení ve spotřebiči, může to znamenat závadu, kterou nelze odstranit odstraněním nebo nahrazením tohoto zabezpečení. Je třeba používat výhradně originální díly.
 - Deska s plošnými spoji (DPS) jednotky je vybavena pojistkou, která poskytuje nadproudovou ochranu. Specifikace pojistky jsou vytištěny na desce s plošnými spoji, například: T 3,15 A / 250 V atd.
 - **Spotřebič, kabel nebo zástrčku nikdy nenořte do vody.**
 - Tento spotřebič je vhodný výlučně pro použití v domácnosti. Pokud se spotřebič nepoužívá správně, nelze v případě případných poruch vznášet nároky na náhradu škody a zaniká nárok na záruku.

VAROVÁNÍ

Specifické informace pro spotřebiče s chladicím plynem R290.

- Důkladně si přečtěte všechna varování.
- Při odmrazování a čištění spotřebiče používejte pouze nástroje doporučené výrobcem.
- Spotřebič umístěte do místnosti bez nepřetržitě fungujících zdrojů zapálení (např. otevřený plamen, zapnuté elektrické nebo plynové přístroje).
- Nepochichujte ani nespáľujte.
- Nainstalujte, používejte a skladujte spotřebič v místnosti s podlahovou plochou nejméně 9 m².
- Tento spotřebič obsahuje 170 gramů chladicího plynu R290 (viz typový štítek na zadní straně spotřebiče).
- R290 je chladicí plyn, který vyhovuje evropským směrnici o životním prostředí. Nepochichujte žádnou část chladicího okruhu.
- Pokud je spotřebič instalován, provozován nebo skladován v místnosti bez ventilace, musí být místnost situována tak, aby nedocházelo k hromadění chladicího média v důsledku úniku. To může vést k nebezpečí požáru nebo výbuchu v důsledku zapálení chladicího média elektrickým topením, sporákem nebo jiným zdrojem zapálení.
- Skladujte spotřebič tak, aby nedošlo k mechanickému rušení.
- Osoby, které provozují chladicí okruh nebo na něm pracují, musí mít vhodné osvědčení od příslušné organizace, aby byly oprávněny zacházet s chladicím médiem bezpečným způsobem podle průmyslových specifikací.
- Opravy se smějí provádět pouze podle doporučení výrobce spotřebiče. Údržba a opravy, které vyžadují pomoc jiného vyškoleného personálu, musí být prováděny pod dohledem osoby, která ví, jak používat hořlavá chladicí média.



	VAROVÁNÍ	Tento symbol znamená, že v tomto spotřebiči bylo použito hořlavé chladivo. V případě úniku a vystavení chladiva vnějšímu zdroji zapálení hrozí nebezpečí požáru.
	POZOR	Tento symbol znamená, že je třeba si pozorně přečíst provozní návod.
	POZOR	Tento symbol znamená, že s tímto zařízením by měl manipulovat servisní personál s odkazem na montážní návod.
	POZOR	Tento symbol znamená, že jsou k dispozici informace jako například provozní návod nebo montážní návod.

CHLADICÍ MÉDIUM

(CE) č. 842/2006: Tato klimatizace obsahuje chladicí médium R290.

Množství chladicího média je menší než 1 kg a médium je v uzavřeném chladicím okruhu. Chladicí médium nepoškozujee ozonovou vrstvu. Je to však skleníkový plyn podle Kjótského protokolu a může tedy v případě uvolnění do atmosféry přispět ke globálnímu oteplování země. Plnění nebo vyprazdňování spotřebiče mohou provádět pouze vyškolení technici s příslušným osvědčením o chladicím médiu. Při správném používání a nepoškozeném chladicím okruhu by vaše klimatizace neměla být doplňována chladicím médiem. GWP:R290: 3.

POPIS VÝROBKU

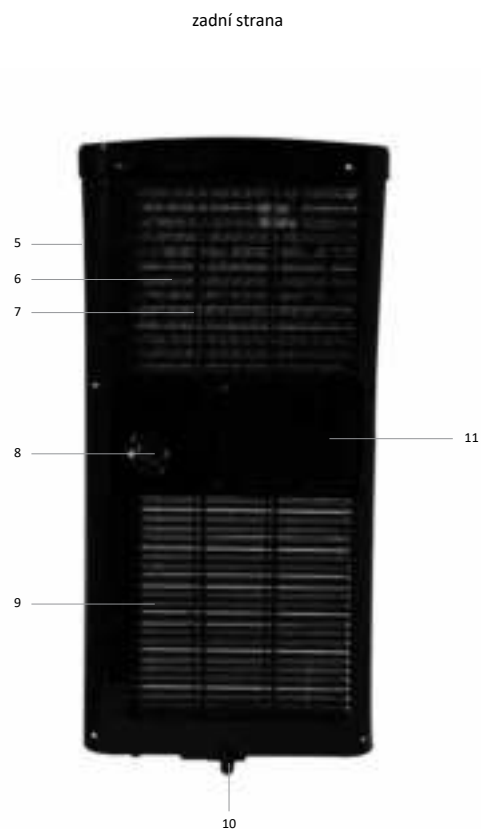

1. Ovládací panel
2. Výstup vzduchu s lamelami
3. Snímač pro dálkový ovladač
4. Kolečko
5. Rukojeť
6. Vzduchový filtr
7. Sání vzduchu
8. Šroubový uzávěr pro odtok vody
9. Sání vzduchu

10. Odtok kondenzované vody
11. Výstup vzduchu

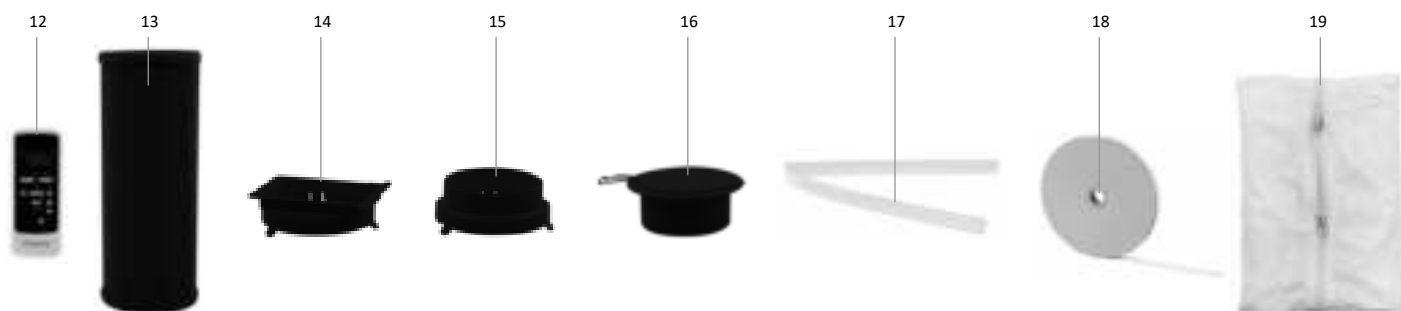

12. Dálkový ovladač
13. Vypouštěcí hadice – vzduch
14. Spojovací kus – čtyřhran
15. Spojovací kus – kulatý

16. Stěnový odtok s ventilem
17. Vypouštěcí hadice – voda
18. Suchý zip
19. Flexibilní sada pro těsnění oken

PŘED PRVNÍM POUŽITÍM

Před prvním použitím spotřebiče postupujte následovně: klimatizaci a veškeré příslušenství opatrně vybalte a odstraňte veškerý obalový materiál a případné propagační nálepky. Obaly (plastové sáčky a karton) držte mimo dosah dětí.

Po vybalení pečlivě zkontrolujte, zda spotřebič nemá vnější poškození, ke kterému mohlo dojít při přepravě.

Umístěte spotřebič na pevný, rovný povrch a zajistěte, aby kolem něj bylo dostatek místa pro dostatečné větrání. Zkontrolujte, zda je zahrnuto veškeré uvedené příslušenství. Klimatizaci očistěte lehce navlhčeným hadříkem.

Před připojením spotřebiče zkontrolujte, zda:

- připojovací napětí odpovídá napětí na typovém štítku;
- zásuvka a napájení proudem jsou vhodné pro spotřebič;
- zástrčka kabelu zapadá do zásuvky;
- spotřebič je umístěn na stabilním a rovném povrchu.

UMÍSTĚNÍ KLIMATIZACE

Mobilní klimatizace musí být umístěna na rovném povrchu s dostatečným volným prostorem kolem ní. Neblokujte výstup vzduchu a zajistěte volný prostor alespoň 50 cm kolem klimatizace.

Po umístění spotřebiče ve svislé poloze jej nechte stát alespoň 2 hodiny, než zapojíte zástrčku do zásuvky.

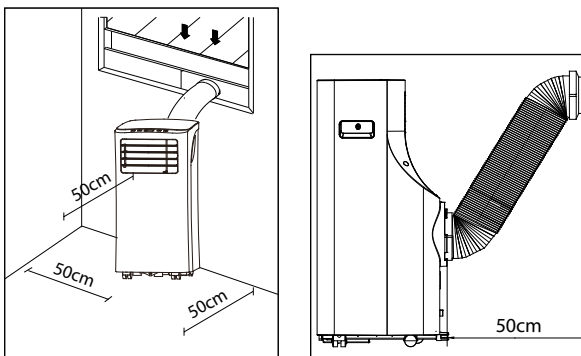

INSTALACE VYPOUŠTĚCÍ HADICE VZDUCHU

Umístěte spotřebič blízko okna nebo otvoru tak, aby teplý vzduch mohl proudit ven vypouštěcí hadicí.

1. Opatrně vytáhněte vypouštěcí hadici na požadovanou délku.
2. Zašroubujte jeden konec vypouštěcí hadice [a] do čtyřhranného spojovacího kusu [b].
3. Zašroubujte kulatý spojovací kus [c] na druhý konec vypouštěcí hadice.
4. Zasuňte čtyřhranný spojovací kus [b] na zadní straně klimatizace do výstupu vzduchu [d].
5. Zavěste druhý konec vypouštěcí hadice směrem ven. Zajistěte volný průchod hadicí. Zavřete při tom co nejvíce okno nebo dveře. V případě potřeby použijte těsnicí sadu oken.

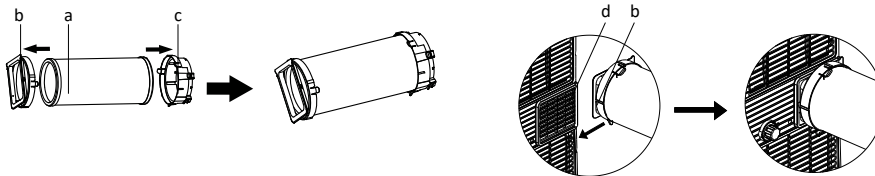

POZNÁMKA: Optimální funkce klimatizace závisí na délce vypouštěcí hadice a počtu ohybů. Zkuste omezit obojí. Dodávaná ohebná vypouštěcí hadice má maximální délku cca 150 cm a počítá se na kapacitu klimatizace. Použití jiných hadic nebo nástavců může způsobit poruchu spotřebiče. Vzduch musí být schopen volně proudit, v opačném případě může dojít k přehřátí spotřebiče nebo kondenzaci vody ve vypouštěcí hadici vzduchu. Proto se ujistěte, že na vypouštěcí hadici nejsou žádné zlomy nebo ostré ohyby. Pro dosažení optimálního výsledku musí být vypouštěcí hadice během používání klimatizace udržována kratší než 1 metr.



INSTALACE TĚSNICÍ SADY OKNA

Pružná těsnicí sada okna je vhodná pro mnoho oken. Například: výklopná a otočná okna, ven a dovnitř otvíravá okna. Zajišťuje, že vypouštěcí hadici lze zavěsit venku, aniž by do ní vnikl teplý vzduch nebo vás trápil hmyz.

U ven otvíravých oken doporučujeme olepit všechny čtyři strany (a+b+c+d) kolem okna a u dovnitř otvíravých oken pouze tři strany (a+b+c).

- Dodaný suchý zip nalepte na rám okna a okno podle jednoho z níže uvedených výkresů, který odpovídá vaší situaci.
- Poté tkaninu připevněte na suchý zip, který jste nalepili do otvorů.



1. Dodaný suchý zip nalepte na rám okna.
2. Suchý zip poté nalepte na okno.
3. Přebytečný suchý zip odřízněte.
4. Ujistěte se, že se suché zipy v rozích navzájem dobře překrývají, aby bylo zajištěno dobré utěsnění.
5. Připevněte tkaninu na suché zipy, které jsou přilepeny k rámu okna a k oknu.
6. Přesvědčte se, že je tkanina úhledně přilepená na suchý zip na obou stranách.
7. Rozepněte zip tkaniny.
8. Prostrčte vypouštěcí hadici otvorem a tkaninu zapněte na zip, abyste dosáhli řádného utěsnění.

INSTALACE NA STĚNU

- Vyvrtejte do stěny otvor o průměru 125 mm pro stěnový odtok s ventilem.
- Upevněte stěnový odtok s ventilem pomocí dodaných šroubů a hmoždinek.
- Na stěnový odtok upevněte konec vypouštěcí hadice, na které je upevněn spojovací kus pro stěnový odtok.
- Pokud spotřebiči nepoužíváte, uzavřete ventil stěnového odtoku.

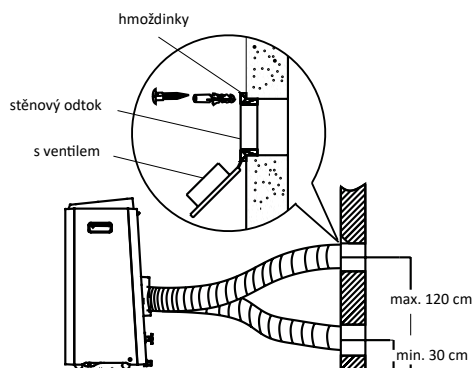

OBSLUHA KLIMATIZACE

Klimatizace má kromě chlazení dvě další funkce, a to cirkulaci vzduchu a odvlhčování vzduchu. Klimatizaci lze ovládat pomocí ovládacího panelu na spotřebiči a pomocí dodaného dálkového ovladače.

- Vyberte místo, kde se nachází elektrická zásuvka.
- Namontujte vypouštěcí hadici podle vyobrazení a ujistěte se, že je okno co nejvíce zavřené.
- Zasuňte zástrčku do uzemněné zásuvky.
- Před každým použitím ručně otevřete lamely pro výstup vzduchu.
- Stisknutím tlačítka zapnutí/vypnutí zapnete klimatizaci.
- Teplotní rozsah klimatizace je: 17 až 35 °C.
- Zkontrolujte, zda je vypouštěcí hadice správně namontovaná.
- Nesdílejte zásuvku s jinými spotřebiči.

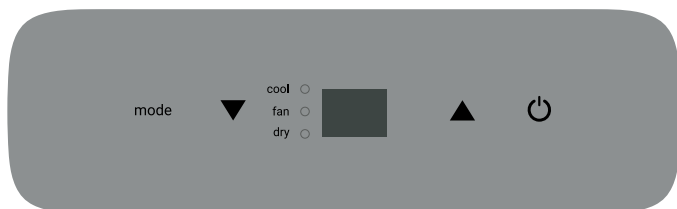

CHLAZENÍ

- Stiskněte funkční tlačítko [mode], dokud se na displeji nezsvítí kontrolka chlazení.
 - Stisknutím tlačítka [temp ▲ a temp ▼] nastavte požadovanou teplotu v místnosti (mezi 17 °C a 30 °C).
 - Stisknutím tlačítka [fan speed] na dálkovém ovladači nastavte rychlost větru.
- Nejlépejší teplota během léta bude mezi 21 a 24 °C. Otáčky ventilátoru jsou lépe vnímány v poloze cirkulace vzduchu než v poloze chlazení.

ODVLHČOVÁNÍ

- Stiskněte funkční tlačítko [mode], dokud se na displeji nezsvítí kontrolka odvlhčování.
 - Rychlost větru se automaticky nastaví na nízkou. Toto nelze změnit.
- Při použití tohoto režimu musí být pro vypuštění kondenzátu připojena zahradní hadice (není součástí dodávky) a podobně.
- Odšroubujte šroubový uzávěr na zadní straně spotřebiče.
 - Namontujte konec zahradní hadice nebo podobné vypouštěcí hadice na odtok a druhý konec vložte do sběrné nádoby, která je umístěna níže než odtok ze spotřebiče, aby kondenzovaná voda mohla být řádně vypuštěna.

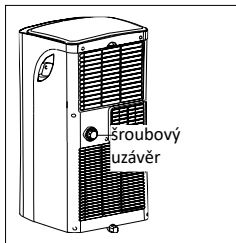

Pozor:

- Kondenzát může unikat z odtoku, pokud je šroubový uzávěr odstraněn a spotřebič je používán v režimu chlazení. Po sejmutí šroubového uzávěru mějte po ruce odkapávací misku na zachycení kondenzátu.
- Ujistěte se, že vypouštěcí hadice na kondenzát je dobře průchozí a není zavěšena výše než odtok spotřebiče.
- Hadice pro odvod vzduchu nemusí být při použití této polohy připojena.
- Při použití režimu chlazení je vhodné nevypouštět kondenzát nepřetržitě, ale znovu uzavřít šroubový uzávěr. To umožňuje spotřebiči pracovat na maximum.

CIRKULACE VZDUCHU

- Hadice pro odvod vzduchu nemusí být při použití této polohy připojena.
- Stiskněte funkční tlačítko [mode], dokud se na displeji nezsvítí kontrolka cirkulace vzduchu.
 - Stisknutím tlačítka [fan speed] na dálkovém ovladači nastavte rychlost větru – nízkou nebo vysokou.

DÁLKOVÝ OVLADAČ

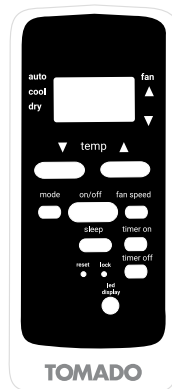

Nasměrujte dálkový ovladač na snímač spotřebiče. Dosah dálkového ovladače je cca 8 metrů (bez překážek mezi spotřebičem a dálkovým ovladačem). **Pozor:** pokud jste zapnuli klimatizaci na samotném spotřebiči, musíte před možností ovládání pomocí dálkového ovladače tento aktivovat. Stiskněte tlačítko zapnutí/vypnutí (power) na dálkovém ovladači, abyste jej aktivovali.

Vložte dvě dodané 1,5V baterie typu AAA do dálkového ovladače podle obrázku. Sledujte znaménko plus a mínus na vnitřní straně dálkového ovladače.

Poznámka:

- Pokud je dálkový ovladač vyměněn nebo již není používán, musí být baterie vyjmuty a zlikvidovány v souladu s platnými právními předpisy, protože jsou škodlivé pro životní prostředí.
- Nepoužívejte současně staré a nové baterie. Nepoužívejte současně alkalické, standardní (uhlíko-zinkové) nebo dobíjecí (nikl-kadmiové) baterie.
- Baterie mohou při vystavení otevřenému ohni explodovat nebo vytéct. Baterie odevzdejte ve sběrném dvoře nebo na schváleném sběrném místě.
- Pokud se spotřebič nebude delší dobu používat (zimní uskladnění), vyjměte z dálkového ovladače baterie a uložte je na chladném a suchém místě.

další funkce

Pomocí dálkového ovladače můžete ovládat stejné funkce, jak jsou popsány výše. Prostřednictvím dálkového ovladače můžete ovládat další funkce, konkrétně automatickou funkci, funkci spánku, funkci časovače, rychlost větru.

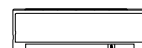

AUTOMATICKÁ POLOHA

Při použití automatické polohy vybere samotný spotřebič, zda se má chladit nebo cirkulovat vzduch. Tuto funkci lze nastavit pouze pomocí dálkového ovladače. To závisí na teplotě v místnosti.

- Stiskněte funkční tlačítko [mode], dokud na displeji nebude svítit šipka u funkce auto.
- Stisknutím tlačítka [temp ▲ a temp ▼] nastavte požadovanou teplotu v místnosti (mezi 17 °C a 30 °C). Například 23 °C. Pokud je teplota v místnosti pod 23 °C, spotřebič cirkuluje vzduch a nad 23 °C se spotřebič ochlazuje.
- Rychlost větru nelze v této poloze nastavit.

FUNKCE SPÁNKU

Pokud chcete spotřebič používat v noci, použijte funkci spánku. Tuto funkci lze nastavit pouze pomocí dálkového ovladače.

- Zapněte spotřebič – režim chlazení nebo auto.
- Stiskněte tlačítko spánku.
- Pokud zjistíte, že podsvícení displeje na spotřebiči je nepříjemné, můžete je vypnout stisknutím tlačítka [led display]. Opětovným stisknutím tlačítka znovu zapnete podsvícení displeje.

Funkce spánku udržuje optimální teplotu v místnosti bez nadměrných výkyvů teploty nebo vlhkosti. Teplota a vlhkost v místnosti se mírně liší, aby byla zajištěna pohoda místnosti.

Zvolená teplota roste o 1 °C každou půl hodinu po dobu jedné hodiny. Tato nová teplota je udržována dalších 7 hodin. Přístroj se poté přepne zpět na nastavenou teplotu a zůstane zapnutý podle nastavené hodnoty.

Funkci spánku lze zrušit vypnutím spotřebiče nebo stisknutím tlačítka spánku, funkce nebo rychlosti větru.

Při použití polohy cirkulace vzduchu a odvlhčování nelze použít funkci spánku.

NASTAVENÍ ČASOVAČE

Funkci časovače lze použít k automatickému zapnutí klimatizace (odložený start) nebo k automatickému vypnutí v nastaveném čase (automatické vypnutí).

Odložený start

- Když je klimatizace vypnutá, stiskněte na časovači tlačítko **on**. Opakovaně stiskněte tlačítko **on**. Čas spuštění se prodlouží o půl hodiny na celkem 10 hodin. Pokud chcete odložit start o více než 10 hodin, vždy se přidá jedna hodina až na maximum 24 hodin.
 - Na displeji se zobrazí nastavený počet hodin. Jakmile je teplota opět na displeji, nastavení se potvrdí.
 - Jakmile uplynou nastavené hodiny, klimatizace se automaticky zapne.
- Chcete-li zrušit odložený start, stiskněte na časovači tlačítko **on**, dokud se displej nevrátí na 0,0.

TIMER ON

Automatické vypnutí

- Když je klimatizace zapnutá, stiskněte na časovači tlačítko **off**. Opakovaně stiskněte tlačítko **off**. Požadovaný čas, ve kterém chcete, aby se klimatizace vypnula, se bude zvyšovat každých 30 minut na celkem 10 hodin. Pokud chcete odložit vypnutí o více než 10 hodin, vždy se přidá jedna hodina až na maximum 24 hodin.
 - Na displeji se zobrazí nastavený počet hodin. Jakmile je teplota opět na displeji, nastavení se potvrdí.
 - Jakmile uplynou nastavené hodiny, klimatizace se automaticky vypne.
- Chcete-li zrušit automatické vypnutí, stiskněte na časovači tlačítko **off**, dokud se displej nevrátí na 0,0.

TIMER OFF

TIMER ON OFF

Nastavení lze také kombinovat.

TLAČÍTKO RESET

Spotřebič lze resetovat pomocí tlačítka reset. Všechna nastavení se zruší a dálkový ovladač se vrátí k továrnímu nastavení.

- Pomocí špičatého předmětu stiskněte tlačítko reset.

ZAMYKACÍ TLAČÍTKO

Chcete-li zabránit změně nastavení pomocí dálkového ovladače, můžete je uzamknout pomocí zamykacího tlačítka.

- K aktivaci zámku použijte špičatý předmět. Na displeji dálkového ovladače se zobrazí visací zámek.
- Spotřebič nelze ovládat pomocí dálkového ovladače.
- Zámek deaktivujete opětovným stisknutím tlačítka zámku. Zámek zmizí a spotřebič lze znovu ovládat pomocí dálkového ovladače.

PODSVÍCENÍ DISPLEJE

- Pokud zjistíte, že podsvícení displeje na spotřebiči je nepříjemné, můžete je vypnout stisknutím tlačítka [led display]. Opětovným stisknutím tlačítka znovu zapnete podsvícení displeje.

AUTOMATICKÉ SPUŠTĚNÍ PO VÝPADKU NAPÁJENÍ

V případě výpadku napájení se spotřebič spustí automaticky podle nejnovějších nastavení, jakmile je obnoveno napájení.

ZMĚNA JEDNOTKY TEPLoty CELSIUS/FAHRENHEIT

Stisknutím a podržením tlačítek + a – po dobu 3 sekund změníte zobrazení jednotky teploty.

ODVOD KONDENZÁTU

Pokud se klimatizace delší dobu nepoužívá, odstraňte pryžový uzávěr z odtokového otvoru na spodní straně spotřebiče a pod výstup umístěte nízkou nádobu. Z nádrže vyteče veškerá voda.

Nádrž na vodu je vybavena alarmovým snímačem. Jakmile voda dosáhne určité úrovně v nádrži na vodu, spotřebič vydá 8krát akustický tón a na displeji se zobrazí P1. Proces chlazení se automaticky vypne. Spotřebič může pokračovat s cirkulací vzduchu.

Ruční vypouštění – při používání spotřebiče v místnosti s vysokou vlhkostí.

1. Vytáhněte zástrčku ze zásuvky.
2. Umístěte nízkou nádobu pod spodní odtok pro odvod kondenzátu. Viz obrázek.
3. Sejměte krytku.
4. Voda bude odtékat z odtoku do nádoby.
5. Jakmile již voda vytekla, nasadte krytku.
6. Spotřebič znovu zapněte.

Nepřetržitý odtok – rady ohledně použití polohy odvlhčování.

1. Vytáhněte zástrčku ze zásuvky.
2. Sejměte krytku. Po sejmutí krytky držte odkapávací misku blízko, aby se zachytila kondenzát, který může vycházet z výpusti.
3. Připojte vypouštěcí hadici (1/2" nebo 12,7 mm). Viz obrázek.
4. Voda bude průběžně vypouštěna pomocí vypouštěcí hadice.
5. Spotřebič znovu zapněte.

Vypuštění kondenzátu lze také provést způsobem popsaným na straně 12 v odstavci **ODVLHČOVÁNÍ**.

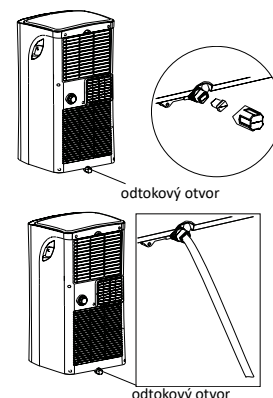

ČIŠTĚNÍ A ÚDRŽBA

Před čištěním klimatizace vypněte spotřebič pomocí tlačítka zapnutí/vypnutí, počkejte několik minut a vytáhněte zástrčku ze zásuvky.

Čištění vnějších ploch

Vnější plochy spotřebiče očistěte vlhkým hadříkem a osušte suchým hadříkem. V případě potřeby můžete čistit vnějšek spotřebiče jemným prostředkem na nádobí.

- Nikdy spotřebič nemyjte vodou. To může být nebezpečné.
- K čištění spotřebiče nepoužívejte benzín, alkohol nebo podobná rozpouštědla.
- Nikdy na něj nestříkejte sprej proti hmyzu nebo podobně.
- K čištění spotřebiče nepoužívejte žádné agresivní nebo abrazivní čisticí prostředky.
- Nikdy nenořte spotřebič, kabel nebo zástrčku do vody nebo jiné kapaliny.

Čištění vzduchového filtru

Pro zajištění optimálního fungování spotřebiče doporučujeme vyčistit vzduchový filtr každý týden. Vzduchový filtr může být zanesený prachem a nečistotami. Vyměňte vzduchový filtr podle obrázku.

K odstranění veškerého prachu ze vzduchového filtru použijte vysavač.

Pokud je vzduchový filtr velmi znečištěný, lze jej vyčistit vlažnou vodou.

- Ponořte vzduchový filtr do vlažné vody (max. 40 °C) s jemným čisticím prostředkem. Několikrát propláchněte vzduchový filtr a nechte jej na vzduchu uschnout. Neumisťujte vzduchový filtr na slunce nebo na topení, aby vyschl.
- Znovu vložte vzduchový filtr. Před dalším použitím zkontrolujte, zda je zcela suchý.

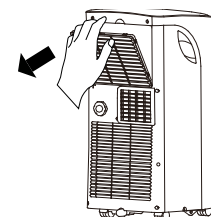

Čištění přívodů vzduchu

Chcete-li zajistit, aby spotřebič fungoval optimálně, můžete vyčistit přívody vzduchu pomocí vysavače s tryskou s měkkým kartáčem.

Začátek nebo konec sezóny

Na začátku sezóny zkontrolujte, zda kabel a zástrčka nejsou poškozené. Při instalaci spotřebiče postupujte podle pokynů k instalaci.

Na konci sezóny se ujistěte, že ve spotřebiči nedochází ke kondenzaci. Vlhkost zlikvidujte podle pokynů v kapitole **ODVOD KONDENZÁTU** a před uložením spotřebiče se ujistěte, že je vzduchový filtr čistý.

PROBLÉMY A ŘEŠENÍ

Před odesláním klimatizace do opravy nejprve zkontrolujte následující.

Problém	Možná příčina	Řešení
Po stisknutí tlačítka zapnutí/vypnutí se spotřebič nezapne.	Kontrolka nádrže na vodu bliká a nádrž na vodu je plná.	Vyprázdněte nádrž na vodu.
	Teplota v místnosti je nižší než nastavená teplota.	Znovu nastavte teplotu.
Spotřebič se dostatečně neochlazuje.	Ne všechny dveře a okna jsou zavřené.	Ujistěte se, že jsou všechny dveře a okna zavřené.
	V místnosti jsou aktivní zdroje tepla.	Odstraňte zdroje tepla nebo je vypněte, pokud je to možné.
	Teplota je nastavena příliš vysoko.	Znovu nastavte teplotu.
	Přívod vzduchu je blokován.	Vyčistěte mřížku přívodu vzduchu.
Spotřebič je hlučný.	Povrch, na kterém je spotřebič umístěn, není dostatečně vyrovnaný nebo rovný.	Umístěte spotřebič na rovný povrch, pokud možno s vodováhou.
	Hluk pochází z proudu chladicího média uvnitř klimatizace.	To je normální.
Spotřebič nereaguje na dálkový ovladač	Spotřebič se zapíná pomocí ovládacího panelu na samotném spotřebiči. Dálkový ovladač není aktivován.	Stiskněte na dálkovém ovladači tlačítko zapnutí/vypnutí, abyste jej aktivovali.
Po opětovném zapnutí se spotřebič nezapne po dobu 3 minut	Vnitřní ochrana kompresoru zabraňuje zapnutí spotřebiče až do uplynutí 3 minut od vypnutí spotřebiče.	Toto zpoždění je normální a spotřebič bude normálně fungovat tak, aby uplynuly 3 minuty.
Kód chyby P1	Nádrž na vodu je plná.	Vyprázdněte nádrž na vodu.
Kód chyby E0 EEPROM	Technická závada.	Obraťte se na servisní oddělení Tomado.
Kód chyby E1	Snímač teploty v místnosti vadný.	Obraťte se na servisní oddělení Tomado.
Kód chyby E2	Snímač výparníku vadný.	Obraťte se na servisní oddělení Tomado.
Kód chyby E3	Snímač kondenzátoru vadný.	Obraťte se na servisní oddělení Tomado.
Kód chyby E4	Ovládací panel vadný.	Obraťte se na servisní oddělení Tomado.

TECHNICKÉ SPECIFIKACE

Typové číslo	TMA9001B
Napětí	220–240 V ~50 Hz
Příkon	1280 W
Chladicí kapacita*	9000 Btu/h (2,6 kW)
EE Class*	A
EER*	2,6
Spotřeba energie kW	1
Spotřeba energie pohotovostní režim W	0,5
Spotřeba energie jmen. A	4,35 kW
Přesunutý objem vzduchu max. m ³ /h	295
Odvlhčování max. ** l/h	2,12
Vhodné pro m ³	80
Chladicí médium / typ GWP /gr	R-290 / 3 /170 g.
Rozsah termostatu °C	17–35
Otáčky ventilátoru	2
Maximální hladina hluku dB(A)	63 dB(A)
Rozměry (vxšxh)	703 x 355 x 345 mm
Čistá hmotnost	24,7 kg
Třída ochrany	IPX0
Dálkové ovládání	ano

RECYKLACE



Tento symbol znamená, že výrobek nesmí být likvidován společně s běžným domovním odpadem (2012/19/EU). Při odděleném sběru elektrických a elektronických výrobků se řiďte příslušnými předpisy vaší země. Správná likvidace výrobku zabrání negativním dopadům na životní prostředí a lidské zdraví. Obalový materiál tohoto výrobku je 100% recyklovatelný, obalový materiál odevzdejte odděleně.

BEZPEČNOSTNÉ PREDPISY – SK

- Skôr než začnete spotrebič používať, pozorne si prečítajte celý návod na použitie a uschovajte ho pre prípad ďalšej potreby.
- Nepoužívajte iné prostriedky na zrýchlenie procesu rozmrazovania alebo na čistenie než tie, ktoré odporúča výrobca.
- Spotrebič skladujte v miestnosti bez nepretržite fungujúcich zdrojov vznietenia (ako sú otvorený oheň, zapnutý plynový spotrebič alebo zapnutý elektrický ohrievač).
- Neprepichujte ani nespáľujte.
- Berte na vedomie, že niektoré chladivá nemusia zapáchať.
- Spotrebič musí byť nainštalovaný, prevádzkovaný a skladovaný v miestnosti s podlažnou plochou väčšou ako 9 m² (pri výkone 9000 Btu/h).
- Spotrebič nainštalujte len v prípade, ak spĺňa miestne/vnútroštátne zákonné požiadavky, predpisy a normy.



DÔLEŽITÉ

- Tento spotrebič je určený na použitie ako bytová klimatizačná jednotka a smie sa používať len na suchých miestach v interiéri, ako je obývačka, kuchyňa a garáž, a za normálnych podmienok v domácnosti.
 - Poškodený napájací kábel musí vymeniť výrobca, jeho servisný agent alebo podobne kvalifikovaná osoba, aby sa predišlo nebezpečenstvu.
 - Inštalácia spotrebiča musí v celom rozsahu zodpovedať miestnym predpisom, ustanoveniam a normám.
 - Spotrebič je určený výlučne na použitie na suchých miestach v interiéri.
 - Skontrolujte sieťové napätie.
 - Tento spotrebič zapájajte len do uzemnenej zásuvky s napájacím napätím 220 – 240 V/~50 Hz.
 - Spotrebič MUSÍ byť vždy uzemnený. Ak nie je zdroj elektrického prúdu uzemnený, nesmiete k nemu spotrebič v žiadnom prípade pripájať.
 - Keď je spotrebič zapojený, musí byť zástrčka vždy ľahko prístupná.
- Ak si nie ste istí, či je elektrická inštalácia v poriadku, nechajte ju skontrolovať kvalifikovanému odborníkovi.
- Nikdy nezakrývajte otvory na vstup a výstup vzduchu.
- Pred premiestnením spotrebiča vyprázdňte nádrž na vodu cez výpusť vody.
- Spotrebič nesmie nikdy prísť do kontaktu s chemikáliami.
- Do otvorov spotrebiča nestrkajte prsty ani žiadne predmety.
- Spotrebič nesmie nikdy prísť do kontaktu s vodou. Na spotrebič nikdy nestriekajte vodu ani ho do nej neponárajte z dôvodu nebezpečenstva skratu.
- Ak musíte spotrebič, resp. jeho diel vyčistiť alebo vymeniť, najprv vždy vytiahnite zástrčku zo zásuvky.
- Spotrebič NIKDY nepripájajte pomocou predlžovacieho kábla. Ak nemáte k dispozícii vhodnú uzemnenú zásuvku, požiadajte o jej inštaláciu kvalifikovaného elektrikára.
- Tak ako pri každom elektrickom spotrebiči buďte z dôvodu bezpečnosti vždy obozretní, ak sa v blízkosti tejto klimatizácie nachádzajú deti.

- Spotřebič nepoužívajte, ak je poškodená zástrčka, kábel alebo samotný spotřebič. Tiež ho nepoužívajte, ak viac nefunguje správne, spadol, resp. vykazuje iné známky poškodenia. V takom prípade sa obráťte na predajcu alebo našu technickú službu. Zástrčku ani kábel nikdy nevymieňajte svojpomocne.
- Ak sa spotřebič nepoužíva, vždy vytiahnite zástrčku z elektrickej zásuvky.
- Výmenou poškodeného elektrického kábla poverte výlučne dodávateľa alebo kompetentnú osobu/servisné stredisko.
- Spotřebič uchovávajte mimo dosahu detí. Deti si neuvedomujú nebezpečenstvá, ktoré môžu vzniknúť pri manipulácii s elektrickými spotřebičmi. Z toho dôvodu nikdy nenechávajte deti pracovať s elektrickými spotřebičmi bez dozoru. Spotřebič a kábel uchovávajte mimo dosahu detí mladších ako 8 rokov.
- Pri zodpovedajúcom dozore alebo poučení o bezpečnom používaní spotřebiča a upozornení na nebezpečenstvá s ním spojené môžu tento spotřebič používať deti od veku 8 rokov a osoby so zníženými fyzickými, zmyslovými alebo mentálnymi schopnosťami, ako aj osoby bez skúseností alebo potrebných znalostí. Deti sa nesmú so spotřebičom hrať. Čistenie ani údržbu spotřebiča nesmú vykonávať deti, ibaže by pritom boli pod dozorom.



POZOR!





- Miestnosť, v ktorej používate tento spotřebič, nikdy neuzatvárajte úplne vzduchotesne. Predídete tým vzniku podtlaku v miestnosti. Záporný pretlak (= podtlak) môže narušiť bezpečné fungovanie prietokových ohrievačov, digestorov, rúr a pod.
 - Nedodržanie pokynov môže mať za následok stratu platnosti záruky na spotřebič.
 - Spotřebič musia vždy zdvíhať dve osoby.
- Spotřebič vždy umiestnite na pevný a rovný povrch.
- Zapnutý spotřebič nikdy nenechávajte bez dozoru.
- Ak chcete spotřebič premiestniť, zabezpečte, aby bol vypnutý. Spotřebič premiestňujte oboma rukami.
- Spotřebič nikdy nepoužívajte s náhradnými dielmi, ktoré nedodal alebo neodporučil výrobca.
- Zástrčku z nástennej zásuvky nikdy neodpájajte ťahaním za kábel, resp. spotřebič. Spotřebiča sa nikdy nedotýkajte vlhkými či mokkými rukami.
- Ak spotřebič po zapnutí nefunguje, môže ísť o problém súvisiaci s poistkou alebo prúdovým chráničom v rozvodnej skrini. Mohlo dôjsť k preťaženiu elektrického obvodu alebo úniku elektrického prúdu.
- Poruchu nikdy neopravujte sami; vyrazenie poistky v spotřebiči môže poukazovať na poruchu, ktorá sa nedá opraviť odstránením alebo výmenou poistky. Je potrebné používať výhradne originálne diely.
- Doska plošných spojov (PCB) spotřebiča je vybavená poistkou na ochranu pred nadprúdom. Špecifikácie poistky sú vytlačené na doske plošných spojov, napr.: T 3,15 A/250 V atď.
- **Spotřebič, kábel ani zástrčku nikdy neponárajte do vody.**
- Tento spotřebič je určený výlučne na použitie v domácnosti. V prípade, že sa spotřebič používa nesprávnym spôsobom, nie je pri prípadných poruchách možné požadovať náhradu škody a zaniká platnosť záruky.

VAROVANIE

Špecifické informácie pre spotrebiče s chladiacim plynom R290.

- Dôkladne si prečítajte všetky upozornenia.
- Počas rozmrazovania a čistenia spotrebiča používajte len nástroje odporúčané výrobcom.
- Spotrebič umiestnite len do miestnosti bez nepretržite fungujúcich zdrojov vznietenia (ako sú otvorený plameň, zapnutý elektrický alebo plynový spotrebič).
- Neprepichujte ani nespáľujte.
- Spotrebič musí byť nainštalovaný, prevádzkovaný a skladovaný v miestnosti s podlažnou plochou väčšou ako 9 m².
- Tento spotrebič obsahuje 170 gramov chladiaceho plynu R290 (pozri typový štítok na zadnej strane prístroja).
- Chladiaci plyn R290 je v súlade s požiadavkami environmentálnych smerníc Európskej únie. Neprepichujte žiadnu časť chladiaceho okruhu.
- Ak je spotrebič nainštalovaný, prevádzkovaný alebo skladovaný v miestnosti bez vetrania, musí byť miestnosť zariadená tak, aby nedošlo k hromadeniu chladiaceho prostriedku v dôsledku úniku. To môže mať za následok nebezpečenstvo vzniku požiaru alebo výbuchu v dôsledku vznietenia chladiaceho prostriedku súvisiaceho s prevádzkovaním ohrievača, sporáka alebo iného zdroja vznietenia.
- Spotrebič skladujte tak, aby ste zabránili mechanickej poruche.
- Osoby, ktoré obsluhujú chladiaci okruh alebo s ním pracujú, musia disponovať príslušným certifikátom od kompetentnej organizácie, ktorý ich oprávňuje na bezpečnú manipuláciu s chladiacimi prostriedkami v súlade s platnými priemyselnými špecifikáciami.
- Opravy sa smú vykonávať len podľa odporúčaní výrobcu spotrebiča. Údržba a opravy vyžadujúce si asistenciu iného vyškoleného zamestnanca sa musia vykonávať pod dohľadom osoby disponujúcej vedomosťami o zaobchádzaní s horľavými chladiacimi prostriedkami.



	VAROVANIE	Tento symbol znamená, že v tomto spotrebiči bolo použito horľavé chladivo. V prípade úniku a vystavení chladiva vonkajšiemu zdroju zapálenie hrozí nebezpečím požiaru.
	POZOR	Tento symbol znamená, že si máte pozorne prečítať návod na obsluhu.
	POZOR	Tento symbol znamená, že servisní pracovníci majú s týmto spotrebičom narábať podľa pokynov uvedených v inštaláčnej príručke.
	POZOR	Tento symbol znamená, že k dispozícii sú informácie, napríklad v podobe návodu na obsluhu alebo inštaláčnej príručky.

CHLADIACI PROSTRIEDOK

(CE) Č. 842/2006: táto klimatizácia obsahuje chladiaci prostriedok R290.

Množstvo chladiaceho prostriedku je menšie ako 1 kg a chladiaci prostriedok sa nachádza v uzavretom chladiacom okruhu. Chladiaci prostriedok nepoškodzuje ozónovú vrstvu. Ide však o skleníkový plyn, na ktorý sa vzťahuje Kjótsky protokol, čo znamená, že v prípade úniku do atmosféry môže prispievať ku globálnemu otepľovaniu. Prístroj smú napĺňať a vyprázdňovať výlučne vyškolení technici s náležitým certifikátom pre prácu s chladiacimi prostriedkami. Ak vaša klimatizácia funguje správne a nemá poškodený chladiaci okruh, nie je potrebné dopĺňať ju chladiacim prostriedkom. Potenciál globálneho otepľovania (GWP): R290: 3.

POPIS VÝROBKU

predná strana



zadná strana

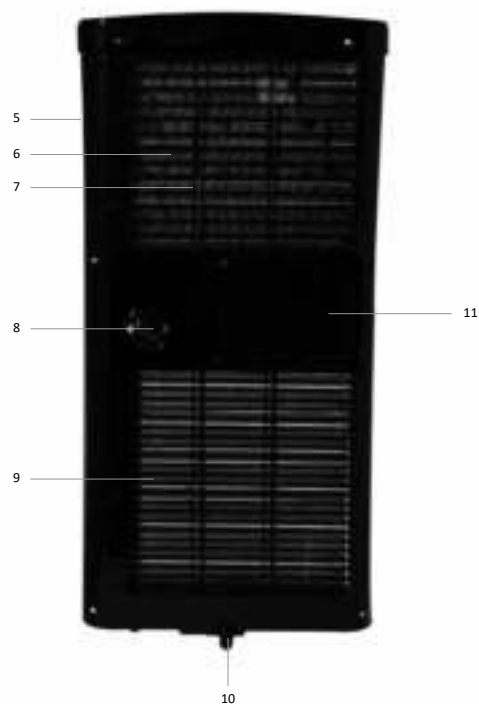

1. Ovládací panel
2. Výstup vzduchu s lamelami
3. Snímač na diaľkové ovládanie
4. Otočné koliesko
5. Rukoväť
6. Vzduchový filter
7. Vstup vzduchu
8. Závitový uzáver na odvod vody
9. Vstup vzduchu

10. Odvod kondenzovanej vody
11. Výstup vzduchu

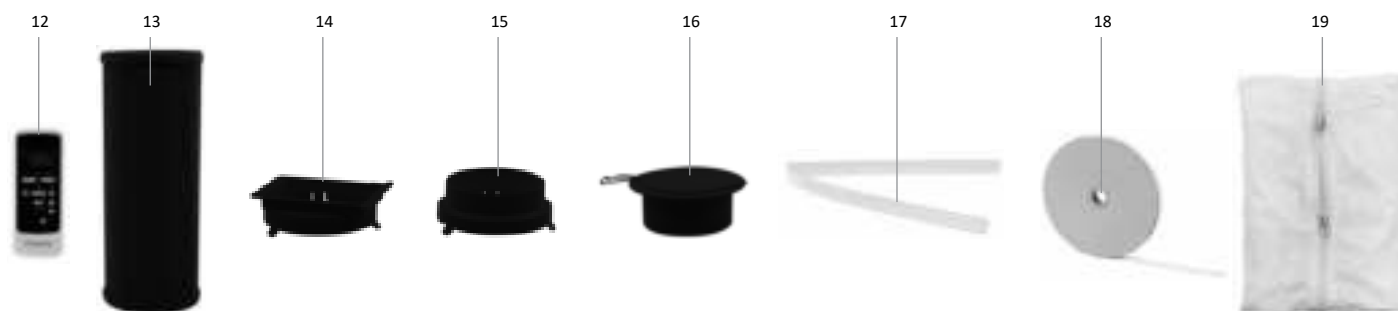

12. Diaľkové ovládanie
13. Hadica na odvádzanie vzduchu
14. Prípojka – štvorhranná
15. Prípojka – kruhová

16. Stenový výfukový adaptér s ventilom
17. Hadica na odvádzanie vody
18. Suchý zips
19. Flexibilná súprava na izoláciu okna

PRED PRVÝM POUŽITÍM

Pred prvým použitím spotrebiča postupujte nasledovne: klimatizáciu a všetko príslušenstvo opatrne vybaľte a odstráňte všetok obalový materiál a prípadné propagačné nálepky. Obalový materiál (plastové vrecká a kartón) skladujte mimo dosahu detí.

Po vybalení vizuálne skontrolujte, či spotrebič nevykazuje známky poškodenia, ku ktorému mohlo dôjsť počas prepravy.

Spotrebič umiestnite na pevný, rovný povrch a uistite sa, že je okolo neho dost' priestoru na dostatočné vetranie. Skontrolujte, či balenie obsahuje všetko uvedené príslušenstvo. Klimatizáciu vyčistite mierne navlhčenou handričkou.

Pred zapojením spotrebiča skontrolujte:

- či napájacie napätie súhlasí s napätím uvedeným na typovom štítku;
- či sú zásuvka a zdroj elektrického prúdu vhodné pre daný spotrebič;
- či zástrčka kábla pasuje do zásuvky;
- či sa spotrebič nachádza na stabilnom a rovnom povrchu.

UMIESTNENIE KLIMATIZÁCIE

Mobilná klimatizácia sa musí umiestniť na rovný povrch, pričom okolo nej musí byť dostatok voľného priestoru. Neblokujte výstup vzduchu a okolo klimatizácie zabezpečte voľný priestor do vzdialenosti minimálne 50 cm.

Skôr než zasuniete zástrčku do zásuvky, nechajte spotrebič aspoň 2 hodiny stáť vo vertikálnej polohe.

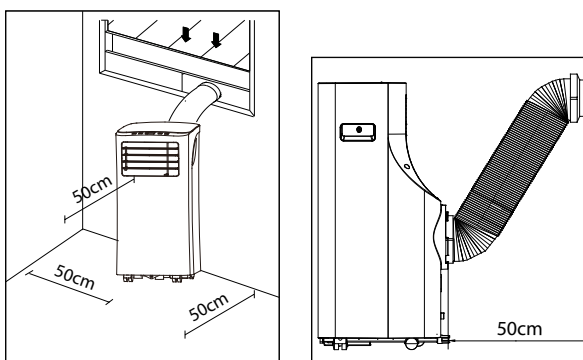

INŠTALÁCIA HADICE NA ODVÁDZANIE VZDUCHU

Spotrebič umiestnite ku oknu alebo otvoru tak, aby mohol teplý vzduch prúdiť von cez odvádzaciu hadicu.

1. Odvádzaciu hadicu opatrne vytiahnite do požadovanej dĺžky.
2. Jeden koniec hadice [a] zaskrutkujte do štvorhrannej prípojky [b].
3. Kruhovú prípojku [c] naskrutkujte na druhý koniec odvádzacej hadice.
4. Štvorhrannú prípojku [b] nasuňte na výstup vzduchu [d] na zadnej strane klimatizácie.
5. Druhý koniec odvádzacej hadice zaveste von. Zistite, aby mala hadica voľný priechod. V tejto súvislosti čo najviac zatvorte okno, resp. dvere. V prípade potreby použite súpravu na izoláciu okna.

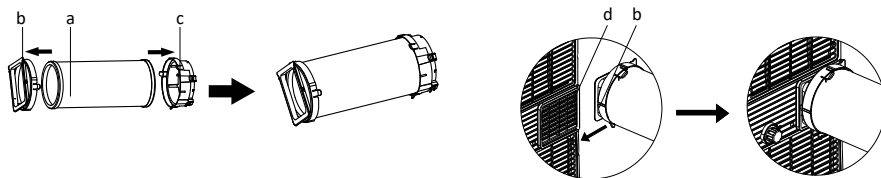

POZNÁMKA: Optimálne fungovanie klimatizácie závisí od dĺžky odvádzacej hadice a počtu záhybov. Oboje sa snažte minimalizovať. Ohybná odvádzacia hadica, ktorá je súčasťou dodávky, je dlhá cca 150 cm a je prispôbená kapacite klimatizácie. Použitie iných hadíc alebo predĺžovacích dielov môže mať za následok poruchy spotrebiča. Musí byť umožnené voľné prúdenie vzduchu, v opačnom prípade môže dôjsť k prehriatiu spotrebiča alebo kondenzácii vody v hadici na odvádzanie vzduchu. Preto dbajte na to, aby sa na hadici nevyskytovali žiadne zalomenia alebo ostré záhyby. V záujme dosiahnutia optimálneho výsledku má byť dĺžka odvádzacej hadice počas prevádzky klimatizácie menšia ako 1 meter.



MONTÁŽ SÚPRAVY NA IZOLÁCIU OKNA

Flexibilná súprava na izoláciu okna je vhodná na mnoho typov okien. Napríklad: otočné/sklonné okná, okná s otváraním von aj dovnútra. Súprava slúži na to, aby ste odvádzaciu hadicu mohli vyvesiť von bez toho, aby teplý vzduch prúdil naspäť dovnútra alebo vás obťažoval hmyz.

V prípade okien otvárajúcich sa von odporúčame prelepiť všetky štyri strany (a+b+c+d) okolo okna a v prípade okien otvárajúcich sa dovnútra len tri strany (a+b+c).

- Priložený suchý zips nalepte na okenný rám a na okno podľa nižšie uvedeného nákresu, ktorý najviac vystihuje vašu situáciu.
- Následne upevnite látku na suchý zips, ktorý ste nalepili do otvorov.

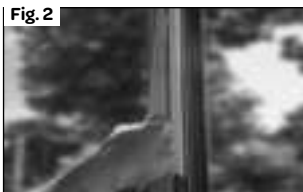

1. Nalepte priložený suchý zips na okenný rám.
2. Následne nalepte suchý zips na okno.
3. Nadbytočný suchý zips odrežte.
4. Na dosiahnutie riadneho utesnenia dbajte na to, aby sa pásy suchého zipsu v rohoch dobre prekrývali.
5. Látku upevnite na suchý zips nalepený na okennom ráme a okne.
6. Dbajte na to, aby ste látku riadne prilepili na suchý zips na oboch stranách.
7. Látku otvorte pomocou zipsu.
8. Odvádzaciu hadicu vložte do vzniknutého otvoru a zips riadne zatiahnite, aby ste zabezpečili dobré utesnenie.

MONTÁŽ DO STENY

- Do steny vyvŕtajte diery s priemerom 125 mm na stenový výfukový adaptér s ventilom.
- Stenový výfukový adaptér s ventilom primontujte pomocou priložených skrutiek a hmoždínok.
- Koniec odvádzacej hadice, na ktorom je pripevnená prípojka na stenový výfukový adaptér, napojte na stenový výfukový adaptér.
- Keď spotrebič nepoužívate, zavrite ventil stenového výfukového adaptéra.

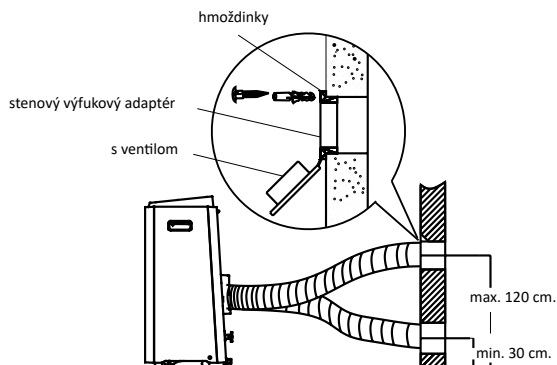

OBSLUHA KLIMATIZÁCIE

Klimatizácia má okrem ochladzovania ešte dve ďalšie funkcie, konkrétne zabezpečuje cirkuláciu a odvlhčovanie vzduchu. Klimatizácia sa dá obsluhovať prostredníctvom ovládacieho panela na spotrebiči a pomocou priloženého diaľkového ovládania.

- Vyberte si miesto, kde je v dosahu elektrická zásuvka.
- Odváždzaciu hadicu namontujte podľa nákresov a dbajte na to, aby bolo okno čo najviac zatvorené.
- Zasuňte zástrčku do uzemnenej zásuvky.
- Pred každým použitím ručne otvorte lamely na výstupe vzduchu.
- Klimatizáciu zapnite stlačením tlačidla zapnutia/vypnutia.
- Teplotný rozsah klimatizácie je: 17 až 35 °C.
- Skontrolujte správnu inštaláciu odváždzacej hadice.
- Do elektrickej zásuvky nepripájajte iné spotrebiče.

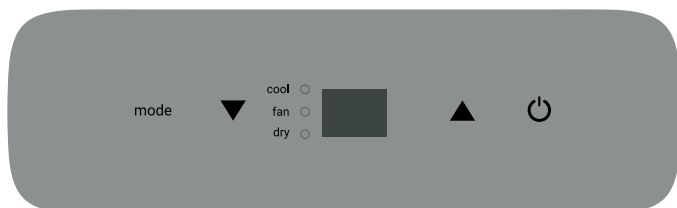

CHLADENIE

- Stláčajte funkčné tlačidlo [mode], kým sa na displeji nerozsvieti svetelný indikátor chladenia.
 - Stláčajte tlačidlá [temp ▲ a temp ▼] na nastavenie želanej teploty v miestnosti (medzi 17 °C a 30 °C).
 - Na diaľkovom ovládaní stlačte tlačidlo [fan speed] na nastavenie rýchlosti ventilátora.
- Najlepšia teplota v lete sa nachádza v rozmedzí 21 a 24 °C. Rýchlosť ventilátora sa dá lepšie rozpoznať v režime cirkulácie vzduchu ako v režime chladenia.

ODVLHČOVANIE

- Stláčajte funkčné tlačidlo [mode], kým sa na displeji nerozsvieti svetelný indikátor odvlhčovania.
 - Rýchlosť ventilátora je automaticky nastavená na nízky stupeň. Nie je možné ju zmeniť.
- Ak používate tento režim, musíte na prístroj pripojiť záhradnú (nie je súčasťou dodávky) alebo podobnú hadicu na odvod kondenzovanej vlhkosti.
- Odskrutkujte závitový uzáver na zadnej strane spotrebiča.
 - Na výpust vody namontujte jeden koniec záhradnej alebo podobnej odváždzacej hadice a druhý koniec vložte do zbernej nádoby, ktorá sa musí nachádzať nižšie ako výpust na spotrebiči, aby mohla kondenzovaná voda dobre odtekať.

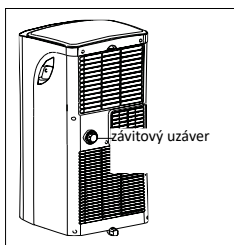

Upozornenie:

- Z výpustu môže vytekať kondenzovaná vlhkosť, keď vyberiete závitový uzáver a spotrebič je zapnutý v režime chladenia. Keď odstránite závitový uzáver, majte poruke nádobku na zachytenie kondenzovanej vlhkosti.
- Dbajte na to, aby odváždzacia hadica na kondenzovanú vlhkosť dobre odtekala a nevisela vyššie, ako je výpust na spotrebiči.
- Počas tohto režimu nemusí byť k spotrebiču pripojená hadica na odvádzanie vzduchu.
- Počas režimu chladenia neodporúčame kontinuálny odvod kondenzovanej vody, ale opätovne uzavretie závitového uzáveru. Vďaka tomu zabezpečíte maximálny výkon spotrebiča.

CIRKULÁCIA VZDUCHU

- Počas tohto režimu nemusí byť k spotrebiču pripojená hadica na odvádzanie vzduchu.
- Stláčajte funkčné tlačidlo [mode], kým sa na displeji nerozsvieti svetelný indikátor cirkulácie vzduchu.
 - Na diaľkovom ovládaní stlačte tlačidlo [fan speed] na reguláciu rýchlosti ventilátora – nízka alebo vysoká.

DIAĽKOVÉ OVLÁDANIE

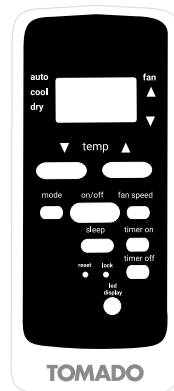

Diaľkové ovládanie namierte na snímač na spotrebiči. Dosah diaľkového ovládania je cca 8 metrov (ak sa medzi spotrebičom a diaľkovým ovládaním nenachádzajú žiadne prekážky). **Upozornenie:** ak ste zapli klimatizáciu na zariadení sami, musíte aktivovať diaľkové ovládanie na to, aby ste ním mohli ovládať zariadenie. Diaľkové ovládanie aktivujete stlačením tlačidla zapnutia/vypnutia .

Do diaľkového ovládania vložte podľa vyobrazenia dve batérie typu AAA s napätím 1,5 V. Zohľadnite označenie kladného a záporného pólu na vnútornej strane diaľkového ovládania.

Poznámka:

- Ak musíte diaľkové ovládanie vymeniť alebo ho viac nepoužívate, je potrebné batérie vybrať a zlikvidovať v súlade s platnou legislatívou, pretože sú škodlivé pre životné prostredie.
- Nepoužívajte súčasne staré a nové batérie. Nekombinujte navzájom alkalické, štandardné (zinkovo-uhlíkové) alebo nabíjateľné (niklovo-kadmiové) batérie.
- Batérie môžu pri vystavení otvorenému ohňu explodovať alebo z nich môže začať unikať náplň. Batérie odovzdajte v recyklačnom stredisku alebo na oficiálnom zbernom mieste.
- Keď diaľkové ovládanie dlhšie nepoužívate, vyberte z neho batérie (uskladnenie cez zimu) a uschovajte ich na chladnom a suchom mieste.

Ostatné funkcie

Pomocou diaľkového ovládania môžete obsluhovať vyššie popísané funkcie. Diaľkovým ovládaním môžete obsluhovať aj prídavné funkcie, ako je automatický režim, režim spánku, časovač a rýchlosť ventilátora.

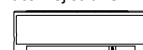

AUTOMATICKÝ REŽIM

Pri zapnutí automatického režimu rozhoduje spotrebič sám o tom, či má chladieť alebo cirkulovať vzduch. Túto funkciu môžete nastaviť len pomocou diaľkového ovládania. Závisí od teploty v miestnosti.

- Stlačte funkčné tlačidlo [mode], kým sa na displeji nerozsvieti šípka pri režime auto.
- Stlačajte tlačidlá [temp ▲ a temp ▼] na nastavenie želananej teploty v miestnosti (medzi 17 °C a 30 °C). Napríklad 23 °C. Ak je teplota v miestnosti nižšia ako 23 °C, aktivuje spotrebič cirkuláciu vzduchu, ak teplota vystúpi nad 23 °C, aktivuje spotrebič chladenie.
- V tomto režime nie je možné nastaviť rýchlosť ventilátora.

REŽIM SPÁNKU

Režim spánku zapnite, ak chcete spotrebič používať v noci. Túto funkciu môžete nastaviť len pomocou diaľkového ovládania.

- Spotrebič zapnite do režimu chladenie alebo auto.
- Stlačte tlačidlo spánku.
- Ak je vám osvetlenie displeja na spotrebiči nepríjemné, môžete ho vypnúť stlačením tlačidla [led display]. Ak chcete osvetlenie displeja opäť zapnúť, znovu stlačte dané tlačidlo.

Režim spánku udržiava optimálnu teplotu v miestnosti bez výrazných výkyvov teploty alebo vlhkosti vzduchu. Teplota v miestnosti a vlhkosť vzduchu sa mierne menia s cieľom zabezpečiť príjemné prostredie v miestnosti.

Zvolená teplota sa v priebehu jednej hodiny zvyšuje každú polhodinu o 1 °C. Táto nová teplota sa zachová počas nasledujúcich 7 hodín. Potom sa spotrebič opäť prepne na nastavenú teplotu a udržiava ju.

Režim spánku môžete zrušiť vypnutím spotrebiča alebo stlačením tlačidla spánku, funkcie alebo rýchlosti ventilátora.

Režim spánku sa nedá aktivovať v režimoch cirkulácie vzduchu a odvlhčovania.

NASTAVENIE ČASOVAČA

Funkciu časovača môžete použiť na automatické zapnutie klimatizácie (odložený štart) alebo na jej automatické vypnutie v nastavený čas (automatické vypnutie).

Odložený štart

- Stlačte tlačidlo časovača **on**, keď je klimatizácia vypnutá. Opakovane stlačajte tlačidlo **on**. Čas spustenia sa bude zvyšovať vždy o polhodinu až po maximálne 10 hodín. Ak chcete štart odložiť o viac ako 10 hodín, pripočíta sa vždy jedna hodina až po maximálne 24 hodín.
- Nastavený počet hodín sa zobrazí na displeji. Keď sa na displeji zobrazí opäť teplota, je nastavenie potvrdené.
- Po uplynutí nastaveného počtu hodín sa klimatizácia automaticky zapne.

Na zrušenie odloženého štartu držte stlačené tlačidlo časovača **on**, kým sa na displeji nezobrazí opäť 0.0.



TIMER ON

Automatické vypnutie

- Stlačte tlačidlo časovača **off**, keď je klimatizácia zapnutá. Opakovane stlačajte tlačidlo **off**. Želaný čas vypnutia klimatizácie sa bude zvyšovať vždy o polhodinu až po maximálne 10 hodín. Ak chcete vypnutie odložiť o viac ako 10 hodín, pripočíta sa vždy jedna hodina až po maximálne 24 hodín.
- Nastavený počet hodín sa zobrazí na displeji. Keď sa na displeji zobrazí opäť teplota, je nastavenie potvrdené.
- Po uplynutí nastaveného počtu hodín sa klimatizácia automaticky vypne.

Na zrušenie automatického vypnutia držte stlačené tlačidlo časovača **off**, kým sa na displeji nezobrazí opäť 0.0.



TIMER OFF



TIMER ON OFF

Nastavenia sa dajú aj kombinovať.

TLAČIDLO RESET

Pomocou tlačidla Reset môžete vynulovať nastavenia spotrebiča. Vynulujú sa všetky nastavenia a na diaľkovom ovládaní sa obnovia výrobné nastavenia.

- Na stlačenie tlačidla Reset použite špicatý predmet.

TLAČIDLO ZABLOKOVANIA

Aby nedošlo k zmene vašich nastavení prostredníctvom diaľkového ovládania, môžete ich zablokovať tlačidlom zablokovania.

- Na aktiváciu blokovania použite špicatý predmet. Na displeji diaľkového ovládania sa zobrazí zámok.
- Spotrebič sa viac nedá obsluhovať pomocou diaľkového ovládania.
- Na dezaktiváciu blokovania opätovne stlačte tlačidlo zablokovania. Symbol zámku zmizne a spotrebič môžete znovu obsluhovať pomocou diaľkového ovládania.

OSVETLENIE DISPLEJA

- Ak je vám osvetlenie displeja na spotrebiči nepríjemné, môžete ho vypnúť stlačením tlačidla [led display]. Ak chcete osvetlenie displeja opäť zapnúť, znovu stlačte dané tlačidlo.

AUTOMATICKÉ SPUSTENIE PO VÝPADKU ELEKTRICKÉHO PRÚDU

Pri výpadku elektrického prúdu sa spotrebič automaticky spustí podľa posledných nastavení, hneď ako sa prívod prúdu opäť obnoví.

ZMENA JEDNOTKY TEPLoty – CELSIUS/FAHRENHEIT

Na zmenu jednotky teploty držte 3 sekundy súbežne stlačené tlačidlá + a -.

ODVÁDZANIE KONDENZOVANEJ VLHKOSTI

Keď sa klimatizácia dlhšie nepoužíva, odstráňte gumený uzáver z výpustného otvoru na spodnej strane spotrebiča a umiestnite pod neho nízku nádobu.

Z nádrže vytečie všetka voda.

Nádrž na vodu je vybavená poplašným snímačom. Keď voda v nádrži dosiahne určitú úroveň, spotrebič 8-krát pípne a na displeji sa zobrazí hlásenie P1. Proces chladenia sa automaticky vypne. Spotrebič však môže naďalej pokračovať v cirkulácii vzduchu.

Ručné vypúšťanie – pri používaní spotrebiča v miestnosti s vysokou vlhkosťou vzduchu.

1. Vytiahnite zástrčku zo zásuvky.
2. Pod spodný výpusť kondenzovanej vody umiestnite nízku nádobku. Pozri náčrtes.
3. Odoberte krycí uzáver.
4. Voda vytečie cez výpusť do nádobky.
5. Keď voda prestane tiecť, dajte uzáver opäť na miesto.
6. Spotrebič opäť zapnite.

Kontinuálne vypúšťanie – odporúča sa pri použití odvlhčovacieho režimu.

1. Vytiahnite zástrčku zo zásuvky.
2. Odoberte krycí uzáver. Majte poruke záchytnú nádobku, aby ste po odobratí krycieho uzáveru mohli v prípade potreby zachytiť vodu vytekajúcu z výpusťu.
3. Pripojte odvádzaciu hadicu (1/2" alebo 12,7 mm). Pozri náčrtes.
4. Voda bude kontinuálne odtekať cez odvádzaciu hadicu.
5. Spotrebič opäť zapnite.

Kondenzovaná vlhkosť sa dá odvádzajú aj spôsobom popísaným na strane 12 v časti **ODVLHČOVANIE**.

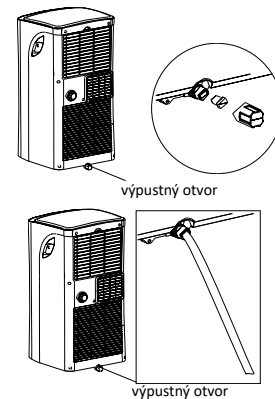

ČISTENIE A ÚDRŽBA

Skôr než začnete klimatizáciu čistiť, spotrebič vypnite pomocou tlačidla zapnutia/vypnutia, počkajte niekoľko minút a následne vytiahnite zástrčku zo zásuvky.

Čistenie vonkajšej strany

Vonkajšiu stranu spotrebiča vyčistíte navlhčenou handričkou a potom ju utrite suchou utierkou. V prípade potreby môžete vonkajšok spotrebiča vyčistiť jemným prostriedkom na riad.

- Spotrebič nikdy neumývajte vodou. Mohlo by to byť nebezpečné.
- Na čistenie spotrebiča nepoužívajte benzín, alkohol ani podobné rozpúšťadlá.
- Nikdy naňho nestriekajte sprej proti hmyzu ani podobné prostriedky.
- Na čistenie spotrebiča nepoužívajte agresívne ani abrazívne čistiace prostriedky.
- Spotrebič, kábel ani zástrčku nikdy neponárajte do vody alebo inej tekutiny.

Čistenie vzduchového filtra

V záujme optimálneho fungovania spotrebiča odporúčame vzduchový filter čistiť každý týždeň. Vzduchový filter sa môže totiž upchať prachom a nečistotami. Vzduchový filter odoberte podľa náčrtes.

Na odstránenie všetkého prachu z filtra použite vysávač.

Ak je vzduchový filter silne znečistený, môžete ho vyčistiť vlažnou vodou.

- Ponorte vzduchový filter do vlažnej vody (max. 40 °C) s jemným čistiacim prostriedkom. Vzduchový filter niekoľkokrát opláchnite a nechajte ho vyschnúť na vzduchu. Nesušte ho na slnku ani na radiátore.
- Vzduchový filter vložte späť na miesto. Skôr než začnete znovu používať spotrebič, skontrolujte, či je filter úplne suchý.

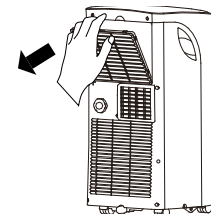

Čistenie otvorov na vstup vzduchu

V záujme optimálneho fungovania spotrebiča môžete otvory na vstup vzduchu vyčistiť vysávačom s jemným kefovým nastavcom.

Začiatok alebo koniec sezóny

Na začiatku sezóny skontrolujte, či nie sú kábel a zástrčka poškodené. Spotrebič nainštalujte podľa pokynov.

Na konci sezóny sa ubezpečte, že sa v spotrebiči nenachádza už žiadna kondenzovaná vlhkosť. Vlhkosť odvedte podľa pokynov uvedených v kapitole **ODVÁDZANIE KONDENZOVANEJ VLHKOSTI** a pred uskladnením spotrebiča vyčistite vzduchový filter.

RIEŠENIE PROBLÉMOV

Skôr než klimatizáciu odnesiete do opravy, skontrolujte nasledujúce body.

Problém	Možná príčina	Riešenie
Spotrebič sa po stlačení tlačidla zapnutia/vypnutia nezapne.	Svetelný indikátor nádrže na vodu bliká a nádrž je plná.	Vyprázdňte nádrž na vodu.
	Teplota v miestnosti je nižšia než vami nastavená teplota.	Nanovo nastavte teplotu.
Spotrebič nechladí dostatočne.	Nie sú zatvorené všetky okná a dvere.	Zatvorte všetky okná a dvere.
	V miestnosti sú aktívne zdroje tepla.	Odstráňte zdroje tepla alebo ich vypnite, ak je to možné.
	Nastavená teplota je príliš vysoká.	Nanovo nastavte teplotu.
	Otvor na vstup vzduchu je zablokovaný.	Vyčistite mriežku na vstupe vzduchu.
Spotrebič vydáva veľký hluk.	Povrch, na ktorom spotrebič stojí, nie je vodorovný alebo dostatočne rovný.	Umiestnite spotrebič na rovný povrch, ktorý je podľa možnosti vodorovný.
	Hluk spôsobuje prúdenie chladiacej kvapaliny v klimatizácii.	To je normálne.
Zariadenie nereaguje na diaľkové ovládanie.	Zariadenie bolo zapnuté pomocou ovládacieho panelu na samotnom zariadení. Diaľkové ovládanie nie je aktivované.	Na aktiváciu diaľkového ovládania stlačte tlačidlo zapnutia/vypnutia na samotnom diaľkovom ovládaní.
Spotrebič nie je možné spustiť počas 3 minút po opätovnom zapnutí.	Interná poisťka kompresora zabraňuje tomu, aby sa spotrebič opätovne zapol pred uplynutím 3 minút po vypnutí.	Toto oneskorenie je bežné a spotrebič bude po uplynutí 3 minút normálne fungovať.
Chybový kód P1	Nádrž na vodu je plná.	Vyprázdňte nádrž na vodu.
Chybový kód E0 EEPROM	Technická porucha.	Obráťte sa na servisné oddelenie spoločnosti Tomado.
Chybový kód E1	Porucha snímača teploty v miestnosti.	Obráťte sa na servisné oddelenie spoločnosti Tomado.
Chybový kód E2	Porucha snímača odparovača.	Obráťte sa na servisné oddelenie spoločnosti Tomado.
Chybový kód E3	Porucha snímača kondenzátora.	Obráťte sa na servisné oddelenie spoločnosti Tomado.
Chybový kód E4	Porucha ovládacieho panela.	Obráťte sa na servisné oddelenie spoločnosti Tomado.

TECHNICKÉ ŠPECIFIKÁCIE

Typové číslo	TMA9001B
Napätie	220 – 240 V ~50 Hz
Príkon	1280 W
Chladiaci výkon*	9000 Btu/h (2,6 kW)
Energetická trieda*	A
EER*	2,6
Elektrický príkon kW	1
Elektrický príkon v pohotovostnom režime W	0,5
Nom. spotreba energie A	4,35 kW
Prietok vzduchu max. m ³ /h	295
Odvlhčovanie max. ** L/h	2,12
Vhodná na m ³	80
Chladivo/typ GWP/g	R-290/3/170 g
Teplotný rozsah °C	17 – 35
Rýchlosť ventilátora	2
Max. emisie hluku dB(A)	63 dB(A)
Rozmery (V x Š x H)	703 x 355 x 345 mm
Čistá hmotnosť	24,7 kg
Stupeň ochrany krytom	IPX0
Diaľkové ovládanie	áno

RECYKLÁCIA



Tento symbol znamená, že výrobok sa nesmie likvidovať spolu s bežným komunálnym odpadom (2012/19/EÚ). Pri oddelenom zbere elektrických a elektronických výrobkov sa riadte príslušnými predpismi svojho štátu. Správna likvidácia výrobku zabráni negatívnym dopadom na životné prostredie a ľudské zdravie. Obalový materiál tohto výrobku je 100 % recyklovateľný, obalový materiál vracajte oddelene.

ACCESSOIRES BESTELLEN

NL

Ga naar www.tomado.com/support om accessoires of reserveonderdelen aan te schaffen.

GARANTIEVOORWAARDEN

Op dit product wordt een garantie van 24 maanden verleend. Uw garantie is geldig wanneer het product is gebruikt in overeenstemming met de gebruiksaanwijzing en voor het doel waarvoor het gemaakt is. Tevens dient het originele aankoopbewijs overlegd te worden met daarop de aankoopdatum, de naam van de retailer en het artikelnummer van het product. Voor uitgebreide garantievoorwaarden verwijzen wij u naar onze website: www.tomado.com/support

ORDERING ACCESSORIES

EN

Go to www.tomado.com/support to purchase accessories or spare parts.

WARRANTY CONDITIONS

A 24 month warranty is provided for this product. Your warranty is valid if the product has been used in accordance with the user instructions and for the purpose for which it was made. Also the original proof of purchase must be submitted, stating the date of purchase, the name of the retailer and the item number of the product. For extensive warranty information you are referred to our website: www.tomado.com/support

BESTELLEN VON ZUBEHÖR

DE

Wenn Sie Zubehör oder Ersatzteile benötigen, besuchen Sie bitte unsere Webseite www.tomado.com/support.

GARANTIEBESTIMMUNGEN

Für dieses Produkt gewähren wir eine Garantie von 24 Monaten. Diese Garantie gilt jedoch nur, wenn das Produkt in Übereinstimmung mit den Anweisungen in der Gebrauchsanleitung und für den Zweck, für den es hergestellt wurde, verwendet wird. Darüber hinaus muss der originale Kaufbeleg (mit Kaufdatum, Namen des Einzelhändlers und Artikelnummer des Produkts) vorgelegt werden. Die ausführlichen Garantiebestimmungen finden Sie auf unserer Webseite: www.tomado.com/support

COMMANDER DES ACCESSOIRES

FR

Rendez-vous sur www.tomado.com/support pour acheter des accessoires ou des pièces de rechange.

CONDITIONS DE LA GARANTIE

Ce produit est garanti pour une période de 24 mois. Votre garantie est valable lorsque le produit est utilisé conformément au mode d'emploi et pour l'usage auquel il est destiné. Par ailleurs, la preuve d'achat originale doit être fournie, en portant mention de la date d'achat, du nom du détaillant ainsi que du numéro d'article du produit. Pour connaître les conditions de garantie détaillées, rendez-vous sur notre site Internet : www.tomado.com/support

PEDIDOS DE ACCESORIOS

ES

Visite www.tomado.com/support para adquirir accesorios o piezas de recambio.

CONDICIONES DE LA GARANTÍA

Este producto está cubierto por una garantía de 24 meses. Su garantía es válida siempre que el producto se utilice conforme a las instrucciones de uso y para el fin para el que se ha concebido. Además, se deberá presentar el justificante de compra original, donde figure la fecha de compra, el nombre del vendedor y el número de artículo del producto. Para leer todos los detalles de las condiciones de garantía, visite nuestro sitio web: www.tomado.com/support

COME ORDINARE GLI ACCESSORI

IT

All'indirizzo web www.tomado.com/support è possibile acquistare accessori e parti di ricambio.

CONDIZIONI DI GARANZIA

Su questo apparecchio vige una garanzia del produttore di 24 mesi. La garanzia è valida soltanto qualora il prodotto sia stato utilizzato in conformità alle istruzioni per l'uso e destinato ai fini a cui è preposto. A un'eventuale richiesta, è inoltre necessario allegare la prova di acquisto originale recante la data di acquisto, il nome del venditore e il numero di articolo del prodotto. Per ulteriori informazioni sulle condizioni di garanzia: www.tomado.com/support

BESTILLING AF TILBEHØR

DK

Tilbehør og reservedele kan bestilles på www.tomado.com/support.

GARANTIBETINGELSER

På dette produkt gives 24 måneders garanti. Garantien dækker, såfremt produktet anvendes i overensstemmelse med brugervejledningen og det tilsigtede formål. Der skal ligeledes forevises originalkvittering, som skal indeholde købsdato, forhandlerens navn og produktets varenummer. Garantibetingelserne kan læses i deres fulde længde på vores hjemmeside: www.tomado.com/support.

ZAMAWIANIE AKCESORIÓW

PL

Akcesoria lub części zamienne można zamawiać na stronie internetowej: www.tomado.com/support.

WARUNKI GWARANCJI

Ten produkt jest objęty 24-miesięczną gwarancją. Gwarancja jest ważna, kiedy użytkuje się produkt zgodnie z instrukcją obsługi oraz zgodnie z przeznaczeniem. Oprócz tego należy przy tym przedłożyć dowód zakupu z widoczną datą zakupu, nazwą sprzedawcy detalicznego oraz numerem artykułu dotyczącego produktu. Szczegółowe warunki gwarancji można znaleźć na naszej stronie internetowej pod adresem: www.tomado.com/support

OBJEDNÁVÁNÍ PŘÍSLUŠENSTVÍ

CS

Příslušenství nebo náhradní díly objednávejte přes www.tomado.com/support.

ZÁRUČNÍ PODMÍNKY

Na tento výrobek se vztahuje záruka 24 měsíců. Vaše záruka je platná, pokud byl výrobek použit v souladu s návodem k použití a za účelem, pro který byl vyroben. Zároveň je nutné předložit původní doklad o koupi opatřený datem nákupu, jménem prodejce a číslem zboží. Podrobné záruční podmínky naleznete na našich webových stránkách: www.tomado.com/support

OBJEDNÁVANIE PRÍSLUŠENSTVA

SK

Príslušenstvo alebo náhradné diely objednávajte cez www.tomado.com/support.

ZÁRUČNÉ PODMIENKY

Na tento výrobok sa vzťahuje záruka 24 mesiacov. Vaša záruka je platná, pokiaľ bol výrobok použitý v súlade s návodom na použitie a na účely, na ktoré bol vyrobený. Zároveň je nutné predložiť pôvodný doklad o kúpe s dátumom nákupu, menom predajcu a číslom tovaru. Podrobné záručné podmienky nájdete na našich webových stránkach www.tomado.com/support.

TOMADO®

TMA9001B

Tomado Electric Appliances

Postbus 159

6920 AD Duiven

The Netherlands

✉ support@tomado.com

🌐 www.tomado.com

Wijzigingen en drukfouten voorbehouden/ Änderungen und Druckfehler vorbehalten/ Sous réserve de modification / Modifications and printing errors reserved/ Sujeto a cambios y errores de impresión/ Con riserva di modifiche ed errori di stampa/ Der tages forbehold for ændringer og trykfejl/ Zastrzega się prawo do zmian i błędów w druku/ Změny a tiskové chyby vyhrazeny/ Zmeny a tlačové chyby sú vyhradené

TMA9001B/01.1220

TOMADO.COM