

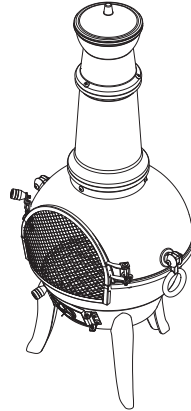

Terassenofen



Artikelnummer:
101090

Der direkte Weg zu unseren neusten Produkten, Angeboten und vieles mehr!



Deuba Serviceportal

Für jede Art Service, Reklamationen und technischen Support können Sie sich vertrauensvoll an unsere geschulten Mitarbeiter wenden.

www.Deubaservice.de

Hergestellt für:
Deuba GmbH & Co. KG
Zum Wiesenhof 84
66663 Merzig
Germany



ANLEITUNG



ACHTUNG! Beachten Sie die Sicherheitshinweise und Aufbauanweisungen, um das Risiko von Verletzungen oder Beschädigungen am Produkt zu vermeiden.



Wichtig: Lesen Sie vor der ersten Verwendung die Anleitung vollständig und gründlich durch. Bewahren Sie diese Anleitung zum späteren Nachschlagen auf. Sollten Sie eines Tages das Produkt weitergeben, achten Sie darauf, auch diese Anleitung weiterzugeben



Nur für den Hausgebrauch und nicht für gewerbliche Nutzung geeignet.



Halten Sie kleine Teile und Verpackungsmaterial von Kindern fern! Erstickungsgefahr!

Prüfen Sie den Lieferumfang auf Vollständigkeit. Spätere Reklamationen können nicht akzeptiert werden.

Prüfen Sie alle Elemente und Teile auf Schäden. Trotz sorgfältiger Kontrollen kann es passieren, dass auch die beste Ware auf dem Transportweg Schaden nimmt. Bauen Sie in solch einem Fall Ihr Produkt nicht auf. Defekte Teile können Gefahren und Gesundheitsschäden nach sich ziehen.



Nehmen Sie niemals Änderungen am Produkt vor! Durch Änderungen erlischt die Garantie und das Produkt kann unsicher bzw. schlimmstenfalls sogar gefährlich werden. Packen Sie alle Teile und Elemente des Sets aus und platzieren Sie die Komponenten auf der Oberseite des Kartons oder einer anderen sauberen Oberfläche. Dies schützt Ihr neues Produkt.

Achten Sie dabei auch darauf, den Boden nicht zu verkratzen, wenn Sie mit Werkzeugen arbeiten.

Stellen Sie sicher, dass dieses Produkt vor Gebrauch vollständig montiert ist.

Verwenden Sie zur Reinigung einen Schwamm und warmes Seifenwasser. Verwenden Sie keine lösungsmittelhaltigen Reiniger oder Waschmittel, z.B. Bleichmittel können das Produkt beschädigen.

Bestimmungsgemäße Verwendung

Nur im freien Verwenden! Der Ofen dient als Wärmequelle für gemütliche Abendstunden auf der Terrasse oder im Garten. Verwenden Sie das Produkt nur für seinen vorgeschriebenen Zweck. Für entstandene Schäden aufgrund von einer nicht bestimmungsgemäßen Verwendung übernimmt der Hersteller keine Haftung. Jegliche Modifikation am Produkt kann die Sicherheit negativ beeinflussen, Gefahren verursachen und führt zum Erlöschen der Garantie.

Sicherheitshinweise

- Dieses Produkt sollte nur auf festem, ebenem Untergrund verwendet werden. Es muss unbedingt kipp sicher stehen. Ein Umfallen des



Produkts könnte schwerwiegende Konsequenzen haben.

- Halten Sie beim Aufbau kleine Kinder fern. **ACHTUNG! Verletzungsgefahr!**
- **Hinweis:** Beim ersten Befeuern der Feuerstelle brennt sich die feuerfeste Lackierung ein. Dies ist ein ganz normaler Prozess und gehört bei dieser Art von Produkten dazu. Während des Härteprozesses kann, da sich die Farbe ins Metall einbrennt, ein unangenehmer Geruch auftreten. Stellen Sie bitte sicher, dass Sie dies an einer offenen Stelle mit entsprechend ausreichender Belüftung ausführen.
- Nutzen Sie den Ofen auf keinen Fall in Gebäuden oder überdachten Bereichen!
- Versuchen Sie nicht den Feuerofen zu berühren oder um zu positionieren, wenn er heiß ist.
- Achten Sie bitte darauf, keine zu weite oder lockere Kleidung zu tragen, die mit der Glut oder dem Feuer in Berührung kommen könnte.
- Lassen Sie die heiße Feuerstelle niemals ohne Aufsicht.
- **ACHTUNG!** Nutzen Sie keinen Brennspritus, Petroleum, oder Paraffin um den Feuerofen anzuzünden oder das Feuer bzw. die Glut zu verstärken.
- Verwenden Sie nur geeignete Anzündhilfen.
- Achten Sie darauf, dass im Umfeld kein leicht entzündliches Material vorhanden ist. Funkenflug könnte einen Brand entfachen.
- Bitte zünden Sie das Feuer auf dem mitgelieferten Kohlenrost an.
- Bitte beachten Sie das der Kesselboden nicht zum Anzünden des Feuers geeignet ist, eine Luftzirkulation kann nur entstehen, wenn Sie das Holz auf dem Rost anrichten und anzünden, sodass eine Luftzirkulation im unteren Bereich des Bodens und der Tür stattfinden kann.
- **ACHTUNG Feuer!** Bitte halten Sie Kinder und Haustiere von der Feuerstelle fern.
- **VORSICHT!** Die Schale, der Deckel, sowie der Griff am Deckel, können sehr heiß werden. Hier besteht Verbrennungsgefahr.



-  **ACHTUNG!** Lassen Sie den Ofen komplett abkühlen bevor sie diesen reinigen, warten oder transportieren!

Pflege und Wartung

Regelmäßige Kontrolle und Wartung erhöhen die Sicherheit und die Lebensdauer des Artikels.

 **ACHTUNG!** Lassen Sie den Ofen komplett abkühlen bevor sie diesen reinigen, warten oder transportieren!

- Nehmen Sie den Rost aus den Ofen und reinigen Sie ihn mittels einer Bürste. Je sauberer ein Rost ist desto besser funktioniert Ihr Terrassenofen. Entleeren Sie die Asche aus dem Aschefach. **Achtung!** Die Asche könnte noch warm sein!
- Schützen Sie Ihr Produkt vor Regen und Witterungseinflüssen. Wir empfehlen eine Schutzhülle zu verwenden, um möglichem Rost vorzubeugen!
- Um die Lebenszeit des Produkts zu verlängern, empfehlen wir Ihnen, den Ofen, in regelmäßigen Abständen, mit entsprechendem Einbrennlack zu behandeln.
- Verwenden Sie zur äußern Reinigung ein feuchtes Tuch.

Entsorgung

Am Ende der langen Lebensdauer Ihres Artikels führen Sie bitte die wertvollen Rohstoffe einer fachgerechten Entsorgung zu, so dass ein ordnungsgemäßes Recycling stattfinden kann. Sollten Sie sich nicht sicher sein, wie Sie am besten vorgehen, helfen die örtlichen Entsorgungsbetriebe oder Wertstoffhöfe gerne weiter.

INSTRUCTIONS



ATTENTION! Read the safety and assembly instructions carefully, in order to avoid the risk of injury or damaging the product.



Important: Read these instructions carefully and thoroughly. Keep these instructions to read through at a later date. If you give the product to anyone else at some point in the future, please ensure you also pass on this manual



Only for domestic use and not for commercial use!



Keep small parts, plastic bags and other packaging out of the reach of children.

Pay attention especially when unpacking your item. Danger of suffocation!

Check the delivery for completeness. Later complaints cannot be accepted.

Check all elements and parts for damages. Despite careful control, products may be damaged in transit. In this case, do not assemble your product. Defective parts can endanger your health.



Never modify the product! Changes will void the warranty and the product may be unsafe or even dangerous.

Unpack all the parts and elements of the set and place the components on the top of the carton or other clean surface. This protects your new product.

Please also pay attention not to scratch the floor while working with tools.

Make sure that this product is fully assembled before use, as shown in the illustration

For cleaning use a sponge and warm soapy water.

Do not use solvent based-cleaners or detergents - for example bleach. Those can damage the product.





Intended Use

Only for outdoor use! The oven serves as a heat source for cozy evening hours on the terrace or in the garden. Use the product only for its prescribed purpose. The manufacturer accepts no liability for damage caused by improper use. Any modification to the product can negatively affect safety, cause hazards and void the warranty.

Safety Instructions

- This product should only be used on firm, level surfaces. It must be absolutely safe from overturning. If it falls over, this could have serious consequences.
- Keep small children away when setting up the product. **ATTENTION! Risk of injury!**
- **Note:** The fire-resistant paint burns itself when the fireplace is fired for the first time. This is a normal process associated with this type of

product. During the hardening process, an unpleasant odor can occur as the paint burns into the metal. Please make sure that you do this in an open place with adequate ventilation.

- Never use the oven in buildings or covered areas!
- Do not try to touch or reposition the oven when it is hot.
- Take care not to wear too wide or loose clothing that could come into contact with the embers or the fire.
- Never leave the hot fireplace unattended.
-  **WARNING:** Do not use methylated spirits, kerosene or kerosene wax to light the oven or increase the fire or embers.
- Use only suitable lighting tools.
- Make sure that there is no easily inflammable material in the surrounding area. Flying sparks could ignite a fire.
- Please light the fire on the supplied coal grate.
- Please note that the bottom of the boiler is not suitable for lighting the fire, air circulation can only occur if you place the wood on the grate and light it so that air circulation can take place in the lower part of the floor and door.
-  **WARNING Fire!** Please keep children and pets away from the fireplace.
-  **CAUTION!** The bowl, the lid and the handle on the lid can get very hot. There is a danger of burns.
-  **ATTENTION!** Let the stove cool down completely before cleaning, servicing or transporting!

Care and maintenance

Regular checks and maintenance increase the safety and life of the article.

 **ATTENTION:** Let the oven cool down completely before cleaning, servicing or transporting!

- Remove the grill from the oven and clean it with a brush. The cleaner the grill is, the better your terrace oven will work. Empty the ashes from the ash compartment. Attention! The ashes could still be hot!
- Protect your product from rain and weather. We recommend using a protective cover to protect your grill!



- In order to prolong the life of the product, we recommend that you treat the oven, at regular intervals, with appropriate baking varnish.
- Use a damp cloth for external cleaning.

Disposal

At the end of life of your item, please dispose valuable raw materials for a proper recycling. If you are not sure how to handle it in a correct way please contact your local disposal or recycling centers for advice.



ORIENTATION



ATTENTION! Respectez les consignes de sécurité et de montage pour éviter tout risque de blessure ou d'endommagement du produit.



Important: Lisez ces instructions avec attention dans leur totalité. Gardez ces instructions afin de pouvoir les relire dans le futur. Si vous donnez ce produit à une autre personne, veuillez également faire passer cette notice.



Uniquement pour usage domestique et en aucun cas à des fins commerciales!



Gardez les petites pièces hors de portée des enfants. Faites particulièrement attention au moment de déballer le produit. Gardez les sacs plastiques et autres emballages hors de portée des enfants. Risque de suffocation !

Assurez-vous que la livraison a été faite dans son intégralité. Des réclamations ultérieures ne pourront pas être prises en compte.

Vérifier que tous les éléments et toutes les pièces n'ont subis aucun dommage. Malgré le soin apporté, il est possible que même le meilleur des produits ait été endommagé pendant le transport. Dans ce cas, ne montez pas le produit. Des pièces endommagées peuvent mettre votre santé en danger.



Ne modifiez jamais le produit ! Les modifications annulent la garantie et le produit pourrait être peu sûr, voir même dangereux.

Déballez toutes les pièces et éléments fournis et placez-les sur le dessus du carton ou toute autre surface plate et propre. Cela protégera votre nouvel article.

Veillez à ne pas rayer le sol durant la manutention avec les outils.

Il est essentiel que l'assemblage de l'article soit complet conformément aux illustrations fournies avant que celui-ci ne puisse être utilisé.

Utilisez une éponge avec de l'eau chaude savonneuse pour l'entretien. N'utilisez pas de détergents ou de produits à base de solvants, la javel peut par exemple endommager le produit.

Utilisation conforme

Utiliser uniquement à l'extérieur ! Cette cheminée d'extérieur vous apporte un peu de chaleur pour des soirées agréables sur la terrasse ou dans le jardin. Veuillez utiliser ce produit uniquement aux fins prévues. Le fabricant décline toute responsabilité pour les dommages résultant d'une utilisation non conforme. Toute modification du produit peut nuire à la sécurité, causer un danger et annuler la garantie.

Consignes de sécurité

- Ce produit ne doit être placé que sur des surfaces stables et de planes afin d'éviter tout risque de renversement. Si le produit se renverse, les conséquences peuvent être graves.



- Tenez les enfants à l'écart lors du montage ! **ATTENTION ! Risque de blessure !**
- **Remarque :** lors du premier allumage la cheminée d'extérieur, la peinture ignifuge est consommée. C'est tout à fait normal pour ce type de produit, toutefois une odeur désagréable peut se dégager. Par conséquent, cela doit être fait à l'extérieur et avec une ventilation adéquate.
- En aucun cas, vous ne devez utiliser la cheminée d'extérieur dans des bâtiments ou des zones couvertes !
- N'essayez pas de toucher ou d'installer la cheminée d'extérieur lorsqu'elle est chaude.
- Veuillez ne pas porter de vêtements amples car ils pourraient entrer en contact avec les braises ou le feu.
- Ne laissez jamais la cheminée d'extérieur chaude sans surveillance.
- **ATTENTION !** N'utilisez pas d'alcool dénaturé, de kérosène ou de paraffine pour allumer la cheminée d'extérieur ou pour intensifier le feu ou les braises.
- N'utilisez que des allume-feux appropriés.
- Assurez-vous qu'aucun matériau facilement inflammable ne se trouve à proximité. La dispersion d'étincelles pourrait déclencher un incendie.
- Veuillez allumer le feu sur la grille à charbon fournie.
- Le fond de la cheminée d'extérieur ne convient pas pour allumer le feu car l'air y circule mal. Disposez plutôt le bois sur la grille et allumez le feu, ainsi l'air pénètre jusque dans le fond et au niveau de la porte.
- **ATTENTION feu !** Veuillez tenir les enfants et les animaux à l'écart de la cheminée d'extérieur.
- **ATTENTION !** La coque, le couvercle et la poignée du couvercle peuvent devenir très chauds, risque de brûlure !
- **ATTENTION !** Laissez le four refroidir complètement avant de le nettoyer, de le réparer ou de le transporter !



Entretien et réparations

Une inspection et un entretien réguliers augmentent la sécurité et la durée de vie de l'article.

 **ATTENTION !** Laissez le four refroidir complètement avant de le nettoyer, de le réparer ou de le transporter !

- Retirez la grille de la cheminée d'extérieur et nettoyez-la avec une brosse. Plus la grille est propre, mieux votre cheminée d'extérieur fonctionnera. Videz les cendres du tiroir à cendres. Attention ! Les cendres pourraient encore être chaudes !
- Protégez votre produit contre la pluie et les intempéries. Nous vous recommandons d'utiliser une housse de protection pour éviter tout développement de rouille !
- Afin de prolonger la durée de vie de votre produit, nous recommandons de le traiter régulièrement avec un vernis spécial.
- Utilisez un chiffon humide pour nettoyer les éléments extérieurs.

Mise au rebut

À la fin de la longue durée de vie de votre article, veuillez mettre au rebut des matières recyclables afin de procéder au recyclage. Si vous n'êtes pas sûr des démarches à suivre, merci de contacter votre communauté d'agglomération ou déchetterie locaux.

ISTRUZIONI



ATTENZIONE! Osservare le istruzioni di sicurezza e di montaggio per evitare il rischio di lesioni o danni al prodotto.



Important: Leggere le istruzioni completamente e in maniera accurata. Conservare questo manuale per consulti futuri. Se un giorno venderai il prodotto, assicurati di consegnare anche questo manuale.



Solo per uso domestico e non adatto ad un utilizzo commerciale!



Tenere le parti più piccole al di fuori dalla portata dei bambini. Inoltre, soprattutto all'apertura del pacco, assicurati di tenere buste di plastica e materiali per l'imballaggio fuori dalla portata dei bambini! Pericolo di soffocamento!

Controllare che la consegna sia completa. Reclami successivi alla consegna non possono essere accettati.

Controllare tutti gli elementi e le parti non presentino danni. Nonostante controlli accurati, può accadere che anche i migliori prodotti vengano danneggiati lungo il percorso durante la consegna. In tal caso, non testare e mettere in funzione il prodotto. Le parti difettose possono causare pericoli e danni alla salute.



Non apportare mai modifiche al prodotto! Le modifiche invalideranno la garanzia e potrebbero rendere il prodotto non sicuro o, nel peggiore dei casi pericoloso.

Disimballare tutte le parti e gli elementi del kit e posizionare i componenti sopra il cartone o altra superficie pulita. Questo protegge il tuo nuovo prodotto.

Inoltre, fare attenzione a graffiare il pavimento quando si lavora con gli strumenti. Assicurarsi che questo prodotto sia completamente assemblato prima dell'uso, come mostrato nell'illustrazione.

Utilizzare una spugna e acqua calda e sapone per la pulizia. Non utilizzare detergenti o prodotti a base di solventi, ad es. gli agenti sbiancanti possono danneggiare il prodotto.





Utilizzo conforme alle disposizioni

Utilizzare solo all'aperto! La stufa da esterno funge da fonte di calore per piacevoli serate in terrazza o in giardino. Utilizzare il prodotto solo per lo scopo previsto. Il produttore non si assume alcuna responsabilità per danni derivanti da un uso improprio. Qualsiasi modifica al prodotto può avere un impatto negativo sulla sua sicurezza, causare pericoli e annullarne la garanzia.

Istruzioni di sicurezza

- Questo prodotto deve essere utilizzato solo su un terreno solido e piano. Deve assolutamente essere ben posizionato. Un'eventuale caduta della stufa potrebbe avere gravi conseguenze.
- Tenere lontani i bambini durante l'installazione. **ATTENZIONE!**

Possibili lesioni!

- **Nota:** quando si accende la stufa per la prima volta, la vernice ignifuga brucerà. È un processo del tutto normale per questo tipo di prodotto. Durante il processo, quando la vernice brucia nel metallo, può emanare un odore sgradevole. Assicurati quindi di fare la prima accensione in un'area aperta con una ventilazione adeguata.
- Non utilizzare mai la stufa in edifici o aree coperte!
- Non toccare o spostare la stufa quando è ancora calda.
- Fare attenzione a non indossare indumenti troppo larghi che potrebbero entrare in contatto con la brace o la fiamma.
- Non lasciare mai incustodita se calda.
-  **ATTENZIONE!** Non utilizzare alcol denaturato, cherosene o paraffina per accendere la stufa o per intensificare il fuoco o le braci.
- Utilizzare solo dispositivi di accensione adeguati.
- Assicurarsi che nelle vicinanze non vi siano materiali facilmente infiammabili. Le scintille volanti potrebbero provocare un incendio.
- Accendere il fuoco sulla griglia in dotazione.
- Il fondo non è adatto per l'accensione del fuoco, l'aria può circolare correttamente solo se si dispone la legna sulla griglia e la si accende: solo così si attiva una corretta circolazione dell'aria nella parte inferiore e nella porta.
-  **ATTENZIONE al fuoco!** Tenere i bambini e gli animali domestici lontano dalla stufa.
-  **ATTENZIONE!** La stufa, il coperchio e il manico possono diventare molto caldi con conseguente rischio di ustioni.
-  **ATTENZIONE!** Lasciar raffreddare completamente la stufa prima di pulirla, ripararla o trasportarla!

Cura e manutenzione

Una regolare ispezione e manutenzione aumentano la sicurezza e la durata dell'articolo.

 **ATTENZIONE!** Lasciar raffreddare completamente la stufa prima di pulirla, ripararla o trasportarla!

- Estrarre la griglia e pulirla con una spazzola. La pulizia della griglia assicura un ottimo funzionamento della stufa. Svuotare la cenere dal cassetto. Attenzione! Le



ceneri potrebbero essere ancora calde!

- Proteggi il tuo prodotto dalla pioggia e dalle intemperie. Si consiglia di utilizzare una copertura protettiva per prevenire la ruggine!
- Per prolungare la durata del prodotto si consiglia di trattare il forno ad intervalli regolari con una vernice da forno appropriata.
- Utilizzare un panno umido per la pulizia esterna.

Gestión de residuos

Cuando la vida útil de su artículo haya llegado a su fin, debe usted llevar las materias primas valiosas a un punto de recogida especializado para que el proceso de reciclaje apropiado pueda iniciarse. Si no está seguro de la forma de proceder, lo mejor es que se dirija a una empresa de gestión de residuos local o a una planta de reciclaje.



INSTRUCCIONES



¡ATENCIÓN! Siga las instrucciones de seguridad y de montaje para evitar el riesgo de lesiones o daños al producto.



Importante: Lea las instrucciones detenidamente y cuidadosamente. Conserve este manual para futuras consultas. Si vende el producto algún día, asegúrese de entregar también este manual.



¡Solo para uso doméstico y no apto para uso comercial!



Mantener las partes pequeñas lejos de los niños. Además, especialmente al sacar el producto del embalaje, ¡asegúrese de mantener las bolsas de plástico y otros envases fuera del alcance de los niños! ¡Peligro de asfixia!

Compruebe la integridad del producto en el momento de la entrega. No se aceptarán reclamaciones posteriores.

Compruebe que todos los elementos y partes del producto no estén dañados. A pesar de los controles cuidadosos, puede ocurrir que incluso los mejores productos se dañen durante el transporte. En este caso, no monte el producto. Las partes defectuosas pueden causar peligros y daños a la salud.



¡Nunca haga cambios en el producto! Las modificaciones invalidan la garantía y podrían hacer que el producto sea inseguro o, en el peor de los casos, incluso peligroso. Desembale todas las piezas y elementos del kit y coloque los componentes encima de cartón u otra superficie limpia. Esto protege su nuevo producto.

Además, tenga cuidado de no rayar el suelo cuando trabaje con herramientas.

Asegúrese de que este producto esté completamente ensamblado antes de usarlo, como se muestra en la ilustración.

Utilice una esponja, agua tibia y jabón para la limpieza. No use detergentes o productos a base de solventes, por ej. productos blanqueadores pueden dañar el producto.

Utilizzo conforme alle disposizioni

¡Solo para uso en exteriores! La chimenea de jardín sirve como fuente de calor para crear agradables veladas en la terraza o en el jardín. Utilice el producto solo para el propósito para el que fue diseñado. El fabricante no se hace responsable por los daños ocasionados de un uso inadecuado. Cualquier modificación al producto puede tener un impacto negativo en la seguridad, causar peligros y anular la garantía..

Instrucciones de seguridad

- Este producto solo debe usarse en un suelo firme y nivelado para evitar que el producto se caiga, y esto pueda ocasionar graves consecuencias.



- Mantenga a los niños pequeños alejados al instalar. **¡PELIGRO! ¡Existe el riesgo de lesiones!**
- **Aviso:** Cuando la chimenea de jardín se enciende por primera vez, la pintura ignífuga se quema. Esto es completamente normal y es parte de este tipo de producto. Durante el proceso, puede producirse un olor desagradable debido a la pintura que se quema en el metal. Asegúrese de hacer esto en un área abierta con ventilación adecuada.
- ¡Bajo ninguna circunstancia debe utilizar el horno de terraza en edificios o áreas cubiertas!
- No intente tocar o reposicionar la estufa de jardín cuando esté caliente.
- Tenga cuidado de no usar ropa holgada o suelta que pueda entrar en contacto con brasas o fuego.
- Nunca deje la chimenea de jardín caliente sin vigilancia.
- **¡ATENCIÓN!** No use alcohol desnaturalizado, queroseno o parafina para encender el horno o para intensificar el fuego o las brasas.
- Utilice únicamente líquidos de encendido adecuados.
- Asegúrese de que no haya material inflamable en las proximidades. Las chispas que vuelan pueden provocar un incendio.
- Encienda el fuego en la parrilla de carbón suministrada.
- Tenga en cuenta que el fondo de la caldera no es adecuado para encender el fuego, la circulación de aire solo puede ocurrir si coloca la madera en la rejilla y la enciende de manera que el aire pueda circular en la zona inferior del fondo y la puerta.
- **¡PELIGRO DE FUEGO!** Mantenga a los niños y las mascotas alejados de la chimenea de jardín.
- **¡ATENCIÓN!** El recipiente, la tapa y el asa de la tapa pueden calentarse mucho, existe el riesgo de quemaduras.
- **¡PELIGRO!** ¡Deje que la estufa de terraza se enfríe completamente antes de limpiarla, repararla o transportarla!



Cuidado y mantenimiento

Las revisiones y el mantenimiento regulares aumentan la seguridad y la vida útil del artículo.







⚠ ¡PELIGRO! ¡Deje que el horno se enfríe completamente antes de limpiarlo, repararlo o transportarlo!





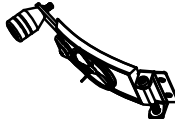
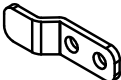
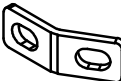
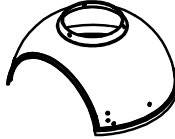

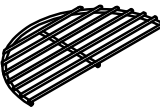

- Quite la rejilla del horno y límpiela con un cepillo. Cuanto más limpia esté la rejilla, mejor funcionará la chimenea de patio. Limpie las cenizas del contenedor. ¡Tenga cuidado, las cenizas aún podrían estar calientes!
- Proteja su producto de la lluvia y el clima. Le recomendamos utilizar una funda protectora para evitar posibles oxidaciones.
- Para prolongar la vida útil del producto, recomendamos tratar el horno con un barniz de secado adecuado de forma regular.
- Utilice un paño húmedo para realizar la limpieza exterior.

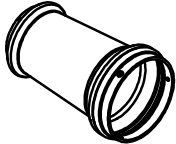
Smaltimento

Quando la lunga vita del vostro prodotto giunge al termine, vi preghiamo di provvedere allo smaltimento responsabile delle preziose materie prime, affinché possano essere riciclate nel modo più corretto. In caso di dubbi, vi invitiamo a rivolgervi al centro di raccolta e riciclaggio più vicino a voi.

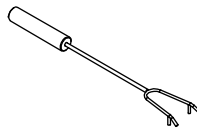

TEIL	NR.	STK.
	1	3
	2	1
	3	1
	4	2
	5	3
	6	1
	7	2
	8	1
	9	2
	10	1
	11	1

	12	1
	13	1
	14	1
 M6xL30	15	6
 M5xL60	16	1
 M6xL15	17	22
 M6	18	23
 M6xL12	19	2
 M5	20	1
	A	1

Step 1

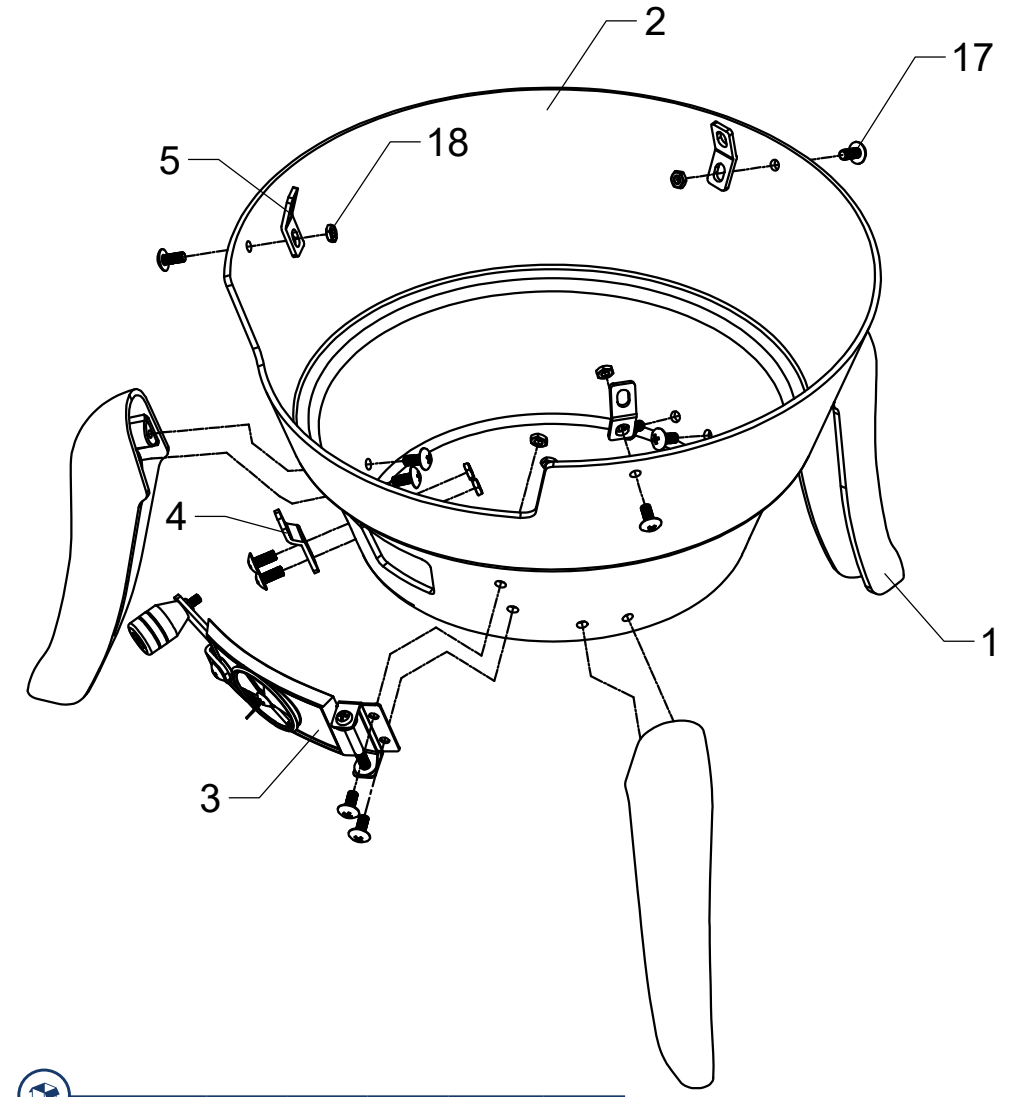

	1	2	3	4	5	17	18
	3x	1x	1x	1x	3x	13x	7x

Step 2

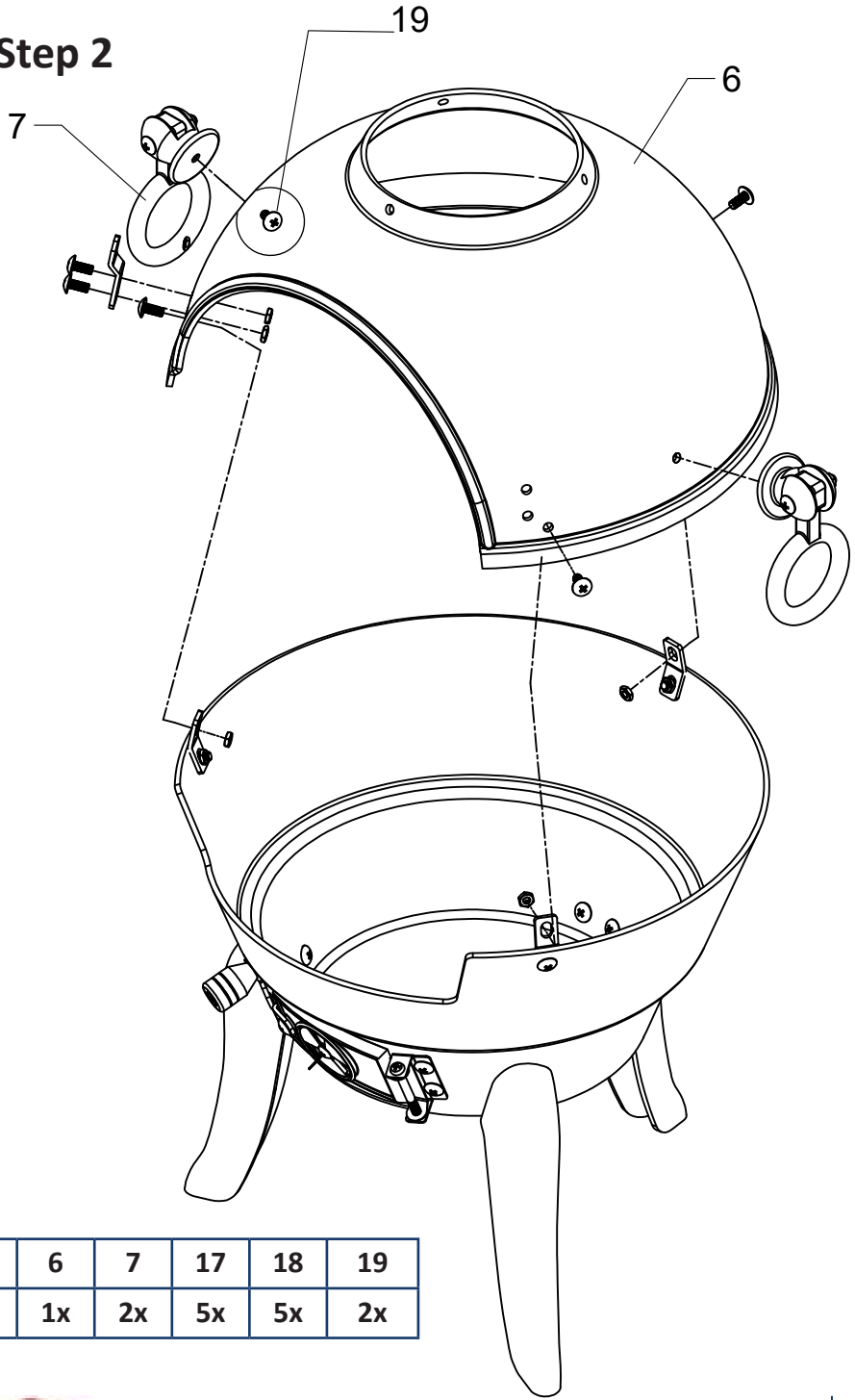

	4	6	7	17	18	19
	1x	1x	2x	5x	5x	2x

Step 3

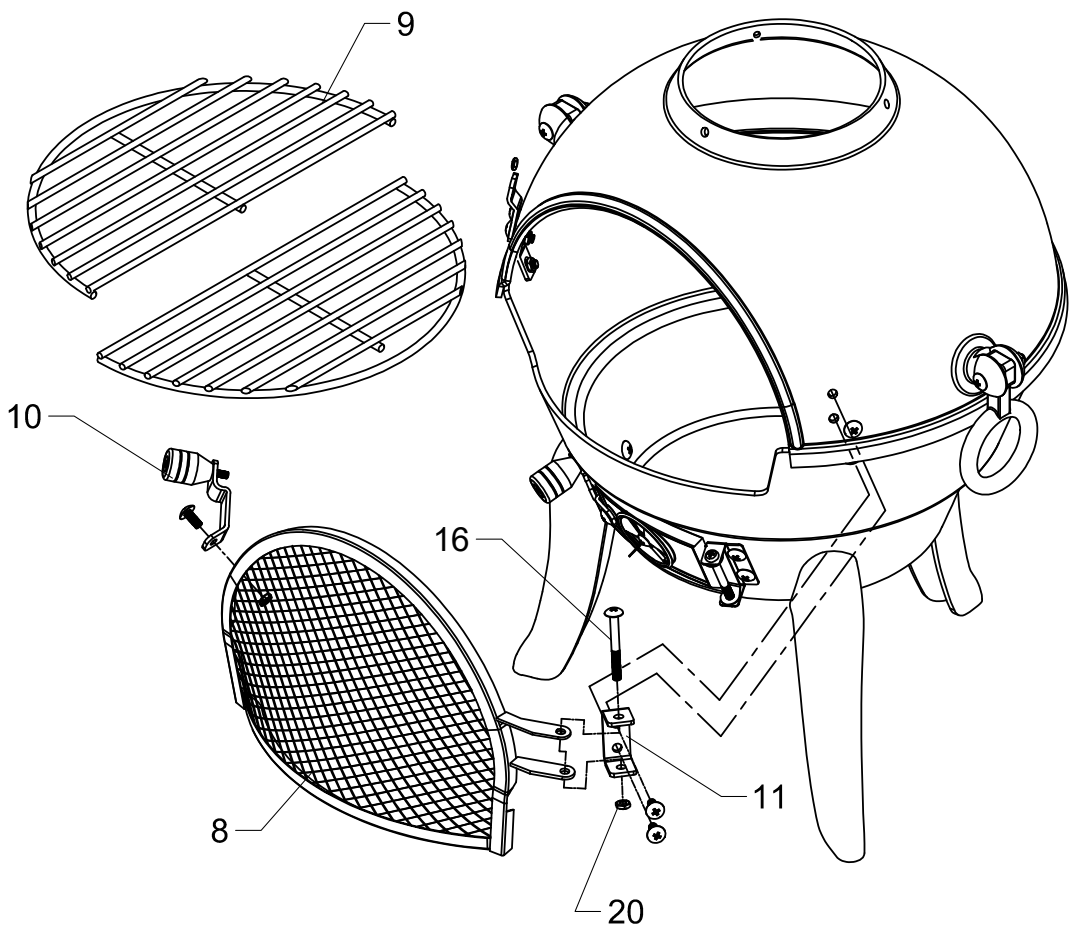

	8	9	10	11	16	17	18	20
	1x	2x	1x	1x	1x	3x	3x	1x

Step 4

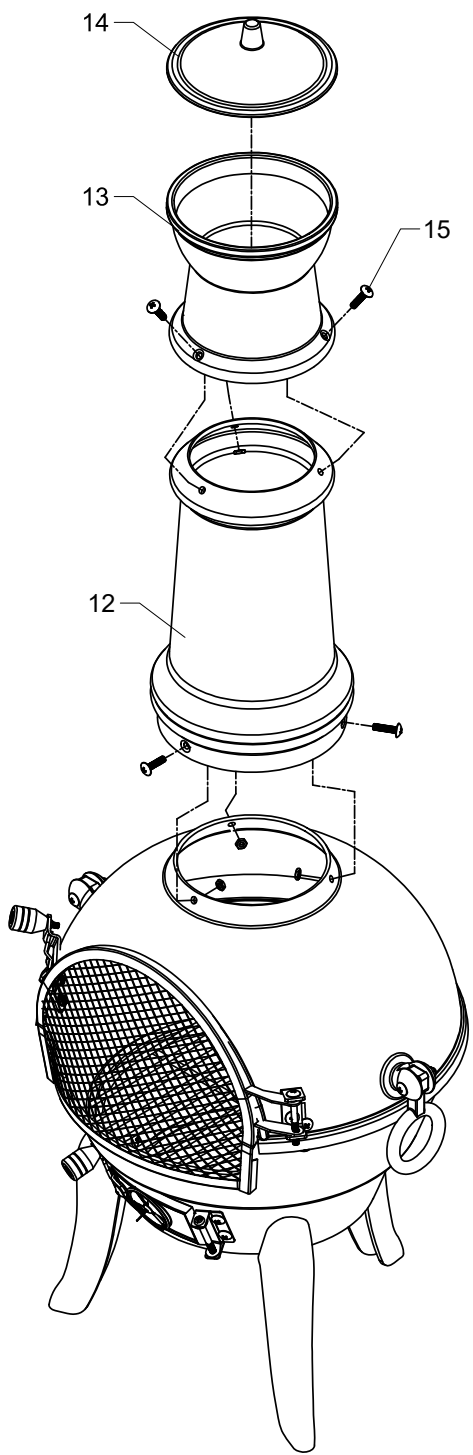

	12	1x
	13	1x
	14	1x
	15	6x
	18	6x

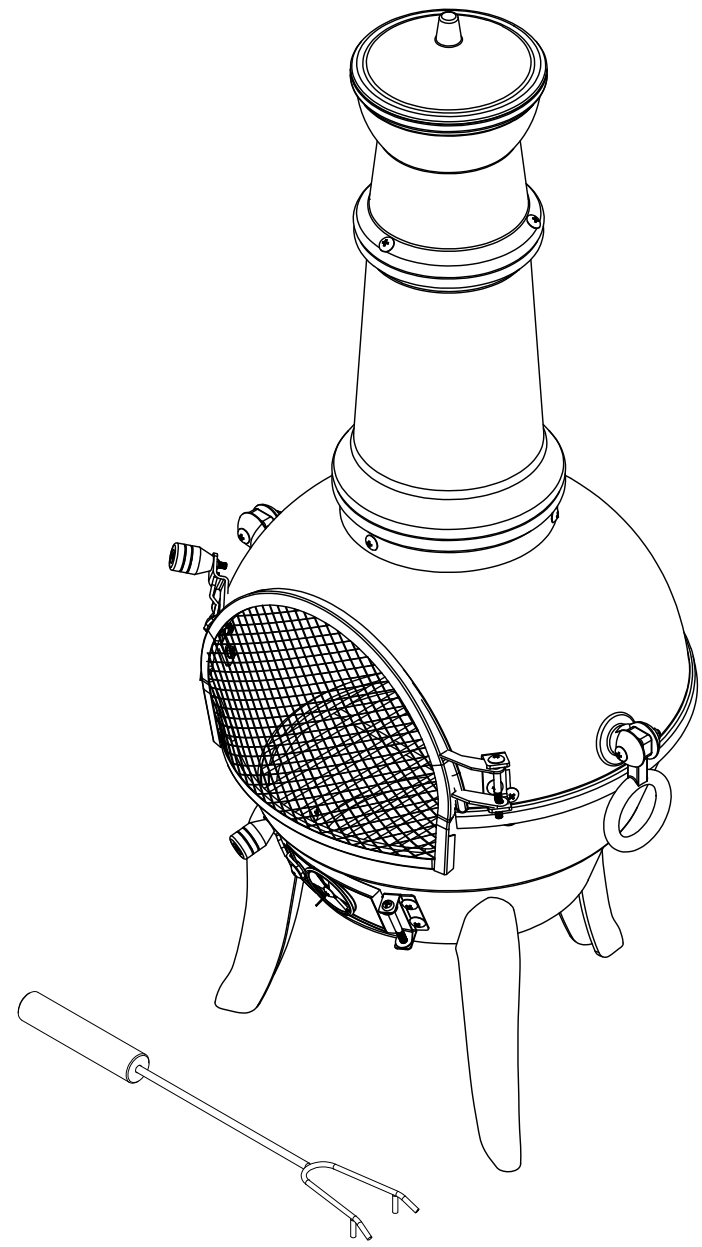

Deuba – Der Onlinehändler Ihres Vertrauens wenn es um Garten-, Deko- und Haushaltswaren geht. Mit über 4000 Produkten lassen wir Ihr Herz höher schlagen.

www.DeubaXXL.de



Entdecken Sie täglich Neuheiten und Sonderangebote aus unserem Sortiment, ein Besuch lohnt sich immer!

Hergestellt für:
Deuba GmbH & Co. KG
Zum Wiesenhof 84 · 66663 Merzig · Germany

Copyright by



Alle Rechte vorbehalten. Ohne schriftliche Zustimmung der Deuba GmbH & Co. KG darf dieses Handbuch, auch nicht auszugsweise, in irgendeiner Form reproduziert werden oder unter Verwendung elektronischer, mechanischer oder chemischer Verfahren vervielfältigt oder verarbeitet werden. Änderungen im Sinne des technischen Fortschritts können jederzeit ohne Ankündigungen vorgenommen werden. Das Handbuch wird regelmäßig korrigiert. Für technische und drucktechnische Fehler und ihre Folgen übernehmen wir keine Haftung.