

BESTRON®

AHD1400P
AHD1400W
AHD1400Z

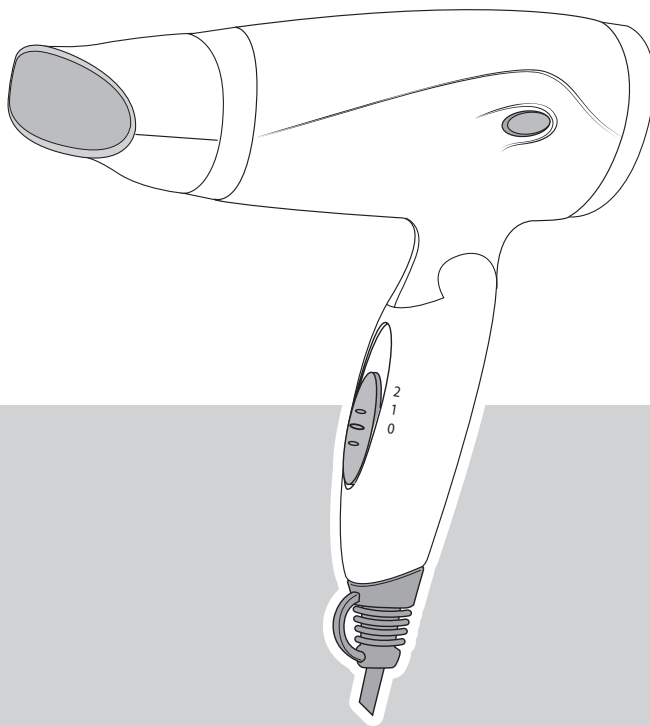

Nederlands Gebruikershandleiding haardroger

Deutsch Gebrauchsanweisung Haartrockner

Français Mode d'emploi sèche cheveux

English Instruction manual hair dryer

Italiano Istruzioni per l'uso asciugacapelli

Español Manual del usuario secador de pelo



Gefeliciteerd met de aankoop van deze haardroger waarmee u haren kunt drogen, fixeren en stylen.

VEILIGHEIDSVOORSCHRIFTEN - Algemeen

- Lees de gebruiksaanwijzing goed door en bewaar deze zorgvuldig.
- Gebruik dit apparaat alleen zoals beschreven in deze gebruiksaanwijzing.
- Dit apparaat mag niet gebruikt worden door kinderen en personen die door een lichamelijke, zintuiglijke of geestelijke beperking, of gebrek aan ervaring en kennis het apparaat niet veilig kunnen gebruiken, tenzij ze instructies hebben gehad over het gebruik van het apparaat door een persoon die verantwoordelijk is voor hun veiligheid.
- Kinderen moeten in de gaten gehouden worden om er zeker van te zijn dat ze niet met het apparaat spelen.
- Laat reparaties uitvoeren door een gekwalificeerde monteur. Probeer nooit zelf het apparaat te repareren.

VEILIGHEIDSVOORSCHRIFTEN - Electriciteit en warmte



Bepaalde delen van het apparaat kunnen heet worden.
Raak deze niet aan om te voorkomen dat u zich verbrandt.

- Controleer of de netspanning overeenkomt met de aangegeven netspanning op het typeplaatje van het apparaat, voordat u het apparaat gebruikt.
- Controleer regelmatig of het snoer van het apparaat nog intact is. Gebruik het apparaat niet als het snoer beschadigingen vertoont. Laat een beschadigd snoer vervangen door een gekwalificeerde servicedienst.
- Als u de stekker uit het stopcontact neemt, trek dan aan de stekker zelf, niet aan het snoer.
- Haal altijd de stekker uit het stopcontact wanneer u het apparaat niet gebruikt.
- Het apparaat moet zijn warmte kwijt kunnen om brandgevaar te voorkomen. Zorg er dus voor dat het apparaat voldoende vrij is en niet in contact kan komen met brandbaar materiaal. Het apparaat mag niet worden bedekt.
- Gebruik het apparaat niet in de buurt van ontvlambare materialen.
- Zorg ervoor dat het apparaat, het snoer en de stekker niet in aanraking komen met hittebronnen, zoals een hete kookplaat of open vuur.
- Zorg ervoor dat het apparaat, het snoer en de stekker niet in aanraking komen met water of een andere vloeistof.
- Bepaalde delen van het apparaat kunnen heet worden. Raak deze niet aan om te voorkomen dat u zich verbrandt.

VEILIGHEIDSVOORSCHRIFTEN - Gebruik

- Gebruik het apparaat nooit buitenshuis.
- Gebruik het apparaat nooit in vochtige ruimten.
- Zorg ervoor dat uw handen droog zijn als u het apparaat, het snoer of de stekker aanraakt.
- Schakel het apparaat uit en verwijder de stekker uit het stopcontact als u tijdens het gebruik storingen ondervindt, het apparaat gaat reinigen of klaar bent met het gebruik.
- Pak het apparaat niet op wanneer het in het water is gevallen. Trek direct de stekker uit het stopcontact. Gebruik het apparaat niet meer.
- Blijf voorzichtig met haarproducten die hoge temperaturen bereiken. Veelvuldig en verkeerd gebruik van deze producten kunnen schade aan uw haren brengen. Zorg er dus altijd voor dat u met een lage temperatuur begint. Zo kunt u zelf ondervinden wat de fijnste stand bij uw harentype is.

WERKING - Algemeen

Het apparaat is alleen bedoeld voor huishoudelijke doeleinden, niet voor professioneel gebruik.

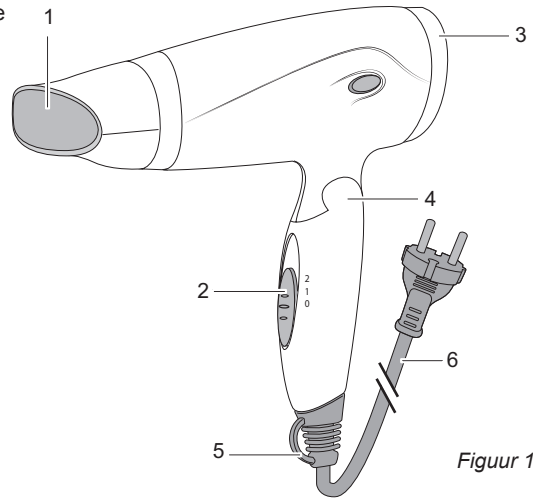

Figuur 1

1. Mondstuk
2. Aan/uit-schakelaar 0-1-2
3. Rooster
4. Scharnier
5. Ophangoog
6. Snoer met stekker

WERKING - Voor het eerste gebruik

1. Verwijder de verpakking.
2. Reinig alle accessoires om eventuele resten van het fabricageproces te verwijderen (zie 'Reiniging en onderhoud').

NB De eerste keer dat u het apparaat in gebruik neemt, kan er een specifieke geur ontstaan. Dit is normaal en zal vanzelf verdwijnen. Zorg voor voldoende ventilatie.

WERKING - Gebruik

1. Zorg ervoor dat de aan/uit-schakelaar in de stand 0 (uit) staat.
2. Steek de stekker in het stopcontact
3. Zet de aan/uit-schakelaar (2) op 1. Of voor een stevigere blaaskracht op 2.

 Zet het mondstuk niet te dicht op de haren als de schakelaar op stand 2 staat om beschadigingen aan uw haar te voorkomen.

- Tip** Bij heel nat haar kunt u beter op een hogere stand beginnen met drogen. Zet de haardroger op een minder warme stand als het haar droger wordt.
- Tip** Om volume in het haar te krijgen, kunt u uw haar bij het drogen pluk voor pluk vanaf de haaraanzet optillen en omhoog trekken. Blaas met de haardroger direct boven de haaraanzet. Zo zal uw haar gemakkelijker "omhoog" blijven staan. U krijgt dus meer volume.
- Tip** Voor meer volume kunt u ook tegen de haarrichting in blazen tot het bijna droog is. Daarna nog even met de haarrichting mee blazen.
- Tip** Het drogen van uw haar voor de spiegel is altijd lastig. Probeer het eens zonder in de spiegel te kijken. Buig het hoofd iets voorover zodat u ziet wat u aan het doen bent. U zult merken dat dit prima gaat!
- Tip** Blijf altijd bewegen met de haardroger om oververhitting en dus beschadiging van het haar te voorkomen.

 Sluit de achterkant van het apparaat nooit af. Het apparaat kan dan oververhit raken.

Door het mondstuk te draaien kunt u de luchtstroom op een bepaalde plaats concentreren.

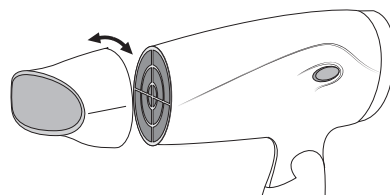

Figuur 2 Draaien en loshalen van het mondstuk

WERKING - Opbergen

Na het gebruik kunt u dit apparaat inklappen en opbergen (zie figuur 3).

 Als u het apparaat inklapt, pas dan op dat uw vingers niet klem komen te zitten.

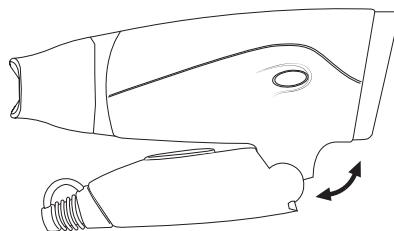

Figuur 3 Inklappen van het apparaat

REINIGING EN ONDERHOUD



1. Haal de stekker uit het stopcontact en laat het apparaat volledig afkoelen.
2. Reinig het apparaat met een vochtige doek en wrijf na met een droge doek.

-  • Zorg ervoor dat het apparaat niet is aangesloten op het stopcontact als u het gaat schoonmaken.
- Gebruik geen agressieve of schurende schoonmaakmiddelen of scherpe voorwerpen (zoals messen of harde borstels) bij het reinigen.
 - Dompel het apparaat, het snoer en de stekker van het apparaat nooit onder in water of een andere vloeistof.

TECHNISCHE INFORMATIE

Type: AHD1400P/AHD1400W/AHD1400Z
 Vermogen: 1200-1400W
 Netspanning: 220-240V ~50Hz

MILIEU

-  • Werp verpakkingsmateriaal zoals plastic en dozen in de daarvoor bestemde containers.
-  • Dit product aan het eind van de gebruiksduur niet inleveren als normaal huishoudelijkafval, maar bij een inzamelpunt voor hergebruik van elektrische en elektronische apparatuur. Let op het symbool op het product, de gebruiksaanwijzing of de verpakking.
- De materialen kunnen hergebruikt worden zoals aangegeven. Door uw hulp bij hergebruik, de verwerking van de materialen of ander vormen van de benutting van oude apparatuur levert u een belangrijke bijdrage aan de bescherming van ons milieu.
 - Informeer bij de gemeente naar het juiste inzamelpunt bij u in de buurt.

GARANTIEBEPALINGEN

De importeur geeft onder de volgende voorwaarden 60 maanden na aankoopdatum garantie op deze apparatuur tegen defecten die zijn ontstaan door fabricage- en/of materiaalfouten.

1. In de genoemde garantieperiode zullen geen kosten worden berekend voor arbeidsloon en materiaal.
De onder garantie uitgevoerde reparatie verlengt de garantietermijn niet.
2. Defecte onderdelen of bij remplace (omruiling) de defecte apparaten zelf, worden automatisch eigendom van de importeur.
3. Elke aanspraak op garantie dient vergezeld te gaan van het aankoopbewijs van de firma.
4. Aanspraken op garantie moeten worden gedaan bij de dealer waar het apparaat is gekocht of bij de importeur.
5. De garantie is uitsluitend geldig voor de eerste koper en niet overdraagbaar.
6. De garantie is niet geldig voor schade die is ontstaan door:
 - a. ongevallen, verkeerd gebruik, slijtage en/of verwaarlozing;
 - b. foutieve installatie en/of gebruik op een manier die in strijd is met de geldende wettelijke, technische of veiligheidsnormen;
 - c. aansluiting op een andere netspanning dan die op het typeplaatje staat vermeld;
 - d. een ongeautoriseerde wijziging;
 - e. een reparatie die is uitgevoerd door derden;
 - f. een onzorgvuldige transportwijze zonder geschikte verpakking respectievelijk bescherming.
7. Op deze garantiebepalingen zal geen aanspraak gemaakt kunnen worden bij:
 - a. verliezen die zich tijdens het transport voordoen;
 - b. het verwijderen of wijzigen van het serienummer van het apparaat.
8. Uitgezonderd van garantie zijn snoeren, lampen en glazen onderdelen.
9. De garantie geeft geen enkel recht op vergoeding van eventuele schade, buiten de vervanging respectievelijk reparatie van de defecte onderdelen. De importeur kan nooit aansprakelijk gesteld worden voor eventuele vervolgschade of enigerlei andere consequenties die door of in relatie met de door hem geleverde apparatuur zijn ontstaan.
10. Om aanspraak te maken op garantie kunt u zich wenden tot uw winkelier. Bestron biedt ook de mogelijkheid om het apparaat rechtstreeks ter reparatie aan te bieden aan de Bestron Service Dienst. Stuur echter nooit zomaar iets op. Het pakket kan dan namelijk geweigerd worden en eventuele kosten zijn voor uw rekening. Neem contact op met de Service Dienst en zij zullen u vertellen hoe u het apparaat moet inpakken en verzenden.
11. Het apparaat is niet voor professioneel gebruik geschikt.

SERVICE

Mocht zich onverhoopt een storing voordoen, dan kunt u zich in verbinding stellen met de BESTRON-servicedienst:

NEDERLAND:
BESTRON NEDERLAND BV
BESTRON SERVICE
Moeskampweg 20
5222 AW 's-Hertogenbosch
Tel: 073 - 623 11 21
Fax: 073 - 621 23 96
Email: info@bestron.com
Internet: www.bestron.com

BELGIE:
WILLEMEN SERVICE BVBA
BESTRON SERVICE
Lambrechtschoekenlaan 337-339
2170 Merksem - Antwerpen
Tel: 03 - 321 78 48
Fax: 03 - 321 28 50
Email: info@wilservice.be
Internet: www.wilservice.be

CE-CONFORMITEITSVERKLARING

Dit product voldoet aan de bepalingen in de volgende Europese richtlijnen op het gebied van veiligheid:

- EMC-richtlijn 2004/108/EC
- Laagspanningsrichtlijn 2006/95/EC



R Neyman
Quality control

Wir gratulieren zum Kauf dieses Haartrockners, mit dem Sie ihre Haare trocknen, fixieren und stylen können.

SICHERHEITSBESTIMMUNGEN - Allgemein

- Lesen Sie sich die Bedienungsanleitung gut durch und bewahren Sie sie sorgfältig auf.
- Verwenden Sie dieses Gerät nur so wie in dieser Bedienungsanleitung beschrieben.
- Kinder und Personen, die das Gerät durch eine körperliche oder geistige Behinderung nicht sicher verwenden können, dürfen das Gerät nicht ohne Aufsicht benutzen.
- Lassen Sie Reparaturen von einem qualifizierten Mechaniker ausführen. Versuchen Sie nie, das Gerät selbst zu reparieren.

SICHERHEITSBESTIMMUNGEN - Elektrizität und Wärme



Bestimmte Teile des Geräts können heiß werden. Um Verbrennungen zu vermeiden, sollten Sie diese nicht berühren.

- Prüfen Sie vor Verwendung des Geräts, ob die Netzspannung mit der auf dem Typenschild des Geräts angegebenen Stromstärke übereinstimmt.
- Überprüfen Sie regelmäßig, ob das Gerätekabel noch intakt ist. Benutzen Sie das Gerät nicht, wenn das Kabel beschädigt ist. Lassen Sie ein beschädigtes Kabel von einem qualifizierten Wartungsdienst ersetzen.
- Schließen Sie das Gerät nur an eine geerdete Steckdose an.
- Ziehen Sie beim Entfernen des Steckers aus der Steckdose am Stecker und nicht am Kabel.
- Um Brandgefahr zu verhindern, muss das Gerät seine Wärme abgeben können. Sorgen Sie also dafür, dass das Gerät ausreichend frei steht und nicht in Kontakt mit brennbarem Material kommen kann. Das Gerät darf nicht abgedeckt werden.
- Benutzen Sie das Gerät nicht in der Nähe von entzündlichen Materialien.
- Sorgen Sie dafür, dass das Gerät, das Kabel und der Stecker nicht mit Hitzequellen wie heißen Kochplatten oder offenem Feuer in Berührung kommen.
- Sorgen Sie dafür, dass das Gerät, das Kabel und der Stecker nicht mit Wasser oder anderen Flüssigkeiten in Berührung kommen.
- Bestimmte Teile des Geräts können heiß werden. Um Verbrennungen zu vermeiden, sollten Sie diese nicht berühren.

SICHERHEITSBESTIMMUNGEN - Verwendung

- Benutzen Sie das Gerät nie im Freien.
- Benutzen Sie das Gerät nie in feuchten Räumen.
- Sorgen Sie dafür, dass Ihre Hände trocken sind, wenn Sie das Gerät, das

- Kabel oder den Stecker berühren.
- Schalten Sie das Gerät aus und ziehen Sie den Stecker aus der Steckdose, wenn bei der Benutzung Störungen auftreten, Sie das Gerät reinigen oder es nicht mehr benutzen.
- Nehmen Sie das Gerät nicht auf, wenn es ins Wasser gefallen ist. Ziehen Sie sofort den Stecker aus der Steckdose. Benutzen Sie das Gerät nicht mehr.
- Seien Sie vorsichtig bei dem Gebrauch von Haarprodukten die hohe Temperaturen erreichen. Verkehrter und übermäßiger Gebrauch kann Ihrem Haar Schaden zufügen. Beginnen Sie stets mit einer niedrigen Temperatur, um selbst heraus zu finden welche Einstellung am besten zu Ihrem Haartype passt.

BENUTZUNG - Allgemein

Der Epilierer ist nur für den Hausgebrauch vorgesehen, nicht für die professionelle Verwendung.



Abbildung 1

1. Mundstück
2. Ein-/Ausschalter 0-1-2
3. Gitter
4. Scharnier
5. Aufhängeöse
6. Kabel mit Stecker

BENUTZUNG - Erste Verwendung

1. Entfernen Sie die Verpackung.
2. Reinigen Sie alle Zubehörteile, um eventuelle Reste des Herstellungsprozesses zu entfernen (siehe „Reinigung und Wartung“).

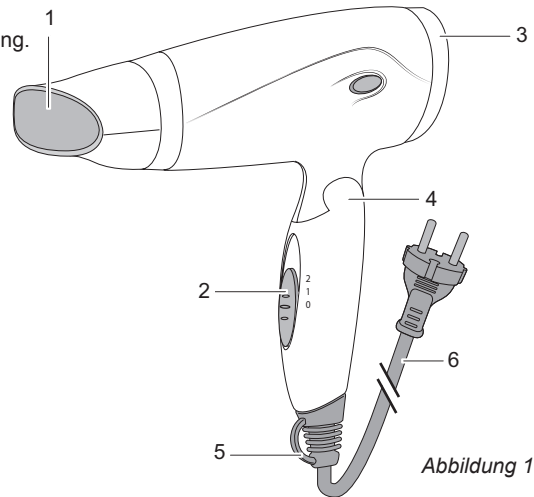
Hinweis Bei der ersten Verwendung des Geräts können eine spezieller Geruch entstehen. Das ist normal und gibt sich von selbst wieder. Sorgen Sie für ausreichende Belüftung.

BENUTZUNG - Verwendung

1. Sorgen Sie dafür, daß das Gerät ausgeschaltet ist.
2. Stecken Sie den Stecker in die Steckdose.
3. Stellen Sie den Schalter (2) auf 1 oder auf Stufe 2 für eine stärkeren Luftstrom.

⚠ Setzen Sie das Mundstück nicht zu dicht an Ihre Haare, wenn der Schalter auf Stufe 2 steht, um Ihren Haaren keinen Schaden zu zufügen.

Tipp Bei sehr nassen Haar können Sie besser mit einer höheren Temperatur anfangen. Schalten Sie das Gerät auf eine niedrigere Temperatur, sobald Ihre Haare trockener sind.

Tipp Um Volumen in Ihr Haar zu bekommen, können Sie Ihr Haar Stück für Stück vom Haaransatz an

aufdrehen und hoch ziehen. Blasen Sie mit dem Haartrockner direkt am Haaransatz. Ihr Haar sollte einen besseren Stand bekommen und Sie bekommen mehr Volumen in Ihr Haar.

Tip Um mehr Volumen zu erreichen können Sie auch gegen den Strich die Haare trocken fönen. Danach noch einmal mit dem Strich fönen.

Tip Haare vor einem Spiegel zu trocknen ist sehr umständlich und lästig. Beugen Sie doch einfach mal Ihren Kopf so weit nach vorne, das Sie sehen können was Sie gerade tun. Sie werden feststellen das es viel besser geht.

Tip Bewegen Sie ständig Ihren Haartrockner um Überhitzungsschäden zu vermeiden.

⚠ Verschließen Sie niemals die Rückseite des Geräts, es könnte überhitzen.

Durch drehen des Mundstücks können Sie den Luftstrom in eine bestimmte Richtung lenken.



Abbildung 2 Drehen und entfernen des Mundstücks

BENUTZUNG - Verstauen

Nach Gebrauch können Sie das Gerät zusammen klappen und verstauen.

⚠ Beim Zusammenklappen achten Sie darauf, daß Sie Ihre Finger nicht einklemmen.

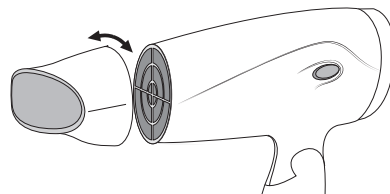

Abbildung 3 Das Gerät Zusammenklappen

REINIGUNG UND WARTUNG

1. Ziehen Sie den Stecker aus der Steckdose und lassen Sie das Gerät vollständig abkühlen.
2. Reinigen Sie das Gerät mit einem feuchten Tuch und trocknen Sie es anschließend gut.

- ⚠
- Sorgen Sie dafür, dass das Gerät bei der Reinigung nicht an die Steckdose angeschlossen ist.
 - Verwenden Sie zur Reinigung keine aggressiven Reinigungs- oder Scheuermittel oder scharfen Gegenstände (wie Messer oder harte Bürsten).
 - Tauchen Sie das Gerät, das Kabel und den Stecker des Geräts nie in Wasser oder andere Flüssigkeiten.

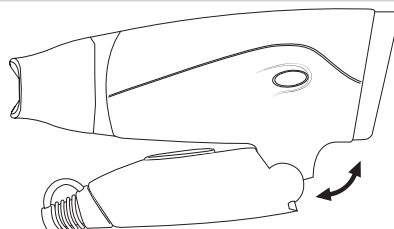
TECHNISCHE DATEN

Typ: AHD1400P/AHD1400W/AHD1400Z
 Leistung: 1200-1400W
 Netzspannung: 220-240V ~50Hz

UMWELT

- ♻
- Werfen Sie Verpackungsmaterial wie Kunststoff und Kartons in die dafür vorgesehenen Container.
 - Geben Sie dieses Produkt am Ende der Nutzungsdauer nicht als normalen Haushaltsabfall ab, sondern bei einem Sammelpunkt für die Wiederverwendung elektrischer und elektronischer Geräte. Achten Sie auf das Symbol auf dem Produkt, der Gebrauchsanweisung oder der Verpackung.
 - Die Materialien können wie angegeben wiederverwendet werden. Durch Ihre Hilfe bei der Wiederverwendung, der Verarbeitung der Materialien oder anderen Formen der Benutzung alter Geräte liefern Sie einen wichtigen Beitrag zum Schutz unserer Umwelt.
 - Erkundigen Sie sich bei den Stadtverwaltungen nach dem richtigen Sammelpunkt in Ihrer Nähe.

GARANTIEBESTIMMUNGEN

Der Importeur gewährt für dieses Gerät unter den folgenden Bedingungen 60 Monate Garantie ab Kaufdatum auf Schäden, die aufgrund von Herstellungs- und/ oder Materialfehlern entstanden sind.

1. Innerhalb der genannten Garantiefrist werden keine Kosten für Arbeitslohn und Material berechnet. Die Garantiefrist wird durch die unter Garantie ausgeführte Reparatur nicht verlängert.
2. Schadhafte Teile oder, im Falle eines Umtauschs, die schadhafte Geräte selbst werden automatisch Eigentum des Importeurs.
3. Bei jedem Garantieanspruch muss ein Kaufbeleg der Firma vorgelegt werden.
4. Garantieansprüche müssen entweder beim Händler, bei dem das Gerät gekauft wurde, geltend gemacht werden oder beim Importeur.
5. Die Garantie gilt nur für den ersten Käufer und ist nicht übertragbar.
6. Die Garantie gilt nicht für Schäden, die entstanden sind durch:
 - a. Unfälle, verkehrte Benutzung, Abnutzung und/oder Verwahrlosung
 - b. falsche Montage und/oder Benutzung, die gegen die einschlägigen gesetzlichen und technischen Normen oder gegen Sicherheitsnormen verstößt
 - c. Anschluss an eine andere Netzspannung als die auf dem Typenschild angegebene
 - d. eine ungenehmigte Veränderung
 - e. eine Reparatur, die durch Dritte ausgeführt wurde
 - f. nachlässigen Transport ohne geeignete Verpackung bzw. ohne geeigneten Schutz
7. Auf diese Garantiebestimmungen kann kein Anspruch erhoben werden im Falle von:
 - a. Verlusten, die während des Transports auftreten
 - b. Entfernung oder Änderung der Geräteseriennummer
8. Ausgenommen von der Garantie sind Kabel, Lampen und Glasteile.
9. Außer einem Ersatz bzw. einer Reparatur der schadhafte Teile räumt die Garantie kein Recht auf Erstattung eines eventuellen Schadens ein. Der Importeur kann in keinem Fall für eventuelle Folgeschäden oder irgendwelche anderen Folgen haftbar gemacht werden, die durch das von ihm gelieferte oder in Verbindung mit dem von ihm gelieferten Gerät entstanden sind.
10. Um Garantieleistungen in Anspruch zu nehmen, wenden Sie sich direkt an Ihren Händler. Bestron bietet auch die Möglichkeit direkt mit dem Werkskundendienst abzuwickeln. Voraussetzung hierfür ist, dass Sie sich zunächst telefonisch, per Fax oder Mail an den Werkskundendienst wenden. Bitte schicken Sie keine Geräte unaufgefordert. Insbesondere dürfen Pakete niemals unfrei eingesendet werden. Sprechen Sie daher zuerst mit uns. Wir sagen Ihnen wie Sie Ihr Gerät an uns einsenden sollen.
11. Das Gerät eignet sich nicht für die professionelle Verwendung.

KUNDENDIENST

Sollte unerwartet eine Störung auftreten dann können Sie sich mit dem BESTRON-Kundendienst in Verbindung setzen:

DEUTSCHLAND:
SERVICE CENTER FRENZ
BESTRON SERVICE
Kleikstraße 94-96
52134 Herzogenrath

Tel: 02406 97 999 15
Fax: 02406 97 999 13
E-mail: info@bestron-service.de
Internet: www.bestron.com

CE-KONFORMITÄTSERKLÄRUNG

Dieses Produkt entspricht auf dem Gebiet der Sicherheit den Bestimmungen der folgenden europäischen Richtlinien:

- EMC-Richtlinie 2004/108/EC
- Niederspannungsrichtlinie 2006/95/EC.



R Neyman
Qualitätskontrolle

Nous vous félicitons de l'acquisition de ce sèche-cheveux avec lequel vous pourrez sécher, fixer et lisser vos cheveux.

CONSIGNES DE SÉCURITÉ - Généralités

- Lisez soigneusement le mode d'emploi et conservez-le avec soin.
- Utilisez cet appareil uniquement suivant les indications de ce mode d'emploi.
- L'appareil ne doit jamais être utilisé sans assistance par des enfants ni par des personnes ayant un handicap physique ou mental qui les rend incapables d'utiliser l'appareil sans danger.
- Faites effectuer les réparations par un technicien qualifié. Ne tentez jamais de réparer vous-même l'appareil.

CONSIGNES DE SÉCURITÉ - Électricité et chaleur



Certaines parties de l'appareil peuvent s'échauffer fortement. Évitez de les toucher pour ne pas vous brûler.

- Avant d'utiliser cet appareil, assurez-vous que la tension du réseau correspond à la tension du réseau indiquée sur la plaquette type de l'appareil.
- Vérifiez régulièrement que le cordon de l'appareil est intact. N'utilisez pas l'appareil si vous constatez que le cordon est endommagé. Faites remplacer le cordon endommagé par un service technique qualifié.
- Lorsque vous débranchez la fiche, saisissez la fiche elle-même ; ne tirez pas sur le cordon.
- Débranchez toujours l'appareil lorsque vous ne l'utilisez pas.
- Pour éviter tout risque d'incendie, l'appareil doit pouvoir évacuer la chaleur produite. Laissez donc suffisamment d'espace autour de l'appareil et évitez tout contact avec des matériaux inflammables. L'appareil ne doit jamais être recouvert.
- N'utilisez pas l'appareil à proximité de matières inflammables.
- Assurez-vous que ni l'appareil, ni le cordon, ni la fiche n'entre en contact avec une source de chaleur telle qu'une plaque électrique chaude ou une flamme.
- Assurez-vous que ni l'appareil, ni le cordon, ni la fiche n'entre en contact avec de l'eau ou tout autre liquide.
- Certaines parties de cet appareil peuvent s'échauffer fortement. Évitez de les toucher pour ne pas vous brûler.

CONSIGNES DE SÉCURITÉ - Utilisation

- N'utilisez jamais l'appareil à l'extérieur.
- N'utilisez jamais l'appareil dans une pièce humide.
- Assurez-vous que vos mains sont sèches avant de toucher l'appareil, le cordon ou la fiche.

- Éteignez l'appareil et débranchez la fiche en cas de problème durant l'utilisation, pour le nettoyage, et dès que vous avez fini de l'utiliser.
- Si l'appareil est tombé à l'eau, ne le rattrapez pas. Débranchez immédiatement la fiche. Cessez d'utiliser l'appareil.
- Soyez prudente avec les appareils pour les cheveux atteignant des températures élevées. Un usage trop fréquent et erroné de ces produits peut endommager vos cheveux. Commencez donc toujours par une température basse. Vous pourrez ainsi trouver vous-même le réglage le mieux approprié à votre type de cheveux.

FONCTIONNEMENT - Généralités

L'appareil est destiné uniquement à l'utilisation domestique, et non à l'usage professionnel.

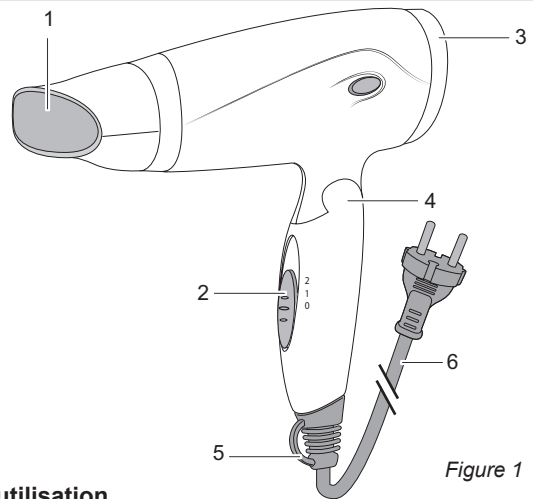

Figure 1

1. Embout
2. Interrupteur marche/arrêt 0-1-2
3. Grille
4. Charnière
5. Anneau de suspension
6. Cordon et fiche

FONCTIONNEMENT - Avant la première utilisation

1. Enlevez l'emballage.
2. Nettoyez tous les accessoires pour enlever tout reste éventuel du processus de fabrication (voir 'Nettoyage et entretien').

Remarque Lorsque vous utilisez l'appareil pour la première fois, une odeur caractéristique peut se développer. C'est un phénomène normal qui disparaît de lui-même. La ventilation doit toujours être suffisante.

FONCTIONNEMENT - Utilisation

1. Veillez à ce que l'interrupteur marche/arrêt soit positionné sur 0 (arrêt).
2. Enfoncez la fiche dans la prise de courant.
3. Mettez l'interrupteur marche/arrêt (5) sur 1. Ou, pour une puissance de soufflage supérieure, sur 2.

⚠ Ne placez pas le diffuseur trop près de vos cheveux si le thermostat est positionné sur 2 afin d'éviter d'endommager vos cheveux.

Conseil Si vos cheveux sont très mouillés, il vaudra mieux commencer à sécher vos cheveux avec un réglage plus haut. Mettez le sèche-cheveux sur la position moins chaud lorsque vos cheveux seront plus secs.

Conseil Pour donner du volume à vos cheveux, soulevez vos cheveux mèche après mèche à partir de la racine et tirez-les vers le haut. Soufflez directement sur les racines avec le sèche-cheveux. Vos cheveux resteront ainsi plus facilement "en hauteur". Vous aurez donc plus de volume.

Conseil Si vous désirez davantage de volume, soufflez l'air dans le sens inverse des cheveux jusqu'à ce qu'ils soient presque secs. Ensuite séchez vos cheveux dans le sens des cheveux.

Conseil Il est toujours difficile de sécher vos cheveux devant le miroir. Essayez sans vous regarder dans le miroir. Penchez la tête un peu vers l'avant pour voir ce que vous êtes en train de faire. Vous remarquerez que cela va très bien !

Conseil Ne laissez jamais le sèche-cheveux longtemps au même endroit pour éviter la surchauffe et donc l'endommagement de vos cheveux.

Ne fermez jamais le dos de l'appareil. L'appareil pourrait alors se surchauffer.

En tournant le diffuseur, vous pourrez concentrer le flux d'air sur une certaine zone.

Figure 2 Tourner et retirer le diffuseur

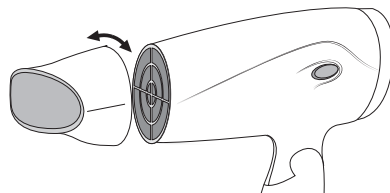

FONCTIONNEMENT - Rangement

Après usage, vous pouvez replier l'appareil et le ranger (voir figure 3).

Lorsque vous repliez l'appareil, faites attention à ne pas coincer vos doigts.

Figure 3 Repliage de l'appareil

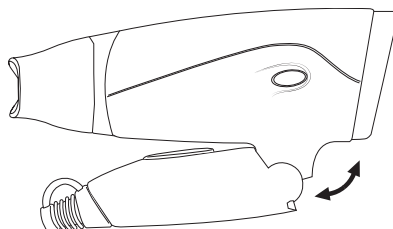

Français

NETTOYAGE ET MAINTENANCE

1. Retirez la fiche de la prise de courant et faites refroidir complètement l'appareil.
2. Rincez l'appareil avec un chiffon humide et séchez-le ensuite avec un chiffon sec.

- L'appareil ne doit pas être branché sur le réseau électrique pendant que vous le nettoyez.
- N'utilisez pas de détergents agressifs ou décupants ni d'objets tranchants (tels que couteaux ou brosses dures) pour le nettoyage.
 - N'immergez jamais l'appareil, le cordon ni la fiche dans l'eau ou tout autre liquide.

DONNÉES TECHNIQUES

Type: AHD1400P/AHD1400W/AHD1400Z
 Puissance: 1200-1400W
 Tension réseau: 220-240V ~50Hz

ENVIRONNEMENT

- Jetez le matériel d'emballage, tel que le plastique et les boîtes, dans les conteneurs prévus à cet effet.
- Lorsque l'appareil est usé, ne le mettez pas aux ordures ménagères, mais portez-le dans un centre de collecte agréé pour les appareils électriques et électroniques. Attention au symbole figurant sur le produit, le mode d'emploi ou l'emballage.
 - Les matériaux peuvent être recyclés selon les indications. Votre collaboration au recyclage des appareils et/ou au retraitement des matériaux, sous quelle forme que ce soit, est une contribution précieuse à la sauvegarde de notre environnement.
 - Les autorités de votre commune vous renseigneront sur le centre de collecte le plus proche.

CONDITIONS DE GARANTIE

À compter de la date d'achat de cet appareil, l'importateur donne, aux conditions suivantes, 60 mois de garantie couvrant tous les défauts consécutifs à des défauts de pièce et main d'œuvre.

1. Pendant la période de garantie aucun frais ne sera facturé pour les pièces et la main d'œuvre. Les réparations effectuées sous garantie ne prolongent pas le délai de garantie.

2. En cas d'échange, les pièces défectueuses ou les appareils défectueux deviennent automatiquement la propriété de l'importateur.
3. Toute demande de garantie doit être assortie de la preuve d'achat de l'entreprise.
4. Toute demande de garantie doit être faite auprès du revendeur où l'appareil a été acheté ou auprès de l'importateur.
5. La garantie est uniquement valable pour le premier acheteur et ne peut être transférée.
6. La garantie ne couvre pas les dommages causés par:
 - a. les accidents, l'utilisation impropre, l'usure et / ou la négligence ;
 - b. l'installation incorrecte et/ou une utilisation contraire aux normes de sécurité, aux normes techniques ou aux dispositions légales en vigueur ;
 - c. le branchement sur un réseau d'une tension autre que celle figurant sur la plaquette type ;
 - d. toute modification non autorisée ;
 - e. toute réparation effectuée par des tiers ;
 - f. le transport sans précautions suffisantes, telles que la protection et l'emballage appropriés.
7. Les présentes conditions de garantie ne peuvent pas être invoquées dans les cas suivants:
 - a. pertes survenues pendant le transport;
 - b. effacement ou modification du numéro de série de l'appareil.
8. Les cordons, ampoules et pièces en verre ne sont pas couverts par la garantie.
9. La garantie ne donne aucun droit d'indemnisation pour des dommages éventuels, autres que le remplacement ou la réparation de pièces défectueuses. L'importateur ne peut être tenu responsable d'aucun dommage indirect, ni d'aucune conséquence quelle qu'elle soit, causé par ou ayant un quelconque rapport avec l'appareil qu'il a fourni.
10. Pour pouvoir faire appel à la garantie, vous pouvez vous adresser à votre revendeur. Bestron offre aussi la possibilité de faire réparer l'appareil directement par le service après-vente de Bestron. Toutefois, n'envoyez jamais rien sans avoir reçu d'instructions au préalable. Le colis pourrait en effet être refusé et les frais éventuels seraient à votre charge. Prenez contact avec le service après-vente qui vous expliquera comment vous devez emballer et expédier l'appareil.
11. L'appareil n'est pas destiné à l'usage professionnel.

MAINTENANCE

Si, par malheur, une panne se produisait, veuillez contacter le service de maintenance de BESTRON:

BELGIQUE:

WILLEMEN SERVICE
BESTRON SERVICE
Te Boelaerlei 27
2140 Borgerhout- Antwerpen
Tél.: 03 - 321 78 48
Télécopie: 03 - 321 28 50
Email: elektro.willemen@pi.be
Internet: www.bestron.com

FRANCE:

Si le produit ne fonctionne pas comme il faut, contactez le distributeur ou un centre de service autorisé.

DÉCLARATION DE CONFORMITÉ CE

Le présent produit répond aux dispositions des directives européennes suivantes en matière de sécurité.

- | | |
|----------------------------------|-------------|
| • Directive EMC | 2004/108/EC |
| • Directive sur la basse tension | 2006/95/EC |



R Neyman
Contrôle de la qualité

Congratulations on your purchase of this hair dryer with which you can dry, fixate and style your hair.

SAFETY INSTRUCTIONS - General information

- Please read these instructions carefully and keep them for future reference.
- Use this appliance only in accordance with these instructions.
- This appliance may not be used unsupervised by children or by people who cannot use it safely due to a physical or mental disability.
- Have repairs carried out only by a qualified electrician. Never try to repair the appliance yourself.

SAFETY INSTRUCTIONS - Electricity and heat



Certain parts of the appliance may get hot.
Do not touch these parts to prevent burning yourself.

- Make sure that the mains voltage is the same as that indicated on the type plate on the appliance before use.
- Regularly check the appliance's power cord to make sure it is not damaged. Do not use the appliance if the power cord is damaged. Have a damaged power cord replaced by a qualified service department.
- Always remove the plug from the wall socket by pulling on the plug, not the power cord.
- Always remove the plug from the wall socket when the appliance is not in use.
- The appliance needs space to allow heat to escape, thereby avoiding the risk of fire. Make sure that the appliance has sufficient space around it, and does not come into contact with flammable materials. The appliance must not be covered.
- Never use the appliance in the vicinity of flammable materials.
- Make sure that the appliance, the power cord or the plug do not come into contact with heat sources, such as a hot hob or naked flame.
- Make sure that the appliance, the power cord and plug do not come into contact with water or other liquids.
- Certain parts of the appliance can become hot. Do not touch these, as you could burn yourself.

SAFETY INSTRUCTIONS - Use

- Never use the appliance outdoors.
- Never use the appliance in humid rooms.
- Make sure that your hands are dry when you touch the appliance, the power cord or the plug.
- Switch off the appliance and remove the plug from the wall socket in the event of a malfunction during use, and before cleaning the appliance or

storing it after use.

- Do not touch the appliance if it has fallen into water. Remove the plug from the plug socket immediately. Do not use the appliance anymore.

OPERATION - General

The appliance is intended only for domestic use, not for professional use.

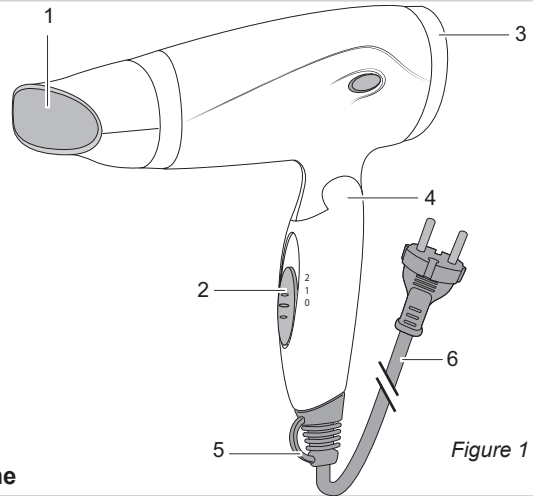

1. Mouthpiece
2. On/off switch 0-1-2
3. Grid
4. Hinge
5. Hang up loop
6. Power cord and plug

Figure 1

OPERATION - Before use for the first time

1. Remove the packaging.
2. Clean all the accessories to remove any residues that may be left from the manufacturing process (see "Cleaning and maintenance").

Note The appliance may emit a characteristic smell when you switch it on for the first time. This is normal and will stop on its own. Make sure there is sufficient ventilation.

OPERATION - Use

1. Make sure that the On/Off switch of the appliance is set to 0 (Off).
2. Insert the plug in the wall socket.
3. Put the On/Off switch (5) on 1. Or for a harder blow power on 2.

! Don't put the mouthpiece too close to the hair when the heat switch is on level 2. This way you can damage your hair.

Tip In case of real wet hair, it is better to start with drying on a higher level. Switch the hair dryer on to a less hot level as the hair become dryer.

Tip To give your hair more volume, you should dry your hair piece by piece from the beginning of the hair and pull up. Start blowing just above the hair. This way your hair will easily stay upward. And so get more volume.

Tip You can get more volume by blowing up against the hair till it is almost dry. After that blow in the right direction.

Tip Dry your hair in front of the mirror is often a difficult task. Just try without looking in the mirror. Bend your head a little bit forward so you can see what your doing. You will see, it works quite good!

Tip Always keep moving when blowing your hair dry to prevent overheating and so damage the hair.

! Never close the back of the appliance. This way it can overheat.

You can concentrate the airflow to a particular place by turning the nozzle.

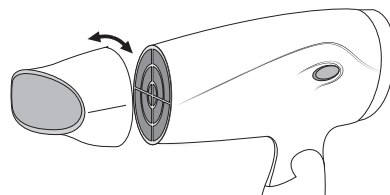



Figure 2 Rotating and loosening the mouthpiece

OPERATION - Stow away

After using the appliance you can stow it away (see figure 3).

 When you folding up the appliance, be careful your fingers won't be jammed

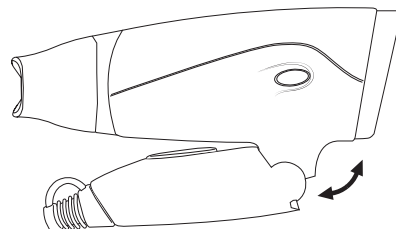



Figure 3 Fold in the appliance

CLEANING AND MAINTENANCE

1. Pull the plug out of the wall socket and leave the appliance to cool down.
2. Clean the appliance with a moistures cloth and polish it with a dry cloth.

-  • Make sure the plug has been removed from the wall socket before cleaning the appliance.
- Never use corrosive or scouring cleaning products or sharp objects (such as a knife or a hard brush) to clean the appliance.
 - Never immerse the appliance, the power cord or the plug in water or any other liquid.

TECHNICAL INFORMATION

Type:	AHD1400P/AHD1400W/AHD1400Z
Output:	1200-1400W
Power supply:	220-240V ~50Hz

THE ENVIRONMENT

-  • Dispose of packaging material, such as plastic and boxes, in the appropriate waste containers.
- When this product reaches the end of its useful life do not dispose of it by putting it in a dustbin; hand it in at a collection point for the reuse of electrical and electronic equipment. Please refer to the symbols on the product, the user's instructions or the packaging.
 - The materials can be re-used as indicated. Your help in the re-use, recycling or other means of making use of old electrical equipment will make an important contribution to the protection of the environment.
 - Contact your municipality for the address of the appropriate collection point in your neighbourhood.

GUARANTEE TERMS

The importer guarantees the appliance against defects caused by manufacturing and/or material faults for 60 months from the date of purchase, subject to the following conditions.

1. No charges will be made for labour costs or materials during the warranty period. Any repairs carried out during the warranty period do not extend the warranty period.
2. The importer automatically becomes the owner of any faulty parts that he replaces or a faulty appliance (in the event of replacement of the appliance).
3. All claims submitted under warranty must be accompanied by the original bill of sale.
4. Claims under warranty must be submitted to the dealer where the appliance was purchased or to the importer.
5. The warranty is issued solely to the first purchaser and cannot be transferred.
6. The warranty does not cover damage caused by:
 - a. Accidents, incorrect use, wear and/or neglect.
 - b. Faulty installation and/or use in a manner contravening the prevailing legal, technical or safety regulations.
 - c. Connection to a mains voltage other than the voltage specified on the type plate.

- d. Unauthorized modifications.
- e. Repairs carried out by third parties.
- f. Careless transport, i.e. without suitable packaging materials or protection.
7. No claims may be made under this warranty for:
 - a. Losses incurred during transport.
 - b. The removal or changing of the appliance's serial number.
8. The guarantee does not cover power cords, lamps or glass parts.
9. No claims can be submitted under this warranty for damage other than the repair or replacement of faulty parts. The importer can never be held responsible for any consequential loss or damage or any other consequences, resulting either directly or indirectly from the appliance supplied by the importer.
10. In case of claims under guarantee you can contact your dealer where the appliance is purchased. Bestron offers you also the possibility to send the appliance directly to our Service Department. Do not send your appliance without consulting us. The package may be refused and any any costs will be for your account. Please contact the Service Department and they will tell you how to pack and send the appliance.
11. This appliance is not suitable for professional use.

SERVICE

If a fault should occur please contact the BESTRON service department:

THE NETHERLANDS:
BESTRON NEDERLAND BV
Bestron Service
Moeskampweg 20
5222 AW 's-Hertogenbosch
Tel: +31 (0) 73 - 623 11 21
Fax: +31 (0) 73 - 621 23 96
Email: info@bestron.com
Internet: www.bestron.com

CE DECLARATION OF CONFORMITY

This product conforms to the essential requirements of the following EU safety directives:

- EMC Directive 2004/108/EC
- Low Voltage Directive 2006/95/EC



R Neyman
Quality control

Congratulazioni per l'acquisto di questo asciugapelli con il quale potrete asciugare, fissare ed acconciare i vostri capelli.

PRESCRIZIONI DI SICUREZZA - GENERALITÀ

- Leggere attentamente le presenti istruzioni per l'uso e conservarle con cura.
- Utilizzare questo apparecchio unicamente secondo le modalità descritte nelle presenti istruzioni.
- Qualora non sia possibile assicurare un'adeguata sorveglianza, è vietato l'utilizzo del presente apparecchio da parte di bambini o di soggetti con limitazioni fisiche e cognitive non in grado di usare l'apparecchio in modo corretto e sicuro.
- Fare eseguire le riparazioni da personale qualificato. Non tentare mai di riparare da soli l'apparecchio.

PRESCRIZIONI DI SICUREZZA - Elettricità e calore



Alcune parti dell'apparecchio possono diventare calde. Per evitare di bruciarsi non toccarle.

- Prima di utilizzare l'apparecchio, controllare che la tensione di rete corrisponda alla tensione di esercizio indicata sulla targhetta di identificazione dell'apparecchio.
- Verificare regolarmente l'integrità del cavo dell'apparecchio. Non utilizzare l'apparecchio qualora il cavo risultasse danneggiato. Per sostituire il cavo danneggiato, rivolgersi a un servizio di assistenza qualificato.
- Quando si disinserisce la spina dalla presa, esercitare la trazione sulla spina stessa e non sul cavo.
- Estrarre sempre la spina dalla presa di corrente quando l'apparecchio non è in uso.
- L'apparecchio deve essere in grado di dissipare il proprio calore onde evitare eventuali rischi di incendio. Assicurarsi pertanto che l'apparecchio sia sufficientemente libero da ostacoli e che non possa venire in contatto con materiali incendiabili. L'apparecchio non deve essere mai coperto.
- Non utilizzare l'apparecchio in prossimità di materiali infiammabili.
- Assicurarsi che l'apparecchio, il cavo e la spina non entrino in contatto con fonti di calore, quali per es. piani di cottura caldi o fiamme libere.
- Assicurarsi che l'apparecchio, il cavo e la spina non entrino in contatto con acqua o con altri liquidi.
- Alcune parti dell'apparecchio possono surriscaldarsi. Evitare di entrare in contatto con tali elementi per non correre rischi di ustione.

PRESCRIZIONI DI SICUREZZA - Durante l'uso

- Non utilizzare mai l'apparecchio in ambienti esterni.
- Evitare di utilizzare l'apparecchio in ambienti umidi.

- Assicurarsi di avere le mani asciutte prima di toccare l'apparecchio, il cavo o la spina.
- Spegnerne l'apparecchio e disinserire la spina dalla presa di corrente se durante l'uso si verificano malfunzionamenti, quando si pulisce l'apparecchio o si è terminato di utilizzarlo.
- Non tentare di recuperare l'apparecchio qualora esso sia caduto in acqua. In tal caso, estrarre subito la spina dalla presa, e non utilizzare più l'apparecchio.
- Fate attenzione ai prodotti per capelli che raggiungono temperature elevate. Un utilizzo frequente e scorretto di questi prodotti, potrebbe danneggiare i vostri capelli. Quindi fate in modo di iniziare sempre con una temperatura bassa. Così facendo potrete capire qual'è la temperatura migliore per il vostro tipo di capelli.

FUNZIONAMENTO - Avvertenze generali

Questo apparecchio è concepito esclusivamente per l'impiego domestico e non per l'uso professionale.

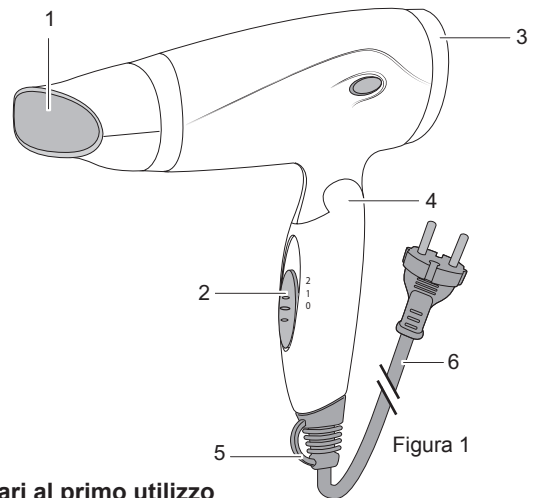

1. Bocchaglio
2. Interruttore accesso/spento 0-1-2
3. Griglia
4. Cerniera
5. Gancio per appendere l'apparecchio
6. Cavo con spina

Figura 1

FUNZIONAMENTO - Operazioni preliminari al primo utilizzo

1. Rimuovere l'imballaggio.
2. Pulire accuratamente tutti gli accessori per eliminare gli eventuali residui di produzione (vedere il capitolo "Pulizia e manutenzione").

Nota La prima volta che si utilizza l'apparecchio, può verificarsi una leggera emissione un odore particolare. Si tratta di un fenomeno normale che scomparirà automaticamente. Predisporre una ventilazione adeguata.

FUNZIONAMENTO - Utilizzo

1. Accertarsi che l'interruttore acceso/spento si trovi in posizione 0 (spento).
2. Inserire la spina nella presa di corrente
3. Mettere l'interruttore acceso/spento (5) su 1. Oppure per un soffio più potente su 2.

⚠ Non avvicinare troppo la bocchetta ai capelli se il commutatore di calore si trova in posizione 2, per evitare di danneggiare i vostri capelli.

Consiglio In presenza di capelli completamente bagnati è meglio iniziare ad asciugarli con aria più calda. Utilizzare aria meno calda a mano a mano che i capelli diventano più asciutti.

- Consiglio** Per dare più volume ai capelli, potete asciugarli ciocca per ciocca sollevandoli dalle radici dei capelli e tirandoli verso su. Indirizzare il calore dell'asciugacapelli direttamente sulle radici dei capelli. Così facendo i vostri capelli rimarranno più facilmente "in piedi". Otterrete così più volume.
- Consiglio** Per ottenere più volume, potete soffiare nella la direzione opposta dei capelli fino a quando non saranno quasi asciutti. Quindi soffiare ancora un po' nella direzione dei capelli.
- Consiglio** L'asciugatura dei vostri capelli davanti allo specchio è sempre fastidiosa. Provate a farlo senza guardare nello specchio. Abbassate leggermente la testa in avanti in modo da vedere quello che state facendo. Dovreste notare che tutto procede bene!
- Consiglio** Muovete sempre l'asciugacapelli per evitare un surriscaldamento e quindi danneggiare i vostri capelli.

 Non chiudere mai la parte posteriore dell'apparecchio. Altrimenti potrebbe surriscaldarsi.

Girando la bocchetta potete concentrare il flusso dell'aria su una determinata posizione.



Figura 2 Girare e allentare la bocchetta

FUNZIONAMENTO - Rimettere a posto l'apparecchio

Dopo l'utilizzo potete richiudere e riporre l'apparecchio (vedi figura 3).

 Quando richiudete l'apparecchio, fate attenzione a non schiacciare le dita.

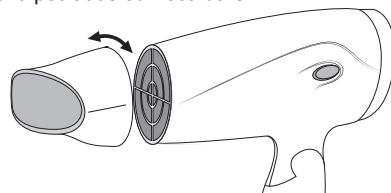



Figura 3 Richiusura dell'apparecchio

PULIZIA E MANUTENZIONE

1. Togliere la spina dalla presa di corrente e lasciare raffreddare bene l'apparecchio.
2. Pulire l'apparecchio con un panno umido e strofinarlo con un panno asciutto.

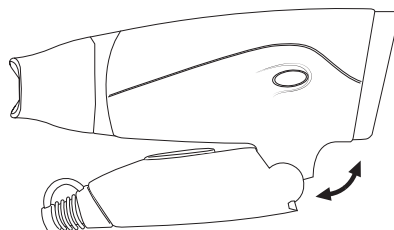
-  Assicurarsi che l'apparecchio non sia collegato all'alimentazione di rete mentre lo si pulisce.
- Non utilizzare detergenti aggressivi o abrasivi né utensili taglienti o acuminati (come coltelli o spazzole dure) per eseguire la pulizia.
 - Non immergere mai l'apparecchio, il cavo e la spina in acqua o in altri liquidi.

SPECIFICHE TECNICHE

Modello: AHD1400P/AHD1400W/AHD1400Z
 Potenza: 1200-1400W
 Tensione di rete: 220-240V ~50Hz

TUTELA DELL'AMBIENTE

-  • Gettare il materiale di imballaggio, come plastica e cartone, negli appositi contenitori.
- Una volta raggiunta la durata massima del prodotto, non smaltirlo alla stregua dei rifiuti generali, ma portarlo presso un punto di raccolta per il riciclo di apparecchiature elettriche ed elettroniche. Prestare attenzione al simbolo sul prodotto, alle istruzioni per l'uso o all'imballaggio.
- I materiali possono essere riutilizzati come indicato. Grazie al riciclaggio, la trasformazione di materiali o altri metodi di utilizzo di vecchie apparecchiature contribuiscono in modo essenziale alla salvaguardia dell'ambiente.
 - Rivolgersi al proprio comune per informazioni sul punto di raccolta più vicino.

CONDIZIONI DI GARANZIA

Di seguito sono riportate le condizioni alle quali l'importatore fornisce la garanzia per il presente apparecchio per un periodo di 60 mesi a decorrere dalla data d'acquisto, a copertura dei difetti di materiale e/o di fabbricazione.

1. Durante la validità di tale periodo di garanzia non verrà addebitato alcun costo di manodopera o di materiale. Le riparazioni effettuate nel corso di validità della garanzia non prolungano la durata della stessa.
2. Le parti difettose o, in caso di sostituzione (cambio), l'apparecchio difettoso stesso divengono automaticamente proprietà dell'importatore.
3. Qualsiasi ricorso alla garanzia dovrà essere accompagnato dalla prova d'acquisto dell'azienda rivenditrice.
4. I ricorsi alla garanzia devono essere eseguiti presso il rivenditore ove l'apparecchio è stato acquistato o presso l'importatore.
5. La garanzia è valida esclusivamente per il primo acquirente e non è trasferibile.
6. La garanzia non si applica ai danni derivanti da:
 - a. incidenti, uso improprio, usura e/o negligenza;
 - b. erronea installazione e/o utilizzo in contrasto con le disposizioni normative, tecniche o di sicurezza vigenti;
 - c. collegamento del prodotto a una tensione di rete diversa da quella indicata nella targhetta di identificazione;
 - d. modifiche non autorizzate;
 - e. riparazioni eseguite da terzi;
 - f. trasporto eseguito in modo improprio privo dell'imballaggio o delle protezioni idonee.
7. Le presenti condizioni di garanzia non si applicano inoltre in caso di:
 - a. perdite che si verificano durante il trasporto;
 - b. rimozione o modifica del numero di serie dell'apparecchio.
8. Sono esclusi dalla garanzia i cavi, le spie luminose, le lampade e i componenti in vetro.
9. La garanzia non riconosce alcun diritto al risarcimento di eventuali danni al di là della mera sostituzione o riparazione delle parti difettose. In nessun caso l'importatore potrà essere ritenuto responsabile per eventuali danni consequenziali o per conseguenze di altro tipo verificatesi a causa delle apparecchiature da questi fornite o a esse correlate.
10. Per reclamare la garanzia, potete rivolgervi al vostro negoziante. Bestron offre anche la possibilità di far riparare l'apparecchio direttamente dal Centro assistenza Bestron. Tuttavia, non spedite mai l'apparecchio senza aver fatto le dovute considerazioni. Il pacco può infatti essere respinto e le eventuali spese sono a vostro carico. Contattate il Centro assistenza e vi diranno come imballare e spedire l'apparecchio.
11. L'apparecchio non è concepito per l'uso professionale.

SERVIZIO

Qualora dovesse verificarsi un guasto è possibile mettersi in contatto con il servizio clienti BESTRON:

PAESI BASSI:

Bestron NEDERLAND BV
Bestron Service
Moeskampweg, 20
5222 AW 's-Hertogenbosch

Tel: +31(0) 73 - 623 11 21
Fax: +31(0) 73 - 621 23 96
E-mail: info@bestron.com
Internet: www.bestron.com

DICHIARAZIONE DI CONFORMITÀ CE

Questo prodotto soddisfa i requisiti e le seguenti norme europee nel campo della sicurezza:

- Direttiva EMC 2004/108/EC
- Direttiva sulla bassa tensione 2006/95/EC



R Neyman
Controllo qualità

Enhorabuena por haber comprado este secador con el que podrá secar, fijar y moldear su cabello..

NORMAS DE SEGURIDAD - General

- Lea las instrucciones de uso con detenimiento y guárdelas cuidadosamente.
- Utilice este aparato únicamente en la forma que se describe en las instrucciones.
- Este aparato no debe ser utilizado por niños sin vigilancia, ni por personas que por impedimentos físicos o mentales no puedan utilizarlo sin correr riesgos.
- Haga reparar el aparato únicamente por personal cualificado. No intente nunca repararlo usted mismo.

NORMAS DE SEGURIDAD - Electricidad y calor

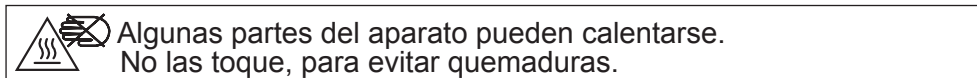

- Antes de utilizar el aparato, verifique que el voltaje de la red corresponda al voltaje indicado en la placa.
- Verifique regularmente que el cable del aparato esté en buenas condiciones. No lo use si el cable está averiado. Haga sustituir el cable deteriorado por personal de servicio cualificado.
- Al retirar el enchufe de la toma, asegúrese de tirar del enchufe y no del cable.
- Retire siempre el enchufe de la toma de alimentación cuando no lo esté utilizando.
- Es indispensable que el aparato pueda liberar el calor que produce para evitar riesgos de incendio. Asegúrese de que el aparato esté completamente libre y de que no haga contacto con materiales inflamables. No cubra nunca el hornillo.
- No use este aparato cerca de materiales inflamables.
- Procure que ni el aparato, ni el cable, ni el enchufe estén en contacto con fuentes de calor, por ejemplo, con una placa caliente de la estufa o una llama.
- Asegúrese de que ni el aparato, ni el cable, ni el enchufe están en contacto con el agua o cualquier otro líquido.
- Algunas partes del aparato pueden calentarse. No las toque para evitar quemaduras.

NORMAS DE SEGURIDAD - Durante el uso

- No use nunca este aparato fuera del hogar.
- No lo utilice nunca en lugares húmedos.

- Asegúrese de tener las manos secas cuando manipule el aparato, el cable o el enchufe.
- Apague el aparato y retire el enchufe de la toma de corriente si se presentan fallos durante el uso, cuando quiera limpiarlo, o después de usarlo.
- No recoja el aparato si éste ha caído en el agua. Retire inmediatamente el enchufe de la toma de pared. No vuelva a utilizarlo más.
- Tenga cuidado con los productos para el pelo que alcance temperaturas elevadas. El uso frecuente e inadecuado de estos productos puede dañar su cabello. Por ello, asegúrese siempre de comenzar con una temperatura baja. De esta forma descubrirá cuál es la mejor posición para su tipo de pelo.

FUNCIONAMIENTO - General

Este aparato está concebido únicamente para uso doméstico, no para uso profesional.

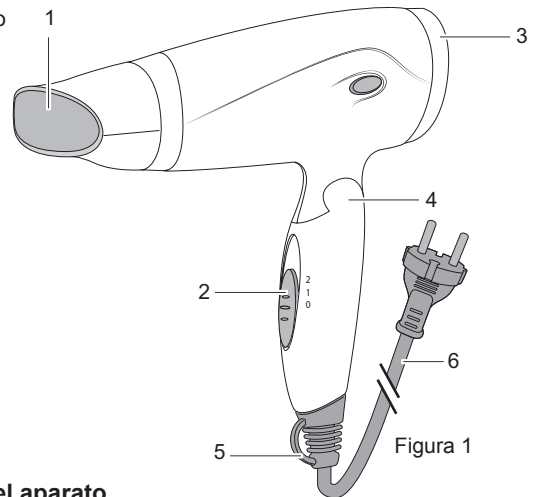

1. Boquilla
2. Interruptor de encendido/apagado 0-1-2
3. Grid
4. Bisagra
5. Anilla para colgar
6. Cable con enchufe

Figura 1

FUNCIONAMIENTO - Antes de estrenar el aparato

1. Quite el embalaje.
2. Limpie todos los accesorios para eliminar cualquier posible resto de fabricación (véase 'Limpieza y mantenimiento').

Nota Cuando se utiliza el aparato por primera vez, éste puede producir un olor particular. Esto es normal y tanto el humo como el olor desaparecerán automáticamente. Procure tener suficiente ventilación.

FUNCIONAMIENTO - Uso

1. Compruebe que el interruptor esté en la posición 0 (apagado).
2. Enchufe el aparato
3. Ponga el interruptor (5) en la posición 1 o si desea una mayor potencia, en la posición 2.

! Para evitar daños a su pelo, no acerque demasiado el difusor al cabello si el selector de calor está en la posición 2.

Consejo Cuando el pelo está muy mojado es mejor que empiece a secarlo con una potencia mayor. A medida que se vaya secando, baje el selector de calor.

- Consejo** Para dar volumen a su pelo, levántelo mechón a mechón desde la base y séquelo en esta posición. Dirija el secador directamente hacia la raíz del pelo. De esta manera le resultará más fácil mantener el pelo hacia arriba, con lo que conseguirá un mayor volumen.
- Consejo** Si desea más volumen, dirija el aire en contra de la dirección del pelo hasta que esté casi seco. Después siga un poco en la dirección del pelo.
- Consejo** Secarse el pelo frente al espejo siempre resulta complicado. Pruebe a hacerlo una vez sin mirarse al espejo. Incline ligeramente la cabeza hacia delante para ver lo que está haciendo. Verá que el resultado es estupendo.
- Consejo** Mueva continuamente el secador para evitar el sobrecalentamiento del pelo, lo que podría dañarlo.

 No cierre nunca la parte trasera del aparato, ya que, de lo contrario, se puede calentar demasiado.

Puede concentrar el aire sobre un punto determinado girando el difusor.

Figura 2 Girar y soltar el difusor

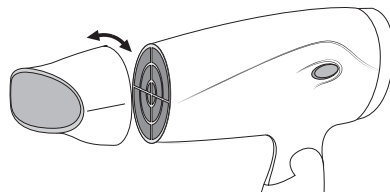

FUNCIONAMIENTO - Almacenamiento

Después de su uso, puede plegar y guardar el aparato (figura 3).



 Si pliega el aparato, tenga cuidado de no pillarse los dedos.

Figura 3 Almacenamiento del aparato

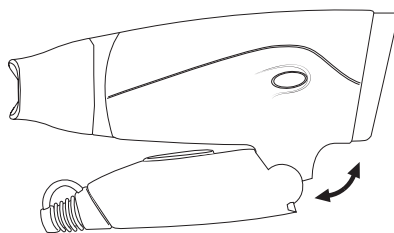

LIMPIEZA Y MANTENIMIENTO

1. Desenchufe el aparato y deje que se enfríe completamente.
2. Lávelo con un paño húmedo frótelo después con una bayeta seca.

-  • Asegúrese de que el aparato no está conectado a la red de alimentación eléctrica cuando vaya a limpiarlo.
- No use limpiadores fuertes ni abrasivos, ni objetos con filo (como cuchillos o cepillos con cerdas duras) para limpiar el aparato.
 - No sumerja nunca el aparato, ni el cable, ni el enchufe en agua o en otro líquido.

FICHA TÉCNICA

Tipo: AHD1400P/AHD1400W/AHD1400Z
 Potencia: 1200-1400W
 Tensión de la red: 220-240V ~50Hz

MEDIO AMBIENTE

-  • Tire el material de embalaje, como plástico y cajas, en los contenedores destinados para ello. No tire este producto al final de su vida útil con los residuos domésticos normales, en su lugar llévelo a un centro de recolección para reutilización de aparatos eléctricos y electrónicos. Tenga en cuenta el símbolo que aparece en el aparato, el manual de instrucciones o el embalaje.
- Los materiales pueden reutilizarse como se ha indicado. Su ayuda para reutilización, procesamiento de materiales u otras formas de utilización de aparatos viejos es una contribución importante a la conservación de nuestro medio ambiente.
 - Infórmese con las autoridades sobre los puntos de recolección en su localidad.

DISPOSICIONES DE GARANTÍA

Bajo las siguientes condiciones, y durante un período de 60 meses contado a partir de la fecha de compra, el importador otorgará garantía de este aparato por defectos ocasionados por deficiencias en la fabricación o en los materiales.

1. Durante el período de garantía mencionado no se cobrarán los costes de la mano de obra ni el material. Una reparación que tenga lugar durante el período de garantía no prolonga dicho período.
2. En caso de reemplazo, las piezas defectuosas o los aparatos defectuosos mismos pasarán automáticamente a propiedad del importador.
3. Toda reclamación por garantía deberá ir acompañada de la factura de compra de la empresa.
4. Toda reclamación por garantía deberá hacerse al distribuidor donde ha sido comprado el aparato o al importador.
5. La garantía es válida únicamente para el comprador y no es susceptible de transferencia.
6. La garantía no cubre los daños ocasionados por:
 - a. accidentes, mala utilización, desgaste y/o descuido;
 - b. mala instalación y/o uso en contradicción con las normas técnicas o de seguridad legales vigentes;
 - c. conexión a una red eléctrica cuyo voltaje no corresponde al voltaje indicado en la placa;
 - d. una modificación no autorizada;
 - e. una reparación ejecutada por terceros;
 - f. negligencia en el transporte del aparato sin el embalaje o protección adecuados.
7. No podrá apelarse a estas disposiciones de garantía en los siguientes casos:
 - a. pérdida ocurrida durante el transporte;
 - b. remoción o modificación del número de serie del aparato.
 8. La garantía no cubre los cables, las bombillas, ni las partes de cristal.
9. La garantía no concede derecho a reclamar indemnización alguna por daños, diferente a la sustitución o reparación, respectivamente, de las partes defectuosas. El importador no podrá ser responsabilizado por daños consecuenciales o por cualquier otra clase de efectos causados por el aparato suministrado por él o que guarden relación con el mismo.
10. Para hacer valer la garantía. Puede acudir a la tienda donde compró el producto. Bestron también ofrece la posibilidad de entregar el aparato directamente al servicio técnico Bestron para su reparación. Pero no podrá enviarlo de cualquier manera. El paquete podría ser rechazado y los costes asociados correrían de su cuenta. Póngase en contacto con el servicio técnico, donde le indicarán cómo debe embalar y enviar el aparato.
11. Este aparato no es apto para uso profesional.

SERVICIO

Si se presenta un fallo inesperado, puede ponerse en contacto con el departamento de servicios de BESTRON:

PAÍSES BAJOS:

BESTRON NEDERLAND BV
Bestron Service
Moeskampweg 20
5222 AW 's-Hertogenbosch

Tel: +31(0) 73 - 623 11 21
Fax: +31(0) 73 - 621 23 96
Email: info@bestron.com
Internet: www.bestron.com

CERTIFICACIÓN DE CONFORMIDAD (CE)

Este producto satisface las disposiciones de las siguientes directivas de la Unión Europea en el marco de la seguridad:

- Directiva de compatibilidad electromagnética 2004/108/EC
- Directiva de bajo voltaje 2006/95/EC

R Neyman
Control de calidad







»» BESTRON®

AHD1400P/AHD1400W/
AHD1400Z
v 240113-08