

# Panasonic®

English

Nederlands

Română

Model No.

**TX-39AS650E**  
**TX-42AS650E**  
**TX-47AS650E**  
**TX-50AS650E**  
**TX-55AS650E**  
**TX-60AS650E**

## Operating Instructions LCD Television



# VIERA

For more detailed instructions, refer to [eHELP]  
(Built-in Operating Instructions).

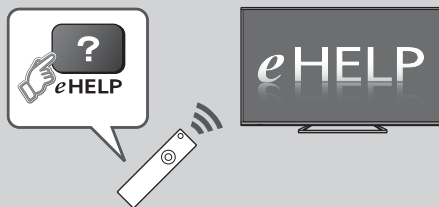

- How to use [eHELP] ➔ (p. 18)

Thank you for purchasing this Panasonic product.

Please read these instructions carefully before operating this product and retain them for future reference.

The images shown in this manual are for illustrative purposes only.

Please refer to Pan European Guarantee Card if you need to contact your local Panasonic dealer for assistance.



TQB0E2402P4

English

## Contents

### Be Sure to Read

Important Notice	3
Safety Precautions	4

### Quick Start Guide

Accessories	7
Connections	9
Identifying Controls	13
First time Auto Setup	16

### Using your VIERA

Operations	17
How to Use eHELP	18
Viewing 3D images	18

### Others

FAQs	19
Maintenance	20
Specifications	20





- For the information of the trademarks, refer to [eHELP] (Support > Licence).

# Important Notice

---

## Notice for DVB / Data broadcasting / IPTV functions

- This TV is designed to meet the standards (as of August, 2013) of DVB-T / T2 (MPEG2 and MPEG4-AVC(H.264)) digital terrestrial services, DVB-C (MPEG2 and MPEG4-AVC(H.264)) digital cable services.  
Consult your local dealer for availability of DVB-T / T2 services in your area.  
Consult your cable service provider for availability of DVB-C services with this TV.
- This TV may not work correctly with the signal which does not meet the standards of DVB-T / T2 or DVB-C.
- Not all the features are available depending on the country, area, broadcaster, service provider and network environment.
- Not all CI modules work properly with this TV. Consult your service provider about the available CI module.
- This TV may not work correctly with CI module that is not approved by the service provider.
- Additional fees may be charged depending on the service provider.
- The compatibility with future services is not guaranteed.
- Check the latest information on the available services at the following website. (English only)  
**<http://panasonic.net/viera/support>**

---

Panasonic does not guarantee operation and performance of peripheral devices made by other manufacturers; and we disclaim any liability or damage arising from operation and/or performance from usage of such other maker's peripheral devices.

---

The recording and playback of content on this or any other device may require permission from the owner of the copyright or other such rights in that content. Panasonic has no authority to and does not grant you that permission and explicitly disclaims any right, ability or intention to obtain such permission on your behalf. It is your responsibility to ensure that your use of this or any other device complies with applicable copyright legislation in your country. Please refer to that legislation for more information on the relevant laws and regulations involved or contact the owner of the rights in the content you wish to record or playback.

---

This product is licensed under the AVC patent portfolio license for the personal and non-commercial use of a consumer to (i) encode video in compliance with the AVC Standard ("AVC Video") and/or (ii) decode AVC Video that was encoded by a consumer engaged in a personal and non-commercial activity and/or was obtained from a video provider licensed to provide AVC Video. No license is granted or shall be implied for any other use.

Additional information may be obtained from MPEG LA, LLC.

See <http://www.mpegla.com>.

Rovi Corporation and/or its subsidiaries and related affiliates are not in any way liable for the accuracy or availability of the program schedule information or other data in the GUIDE Plus+/Rovi Guide system and cannot guarantee service availability in your area. In no event shall Rovi Corporation and/or its related affiliates be liable for any damages in connection with the accuracy or availability of the program schedule information or other data in the GUIDE Plus+/Rovi Guide system.

Transport only in upright position.

# Safety Precautions

To help avoid risk of electrical shock, fire, damage or injury, please follow the warnings and cautions below:

## ■ Mains plug and lead

### Warning

If you detect anything unusual, immediately remove the mains plug.



- This TV is designed to operate on AC 220-240 V, 50 / 60 Hz.
- Insert the mains plug fully into the socket outlet.
- Ensure that the mains plug is easily accessible.
- Disconnect the mains plug when cleaning the TV.
- Do not touch the mains plug with wet hands.



- Do not damage the mains lead.

• Do not place a heavy object on the lead.



• Do not place the lead near a high temperature object.



• Do not pull on the lead. Hold onto the mains plug body when disconnecting the plug.



- Do not move the TV with the lead plugged into a socket outlet.
- Do not twist the lead, bend it excessively or stretch it.
- Do not use a damaged mains plug or socket outlet.
- Ensure the TV does not crush the mains lead.
- Do not use any mains lead other than that provided with this TV.

## ■ Take care

### Warning



- Do not remove covers and never modify the TV yourself as live parts are accessible when they are removed. There are no user serviceable parts inside.



- Do not expose the TV to rain or excessive moisture. This TV must not be exposed to dripping or splashing water and objects filled with liquid, such as vases, must not be placed on top of or above the TV.



- Do not insert foreign objects into the TV through the air vents.

- Do not use an unapproved pedestal / mounting equipment. Be sure to ask your local Panasonic dealer to perform the setup or installation of approved wall-hanging brackets.
- Do not apply strong force or impact to the display panel.
- Do not place the TV on sloped or unstable surfaces, and ensure that the TV does not hang over the edge of the base. 
- This TV is designed for table-top use. 
- Do not expose the TV to direct sunlight and other sources of heat.

**To prevent the spread of fire, keep candles or other open flames away from this product at all times**



### ■ Dangerous part / Small object

#### Warning

- This product contains possibly dangerous parts such as plastic bags, that can be breathed in or swallowed by young children accidentally. Keep these parts out of reach of young children.
- Do not allow children to handle any small objects such as SD Card and R03 batteries. The small object could be swallowed by young children. Remove SD Card immediately after use and store out of reach of young children. 

### ■ Pedestal

#### Warning

- Do not disassemble or modify the pedestal.

#### Caution

- Do not use any pedestal other than the one provided with this TV.
- Do not use the pedestal if it becomes warped or physically damaged. If this occurs, contact your nearest Panasonic dealer immediately.
- During setup, make sure that all screws are securely tightened.
- Ensure that the TV does not suffer any impact during installation of the pedestal.
- Ensure that children do not climb onto the pedestal.
- Install or remove the TV from the pedestal with at least two people.
- Install or remove the TV by the specified procedure.

### ■ Radio wave

#### Warning

- Do not use the TV and Touch Pad Controller in any medical institutions or locations with medical equipment. Radio waves may interfere with the medical equipment and cause accidents due to the malfunction.
- Do not use the TV and Touch Pad Controller near any automatic control equipment such as automatic doors or fire alarms. Radio waves may interfere with the automatic control equipment and cause accidents due to the malfunction.
- Keep the distance at least 22 cm from the TV and Touch Pad Controller when you have a cardiac pacemaker. Radio waves may interfere with the operation of the pacemaker.
- Do not disassemble or alter the TV and Touch Pad Controller in any way.

### ■ Built-in wireless LAN

#### Caution

- Do not use the built-in wireless LAN to connect to any wireless network (SSID\*) for which you do not have usage rights. Such networks may be listed as a result of searches. However, using them may be regarded as illegal access.
 

\*SSID is a name for identifying a particular wireless network for transmission.
- Do not subject the built-in wireless LAN to high temperatures, direct sunlight or moisture.
- Data transmitted and received over radio waves may be intercepted and monitored.
- The built-in wireless LAN uses 2.4 GHz and 5 GHz frequency bands. To avoid malfunctions or slow response caused by radio wave interference, keep the TV away from the devices such as other wireless LAN devices, microwaves, mobile phones and the devices that use 2.4 GHz and 5 GHz signals when using the built-in wireless LAN.
- When noises occur due to the static electricity, etc., the TV might stop operating for the protection of the devices. In this case, turn the TV off with Mains power On / Off switch, then turn it on again.
- Additional information for the wireless LAN and access point may be on the following website. (English only)  
<http://panasonic.net/viera/support>

### ■ Bluetooth® wireless technology

#### Caution

- The TV and Touch Pad Controller use the 2.4 GHz radio frequency ISM band (Bluetooth®). To avoid malfunctions or slow response caused by radio wave interference, keep the TV and Touch Pad Controller away from the devices such as other wireless LAN devices, other Bluetooth devices, microwaves, mobile phones and the devices that use 2.4 GHz signal.

## ■ Ventilation

### Caution

Allow sufficient space around the TV in order to help prevent excessive heat, which could lead to early failure of some electronic components.

Minimum distance:

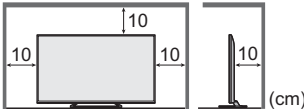

- Ventilation should not be impeded by covering the ventilation openings with items such as newspapers, tablecloths and curtains.
- Whether you are using a pedestal or not, always ensure the vents at the bottom of the TV are not blocked and there is sufficient space to enable adequate ventilation.



## ■ Moving the TV

### Caution

Before moving the TV, disconnect all cables.

- Move the TV with at least two people.

## ■ When not in use for a long time

### Caution

This TV will still consume some power even in the Off mode, as long as the mains plug is still connected to a live socket outlet.

- Remove the mains plug from the wall socket when the TV is not in use for a prolonged period of time.

## ■ Excessive volume

### Caution

- Do not expose your ears to excessive volume from the headphones. Irreversible damage can be caused.
- If you hear a drumming noise in your ears, turn down the volume or temporarily stop using the headphones.



## ■ Battery for the Remote Control / Touch Pad Controller

### Caution

- Incorrect installation may cause battery leakage, corrosion and explosion.
- Replace only with the same or equivalent type.
- Do not mix old and new batteries.
- Do not mix different battery types (such as alkaline and manganese batteries).
- Do not use rechargeable batteries (Ni-Cd, etc.).
- Do not burn or break up batteries.
- Do not expose batteries to excessive heat such as sunshine, fire or the like.
- Make sure you dispose of batteries correctly.

- Remove the battery from the unit when not using for a prolonged period of time to prevent battery leakage, corrosion and explosion.

## ■ 3D Eyewear Use

### Caution

- Use the 3D Eyewear only for the intended purpose and nothing else.
- Do not move around while wearing the 3D Eyewear to avoid falling or accidental injury.
- Do not drop, bend, exert pressure on, or step on the 3D Eyewear.
- Be careful of the tips of the frame when putting on the 3D Eyewear.
- Be careful not to trap your fingers in the hinge section of the 3D Eyewear.
- Do not use the 3D Eyewear if it is physically damaged.
- If you suffer from any eyesight problems (short / farsighted, astigmatism, eyesight differences in left and right), ensure that you correct your vision before using the 3D Eyewear. The supplied 3D Eyewear can be worn over vision correction glasses.
- Stop using the 3D Eyewear immediately if you experience any redness, pain or skin irritation around the nose or temples. In rare cases, the materials used in the 3D Eyewear may cause an allergic reaction.

## ■ Viewing 3D Images

### Caution

- Pay special attention when children are viewing 3D images. 3D images should not be viewed by children younger than about 6 years old, as a guideline. All children must be fully supervised by parents or guardians who must ensure their safety and health while they are viewing 3D images.
- Stop viewing 3D images immediately if you feel tired, feel unwell, experience any other uncomfortable sensation or clearly see double images. Take an appropriate break before continuing to view. When you set the 3D effect by using [3D Adjustment], take into account that the vision of 3D images varies among different individuals.
- Do not view 3D images if you have a history of oversensitivity to light, heart problems or any other medical conditions.
- When viewing 3D images, your sense of distance may be tricked or go wrong. Be careful not to hit the TV screen or other people unintentionally. Ensure there are no breakable objects around you to avoid any accidental damage or injury.
- Do not view 3D images from a distance shorter than recommended. The recommended viewing distance is at least 3 times of the image height.

39-inch model : 1.5 m or more

42-inch model : 1.6 m or more

47-inch model : 1.8 m or more

50-inch model : 1.9 m or more

55-inch model : 2.1 m or more

60-inch model : 2.3 m or more

When black bands at the top and bottom of the screen are displayed, such as movies, view the screen from a distance at least 3 times the height of the actual image. (That makes the distance shorter than the recommended values above.)

## LCD Television



### Declaration of Conformity (DoC)

"Hereby, Panasonic Corporation declares that this TV is in compliance with the essential requirements and other relevant provisions of the Directive 1999/5/EC."

If you want to get a copy of the original DoC of this TV, please visit the following website:

<http://www.doc.panasonic.de>

Authorized Representative:

Panasonic Testing Centre

Panasonic Marketing Europe GmbH

Winsbergring 15, 22525 Hamburg, Germany

This TV is intended to be used in the following countries.

Albania, Andorra, Austria, Belgium, Bulgaria, Croatia, Cyprus, Czech Republic, Denmark, Estonia, Finland, France, Germany, Greece, Hungary, Italy, Iceland, Latvia, Liechtenstein, Lithuania, Luxembourg, Malta, Monaco, Montenegro, Netherlands, Norway, Poland, Portugal, Romania, Slovakia, Slovenia, Spain, Sweden, Switzerland, Turkey

The wireless LAN feature of this TV shall exclusively be used inside buildings.

# Accessories

## Remote Control

➔ (p. 13)

- N2QAYB000829



## Touch Pad Controller

➔ (p. 14)

- N2QBYA000004



## Pedestal

➔ (p. 8)

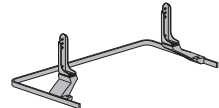
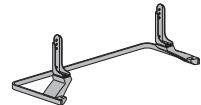

## Mains lead

➔ (p. 10)

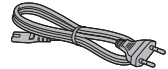

## Batteries

- R6 (2)  
(For Remote Control)

➔ (p. 14)

- R03 (2)  
(For Touch Pad Controller)

➔ (p. 15)



## 3D Eyewear

➔ (p. 18)



## Operating Instructions

## Pan European Guarantee Card

- Accessories may not be placed all together. Take care not to throw them away unintentionally.
- For the information of optional accessories, refer to [eHELP] (Support > Optional accessories).

## Assembling / Removing the pedestal

### (A) Assembly screw (4)



### (B) Assembly screw (4)



### (C) Bracket (2)



### (D) Base

39-inch model    42-inch model

47-inch model    50-inch model

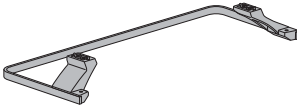

55-inch model    60-inch model

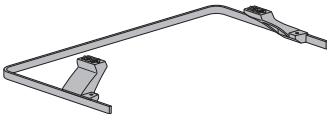

## ■ Assembling the pedestal

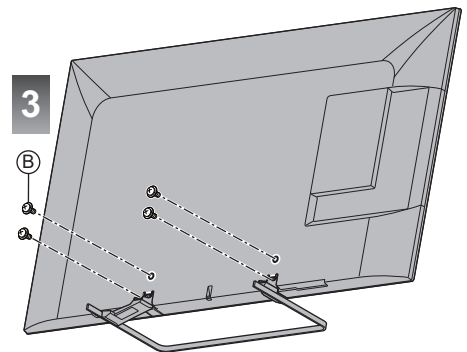
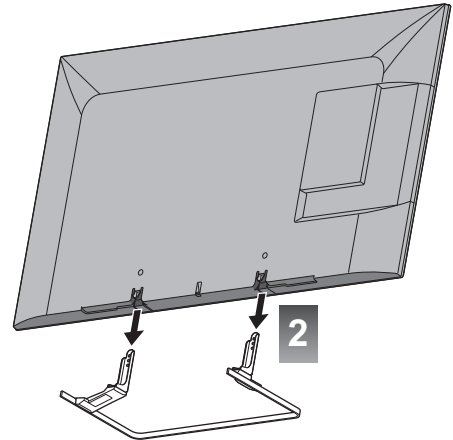
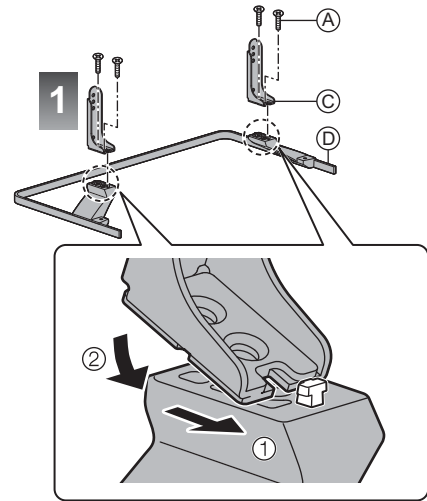



## Removing the pedestal from the TV

Be sure to remove the pedestal in the following way when using the wall-hanging bracket or repacking the TV.

- 1 Remove the assembly screws **ⓑ** from the TV.
- 2 Pull out the pedestal from the TV.
- 3 Remove the assembly screws **Ⓐ** from the bracket.

# Connections

- External equipment and cables shown are not supplied with this TV.
- Please ensure that the unit is disconnected from the mains socket before attaching or disconnecting any cables.
- Check the terminal type and cable plugs are correct when connecting.
- Use a fully wired HDMI compliant cable.
- Use a fully wired SCART cable.
- Keep the TV away from electronic equipment (video equipment, etc.) or equipment with an infrared sensor, otherwise distortion of image / sound may occur or operation of other equipment may be affected.
- Please also read the manual of the equipment being connected.

## Terminals

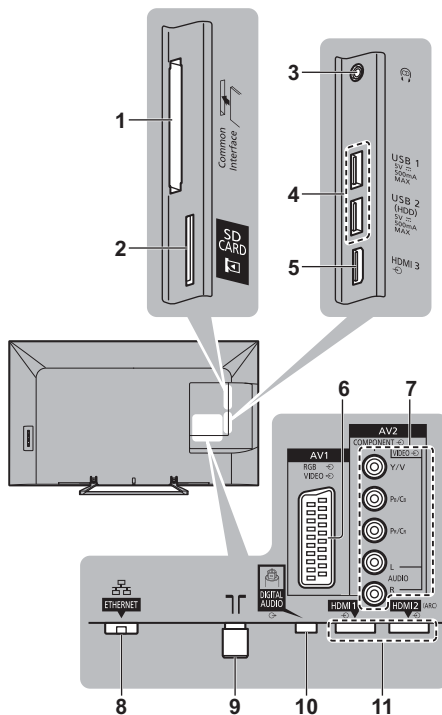

- 1 CI slot ➔ (p. 12)
- 2 SD Card slot
- 3 Headphone jack ➔ (p. 12)
- 4 USB 1 - 2 port
- 5 HDMI3
- 6 AV1 (SCART) ➔ (p. 10)
- 7 AV2 (COMPONENT / VIDEO) ➔ (p. 11)

- 8 ETHERNET → (p. 11)
- 9 Terrestrial / cable terminal → (p. 10)
- 10 DIGITAL AUDIO
- 11 HDMI - 2 → (p. 10, 11, 12)

## Basic connections

### ■ Mains lead

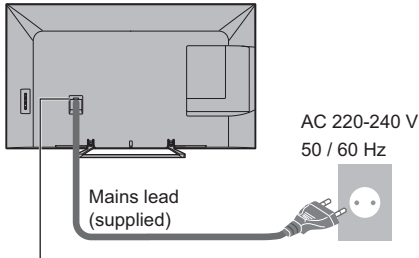

**Insert the mains plug firmly into place.**

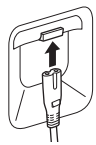

- When disconnecting the mains lead, be absolutely sure to disconnect the mains plug at the socket outlet first.

### ■ Aerial

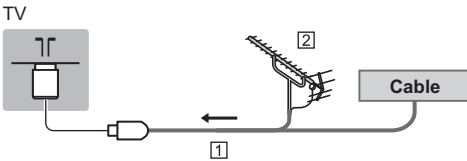

- 1 RF cable
- 2 Terrestrial aerial
- For DVB-C, DVB-T, Analogue

## AV devices

### ■ DVD Recorder / VCR

TV

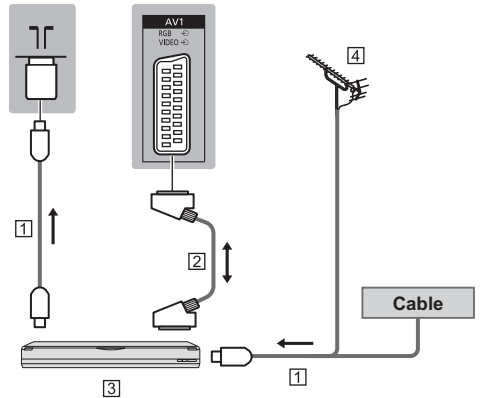

- 1 RF cable
- 2 SCART cable
- 3 DVD Recorder / VCR
- 4 Terrestrial aerial

### ■ DVD Recorder (VCR) / Set top box

TV

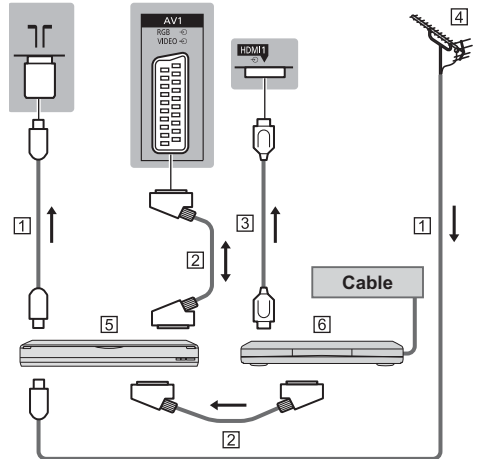

- 1 RF cable
- 2 SCART cable
- 3 HDMI cable
- 4 Terrestrial aerial
- 5 DVD Recorder / VCR
- 6 Set top box

## Network

To use internet service, you need a broadband network environment.

- If you do not have any broadband network services, please consult your retailer for assistance.
- Prepare the internet environment for wired connection or wireless connection.
- Setup of the network connection will start when first using the TV. ➔ (p. 16)

### Wired connection

TV

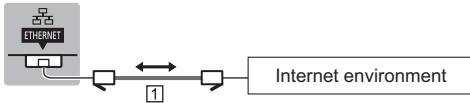

#### 1 LAN cable (Shielded)

- Use the Shielded Twist Pair (STP) LAN cable.

### Wireless connection



#### 1 Built-in wireless LAN

#### 2 Access point

## Other connections

### DVD Player

(COMPONENT equipment)

TV

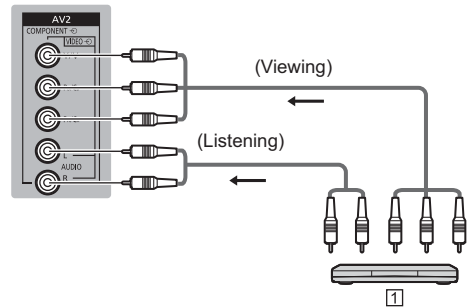

#### 1 DVD Player

### Camcorder / Game equipment

(VIDEO equipment)

TV

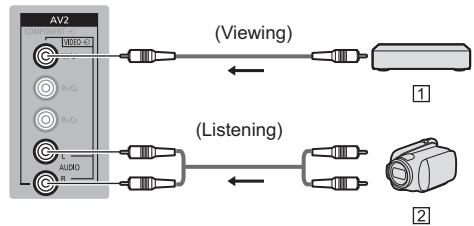

#### 1 Game equipment

#### 2 Camcorder

### Blu-ray Disc Player

(3D-compatible equipment)



#### 1 HDMI cable

#### 2 Blu-ray Disc Player

## ■ Amplifier (to listen with speakers)

- Use HDMI2 for connecting an amplifier. This connection is applicable when using an amplifier that has ARC (Audio Return Channel) function.

As for an amplifier without ARC function, use DIGITAL AUDIO.

- To enjoy multi-channel sound from external equipment (e.g. Dolby Digital 5.1ch), connect the equipment to the amplifier. For the connections, read the manuals of the equipment and amplifier.

TV

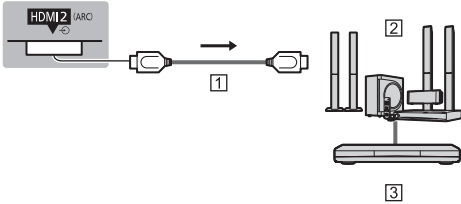

- 1 HDMI cable
- 2 Amplifier with speaker system
- 3 External equipment (DVD Player, etc.)

## ■ Headphones

- To adjust volume
  - ➔ **[Headphone Volume] in the Sound Menu**
- To select the sound output to adjust volume
  - ➔ **[Speaker Setting] in the Sound Menu**

TV



## ■ Common Interface

- Turn the TV off with Mains Power On / Off switch whenever inserting or removing the CI module.
- If a smart card and a CI module come as a set, first insert the CI module, then insert the smart card into the CI module.
- Insert or remove the CI module completely in the correct direction as shown.
- Normally encrypted channels will appear. (The viewable channels and its features depend on the CI module.)

If encrypted channels do not appear

- ➔ **[Common Interface] in the Setup Menu**
- There might be some CI modules in the market with older firmware versions that do not work fully interoperable with this new CI+ v1.3 TV. In this case, please contact your content provider.

- For more information, refer to [eHELP] (Functions > Common Interface), read the manual of the CI module, or check with the content provider.

TV

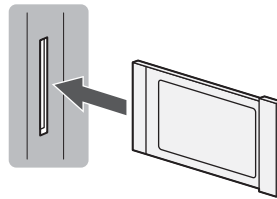

CI module

## ■ Communication Camera

- Use USB 1 for connecting the Communication Camera.
- For more information, refer to [eHELP] (Support > Optional accessories > Communication Camera).

## ■ USB HDD (for recording)

- Use USB 2 for connecting the USB HDD.
- For more information, refer to [eHELP] (Recording).

## ■ VIERA Link

- Use HDMI1 - 3 for VIERA Link connection.
- For more information, refer to [eHELP] (Functions > VIERA Link "HDAVI Control™").

# Identifying Controls

## Remote Control

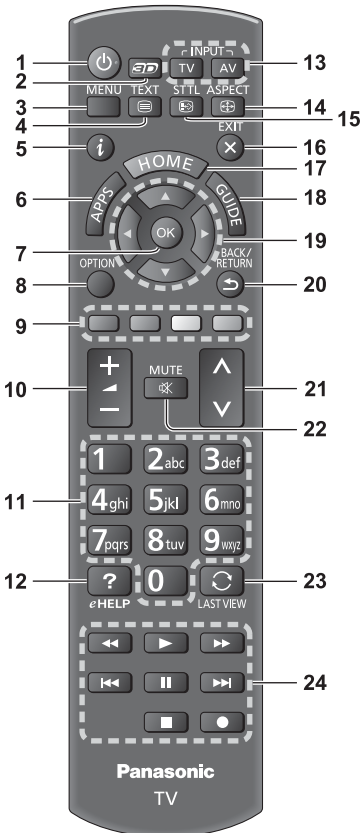

- 1 **Standby On / Off switch**
- 2 **3D button**
  - Switches the view between 2D and 3D.
- 3 **[Main Menu]**
  - Press to access Picture, Sound, Network, Timer, Setup and Help Menus.
- 4 **Teletext button**
- 5 **Information**
  - Displays channel and programme information.
- 6 **APPS**
  - Displays [APPS List] (applications list).

### 7 OK

- Confirms selections and choices.
- Press after selecting channel positions to quickly change channel.
- Displays channel list.

### 8 [Option Menu]

- Easy optional setting for viewing, sound, etc.

### 9 Coloured buttons

#### (red-green-yellow-blue)

- Used for the selection, navigation and operation of various functions.

### 10 Volume Up / Down

### 11 Numeric buttons

- Changes channel and teletext pages.
- Sets characters.
- When in Standby mode, switches TV on.

### 12 [eHELP]

- Displays [eHELP] (Built-in Operating Instructions).

### 13 Input mode selection

- TV - switches to DVB-C / DVB-T / Analogue.
- AV - switches to AV input mode from Input Selection list.

### 14 Aspect

- Changes aspect ratio.

### 15 Subtitles

- Displays subtitles.

### 16 Exit

- Returns to [Home Screen].

### 17 HOME

- Displays [Home Screen].

### 18 TV Guide

- Displays Electronic Programme Guide.

### 19 Cursor buttons

- Makes selections and adjustments.

### 20 Return

- Returns to the previous menu / page.

### 21 Channel Up / Down

### 22 Sound Mute On / Off

### 23 Last view

- Switches to previously viewed channel or input mode.

### 24 Operations for contents, connected equipment, etc.

## ■ Installing / Removing batteries

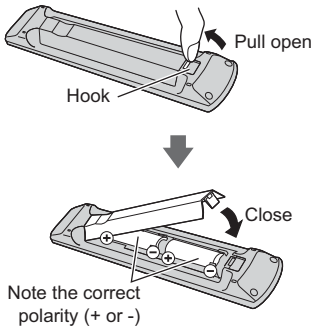

## Touch Pad Controller

Touch Pad Controller is designed for the convenient operations, especially, on Home Screen or internet contents. You can operate the TV intuitively with this controller.

- Touch Pad Controller can be used by registering to this TV with Bluetooth wireless technology. The registration starts automatically when you press any buttons (except Standby On / Off switch) after installing batteries.
- After registering, you can operate the TV without pointing this controller at the TV (except Standby On / Off switch).
- To use Standby On / Off switch, point the controller directly at the TV's remote control signal receiver because it works with the infrared. (You can operate the switch without registration.)
- It is recommended to speak within about 15 cm from microphone of Touch Pad Controller when using Voice Control function.
- For more information, refer to [eHELP] (Functions > Touch Pad Controller).

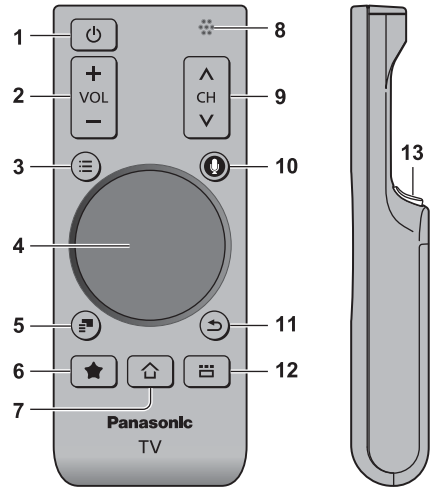

- 1 Standby On / Off switch**
- 2 Volume Up / Down**
- 3 [Main Menu]**
- 4 Touch pad (p. 14)**
- 5 [Option Menu]**
- 6 My button**
  - Press to register the content as your favourite.
  - For more information of my button, refer to [eHELP] (Functions > Touch Pad Controller > My button).
- 7 HOME**
  - Displays [Home Screen].
- 8 Microphone**
- 9 Channel Up / Down**
- 10 Voice Control button**
  - Press to use Voice Control function.
- 11 Return**
  - Returns to [Home Screen].
- 12 APPS**
  - Displays [APPS List] (application list).
- 13 OK**
  - Confirms selections and choices.

### ■ Touch Pad



- Tap the centre of the pad for "OK".

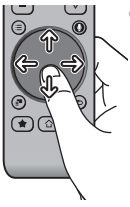

- Slide your finger to move the cursor (on internet contents or [Cursor Settings] in [VIERA Touch Pad Controller] (Setup Menu)), select the item, adjust levels, etc.



- Trace the fringe to scroll.

## ■ Installing / Removing batteries

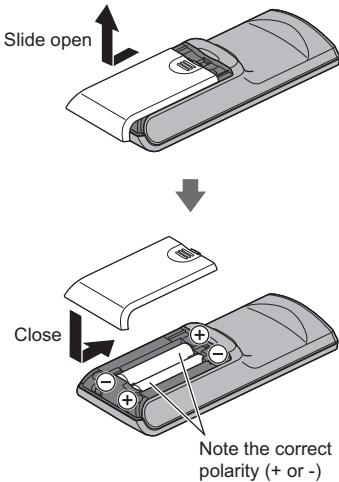

### Note

- It is recommended to hold Touch Pad Controller with your hand when using.
- The battery power will be used whenever you use Touch Pad Controller (including the touch of the touch pad) even if not operating the TV. It may decrease the battery life.
- Some operations differ depending on the application.

## Indicator / Control panel

- When pressing 4, 5, 6 buttons, the control panel guide appears on the right side of the screen for 3 seconds to highlight the pressed button.

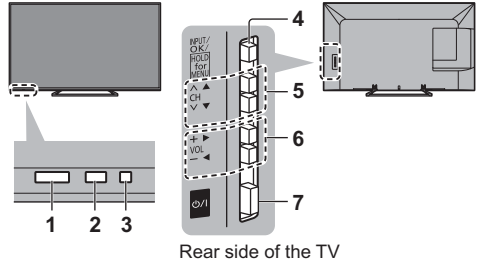

### 1 Remote control signal receive

- Do not place any objects between the TV remote control signal receiver and remote control.

### 2 Ambient sensor

- Senses brightness to adjust picture quality when [Ambient Sensor] in the Picture Menu is set to [On].

### 3 Power LED

**Red:** Standby

**Green:** On

**Orange:** Standby with Recording / Standby with Timer Programming On

- The LED blinks when the TV receives a command from the remote control.

### 4 Input mode selection

- Press repeatedly until you reach the desired mode.

#### [Main Menu]

- Press and hold for about 3 seconds to display main menu.

**OK** (when in the menu system)

### 5 Channel Up / Down

Cursor Up / Down (when in the menu system)

### 6 Volume Up / Down

Cursor Left / Right (when in the menu system)

### 7 Mains power On / Off switch

- Use to switch the mains power.

# First time Auto Setup

Automatically sets up the TV and searches for available TV channels when the TV is turned on for the first time.

- These steps are not necessary if the setup has been completed by your local dealer.
- Please complete connections (p. 9 - 12) and settings (if necessary) of the connected equipment before starting Auto Setup. For details of settings for the connected equipment, read the manual of the equipment.

## 1 Plug the TV into mains socket and turn power on



- Takes a few seconds to be displayed.



## 2 Select the following items

Set up each item by following the on-screen instructions.

Example:



### ■ How to use remote control



Move the cursor



Access the item / store the setting



Return to the previous item (if available)

### Select the language

#### Select [Home]

Select [Home] viewing environment to use in your home environment.

- [Shop] is for shop display.
- To change viewing environment later on, you will need to initialise all settings by accessing Shipping Condition.

### Set up the network connection

#### Select your country

- Depending on the country you select, select your Region or store the Child Lock-PIN number ("0000" cannot be stored).

### Tick the TV signal mode to tune, and then select [Start Auto Setup]

- : tune (search for the available channels)
- : skip tuning

- Auto Setup screen varies depending on the country and the signal mode you select.

- [DVB-C Network Settings]

Normally set [Frequency] and [Network ID] to [Auto].

If [Auto] is not displayed or if necessary, enter [Frequency] and [Network ID] specified by your cable provider with numeric buttons.

## 3 Select the type of [Home Screen]

The demonstration to explain how to use [my Home Screen] is displayed. Confirm the demonstration by following the on-screen instructions, and then select the desired [Home Screen].

Example: [Home Screen Selection]



Example: [TV Home Screen]



**Auto Setup is now complete and your TV is ready for viewing.**

If tuning has failed, check the connection of the network, RF cable, and then follow the on-screen instructions.

#### Note

- The TV will automatically go into Standby mode when no operation is performed for 4 hours if [Auto Standby] in the Timer Menu is set to [On].
- The TV will automatically go into Standby mode when no signal is received and no operation is performed for 10 minutes if [No signal Power off] in the Timer Menu is set to [On].
- To retune all channels
  - ➔ [Auto Setup] in [Tuning Menu] (Setup Menu)
- To add the available TV signal mode later
  - ➔ [Add TV Signal] in [Tuning Menu] (Setup Menu)
- To initialise all settings
  - ➔ [Shipping Condition] in [System Menu] (Setup Menu)



# Operations

## Turn power on

Ⓟ/Ⓜ (TV)

or

 (Remote Control)

- Mains power On / Off switch should be on. (p. 15)
- The last viewed [Home Screen] is displayed.

Example: [TV Home Screen]



Example: Selected content screen



- To return to [Home Screen] at any time



- You can set up or make [Home Screen] to display desired information, to access specific features easily, to select the default [Home Screen], etc. For details, follow the on-screen instructions or refer to [eHELP] (my Home Screen > my Home Screen).

## Watching TV

### 1 Select the TV viewer from [Home Screen]

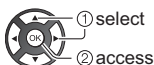

### 2 Select the mode

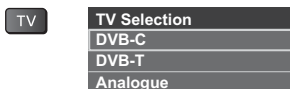

- The selectable modes vary depending on the channels stored.



- You can also select the mode pressing the TV button repeatedly.
- If [TV Selection] is not displayed, press the TV button to switch the mode.

### 3 Select a channel

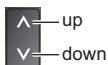

or



- To select a channel position with 2 or more-digit, e.g. 399



## To access each feature

Access [APPS List] and select a feature



Example: [APPS List]



APPS is the applications (features) of the TV.

- For operations of each feature and the setup of [APPS List], follow the on-screen instructions or refer to [eHELP] (my Home Screen > APPS List).

# How to Use eHELP

[eHELP] is the detailed operating instructions built into the TV, and helps you to get more understanding of the operations for each feature.

## 1 Display [eHELP]



or



[Help]



[eHELP]

- If this is not the first time to view [eHELP] from when the TV is turned on, the confirmation screen is displayed to select whether [First Page] or [Last Page].

## 2 Select the category and item

Category field

Item field



Sub item field

Description

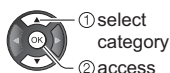

- ① select category
- ② access



- ③ select item
- ④ access



- ⑤ select sub item
- ⑥ access

- To return to the previous field



- To scroll the description (if more than 1 page)  
While the description is highlighted



- To display the menu related to the description (only for some descriptions)



# Viewing 3D images

You can enjoy viewing 3D images with contents or programmes corresponding to the 3D effect by wearing the 3D Eyewear (supplied).

- The 3D Eyewear must be worn to view 3D images.
- This TV supports [Frame Sequential]\*, [Side by Side] and [Top and Bottom] 3D formats.
- For more information, refer to [eHELP] (Watching > 3D).

\*: The 3D format that the images for the left and right eyes are recorded with the high definition quality and alternately played back.

## To view the 3D images

### ■ Playing back 3D-compatible Blu-ray disc (Frame Sequential format)

- Connect the 3D-compatible player via a fully wired HDMI compliant cable. (If you use the non 3D-compatible player, the images will be displayed in 2D mode.)
- If the input mode is not switched automatically, select the input mode connected to the player using the AV button.

### ■ 3D-supported broadcast

- Please consult the suppliers of contents or programmes for availability of this service.

### ■ 3D photos and 3D videos taken by 3D-compatible Panasonic products

- Available in Media Player and Network services.

### ■ 2D images converted to 3D

- Press the 3D button and set to [2D→3D] mode in [3D Mode Selection].

## 1 Put the 3D Eyewear on

## 2 View the 3D images

Safety precautions will be displayed when you first watch the 3D image. Select [Yes] or [No] to continue to view 3D images.

### Note

- Do not exert pressure on or scratch the lens of the 3D Eyewear.
- 3D content will not be correctly visible if the 3D Eyewear is worn upside down or back-to-front.
- When viewing 3D images, make sure your eyes are at an approximately horizontal level and keep a position where you do not see double images.

# FAQs

---

Before requesting service or assistance, please follow these simple guides to solve the problem.

- For more information, refer to [eHELP] (Support > FAQs).
- 

## The TV does not switch on

- Check the mains lead is plugged into the TV and the socket outlet.
- 

## The TV goes into Standby mode

- Auto power standby function is activated.
- 

## The remote control does not work or is intermittent

- Are the batteries installed correctly? ➔ (p. 14)
  - Has the TV been switched on?
  - The batteries may be running low. Replace them with new ones.
  - Point the remote control directly at the TV's remote control signal receiver (within about 7 m and a 30 degree angle of the signal receiver).
  - Situate the TV away from sunshine or other sources of bright light not to shine on the TV's remote control signal receiver.
- 

## No image can be displayed

- Check the TV is turned on.
  - Check the mains lead is plugged into the TV and the socket outlet.
  - Check the correct input mode is selected.
  - Check the setting of [AV2] ([COMPONENT] / [VIDEO]) in [Input Selection] to match the output of the external equipment.
  - Is [Contrast], [Brightness] or [Colour] in the Picture Menu set to the minimum?
  - Check all required cables and connections are firmly in place.
- 

## Unusual image is displayed

- Turn the TV off with Mains power On / Off switch, then turn it on again.
  - If the problem persists, initialise all settings.  
➔ [Shipping Condition] in [System Menu] (Setup Menu)
- 

## Parts of the TV become hot

- Even if the temperature of parts of the front, top and rear panels has risen, these temperature rises do not cause any problems in terms of performance or quality.
- 

## The display panel moves slightly and clattered sound is heard when it is pushed with a finger

- There is a little gap around the panel to prevent damage to the panel. This is not a malfunction.

# Maintenance

**First, remove the mains plug from the socket outlet.**

## Display panel, Cabinet, Pedestal

### Regular care:

Gently wipe the surface of the display panel, cabinet, or pedestal by using a soft cloth to clean the dirt or fingerprints.

### For stubborn dirt:

- (1) First clean the dust on the surface.
- (2) Dampen a soft cloth with clean water or diluted neutral detergent (1 part detergent to 100 parts water).
- (3) Wring the cloth firmly. (Please note liquids do not enter the TV inside. May lead to product failure.)
- (4) Finally, wipe away all the moisture.

### Caution

- Do not use a hard cloth or rub the surface too hard, otherwise this may cause scratches on the surface.
- Take care not to subject the surfaces to insect repellent, solvent, thinner or other volatile substances. This may degrade surface quality or cause peeling of the paint.
- The surface of the display panel is specially treated and may be easily damaged. Take care not to tap or scratch the surface with your fingernail or other hard objects.
- Do not allow the cabinet and pedestal to make contact with a rubber or PVC substance for a long time. This may degrade surface quality.

## Mains plug

Wipe the mains plug with a dry cloth at regular intervals. Moisture and dust may cause fire or electrical shock.

# Specifications

## ■ TV

### Model No.

39-inch model : TX-39AS650E

42-inch model : TX-42AS650E

47-inch model : TX-47AS650E

50-inch model : TX-50AS650E

55-inch model : TX-55AS650E

60-inch model : TX-60AS650E

### Dimensions (W × H × D)

39-inch model

886 mm × 562 mm × 202 mm (With Pedestal)

886 mm × 516 mm × 53 mm (TV only)

42-inch model

962 mm × 608 mm × 202 mm (With Pedestal)

962 mm × 562 mm × 54 mm (TV only)

47-inch model

1,074 mm × 671 mm × 214 mm (With Pedestal)

1,074 mm × 625 mm × 54 mm (TV only)

50-inch model

1,130 mm × 703 mm × 214 mm (With Pedestal)

1,130 mm × 658 mm × 54 mm (TV only)

55-inch model

1,244 mm × 767 mm × 292 mm (With Pedestal)

1,244 mm × 722 mm × 54 mm (TV only)

60-inch model

1,351 mm × 823 mm × 292 mm (With Pedestal)

1,351 mm × 778 mm × 63 mm (TV only)

### Mass

39-inch model

11.5 kg Net (With Pedestal)

10.5 kg Net (TV only)

42-inch model

11.0 kg Net (With Pedestal)

10.0 kg Net (TV only)

47-inch model

14.0 kg Net (With Pedestal)

13.0 kg Net (TV only)

50-inch model

15.5 kg Net (With Pedestal)

14.5 kg Net (TV only)

55-inch model

19.5 kg Net (With Pedestal)

18.5 kg Net (TV only)

60-inch model

21.5 kg Net (With Pedestal)

20.5 kg Net (TV only)

## Power source

---

AC 220-240 V, 50 / 60 Hz

## Panel

---

LED LCD panel

## Sound

---

### Speaker output

20 W (10 W + 10 W)

### Headphones

M3 (3.5 mm) stereo mini Jack × 1

## Connection terminals

---

### AV1 input / output

**SCART** (Audio/Video in, Audio/Video out, RGB in)

---

### AV2 input (COMPONENT / VIDEO)

#### VIDEO

RCA PIN Type × 1

1.0 V[p-p] (75 Ω)

#### AUDIO L - R

RCA PIN Type × 2

0.5 V[rms]

#### Y

1.0 V[p-p] (including synchronisation)

#### Pb/Cb, Pr/Cr

±0.35 V[p-p]

---

### HDMI 1 / 2 / 3 input

TYPE A Connectors

HDMI1 / 3: 3D, Content Type

HDMI2: 3D, Content Type, Audio Return Channel

- This TV supports "HDAVI Control 5" function.
- 

### Card slot

SD Card slot × 1

Common Interface slot (complies with CI Plus) × 1

---

### ETHERNET

RJ45, IEEE802.3 10BASE-T / 100BASE-TX

---

### USB 1 / 2

USB1 / 2: DC 5 V, Max. 500 mA [Hi-Speed USB (USB 2.0)]

---

### DIGITAL AUDIO output

PCM / Dolby Digital / DTS, Fibre optic

---

## Receiving systems / Band name

---

Check the latest information on the available services at the following website. (English only)

<http://panasonic.net/viera/support>

---

## DVB-C

Digital cable services (MPEG2 and MPEG4-AVC(H.264))

---

## DVB-T / T2

Digital terrestrial services (MPEG2 and MPEG4-AVC(H.264))

---

## PAL B, G, H, I

### SECAM B, G

### SECAM L, L'

VHF E2 - E12

VHF A - H (ITALY)

CATV (S01 - S05)

CATV S11 - S20 (U1 - U10)

VHF H1 - H2 (ITALY)

UHF E21 - E69

CATV S1 - S10 (M1 - M10)

CATV S21 - S41 (Hyperband)

---

## PAL D, K

### SECAM D, K

VHF R1 - R2

VHF R3 - R5

VHF R6 - R12

UHF E21 - E69

---

## PAL 525/60

Playback of NTSC tape from some PAL Video recorders (VCR)

---

## M.NTSC

Playback from M.NTSC Video recorders (VCR)

---

## NTSC (AV input only)

Playback from NTSC Video recorders (VCR)

---

## Aerial input

---

VHF / UHF

---

## Operating conditions

---

### Temperature

0 °C - 35 °C

### Humidity

20 % - 80 % RH (non-condensing)

---

## Built-in wireless LAN

---

### Standard compliance and Frequency range\*1

IEEE802.11a/n

5.180 GHz - 5.320 GHz, 5.500 GHz - 5.580 GHz,

5.660 GHz - 5.700 GHz

IEEE802.11b/g/n

2.412 GHz - 2.472 GHz

---

## Security

WPA2-PSK (TKIP/AES)

WPA-PSK (TKIP/AES)

WEP (64 bit/128 bit)

## Bluetooth wireless technology\*2

### Standard Compliance

Bluetooth 3.0

### Frequency Range

2.402 GHz - 2.480 GHz

\*1: The frequency and channel differ depending on the country.

\*2: Not all the Bluetooth compatible devices are available with this TV. Up to 5 devices can be used simultaneously (except Touch Pad Controller).

## 3D Eyewear

### Dimensions (W × H × D)

165 mm × 38 mm × 166 mm

### Mass

Approx. 18 g

### Usage temperature range

0 °C - 40 °C

### Materials

#### Main body / Lens section

Resin

- Use Panasonic 3D Eyewear supporting passive 3D system technology.

#### Note

- Touch Pad Controller uses Bluetooth wireless technology.
- Design and Specifications are subject to change without notice. Mass and Dimensions shown are approximate.
- For the information of power consumption, display resolution, etc., please refer to Product fiche.
- For the information of the open source software, refer to [eHELP] (Support > Licence).
- This equipment complies with the EMC standards listed below.

EN55013, EN61000-3-2, EN61000-3-3, EN55020, EN55022, EN55024

## When using the wall-hanging bracket

Please contact your local Panasonic dealer to purchase the recommended wall-hanging bracket.

- Holes for wall-hanging bracket installation

Rear of the TV

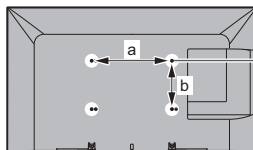

39-inch model

42-inch model

a: 200 mm

b: 200 mm

47-inch model

50-inch model

55-inch model

60-inch model

a: 400 mm

b: 200 mm

(View from the side)

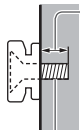

#### Depth of screw

39-inch model

minimum: 10 mm

maximum: 27 mm

42-inch model

47-inch model

minimum: 8 mm

maximum: 18 mm

50-inch model

55-inch model

minimum: 9 mm

maximum: 18 mm

60-inch model

minimum: 10 mm

maximum: 20 mm

Diameter: M6

Screw for fixing the TV onto the wall-hanging bracket (not supplied with the TV)



## Information for Users on Collection and Disposal of Old Equipment and used Batteries



These symbols on the products, packaging, and/or accompanying documents mean that used electrical and electronic products and batteries should not be mixed with general household waste. For proper treatment, recovery and recycling of old products and used batteries, please take them to applicable collection points, in accordance with your national legislation and the Directives 2002/96/EC and 2006/66/EC.

By disposing of these products and batteries correctly, you will help to save valuable resources and prevent any potential negative effects on human health and the environment which could otherwise arise from inappropriate waste handling.



For more information about collection and recycling of old products and batteries, please contact your local municipality, your waste disposal service or the point of sale where you purchased the items.

Penalties may be applicable for incorrect disposal of this waste, in accordance with national legislation.

### For business users in the European Union

If you wish to discard electrical and electronic equipment, please contact your dealer or supplier for further information.



### [Information on Disposal in other Countries outside the European Union]

These symbols are only valid in the European Union. If you wish to discard these items, please contact your local authorities or dealer and ask for the correct method of disposal.

### Note for the battery symbol (bottom two symbol examples):

This symbol might be used in combination with a chemical symbol. In this case it complies with the requirement set by the Directive for the chemical involved.

Cd

### Customer's Record

The model number and serial number of this product may be found on its rear panel. You should note this serial number in the space provided below and retain this book, plus your purchase receipt, as a permanent record of your purchase to aid in identification in the event of theft or loss, and for Warranty Service purposes.

Model Number

Serial Number

Panasonic Corporation

Web Site: <http://panasonic.net>

English  
TQB0E2402U



# Panasonic®

Nederlands

Modelnr.

**TX-39AS650E**  
**TX-42AS650E**  
**TX-47AS650E**  
**TX-50AS650E**  
**TX-55AS650E**  
**TX-60AS650E**

## Gebruiksaanwijzing LCD-televisie



# VIERA

Raadpleeg de [eHELP] (ingebouwde bedieningsinstructies) voor gedetailleerde instructies.

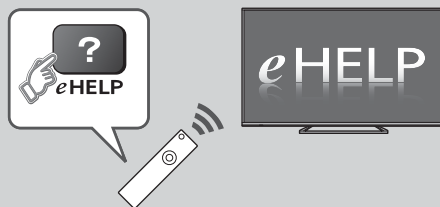

- Gebruik van de [eHELP] ➔ (p. 18)

Hartelijk dank voor de aankoop van dit Panasonic-product.

Lees deze instructies aandachtig voordat u het product gebruikt en bewaar ze zodat u ze later opnieuw kunt raadplegen.

De afbeeldingen in deze handleiding dienen slechts als voorbeeld.

Zie uw Europese Garantie als u contact wilt opnemen met uw plaatselijke Panasonic-dealer voor assistentie.

Nederlands

## Inhoudsopgave

### Belangrijke informatie

Belangrijke kennisgeving.....	3
Veiligheidsmaatregelen .....	4

### Quick Start-handleiding

Accessoires .....	7
Verbindingen.....	9
Bedieningsonderdelen.....	13
Automatisch instellen bij het eerste gebruik .....	16

### Uw VIERA-tv gebruiken

Bediening.....	17
Gebruik eHELP.....	18
3D-beeld weergeven .....	18

### Overige informatie

Veelgestelde vragen .....	19
Onderhoud.....	20
Specificaties .....	20



- Raadpleeg de [eHELP] voor informatie over de handelsmerken (Ondersteuning > Licentie).

# Belangrijke kennisgeving

---

## Kennisgeving over DVB / datatransmissie / IPTV-functies

- Deze tv is ontworpen om te voldoen aan de normen (vanaf augustus 2013) voor DVB-T/T2 (MPEG2 en MPEG4-AVC(H.264)) digitale terrestrische services en DVB-C (MPEG2 en MPEG4-AVC(H.264)) digitale kabelservices.

Raadpleeg uw lokale dealer voor de beschikbaarheid van DVB-T/T2-services in uw gebied.

Raadpleeg uw kabelprovider voor de beschikbaarheid van DVB-C-services met deze tv.

- Deze TV werkt mogelijk niet correct met een signaal dat niet voldoet aan de normen van DVB-T/T2 of DVB-C.
- Afhankelijk van het land, het gebied, de zender, de serviceprovider en de netwerkgeving zijn mogelijk niet alle functies beschikbaar
- Niet alle CI-modules werken goed met deze tv. Raadpleeg uw serviceprovider over de beschikbare CI-module.
- Deze tv werkt wellicht niet correct met een CI-module die niet is goedgekeurd door de serviceprovider.
- Afhankelijk van de serviceprovider kunnen extra kosten worden aangerekend.
- De compatibiliteit met toekomstige services is niet gegarandeerd.
- U kunt de meest recente informatie over de beschikbare diensten op de volgende website bekijken. (alleen Engels)

<http://panasonic.net/viera/support>

---

Panasonic garandeert de werking en prestaties van randapparatuur van derden niet; wij wijzen elke vorm van aansprakelijkheid of schade af die voortvloeit uit de werking en/of prestaties bij gebruik van randapparatuur van dergelijke derde partijen.

---

Het opnemen en afspelen van inhoud op dit of elk ander apparaat kan de toestemming vereisen van de eigenaar van de auteursrechten of andere soortgelijke rechten in die inhoud. Panasonic heeft geen bevoegdheid om u deze toestemming te geven en verleent u deze ook niet, en wijst uitdrukkelijk alle rechten, mogelijkheden of intenties af om een dergelijke toestemming in uw naam te verkrijgen. Het is uw verantwoordelijkheid om ervoor te zorgen dat uw gebruik van dit of elk ander apparaat voldoet aan de toepasselijke wetgeving op auteursrechten in uw land. Raadpleeg die wetgeving voor meer informatie over de relevante wetten en bepalingen die hierop betrekking hebben of neem contact op met de eigenaar van de rechten in de eigendom die u wilt opnemen of afspelen.

---

Dit product is in licentie gegeven onder de AVC-patentportfoliolicentie voor persoonlijk en niet-commercieel gebruik door een consument voor (i) het coderen van video in overeenstemming met de AVC-norm ("AVC Video") en/of (ii) het decoderen van AVC-video die werd gecodeerd door een consument voor persoonlijke en niet-commerciële doeleinden en/of werd verkregen via een videoleverancier die een licentie heeft om AVC-video te leveren. Er is geen licentie verleend, ook niet impliciet, voor enig ander gebruik.

Ga voor meer informatie naar MPEG LA, LLC.

Zie <http://www.mpegla.com>.

Rovi Corporation en/of haar dochtermaatschappijen en gerelateerde filialen zijn op geen enkele manier aansprakelijk voor de nauwkeurigheid en de beschikbaarheid van informatie in het programmaschema en andere gegevens in het GUIDE Plus+/Rovi Guide-systeem, en kunnen de beschikbaarheid van de service in uw gebied niet garanderen. In geen enkel geval zullen Rovi Corporation en/of haar gerelateerde filialen aansprakelijk zijn voor schade in verband met de nauwkeurigheid of beschikbaarheid van het programmaschema of andere gegevens in het GUIDE Plus+/Rovi Guide-systeem.

Vervoer de TV alleen rechtop.

## Veiligheidsmaatregelen

Volg onderstaande waarschuwingen en voorzorgsmaatregelen om het risico op een elektrische schok, brand, schade of letsel te helpen vermijden.

### ■ Stekker en netsnoer

#### Waarschuwing

Verwijder de stekker onmiddellijk uit het stopcontact als u iets opvalt dat niet normaal is.

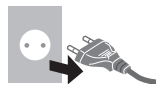

- Deze TV is ontworpen om te werken op 220-240 V wisselstroom, 50/60 Hz.
- Steek de stekker van het netsnoer volledig in het stopcontact.
- Zorg voor een makkelijke toegang naar de stekker van de voedingskabel.
- Haal de stekker uit het stopcontact als u de tv reinigt.
- Raak de stekker nooit met natte handen aan.



- Zorg ervoor dat het netsnoer niet beschadigd raakt.
  - Plaats geen zwaar voorwerp op het snoer.
  - Leg het snoer niet in de buurt van een warm voorwerp.
  - Trek nooit aan het snoer. Houd de stekker vast wanneer u het snoer uit het stopcontact wilt trekken.
- Verplaats de tv niet wanneer de stekker nog in het stopcontact zit.
- Draai het netsnoer niet ineen, buig het niet overmatig en rek het niet uit.
- Gebruik geen beschadigde stekkers of stopcontacten.
- Voorkom dat het netsnoer bekneld raakt door de tv.
- Gebruik geen ander netsnoer dan het netsnoer dat u bij deze tv hebt ontvangen.





### ■ Voorzichtig zijn

#### Waarschuwing

- Verwijder niet de afdekplaten van de tv en breng geen wijzigingen aan de tv aan, anders kunt u in contact komen met onderdelen die onder spanning staan. Er zijn geen door de gebruiker reparerbare onderdelen aan de binnenkant.
- Stel de tv niet bloot aan regen of hoge vochtigheid. De tv mag niet blootgesteld worden aan druppelend of spattend water. Plaats geen voorwerpen gevuld met vloeistof, zoals vazen, op de tv of erboven.





- Laat geen vreemde voorwerpen in de tv komen door de ventilatiegaten.
- Gebruik geen standaard of montage-uitrusting die niet is goedgekeurd. Vraag uw Panasonic-dealer om de instellingen of installatie uit te voeren van een goedgekeurde muurbevestigingssteun.
- Oefen geen krachtige druk uit op het beeldscherm en houd het vrij van schokken.
- Plaats de tv niet op een schuin aflopende of onstabiele ondergrond, en zorg ervoor dat de tv niet over de rand van de basis hangt.  
- Deze tv is ontworpen voor gebruik op een tafelblad.
- Stel de tv niet bloot aan direct zonlicht of andere warmtebronnen.  

**Laat om brand te voorkomen nooit kaarsen of een andere bron van open vuur in de nabijheid van de televisie.**



## ■ Gevaarlijke onderdelen / Kleine voorwerpen

### Waarschuwing

- Dit product bevat onderdelen die gevaarlijk kunnen zijn voor jonge kinderen, zoals plastic zakken, omdat ze per ongeluk kunnen worden ingeslikt of het ademen kunnen belemmeren. Houd deze onderdelen buiten het bereik van jonge kinderen.
- Laat kinderen niet toe kleine objecten te hanteren zoals een SD-kaart of R03-batterijen. Kinderen kunnen kleine voorwerpen inslikken. Verwijder de SD-kaart onmiddellijk na het gebruik en bewaar hem buiten het bereik van kinderen.  

## ■ Standaard

### Waarschuwing

- De vloerstandaard niet demonteren of er wijzigingen in aanbrengen.

### Let op

- Gebruik alleen de standaard die u bij deze tv hebt ontvangen.
- De vloerstandaard niet gebruiken als deze verbogen, gebarsen of anderszins beschadigd is. Neem in dat geval zo spoedig mogelijk contact op met uw Panasonic dealer.
- Let er tijdens de montage op dat alle schroeven goed zijn vastgedraaid.

- Let op dat de tv geen schokken krijgt tijdens de installatie van de standaard.
- Zorg dat kinderen niet op de standaard klimmen.
- Gebruik minstens twee personen om de tv op de standaard te installeren en ervan te verwijderen.
- Installeer en verwijder de tv op de voorgeschreven wijze.

## ■ Radiogolven

### Waarschuwing

- Gebruik de TV en touchpadcontroller niet in medische instellingen of plaatsen waar er medische uitrusting aanwezig is. De radiogolven kunnen interfereren met de medische apparatuur en storing en ongevallen veroorzaken.
- Gebruik de TV en touchpadcontroller niet in de nabijheid van automatische regelapparatuur zoals automatische deuren of brandalarmen. De radiogolven kunnen interfereren met de automatische controleapparatuur en storing en ongevallen veroorzaken.
- Hou tenminste 22 cm afstand van de TV en touchpadcontroller wanneer u een pacemaker hebt. De radiogolven kunnen de werking van de pacemaker verstoren.
- Demonteer of wijzig de TV en touchpadcontroller op geen enkele manier.

## ■ Ingebouwd draadloos LAN

### Let op

- Gebruik de ingebouwde draadloze LAN-functie niet om toegang te verkrijgen tot een draadloos netwerk (SSID\*) waarvoor u geen toegangsrecht hebt. Dergelijke netwerken kunnen wel bij de zoekresultaten staan. Maar het gebruik van zulke netwerken kan illegaal zijn.
- \*De SSID is de naam van een draadloos netwerk voor gegevensoverdracht.
- Stel de ingebouwde draadloze LAN-adapter niet bloot aan hoge temperaturen, direct zonlicht of vocht.
- Gegevens die via radiogolven worden verzonden en ontvangen, kunnen worden onderschept en gevolgd.
- Het ingebouwde draadloze LAN gebruikt de frequentiebanden 2,4 GHz en 5 GHz. Houd de tv uit de buurt van toestellen zoals andere draadloze LAN-apparaten, magnetrons, mobiele telefoons en apparaten die 2,4- en 5 GHz-signalen gebruiken om storingen of vertraging door interferentie te vermijden wanneer de ingebouwde draadloze LAN-adapter wordt gebruikt.
- Als er ruis optreedt door statische elektriciteit enz., stopt de tv wellicht om de apparatuur te beschermen. Zet de tv in dat geval met de hoofdschakelaar uit en weer aan.
- Aanvullende informatie over het draadloze LAN en het toegangspunt kunt u vinden op de volgende website.

(alleen Engels)

<http://panasonic.net/viera/support>

## ■ Bluetooth® draadloze technologie

### Let op

- De Tv en touchpadcontroller gebruiken de 2,4 GHz radiofrequentieband ISM (Bluetooth®). Om een slechte werking of trage respons, veroorzaakt door radiogolfstoringen, te vermijden hou de TV en touchpadcontroller buiten het bereik van apparatuur zoals andere draadloze LAN- of Bluetoothtoestellen, microgolfovens, mobiele telefoons en toestellen die het 2,4 GHz-signaal gebruiken.

## ■ Ventilatie

### Let op

Laat voldoende ruimte vrij rond de tv zodat overtollige warmte kan worden afgevoerd; de levensduur van sommige elektronische componenten wordt verkort als ze te heet worden.

Minimale afstand:

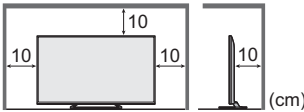

- Zorg dat de ventilatie niet wordt belemmerd door ventilatieopeningen die zijn afgedekt door voorwerpen zoals kranten, tafelkleden en gordijnen. 
- Zorg ervoor dat de ventilatieopeningen onderaan de tv altijd vrij zijn en dat er voldoende ruimte is voor goede ventilatie, ongeacht of u wel of geen standaard gebruikt.

## ■ De tv verplaatsen

### Let op

Verwijder alle kabels voordat u de tv verplaatst.

- De tv moet door minstens twee personen verplaatst worden.

## ■ Wanneer de tv langere tijd niet gebruikt wordt

### Let op

Ook als de TV uitgeschakeld is, verbruikt deze nog stroom zolang de stekker in het stopcontact zit.

- Trek de stekker uit het stopcontact wanneer de tv lange tijd niet wordt gebruikt.

## ■ Hoog geluidsniveau

### Let op

- Stel uw gehoor niet bloot aan overmatig hard geluid via de hoofdtelefoon. De beschadiging kan onherstelbaar zijn. 
- Zet het volume lager of stop met luisteren door de hoofdtelefoon als uw oren suizen.

## ■ Batterij voor de afstandsbediening / Touchpadcontroller

### Let op

- Batterijen kunnen lekken, roesten en exploderen als ze verkeerd geïnstalleerd worden.
- Vervang de batterij alleen door hetzelfde of een vergelijkbaar type.
- Gebruik geen oude en nieuwe batterijen door elkaar.
- Gebruik geen verschillende batterijtypen door elkaar, bijvoorbeeld alkaline- en mangaanbatterijen.
- Gebruik geen oplaadbare batterijen (Ni-Cd enz.).
- Houd batterijen niet in het vuur en haal ze niet uit elkaar.
- Stel batterijen niet bloot aan extreme warmte, zoals zonlicht, vuur of dergelijke.
- Gooi gebruikte batterijen weg volgens de voorschriften voor afvalverwijdering.
- Verwijder de batterij uit het apparaat als u het gedurende langere tijd niet gaat gebruiken om lekken, corrosie en explosie van de batterij te voorkomen.

## ■ De 3D-bril gebruiken

### Let op

- Gebruik de 3D-bril alleen voor het beoogde doel en niets anders.
- Loop niet rond met de 3D-bril op om te vermijden dat u valt en letsel oploopt.
- Laat de 3D-bril niet vallen, buig hem niet, druk er niet op en trap er niet op.
- Let op de hoeken van de montuur wanneer u de 3D-bril opzet.
- Zorg dat u uw vingers niet knelt in het scharniergedeelte van de 3D-bril.
- Gebruik de 3D-bril niet als deze beschadigd is.
- Als u gezichtsproblemen hebt (bijziend/verziend, astigmatisme, verschil in het gezichtsvermogen links en rechts), moet u uw gezichtsvermogen corrigeren voordat u de 3D-bril gebruikt. De meegeleverde 3D-bril kan over een bril voor gezichtscorrectie worden gedragen.
- Stop het gebruik van de 3D-bril onmiddellijk als u roodheid, pijn of irritatie van de huid rond de neus of slapen gewaarwordt. In zeldzame gevallen kunnen de materialen die in de 3D-bril worden gebruikt, een allergische reactie veroorzaken.

## ■ 3D-beeld weergeven

### Let op

- Let bijzonder op wanneer kinderen naar 3D-beeld kijken. Kinderen jonger dan ongeveer 6 jaar mogen niet naar 3D-beeld kijken. Wanneer kinderen naar 3D-beeld kijken, moeten ze voortdurend onder toezicht blijven van een ouder of voogd die moet letten op hun veiligheid en gezondheid.
- Stop onmiddellijk met kijken naar 3D-beeld als u moe wordt, als u zich onwel voelt, als u een ander onaangenaam gevoel ervaart of duidelijk dubbel beeld ziet. Neem voldoende rust voordat u verder kijkt. Houd er, wanneer u het 3D-effect instelt met

[3D-aanpassing], rekening mee dat verschillende mensen 3D-beeld verschillend waarnemen.

- Kijk niet naar 3D-beeld als u overgevoelig bent voor licht, hartproblemen hebt of als er een andere medische toestand bestaat.
- Wanneer u naar 3D-beeld kijkt, kunt u afstanden verkeerd inschatten of niet meer onderkennen. Let op dat u niet per ongeluk op het tv-scherm of andere mensen slaat. Zorg dat er geen breekbare voorwerpen rond de gebruiker aanwezig zijn om mogelijke schade of letsel te voorkomen.
- Kijk niet naar 3D-beeld van een kortere afstand dan aanbevolen. De aanbevolen kijkafstand is minstens 3 keer de beeldhoogte.

39 inch-model : 1,5 m of meer

42 inch-model : 1,6 m of meer

47 inch-model : 1,8 m of meer

50 inch-model : 1,9 m of meer

55 inch-model : 2,1 m of meer

60 inch-model : 2,3 m of meer

Wanneer boven en onder in beeld zwarte balken verschijnen (bijvoorbeeld bij films), moet u naar het scherm kijken op een afstand van minstens 3 keer de gebruikte beeldhoogte. (Dit betekent dat de afstand kleiner is dan de hogervermelde aanbevolen waarde.)

## LCD-televisie



### Conformiteitsverklaring (DoC)

"Panasonic Corporation verklaart hierbij dat deze tv voldoet aan de essentiële eisen en andere relevante bepalingen van de Richtlijn 1999/5/EG."

Bezoek de volgende website als u een kopie wenst van de oorspronkelijk eenvormigheidsverklaring van deze tv: <http://www.doc.panasonic.de>

Bevoegde vertegenwoordiger:

Panasonic Testing Centre

Panasonic Marketing Europe GmbH

Winsbergring 15, 22525 Hamburg, Germany

Deze tv is bedoeld voor gebruik in de volgende landen.

Albanië, Andorra, België, Bulgarije, Cyprus, Denemarken, Estland, Finland, Frankrijk, Duitsland, Griekenland, Hongarije, Italië, IJsland, Kroatië, Letland, Liechtenstein, Litouwen, Luxemburg, Malta, Monaco, Montenegro, Nederland, Noorwegen, Oostenrijk, Polen, Portugal, Roemenië, Slovenië, Slowakije, Spanje, Tsjechische Republiek, Turkije, Zweden, Zwitserland

De draadloze LAN-functie van deze tv mag uitsluitend in gebouwen gebruikt worden.

# Accessoires

## Afstandsbediening

➔ (p. 13)

- N2QAYB000829



## Touchpad-controller

➔ (p. 14)

- N2QBYA000004



## Standaard

➔ (p. 8)

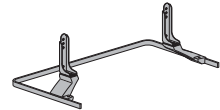
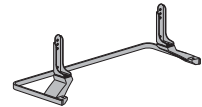

## Netsnoer

➔ (p. 10)

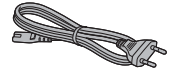

## Batterijen

- R6 (2)  
(Voor afstandsbediening)

➔ (p. 14)

- R03 (2)  
(Voor Touchpad-controller)

➔ (p. 15)



## 3D-bril

➔ (p. 18)



## Gebruiksaanwijzing

## Europese Garantie

- De accessoires mogen niet allemaal samen worden geplaatst. Zorg dat u ze niet per ongeluk weggooit.
- Raadpleeg de [eHELP] voor informatie over optionele accessoires (Ondersteuning > Optionele accessoires).

## De standaard monteren/verwijderen

### A Montageschroef (4)



M5 x 15

### B Montageschroef (4)



M4 x 12

### C Beugel (2)



### D Steunplaat

39 inch-model    42 inch-model

47 inch-model    50 inch-model

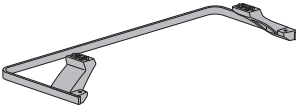

55 inch-model    60 inch-model

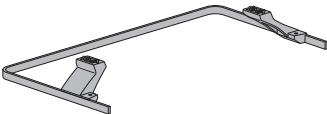

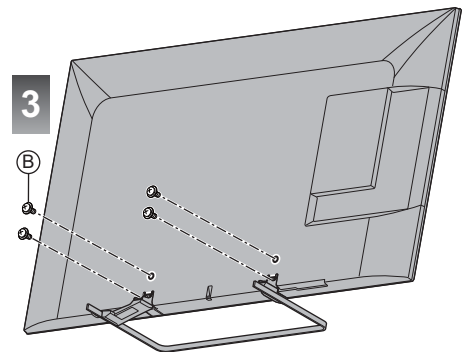
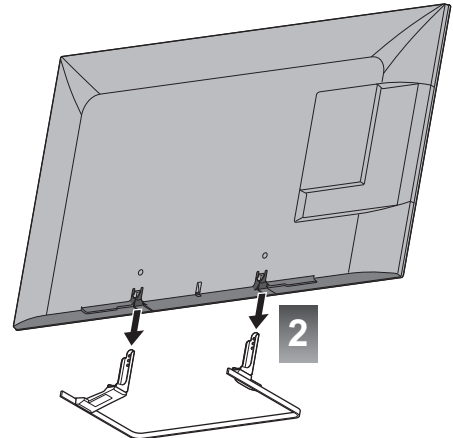
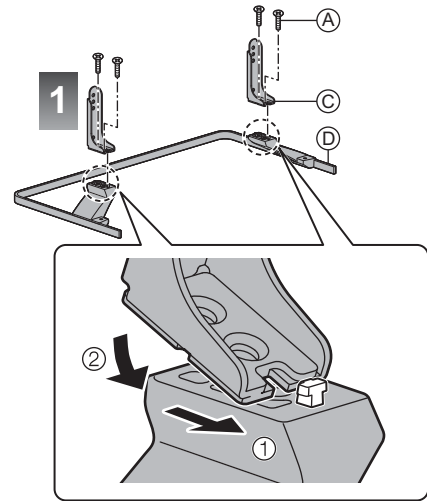

## De standaard monteren





## De standaard van de tv verwijderen

Verwijder de standaard op de volgende manier wanneer u de muurbevestigingssteun gebruikt of de tv opnieuw inpakt.

- 1 Verwijder de montageschroeven  van de tv.
- 2 Trek de standaard van de tv.
- 3 Verwijder de montageschroeven  van de steun.

# Verbindingen

- De afgebeelde externe apparatuur en kabels worden niet bij de tv meegeleverd.
- Zorg ervoor dat de stekker van de tv niet in het stopcontact zit als u kabels aansluit of loskoppelt.
- Controleer of u de juiste aansluitingen en connectoren gebruikt voordat u de verbinding maakt.
- Gebruik een HDMI-kabel met volledige bedrading.
- Gebruik een SCART-kabel met volledige bedrading.
- Houd de tv uit de buurt van elektronische apparaten (videoapparatuur enz.) of apparatuur met een infrarood sensor om vervormingen van het beeld / geluid te voorkomen en de bediening van de andere apparatuur zou ook kunnen worden beïnvloed.
- Lees ook de handleiding van het apparaat dat moet worden aangesloten.

## Aansluitingen

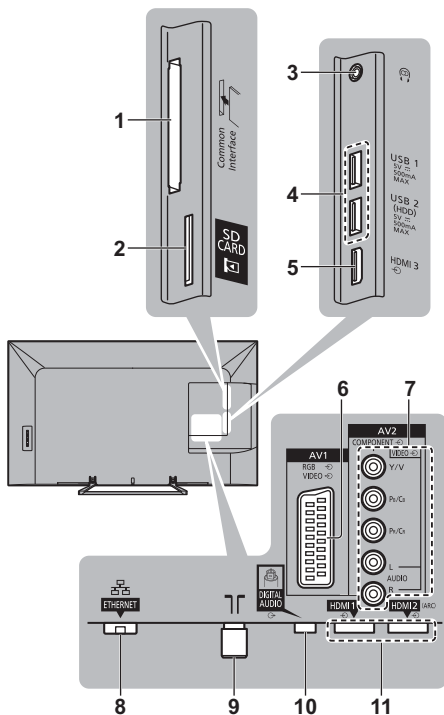

- 1 CI-sleuf  $\Rightarrow$  (p. 12)
- 2 SD-kaartsleuf
- 3 Ingang koptelefoon  $\Rightarrow$  (p. 12)
- 4 USB-poort 1 - 2
- 5 HDMI3
- 6 AV1 (SCART)  $\Rightarrow$  (p. 10)
- 7 AV2 (COMPONENT/VIDEO)  $\Rightarrow$  (p. 11)

8 ETHERNET → (p. 11)

9 Aansluiting aardse ingang/kabel → (p. 10)

10 DIGITAL AUDIO

11 HDMI - 2 → (p. 10, 11, 12)

## Basisaansluitingen

### ■ Netsnoer

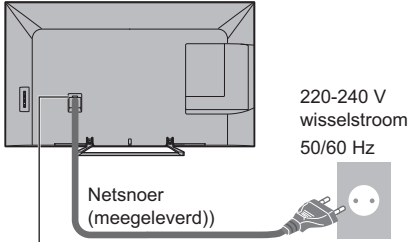

Steek de stekker van het netsnoer stevig op zijn plaats.

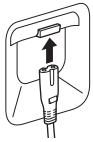

- Haal altijd eerst de stekker uit het stopcontact voordat u het netsnoer loskoppelt.

### ■ Antenne

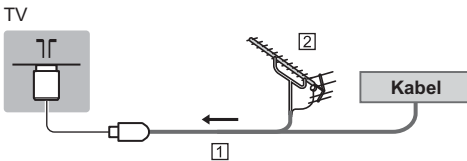

- 1 RF-kabel
  - 2 Aardse antenne
- Voor DVB-C, DVB-T, analogoog

## AV-apparaten

### ■ dvd-recorder / VCR

TV

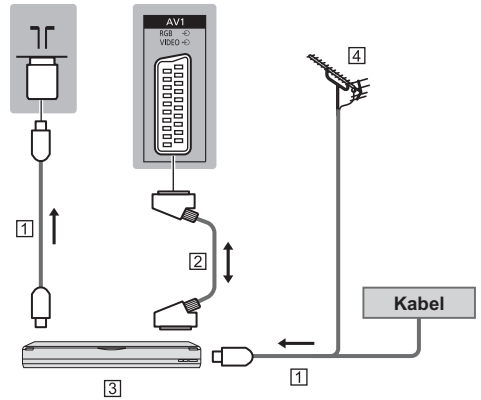

- 1 RF-kabel
- 2 SCART-kabel
- 3 dvd-recorder / VCR
- 4 Aardse antenne

### ■ dvd-recorder (VCR) / Settopbox

TV

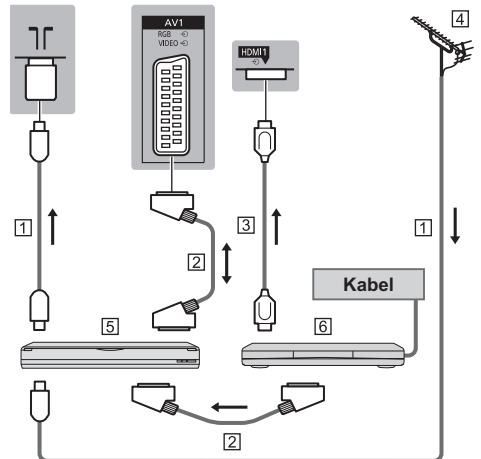

- 1 RF-kabel
- 2 SCART-kabel
- 3 HDMI-kabel
- 4 Aardse antenne
- 5 dvd-recorder / VCR
- 6 Settopbox

## Netwerk

Voor gebruik van de internetdienst moet u beschikken over een breedbandnetwerk.

- Raadpleeg uw leverancier voor hulp als u geen breedbandnetwerkservices hebt.
- Zorg dat de internetomgeving gereed is voor het aansluiten van een bekabelde of draadloze verbinding.
- Het instellen van de netwerkverbinding start bij het eerste gebruik van de tv. ➔ (p. 16)

### ■ Bekabelde verbinding

TV

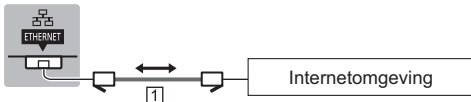

#### 1 LAN-kabel (afgeschermd)

- Gebruik een afgeschermd dubbeldraadse (getwist paar) LAN-kabel (STP).

### ■ Draadloze verbinding



#### 1 Ingebouwd draadloos LAN

#### 2 Toegangspunt

## Andere verbindingen

### ■ dvd-speler

(COMPONENT-apparatuur)

TV

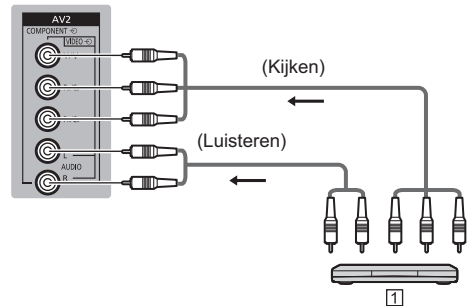

#### 1 DVD-speler

### ■ Camcorder / Spelsysteem

(VIDEO-apparatuur)

TV

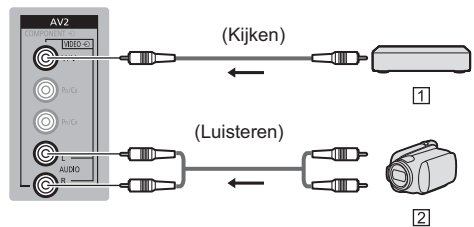

#### 1 Spelsysteem

#### 2 Camcorder

### ■ Blu-ray speler

(3D compatibel uitrusting)

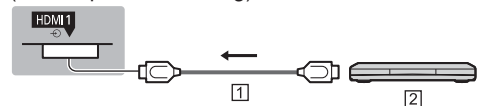

#### 1 HDMI-kabel

#### 2 Blu-ray speler

## ■ Versterker (weergeven via luidsprekers)

- Gebruik HDMI2 om een versterker aan te sluiten. Deze aansluiting is van toepassing bij het gebruik van een versterker met ARC (Audio Return Channel).  
Gebruik voor een versterker zonder ARC-functie DIGITAL AUDIO.
- Als u wilt genieten van meerkanaals geluid van een extern apparaat (bijvoorbeeld Dolby Digital 5.1-kanaals), sluit u het apparaat aan op de versterker. Raadpleeg de handleiding van het apparaat en de versterker voor informatie over de aansluiting.

TV

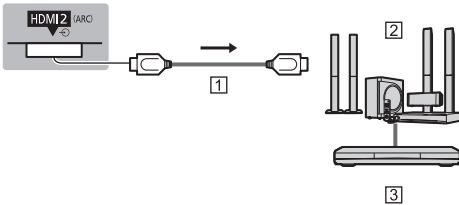

- 1 HDMI-kabel
- 2 Versterker met luidsprekersysteem
- 3 Externe apparatuur (DVD-speler, enz.)

## ■ Hoofdtelefoon

- Het volume
  - ➔ **[Hoofdtel. Volume]** in het menu Geluid
- De geluidswaarde selecteren om het volume aan te passen
  - ➔ **[Luidsprekerinstelling]** in het menu Geluid

TV



## ■ Algemene interface (CI)

- Zet de tv altijd met de hoofdschakelaar uit wanneer u de CI-module plaatst of verwijderd.
- Als u een gecombineerde smartcard en CI-module hebt, plaatst u eerst de CI-module en vervolgens steekt u de smartcard in de CI-module.
- Plaats of verwijder de CI-module altijd volledig en in de aangegeven richting.
- Gewoonlijk worden gecodeerde kanalen weergegeven. (De beschikbare kanalen en functies zijn afhankelijk van de CI-module.)  
Als de gecodeerde kanalen niet
  - ➔ **[Gemeensch. interface]** in het menu Instellingen verschijnt
- Sommige in de handel verkrijgbare CI-modules met een oudere firmwareversie werken mogelijk niet correct met deze nieuwe tv met CI+ v1.3. Neem in dat geval contact op met uw inhoudsprovider.

- Raadpleeg de [eHELP] (Functies > Gemeensch. interface) voor meer informatie, lees de handleiding van de CI-module of controleer met de provider van de inhoud.

TV

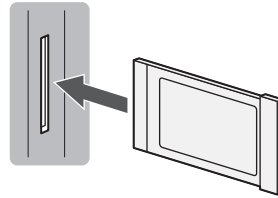

CI-module

## ■ Communicatiecamera

- Gebruik USB 1 om de communicatiecamera aan te sluiten.
- Raadpleeg de [eHELP] voor meer informatie (Ondersteuning > Optionele accessoires > Communicatiecamera).

## ■ USB HDD (voor opname)

- Gebruik de USB 2 voor verbinding met de USB HDD.
- Raadpleeg de [eHELP] voor meer informatie (Opnemen).

## ■ VIERA Link

- Gebruik HDMI1 - 3 voor VIERA Link-verbinding.
- Raadpleeg de [eHELP] (Functies > VIERA Link "HDAVI Control™") voor meer informatie.

# Bedieningsonderdelen

## Afstandsbediening

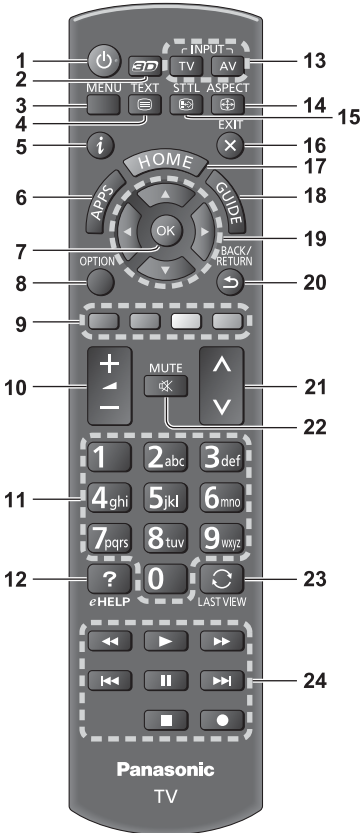

### 1 Stand-bytoets

### 2 3D-toets

- Overschakelen tussen 2D en 3D.

### 3 [Hoofdmenu]

- Geeft toegang tot de menu's Beeld, Geluid, Network, Timer, Instellingen en Help.

### 4 Teletekst

### 5 Informatie

- Geeft kanaal- en programma-informatie weer.

### 6 APPS

- Geeft [APPS-lijst] weer (lijst met toepassingen).

### 7 OK

- Bevestigt selecties en keuzes.
- Schakelt over naar de geselecteerde kanaalpositie.
- Geeft de kanalenlijst weer.

### 8 [Menu Opties]

- Eenvoudige optionele instellingen voor weergave, geluid enz.

### 9 Gekleurde toetsen

#### (rood, groen, geel, blauw)

- Voor selectie, navigatie en de bediening van verschillende functies.

### 10 Volume omhoog/omlaag

### 11 Cijfertoeetsen

- Overschakelen naar een ander kanaal of een andere teletekstpagina.
- Tekst invoeren.
- De tv aanzetten vanuit stand-by.

### 12 [eHELP]

- De [eHELP] weergeven (ingebouwde bedieningsinstructies).

### 13 Selectie ingangsmodus

- TV: Overschakelen tussen DVB-C/DVB-T/ analogo.
- AV: Overschakelen naar een AV-ingangsmodus in de lijst met ingangssignalen.

### 14 Aspect

- Wijzigt de beeldverhouding.

### 15 Ondertitels

- Geeft ondertitels weer.

### 16 Afsluiten

- Terugkeren naar [Beginscherm].

### 17 HOME

- Opent [Beginscherm].

### 18 TV-gids

- Opent de elektronische programmagids.

### 19 Cursortoetsen

- Voor selecties en aanpassingen.

### 20 Terugkeren

- Terugkeren naar het vorige menu of de vorige pagina.

### 21 Kanaal omhoog/omlaag

### 22 Geluid dempen aan/uit

### 23 Laatste beeld

- Schakelt terug naar het vorige kanaal of de vorige invoermodus.

### 24 Handelingen voor inhoud, aangesloten apparatuur, enz.

## ■ De batterijen plaatsen/verwijderen

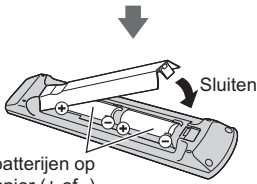
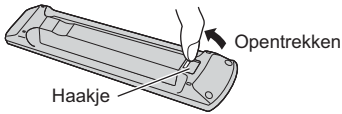

Plaats de batterijen op de juiste manier (+ of -)

## Touchpad-controller

Deze touchpad-controller is ontworpen om de bediening van de tv te vereenvoudigen, met name tijdens het gebruik van Home Screen en internet. De controller maakt de bediening van de tv eenvoudig en intuïtief.

- De touchpad-controller moet voor gebruik via Bluetooth met de tv gekoppeld worden. De registratie start automatisch van zodra u op eender welke knop drukt (behalve voor de stand-bytoets) na het installeren van de batterijen.
- Nadat de controller gekoppeld is, kunt u de tv bedienen zonder dat u de controller naar de tv hoeft te richten (behalve voor de stand-bytoets).
- De stand-bytoets werkt met een infraroodsignaal en daarom moet u de controller recht naar de signaalontvanger op de tv richten. (Deze functie hoeft niet op voorhand geregistreerd te worden.)
- Het wordt aanbevolen om bij het gebruik van de functie Voice Control ongeveer 15 cm afstand te behouden tot de microfoon van de touchpad-controller.
- Raadpleeg de [eHELP] voor meer informatie (Functies > Touchpad-controller).

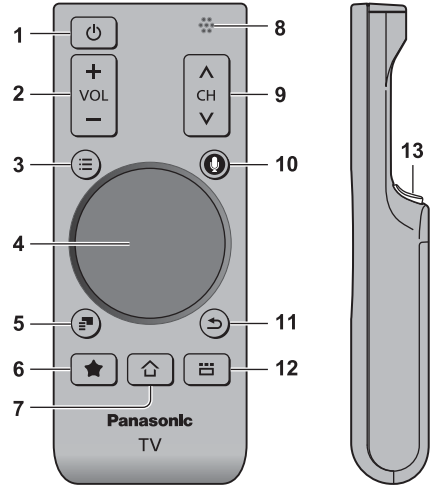

- 1 Stand-bytoets**
- 2 Volume omhoog/omlaag**
- 3 [Hoofdmenu]**
- 4 Touchpad (p. 14)**
- 5 [Menu Opties]**
- 6 Mijn knop**
  - Druk om de inhoud als uw favoriet te registreren.
  - Voor meer informatie over Mijn knop, raadpleeg [eHELP] (Functies > Touchpad-controller > Mijn knop)
- 7 HOME**
  - Opent [Beginscherm].
- 8 Microfoon**
- 9 Kanaal omhoog/omlaag**
- 10 Stembediendingsknop**
  - Druk om de Stembediendingsfunctie te gebruiken.
- 11 Terug**
  - Terugkeren naar [Beginscherm]
- 12 APPS**
  - Geeft [APPS-lijst] weer (lijst met toepassingen).
- 13 OK**
  - Bevestigt selecties en keuzes.

## ■ Touchpad



- Tik op het midden van de touchpad voor "OK".

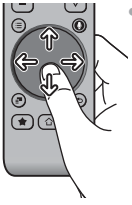

- Schuif met uw vinger om de cursor te verplaatsen (op internet-inhoud of [Cursor instellingen] in [VIERA touchpad-controller] (menu Instellingen)) om een onderdeel te selecteren, niveaus aan te passen enz.



- Trek een cirkel langs de rand om het beeld te schuiven.

## ■ De batterijen plaatsen/verwijderen

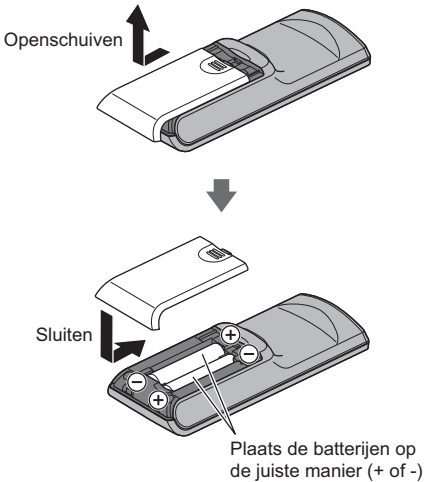

### Opmerking

- Aanbevolen wordt de touchpad-controller tijdens gebruik in de hand te houden.
- De touchpad-controller verbruikt batterijstroom als u hem gebruikt (inclusief aanraken van het touchpad), ook als daarbij de tv niet bediend wordt. De levensduur van de batterij wordt daardoor verkort.
- Sommige functies hangen af van de gebruikte toepassing.

## Indicator/Bedieningspaneel

- Als u op een van de toetsen 4, 5, 6 drukt, wordt gedurende 3 seconden rechts op het scherm een hulpaanduiding weergegeven voor de ingedrukte toets.

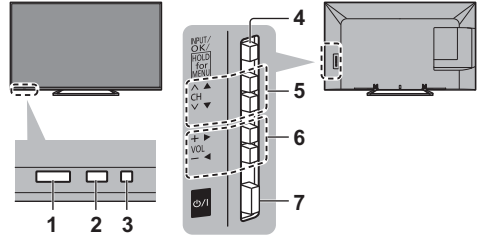

Achterzijde van de tv

### 1 Ontvanger voor afstandsbedieningssignalen

- Plaats geen voorwerpen tussen de signaalontvanger op de tv en de afstandsbediening.

### 2 Sensor omgevingslicht

- Detecteert helderheid voor aanpassing van de beeldkwaliteit als [Omgevings sensor] in het menu Beeld is ingesteld op [Aan].

### 3 Voedingslampje

**Rood:** Stand-by

**Groen:** Aan

**Oranje:** Standby met opname / Standby-stand met timerprogramma aan

- Het lampje knippert wanneer de tv een opdracht van de afstandsbediening ontvangt.

### 4 Selecteert de ingangsmodus

- Druk zo vaak als nodig om de gewenste stand te selecteren.

#### [Hoofdmenu]

- Ongeveer 3 seconden ingedrukt houden om het hoofdmenu weer te geven.

#### OK (in menu's)

### 5 Kanaal omhoog/omlaag

Cursor omhoog/omlaag (in menu's)

### 6 Volume omhoog/omlaag

Cursor naar links/rechts (in menu's)

### 7 Hoofdschakelaar

- Hiermee zet u de tv aan of uit.

# Automatisch instellen bij het eerste gebruik

Deze functie helpt u bij het automatisch instellen en zoekt naar beschikbare kanalen wanneer de tv voor het eerst wordt aangezet.

- U mag deze stappen overslaan als uw dealer de tv al heeft ingesteld.
- Voltooi alle verbindingen (p. 9 - 12) en instellingen (indien nodig) van de externe apparatuur voordat u de automatische instelling uitvoert. Raadpleeg de handleiding bij het aangesloten apparaat voor informatie over de instellingen ervan.

## 1 Steek de stekker van de tv in het stopcontact en schakel de tv in



- Het beeld verschijnt na enkele seconden.



## 2 Selecteer de volgende onderdelen

Volg bij ieder onderdeel de aanwijzingen op het scherm.

Voorbeeld:



### ■ De afstandsbediening gebruiken



Verplaats de cursor



Open het onderdeel/sla de instelling op

BACK/  
RETURN



Keer terug naar het vorige onderdeel (indien beschikbaar)

### Selecteer uw taal

#### Selecteer [Thuis]

Voor gebruik thuis selecteert u de weergaveomgeving [Thuis].

- [Winkel] is bestemd voor demonstratie in de winkel.
- Als u de weergaveomgeving later wilt wijzigen, moet u alle instellingen initialiseren via Fabrieksinstellingen.

### Stel de netwerkverbinding in

#### Selecteer uw land

- Afhankelijk van het land dat u selecteert, stelt u de regio in of slaat u de pincode voor het kinderslot op ("0000" kan niet worden opgeslagen).

### Vink het tv-signaal aan waarop u wilt afstellen en selecteer [Start auto set-up]

- : afstemmen (beschikbare kanalen zoeken)
- : afstemmen overslaan

- Het instelscherm verschilt afhankelijk van het geselecteerde land en tv-signaal.
- [DVB-C Netwerkinstellingen]  
Gewoonlijk stelt u [Frequentie] en [Netwerk ID] in op [Auto]. Als [Auto] niet wordt weergegeven of indien nodig, stelt u [Frequentie] en [Netwerk ID] met de cijfertoetsen in met de gegevens van uw kabelmaatschappij.

## 3 Selecteer het type [Beginscherm]

Er wordt uitleg weergegeven hoe u [Mijn Beginscherm] kunt gebruiken. Volg tijdens de demonstratie de aanwijzingen op het scherm en selecteer de gewenste optie voor [Beginscherm].

Voorbeeld: [Beginscherm selectie]



Voorbeeld: [TV-Beginscherm]



**De automatische instelling is voltooid en de tv is klaar voor gebruik.**

Als het afstemmen is mislukt, controleert u de aansluiting van het netwerk, de RF-kabel, en volgt u de aanwijzingen op het scherm.

### Opmerking

- De tv schakelt automatisch over naar stand-by wanneer het toestel niet wordt bediend gedurende 4 uur als [Automatisch in Stand-by] in het menu Timer is ingesteld op [Aan].
- De tv schakelt automatisch over naar stand-by wanneer geen signaal wordt ontvangen en het toestel niet wordt bediend gedurende 10 minuten als [Automatisch uitschakelen] in het menu Timer is ingesteld op [Aan].
- Alle kanalen opnieuw afstemmen  
➔ [Auto set-up] in [Afstemmenu] (menu Instellingen)
- Een beschikbaar tv-signaal later toevoegen  
➔ [Voeg TV-signaal toe] in [Afstemmenu] (menu Instellingen)
- Alle instellingen terugzetten naar de beginstand  
➔ [Fabrieksinstellingen] in [Systeemmenu] (menu Instellingen)



# Bediening

## Schakel de tv in

Ⓟ/I (TV)

of

 (Afstandsbediening)

- De hoofdschakelaar moet aan staan. (p. 15)
- Het laatst bekeken [Beginscherm] wordt weergegeven.

Voorbeeld: [TV-Beginscherm]



Voorbeeld: Scherm met geselecteerde inhoud



- Op eender welk moment terugkeren naar [Beginscherm]  

- U kunt [Beginscherm] gebruiken om interessante informatie weer te geven, gemakkelijk bepaalde functies te openen, u kunt het standaard [Beginscherm] selecteren, enz. Volg voor details de aanwijzingen op het scherm of raadpleeg de [eHELP] (Mijn Beginscherm > Mijn Beginscherm).

## Tv kijken

### 1 Selecteer de tv-weergave in [Beginscherm]

 ① selecteren  
② openen

### 2 Selecteer de stand

TV

TV keuze
DVB-C
DVB-T
Analoog

- De selecteerbare standen zijn afhankelijk van de opgeslagen kanalen.

 ① selecteren  
② openen

- U kunt de stand ook selecteren met de TV-toets door deze zo vaak als nodig in te drukken.
- Als het menu [TV keuze] niet verschijnt, selecteert u de modus met de tv-toets.

### 3 Selecteer een kanaal

 omhoog  
 omlaag

of



- Een kanaal selecteren dat uit twee of meer cijfers bestaat, bijvoorbeeld 399



## Toegang tot de functies

Open [APPS-lijst] en selecteer de gewenste functie



Voorbeeld: [APPS-lijst]

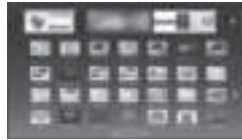

APPS staat voor de toepassingen (functies) van de tv.

- Voor de bediening van de verschillende functies en de instelling van [APPS-lijst] volgt u de aanwijzingen op het scherm of raadpleeg u de [eHELP] (Mijn Beginscherm > APPS-lijst).

# Gebruik eHELP

[eHELP] is de naam van de gedetailleerde, ingebouwde bedieningsinstructies van de tv. U gebruikt de eHELP voor uitleg over de bediening van de verschillende functies.

## 1 Geef [eHELP] weer



eHELP

of

MENU



[Help]



[eHELP]

- Als het niet de eerste keer is dat de [eHELP] wordt weergegeven sinds de tv is aangezet, wordt een bevestigingsscherm weergegeven om [BEGINPAGINA] of [VORIGE PAGINA] te selecteren.

## 2 Selecteer de categorie en het onderdeel

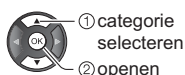
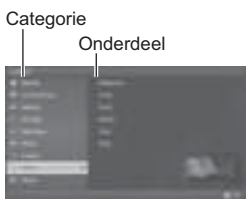

① categorie selecteren

② openen

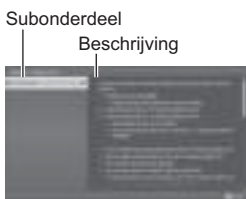

③ onderdeel selecteren

④ openen

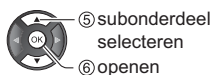

⑤ subonderdeel selecteren

⑥ openen

- Terug naar het vorige niveau



- De beschrijving scrollen (indien langer dan één pagina)

Wanneer de beschrijving wordt gemarkeerd



- Het menu bij de beschrijving weergeven (alleen bij bepaalde beschrijvingen)

 (Rode)

# 3D-beeld weergeven

U kunt genieten van het bijzondere effect van 3D-beeld en -programma's door een 3D-bril te dragen (meegeleverd).

- De 3D-bril moet worden gedragen om naar 3D-beeld te kijken.
- Deze tv ondersteunt de 3D-formaten [Frame Sequential]\*, [Zij aan Zij] en [Boven en Onder].
- Raadpleeg de [eHELP] voor meer informatie (Kijken > 3D).

\*: Bij dit 3D-formaat worden de beelden voor het linker- en rechteroog opgenomen in high definition-kwaliteit en afwisselend weergegeven.

## Naar 3D-beeld kijken

### ■ Afspelen van 3D-compatibele Blu-ray-schijven (Frame Sequential-formaat)

- Sluit de 3D-compatibele speler aan via een volledig bedrade HDMI-compatibele kabel. (Als u een speler gebruikt die niet compatibel is met 3D, wordt het beeld weergegeven in 2D.)
- Als de ingangsmodus niet automatisch wordt omgeschakeld, selecteert u deze zelf voor de aangesloten speler met de AV-knop.

### ■ 3D-uitzendingen

- Raadpleeg de leveranciers van de inhoud of de programma's omtrent de beschikbaarheid van deze dienst.

### ■ 3D-foto's en 3D-video die zijn opgenomen op 3D-compatibele producten van Panasonic

- Beschikbaar voor Mediaspeler en netwerkdiensten.

### ■ Naar 3D geconverteerd 2D-beeld

- Druk op de 3D-knop en stel in op de stand [2D→3D] in [3D-modusselectie].

## 1 Zet de 3D-bril op

## 2 Kijk naar het 3D-beeld

Wanneer u voor het eerst naar 3D-beeld kijkt, worden de veiligheidsmaatregelen weergegeven. Selecteer [Ja] of [Nee] om verder te gaan met het bekijken van 3D-beeld.

### Opmerking

- Oefen geen druk uit op de lens van de 3D-bril en bekraas hem niet.
- 3D-beeld wordt niet correct weergegeven als u de 3D-bril ondersteboven of achterstevoren draagt.
- Houd bij het kijken naar 3D-beeld uw ogen ongeveer horizontaal en kijk van een positie waar u geen dubbel beeld ziet.

# Veelgestelde vragen

---

Probeer eerst het probleem op te lossen aan de hand van de volgende eenvoudige richtlijnen voordat u hulp inroept.

- Raadpleeg de [eHELP] voor meer informatie (Ondersteuning > Veelgestelde vragen).
- 

## De tv gaat niet aan

- Controleer of de stekker van het netsnoer in de tv en in het stopcontact zit.
- 

## De tv schakelt over naar de stand-bystand

- De automatische stand-byfunctie is geactiveerd.
- 

## De afstandsbediening werkt niet of slechts af en toe

- Zijn de batterijen op de juiste manier in de afstandsbediening geplaatst? ➔ (p. 14)
  - Is de tv ingeschakeld?
  - De batterijen zijn wellicht leeg. Vervang deze door nieuwe.
  - Wijs met de afstandsbediening recht naar de signaalontvanger van de afstandsbediening op de tv (binnen ongeveer 7 m afstand en een hoek van 30 graden van de ontvanger).
  - Zorg ervoor dat de signaalontvanger van de afstandsbediening op de tv niet is blootgesteld aan zonlicht of ander fel licht.
- 

## Geen beeld

- Controleer of de tv aan staat.
  - Controleer of de stekker van het netsnoer in de tv en in het stopcontact zit.
  - Controleer of de juiste ingangsmodus is geselecteerd.
  - Controleer of de instelling van [AV2] ([COMPONENT] / [VIDEO]) in [Ingangssignaal kiezen] overeenkomt met het externe apparaat.
  - Is [Kontrast], [Helderheid] of [Kleur] in het menu Beeld ingesteld op de minimale waarde?
  - Controleer of alle vereiste kabels goed zijn aangesloten.
- 

## Abnormaal beeld

- Zet de tv uit en weer aan met de hoofdschakelaar.
  - Als het probleem zich blijft voordoen, initialiseert u alle instellingen.  
➔ [Fabrieksinstellingen] in [Systeemmenu] (menu Instellingen)
- 

## Onderdelen van de tv worden warm

- Zelfs een temperatuurstijging van delen van de voor-, boven- en achterpanelen veroorzaakt geen problemen op het vlak van prestaties of kwaliteit.
- 

Het weergavekanaal beweegt lichtjes en er komt een kletterend geluid wanneer er met een vinger op wordt gedrukt.

- Er is een beetje ruimte rond het paneel om schade eraan te voorkomen. Dit is normaal.

# Onderhoud

**Verwijder eerst de stekker van het netsnoer uit het stopcontact.**

## Beeldscherm, Behuizing, Standaard

### Regelmatig onderhoud:

Veeg de buitenkant van het beeldscherm, de behuizing of de standaard voorzichtig af met een zachte doek om vuil of vingerafdrukken te verwijderen.

### Voor hardnekkig vuil:

- (1) Verwijder eerst het stof aan de buitenkant.
- (2) Bevochtig een zachte doek met schoon water of een opgelost neutraal schoonmaakproduct (1 deel schoonmaakproduct op 100 delen water).
- (3) Wring de doek goed uit. (Let op dat er geen vloeistof in de tv komt. Dat kan defecten veroorzaken.)
- (4) Droog vervolgens al het vocht af.

### Let op

- Gebruik geen harde of ruwe doek en wrijf niet hard op het oppervlak omdat u daardoor krassen kunt maken.
- Zorg dat er geen insecticiden, oplosmiddelen, verdunners of andere vluchtige stoffen met de tv in aanraking komen. Hierdoor kan de kwaliteit van het oppervlak afnemen of kan de verf afbladderen.
- Het scherm is behandeld en voorzien van een gevoelige oppervlaktelaag. Tik en kras niet op het oppervlak met uw vingernagel of een hard voorwerp.
- Zorg dat de behuizing en de standaard niet gedurende langere tijd in contact zijn met rubber of pvc. Hierdoor kan de kwaliteit van het oppervlak afnemen.

## Netsnoerstekker

Maak de netsnoerstekker regelmatig schoon met een droge doek. Vocht en stof kunnen brand of een elektrische schok veroorzaken.

# Specificaties

## ■ TV

### Modelnr.

39 inch-model : TX-39AS650E

42 inch-model : TX-42AS650E

47 inch-model : TX-47AS650E

50 inch-model : TX-50AS650E

55 inch-model : TX-55AS650E

60 inch-model : TX-60AS650E

### Afmetingen (B x H x D)

39 inch-model

886 mm x 562 mm x 202 mm (met standaard)

886 mm x 516 mm x 53 mm (alleen TV)

42 inch-model

962 mm x 608 mm x 202 mm (met standaard)

962 mm x 562 mm x 54 mm (alleen TV)

47 inch-model

1.074 mm x 671 mm x 214 mm (met standaard)

1.074 mm x 625 mm x 54 mm (alleen TV)

50 inch-model

1.130 mm x 703 mm x 214 mm (met standaard)

1.130 mm x 658 mm x 54 mm (alleen TV)

55 inch-model

1.244 mm x 767 mm x 292 mm (met standaard)

1.244 mm x 722 mm x 54 mm (alleen TV)

60 inch-model

1.351 mm x 823 mm x 292 mm (met standaard)

1.351 mm x 778 mm x 63 mm (alleen TV)

### Gewicht

39 inch-model

11,5 kg netto (met standaard)

10,5 kg netto (alleen TV)

42 inch-model

11,0 kg netto (met standaard)

10,0 kg netto (alleen TV)

47 inch-model

14,0 kg netto (met standaard)

13,0 kg netto (alleen TV)

50 inch-model

15,5 kg netto (met standaard)

14,5 kg netto (alleen TV)

55 inch-model

19,5 kg netto (met standaard)

18,5 kg netto (alleen TV)

60 inch-model

21,5 kg netto (met standaard)

20,5 kg netto (alleen TV)

## Stroomvoorziening

220-240 V wisselstroom, 50/60 Hz

## Paneel

Led-lcd-paneel

## Geluid

### Uitgang luidspreker

20 W (10 W + 10 W)

### Hoofdtelefoon

3,5-mm M3-stereoministekker × 1

## Aansluitingen

### AV1-ingang/uitgang

SCART (audio/video in, audio/video out, RGB in)

### AV2-ingang (COMPONENT/VIDEO)

#### VIDEO

RCA PIN-type × 1

1,0 V[p-p] (75 Ω)

#### AUDIO L - R

RCA PIN-type × 2

0,5 V[rms]

#### Y

1,0 V[p-p] (inclusief synchronisatie)

#### Pb/Cb, Pr/Cr

±0,35 V[p-p]

### HDMI 1 / 2 / 3-ingang

TYPE A-aansluitingen

HDMI1 / 3: 3D, Content-type

HDMI2: 3D, Content-type, Audio Return Channel,

- De tv ondersteunt "HDAVI Control 5"-functionaliteit.

### Kaartsleuf

SD-kaartsleuf × 1

CI-sleuf (conform CI Plus) × 1

### ETHERNET

RJ45, IEEE802.3 10BASE-T / 100BASE-TX

### USB 1 / 2

USB1 / 2: DC 5 V, Max. 500 mA [USB met hoge snelheid (USB 2.0)]

### DIGITAL AUDIO-uitgang

PCM / Dolby Digital / DTS, optische vezel

## Ontvangstsystemen / Bandnaam

U kunt de meest recente informatie over de beschikbare diensten op de volgende website bekijken. (alleen Engels)

<http://panasonic.net/viera/support>

## DVB-C

Digitale kabelservices (MPEG2 en MPEG4-AVC(H.264))

## DVB-T / T2

Digitale aardse services (MPEG2 en MPEG4-AVC(H.264))

## PAL B, G, H, I

## SECAM B, G

## SECAM L, L'

VHF E2 - E12

VHF A - H (ITALIË)

CATV (S01 - S05)

CATV S11 - S20 (U1 - U10)

VHF H1 - H2 (ITALIË)

UHF E21 - E69

CATV S1 - S10 (M1 - M10)

CATV S21 - S41 (Hyperband)

## PAL D, K

## SECAM D, K

VHF R1 - R2

VHF R3 - R5

VHF R6 - R12

UHF E21 - E69

## PAL 525/60

NTSC-tapes afspelen via sommige PAL-videorecorders (VCR)

## M.NTSC

Afspelen via M.NTSC-videorecorders (VCR)

## NTSC (alleen AV-ingang)

Afspelen via NTSC-videorecorders (VCR)

## Antenne-ingang

VHF / UHF

## Bedrijfscondities

### Temperatuur

0 °C - 35 °C

### Vochtigheid

20 % - 80 % RV (niet-condenserend)

## Ingebouwd draadloos LAN

### Standaardcompliantie en frequentiebereik\*1

IEEE802.11a/n

5,180 GHz - 5,320 GHz, 5,500 GHz - 5,580 GHz,

5,660 GHz - 5,700 GHz

IEEE802.11b/g/n

2,412 GHz - 2,472 GHz

## Beveiliging

WPA2-PSK (TKIP/AES)

WPA-PSK (TKIP/AES)

WEP (64 bit/128 bit)

## Bluetooth draadloze technologie\*2

### Naleving van standaarden

Bluetooth 3.0

### Frequentiebereik

2,402 GHz - 2,480 GHz

\*1: Frequenties en kanalen verschillen naargelang het land.

\*2: Niet alle Bluetooth-compatibele apparaten kunnen met deze tv gebruikt worden. Er kunnen maximaal 5 apparaten tegelijk gebruikt worden (uigezonderd de en touchpadcontroller).

## ■ 3D-bril

### Afmetingen (B × H × D)

165 mm × 38 mm × 166 mm

### Gewicht

Ca. 18 g

### Gebruikstemperatuurbereik

0 °C - 40 °C

### Materialen

#### Hoofdeenheid / Lenzen

Hars

- Gebruik een 3D-bril van Panasonic die passieve 3D-systeemtechnologie ondersteunt.

#### Opmerking

- Touchpadcontroller gebruikt draadloze Bluetooth-technologie.
- Ontwerp en specificaties kunnen zonder voorafgaande kennisgeving worden gewijzigd. Gewicht en afmetingen bij benadering.
- Raadpleeg de productfiche voor informatie over het energieverbruik, de schermresolutie enz.
- Raadpleeg de [eHELP] voor informatie over de openbronsoftware (Ondersteuning > Licentie).
- Dit apparaat voldoet aan de volgende EMC-normen. EN55013, EN61000-3-2, EN61000-3-3, EN55020, EN55022, EN55024

## ■ Bij gebruik van de muurbevestigingssteun

Neemt contact op met uw plaatselijke Panasonic-dealer als u de aanbevolen muurbevestigingssteun wilt aanschaffen.

- Gaten voor installatie met de muurbevestigingssteun

Achterzijde van de tv

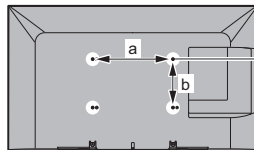

39 inch-model

42 inch-model

a: 200 mm

b: 200 mm

47 inch-model

50 inch-model

55 inch-model

60 inch-model

a: 400 mm

b: 200 mm

(Zijaanzicht)

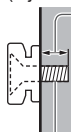

### Diepte schroef

39 inch-model

minimaal: 10 mm

maximaal: 27 mm

42 inch-model

47 inch-model

minimaal: 8 mm

maximaal: 18 mm

50 inch-model

55 inch-model

minimaal: 9 mm

maximaal: 18 mm

60 inch-model

minimaal: 10 mm

maximaal: 20 mm

Diameter: M6

Schroef voor het bevestigen van de tv op de muurbevestigingssteun (niet meegeleverd met de tv)



## Informatie voor gebruikers betreffende het verzamelen en verwijderen van oude uitrustingen en lege batterijen



Deze symbolen op de producten, verpakkingen, en/of begeleidende documenten betekenen dat gebruikte elektrische en elektronische producten en batterijen niet met het algemene huishoudelijke afval gemengd mogen worden. Voor een correcte behandeling, recuperatie en recyclage van oude producten en lege batterijen moeten zij naar de bevoegde verzamelpunten gebracht worden in overeenstemming met uw nationale wetgeving en de Richtlijnen 2002/96/EC en 2006/66/EC.

Door deze producten en batterijen correct te verwijderen draagt u uw steentje bij tot het beschermen van waardevolle middelen en tot de preventie van potentiële negatieve effecten op de gezondheid van de mens en op het milieu die anders door een onvakkundige afvalverwerking zouden kunnen ontstaan.

Voor meer informatie over het verzamelen en recyclen van oude producten en batterijen, gelieve contact op te nemen met uw plaatselijke gemeente, uw afvalverwijderingsdiensten of de winkel waar u de goederen gekocht hebt.

Voor een niet-correcte verwijdering van dit afval kunnen boetes opgelegd worden in overeenstemming met de nationale wetgeving.

### Voor zakengebruikers in de Europese Unie

Indien u elektrische en elektronische uitrusting wilt verwijderen, neem dan contact op met uw dealer voor meer informatie.

### [Informatie over de verwijdering in andere landen buiten de Europese Unie]

Deze symbolen zijn enkel geldig in de Europese Unie. Indien u wenst deze producten te verwijderen, neem dan contact op met uw plaatselijke autoriteiten of dealer, en vraag informatie over de correcte wijze om deze producten te verwijderen.

### Opmerking over het batterijensymbool (beneden twee voorbeelden):

Dit symbool kan gebruikt worden in verbinding met een chemisch symbool. In dat geval wordt de eis, vastgelegd door de Richtlijn voor de betrokken chemische producten vervuld.



Cd

### In te vullen door de eigenaar

Het modelnummer en het serienummer van dit product kunt u vinden op het achterpaneel. Noteer dit serienummer in de hiervoor bestemde ruimte hieronder en bewaar deze handleiding plus uw bewijs van aankoop als een permanent bewijs van uw aankoop als hulp bij identificatie in het geval van diefstal of verlies, alsmede bij aanspraak op de garantie-/serviceverlening.

Modelnummer

Serienummer

Panasonic Corporation

Web Site: <http://panasonic.net>

Nederlands  
TQB0E2402B



# Panasonic®

Română

Model nr.

**TX-39AS650E**  
**TX-42AS650E**  
**TX-47AS650E**  
**TX-50AS650E**  
**TX-55AS650E**  
**TX-60AS650E**

## Manual de utilizare Televizor cu ecran LCD



# VIERA

Pentru informații detaliate, consultați sistemul [eAJUTOR] (instrucțiunile de utilizare integrate).

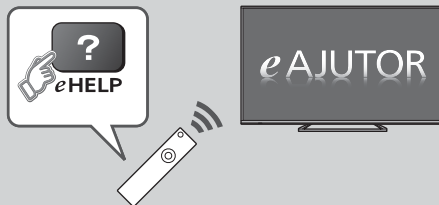

- Mod de utilizare a sistemului [eAJUTOR] → (p. 18)

Vă mulțumim că ați cumpărat acest produs Panasonic.

Vă rugăm să citiți aceste instrucțiuni cu atenție înainte de a folosi aparatul și să le păstrați pentru consultări ulterioare.

Imaginile prezentate în acest manual au doar scop ilustrativ.

Vă rugăm să consultați Garanția Pan-Europeană dacă doriți să luați legătura cu reprezentantul local Panasonic pentru a solicita asistență.

Română

## Cuprins

### Citiți

Notă importantă .....	3
Măsuri de siguranță .....	4

### Instalarea rapidă

Accesorii .....	7
Conexiuni .....	9
Identificarea elementelor de comandă .....	13
Setare automată inițială .....	16

### Utilizarea televizorului dvs. VIERA

Operații .....	17
Modul de utilizare eAJUTOR .....	18
Vizionarea imaginilor 3D .....	18

### Altele

Întrebări frecvente .....	19
Întreținere .....	20
Date tehnice .....	20





- Pentru informații privind mărcile comerciale, consultați [eAJUTOR] (Asistență > Licență).

## Notă importantă

---

### Referitor la funcțiile DVB/transmisie de date/IPTV

- Acest televizor este conceput pentru a corespunde standardelor (începând cu august 2013) pentru servicii digitale terestre DVB-T/T2 (MPEG2 și MPEG4-AVC(H.264)), servicii digitale prin cablu DVB-C (MPEG2 și MPEG4-AVC(H.264)).  
Consultați distribuitorul local pentru disponibilitatea serviciilor DVB-T/T2 în zona dumneavoastră.  
Consultați furnizorul de servicii prin cablu pentru disponibilitatea serviciilor DVB-C pentru acest televizor.
- Acest TV nu va opera corect cu semnal care nu îndeplinește standardele DVB-T/T2 sau DVB-C.
- Nu toate funcțiile sunt disponibile, acest lucru depinzând de țară, zonă, emițător, furnizor de servicii și mediul de rețea.
- Nu toate modulele CI funcționează corect cu acest televizor. Consultați furnizorul de servicii privind disponibilitatea modului CI.
- Acest televizor nu va funcționa întotdeauna corect cu un modul CI care nu este aprobat de furnizorul de servicii.
- Taxe suplimentare pot fi impuse în funcție de furnizorul de servicii.
- Nu este garantată compatibilitatea cu servicii viitoare.
- Consultați ultimele informații privind serviciile disponibile pe următorul site web. (Doar în limba engleză)

<http://panasonic.net/viera/support>

---

Panasonic nu garantează operarea și performanțele dispozitivelor periferice de la alți producători; și ne derogăm orice responsabilitate pentru daune care apar din operarea și/sau performanțele de utilizare a unor astfel de dispozitive periferice de la alți producători.

---

Înregistrarea și redarea conținutului pe acest dispozitiv sau pe orice alt dispozitiv poate necesita permisiunea din partea deținătorului drepturilor de autor sau a altor astfel de drepturi aferente conținutului respectiv. Panasonic nu are nicio autoritate pentru a acorda și nu vă acordă o astfel de permisiune și își derogă în mod explicit orice drept, capacitate și intenție de a obține o astfel de permisiune din partea dumneavoastră. Este responsabilitatea dumneavoastră să vă asigurați că utilizarea acestui dispozitiv sau a oricărui alt dispozitiv se conformează legislației privind drepturile de autor din țara dumneavoastră. Vă rugăm consultați această legislație pentru mai multe informații privind legile și reglementările relevante implicate, sau să contactați deținătorul drepturilor de autor pentru conținutul pe care doriți să îl înregistrați sau redați.

---

Acest produs este licențiat sub licența portofoliului de patente AVC pentru uzul personal și necomercial al unui consumator (i) pentru a coda fișiere video în conformitate cu standardul AVC („AVC Video”) și/sau (ii) pentru a decoda fișiere video AVC care au fost codate de către un consumator angajat într-o activitate personală sau necomercială și/sau care au fost obținute de la un distribuitor video licențiat pentru a oferi fișiere video AVC. Niciun fel de licență nu este acordată sau presupusă pentru o altă utilizare.

Informații suplimentare pot fi obținute de la MPEG LA, LLC.

A se vedea <http://www.mpegla.com>.

Rovi Corporation și/sau sucursalele și filialele sale nu își asumă în niciun fel răspunderea pentru acuratețea sau disponibilitatea informațiilor despre programarea canalelor sau a altor date din sistemul GUIDE Plus+/Rovi Guide și nu pot garanta disponibilitatea serviciului în zona dumneavoastră. Rovi Corporation și/sau filialele sale nu își vor asuma în niciun caz răspunderea pentru nicio pagubă legată de acuratețea sau disponibilitatea informațiilor de programare a canalelor sau a altor date din sistemul GUIDE Plus+/Rovi Guide.

Transportați aparatul numai în poziție verticală.

## Măsurile de siguranță

Pentru a contribui la evitarea pericolelor de electrocutare, incendii, deteriorări sau vătămări corporale, vă rugăm să urmați avertismentele și atenționările de mai jos:

### ■ Ștecărul și cablul de alimentare

#### Avertisment

În cazul în care constatați orice aspect neobișnuit, scoateți imediat ștecărul din priză.

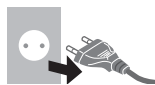

- Acest TV este proiectat pentru a opera cu o tensiune de 220-240 V, 50 / 60 Hz.
- Introduceți ștecărul complet în priză.
- Asigurați acces ușor la ștecăr.
- Deconectați ștecărul când curățați televizorul.
- Nu atingeți ștecărul dacă aveți mâinile ude.



- Nu distrugeți cablul de alimentare.

• Nu amplasați un obiect greu pe cablu.



• Nu amplasați cablul în apropierea unui obiect aflat la temperaturi ridicate.



• Nu trageți de cablul de alimentare. Când doriți să deconectați ștecărul de la rețeaua de curent, apăsați de ștecăr, nu de cablu.





- Nu mutați televizorul cât timp cablul este conectat la o priză.
- Nu răsuciți cablul, nu îl îndoiți prea tare și nu îl întindeți.
- Nu folosiți ștecărul sau priza dacă acestea sunt defecte.
- Asigurați-vă că televizorul nu apasă pe cablul de alimentare.
- Nu folosiți alte cabluri de alimentare decât cele furnizate cu acest televizor.

### ■ Aveți grijă

#### Avertisment

- Nu scoateți capacele și nu modificați niciodată personal televizorul, deoarece, la scoaterea capacelor, vor fi accesibile componente aflate sub tensiune. În interior nu se află componente reparabile de către proprietarul televizorului.



- Nu expuneți televizorul la ploaie sau umiditate excesivă. Nu amplasați deasupra aparatului vase cu lichid, ca de ex. vase și nu expuneți televizorul picăturilor sau stropirilor cu apă. 
- Nu introduceți obiecte străine în televizor prin orificiile de ventilație.
- Nu utilizați un piedestal/echipament de montare neaprobate. Rugați distribuitorul Panasonic local să efectueze setarea sau instalarea suporturilor aprobate pentru suspendare pe perete.
- Nu expuneți panoul de afișare la forțe de apăsare sau de impact puternice.
- Nu așezați televizorul pe suprafețe înclinate sau instabile și asigurați-vă că nicio parte a televizorului nu este suspendată peste marginea bazei. 
- Acest televizor este proiectat pentru utilizarea pe masă.
- Nu expuneți televizorul la lumina directă a soarelui și la alte surse de căldură. 

**Pentru a preveni propagarea focului, păstrați întotdeauna la distanță de acest produs lumânările sau alte flăcări deschise**



### ■ Componentă periculoasă/Obiect mic

#### Avertisment

- Acest produs conține componente potențial periculoase, precum pungii de plastic, care pot fi inhalate sau înghițite din greșeală de către copiii mici. Nu lăsați aceste componente la îndemâna copiilor mici.
- Nu permiteți copiilor să umble cu obiectele mici precum Cardul SD sau bateriile R03. Copiii mici pot înghiți obiecte de dimensiuni reduse. Scoateți cardul SD imediat după utilizare și nu îl lăsați la îndemâna copiilor mici. 

### ■ Piedestal

#### Avertisment

- Nu dezasamblați și nu modificați piedestalul.

#### Atenție

- Nu folosiți niciun alt piedestal în afara celui furnizat cu acest televizor.
- Nu folosiți piedestalul dacă se deformează sau dacă prezintă deteriorări. În acest caz, luați legătura

imediat cu cel mai apropiat distribuitor Panasonic.

- În timpul instalării, asigurați-vă că toate șuruburile sunt bine strânse.
- Asigurați-vă că televizorul nu este supus la impacturi în timpul instalării piedestalului.
- Nu permiteți copiilor să escaladeze piedestalul.
- Instalați sau demontați televizorul de pe piedestal cu ajutorul a cel puțin două persoane.
- Instalați sau demontați televizorul utilizând procedura specificată.

### ■ Undă radio

#### Avertisment

- Nu utilizați TV-ul și controlerul cu suport tactil în nicio instituție sau locație medicală împreună cu echipamente medicale. Undele radio pot afecta echipamentele medicale și pot cauza accidente din cauza defecțiunilor.
- Nu utilizați TV-ul și controlerul cu suport tactil în apropierea echipamentelor de control automate, precum uși sau alarme de incendiu automate. Undele radio pot afecta echipamentele de control automate și pot cauza accidente din cauza defecțiunilor.
- Păstrați o distanță de cel puțin 22 de cm față de TV și controlerul cu suport tactil atunci când purtați un stimulator cardiac. Undele radio pot afecta funcționarea stimulatorului cardiac.
- Nu dezasamblați sau modificați în niciun fel TV-ul și controlerul cu suport tactil.

### ■ LAN wireless integrat

#### Atenție

- Nu utilizați componenta LAN wireless integrată în scopul conectării la rețele wireless (SSID\*) pentru care nu aveți drepturi de utilizare. Astfel de rețele pot fi listate ca rezultate ale căutărilor. Totuși, utilizarea acestora poate fi considerată drept acces ilegal.
- \*SSID este o denumire pentru identificarea unei anumite rețele wireless pentru transmisie.
- Nu expuneți componenta LAN wireless integrată la temperaturi ridicate, lumina directă a soarelui sau umezeală.
- Datele transmise și recepționate prin unde radio pot fi interceptate și monitorizate.
- Componenta LAN wireless integrată utilizează benzi de frecvență la 2,4 GHz și 5 GHz. Pentru a evita defecțiunile sau reducerea vitezei de răspuns cauzate de interferențele cu unde radio, păstrați televizorul la distanță de dispozitive precum alte dispozitive LAN wireless, cuptoare cu microunde, telefoane mobile și dispozitive care utilizează semnale la 2,4 GHz și 5 GHz, atunci când utilizați componenta LAN wireless integrată.

- Când apar zgomote din cauza electricității statice etc., acest televizor se poate opri automat pentru protecție. În acest caz, opriți televizorul de la butonul principal, apoi porniți-l din nou.

- Informații suplimentare privind rețeaua LAN wireless și punctul de acces pot fi găsite pe site-ul Web următor. (Doar în limba engleză)

<http://panasonic.net/viera/support>

## ■ Tehnologie fără fir Bluetooth®

- TV-ul și controlerul cu suport tactil folosesc o bandă ISM cu frecvență radio de 2,4 Ghz (Bluetooth®). Pentru a evita defecțiunile sau răspunsul întârziat cauzat de interferențele radio, păstrați TV-ul și controlerul cu suport tactil departe de dispozitivele de tip rețea LAN fără fir, alte dispozitive Bluetooth, cuptoare cu microunde, telefoane mobile și alte dispozitive care folosesc un semnal de 2,4 Ghz.

## ■ Ventilație

### Atenție

Lăsați un spațiu suficient în jurul televizorului pentru a preveni încălzirea excesivă, care poate duce la defectarea prematură a unor componente electronice.

Distanță minimă:

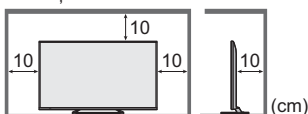

- Ventilația nu trebuie împiedicată prin acoperirea fanțelor pentru ventilație cu obiecte precum ziare, fețe de masă sau perdele.
- Indiferent dacă utilizați sau nu un piedestal, asigurați-vă întotdeauna că fanțele de la baza televizorului nu sunt blocate și că există suficient spațiu pentru a permite o ventilație adecvată.



## ■ Mutarea televizorului

### Atenție

Înainte de a muta televizorul, deconectați toate cablurile.

- Mutați televizorul cu ajutorul a cel puțin două persoane.

## ■ Când televizorul nu este utilizat un timp îndelungat

### Atenție

Acest televizor consumă puțin curent chiar și atunci când este oprit, atâta timp cât ștecărul este conectat la o priză aflată sub tensiune.

- Scoateți fișa cablului de alimentare din priză de perete când televizorul nu este utilizat pentru o perioadă îndelungată.

## ■ Volum excesiv

### Atenție

- Nu vă expuneți auzul unui volum excesiv de la căști. Auzul dumneavoastră poate fi afectat ireversibil.
- Dacă auziți un huruit în urechi, reduceți volumul sau opriți-l temporar, cu ajutorul căștilor.



## ■ Baterie pentru Telecomandă/Controler cu suport tactil

### Atenție

- Montarea incorectă poate duce la curgerea, coroziunea și explozia bateriilor.
- Înlouciți numai cu o baterie de același tip sau cu un tip echivalent.
- Nu amestecați baterii vechi cu baterii noi.
- Nu amestecați diferite tipuri de baterii (ca de exemplu baterii alcaline cu baterii pe bază de mangan).
- Nu folosiți baterii reîncărcabile (Ni-Cd etc.).
- Nu aruncați bateriile în foc și nu le desfaceți.
- Nu expuneți bateriile la căldură excesivă, de exemplu la soare, flacără sau alte surse similare.
- Asigurați-vă că eliminați bateriile la deșeuri în mod corespunzător.
- Scoateți bateria din aparat atunci când nu îl utilizați pentru o perioadă prelungită de timp, pentru a evita scurgerile de lichid din baterii, corodarea și exploziile.

## ■ Utilizarea ochelarilor 3D

### Atenție

- Utilizați ochelarii 3D doar în scopul destinat, evitând orice alte utilizări.
- Nu vă deplasați în timp ce purtați ochelarii 3D, pentru a evita căderea sau rănirea accidentală.
- Nu scăpați, nu îndoțiți, nu exercitați presiune sau nu călcați pe ochelarii 3D.
- Acordați atenție capetelor cadrului atunci când vă puneți ochelarii 3D.
- Evitați prinderea degetelor în balamalele ochelarilor 3D.
- Nu utilizați ochelarii 3D dacă aceștia sunt deteriorați.
- Dacă suferiți de probleme de vedere (miopie/prezbitism, astigmatism, diferențe de vedere între partea stângă și partea dreaptă), asigurați-vă că vă corectați vederea înainte de a utiliza ochelarii 3D. Ochelarii 3D furnizați pot fi purtați peste ochelarii de vedere.
- Opriti imediat utilizarea ochelarilor 3D dacă experimentați înroșirea pielii, dureri sau iritații ale pielii în jurul nasului sau tâmpelor. În unele cazuri rare, materialele utilizate în ochelarii 3D pot cauza o reacție alergică.

## ■ Vizionarea imaginilor 3D

### Atenție

- Acordați o atenție specială atunci când copiii vizionează imagini 3D. De regulă, imaginile 3D nu trebuie vizionate de către copiii sub 6 ani. Toți copiii trebuie supravegheați cu atenție de către părinți sau tatori, care trebuie să le garanteze siguranța și sănătatea în timpul vizionării imaginilor 3D.
- Întrerupeți imediat vizionarea imaginilor 3D dacă aveți o senzație de oboseală, dacă nu vă simțiți bine, dacă aveți orice alte senzații de disconfort sau vedeți cu claritate imagini duble. Luați o pauză adecvată înainte de a continua vizionarea. Atunci când setați efectul 3D folosind [Reglare 3D], țineți cont de faptul că vizionarea imaginilor 3D variază de la o persoană la alta.
- Nu vizionați imagini 3D dacă prezentați un istoric de hipersensibilitate la lumină, probleme cardiace sau

orice alte afecțiuni medicale.

- Când vizionați imagini 3D, simțul distanței poate fi indus în eroare sau poate crea impresii eronate. Acordați atenție, pentru a nu lovi accidental ecranul TV sau alte persoane. Asigurați-vă că nu există obiecte casabile în jurul utilizatorului, pentru a evita rănierea sau daunele accidentale.
- Nu vizionați imagini 3D de la o distanță mai redusă decât cea recomandată. Distanța recomandată de vizionare este de cel puțin 3 ori înălțimea imaginii.

**Model de 39 inci** : 1,5 m sau mai mult

**Model de 42 inci** : 1,6 m sau mai mult

**Model de 47 inci** : 1,8 m sau mai mult

**Model de 50 inci** : 1,9 m sau mai mult

**Model de 55 inci** : 2,1 m sau mai mult

**Model de 60 inci** : 2,3 m sau mai mult

Când sunt afișate benzi negre în partea de sus și de jos a ecranului, de exemplu în cazul unui film, vizionați ecranul de la o distanță egală cu de cel puțin 3 ori înălțimea imaginii efectiv afișate. (În acest fel, distanța va fi mai mică decât valorile recomandate mai sus.)

## Televizor cu ecran LCD



### Declarație de conformitate (DoC)

„Prin prezenta, societatea Panasonic Corporation declară că acest televizor este conform cu cerințele esențiale și cu alte norme corespunzătoare Directivei 1999/5/CE.”

Dacă doriți să obțineți o copie a declarației originale de conformitate a acestui televizor, vă rugăm să vizitați următoarea pagină web:

<http://www.doc.panasonic.de>

Reprezentant autorizat:

Panasonic Testing Centre

Panasonic Marketing Europe GmbH

Winsbergring 15, 22525 Hamburg, Germania

Acest televizor a fost proiectat pentru a fi utilizat în următoarele țări:

Albania, Andorra, Austria, Belgia, Bulgaria, Croația, Cipru, Republica Cehă, Danemarca, Estonia, Finlanda, Franța, Germania, Grecia, Ungaria, Italia, Islanda, Letonia, Liechtenstein, Lituania, Luxemburg, Malta, Monaco, Muntenegru, Olanda, Norvegia, Polonia, Portugalia, România, Slovacia, Slovenia, Spania, Suedia, Elveția, Turcia

Funcția LAN wireless a acestui televizor trebuie să fie folosită numai în interiorul clădirilor.

# Accesorii

## Telecomandă

➔ (p. 13)

- N2QAYB000829



## Controler cu suport tactil

➔ (p. 14)

- N2QBYA000004



## Piedestal

➔ (p. 8)

**Model de 39 inci** **Model de 42 inci**

**Model de 47 inci** **Model de 50 inci**

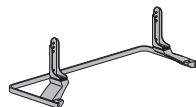

**Model de 55 inci** **Model de 60 inci**

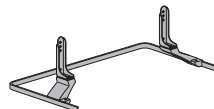

## Cablul de alimentare

➔ (p. 10)

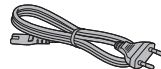

## Baterii

- R6 (2)

(Pentru Telecomandă)

➔ (p. 14)

- R03 (2)

(Pentru Controler cu suport tactil)

➔ (p. 15)



## Ochelari 3D

➔ (p. 18)



## Manual de utilizare

## Garanția Pan-Europeană

- Accesoriile nu vor fi amplasate toate în același loc. Asigurați-vă că nu le aruncați din neatenție.
- Pentru informații privind accesoriile opționale, consultați [eAJUTOR] (Asistență > Accesorii opționale).

## Asamblarea/demontarea piedestalului

### A Șurub de asamblare (4)



### B Șurub de asamblare (4)



### C Suport (2)



### D Bază

Model de 39 inci Model de 42 inci

Model de 47 inci Model de 50 inci

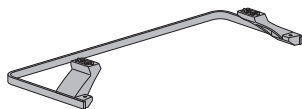

Model de 55 inci Model de 60 inci

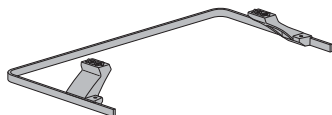

## Asamblarea piedestalului

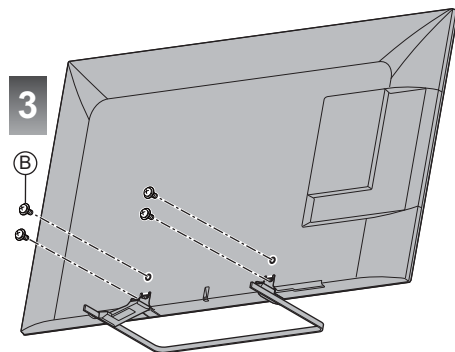
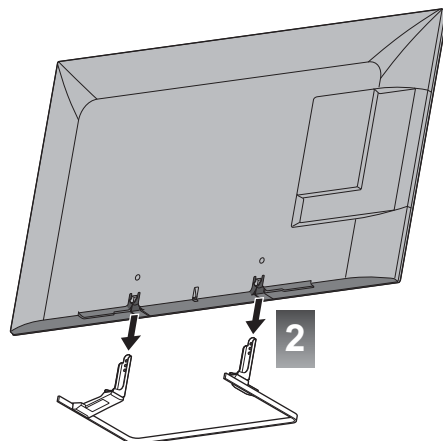
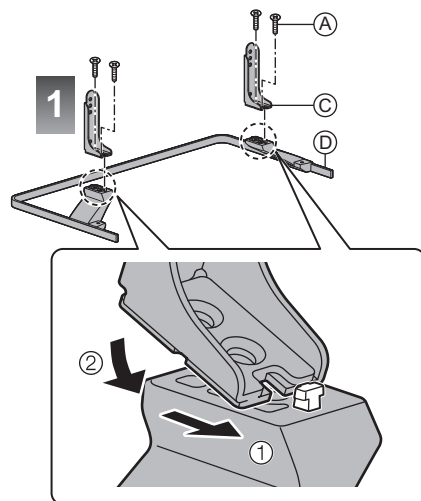



## Demontarea piedestalului de la televizor

Asigurați-vă că demontați piedestalul în modul următor atunci când utilizați suportul pentru suspendare pe perete sau la reambalarea televizorului.

- 1 Demontați șuruburile de asamblare ② din televizor.
- 2 Scoateți piedestalul de la televizor.
- 3 Demontați șuruburile de asamblare ① din suport.

## Conexiuni

- Echipamentele externe și cablurile ilustrate în imagini nu se livrează împreună cu televizorul.
- Asigurați-vă că aparatul este deconectat de la priză înainte de a lega sau deconecta orice fel de cabluri.
- La conectare, verificați dacă tipul de terminale și ștecăre este corect.
- Folosiți un fir complet cablat compatibil HDMI.
- Folosiți un cablu SCART complet cablat.
- Țineți televizorul la distanță de echipamentele electronice (echipamente video etc.) sau echipamentele cu senzori în infraroșu, deoarece în caz contrar pot apărea distorsiuni de imagine/sunet, iar funcționarea celorlalte echipamente poate fi afectată.
- Vă rugăm citiți, de asemenea, manualul echipamentului conectat.

## Terminale

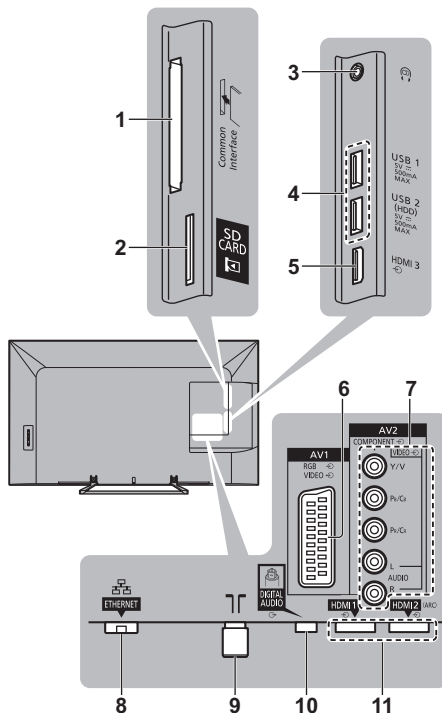

- 1 Slot IO ➔ (p. 12)
- 2 Fantă pentru card SD
- 3 Mufă cască ➔ (p. 12)
- 4 Port USB 1 - 2
- 5 HDMI3
- 6 AV1 (SCART) ➔ (p. 10)
- 7 AV2 (COMPONENT / VIDEO) ➔ (p. 11)

8 ETHERNET → (p. 11)

9 Terminal terestru/de cablu → (p. 10)

10 DIGITAL AUDIO

11 HDMI - 2 → (p. 10, 11, 12)

## Conexiuni de bază

### ■ Cablu de alimentare

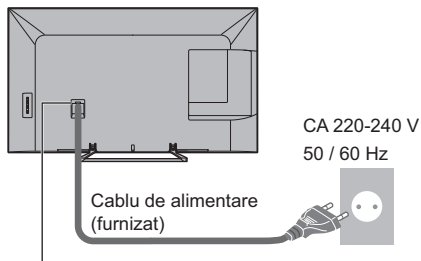

Introduceți ștecărul bine în poziție.

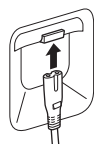

- Atunci când deconectați cablu de alimentare, asigurați-vă că deconectați mai întâi ștecărul din priză.

### ■ Antenă

Televizor

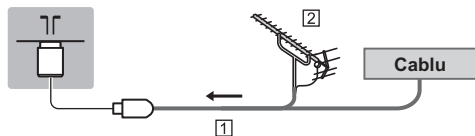

1 Cablu RF

2 Antenă terestră

- Pentru DVB-C, DVB-T, Analogic

## Dispozitive AV

### ■ Recorder DVD / VCR

Televizor

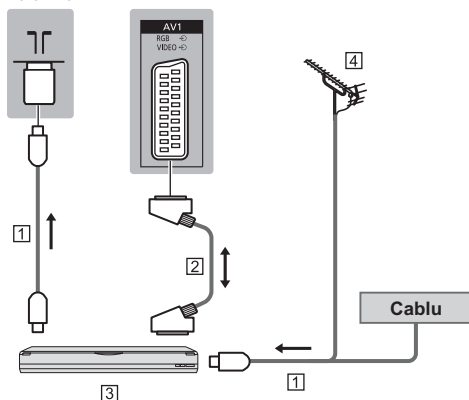

1 Cablu RF

2 Cablu SCART

3 Recorder DVD / VCR

4 Antenă terestră

### ■ Recorder DVD (VCR) / Decodor

Televizor

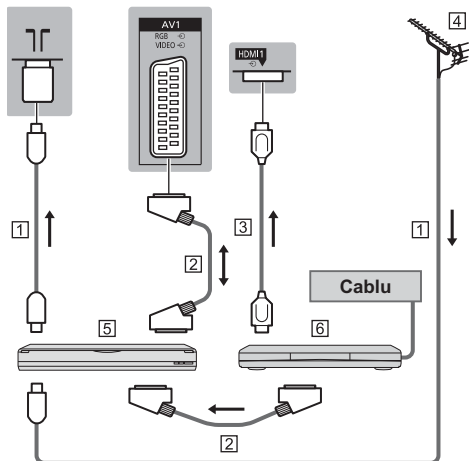

1 Cablu RF

2 Cablu SCART

3 Cablu HDMI

4 Antenă terestră

5 Recorder DVD / VCR

6 Decodor

## Rețea

Pentru utilizarea serviciului Internet, aveți nevoie de un mediu de rețea de bandă largă.

- Dacă nu aveți servicii de rețea în bandă largă, vă rugăm să consultați furnizorul dumneavoastră pentru asistență.
- Pregătiți mediul Internet pentru conexiunea prin cablu sau wireless.
- Setarea conectării la rețea va porni când utilizați prima dată televizorul. ➔ (p. 16)

### ■ Conexiune prin cablu

Televizor

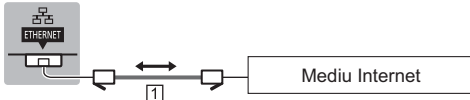

#### 1 Cablu LAN (Ecranat)

- Folosiți cablul LAN torsadat în pereche, ecranat (STP).

### ■ Conexiune wireless



#### 1 LAN wireless integrat

#### 2 Punct de acces

## Alte conexiuni

### ■ Player DVD

(echipament COMPONENT)

Televizor

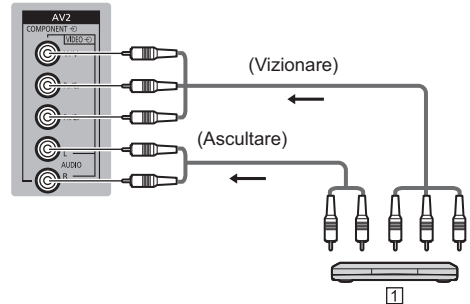

#### 1 Player DVD

### ■ Cameră video / Echipamente pentru jocuri

(echipament VIDEO)

Televizor

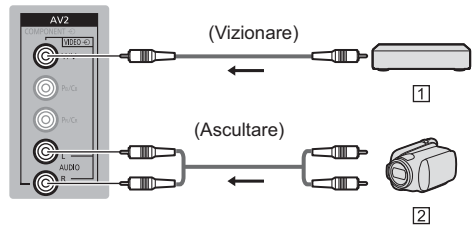

#### 1 Echipamente pentru jocuri

#### 2 Cameră video

### ■ Blu-ray Disc Player

(Echipament compatibil 3D)



#### 1 Cablu HDMI

#### 2 Blu-ray Disc Player

## ■ Amplificator (pentru a asculta cu difuzoare)

- Utilizați HDMI2 pentru conectarea unui amplificator. Această conexiune este aplicabilă când utilizați un amplificator care are funcția ARC (Canal Revenire Audio).

În ceea ce privește un amplificator fără funcția ARC, utilizați DIGITAL AUDIO.

- Pentru a vă delecta cu sunetul transmis prin mai multe canale al echipamentului extern (ex. Dolby Digital 5.1 canale), conectați echipamentul la amplificator. Pentru conexiuni, citiți și manualele echipamentului și amplificatorului.

Televizor

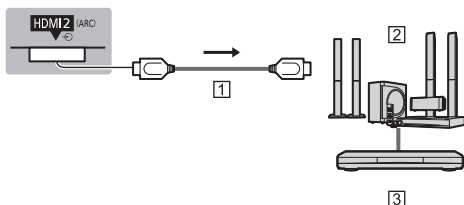

1 Cablu HDMI

2 Amplificator cu sistem de difuzoare

3 Echipament extern (DVD player etc.).

## ■ Căști

- Pentru a regla volumul  
➔ **[Volum căști] în meniul de sunet**
- Alegerea ieșirii sunetului pentru reglarea volumului  
➔ **[Setare difuzoare] în meniul de sunet**

Televizor



(mufă mini stereo M3)

## ■ Interfață comună

- Oprii televizorul cu butonul de pornire/oprire a alimentării atunci când introduceți sau scoateți modulul CI.
- Dacă o cartelă inteligentă și un modul CI sunt livrate ca set, introduceți mai întâi modulul CI și apoi introduceți cartela inteligentă în modulul CI.
- Introduceți sau scoateți complet modulul CI în direcția corectă, așa cum este prezentat.
- Vor fi afișate canalele codificate în mod normal. (Canalele care pot fi vizionate și caracteristicile aferente depind de modulul CI.)

Dacă nu apare canalele criptate

➔ **[Interfață obișnuită] în meniul Setare**

- Este posibil ca pe piață să existe unele module CI cu versiuni firmware mai vechi, care nu sunt complet interoperabile cu acest nou televizor CI+ v.1.3. În acest caz, vă rugăm să vă contactați furnizorul de conținut.

- Pentru informații suplimentare, consultați [eAJUTOR] (Funcții > Interfață obișnuită), citiți manualul modulului CI sau luați legătura cu furnizorul de conținut.

Televizor

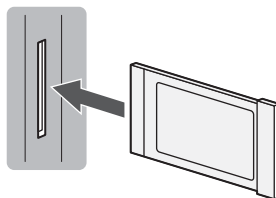

Modul IO

## ■ Cameră de comunicare

- Utilizați USB 1 pentru conectarea camerei de comunicare.
- Pentru mai multe informații, consultați sistemul [eAJUTOR] (Asistență > Accesorii opționale > Cameră de comunicare).

## ■ USB HDD (pentru înregistrare)

- Utilizați USB 2 pentru conectarea HDD-ului USB.
- Pentru informații suplimentare, consultați [eAJUTOR] (Înregistrarea).

## ■ VIERA Link

- Utilizați HDMI1 - 3 pentru conexiunea VIERA Link.
- Pentru informații suplimentare, consultați [eAJUTOR] (Funcții > VIERA Link „HDAVI Control™”).

# Identificarea elementelor de comandă

## Telecomandă

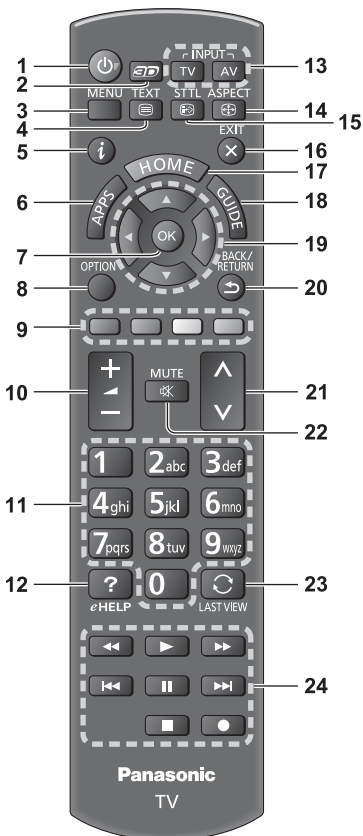

**1 Buton activare/dezactivare mod de așteptare**

**2 Buton 3D**

- Comută viziunea între 2D și 3D.

**3 [Meniu principal]**

- Apăsați pentru a accesa meniurile Imagine, Sunet, Rețea, Temporizator, Setare și Ajutor.

**4 Buton Teletext**

**5 Informații**

- Afișează informații despre canale și programe.

**6 APPS**

- Afișează [Lista APPS] (lista de aplicații).

**7 OK**

- Confirmă selecțiile și opțiunile.
- Pentru o modificare rapidă a canalului, apăsați după selectarea pozițiilor canalelor.
- Afișează lista de canale.

**8 [Meniu opțiuni]**

- Setare opțională simplă pentru vizionare, sunet etc.

**9 Butoane colorate**

**(roșu-verde-galben-albastru)**

- Folosite pentru selectare, navigare și utilizarea diverselor funcții.

**10 Creșterea/reducerea volumului**

**11 Butoane numerice**

- Schimbă canalele și paginile teletext.
- Setează caracterele.
- În timpul modului de așteptare, pornește televizorul.

**12 [eAJUTOR]**

- Afișează sistemul [eAJUTOR] (instrucțiunile de utilizare integrate).

**13 Selectează modul de intrare**

- TV - comută în modul DVB-C/DVB-T/Analogic.
- AV - comută în modul de intrare AV din lista Selectare intrare.

**14 Aspect**

- Modifică formatul imaginii.

**15 Subtitrare**

- Afișează subtitrările.

**16 Ieșire**

- Revine la [Ecran de pornire].

**17 HOME**

- Afișează [Ecran de pornire].

**18 Ghid TV**

- Afișează ghidul electronic de programe.

**19 Butoane cursor**

- Efectuează selecții și reglaje.

**20 Revenire**

- Revenire la meniul/pagina precedentă.

**21 Canalul următor/anterior**

**22 Activare/dezactivare sunet**

**23 Ultima vizualizare**

- Trece la canalul vizionat anterior sau la modul de introducere date.

**24 Operații pentru conținut, echipamente conectate etc.**

## ■ Instalarea/demontarea bateriilor

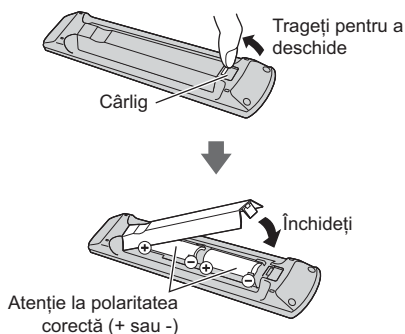

## Controler cu suport tactil

Acest controler cu suport tactil este proiectat pentru o utilizare convenabilă, mai ales la ecranul de pornire sau la conținutul din Internet. Cu ajutorul acestui controler, puteți opera televizorul în mod intuitiv.

- Controlerul cu suport tactil poate fi utilizat prin înregistrarea acestui televizor cu tehnologia fără fir Bluetooth.

Conectarea se face automat la apăsarea oricărui buton (cu excepția butonului de activare/dezactivare a modului de așteptare) după instalarea bateriilor.

- După înregistrare, puteți opera televizorul fără a îndrepta controlerul spre televizor (cu excepția butonului de activare/dezactivare a modului de așteptare).
- Pentru a utiliza butonul de pornire/oprire a modului de așteptare, îndreptați controlerul direct către receptorul de semnal al telecomenzii televizorului, deoarece acesta funcționează cu infraroșu. (Puteți opera butonul fără să îl înregistrați.)
- Când utilizați funcția Control vocal, se recomandă să vorbiți la circa 15 cm de microfonul controlerului cu suport tactil.
- Pentru informații suplimentare, consultați [eAJUTOR] (Funcții > Controler cu suport tactil).

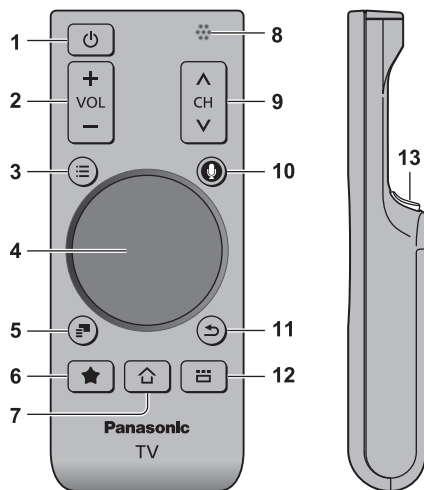

### 1 Buton activare/dezactivare mod de așteptare

### 2 Creșterea/reducerea volumului

### 3 [Meniu principal]

### 4 Suport tactil (p. 14)

### 5 [Meniu opțiuni]

### 6 Butonul meu

- Apăsați pentru a înregistra conținutul ca favorit.
- Pentru mai multe informații despre Butonul meu, vă rugăm să consultați [eAJUTOR] (Funcții > Controler cu suport tactil > Butonul meu).

### 7 HOME

- Afișează [Ecran de pornire].

### 8 Microfon

### 9 Canalul următor/anterior

### 10 Butonul Comandă vocală

- Apăsați pentru a folosi funcția Comandă vocală.

### 11 Întorcere

- Revine la [Ecran de pornire].

### 12 APPS

- Afișează [Lista APPS] (lista de aplicații).

### 13 OK

- Confirmă selecțiile și opțiuni.

## ■ Suport tactil



- Atingeți centrul suportului pentru „OK”.



- Glisați degetul pentru a deplasa cursorul (la conținut din Internet sau [Setări cursor] în [Control. sup. tactil VIERA] (Meniul Setare)), pentru a selecta elementul, regla nivelurile etc.



- Urmăriți marginea pentru a derula.

## ■ Instalarea/demontarea bateriilor

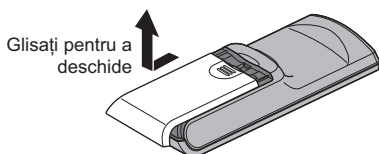

Glisați pentru a deschide

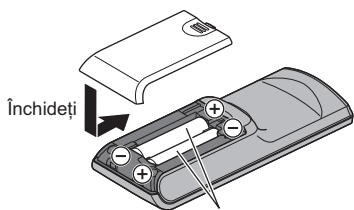

Închideți

Atenție la polaritatea corectă (+ sau -)

### Observație

- Se recomandă să susțineți cu mâna controlerul cu suport tactil atunci când îl utilizați.
- Energia bateriei se consuma de fiecare dată când utilizați controlerul cu suport tactil (inclusiv când atingeți suportul tactil) chiar dacă nu operați televizorul. Se poate reduce durata de funcționare a bateriei.
- În funcție de aplicație, este posibil ca unele operații să difere.

## Indicator / Panou de comandă

- Când apăsați pe butoanele 4, 5, 6, ghidul panoului de control apare în partea dreaptă a ecranului timp de 3 secunde pentru a evidenția butonul apăsat.

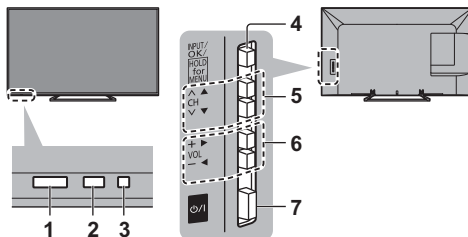

Partea din spate a televizorului

### 1 Receptor de semnal pentru telecomandă

- Nu amplasați niciun fel de obiecte între telecomandă și senzorul de captare al telecomenzii de pe televizor.

### 2 Senzor de ambianță

- Detectează luminozitatea pentru reglarea calității imaginii atunci când [Senzor lumină ambientală] din Meniul imagine este setat la [Activat].

### 3 LED de alimentare

**Roșu:** Mod de așteptare

**Verde:** Activat

**Portocaliu:** Mod de așteptare cu Așteptare / Înregistrare cu Programare temporizator activat

- LED-ul clipește când televizorul primește o comandă de la telecomandă.

### 4 Selectează modul de intrare

- Apăsați de mai multe ori până ajuungeți la modul dorit.

#### [Meniu principal]

- Țineți apăsat pentru circa 3 secunde, pentru a se afișa meniul principal.

**OK** (când vă aflați în sistemul de meniuri)

### 5 Canalul următor/anterior

Cursor sus/jos (când vă aflați în sistemul de meniuri)

### 6 Creșterea/reducerea volumului

Cursor stânga/dreapta (când vă aflați în sistemul de meniuri)

### 7 Buton pornire / oprire alimentare

- Utilizați pentru a porni sau opri alimentarea.

# Setare automată inițială

Setează automat televizorul și caută canalele TV disponibile atunci când televizorul este pornit pentru prima dată.

- Acești pași nu trebuie parcurși în cazul în care configurarea a fost făcută de reprezentantul local al firmei Panasonic.
- Vă rugăm să finalizați conexiunile (p. 9 - 12) și setările echipamentului conectat (dacă este necesar) înainte de a începe Setarea automată. Pentru detalii despre setările echipamentului conectat, citiți manualul echipamentului.

## 1 Conectați televizorul la priză și cuplați alimentarea acestuia



- Durează câteva secunde până apare imaginea.



## 2 Selectați următoarele elemente

Setați fiecare element respectând instrucțiunile de pe ecran.

Exemplu:



### Folosirea telecomenzii



Deplasați cursorul



Accesați elementul/memorați setarea



Reveniți la elementul precedent (dacă este disponibil)

### Selectați limba

#### Selectați [Acasă]

Selectați mediul de vizualizare [Acasă] pentru utilizare în mediul dumneavoastră de acasă.

- [Magazin] este pentru expunerea în magazin.
- Pentru a modifica ulterior mediul de vizualizare, va trebui să inițializați toate setările prin accesarea Condiții presetate.

### Setarea conexiunii la rețea

#### Selectați țara

- În funcție de țara selectată, selectați regiunea dumneavoastră sau salvați codul PIN pentru Blocare copii („0000” nu poate fi salvat).

Bifați modul de semnal TV pentru acord, apoi selectați [Pornire setare auto.]

: acord (căutare a canalelor disponibile)

: omitere acord

- Ecranul Setare automată variază în funcție de țară și de modul de semnal selectat.

- [Setări rețea DVB-C]

În mod normal, setați [Frecvență] și [ID rețea] pe [Auto].

Dacă [Auto] nu este afișat sau dacă este necesar, introduceți parametrii [Frecvență] și [ID rețea] specificați de furnizorul dumneavoastră de servicii prin cablu, utilizând butoanele numerice.

## 3 Selectați tipul de [Ecran de pornire]

Se afișează demonstrația modului de utilizare a [Ecr. meu de pornire]. Confirmați demonstrația respectând instrucțiunile de pe ecran, apoi selectați valoarea dorită pentru [Ecran de pornire].

Exemplu: [Sel. Ecran pornire]



Exemplu: [Ecran de pornire TV]



### Setarea automată este încheiată și televizorul este gata de funcționare.

Dacă acordarea a eșuat, verificați conectarea rețelei, a cablului RF, apoi urmați instrucțiunile de pe ecran.

#### Observație

- Televizorul va intra automat în modul de așteptare când nu se execută nicio operație timp de 4 ore dacă [Standby automat] din meniul Temporizator este setată la [Activat].
- Televizorul va intra automat în modul de așteptare când nu se recepționează niciun semnal și nu se execută nicio operație timp de 10 minute dacă [Oprește în absența semnalului] din meniul Temporizator este setată la [Activat].
- Pentru a reaccorda toate canalele  
➤ [Setare automată] în [Meniu acord] (Meniul Setare)
- Pentru a adăuga modul semnalului TV disponibil mai târziu  
➤ [Adaugă semnal TV] în [Meniu acord] (Meniul Setare)
- Pentru a inițializa toate setările  
➤ [Condiții presetate] în [Meniu sistem] (Meniul Setare)



# Operații

## Porniți televizorul

Ⓟ/I (TV)

sau

 (Telecomandă)

- Butonul de pornire/oprire a alimentării trebuie să fie în poziția de pornire. (p. 15)
- Se afișează ultimul [Ecran de pornire] vizualizat.

Exemplu: [Ecran de pornire TV]

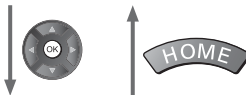

Exemplu: Ecran de conținut selectat



- Pentru a reveni oricând la [Ecran de pornire]



- Puteți seta sau determina [Ecran de pornire] să afișeze informațiile dorite, să acceseze cu ușurință anumite caracteristici, să selecteze [Ecran de pornire] implicit etc. Pentru detalii, urmați instrucțiunile de pe ecran sau consultați sistemul [eAJUTOR] (Ecr. meu de pornire > Ecr. meu de pornire).

## Vizionarea programelor TV

### 1 Selectați vizualizatorul TV din [Ecran de pornire]

 ① selectare  
② accesare

### 2 Selectați modul

TV 

Selectare TV
DVB-C
DVB-T
Analogic

- Modulurile selectabile variază în funcție de canalele stocate.

 ① selectare  
② accesare

- De asemenea, puteți selecta modul apăsând în mod repetat pe butonul TV.
- Dacă nu este afișat [Selectare TV], apăsați butonul TV pentru a schimba modul.

## 3 Selectați un canal

 sus  
 jos

sau



- Pentru selectarea unui număr de program format din 2 sau mai multe cifre, de ex. 399



## Pentru accesarea fiecărei caracteristici

Accesați [Lista APPS] și selectați o caracteristică



Exemplu: [Lista APPS]

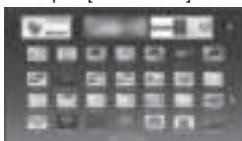

APPS reprezintă lista de aplicații (caracteristici) ale televizorului.

- Pentru utilizarea fiecărei caracteristici și setarea [Lista APPS], urmați instrucțiunile de pe ecran sau consultați sistemul [eAJUTOR] (Ecr. meu de pornire > Lista APPS).

# Modul de utilizare eAJUTOR

[eAJUTOR] reprezintă instrucțiunile de utilizare detaliate integrate în televizor și vă permite să înțelegeți mai bine operațiile pentru fiecare funcție.

## 1 Afișaj [eAJUTOR]



eHELP

sau



[Ajutor]



[eAJUTOR]

- Dacă aceasta nu este prima dată când vizualizați sistemul [eAJUTOR] la pornirea televizorului, se afișează un ecran de confirmare pentru a selecta dintre opțiunile [PRIMA PAGINĂ] sau [ULTIMA PAGINĂ].

## 2 Selectați categoria și elementul

Câmp categorie

Câmp element



Câmp element secundar

Descriere

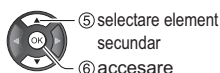

- Pentru a reveni la câmpul precedent



- Pentru a derula descrierea (dacă are mai mult de 1 pagină)

În timp ce descrierea este evidențiată



- Pentru a afișa meniul aferent descrierii (numai pentru unele descrieri)

 (Roșu)

# Vizionarea imaginilor 3D

Purtând ochelarii 3D, vă puteți bucura de vizionarea imaginilor 3D cu conținut sau programe corespunzătoare efectului 3D (furnizat).

- Ochelarii 3D trebuie utilizați pentru vizionarea imaginilor 3D.
- Acest televizor acceptă formatele 3D [Secvențe de cadre]\*, [Una lângă alta] și [Sus și jos].
- Pentru informații suplimentare, consultați [eAJUTOR] (Vizionare > 3D).

\*: În formatul 3D, imaginile pentru ochiul stâng și ochiul drept sunt înregistrate cu o calitate de înaltă definiție și sunt redată alternativ.

## Pentru vizionarea imaginilor 3D

### ■ Redarea unui disc Blu-ray compatibil 3D (în formatul Secvență de cadre)

- Conectați player-ul compatibil 3D folosind un cablu complet cablat compatibil HDMI. (Dacă utilizați un player incompatibil cu modul 3D, imaginile vor fi afișate în modul 2D.)
- Dacă modul de intrare nu se comută automat, selectați modul de intrare conectat la player, utilizând butonul AV.

### ■ Transmisiunile 3D acceptate

- Vă rugăm să consultați furnizorii conținutului sau programelor pentru disponibilitatea acestui serviciu.

### ■ Fotografii 3D și imaginile video 3D captate cu produse Panasonic compatibile 3D

- Disponibil în Media Player și Serviciile de rețea.

### ■ Imagini 2D convertite în 3D

- Apăsați butonul 3D și setați la modul [2D→3D] în [Selectare Mod 3D].

## 1 Puneți-vă ochelarii 3D

## 2 Vizualizați imaginile 3D

La prima vizionare a imaginii 3D, vor fi afișate măsurile de precauție. Selectați [Da] sau [Nu] pentru a continua vizionarea imaginilor 3D.

### Observație

- Nu exercitați presiune și nu zgâriați lentilele ochelarilor 3D.
- Conținutul 3D nu va fi vizibil corect dacă ochelarii 3D sunt purtați invers sau întorși.
- Când vizionați imagini 3D, asigurați-vă că ochii dumneavoastră sunt la un nivel aproximativ orizontal și mențineți o poziție în care să nu vedeți imagini duble.

# Întrebări frecvente

---

Înainte de a solicita service sau asistență, urmați aceste indicații simple pentru a rezolva problema.

- Pentru mai multe informații, consultați sistemul [eAJUTOR] (Asistență > Întrebări frecvente).
- 

## Televizorul nu pornește

- Verificați dacă ați conectat cablul de alimentare la televizor și la priză.
- 

## Televizorul trece în modul așteptare

- Funcția automată de așteptare este activată.
- 

## Telecomanda nu funcționează sau funcționează intermitent

- Bateriile sunt introduse corect? ➔(p. 14)
  - Televizorul a fost pornit?
  - Se poate ca bateriile să fie consumate. Înlocuiți-le cu unele noi.
  - Îndreptați telecomanda direct către receptorul de semnal al telecomenzii televizorului (până la aproximativ 7 m și un unghi de 30 de față de receptorul de semnal).
  - Amplasați televizorul departe de lumina soarelui sau de alte surse de lumină puternică, pentru a nu se reflecta în receptorul de semnal al telecomenzii televizorului.
- 

## Nu se poate afișa nicio imagine

- Verificați dacă televizorul este pornit.
  - Verificați dacă ați conectat cablul de alimentare la televizor și la priză.
  - Verificați selectarea corectă a modului de intrare.
  - Verificați setarea [AV2] ([COMPONENT] / [VIDEO]) din [Selectare intrare] astfel încât să corespundă ieșirii echipamentului extern.
  - Sunt [Contrast], [Luminozitate] sau [Culoare] din meniul Imagine setate la valoarea minimă?
  - Verificați dacă toate cablurile necesare și conexiunile sunt bine fixate.
- 

## Se afișează o imagine neobișnuită

- Opriti televizorul de la butonul de pornire/oprire a alimentării și apoi reporniți-l.
  - Dacă problema persistă, inițializați toate setările.  
➔ [Condiții presetate] în [Meniu sistem] (Meniul Setare)
- 

## Părți ale televizorului devin fierbinți

- Chiar dacă temperatura părților frontală, superioară și posterioară crește, aceste temperaturi nu creează probleme în ceea ce privește funcționarea sau calitatea.
- 

## Panoul de afișaj se mișcă puțin și se aude o bătaie atunci când apăsați panoul cu degetul

- În jurul panoului există un mic spațiu liber pentru a preveni deteriorarea panoului. Aceasta nu este o defecțiune.

# Întreținere

Mai întâi scoateți ștecărul din priză.

## Ecranul de afișare, carcasa, piedestalul

### Îngrijirea periodică:

Ștergeți cu atenție suprafața ecranului de afișare, carcasa sau piedestalul prin utilizarea unei cârpe moi pentru a curăța urmele de murdărie sau amprente.

### Pentru urme persistente de murdărie:

- (1) Mai întâi, ștergeți praful de pe suprafață.
- (2) Umeziți o cârpă moale cu apă curată sau cu apă care conține o cantitate mică de detergent neutru (1 parte detergent la 100 părți apă).
- (3) Stoarceți cârpa temeinic. (Asigurați-vă că nu pătrund lichide în interiorul televizorului. Acestea pot determina deteriorarea produsului.)
- (4) La final, ștergeți toată umezeala de pe suprafață cu o cârpă uscată.

### Atenție

- Nu utilizați o cârpă din material dur și nu frecăți suprafața prea insistent, deoarece pot apărea zgârieturi pe suprafață.
- Aveți grijă ca suprafețele să nu ajungă în contact cu insecticide, solvenți, diluanți sau alte substanțe volatile. Acestea ar putea distruge calitatea suprafeței prin desprinderea stratului de vopsea.
- Suprafața panoului de afișare are un strat de acoperire special care se deteriorează foarte ușor. Evitați lovirea sau zgărirea suprafeței cu unghiile sau cu alte obiecte dure.
- Nu lăsați carcasa și piedestalul să ajungă în contact o perioadă mai lungă cu obiecte din cauciuc sau PVC. Acest lucru ar putea afecta calitatea suprafeței.

## Ștecărul

Ștergeți ștecărul cu o cârpă uscată la intervale regulate. Umezeala și praful pot provoca incendii sau electrocutare.

# Date tehnice

## ■ Televizor

### Model nr.

(Model de 39 inci): TX-39AS650E

(Model de 42 inci): TX-42AS650E

(Model de 47 inci): TX-47AS650E

(Model de 50 inci): TX-50AS650E

(Model de 55 inci): TX-55AS650E

(Model de 60 inci): TX-60AS650E

### Dimensiuni (lățime × înălțime × adâncime)

#### (Model de 39 inci)

886 mm × 562 mm × 202 mm (Cu piedestal)

886 mm × 516 mm × 53 mm (Numai televizorul)

#### (Model de 42 inci)

962 mm × 608 mm × 202 mm (Cu piedestal)

962 mm × 562 mm × 54 mm (Numai televizorul)

#### (Model de 47 inci)

1.074 mm × 671 mm × 214 mm (Cu piedestal)

1.074 mm × 625 mm × 54 mm (Numai televizorul)

#### (Model de 50 inci)

1.130 mm × 703 mm × 214 mm (Cu piedestal)

1.130 mm × 658 mm × 54 mm (Numai televizorul)

#### (Model de 55 inci)

1.244 mm × 767 mm × 292 mm (Cu piedestal)

1.244 mm × 722 mm × 54 mm (Numai televizorul)

#### (Model de 60 inci)

1.351 mm × 823 mm × 292 mm (Cu piedestal)

1.351 mm × 778 mm × 63 mm (Numai televizorul)

## Masa

#### (Model de 39 inci)

11,5 kg Net (Cu piedestal)

10,5 kg Net (Numai televizorul)

#### (Model de 42 inci)

11,0 kg Net (Cu piedestal)

10,0 kg Net (Numai televizorul)

#### (Model de 47 inci)

14,0 kg Net (Cu piedestal)

13,0 kg Net (Numai televizorul)

#### (Model de 50 inci)

15,5 kg Net (Cu piedestal)

14,5 kg Net (Numai televizorul)

#### (Model de 55 inci)

19,5 kg Net (Cu piedestal)

18,5 kg Net (Numai televizorul)

#### (Model de 60 inci)

21,5 kg Net (Cu piedestal)

20,5 kg Net (Numai televizorul)

## Sursa de alimentare

CA 220-240 V, 50 / 60 Hz

## Panou

Panou LCD cu leduri

## Sunet

### Ieșire difuzor

20 W (10 W + 10 W)

### Căști

Mufă M3 (3,5 mm) stereo × 1

## Conectori

### Intrare/ieșire AV1

**SCART** (intrare audio/video, ieșire audio/video, intrare RGB)

### Intrare AV2 (COMPONENT/VIDEO)

#### VIDEO

PIN tip RCA × 1

1,0 V[p-p] (75 Ω)

#### AUDIO L - R

PIN tip RCA × 2

0,5 V[rms]

#### Y

1,0 V[p-p] (incluzând sincronizarea)

#### Pb/Cb, Pr/Cr

± 0,35 V[p-p]

### Intrare HDMI 1/2/3

Conectori TIP A

HDMI1/3: 3D, Tip conținut

HDMI2: 3D, Tip conținut, Canal Revenire Audio

- Acest televizor acceptă funcția „HDMI Control 5”.

### Slot card

Slot pentru card SD × 1

Slot Interfață obișnuită (în conformitate cu CI Plus) × 1

### ETHERNET

RJ45, IEEE802.3 10BASE-T/100BASE-TX

### USB 1/2

USB1/2: c.c. 5 V, Max. 500 mA [Hi-Speed USB (USB 2.0)]

### Ieșire DIGITAL AUDIO

PCM/Dolby Digital/DTS, Fibră optică

## Sisteme de recepție / Denumire bandă

Consultați ultimele informații privind serviciile disponibile pe următorul site web. (Doar în limba engleză)

<http://panasonic.net/viera/support>

## DVB-C

Servicii digitale prin cablu (MPEG2 și MPEG4-AVC(H.264))

## DVB-T/T2

Servicii digitale terestre (MPEG2 și MPEG4-AVC(H.264))

## PAL B, G, H, I

### SECAM B, G

### SECAM L, L'

VHF E2 - E12

VHF A - H (ITALIA)

CATV (S01 - S05)

CATV S11 - S20 (U1 - U10)

VHF H1 - H2 (ITALIA)

UHF E21 - E69

CATV S1 - S10 (M1 - M10)

CATV S21 - S41 (Hiperbandă)

## PAL D, K

### SECAM D, K

VHF R1 - R2

VHF R3 - R5

VHF R6 - R12

UHF E21 - E69

## PAL 525/60

Redare bandă NTSC de pe unele echipamente de înregistrare video PAL (videorecorder)

## M.NTSC

Redare de pe videocasetofoane M.NTSC (videorecorder)

## NTSC (numai intrare AV)

Redare de pe videocasetofoane NTSC (videorecorder)

## Intrare antenă

VHF/UHF

## Condiții de utilizare

### Temperatură

0 °C - 35 °C

### Umiditate

20 % - 80 % UR (fără condens)

## LAN wireless integrat

### Conformitate standard și bandă de frecvență\*1

IEEE802.11a/n

5,180 GHz - 5,320 GHz, 5,500 GHz - 5,580 GHz,

5,660 GHz - 5,700 GHz

IEEE802.11b/g/n

2,412 GHz - 2,472 GHz

### Securitate

WPA2-PSK (TKIP/AES)

WPA-PSK (TKIP/AES)

WEP (64 biți/128 biți)

### Tehnologie fără fir Bluetooth\*2

#### Conformitate standard

Bluetooth 3.0

#### Domeniu de frecvențe

2,402 GHz - 2,480 GHz

\*1: Frecvența și canalul diferă în funcție de țară.

\*2: Nu toate dispozitivele compatibile Bluetooth sunt disponibile cu acest televizor. Se pot utiliza maxim 5 dispozitive simultan (cu excepția a controlerului cu suport tactil).

### ■ Ochelari 3D

#### Dimensiuni (lățime × înălțime × adâncime)

165 mm × 38 mm × 166 mm

#### Masa

Aprox. 18 g

#### Intervalul temperaturii de utilizare

0 °C - 40 °C

#### Materiale

##### Corp principal/Secțiunea lentile

Rășină

- Utilizați ochelari 3D Panasonic compatibili cu tehnologia sistemului 3D pasiv.

#### Observație

- Controlerul cu suport tactil utilizează tehnologie fără fir Bluetooth.
- Designul și caracteristicile pot fi modificate fără avis prealabil. Dimensiunile și greutatea indicate sunt doar valori aproximative.
- Pentru informații privind consumul de energie, rezoluția de afișare etc., consultați Fișa produsului.
- Pentru informații privind software-ul open source, consultați [eAJUTOR] (Asistență > Licență).
- Acest echipament respectă standardele EMC enumerate mai jos.

EN55013, EN61000-3-2, EN61000-3-3, EN55020, EN55022, EN55024

### ■ Când utilizați suportul pentru suspendare pe perete

Vă rugăm să vă contactați distribuitorul local Panasonic pentru a achiziționa suportul pentru suspendare pe perete.

- Găuri pentru montarea suportului pentru suspendare de perete

Partea din spate a televizorului

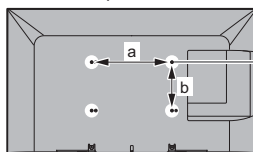

Model de 39 inci

Model de 42 inci

a: 200 mm

b: 200 mm

Model de 47 inci

Model de 50 inci

Model de 55 inci

Model de 60 inci

a: 400 mm

b: 200 mm

(Vedere din lateral)

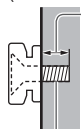

#### Adâncime șurub

Model de 39 inci

minimum: 10 mm

maximum: 27 mm

Model de 42 inci Model de 47 inci

minimum: 8 mm

maximum: 18 mm

Model de 50 inci Model de 55 inci

minimum: 9 mm

maximum: 18 mm

Model de 60 inci

minimum: 10 mm

maximum: 20 mm

Diametru: M6

Șurub pentru fixarea televizorului pe suportul pentru suspendare pe perete (nu este furnizat împreună cu televizorul)



## Informații pentru utilizatori privind colectarea și debarasarea echipamentelor vechi și a bateriilor uzate



Aceste simboluri, de pe produse, ambalajele acestora și/sau documentele însoțitoare, au semnificația că produsele electrice și electronice uzate și bateriile nu trebuie amestecate cu deșeurile menajere generale. În scopul aplicării unui tratament corespunzător, recuperării și reciclării produselor și bateriilor uzate, vă rugăm să le predați la punctele de colectare prevăzute, în concordanță cu legislația națională și directivele 2002/96/CEE și 2006/66/CEE.

Prin eliminarea corectă a acestor produse și a bateriilor uzate veți contribui la salvarea unor resurse valoroase și la prevenirea oricăror efecte potențial negative asupra sănătății umane și a mediului înconjurător, care, în caz contrar ar putea fi cauzate prin manipularea necorespunzătoare a deșeurilor.



Pentru informații suplimentare privind colectarea și reciclarea aparatelor vechi și a bateriilor, vă rugăm să contactați autoritățile locale, firmele de salubritate sau unitatea de la care ați achiziționat produsele.

Pentru eliminarea incorectă a acestui tip de deșeurii se pot aplica amenzi, în conformitate cu legislația națională.

### Pentru utilizatorii comerciali din Uniunea Europeană

Dacă doriți să vă debarasați de echipamente electrice și electronice, vă rugăm să contactați distribuitorul sau furnizorul dumneavoastră pentru mai multe informații.

### [Informații privind eliminarea deșeurilor în țări din afara Uniunii Europene]

Aceste simboluri sunt valabile numai în Uniunea Europeană. Dacă doriți să eliminați acest tip de produse uzate, vă rugăm să contactați autoritățile locale sau distribuitorul și să aflați metoda corectă de eliminare.

### Notă privitoare la simbolul pentru baterii (mai jos, două exemple de simboluri):

Acest simbol se poate folosi în combinație cu un simbol chimic. În acest caz, sunt îndeplinite prevederile directivei privind substanța chimică respectivă.



Cd

### Fișa clientului

Numărul modelului și numărul de serie al acestui produs se găsesc pe panoul din spate al televizorului. Este recomandat să notați acest număr de serie în spațiul de mai jos și să păstrați acest manual, precum și chitanța cu care ați cumpărat televizorul, pentru a putea fi folosite la identificarea produsului în cazul unui furt sau al unei pierderi, respectiv pentru lucrările de service prevăzute de garanție.

Număr model

Număr de serie

Panasonic Corporation

Web Site: <http://panasonic.net>

Română

TQB0E2402N