

Instructions for use

Washer-dryer

 This symbol reminds you to read this instruction manual.

GB

GB

English,1

NL

Nederlands,15

TR

Türkçe,29

RO

Română,43

XWDE 861480

Contents

Installation, 2-3

Unpacking and levelling
Connecting the electricity and water supplies
The first wash cycle
Technical data

Care and maintenance, 4

Cutting off the water and electricity supplies
Cleaning the washer-dryer
Cleaning the detergent dispenser drawer
Caring for the door and drum of your appliance
Cleaning the pump
Checking the water inlet hose

Precautions and tips, 5

General safety
Disposal
Opening the porthole door manually

Description of the washer-dryer, 6-7

Control panel
Display

How to run a wash cycle or a drying cycle, 8

Wash cycles and options, 9-10

Table of wash cycles
Wash options
Push&Wash+Dry

Detergents and laundry, 11-12

Detergent dispenser drawer
Bleach cycle
Preparing the laundry
Special wash cycles
Load balancing system

Troubleshooting, 13

Service, 14

Installation

GB

! This instruction manual should be kept in a safe place for future reference. If the washer-dryer is sold, transferred or moved, make sure that the instruction manual remains with the machine so that the new owner is able to familiarise himself/herself with its operation and features.

! Read these instructions carefully: they contain vital information relating to the safe installation and operation of the appliance.

Unpacking and levelling

Unpacking

1. Remove the washer-dryer from its packaging.
2. Make sure that the washer-dryer has not been damaged during the transportation process. If it has been damaged, contact the retailer and do not proceed any further with the installation process.

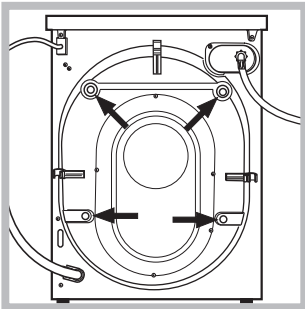

3. Remove the 4 protective screws (used during transportation) and the rubber washer with the corresponding spacer, located on the rear part of the appliance (see figure).

4. Close off the holes using the plastic plugs provided.
 5. Keep all the parts in a safe place: you will need them again if the washer-dryer needs to be moved to another location.
- ! Packaging materials should not be used as toys for children.

Levelling

1. Install the washer-dryer on a flat sturdy floor, without resting it up against walls, furniture cabinets or anything else.

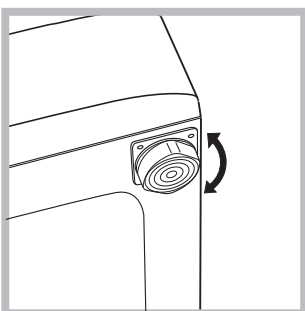

2. If the floor is not perfectly level, compensate for any unevenness by tightening or loosening the adjustable front feet (see figure); the angle of inclination, measured in relation to the worktop, must not exceed 2°.

Levelling the machine correctly will provide it with stability, help to avoid vibrations and excessive noise and prevent it from shifting while it is operating. If it is placed on carpet or a rug, adjust the feet in such a way as to allow a sufficient ventilation space underneath the washer-dryer.

Connecting the electricity and water supplies

Connecting the water inlet hose

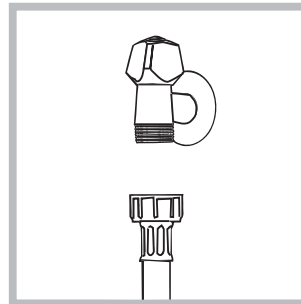

1. Connect the supply pipe by screwing it to a cold water tap using a 3/4 gas threaded connection (see figure). Before performing the connection, allow the water to run freely until it is perfectly clear.

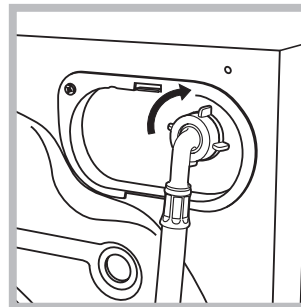

2. Connect the inlet hose to the washer-dryer by screwing it onto the corresponding water inlet of the appliance, which is situated on the top right-hand side of the rear part of the appliance (see figure).

3. Make sure that the hose is not folded over or bent.

! The water pressure at the tap must fall within the values indicated in the Technical details table (see next page).

! If the inlet hose is not long enough, contact a specialised shop or an authorised technician.

! Never use second-hand hoses.

! Use the ones supplied with the machine.

Connecting the drain hose

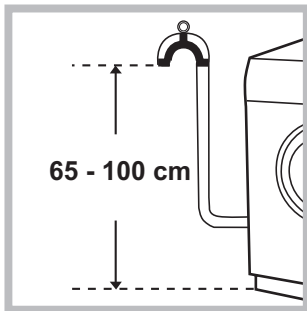

Connect the drain hose, without bending it, to a drainage duct or a wall drain located at a height between 65 and 100 cm from the floor;

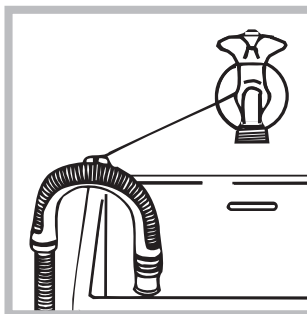

alternatively, rest it on the side of a washbasin or bathtub, fastening the duct supplied to the tap (see figure). The free end of the hose should not be underwater.

! We advise against the use of hose extensions; if it is absolutely necessary, the extension must have the same diameter as the original hose and must not exceed 150 cm in length.

Electrical connections

Before plugging the appliance into the electricity socket, make sure that:

- the socket is earthed and complies with all applicable laws;
- the socket is able to withstand the maximum power load of the appliance as indicated in the Technical data table (see opposite);
- the power supply voltage falls within the values indicated in the Technical data table (see opposite);
- the socket is compatible with the plug of the washer-dryer. If this is not the case, replace the socket or the plug.

! The washer-dryer must not be installed outdoors, even in covered areas. It is extremely dangerous to leave the appliance exposed to rain, storms and other weather conditions.

! When the washer-dryer has been installed, the electricity socket must be within easy reach.

! Do not use extension cords or multiple sockets.



! The cable should not be bent or compressed.

! The power supply cable must only be replaced by authorised technicians.

Warning! The company shall not be held responsible in the event that these regulations are not respected.

The first wash cycle

Once the appliance has been installed, and before you use it for the first time, run a wash cycle with detergent and no laundry, using the wash cycle “Auto Clean” (see “Cleaning the washer-dryer”).

Technical data	
Model	XWDE 861480
Dimensions	width 59.5 cm height 85 cm depth 60,5 cm
Capacity	from 1 to 8 kg for wash programme from 1 to 6 kg for the drying programme
Electrical connections	please refer to the technical data plate fixed to the machine
Water connections	maximum pressure 1 MPa (10 bar) minimum pressure 0.05 MPa (0.5 bar) drum capacity 62 litres
Spin speed	up to 1400 rotations per minute
Energy rated programmes according to regulation EN 50229	wash: programme 8; temperature 60°C; using a load of 8 kg. drying: the smaller load (2kg) must be dried by selecting the “☼” dryness level. The load must consist of 3 sheets, 2 pillowcases and 1 hand towel; the remainder of the load must be dried by selecting the “☼☼” dryness level.
 	This appliance conforms to the following EC Directives: - 2004/108/EC (Electromagnetic Compatibility) - 2006/95/EC (Low Voltage) - 2012/19/EU

Care and maintenance

GB

Cutting off the water and electricity supplies

- Turn off the water tap after every wash cycle. This will limit wear on the hydraulic system inside the washer-dryer and help to prevent leaks.
- Unplug the washer-dryer when cleaning it and during all maintenance work.

Cleaning the washer-dryer

- The outer parts and rubber components of the appliance can be cleaned using a soft cloth soaked in lukewarm soapy water. Do not use solvents or abrasives.
- The washer-dryer has a “Auto Clean” programme for its internal parts that **must be run with no load in the drum**.

For maximum performance you may want to use either the detergent (i.e. a quantity 10% the quantity specified for lightly-soiled garments) or special additives to clean the washer-dryer. We recommend running a cleaning programme every 40 wash cycles. To start the programme press buttons **A** and **B** simultaneously for 5 seconds (see figure). The programme will start automatically and will last approximately 70 minutes. To stop the cycle press the START/PAUSE button.

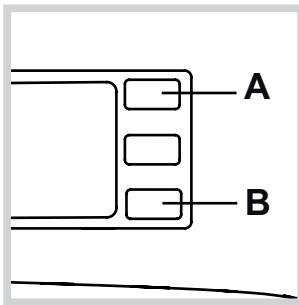

Cleaning the detergent dispenser drawer

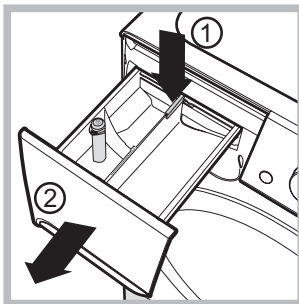

To remove the drawer, press lever (1) and pull the drawer outwards (2) (see figure). Wash it under running water; this procedure should be repeated frequently.

Caring for the door and drum of your appliance

- Always leave the porthole door ajar in order to prevent unpleasant odours from forming.

Cleaning the pump

The washer-dryer is fitted with a self-cleaning pump which does not require any maintenance. Sometimes, small items (such as coins or buttons) may fall into the protective pre-chamber at the base of the pump.

! Make sure the wash cycle has finished and unplug the appliance.

To access the pre-chamber:

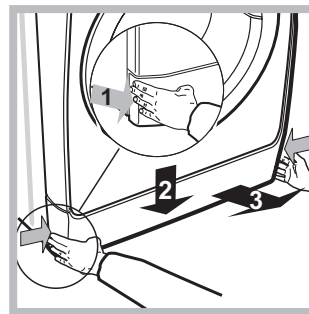

1. Take off the cover panel on the front of the machine by first pressing it in the centre and then pushing downwards on both sides until you can remove it (see figures).

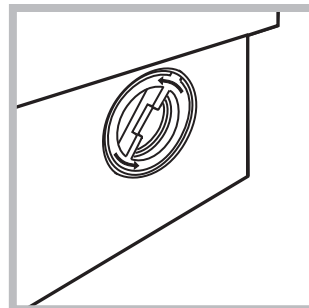

2. Unscrew the lid by rotating it anti-clockwise (see figure): a little water may trickle out. This is perfectly normal.

3. Clean the inside thoroughly.

4. Screw the lid back on.

5. Reposition the panel, making sure the hooks are securely in place before you push it onto the appliance.

Checking the water inlet hose

Check the inlet hose at least once a year. If there are any cracks, it should be replaced immediately: during the wash cycles, water pressure is very strong and a cracked hose could easily split open.

! Never use second-hand hoses.

! This washer-dryer was designed and constructed in accordance with international safety regulations. The following information is provided for safety reasons and must therefore be read carefully.

General safety

- This appliance was designed for domestic use only.
- This appliance is not intended for use by persons (including children) with reduced physical, sensory or mental capabilities, or lack of experience and knowledge, unless they have been given supervision or instruction concerning use of the appliance by a person responsible for their safety. Children should be supervised to ensure that they do not play with the appliance.
 - Do not dry unwashed items in the tumble dryer.
 - Items that have been soiled with substances such as cooking oil, acetone, alcohol, petrol, kerosene, spot removers, turpentine, waxes and wax removers should be washed in hot water with an extra amount of detergent before being dried in the tumble dryer.
 - Items such as foam rubber (latex foam), shower caps, waterproof textiles, rubber backed articles and clothes or pillows fitted with foam rubber pads should not be dried in the tumble dryer.
 - Fabric softeners, or similar products, should be used as specified by the fabric softener instructions.
 - The final part of a tumble dryer cycle occurs without heat (cool down cycle) to ensure that the items are left at a temperature that ensures that the items will not be damaged. **WARNING:** Never stop a tumble dryer before the end of the drying cycle unless all items are quickly removed and spread out so that the heat is dissipated.
- Do not touch the machine when barefoot or with wet or damp hands or feet.
- Do not pull on the power supply cable when unplugging the appliance from the electricity socket. Hold the plug and pull.
- Do not open the detergent dispenser drawer while the machine is in operation.
- Do not touch the drained water as it may reach extremely high temperatures.
- Never force the porthole door. This could damage the safety lock mechanism designed to prevent accidental opening.
- If the appliance breaks down, do not under any circumstances access the internal mechanisms in an attempt to repair it yourself.
- Always keep children well away from the appliance while it is operating.
- The door can become quite hot during the wash cycle.
- If the appliance has to be moved, work in a group of two or three people and handle it with the utmost care. Never try to do this alone, because the appliance is very heavy.
- Before loading laundry into the washer-dryer, make sure the drum is empty.
- During the drying phase, the door tends to get quite hot.
- Do not use the appliance to dry clothes that have been washed with flammable solvents (e.g. trichlorethylene).
- Do not use the appliance to dry foam rubber or similar elastomers.

- Make sure that the water tap is turned on during the drying cycles.

Disposal

- Disposing of the packaging materials: observe local regulations so that the packaging may be re-used.
- The European Directive 2012/19/EU on Waste Electrical and Electronic Equipment, requires that old household electrical appliances must not be disposed of in the normal unsorted municipal waste stream. Old appliances must be collected separately in order to optimise the recovery and recycling of the materials they contain and reduce the impact on human health and the environment. The crossed out “wheeled bin” symbol on the product reminds you of your obligation, that when you dispose of the appliance it must be separately collected. Consumers should contact their local authority or retailer for information concerning the correct disposal of their old appliance.

Opening the porthole door manually

In the event that it is not possible to open the porthole door due to a powercut, and if you wish to remove the laundry, proceed as follows:

1. remove the plug from the electrical socket.

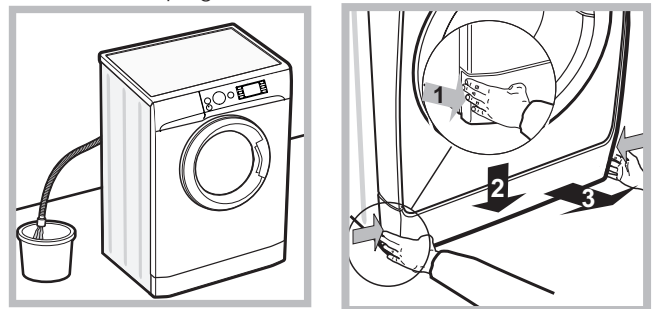

2. make sure the water level inside the machine is lower than the door opening; if it is not, remove excess water using the drain hose, collecting it in a bucket as indicated in the figure.

3. remove the cover panel on the lower front part of the washer-dryer (see figure).

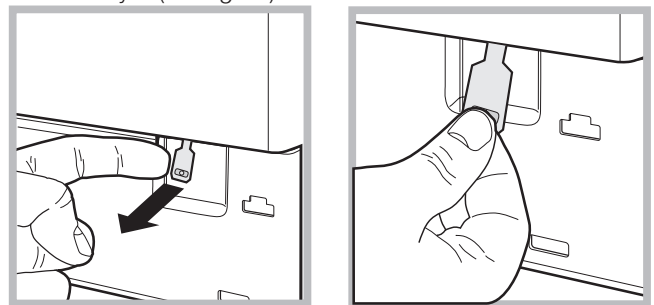

4. pull outwards using the tab as indicated in the figure, until the plastic tie-rod is freed from its stop position; pull downwards and open the door at the same time.
5. reposition the panel, making sure the hooks are securely in place before you push it onto the appliance.

Description of the washer-dryer

GB

Control panel

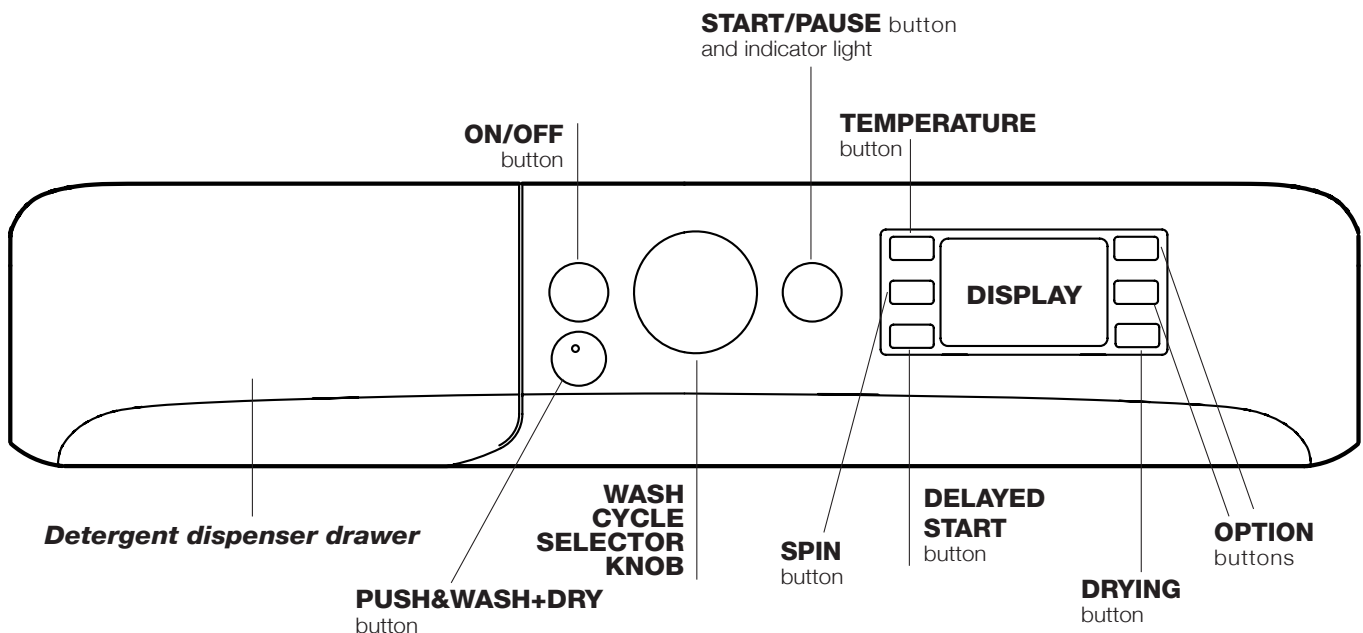

Detergent dispenser drawer: used to dispense detergents and washing additives (see “Detergents and laundry”).

ON/OFF  button: press this briefly to switch the machine on or off. The START/PAUSE indicator light which flashes slowly in a green colour shows that the machine is switched on. To switch off the washer-dryer during the wash cycle, press and hold the button for approximately 3 seconds; if the button is pressed briefly or accidentally the machine will not switch off.

If the machine is switched off during a wash cycle, this wash cycle will be cancelled.

PUSH&WASH+DRY button: (see “Wash cycles and options”).

WASH CYCLE SELECTOR KNOB: used to set the desired wash cycle (see “Table of wash cycles”).



OPTION buttons: press to select the available options. The indicator light corresponding to the selected option will remain lit.

TEMPERATURE  button: press to reduce or completely exclude the temperature; the value appears on the display.

SPIN  button: press to reduce or completely exclude the spin cycle; the value appears on the display.

DELAYED START  button: press to set a delayed start for the selected wash cycle; the delay period appears on the display.

DRYING button : press to decrease or exclude drying; the selected drying level or time will appear on the display (see “How to run a wash cycle or a drying cycle”).

START/PAUSE  button and indicator light: when the green indicator light flashes slowly, press the button to start a wash cycle. Once the cycle has begun the indicator light will remain lit in a fixed manner. To pause the wash cycle, press the button again; the indicator light will flash in an amber colour. If the  symbol is not illuminated, the door may be opened. To start the wash cycle from the point at which it was interrupted, press the button again.

Standby mode

This washer-dryer, in compliance with new energy saving regulations, is fitted with an automatic standby system which is enabled after about 30 minutes if no activity is detected. Press the ON-OFF button briefly and wait for the machine to start up again.

Consumption in off-mode: 0,5 W

Consumption in Left-on: 8 W

Display

GB

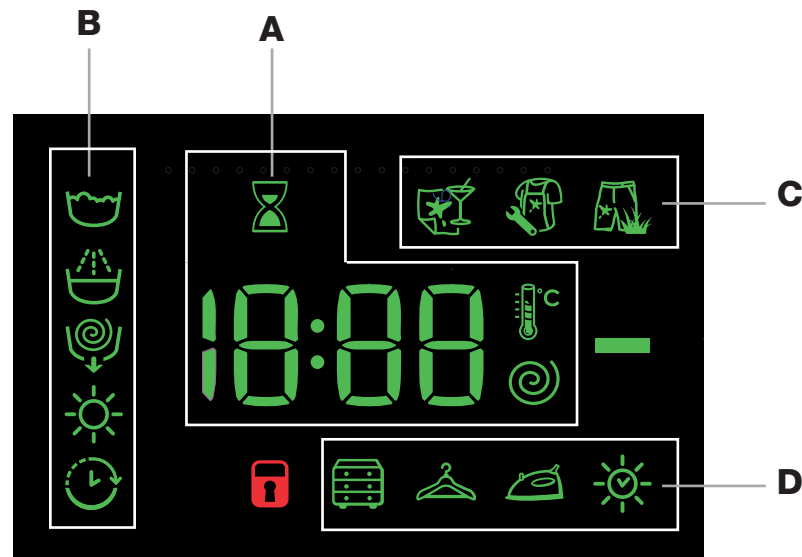

The display is useful when programming the machine and provides a great deal of information.

The duration of the available wash cycles and the remaining time of a running cycle appear in section **A**; if the DELAYED START option has been set, the countdown to the start of the selected wash cycle will appear.

Pressing the corresponding button allows you to view either the maximum spin speed, temperature and drying time values attained by the machine during the set wash cycle, or the values selected most recently (if compatible with the set wash cycle).

The hour-glass flashes while the machine processes the data on the basis of the selected programme. After a maximum of 10 minutes, the hour-glass icon remains lit in a fixed manner and the final amount of time remaining is displayed. The hour-glass icon will then switch off approximately 1 minute after the final amount of time remaining has appeared.

The “wash cycle phases” corresponding to the selected wash cycle and the “wash cycle phase” of the running wash cycle appear in section **B**:

- Main wash
- Rinse
- Spin/Drain
- Drying

The “delay” symbol , when lit, indicates that the set “delayed start” value has appeared on the display.

There are three levels in section **C** concerning the washing options.

Section **D** includes the icons related to the three different drying levels as well as the icon , which lights up when a timed drying option is set.

DOOR LOCKED indicator light:

The lit symbol indicates that the door is locked. To prevent any damage, wait until the symbol turns off before opening the door.

To open the door while a cycle is in progress, press the START/PAUSE button; if the DOOR LOCKED symbol is switched off the door may be opened.

How to run a wash cycle or a drying cycle





GB

Rapid programming

1. **LOAD THE LAUNDRY.** Open the porthole door. Load the laundry, making sure you do not exceed the maximum load value indicated in the table of programmes and wash cycles on the following page.
2. **ADD THE DETERGENT.** Pull out the detergent dispenser drawer and pour the detergent into the relevant compartments as described in "Detergents and laundry".
3. **CLOSE THE DOOR.**
4. Press the "PUSH&WASH+DRY" button to start the programme.

Traditional programming

1. **SWITCH THE MACHINE ON.** Press the  button; the START/PAUSE indicator light will flash slowly in a green colour.
2. **LOAD THE LAUNDRY.** Open the porthole door. Load the laundry, making sure you do not exceed the maximum load value indicated in the table of programmes and wash cycles on the following page.
3. **ADD THE DETERGENT.** Pull out the detergent dispenser drawer and pour the detergent into the relevant compartments as described in "Detergents and laundry".
4. **CLOSE THE DOOR.**
5. **SELECT THE WASH CYCLE.** Use the WASH CYCLE SELECTOR knob to select the desired wash cycle. A temperature and spin speed is set for each wash cycle; these values may be adjusted. The duration of the cycle will appear on the display.
6. **CUSTOMISE THE WASH CYCLE.** Use the relevant buttons:

  **Modify the temperature and/or spin speed.** The machine automatically displays the maximum temperature and spin speed values set for the selected cycle, or the most recently-used settings if they are compatible with the selected cycle. The temperature can be decreased by pressing the  button, until the cold wash "OFF" setting is reached. The spin speed may be progressively reduced by pressing the  button, until it is completely excluded (the "OFF" setting). If these buttons are pressed again, the maximum values are restored.

! Exception: if the 8 programme is selected, the temperature can be increased up to a value of 90°C.

Setting the drying cycle

The first time the button  is pressed, the machine will automatically select the maximum drying cycle which is compatible with the selected wash cycle. Subsequent presses will decrease the drying level and then the drying time, until the cycle is excluded completely ("OFF").

Drying may be set as follows:

A- Based on the desired laundry dryness level:

Cupboard : suitable for laundry which can be put back in a cupboard without being ironed.

Hanger : ideal for clothes which do not need to be dried fully.

Iron : suitable for clothes which will need ironing afterwards. the remaining dampness softens creases, making them easier to remove.



B - Based on a set time period: between **210** and **30** minutes

If your laundry load to be washed and dried is much greater than the maximum stated load (see adjacent table of wash cycles), perform the wash cycle, and when the cycle is complete, divide the garments into groups and put some of them back in the drum. At this point, follow the instructions provided for a "Drying only" cycle. Repeat this procedure for the remainder of the load.

Note: a cooling-down period is always added to the end of each drying cycle.

Drying only

Press button  to perform the drying-only cycle.

After selecting the desired cycle (compatible with the type of garments), press button  to exclude the washing phase and start the drying phase at the maximum level for the selected cycle. The drying level or time may be set and changed by pressing the drying button .

(Not compatible with cycles 13 and 14).

Setting a delayed start.

To set a delayed start for the selected cycle, press the corresponding button repeatedly until the required delay period has been reached. When this option has been activated, the  symbol lights up on the display. To remove the delayed start setting, press the button until the text "OFF" appears on the display.



Modify the cycle settings.

- Press the button to enable the option; the indicator light corresponding to the button will switch on.
- Press the button again to disable the option; the indicator light will switch off.

! If the selected option is not compatible with the set wash cycle, the indicator light will flash and the option will not be activated.

! If the selected option is not compatible with another previously selected option, the indicator light will flash accompanied by a buzzer (3 beeps), and only the latter option will be activated; the indicator light corresponding to the activated option will turn on.

! The options may affect the recommended load value and/or the duration of the cycle.

7. **START THE WASH CYCLE.** Press the START/PAUSE button. The corresponding indicator light will turn green, remaining lit in a fixed manner, and the door will be locked (the DOOR LOCKED  symbol will be lit). To change a wash cycle while it is in progress, **pause the washer-dryer** using the START/PAUSE button (the START/PAUSE indicator light will flash slowly in an amber colour); then select the desired cycle and press the START/PAUSE button again. To open the door while a cycle is in progress, press the START/PAUSE button; if the DOOR LOCKED  symbol is switched off the door may be opened. Press the START/PAUSE button again to restart the wash cycle from the point at which it was interrupted.
8. **THE END OF THE WASH CYCLE.** This will be indicated by the text "END" on the display; when the DOOR LOCKED  symbol switches off the door may be opened. Open the door, unload the laundry and switch off the machine.

! If you wish to cancel a cycle which has already begun, press and hold the  button. The cycle will be stopped and the machine will switch off.

Table of wash cycles

Wash cycles	Description of the wash cycle	Max. temp. (°C)	Max. speed (rpm)	Drying	Maximum load for drying (Kg)	Detergents				Maximum load for washing (Kg)	Cycle duration
						Prewash	Wash	Fabric softener	Bleach		
Special											
1	Sport	30°	600	●	4	-	●	●	-	4	The duration of the wash cycles can be checked on the display.
2	Dark	30°	800	●	3	-	●	●	-	5	
3	Anti-odour (Cotton)	60°	1000	●	3,5	-	●	●	-	3,5	
3	Anti-odour (Synthetic)	40°	1000	●	3,5	-	●	●	-	3,5	
4	Delicate	30°	0	●	1	-	●	●	-	1	
5	Wool: for wool, cashmere, etc.	40°	800	●	2	-	●	●	-	2	
6	Rapid 30'	30°	800	●	3,5	-	●	●	-	3,5	
Standard											
7	Cottons with Pre-wash: extremely soiled whites.	90°	1400	●	6	●	●	●	-	8	
8	Cotton Standard 60° (1): heavily soiled whites and resistant colours. (Max. 90°)	60°	1400	●	6	-	●	●	-	8	
9	Synthetic: heavily soiled resistant colours.	60°	800	●	4	-	●	●	-	4,5	
10	Coloured (2)	40°	1400	●	6	-	●	●	-	8	
11	Eco Cotton 20°: lightly soiled whites and delicate colours.	20°	1400	●	6	-	●	●	-	8	
12	Eco Synthetic	20°	800	●	6	-	●	●	-	8	
Automatic											
13	Wash&Dry 45'	30°	1400	●	1	-	●	●	-	1	
14	AirFresh	-	-	●	1,5	-	-	-	-	-	
Partials											
	Rinse/Bleach	-	1400	●	6	-	-	●	●	8	
	Spin + Drain	-	1400	●	6	-	-	-	-	8	
	Drain only *	-	OFF	-	-	-	-	-	-	8	

* If you select programme and exclude the spin cycle, the machine will drain only.

The length of cycle shown on the display or in this booklet is an estimation only and is calculated assuming standard working conditions. The actual duration can vary according to factors such as water temperature and pressure, the amount of detergent used, the amount and type of load inserted, load balancing and any wash options selected.

For all Test Institutes:

- 1) Test wash cycle in compliance with regulation EN 50229: select wash cycle 8 with a temperature of 60°C.
- 2) Long wash cycle for cottons: select wash cycle 10 with a temperature of 40.

Wash options

Stain removal

This option allows for selecting the type of dirt so as to optimally adjust the cycle for removing the stains. The following types of dirt can be selected:

- **Food**, for stains caused by foodstuffs and beverages, for example.
- **Work**, for grease and ink stains, for example.
- **Outdoor**, for mud and grass stains, for example.

! The wash cycle duration varies according to the type of selected dirt.

! It cannot be used in conjunction with wash cycles 1-2-3-4-5-6-7-10-11-12-13-14--.

Push&Wash+Dry

This function makes it possible to start an automatic wash and drying cycle either when the machine is off without having to press the ON/OFF button in advance, or after switching on the machine without having activated any button and/or selector (otherwise the Push&Wash+Dry function will be deactivated). To start the Push&Wash+Dry cycle press and hold the button for 2 seconds. The indicator lights up to show that the cycle has started. The wash and drying cycle is ideal for cotton or synthetic fabrics, as it washes them at a temperature of 30° and a maximum spin speed of 1000 rpm. During the drying cycle the maximum temperature is 60°C. At the end of the cycle the residual humidity will be the same as for the “” level. Max recommended load 3 kg.

The time displayed is the maximum time allowed by the Push&Wash+Dry cycle. If the load is lower than the maximum load or most garment are made of synthetic materials, the actual time of the cycle will be shorter.

How does it work?

1. Load the laundry (cotton and/or synthetic garments) and close the door.
2. Pour the detergent and/or additives.
3. Start the cycle by pressing and holding the Push&Wash+Dry button for 2 seconds. The relevant indicator light will turn green and the door will lock (the DOOR LOCKED symbol is lit).

NB: starting the cycle through the Push&Wash+Dry button activates an automatic non-customisable wash and drying cycle recommended for cotton and synthetic fabrics.

4. The automatic cycle can be used only for washing, excluding the drying phase. Press the Push&Wash+Dry button and then the drying button ” level will switch off. Maximum load for washing-only is 4 kg. The cycle cannot be customised further.

To open the door while an automatic cycle is under way, press the START/PAUSE button. If the DOOR LOCKED symbol is off, the door may be opened only during the washing phase. Press the START/PAUSE button again to restart the wash cycle from the point at which it was interrupted.

5. At the end of the wash cycle the word END will light up.

Detergent dispenser drawer

Successful washing results also depend on the correct dose of detergent: adding too much detergent will not necessarily result in a more efficient wash, and may in fact cause build up on the inside of your appliance and contribute to environmental pollution.

! Do not use hand washing detergents because these create too much foam.

! Use powder detergent for white cotton garments, for pre-washing, and for washing at temperatures over 60°C.

! Follow the instructions given on the detergent packaging.

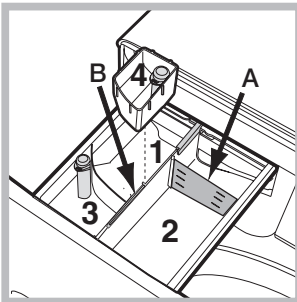

Open the detergent dispenser drawer and pour in the detergent or washing additive, as follows.

Compartment 1: Pre-wash detergent (powder)

Before pouring in the detergent, make sure that extra compartment 4 has been removed.

Compartment 2: Washing detergent (powder or liquid)

If liquid detergent is used, it is recommended that the removable plastic partition **A** (supplied) be used for proper dosage. If powder detergent is used, place the partition into slot **B**.

Compartment 3: Additives (fabric softeners, etc.)

The fabric softener must not exceed the "max" level indicated on the central pin.

Extra compartment 4: Bleach

Bleach cycle

Insert the additional compartment **4** (provided) into compartment **1**. In pouring the bleach do not exceed the "max" level indicated on the central pin.

Perform bleaching by pouring the bleach into additional compartment **4** and set the programme .

! Traditional bleach should be used on resistant white fabrics, and delicate bleach for coloured and synthetics fabrics and for wool.

Preparing the laundry

- Divide the laundry according to:
 - the type of fabric/the symbol on the label
 - the colours: separate coloured garments from whites.
- Empty all garment pockets and check the buttons.
- Do not exceed the values listed in the "Table of wash cycles", which refer to the weight of the laundry when dry.

How much does your laundry weigh?

- 1 sheet 400-500 g
- 1 pillow case 150-200 g
- 1 tablecloth 400-500 g
- 1 bathrobe 900-1.200 g
- 1 towel 150-250 g

Special wash cycles

Sport (programme **1**) is designed for washing lightly soiled sports clothing (tracksuits, shorts, etc.); for best results, we recommend not exceeding the maximum load indicated in the "Table of wash cycles". We recommend using liquid detergent, and adding the amount suitable for a half-load.

Dark: use programme **2** to wash dark-coloured garments. This programme is designed to maintain dark colours over time. We recommend using a liquid detergent for the best results when washing dark-coloured garments.

When you select the drying function, at the end of the washing cycle the machine will automatically perform a delicate drying cycle that preserves the colours of the garments. The display will show the level "☁".
Max. load: 3 kg.

Anti-odour: use programme **3** for washing garments with bad odours (e.g. smoke, sweat, fried food). The programme is designed to remove bad odours while preserving the fabric fibres. Synthetics fabrics or mixed loads should be washed at 40°, and resistant cotton fabrics at 60°.

Delicate: use programme **4** to wash very delicate garments. It is advisable to turn the garments inside out before washing them. For best results, use liquid detergent on delicate garments.

When selecting an exclusively time-based drying function, a drying cycle is performed at the end of the wash cycle that is particularly delicate, thanks to light handling and appropriate temperature control of the water jet.

The recommended durations are:

- 1 kg of synthetic garments --> 150 min
- 1 kg of synthetic and cotton garments --> 180 min
- 1 kg of cotton garments --> 180 min

The degree of dryness depends on the load and fabric composition.

Wool: the wool wash programme of this machine has been tested and approved by The Woolmark Company for the washing of wool containing garments labelled as "hand wash" provided that the garments are washed according to the instructions on the garment label and those issued by the manufacturer of this washer-dryer.

(M1127)



In UK, Eire, Hong Kong and India the Woolmark trade mark is a Certification trade mark.

Rapid 30' (programme **6**) this programme is designed to wash lightly soiled garments at 30° (excluding wool and silk) with a 3 kg maximum load in a short time: it only lasts 30 minutes and allows for saving time and energy

Coloured: use this programme **10** to wash bright coloured clothes. The programme is designed to maintain bright colours over time.

Eco Cotton 20° (programme **11**) ideal for lightly soiled cotton loads. The effective performance levels achieved at cold temperatures, which are comparable to washing at 40°, are guaranteed by a mechanical action which operates at varying speed, with repeated and frequent peaks.

Eco Synthetic (programme **12**) ideal for mixed loads (cotton and synthetics) with a normal soil level. The effective performance levels achieved at cold temperatures are guaranteed by a mechanical action which operates at varying speed, across set average intervals.

Wash&Dry 45' select programme **13** for washing and drying lightly soiled garments (Cotton and Synthetic) in a short time. This cycle may be used to wash and dry a laundry load of up to 1 kg in just 45 minutes. To achieve optimum results, use liquid detergent and pre-treat cuffs, collars and stains.

AirFresh (programme **14**) ideal cycle to refresh garments and remove bad odours, in particular smoke, from cotton and synthetic items in 30' (max 1.5kg) without the washing phase.

Load balancing system

Before every spin cycle, to avoid excessive vibrations before every spin and to distribute the load in a uniform manner, the drum rotates continuously at a speed which is slightly greater than the washing rotation speed. If, after several attempts, the load is not balanced correctly, the machine spins at a reduced spin speed. If the load is excessively unbalanced, the washer-dryer performs the distribution process instead of spinning. To encourage improved load distribution and balance, we recommend small and large garments are mixed in the load.

Your washer-dryer could occasionally fail to work. Before contacting the Technical Assistance Service (see “Service”), make sure that the problem cannot be solved easily using the following list.

Problem:

Possible causes / Solutions:

The washer-dryer does not switch on.

- The appliance is not plugged into the socket fully, or not enough to make contact.
- There is no power in the house.

The wash cycle does not start.

- The washer-dryer door is not closed properly.
- The ON/OFF button has not been pressed.
- The START/PAUSE button has not been pressed.
- The water tap has not been opened.
- A delayed start has been set.

The washer-dryer does not fill with water (the text “H2O” on the display).

- The water inlet hose is not connected to the tap.
- The hose is bent.
- The water tap has not been opened.
- There is no water supply in the house.
- The pressure is too low.
- The START/PAUSE button has not been pressed.

The washer-dryer continuously takes in and drains water.

- The drain hose is not fitted at a height between 65 and 100 cm from the floor (see “Installation”).
- The free end of the hose is under water (see “Installation”).
- The wall drainage system is not fitted with a breather pipe.

If the problem persists even after these checks, turn off the water tap, switch the appliance off and contact the Technical Assistance Service. If the dwelling is on one of the upper floors of a building, there may be problems relating to water drainage, causing the washer-dryer to fill with water and drain continuously. Special anti-draining valves are available in shops and help to prevent this inconvenience.

The washer-dryer does not drain or spin.

- The wash cycle does not include draining: some cycles require the draining process to be enabled manually.
- The drain hose is bent (see “Installation”).
- The drainage duct is clogged.

The washer-dryer vibrates a lot during the spin cycle.

- The drum was not unlocked correctly during installation (see “Installation”).
- The washer-dryer is not level (see “Installation”).
- The washer-dryer is trapped between cabinets and walls (see “Installation”).

The washer-dryer leaks.

- The water inlet hose is not screwed on properly (see “Installation”).
- The detergent dispenser drawer is blocked (for cleaning instructions, see “Care and maintenance”).
- The drain hose is not fixed properly (see “Installation”).

The “option” and START/PAUSE indicator lights flash rapidly and an error code appears on the display (e.g.: F-01, F-...).

- Switch off the machine and unplug it, wait for approximately 1 minute and then switch it back on again.
- If the problem persists, contact the Technical Assistance Service.

There is too much foam.

- The detergent is not suitable for machine washing (it should display the text “for washer-dryers” or “hand and machine wash”, or the like).
- Too much detergent was used.

Push & Wash does not activate.

- After switching on the machine a control other than Push&Wash+Dry was activated. Switch the machine off and press the Push&Wash+Dry button.

The washer-dryer does not dry.

- The appliance is not plugged into the socket, or not enough to make contact.
- There has been a power failure.
- The appliance door is not shut properly.
- A DELAY TIMER has been set.
- DRYING is in the **OFF** position.

Service

GB

Before contacting the Technical Assistance Service:

- Check whether you can solve the problem alone (see “*Troubleshooting*”).
- Restart the wash cycle to check whether the problem has been solved.
- If this is not the case, contact an authorised Technical Assistance Centre.

! Always request the assistance of authorised technicians.

Have the following information to hand:

- the type of problem;
- the appliance model (Mod.);
- the serial number (S/N).

This information can be found on the data plate applied to the rear of the washer-dryer, and can also be found on the front of the appliance by opening the door.

 Dit symbool herinnert u eraan om deze gebruikshandleiding te lezen.

NL

NL

Nederlands

XWDE 861480

Inhoud

Installatie, 16-17

Uitpakken en waterpas zetten
Hydraulische en elektrische aansluitingen
Eerste wascyclus
Technische gegevens

Onderhoud en verzorging, 18

Afsluiten van water en stroom
Reinigen van de Wasdroogmachine
Reinigen van het wasmiddelbakje
Onderhoud van deur en trommel
Reinigen van de pomp
Controle van de buis van de watertoevoer

Vorzorgsmaatregelen en advies, 19

Algemene veiligheid
Afvalverwijdering
Handmatige opening van het deurtje

Beschrijving van de Wasdroogmachine, 20-21

Bedieningspaneel
Display

Het uitvoeren van een was- of droogcyclus, 22

Programma's en opties, 23-24

Programmatabel
Wasopties
Push&Wash+Dry

Wasmiddelen en wasgoed, 25-26

Wasmiddelbakje
Bleekcyclus
Vorbereiden van het wasgoed
Speciale programma's
Balanceersysteem van de lading

Storingen en oplossingen, 27

Service, 28

Installatie

NL

! Het is belangrijk deze handleiding te bewaren voor latere raadpleging. In het geval u het apparaat verkoopt, of u verhuist, moet het boekje bij de Wasdroogmachine blijven zodat de nieuwe gebruiker de functies en betreffende raadgevingen kan doornemen.
! Lees de instructies aandachtig door: u vindt er belangrijke informatie betreffende installatie, gebruik en veiligheid.

Uitpakken en waterpas zetten

Uitpakken

1. De Wasdroogmachine uitpakken.
2. Controleer of de Wasdroogmachine geen schade heeft geleden gedurende het vervoer. Indien dit wel het geval is moet hij niet worden aangesloten en moet u contact opnemen met de handelaar.

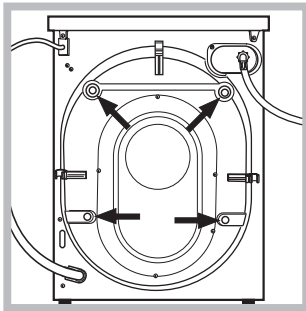

3. Verwijder de 4 schroeven die het apparaat beschermen tijdens het vervoer en de rubberen ring met bijbehorende afstandsleider die zich aan de achterkant bevinden (zie afbeelding).

4. Sluit de openingen af met de bijgeleverde plastic doppen.
5. Bewaar alle onderdelen: mocht de Wasdroogmachine ooit worden vervoerd, dan moeten deze weer worden aangebracht.
! Het verpakkingsmateriaal is geen speelgoed voor kinderen.

Waterpas zetten

1. Installeer de Wasdroogmachine op een rechte en stevige vloer en laat hem niet steunen tegen een muur, meubel of dergelijke.

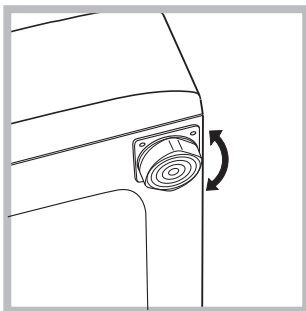

2. Als de vloer niet volledig horizontaal is kunt u de onregelmatigheid opheffen door de stelvoetjes aan de voorkant losser of vaster te schroeven (zie afbeelding); de inclinatiehoek, gemeten ten

opzichte van het werkvlak, mag de 2° niet overschrijden.

Een correcte nivellering geeft de machine stabiliteit en voorkomt trillingen, lawaai en het zich verplaatsen van de automaat tijdens de werking. In het geval van vloerbedekking of een tapijt regelt u de stelvoetjes zodanig dat onder de wasmachine genoeg plaats is voor ventilatie.

Hydraulische en elektrische aansluitingen

Aansluiting van de watertoevoerbuis

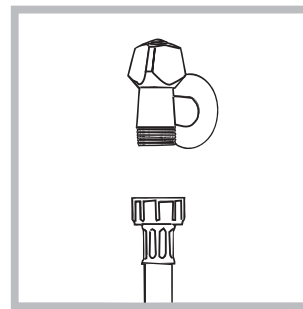

1. Sluit de toevoerbuis aan op de koudwaterkraan met een mondstuk met schroefdraad van 3/4 gas (zie afbeelding). Voordat u de Wasdroogmachine aansluit moet u het water laten lopen totdat het helder is.

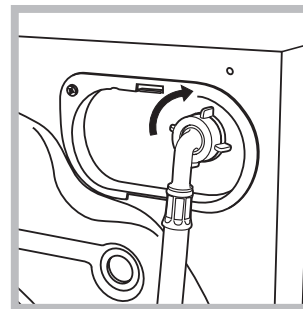

2. Verbind de watertoevoerbuis aan de Wasdroogmachine door hem op de betreffende watertoevoer te schroeven, rechtsboven aan de achterkant (zie afbeelding).

3. Let erop dat er geen knellingen of kronkels in de buis zijn.

! De waterdruk van de kraan moet zich binnen de waarden van de tabel Technische Gegevens bevinden (zie bladzijde hiernaast).

! Als de toevoerbuis niet lang genoeg is moet u zich wenden tot een gespecialiseerde winkel of een bevoegde installateur.

! Gebruik nooit tweedehands buizen.

! Gebruik de buizen die bij het apparaat worden geleverd.

Aansluiting van de afvoerbuīs

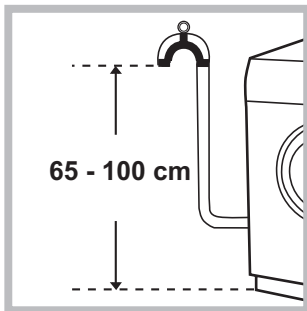

Verbind de buīs, zonder hem te buigen, aan een afvoerleiding of aan een afvoer in de muur tussen de 65 en 100 cm van de grond af;

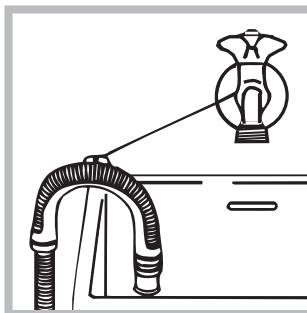

of hang hem aan de rand van een wasbak of badkuip, en bind de bijgeleverde steun aan de kraan (zie afbeelding). Het uiteinde van de afvoerslang mag niet onder water hangen.

! Gebruik nooit verlengstukken voor de buīs; indien dit niet te vermijden is moet het verlengstuk dezelfde doorsnede hebben als de oorspronkelijke buīs en mag hij niet langer zijn dan 150 cm.

Elektrische aansluiting

Voordat u de stekker in het stopcontact steekt moet u zich ervan verzekeren dat:

- het stopcontact geaard is en voldoet aan de geldende normen;
- het stopcontact het maximum vermogen van de Wasdroogmachine kan dragen, zoals aangegeven in de tabel Technische Gegevens (zie hiernaast);
- de spanning zich bevindt tussen de waarden die zijn aangegeven in de tabel Technische Gegevens (zie hiernaast);
- de contactdoos geschikt is voor de stekker van de Wasdroogmachine. Indien dit niet zo is moet de stekker of het stopcontact vervangen worden.

! De machine mag alleen binnenshuis op een vorstvrije en droge plek worden geïnstalleerd om elektronische schade door bevroering of condensatie te voorkomen.

! Als de Wasdroogmachine is geïnstalleerd moet het stopcontact gemakkelijk te bereiken zijn.

! Gebruik geen verlengsnoeren of dubbelstekkers.

! Het snoer mag niet gebogen of samengedrukt worden.

! De voedingskabel mag alleen door een bevoegde installateur worden vervangen.

Belangrijk! De fabrikant kan niet aansprakelijk worden gesteld wanneer deze normen niet worden nageleefd.

Eerste wascyclus

Na de installatie en voor u de Wasdroogmachine in gebruik neemt, dient u een wascyclus uit te voeren met wasmiddel maar zonder wasgoed, op het programma "WASMACHINE REINIGEN" (zie "Reinigen van de Wasdroogmachine").

Technische gegevens	
Model	XWDE 861480
Afmetingen	breedte cm 59,5 hoogte cm 85 diepte cm 60,5
Vermogen	van 1 tot 8 kg voor het wassen; van 1 tot 6 kg voor het drogen;
Elektrische aansluitingen	zie het typeplaatje met de technische eigenschappen dat op het apparaat is bevestigd
Aansluiting waterleiding	max. druk 1 MPa (10 bar) min. druk 0,05 MPa (0,5 bar) Inhoud trommel 62 liters
Snelheid centrifuge	tot 1400 toeren per minuut
Controleprogramma's volgens de norm EN 50229	wassen: programma 8 ; temperatuur 60°C; uitgevoerd met 8 kg lading. drogen: het drogen van de kleinste lading (2kg) moet worden uitgevoerd door het selecteren van het droogniveau "☁". De lading moet bestaan uit 3 lakens, 2 kussensloop en 1 handdoeken; het drogen van het overgebleven wasgoed moet worden uitgevoerd door het droogniveau "☁" te selecteren.
 	Deze apparatuur voldoet aan de volgende CE voorschriften: - 2004/108/CE (Elektromagnetische compatibiliteit) - 2012/19/EU - 2006/95/CE (Laagspanning)

Onderhoud en verzorging

NL

Afsluiten van water en stroom

- Sluit na iedere wasbeurt de kraan af. Hiermee beperkt u slijtage van de waterinstallatie van de wasmachine en voorkomt u lekkage.
- Sluit altijd eerst de stroom af voordat u de Wasdroogmachine gaat schoonmaken en gedurende onderhoudswerkzaamheden.

Reinigen van de Wasdroogmachine

- De buitenkant en de rubberen onderdelen kunnen met een spons en een lauw sopje worden schoongemaakt. Gebruik nooit schuurmiddelen of oplosmiddelen.
- De Wasdroogmachine beschikt over een programma "WASMACHINE REINIGEN" voor het reinigen van de binnenkant van de automaat. Dit moet worden uitgevoerd **als de automaat volledig leeg is**. Het wasmiddel (circa 10% van de hoeveelheid die wordt aanbevolen voor een niet zo vuile was) of de speciale reinigingsmiddelen voor wasautomaten kunnen worden gebruikt als hulpmiddelen tijdens dit wasprogramma. We raden u aan dit reinigingsprogramma elke 40 wascycli uit te voeren.

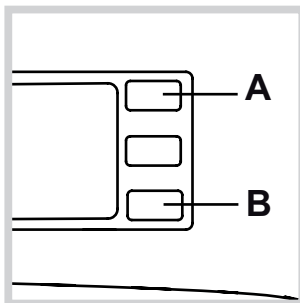

Om dit programma te activeren drukt u tegelijkertijd 5 sec. op de toetsen **A** en **B** (zie *afb.*). Het programma start automatisch en heeft een duur van circa 70 minuten. Om de cyclus te beëindigen drukt u op de toets **START/PAUSE**.

Reinigen van het wasmiddelbakje

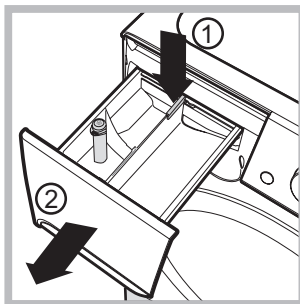

Verwijder het laadje door op het hendeltje (1) te drukken en het naar voren te trekken (2) (zie *afbeelding*). Was het onder stromend water. Dit moet u regelmatig doen.

Onderhoud van deur en trommel

- Laat de deur altijd op een kier staan om nare luchtjes te vermijden.

Reinigen van de pomp

De Wasdroogmachine is voorzien van een zelfreinigende pomp en hoeft dus niet te worden onderhouden. Het kan echter gebeuren dat kleine voorwerpen (muntjes, knopen) in het voorvakje dat de pomp beschermt en zich aan de onderkant ervan bevindt, terechtkomen.

! Verzeker u ervan dat de wascyclus beëindigd is en haal de stekker uit het stopcontact.

Toegang tot het voorvakje:

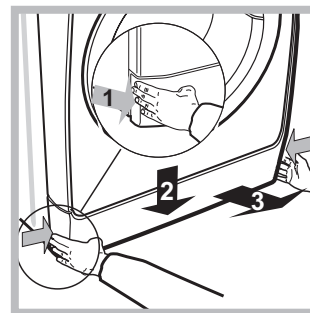

1. verwijder het afdekpaneel aan de voorzijde van de Wasdroogmachine door er op het midden op te drukken. Duw beide zijanten naar beneden toe en verwijder het paneel (zie *afbeeldingen*).

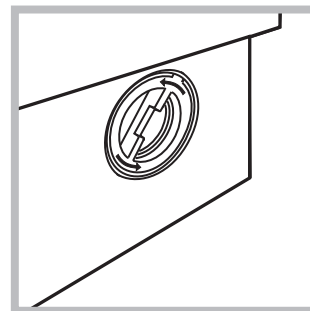

2. draai het deksel eraf, tegen de klok in (zie *afbeelding*): het is normaal dat er een beetje water uit komt;

3. maak de binnenkant goed schoon;
4. schroef het deksel er weer op;
5. monteer het paneel weer, met de haakjes goed bevestigd in de juiste openingen, voordat u het paneel tegen de machine aandrukt.

Controleren van de buis van de watertoevoer

Controleer minstens eenmaal per jaar de slang van de watertoevoer. Als er barstjes of scheuren in zitten moet hij vervangen worden: gedurende het wassen kan de hoge waterdruk onverwachts breuken veroorzaken.

! Gebruik nooit tweedehands buizen.

! De wasmachine is ontworpen en geproduceerd volgens de internationale veiligheidsnormen. Deze aanwijzingen zijn voor uw eigen veiligheid geschreven en moeten aandachtig worden doorgenomen.

Algemene veiligheid

- Dit apparaat is uitsluitend ontworpen voor huishoudelijk niet-professioneel gebruik.
- Het apparaat mag niet worden gebruikt door personen (kinderen inbegrepen), met beperkte lichamelijke, sensorische of mentale vermogens of met onvoldoende ervaring en kennis, tenzij het gebruik plaatsvindt onder het toezicht of volgens de instructies van een persoon die verantwoordelijk is voor hun veiligheid. Kinderen moeten in de gaten worden gehouden om te verzekeren dat ze niet met het apparaat spelen.
 - Geen ongewassen kledingstukken drogen.
 - Kleding die bevuild is met stoffen zoals kookolie, aceton, alcohol, benzine, kirosine, vlekkenverwijderaar, terpentijn, was en stoffen om was te verwijderen moet met een grotere hoeveelheid wasmiddel in warm water gewassen worden alvorens de kleding in de wasdroger te drogen.
 - Voorwerpen zoals schuimrubber, douchemutsen, waterdichte stoffen, artikelen met een rubberen kant en kleding of kussens die onderdelen van schuimrubber bevatten mogen niet in de wasdroger gedroogd worden.
 - Wasverzachter en gelijksoortige producten moeten overeenkomstig de instructies van de fabrikant gebruikt worden.
 - Het laatste deel van een droogcyclus wordt uitgevoerd zonder warmte (koelcyclus) om te zorgen dat de artikelen niet beschadigd worden.
- LET OP: Stop de wasdroger nooit voordat het droogprogramma beëindigd is. In dit geval snel al het wasgoed uit de droger halen en het wasgoed ophangen om het snel te laten drogen.
- Raak de machine niet aan als u blootsvoets bent of met natte of vochtige handen of voeten.
- Trek de stekker nooit uit het stopcontact door aan het snoer te trekken, maar altijd door de stekker zelf beet te pakken.
- Open het wasmiddelbakje niet terwijl de machine in werking is.
- Raak het afvoerwater niet aan aangezien het behoorlijk warm kan zijn.
- Forceer de deur nooit: het veiligheidsmechanisme dat een ongewild openen van de deur voorkomt, kan beschadigd worden.
- Probeer in geval van storingen nooit zelf de interne mechanismen van de Wasdroogmachine te repareren.
- Zorg ervoor dat kleine kinderen niet te dicht bij de machine komen als deze in werking is.
- De deur kan tijdens het wassen zeer heet worden.
- Als de machine verplaatst moet worden, doe dit dan met twee of drie personen tegelijk en zeer voorzichtig. Doe dit nooit alleen, want het apparaat is erg zwaar.
- Voordat u het wasgoed in de automaat laadt, moet u controleren of hij leeg is.
- De glazen ruit wordt warm gedurende het drogen.
- Droog geen wasgoed dat met ontvlambare oplosmiddelen is gewassen (b.v. trieline).
- Droog geen schuimrubber of elastomeren of kledingstukken met rubberen opschriften e.d.
- Controleer dat gedurende het drogen de waterkraan open is.

Afvalverwijdering

- Het verwijderen van het verpakkingsmateriaal: houdt u aan de plaatselijke normen zodat het materiaal hergebruikt kan worden.
- De Europese richtlijn 2012/19/EU, betreffende afgedankte elektrische en elektronische apparatuur, voorziet dat huishoudelijke apparatuur niet met het normale afval mag worden meegegeven. De afgedankte apparatuur moet apart worden opgehaald om het wedergebruik van materialen waarvan hij is gemaakt te optimaliseren en om potentiële schade aan de gezondheid en het milieu te voorkomen. Het symbool van de afvallemmer met een kruis staat op elk product, om aan te geven dat het apart moet worden weggegooid. Voor verdere informatie betreffende het correcte verwijderen van huishoudelijke apparatuur kunnen de gebruikers zich wenden tot de gemeentelijke reinigingsdienst of de verkoper.

Handmatige opening van het deurtje

Mocht er in het huis geen stroom aanwezig zijn en u wilt het deurtje openen om de was op te hangen, dan dient u het volgende te doen:

1. haal de stekker uit het stopcontact.

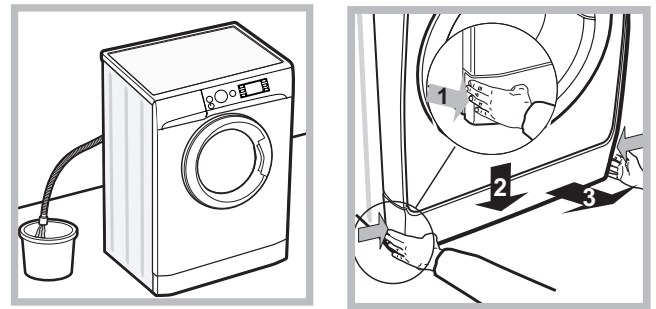

2. controleer dat het waterniveau in de automaat lager is dan het deurtje; als dat niet het geval is kunt het water weg laten vloeien door middel van de afvoerbuis en dit opvangen in een emmer, zoals aangegeven in de afbeelding.
3. verwijder het paneel aan de voorkant van de Wasdroogmachine (zie volgende pagina).

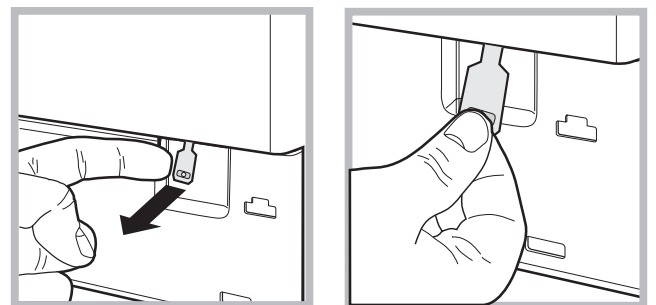

4. trek het lipje aangegeven in de afbeelding naar voren totdat het plastic bandje loskomt; trek hem daarna naar beneden totdat u klik hoort, wat aangeeft dat de deur is geopend.
5. monteer het paneel weer, met de haakjes goed bevestigd in de juiste openingen, voordat u het paneel tegen de machine aandrukt.

Beschrijving van de Wasdroogmachine

Bedieningspaneel

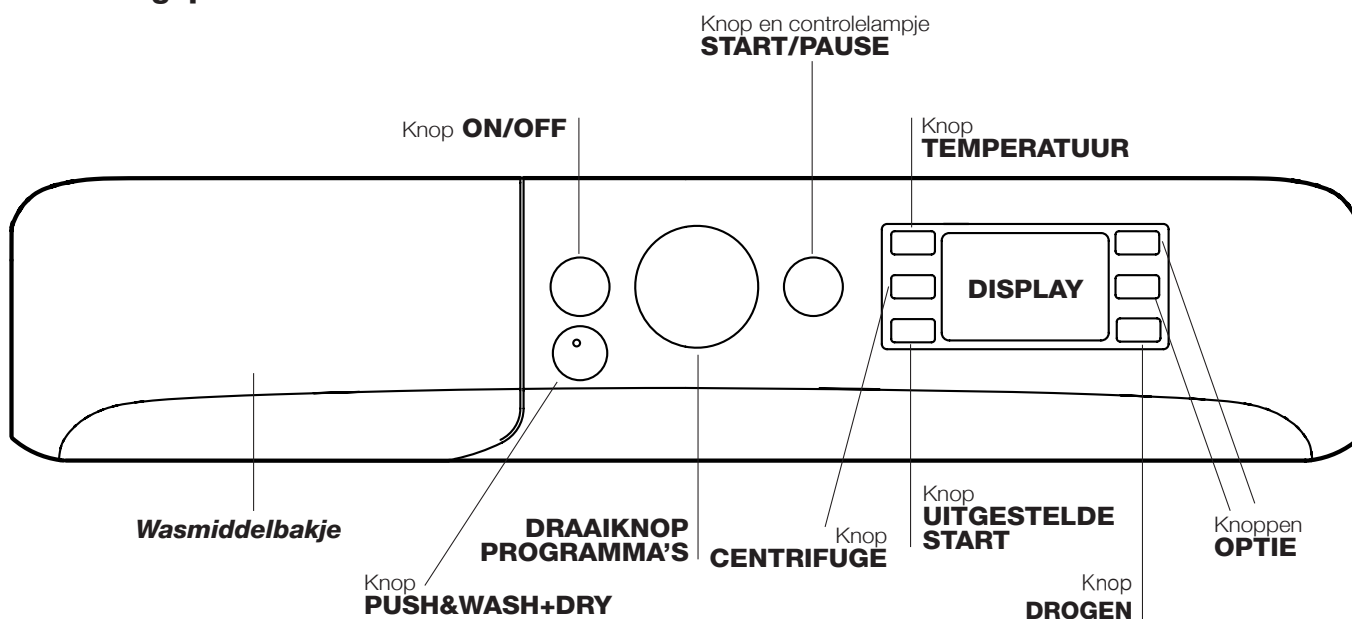

Wasmiddelbakje: voor wasmiddelen en wasversterkers (zie "Wasmiddelen en wasgoed").

Knop **ON/OFF** : druk even op de toets om de Wasdroogmachine aan of uit te zetten. Het groen START/PAUSE controlelampje dat langzaam knippert geeft aan dat de Wasdroogmachine aanstaat. Om de Wasdroogmachine tijdens de wascyclus uit te zetten moet u de toets iets langer, circa 3 seconden, ingedrukt te houden. Als u de toets kort, of per ongeluk indrukt zal de Wasdroogmachine niet uitgaan. Als u de Wasdroogmachine tijdens de wascyclus uitdoet wordt de cyclus automatisch geannuleerd.

Knop **PUSH&WASH+DRY:** (zie "Wasmiddelen en wasgoed")

DRAAIKNOOP PROGRAMMA'S voor het instellen van het gewenste programma (zie "Programmatabel").

Knoppen **OPTIE:** om de beschikbare opties te selecteren. Het controlelampje van de gekozen optie zal aanblijven.

Knop **TEMPERATUUR** : druk hierop om de temperatuur te verminderen of om met koud water te wassen: de waarde wordt op het display aangegeven.

Knop **CENTRIFUGE** : druk hierop om het centrifugetoerental te verminderen of om de centrifuge in zijn geheel uit te sluiten; de waarde wordt op het display aangegeven.

Knop **UITGESTELDE START** : druk om een uitgestelde start voor het gekozen programma in te stellen; het uitstel wordt op de display aangegeven.

Knop  **DROGEN:** druk hierop om het drogen te verminderen of volledig uit te sluiten. Het gekozen droogniveau of droogtijd leest u af op het display (zie "Het uitvoeren van een was- of droogcyclus").

Knop en controlelampje **START/PAUSE** : als het groen controlelampje langzaam knippert, moet u op de toets drukken om de wascyclus te starten. Als de cyclus is gestart blijft het controlelampje vast aanstaan. Als u de wascyclus wilt pauzeren drukt u nogmaals op de toets; het controlelampje wordt amberkleurig en gaat knipperen. Als het symbool  niet aan is kunt u de deur openen. Om het programma te hervatten drukt u opnieuw op de toets.

Stand- by modus

Deze Wasdroogmachine beschikt, in overeenkomst met de nieuwe normen betreffende de energiebesparing, over een systeem wat het apparaat automatisch na 30 minuten uitschakelt (stand-by) indien men het niet gebruikt. Druk kort op de ON-OFF toets en wacht tot de Wasdroogmachine weer aangaat.

Gebruik in off-mode: 0,5 W

Gebruik in Left-on: 8 W

Display

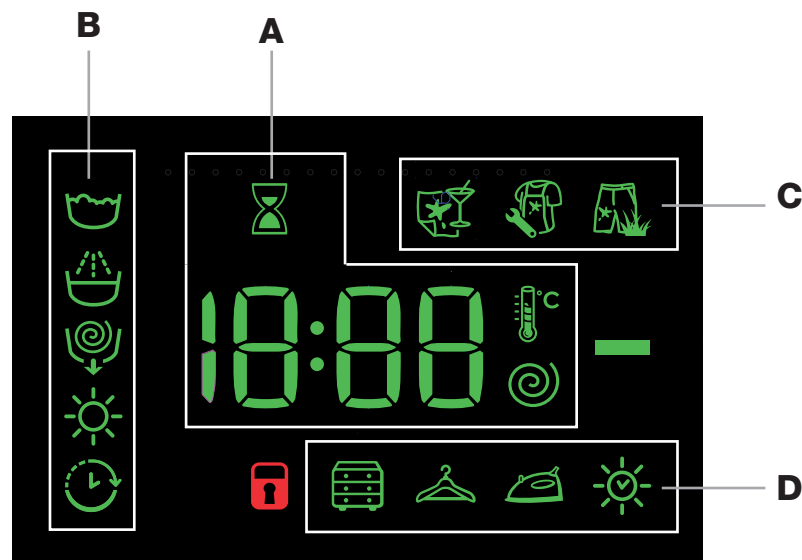





Het display is nodig om de Wasdroogmachine te programmeren en geeft meerdere soorten informatie.

In de sectie **A** verschijnt de duur van de beschikbare programma's en, als de cyclus is gestart, de resterende tijd tot het einde ervan. Indien een **UITGESTELDE START** is geselecteerd verschijnt de resterende tijd tot aan de start van het geselecteerde wasprogramma.

Bovendien verschijnen, na het indrukken van de betreffende toets, de maximale waarden van de centrifugesnelheid, van de temperatuur en van de droogtijden die de automaat kan uitvoeren bij het geselecteerde programma of voor de laatstgekozen waarden indien deze compatibel zijn met het gekozen programma.

De zandloper knippert tijdens de fase waarin het apparaat de gegevens verwerkt op basis van het gekozen programma. Na max. 10 minuten na de start, gaat het symbool  aan en wordt de definitieve resterende tijd weergegeven. Het symbool wateruurwerk gaat na ongeveer 1 minuut na de weergave van de definitieve resterende tijd weer uit.

In de sectie **B** verschijnen de "wasfases" voor de geselecteerde cyclus en, als het programma reeds is gestart, de lopende "wasfase":

-  Wassen
-  Spoelen
-  Centrifugeren/Afpompen
-  Drogen

Indien het symbool "UITGESTELDE START"  verlicht is, geeft dit aan dat op de display de waarde van de ingestelde "Uitgestelde start" wordt weergegeven.

In sectie **C** bestaan 3 niveaus die betrekking hebben op de wasopties.

In de sectie **D** bevinden zich de symbolen die betrekking hebben op de drie droogniveaus. Het symbool  zal aangaan wanneer een droogcyclus op basis van tijd wordt ingesteld.

Controlelampje **deur geblokkeerd**

Het verlichte symbool geeft aan dat de deur is geblokkeerd. Om schade te voorkomen moet u wachten tot het symbool uitgaat voordat u de deur van de Wasdroogmachine opent.

Om de deur te openen terwijl de cyclus bezig is, drukt u op de toets **START/PAUSE**; als het symbool **DEUR GEBLOKKEERD**  uit is kunt u de deur openen.

Het uitvoeren van een was- of droogcyclus

Snelle programmering

1. **HET WASGOED INLADEN.** Open de deur. Laad het wasgoed in en zorg ervoor nooit de laadhoeveelheid te overschrijden aangegeven in de programmatabel op de volgende bladzijde.
2. **WASMIDDEL DOSEREN.** Trek het bakje naar buiten en doe het wasmiddel in de speciale bakjes, zoals aangegeven in "Wasmiddelen en wasgoed".
3. **SLUIT DE DEUR.**
4. Druk op de toets "Push&Wash+Dry" om het programma te starten.

Traditionele programmering

1. **DE Wasdroogmachine AANZETTEN.** Druk op toets ; het controlelampje START/PAUSE wordt groen en gaat langzaam knipperen.
2. **HET WASGOED INLADEN.** Open de deur. Laad het wasgoed in en zorg ervoor nooit de laadhoeveelheid te overschrijden aangegeven in de programmatabel op de volgende bladzijde.
3. **WASMIDDEL DOSEREN.** Trek het bakje naar buiten en doe het wasmiddel in de speciale bakjes, zoals aangegeven in "Wasmiddelen en wasgoed".
4. **SLUIT DE DEUR.**
5. **KIES HET PROGRAMMA.** Kies met de draaiknop PROGRAMMA'a het gewenste programma; hiermee zijn een temperatuur en een centrifugesnelheid verbonden die gewijzigd kunnen worden. Op het display verschijnt de duur van de cyclus.
6. **DE WASCYCLUS AANPASSEN.** Druk op de speciale toetsen:

  Wijzig de temperatuur en/of de centrifuge. Het apparaat toont automatisch de maximale temperatuur en centrifuge die voor het ingestelde programma gelden of de laatst geselecteerde waarden, mits deze compatibel zijn met het gekozen programma. Door op de toets  te drukken kunt u de temperatuur langzaam verlagen, tot aan de koude wascyclus "OFF". Door te drukken op de toets  kunt u het toerental van de centrifuge langzaam verlagen, tot aan nul toe "OFF". Als u nogmaals op de toetsen drukt zult u op de maximaal toegestane waarden terugkeren. **!** Uitzondering: als u het programma 8 selecteert kunt u de temperatuur tot op 90° instellen.

Het drogen instellen

De eerste keer dat u op de toets  drukt zal het apparaat automatisch het maximale droogniveau selecteren dat past bij het geselecteerde programma. Elke volgende keer dat u op de toets drukt zal het niveau dalen, waarna ook de droogtijd, totdat het zal worden uitgesloten, aangegeven door "OFF".

Het is mogelijk het drogen in te stellen:

A - Aan de hand van het gewenste droogniveau:

Kast : geschikt voor wasgoed dat direct in de kast kan worden gelegd, zonder te worden gestreken.

Hanger : ideaal voor die kledingstukken die geen volledige droging nodig hebben.

Strijk : geschikt voor wasgoed dat naderhand moet worden gestreken. De overgebleven vochtigheid zal de vouwen verzachten en het verwijderen ervan vergemakkelijken.

B - Op tijdsbasis: van 210 tot 30 minuten.

Als in een uitzonderlijk geval de lading wasgoed voor wassen en drogen meer is dan het toegestane maximum (zie Programmatabel), dan voert u eerst het wassen uit. Aan het einde hiervan verdeelt u de lading en laadt u één gedeelte in de trommel. Volg nu de aanwijzingen voor het uitvoeren van "Alleen drogen". Herhaal deze handelingen met de rest van de lading. Aan het einde van de droogcyclus wordt altijd een afkoeltijd ingezet.

Alleen drogen

Druk op de toets  als u het wasgoed alleen wilt drogen. Nadat u het gewenste programma heeft geselecteerd, dat compatibel is met het te behandelen wasgoed, kunt u op de toets  drukken. Hiermee sluit u de wasfase uit en wordt de droogcyclus gestart met de maximaal voorziene droogtegraad die bij het gekozen programma kan worden uitgevoerd. Het is mogelijk de droogtegraad of de droogtijd te wijzigen door op de toets drogen  te drukken. (Deze optie is niet compatibel met de programma's 13 en 14).

Een uitgestelde start instellen

Om de uitgestelde start van het gekozen programma in te stellen drukt u op de betreffende toets totdat u de gewenste vertraging heeft bereikt. Wanneer deze optie geactiveerd is, wordt op de display het symbool  verlicht. Om de uitgestelde start te verwijderen drukt u op de toets totdat op het display de tekst "OFF" verschijnt.

De kenmerken van de cyclus wijzigen.

- Druk op de toets om de optie te activeren. Het controlelampje dat bij de toets hoort gaat aan.
- Druk nogmaals op de knop om de optie te deactiveren; desbetreffend controlelampje gaat uit.

! Als de geselecteerde optie niet compatibel is met het ingestelde programma gaat het controlelampje knipperen en zal de optie niet worden geactiveerd.

! Als de gekozen optie niet compatibel is met een voorheen ingestelde optie, zal dit worden aangegeven door het knipperen van het betreffende controlelampje en door een geluidssignaal (3 pieptonen). Alleen de tweede optie zal worden geactiveerd en het lampje van de geactiveerde optie zal aan gaan.

! De opties kunnen van invloed zijn op de aanbevolen washoeveelheid en/of de duur van de cyclus.

7. **HET PROGRAMMA STARTEN.** Druk op de toets START/PAUSE. Het betreffende controlelampje zal aangaan met een groen licht en de deur wordt geblokkeerd (het symbool DEUR GEBLOKKEERD  is aan). Om een programma te wijzigen terwijl de cyclus bezig is, zet u de Wasdroogmachine in pausestand door middel van de toets START/PAUSE (het controlelampje START/PAUSE gaat langzaam knipperen met een oranje licht); selecteer daarna de gewenste cyclus en druk opnieuw op de toets START/PAUSE. Om de deur te openen terwijl de cyclus bezig is, drukt u op de START/PAUSE toets. Als het symbool DEUR GEBLOKKEERD  uit is kunt u de deur openen. Druk nogmaals op de START/PAUSE toets om het programma te hervatten vanaf het punt dat het werd onderbroken.
8. **EINDE VAN HET PROGRAMMA.** De tekst "END" verschijnt op het display. Als het symbool DEUR GEBLOKKEERD  uitgaat kunt u de deur openen. Open het deurtje, laad het wasgoed uit en schakel het apparaat uit.

! Als u een reeds gestarte wascyclus wilt annuleren moet u enkele seconden de toets  ingedrukt houden. De cyclus zal worden onderbroken en de Wasdroogmachine gaat uit.

Programmatabel

Programma's	Beschrijving van het Programma	Maxi. Temp (°C)	Maximaal toerental (toeren per minuut)	Drogen	Maximale lading voor het drogen (kg)	Wasmiddel				Maximale lading voor het wassen (kg)	Duur cyclus	
						Voorwas	Wassen	Wasverzachter	Bleken			
Speciaal												
1	Sport kleding	30°	600	●	4	-	●	●	-	4	U kunt de duur van de wasprogramma's op het display controleren.	
2	Donkere kleding	30°	800	●	3	-	●	●	-	5		
3	Anti-Geur cyclus (Katoen)	60°	1000	●	3,5	-	●	●	-	3,5		
3	Anti-Geur cyclus (Synthetisch)	40°	1000	●	3,5	-	●	●	-	3,5		
4	Delilcaat	30°	0	●	1	-	●	●	-	1		
5	Wol: voor wol, kasjmier, etc.	40°	800	●	2	-	●	●	-	2		
6	Snel 30'	30°	800	●	3,5	-	●	●	-	3,5		
Standaard												
7	Katoen Wit 90° + P: Zeer vuile witte was.	90°	1400	●	6	●	●	●	-	8		
8	Katoen 60° (1): Zeer vuil wit en kleurecht bont wasgoed.	60° (Max. 90°)	1400	●	6	-	●	●	-	8		
9	Synthetisch: Zeer vuile kleurvaste bonte was.	60°	800	●	4	-	●	●	-	4,5		
10	Gekleurd (2)	40°	1400	●	6	-	●	●	-	8		
11	Eco Katoen 20°: Niet zo vuile witte en bonte was.	20°	1400	●	6	-	●	●	-	8		
12	Eco Synthetisch 20°	20°	800	●	6	-	●	●	-	8		
Automatisch												
13	Was&Droog 45'	30°	1400	●	1	-	●	●	-	1		
14	AirFresh	-	-	●	1,5	-	-	-	-	-		
Delprogramma's												
	Spoelen/Bleken	-	1400	●	6	-	-	●	●	8		
	Centrifugeren + Afpompen	-	1400	●	6	-	-	-	-	8		
	Alleen afpompen *	-	OFF	-	-	-	-	-	-	8		

* Als u het programma selecteert en de centrifuge uitsluit, zal de machine alleen het water afpompen.

De duur van de cyclus die wordt aangegeven op het display of op de gebruiksaanwijzing is een geschatte waarde die wordt gecalculerd bij standaard omstandigheden. De effectieve tijd kan variëren aan de hand van talloze factoren zoals temperatuur en druk van de watertoevoer, de kamertemperatuur, de hoeveelheid wasmiddel, de hoeveelheid en type lading, de balancering van de was en de geselecteerde aanvullende opties.

Voor alle Test Institutes:

- 1) Controleprogramma volgens de richtlijnen EN 50229: selecteer het programma 8 met een temperatuur van 60°C.
- 2) Programma katoen lang: selecteer het programma 10 met een temperatuur van 40°C.

Wasopties

Antivlek

Met deze optie kunt u het type vuil selecteren zodat u de cyclus zo goed mogelijk kunt instellen om de vlekken te verwijderen. De type's vuil zijn:

- **Voedsel**, voor bv. vlekken van voeding of drank.
- **Werk**, voor bv. vlekken van vet of inkt.
- **Outdoor**, voor bv. vlekken van modder of gras.

! De duur van de wascyclus varieert aan de hand van het soort gekozen vuil.



! Deze optie kan niet worden geactiveerd bij de programma's 1-2-3-4-5-6-7-10-11-12-13-14--.

Push&Wash+Dry

Met deze functie kunt u een automatische was- of droogcyclus starten terwijl de automaat uit is, zonder dat u daarvoor op de toets ON/OFF hoeft te drukken of, nadien, als u de automaat aanzet, zonder dat u andere toetsen en/of knoppen in hoeft te drukken (als u dit niet doet zal het programma Push&Wash+Dry worden uitgeschakeld). Om de Push&Wash+Dry cyclus te starten houdt u de knop 2 seconden lang ingedrukt. Het ontstoken controlelampje geeft aan dat de cyclus is gestart. Deze was- en droogcyclus is ideaal voor het wassen van katoenen en synthetisch wasgoed en werkt op een wastemperatuur van 30° met een maximale centrifugesnelheid van 1000 toeren per minuut. Tijdens het drogen is de maximaal bereikbare temperatuur 60°C. Aan het einde van het programma is de overgebleven vochtigheidsgraad van het wasgoed “”. Max. aangeraden lading 3 kg.

De duur die op het display wordt weergegeven is de maximaal toegestane duur van de cyclus Push&Wash+Dry. In het geval de lading minder weegt dan de maximale lading of als het wasgoed voornamelijk bestaat uit synthetische stoffen, zal de uiteindelijke duur van de cyclus minder zijn.

Hoe werkt dit?

1. Laad het wasgoed in (katoenen en/of synthetisch wasgoed) en sluit de deur.
2. Wasmiddel en/of wasversterkers toevoegen.
3. Start het programma door 2 seconden op de toets Push&Wash+Dry te drukken. Het betreffende controlelampje zal groen worden en de deur zal worden geblokkeerd (het symbool deur geblokkeerd gaat aan).
N.B.: Als u het programma start met de Push&Wash+Dry toets wordt een automatische was- en droogcyclus geactiveerd, aangeraden voor katoen en synthetisch wasgoed. Deze cyclus kan niet worden gepersonaliseerd.
4. Het is mogelijk het automatische programma alleen voor het wassen te gebruiken en niet voor het drogen. Nadat u op de toets Push&Wash+Dry heeft gedrukt, drukt u op de toets drogen . Het symbool van het niveau “” gaat uit. De maximale lading voor alleen wassen is 4 kg. Het is niet mogelijk het programma verder aan te passen.
Om de deur te openen terwijl de automatische cyclus bezig is, drukt u op de START/PAUSE toets. Als het symbool deur geblokkeerd uit is kunt u de deur, alleen tijdens de wasfase, openen. Druk nogmaals op de START/PAUSE toets om het programma te hervatten vanaf het punt dat het werd onderbroken.
5. Aan het einde van het programma verschijnt de tekst END.

Wasmiddelbakje

Een goed wasresultaat hangt ook af van de juiste dosis wasmiddel: te veel wasmiddel maakt het wassen niet beter. Het wasmiddel blijft aan de binnenzijde van de Wasdroogmachine zitten en zorgt voor het vervuilen van het milieu.

! Gebruik nooit wasmiddelen voor handwas aangezien die te veel schuim vormen.

! Gebruik waspoeder voor witte katoenen was, voor de voorwas en voor het wassen op temperaturen van meer dan 60°C.

! Volg de aanwijzingen op de wasmiddelverpakking.

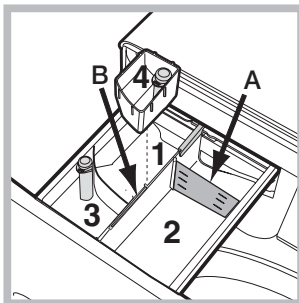

Trek het laatje naar voren en giet het wasmiddel of de wasversterker er als volgt in:

Vak 1: Wasmiddel voor voorwas (poeder)

Voordat u het middel erin strooit moet u controleren of het aanvullende bakje 4 er niet in zit.

Vak 2: Wasmiddel voor hoofdwas (poeder of vloeibaar)

Als u een vloeibaar wasmiddel gebruikt raden we u aan het bijgeleverde schotje **A** te gebruiken voor een correcte dosering. Voor het gebruik van poederwasmiddel doet u het schotje terug in de opening **B**.

Vak 3: Wasversterkers (wasverzachter, enz.)

De wasverzachter mag nooit het niveau "max" overschrijden dat staat aangegeven op de centrale pin.

Extra bakje 4: Bleekmiddel

Bleekcyclus

Plaats het bijgeleverde bakje **4** in het vak **1**. Schenk het bleekmiddel en zorg ervoor nooit het "max" niveau, dat staat aangegeven op de centrale spil, te overschrijden. Om te bleken giet u het bleekwater in het aanvullende bakje **4** en stelt u het programma in .

! Het traditionele bleekmiddel kan voor stevig wit wasgoed gebruikt worden, terwijl het delicate bleekmiddel geschikt is voor gekleurde stoffen, synthetische stoffen en wol.

Vorbereiden van het wasgoed

- Verdeel het wasgoed volgens:
 - het soort stof / het symbool op het etiket.
 - de kleuren: scheid de bonte was van de witte was.
- Leeg de zakken en controleer de knopen.
- Overschrijd het aangegeven gewicht, berekend voor droog wasgoed, nooit: zie "Programmatabel".

Hoeveel weegt wasgoed?

- 1 laken 400-500 g.
- 1 sloop 150-200 g.
- 1 tafelkleed 400-500 g.
- 1 badjas 900-1200 g.
- 1 handdoek 150-250 g.

Speciale programma's

Sport kleding (programma **1**) is ontwikkeld voor het wassen van niet zo vuile sportkleding (trainingspakken, sportbroeken, enz.). Om optimale resultaten te bereiken raden wij u aan nooit de maximaal aangegeven hoeveelheid te overschrijden die staat aangegeven in de "Programmatabel". We raden u aan een vloeibaar wasmiddel te gebruiken, met een hoeveelheid die voldoende is voor een halve lading.

Donkere kleding: gebruik de programma **2** voor het wassen van bonte was. Het programma is ontwikkeld voor het langdurige behoud van de donkere kleuren. Voor een beter resultaat raden we u aan voor de bonte was een vloeibaar wasmiddel te gebruiken.

Als u de functie drogen selecteert dan zal, aan het einde van de wascyclus, automatisch een fijne droogcyclus worden uitgevoerd die de kleuren van de kleding beschermt. Het display toont het niveau . Max. Lading: 3 kg.

Anti-Geur cyclus: gebruik het programma **3** voor het wassen van wasgoed waar nare luchtjes aan zitten (bv. rook, zweet, frituur). Het programma is speciaal ontwikkeld voor het verwijderen van nare luchtjes en het behouden van de vezels van de kleding. We raden u aan synthetisch wasgoed of gemengd wasgoed op 40° te wassen en kleurbestendig katoen op 60°.

Delicaat: gebruik het programma **4** voor het wassen van zeer fijne was. We raden u aan de kleding binnenstebuiten te keren voor u hem wast. Voor een beter resultaat raden we u voor de fijne was aan een vloeibaar wasmiddel te gebruiken.

Als u de droogfunctie uitsluitend op een tijdsbasis selecteert, zal aan het einde van de wascyclus een bijzonder fijne droogcyclus van start gaan, gekenmerkt door lichte bewegingen en door een qua temperatuur bijzonder gecontroleerde luchtstroom.

De aanbevolen tijden zijn:

1 kg synthetische was --> 150 min.

1 kg synthetische en katoenen was --> 180 min.

1 kg katoenen was --> 180 min.

De droogtegraad zal afhangen van de lading wasgoed en de samenstelling van het materiaal.

Wol: het "Wol" wasprogramma van deze wasmachine is door The Woolmark Company getest en goedgekeurd voor het wassen van kleding waar wol in is verwerkt en die als handwas geclassificeerd is, op voorwaarde dat de aanwijzingen worden opgevolgd die op het etiket van het kledingstuk vermeld staan en de instructies van de fabrikant van de wasmachine. (M1127)



Snel 30' (programma **6**) deze cyclus 30' is ontwikkeld om een licht vuile was te wassen op 30° (wol en zijde uitgezonderd), met een maximale lading van 3 kg, in een zeer korte tijd: de cyclus duurt slechts 30 minuten en bespaart dus elektriciteit en tijd.

Gekleurd: gebruik de programma **10** voor het wassen van licht gekleurde was. Het programma is ontwikkeld voor het langdurige behoud van de mooie kleuren van uw wasgoed.

Eco Katoen 20° (programma **11**) Katoen ideaal voor een lading vuil katoen. De optimale prestaties, zelf met koud water, die kunnen worden vergeleken met een wascyclus op 40°C, worden gegarandeerd door een mechanische werking die de snelheid varieert met herhaaldelijke en zeer dicht op elkaar liggende piekvariaties.

Eco Synthetisch 20° (programma **12**) ideaal voor gemengd wasgoed (katoen en synthetisch) dat middelmatig vuil is. De optimale prestaties, zelf met koud water, worden gegarandeerd door een mechanische werking die de snelheid varieert met middelmatige en van te voren vastgestelde intervallen.

Was&Droog 45' (programma **13**) gebruik het programma voor het snel wassen en drogen van kledingstukken (Katoen en Synthetisch) die niet zo vuil zijn. Als u deze cyclus selecteert kunt u tot aan 1 kg wasgoed wassen en drogen, in slechts 45 minuten.

Gebruik voor de beste resultaten een vloeibaar wasmiddel. Behandel manchetten, kragen en vlekken eerst voor met een speciaal product..

AirFresh (programma **14**) ideale cyclus om in 30' nare luchtjes van katoenen en synthetisch wasgoed (max 1,5 kg) te verwijderen en om kleren op te frissen, in het bijzonder als deze zijn doordrongen van rooklucht, zonder de wasfase te gebruiken.

Balanceersysteem van de lading

Om overmatige trillingen te vermijden verdeelt de automaat de lading voor het centrifugeren op een gelijkmatige manier. Dit gebeurt door de trommel te laten draaien op een snelheid die iets hoger ligt dan de wassnelheid. Als na herhaaldelijke pogingen de lading nog steeds niet goed is gebalanceerd, zal de Wasdroogmachine de centrifuge op een lagere snelheid uitvoeren dan die voorzien was. Als de lading zeer uit balans is zal de Wasdroogmachine een verdeling uitvoeren in plaats van een centrifuge. Teneinde een betere distributie van de waslading en een juiste balancering te bereiken raden wij u aan kleine en grote kledingstukken te mengen.

Het kan gebeuren dat de Wasdroogmachine niet werkt. Voor u contact opneemt met de Servicedienst (zie "Service") moet u controleren of het niet een storing betreft die u zelf makkelijk kunt verhelpen met behulp van de volgende lijst.

Storingen:

De Wasdroogmachine gaat niet aan.

De wascyclus start niet.

De wasmachine ontvangt geen water (Op de display de tekst "H2O").

De Wasdroogmachine blijft water aan-en afvoeren

De Wasdroogmachine voert het water niet af of centrifugeert niet.

De machine trilt erg tijdens het centrifugeren.

De Wasdroogmachine lekt.

De controlelampjes van de "Opties" en het controlelampje START/PAUSE gaan snel knipperen en op het display verschijnt een storingscode (bv.: F-01, F-..).

Er ontstaat teveel schuim.

Push&Wash+Dry wordt niet geactiveerd.

De Wasdroogmachine droogt niet.

Mogelijke oorzaken / Oplossing:

- De stekker zit niet in het stopcontact of niet ver genoeg om contact te maken.
- Het hele huis zit zonder stroom.

- De deur zit niet goed dicht.
- De ON/OFF toets is niet ingedrukt.
- De START/PAUSE toets is niet ingedrukt.
- De waterkraan is niet open.
- Er is een uitgestelde start ingesteld.

- De watertoevoerbuï is niet aangesloten op de kraan.
- De buï is gebogen.
- De waterkraan is niet open.
- Het hele huis zit zonder water.
- Er is onvoldoende druk.
- De START/PAUSE toets is niet ingedrukt.

- De afvoerbuï is niet op 65 tot 100 cm afstand van de grond af geïnstalleerd (zie "Installatie").
- Het uiteinde van de afvoerbuï ligt onder water (zie "Installatie").
- De afvoer in de muur heeft geen ontluïcting.

Als na deze controles het probleem niet is opgelost, moet u de waterkraan dichtdraaien, de Wasdroogmachine uitzetten en de Servicedienst inschakelen. Als u op een van de hoogste verdiepingen van een flatgebouw woont kan zich een hevelingsprobleem voordoen, waarbij de Wasdroogmachine voortdurend water aan- en afvoert. Om deze storing te verhelpen zijn er in de handel speciale beluchters te koop.

- Het programma voorziet geen afvoer: met enkele programma's dient de machine handmatig te worden ingesteld.
- De afvoerbuï is gebogen (zie "Installatie").
- De afvoerleiding is verstopt.

- De trommel is bij het installeren niet op de juiste wijze gedeblokkeerd (zie "Installatie").
- De Wasdroogmachine staat niet goed recht (zie "Installatie").
- De Wasdroogmachine staat te krap tussen meubels en muur (zie "Installatie").

- De buï van de watertoevoer is niet goed aangeschroefd (zie "Installatie").
- Het wasmiddelbakje is verstopt (voor reiniging zie "Onderhoud en verzorging").
- De afvoerbuï is niet goed aangesloten (zie "Installatie").

- Doe de Wasdroogmachine uit en haal de stekker uit het stopcontact. Wacht circa 1 minuut en doe hem daarna weer aan.
- Als de storing voortzet, dient u de Servicedienst in te schakelen.

- Het wasmiddel is niet bedoeld voor wasautomaten (er moet "voor Wasdroogmachine", "handwas en machinewas", of dergelijke op staan).
- U heeft teveel wasmiddel gebruikt.

- Nadat de Wasdroogmachine wordt ingeschakeld heeft u een andere opdracht ingevoerd i.p.v. Push&Wash+Dry. Schakel de Wasdroogmachine uit en druk op de knop Push&Wash+Dry.

- De stekker is niet in het stopcontact of niet ver genoeg ingestoken om contact te maken.
- Er is geen stroom.
- De deur is niet goed dicht.
- Uitgestelde start is ingesteld.
- De DROOG toets staat op **OFF**.

Service

NL

Voordat u de Servicedienst inschakelt:

- Controleer eerst of u het probleem zelf kunt oplossen (zie “Storingen en oplossingen”).
- Start het programma opnieuw om te controleren of de storing is verholpen;
- Neem indien dit niet helpt contact op met de servicedienst.

! Wendt u nooit tot een niet erkende installateur.

Comunicare:

- het type storing;
- het model Wasdroogmachine (Mod.);
- het serienummer (S/N).

Deze informatie vindt u op het typeplaatje aan de achterkant van de Wasdroogmachine en aan de voorzijde als u het deurtje opendoet.

!  Bu sembol size bu talimatlar kılavuzunu okumayı hatırlatır.

TR

TR

Türkçe

XWDE 861480

İçindekiler

Montaj, 30-31

Ambalajdan çıkarma ve yerin tesviye
Elektrik ve su bağlantılarının yapılması
İlk yıkama
Teknik veriler

Bakım ve onarım, 32

Su ve elektrik bağlantılarının kesilmesi
Çamaşır makinesinin temizlenmesi
Deterjan dağıtma çekmecesinin temizlenmesi
Kapak ve hazne bakımı
Pompanın temizlenmesi
Su giriş hortumunun kontrol edilmesi

Önlem ve öneriler, 33

Genel güvenlik
Atma
Cam kapağın açılması

Çamaşır makinesinin tanıtımı, 34-35

Kumanda paneli
Ekran

Bir yıkama veya kurutma işlemi nasıl yapılır, 36

Yıkama çevrim ve seçenekleri, 37-38

Program tablosu
Yıkama seçenekleri
Push&Wash+Dry

Deterjan ve çamaşır, 39-40

Deterjan dağıtma çekmecesini
Beyazlatma işlemi
Çamaşırın hazırlanması
Özel yıkama çevrimleri
Yük dengeleme sistemi

Sorun giderme, 41

Teknik Servis, 42

Montaj

TR

! Bu montaj kılavuzunu gelecekte referans olarak kullanmak için güvenli bir yerde tutun. Çamaşır makinesi satılırsa, baskasına verilir veya taşınırsa, yeni sahibinin kullanmayı ve özelliklerini öğrenebilmesi için kılavuzun makine ile birlikte bulduğundan emin olun. ! Aşağıdaki talimatları dikkatli bir şekilde okuyun: cihazın güvenli şekilde montajı ve kullanılması ile ilgili hayati bilgileri içermektedir.

Ambalajdan çıkarma ve yerin tesviye

Ambalajdan çıkarma

1. Çamaşır makinesini ambalajından çıkarın.
2. Çamaşır makinesinin nakliye işlemi sırasında hasar görmediğinden emin olun. Hasar görmüşse, satıcınızla temas kurun ve montaj işlemi ile ilgili herhangi bir faaliyette bulunmayın.

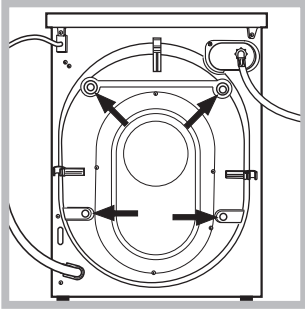

3. Koruyucu 4 vidayı (nakliye sırasında kullanılır) ve cihazın arka kısmına yerleştirilen ilgili ara parça ile birlikte lastik contayı çıkarın (şekle bakınız).

4. Makine ile birlikte verilen plastik tıparları kullanarak delikleri kapatın.
5. Bütün parçaları güvenli bir yerde saklayın: Çamaşır makinesinin başka bir yere taşınması gerekirse, onlara ihtiyaç duyacaksınız.
! Ambalaj malzemeleri çocuklar için oyuncak olarak kullanılmamalıdır.

Tesviye

1. Çamaşır makinesini duvara, dolaba veya başka bir yere dayamadan düz dayanıklı bir zemine yerleştirin.

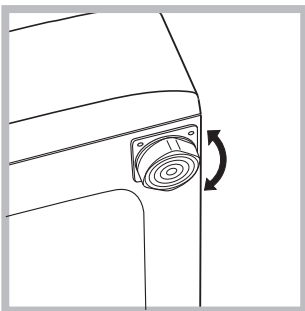

2. Zemin tam olarak düz değilse, ayarlanabilir ön ayakları sıkarak veya gevseterek eğimi giderin (şekle bakınız); mutfak tezgahı ile ilgili olarak ölçülen eğim açısı 2°'yi aşmamalıdır.

Makinenin doğru şekilde dengelenmesi sabitlik sağlayacak, titreşim ve aşırı gürültünün önlenmesine yardımcı olacak ve çalışırken hareket etmesini engelleyecektir. Bir halı veya kilim üzerine yerleştirilirse, ayakları çamaşır makinesinin altında yeterli havalandırma alanı bırakacak şekilde ayarlayın.

Elektrik ve su bağlantılarının yapılması

Su giriş hortumunun bağlanması

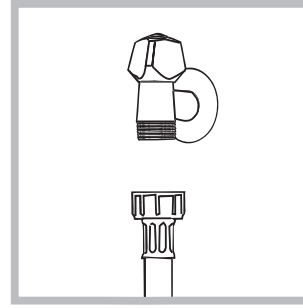

1. Giriş hortumunu 3/4 gaz vidalı bağlantı kullanarak bir soğuk su musluguna bağlayın (şekle bakınız). Bağlantıyı yapmadan önce, iyice temiz olana kadar suyun akmasına izin verin.

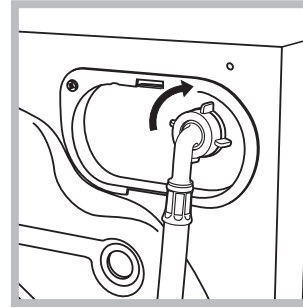

2. Cihazın arka bölümünün sağ üst tarafından yer alan soğuk su girişine takarak giriş hortumunu bağlayın (şekle bakınız).

3. Hortumun katlanıp bükülmediğine emin olun.

! Musluktaki su basıncının teknik veri tablosunda gösterilen değer aralığına uygun olması gerekir (sonraki sayfaya bakınız).

! Giriş hortumu yeterli uzunlukta değilse, bayinize veya yetkili servise danışın.

! Kesinlikle eski hortum kullanmayın.

! Çamaşır makinesi ile birlikte verilenleri kullanın.

Tahliye hortumunun bağlanması

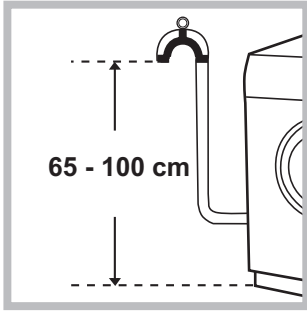

Tahliye hortumunu bükmeden zeminden 65 ila 100 cm yukarıda yer alan pis su borusuna veya duvar tahliyesine bağlayın;

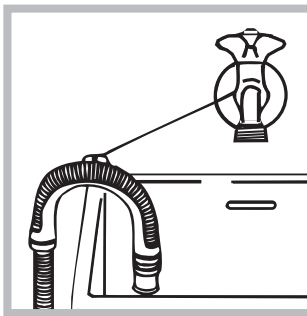

Buna alternatif olarak, makine ile birlikte verilen pis su borusunu musluğa (şekle bakınız) bağlayarak lavabo veya küvetin kenarına yerleştirin. Hortumun serbest kalan ucu suya daldırılmamalıdır.

! Hortum eklerinin kullanımı önermiyoruz; kesinlikle gerekiyorsa ek hortum orijinal hortum ile aynı çapta olmalı ve uzunluğu 150 cm. aşmamalıdır.

Elektrik bağlantıları

Cihazı elektrik prizine takmadan önce, aşağıdakilerden emin olun:

- Prizin topraklandığından ve ilgili mevzuata uygun olduğundan;
- Prizin teknik veri tablosunda gösterilmekte olan maksimum cihaz elektrik yüküne dayanıp dayanamayacağından (*teknik veri tablosuna bakınız*);
- Güç kaynağı voltajının teknik veri tablosunda gösterilen değerlere uygun olup olmadığından (*teknik veri tablosuna bakınız*);
- Elektrik prizinin çamaşır makinesinin fişi ile uyumlu olup olmadığından emin olun. Muhafazalı değilse, priz veya fişi değiştirin.

! Çamaşır makinesi kapalı alan olsa bile, evin dışına yerleştirilmemelidir. Cihazın yağmur, fırtına ve diğer hava koşullarına maruz bırakılması son derece tehlikelidir.

! Çamaşır makinesi yerleştirildiğinde, elektrik prizi kolay ulaşılabilir bir durumda olmalıdır.

! Uzatma kablosu veya çoklu priz kullanmayın.

! Kablo bükülmemeli veya sıkıştırılmamalıdır.

! Güç kablosu ve fişi sadece yetkili teknisyenler tarafından değiştirilmelidir.

Uyarı! Bu standartlara uyulmaması durumunda şirket sorumlu tutulamaz.

İlk yıkama

İlk kullanımdan önce programlar tablosundaki “**Kendi kendini temizleme**” Programı (bkz. “Çamaşır makinesinin temizlenmesi”) kullanarak çamaşır olmadan deterjanla bir yıkama yapın.

Teknik bilgiler	
Model	XWDE 861480
Ölçüler	genişlik 59,5 cm yükseklik 85 cm derinlik 60,5 cm
Kapasite	yıkama için 1 kg'dan 8 kg'a; kurutma için 1 kg dan 6 kg'a.
Elektrik bağlantıları	makine üstünde takılı olan teknik veriler plakasına bakınız.
Su bağlantıları	max. su basıncı 1 MPa (10 bar) min. su basıncı 0,05 MPa (0,5 bar) tambur kapasitesi 62 litre
Sıkma hızı	maksimum dakikada 1400 devire kadar
EN 50229 standartları uyarınca kontrol programları	yıkama: program 8; 60°C sıcaklıkta; 8 kg çamaşırıla. kurutma: daha az yükün kurutulması (2kg) “☀️” kurutma seviyesi seçilerek gerçekleştirilmelidir, çamaşır yükü 3 çarşaf, 2 yastık kılıfı ve 1 havludan oluşmalıdır; kalan yükün kurutulması, “☀️” kurutma seviyesi seçilerek gerçekleştirilmelidir.
CE	Bu makina aşağıda belirtilen AB normlarına uygundur: - 2004/108/CE (Elektromanyetik Uyum) - 2012/19/EU - 2006/95/CE (Alçak gerilim)

Bakım ve onarım

TR

Su ve elektrik bağlantılarının kesilmesi

- Her yıkama çevriminden sonra musluğu kapatın. Bu çamaşır makinesi içerisindeki hidrolik sistemin aşınmasını sınırlayacak ve sızıntıların önlenmesine yardımcı olacaktır.
- Temizlik ve tüm bakım işleri sırasında çamaşır makinesini fişten çekin.

Çamaşır makinesinin temizlenmesi

- Cihazın dış parçaları ve kauçuk parçaları soğuk sabunlu suya batırılmış yumuşak bir bez kullanılarak temizlenebilir. Çözücü veya aşındırıcı kullanmayın.
- Çamaşır makinesinde tambur boşken çalıştırılması gereken "**Kendi kendini temizleme**" programı bulunmaktadır. Deterjan (az kirli çamaşırlar için tavsiye edilen miktarın %10'u kadar) veya çamaşır makinesinin temizliği için kullanılan özel katkı maddeleri, yıkama programında yardımcı olarak kullanılabilir. 40 yıkamada bir "Kendi kendini temizleme" programını çalıştırmanız önerilir. Programı devreye sokmak için 5 saniye boyunca **A** ve **B** tuşlarına aynı anda basınız (*bakınız Şekil*). Program, otomatik olarak başlayacak ve yaklaşık 70 dakika sürecektir. Devreyi durdurmak için START/PAUSE tuşuna basınız.

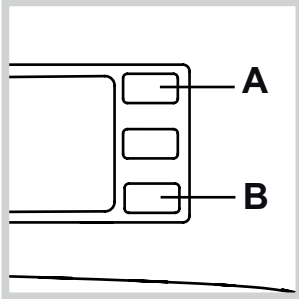

Deterjan dağıtma çekmecesinin temizlenmesi

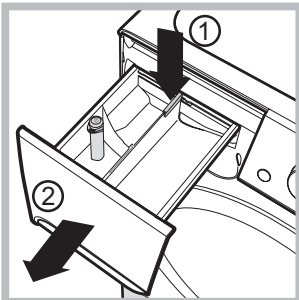

Çekmeceyi çıkarmak için, kola (1) basın ve çekmeceyi (2) dışarı doğru çekin (*şekile bakınız*). Musluk suyunun altında yıkayın, bu işlem sık sık tekrarlanmalıdır.

Kapak ve hazne bakımı

- Kötü kokuların oluşmasını engellemek için kapağı daima aralık bırakınız.

Pompanın temizlenmesi

Çamaşır makinesine, bakım gerektirmeyen kendini temizleyen bir pompa takılmıştır. Bazen, küçük cisimler (madeni para veya düğme gibi) pompanın alt bölümündeki koruyucu ön hazneye düşebilir.

! Yıkama çevriminin bittiğinden ve cihazın fişten çekili olduğundan emin olun.

Ön hazneye erişmek için:

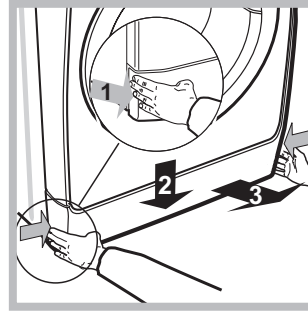

1. Çıkarana kadar ilk önce ortaya doğru bastırarak ve her iki yanından iterek makinenin önündeki kapak panelini çıkarın (*şekile bakınız*);

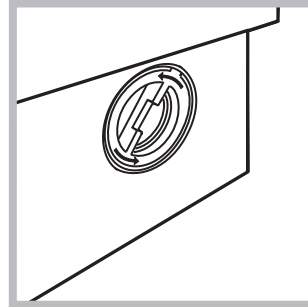

2. Saat yönünün tersi istikametinde döndürerek kapakçı çıkarın (*şekle bakınız*): bir miktar su damlayabilir. Bu son derece normaldir.

3. İçerisini iyice temizleyin.
4. Kapağı geri takın.
5. Cihazın üstüne itmeden önce kancaların güvenli bir şekilde yerine takıldığından emin olarak, paneli yerine yerleştirin.

Su giriş hortumunun kontrol edilmesi

Giriş hortumunu yılda bir kez kontrol edin. Herhangi bir çatlak varsa, hemen değiştirilmesi gerekmektedir: yıkama çevrimi sırasında su basıncı çok güçlüdür, çatlak bir hortum kolayca yarılabılır.

! Kesinlikle eski hortum kullanmayın.

! Çamaşır makinesi uluslararası güvenlik düzenlemelerine uygun olacak şekilde tasarlanmış ve imal edilmiştir. Aşağıdaki bilgiler güvenlik amacıyla verilmiştir ve bu nedenle dikkatli bir şekilde okunması gerekmektedir.

Genel güvenlik

- Bu cihaz sadece ev kullanımı için tasarlanmıştır. ve denetimi altında gerçekleşmediği sürece, cihaz, fiziksel kapasitesi yetersiz (çocuklar dahil), işitsel veya zihinsel olarak yeterli olmayan kişiler ile yetersiz bilgi ve deneyime sahip olan kişiler tarafından kullanılmalıdır. Cihazla oynamalarını garanti etmek için çocukların kontrol altında olmaları gerekmektedir.
 - Yıkanmayan malzemeleri kurutmayınız.
 - Besinsel yağ, aseton, alkol, benzin, parafin, leke çıkarıcı, terebentin, cila ve bunları çıkarıcı maddeler ile kirlenen malzemelerin çamaşır kurutma makinasında kurutulmadan önce yüksek miktarda deterjan ile sıcak suda yıkanması gerekmektedir.
 - Genişlemiş lastik (köpük kauçuk) gibi maddeler, duş bonesi, su geçirmez tekstil ürünleri, bir bölümünde lastik olan malzemeler ve köpük kauçuk parçası olan yastıklar ve kıyafetler çamaşır kurutma makinasında kurutulmamalıdır.
 - Yumuşatıcılar ve benzeri ürünler, üreticinin talimatlarına göre kullanılmalıdır.
 - Çamaşır kurutma makinasının bir devrinin son aşaması, ürünlerin zarar görmemesini garantilemek amacıyla sıcaklık olmadan (soğutucu devirde) gerçekleşir.
- DİKKAT:** Çamaşır kurutma makinasını, kurutma programı sona ermeden asla açmayınız. Böyle bir durumda bütün çamaşırları geri çıkarınız ve çabuk soğumaları için onları seriniz.
- Cihazı elektrik prizinden çekerken güç kablosundan çekmeyin. Fişi tutup, çekin.
- Makine kullanımdayken deterjan dağıtma çekmecesini açmayın.
- Yüksek sıcaklığa ulaşabileceği için boşaltılan suya dokunmayın.
- Yan kapağı asla zorlamayın. Bu kazayla açılmasını önlemek için tasarlanan güvenlik kilidi mekanizmasına hasar verebilir.
- Cihaz arızalanırsa, ne olursa olsun kendi kendinize tamir etmeyi denemek için iç mekanizmaya dokunmayın.
- Çocukları daima çalışır durumdayken cihazdan uzak tutun.
- Kapak yıkama sırasında çok sıcak olabilir.
- Cihazın taşınması gerekirse, iki veya üç kişilik bir grupta çalışın ve azami dikkati göstererek taşıyın. Cihaz çok ağır olduğundan dolayı, kesinlikle bunu tek başınıza yapmayı denemeyin.
- Çamaşır, çamaşır makinesinin içine yerleştirirken, tamburun boş olduğundan emin olun.
- Kurutma esnasında kapak ısınabilir.
- Yanıcı çözücülerle (örn. Trikloreten) yıkanmış çamaşırları kurutmayınız.
- Süngerli veya benzer elastomer ürünleri kurutmayınız.
- Kurutma safhası esnasında su musluğunun açık olmasını sağlayınız.

Atma

- Ambalaj malzemelerinin atılması: ambalaj malzemelerinin tekrar kullanılabilmesi için yerel düzenlemelere uyun.
- Atık Elektrikli ve Elektronik Cihazlarla ilgili Avrupa Birliği Yönergesi 2012/19/EU evde kullanılan cihazların normal katı kentsel atık dönüşümünü kullananlarla birlikte atılmaması gerektiğini ifade etmektedir. Hurda cihazlar, atmosfere ve halk sağlığına yönelik potansiyel tehlikeyi önlemenin yanı sıra makine içerisindeki malzemelerin tekrar kullanım ve geri dönüşüm maliyetini en uygun hale getirmek için ayrı ayrı toplanmalıdır. Ayrılmış atık toplama ile ilgili yükümlülüklerini cihaz sahiplerine hatırlatmak için tüm ürünler çarpı konulmuş çöp kutusu ile işaretlenmiştir. Eve ait cihazların doğru şekilde atılması ile ilgili daha fazla bilgi almak için, cihaz sahipleri yerel makamlarla ve cihaz satıcıları ile temas kurmalıdır.
- Atık Elektrikli ve Elektronik Eşyaların (AEEE) Kontrolü Yönetmeliği.
- AEEE Yönetmeliğine uygundur.

Cam kapağın açılması

Elektrik kesildiğinde makine kapağını açmadığınız zaman çamaşırları çıkarıp asmak istediğinizde aşağıdaki gibi yapınız:

1. fişi prizden çekiniz.

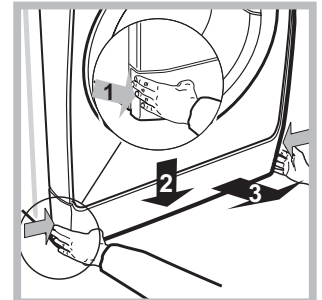
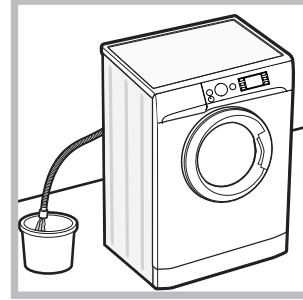

2. makinenin içindeki su seviyesinin makine kapağından daha alçak olmasını sağlayınız, aksi takdirde *A* şeklinde gösterildiği gibi bir kaptan toplanacak şekilde boşaltma hortumu vasıtasıyla içindeki suyu gideriniz.

3. çamaşır makinesinin ön alt tarafındaki kapak panelini çıkarın (*bkz. şekil*).

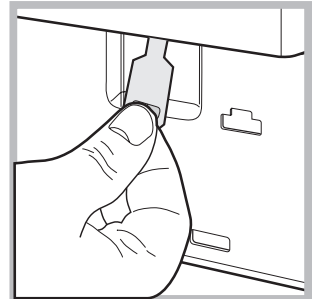
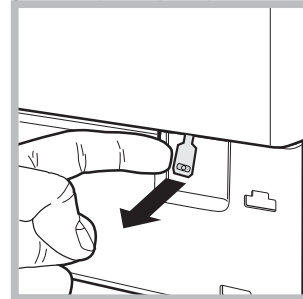

4. şekilde gösterilen dilciğinden tutarak blokajından çıkıncaya kadar dışarıya doğru çekiniz; aynı anda a'ağı doğru çekerek kapıyı açınız.

5. paneli takarken, tam yerleştirmeden evvel, kancaların yuvalara gelip gelmediğini kontrol ediniz.

Çamaşır makinesinin tanıtımı

Kumanda paneli

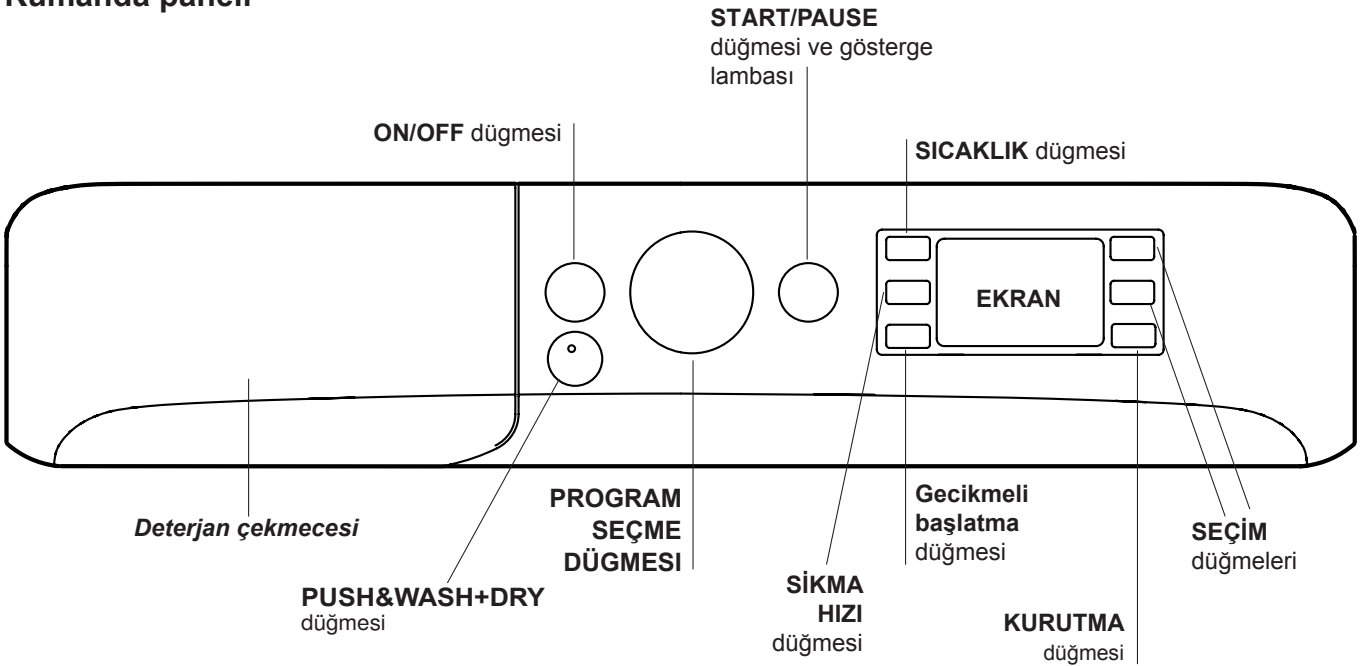

Deterjan çekmecesini: deterjan ve katkı maddelerini dağıtmak için kullanılır ("*Deterjan ve çamasır*"a bakınız).

ON/OFF  düğmesi: Makineyi açıp, kapamak için bu düğmeye bir süre basın. Yeşil renkte yanıp sönen START/PAUSE gösterge lambasının açık olduğunu gösterir. Yıkama çevrimi sırasında, çamaşır makinesini kapatmak için, yaklaşık 3 saniye düğmeyi basılı tutun, düğmeye bir süre veya istemeden basılırsa, makine kapanmayacaktır.

Yıkama çevrimi sırasında makine kapatılırsa, bu yıkama çevrimi iptal edilecektir.

PUSH&WASH+DRY düğmesi: (bkz. "*Yıkama çevrim ve seçenekleri*").

PROGRAM SEÇME DÜĞMESİ

İstenilen yıkama çevrimini ayarlamak için kullanılır ("*Program ve yıkama çevrimi tablosu*"na bakınız).



SEÇİM düğmeleri: mevcut seçenekleri seçmek için basın. Seçilen seçenek ile ilgili gösterge ışığı açık kalacaktır.

SICAKLIK  °C düğmesi: sıcaklığı düşürmek veya tamamen iptal etmek için basın; değer ekranda görünür.

DEVİR HIZI  düğmesi: Devir düğmesi: Sıkma hızını düşürmek veya tamamen iptal etmek için basın; değer ekranda görünür.

GEÇİKMELİ ÇALIŞTIRMA  düğmesi: seçilen yıkama çevrimi için bir gecikmeli çalıştırma ayarlamak için basın; gecikme süresi ekranda belirir.

KURUTMA  düğmesi: kurutmayı arttırmak veya kaldırmak için basın; seçilen kurutma seviye veya zamanı ekranda görülecektir ("*Bir yıkama veya kurutma işlemi nasıl yapılır*"na bakınız).

START/PAUSE  düğmesi ve gösterge lambası: Yeşil gösterge lambası yavaş yavaş yanıp söner, bir yıkama çevrimi başlatmak için düğmeye basın. Çevrim başlar başlamaz, gösterge lambası sürekli yanacaktır. Yıkama çevrimini duraklatmak için, düğmeye tekrar basın, gösterge lambası turuncu renkte yanıp sönecektir  sembolü yanmazsa, kapak açılmayabilir. Yıkama çevrimini yarıda kesildiği noktadan başlatmak için, düğmeye tekrar basın.

Bekleme modu

Yeni enerji tasarrufu düzenlemeleri ile uyumlu bu çamaşır makinesine herhangi bir faaliyet algılanmadığında 30 dakika içinde devreye sokulan otomatik bekleme sistemi yerleştirilmiştir ON/OFF düğmesine bir süre basın ve makinenin tekrar çalışmasını bekleyin.

Off-mode'da tüketim: 0,5 W

Left-on'da tüketim: 8 W

Ekran

TR

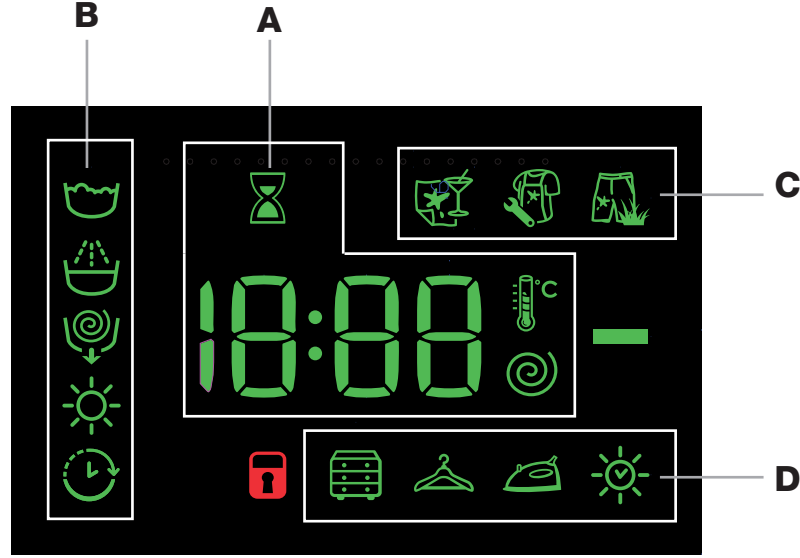





Ekran makineyi programlarken çok yardımcı olur ve faydalı bilgiler sağlar.

Mevcut yıkama çevrimlerinin ve çalışan çevriminin kalan süresi bölüm **A**'da görünür; GECİKMELİ BAŞLATMA seçeneği ayarlanmışsa, seçili programın başlangıcı için geri sayım görünecektir.

İlgili düğmeye basıldığında, ayarlanan yıkama döngüsü sırasında makine tarafından elde edilen maksimum dönüş hızı, sıcaklık ve kurutma süresi değerleri ya da en son seçilen değerleri görüntülemeniz sağlanır (ayarlanan yıkama döngüsüne uygunsuz).

Kum saati, seçilen programa göre makinenin verileri hesapladığı aşamada yanıp söner. En fazla 10 dakika sonra,  simgesi sürekli yanık kalır ve kalan toplam süre gösterilir. Kum saati simgesi kalan toplam süre görüldükten yaklaşık 1 dakika sonra kapanacaktır.

Seçilen ve çalışmakta olan programın aşamaları bölüm **B**'de ekrana gelir:

-  Yıkama
-  Durulama
-  Sıkma/Boşaltma
-  Kurutma

"Gecikmeli baslatma" sembolü  yandığında, ayarlı "gecikmeli baslatma" değerinin ekranda gösterildiğine işaret eder.

C bölümünde, yıkama opsiyonlarına ilişkin üç seviye mevcuttur.

D bölümü, zamanlanan kurutma seçeneği ayarlandığında yanan  simgesinin yanı sıra üç farklı kurutma seviyesiyle ilgili simgeleri içerir.

KAPI KİLİTLİ  göstergesi lambası:

Yanan sembol kapagın kilitli olduğunu gösterir. Makinenin hasar görmesini önlemek için, kapagı açmadan önce sembol sönene kadar bekleyin.

Bir program çalışırken kapagı açmak için, START/PAUSE düğmesine basın, KAPAK KİLİTLİ  sembolü kapalı ise, kapak açılmayabilir.

Bir yıkama veya kurutma işlemi nasıl yapılır

TR

Hızlı programlama

1. **ÇAMAŞIRI YERLEŞTİRİN.** Yan kapağı açın. Aşağıdaki sayfada yer alan program ve yıkama çevrimi tablosunda gösterilen maksimum yük değerini aşmamaya dikkat ederek, çamaşırı yerleştirin.
2. **DETERJANI ÖLÇÜP AYIRIN.** Deterjan çekmesini çekip çıkarın ve deterjanı “Deterjan ve çamaşır”da tanımlandığı gibi ilgili bölmelere dökün.
3. **KAPAĞI KAPATIN.**
4. Programını başlatmak için “Push&Wash+Dry” tuşuna basınız.

Klasik programlama

1. **MAKİNEYİ AÇIN.** düğmesine basın, START/PAUSE gösterge lambası Yeşil renkte yavaş yavaş yanıp sönecektir.
2. **ÇAMAŞIRI YERLEŞTİRİN.** Yan kapağı açın. Aşağıdaki sayfada yer alan program ve yıkama çevrimi tablosunda gösterilen maksimum yük değerini aşmamaya dikkat ederek, çamaşırı yerleştirin.
3. **DETERJANI ÖLÇÜP AYIRIN.** Deterjan çekmesini çekip çıkarın ve deterjanı “Deterjan ve çamaşır”da tanımlandığı gibi ilgili bölmelere dökün.
4. **KAPAĞI KAPATIN.**
5. **YIKAMA ÇEVİRİMİNİ SEÇİN.** İstenilen yıkama çevrimini seçmek için YIKAMA ÇEVİRİMİ SEÇİCİ döner düğmeyi kullanın. Sıcaklık ve s hızı her yıkama çevrimi için ayrı ayrı ayarlıdır, bu değerlerde değişiklik yapılabilir. Çevrim süresi ekranda gösterilecektir.
6. **YIKAMA ÇEVİRİMİNİ ÖZELLEŞTİRİN.** İlgili düğmeleri kullanın:

Sıcaklık ve/veya dönüş hızını değiştirin.

Makine, seçilen çevrimle uyumlu ise maksimum sıcaklığı, seçilen çevrim için ayarlı dönüş hızı değerlerini veya en son kullanılan ayarları otomatik olarak görüntüler. Sıcaklık, soğuk Yıkama “OFF” ayarına ulaşana kadar düğmesine basılarak düşürülebilir. Dönüş hızı, tamamen devre dışı bırakılana kadar düğmesine basılarak kademe kademe azaltılabilir “OFF”. Bu düğmelere tekrar basılırsa, maksimum değerler sıfırlanır.

! İstisna: 8 programı seçildiğinde sıcaklık derecesi 90°C ye kadar yükseltilebilir.

Kurutma çevriminin ayarlanması.

Düğmeye ilk basıldığında , makine seçilen yıkama çevrimiyle uyumlu maksimum kurutma çevrimini otomatik olarak seçecektir. Çevrim tamamen sonlandırılana kadar sonraki presler kurutma seviyesini ve daha sonra kurutma süresini arttıracaktır (“OFF”).

İki tip kurutma seçilebilir:

A - Daha önceki nemli giysilerin kurutulma şekline göre:

Gardrop : ütülenmeden tekrar dolaba konulacak çamaşır için uygundur.

Askı : tamamen kuruması gerekmeyen çamaşır için idealdir.

Ütü : Hafif nemli giysiler, ütülenmesi kolaydır.

B - Ayarlanan süreye bağlı: **210** ila **30** dakika arasında.

İstisnai olarak yıkanacak ve kurutulacak çamaşır yükü öngörülen maksimum miktarın üzerinde ise, yıkama işlemi başlatınız, seçtiğiniz program sona erdiğinde çamaşırını çıkarınız ve ikiye bölerek yarısını yeniden sepete koyunuz. Şimdi ‘Sadece kurutma’ işlemi yapmak için verilmiş olan talimatları uygulayınız. Geri kalan çamaşır yükü için de aynı işlemi tekrarlayınız. **Not:** kurutma işlemi sona erdikten sonra her seferinde makine bir soğutma arası verir.

Sadece kurutma

Yalnızca kurutma döngüsünü gerçekleştirmek için düğmesine basın.

İstenilen döngüyü seçtikten sonra (giysi türüne uygun), yıkama aşamasını hariç tutmak ve kurutma aşamasını seçilen döngü için maksimum seviyede başlatmak için düğmesine basın. Kurutma seviyesi veya süresi kurutma düğmesine basarak ayarlanabilir veya değiştirilebilir. (13 ve 14 döngüsüne uygun)

Gecikmeli çalıştırmanın ayarlanması.

Seçilen çevrim için gecikmeli başlatmayı ayarlamak amacıyla, gerekli gecikme süresine ulaşana kadar ilgili düğmeye tekrar tekrar basın. Bu seçenek etkinleştirildiğinde, sembolü ekranda yanacaktır. Gecikmeli başlatma ayarını kaldırmak için “OFF” yazısı ekranda görünene kadar düğmeye basın.

Çevrim ayarlarını değiştirin.

- Seçimi etkinleştirmek için düğmeye basın, düğmeyle ilgili gösterge lambası yanacaktır.
- Seçimi devre dışı bırakmak için düğmeye tekrar basın, gösterge lambası kapanacaktır.

! Seçilen seçenek ayarlı yıkama çevrimi ile uyumlu değilse, gösterge lambası yanıp sönecek ve seçenek etkinleştirilmeyecektir.

! Eğer seçilen opsiyon önceden ayarlanmış olan bir başka opsiyon ile uyumlu değil ise, uyumsuzluk uyarı lambasının yanıp sönmeye ve sesli bir sinyal (3 bip sesi) ile bildirilecek ve sadece ikincisi etkinleşecek ve etkinleştirilen opsiyonun uyarı lambası yanacaktır.

! Seçenekler önerilen yük değerini ve/veya çevrim süresini etkileyebilir.

7. **YIKAMA ÇEVİRİMİNİ BAŞLATIN.** START/PAUSE düğmesine basın. İlgili gösterge lambası sürekli yanık kalacak şekilde Yeşil dönecek ve kapak kilitleyecektir (KAPAK KİLİTLİ sembolü yanacaktır). Bir yıkama çevrimini yürütüldüğü sırada değiştirmek için, START/PAUSE düğmesini kullanarak çamaşır makinesini duraklatın (START/PAUSE gösterge lambası yavaş yavaş turuncu renkte yanıp sönecektir) ve sonra istediğiniz çevrimi seçin ve START/PAUSE düğmesine tekrar basın. Bir çevrim yürütülürken kapağı açmak için, START/PAUSE düğmesine basın, KAPAK KİLİTLİ sembolü kapalı ise, kapak açılmayabilir. Yıkama çevrimini yarıda kesildiği noktadan başlatmak için, START/PAUSE düğmesine tekrar basın.

8. **YIKAMA ÇEVİRİMİNİN SONA ERMESİ.** Bu durum “END” yazısı ekranda gösterilecektir, KAPAK KİLİTLİ sembolü kapandığında, kapak açılabilir. Kapağı açın, çamaşırı boşaltın ve makineyi kapatın.

! Başlamış olan bir yıkama çevrimini iptal etmek istiyorsanız, düğmesini basılı tutun. Çevrim durdurulacak ve makine kapanacaktır.

Yıkama çevrim ve seçenekleri

Program tablosu

Yıkama çevrimleri	Yıkama çevrimi açıklaması	Maks. Sıcak (°C)	Maks. Hız (dev/dak.)	Kurutma	Kurutma için maksimum yük (Kg)	Deterjan ve katkı maddeleri				Yıkama için maksimum yük (Kg)	Çevrim süresi	
						Ön yıkama	Ana Yıkama	Yumuşatıcı	Çamaşır suyu			
Özel												
1	Spor	30°	600	●	4	-	●	●	-	4	Yıkama çevrimlerinin süresi ekrandan kontrol edilemez.	
2	Koyu Renkli	30°	800	●	3	-	●	●	-	5		
3	Koku Giderici (Pamuklu)	60°	1000	●	3,5	-	●	●	-	3,5		
3	Koku Giderici (Sentetik)	40°	1000	●	3,5	-	●	●	-	3,5		
4	Narin	30°	0	●	1	-	●	●	-	1		
5	Yün: yün, kaşmir vs.	40°	800	●	2	-	●	●	-	2		
6	Hızlı 30'	30°	800	●	3,5	-	●	●	-	3,5		
Standart												
7	Beyaz Pamuklu + P: aşırı kirli beyazlar.	90°	1400	●	6	●	●	●	-	8		
8	Pamuklu Standart 60° (1): çok kirli beyazlar ve dayanıklı renkliler.	60° (Max. 90°)	1400	●	6	-	●	●	-	8		
9	Sentetik: çok kirlenmiş dayanıklı renkliler.	60°	800	●	4	-	●	●	-	4,5		
10	Renkli (2)	40°	1400	●	6	-	●	●	-	8		
11	Eko Pamuklu 20°: az kirli beyazlar ve hassas renkliler.	20°	1400	●	6	-	●	●	-	8		
12	Eko Sentetik 20°	20°	800	●	6	-	●	●	-	8		
Otomatik												
13	Yıka & Kurut 45'	30°	1400	●	1	-	●	●	-	1		
14	AirFresh	-	-	●	1,5	-	-	-	-	-		
Kısmi çevrimler												
	Durulama/Çamaşır suyu	-	1400	●	6	-	-	●	●	8		
	Sıkma + Boşaltma	-	1400	●	6	-	-	-	-	8		
	Sadece boşaltma *	-	OFF	-	-	-	-	-	-	8		

* programını seçer ve dönüş çevrimini devre dışı bırakırsanız, makine sadece tahliye yapar.

Ekrana veya kitapçık üzerinde gösterilen devre süresi, standart şartlara göre hesaplanmış tahmini bir süredir. Geçerli olan süre, girişteki sıcaklık derecesi ve suyun basıncı, ortam sıcaklığı, deterjan miktarı, yük miktarı ve tipi, yükün dengesi, seçilen ilave seçenekler gibi sayısız faktörlere göre değişiklik gösterebilmektedir.

Tüm Test Enstitüleri için:

1) EN 50229 düzenlemesine uygun test yıkama çevrimi: 8 programını 60°C'ye ayarlayınız.

2) Pamuklu uzun programı; 10 programda 40°C'ye ayarlayınız.

Yıkama seçenekleri

Leke

Bu opsiyon, lekelerin çıkarılması için devreyi en uygun şekilde ayarlayacak şekilde kirlilik tipini seçmeye olanak tanır. Kirlilik tipleri şöyledir:

- **Yemek**, örneğin yiyecek ve içecek lekeleri için.
- **Zorlu**, örneğin gres yağı ve mürekkep lekeleri için.
- **Kan/Çimen**, örneğin çamur ve çimen lekeleri için.



! Yıkama devresinin süresi, seçilen kirlilik tipine göre değişir.

! Bu programlarda uygulanamaz 1-2-3-4-5-6-7-10-11-12-13-14--.

Push&Wash+Dry

Bu işlev, önceden ON/OFF düğmesine basmadan makine kapatıldığında ya da makineyi herhangi bir düğme ve/veya seçici etkinleştirmeden açtıktan sonra otomatik yıkama ve kurutma döngüsünü başlatma imkanı sağlar (farklı olarak Push&Wash+Dry programı devreye girecektir). İt ve Push&Wash+Dry döngüsünü başlatmak için, düğmeyi 2 saniye basılı tutun. Gösterge yanarak döngünün başlatıldığını gösterir. Yıkama ve kurutma döngüsü, 30° sıcaklık ve maksimum 1000 rpm dönüş hızında yıkadığından pamuk veya sentetik kumaşlar için idealdir. Kurutma döngüsü sırasında, maksimum sıcaklık 60°'dir. Döngü sonunda artık nem “” seviyesiyle aynı olacaktır. Maks. önerilen yük 3kg. Gösterilen süre İt ve Push&Wash+Dry döngüsü tarafından sağlanan maksimum süredir. Yük maksimum yükten az ise ya da giysilerin çoğu sentetik malzemelerden yapıldıysa, gerçek döngü süresi daha kısa olacaktır.

Nasıl çalışır?

1. Çamaşırı yükleyin (pamuk ve/veya sentetik giysiler) ve kapağı kapatın.
2. Deterjanı ve/veya katkı maddelerini dökün.
3. İt ve Push&Wash+Dry düğmesine 2 saniye basılı tutarak döngüyü başlatın. İlgili gösterge ışığı yeşile döner ve kapı kilitletir (KAPI KİLİTLİ sembolü yanar).
DİKKAT: Döngü İt ve Push&Wash+Dry düğmesinden başlatıldığında, pamuk ve sentetik kumaşlar için önerilen otomatik özelleştirilebilir olmayan yıkama ve kurutma döngüsü etkinleştirilir.
4. Otomatik döngü kurutma aşaması hariç yalnızca yıkama için kullanılabilir. İt ve Push&Wash+Dry düğmesine ve ardından  kurutma düğmesine basın: “” seviyesinin kurutma simgesi kapanır. Yıkama için maksimum yük yalnızca 4kg'dır. Döngü daha fazla özelleştirilemez.
Otomatik döngü devam ederken kapıyı açmak için, START/PAUSE düğmesine basın. KAPI KAPALI sembolü kapalıysa, kapı yalnızca yıkama aşamasında açılabilir. Yıkama çevrimini yarıda kesildiği noktadan başlatmak için, START/PAUSE düğmesine tekrar basın.
5. Yıkama döngüsü sonunda, END sözcüğü yanar.

Deterjan ekmecesı

Başarılı yıkama sonuçları aynı zamanda doğru miktarda deterjan kullanımına baėlıdır: ok fazla deterjan ilave edilmesi daha iyi bir yıkama ile sonuçlanmadıėı gibi, cihazın ierisinde birikir ve evre kirliliėine katkıda bulunur.

! Elde yıkama deterjanları kullanmayınız, ünkü aşırı köpük yaparlar.

! Beyaz pamuklu amařırlar, ön yıkama ve 60°C'den yüksek sıcaklık derecesi ile yıkamalar için toz deterjan kullanınız.

! Deterjan ambalajı üzerinde aktarılan bilgileri takip ediniz.

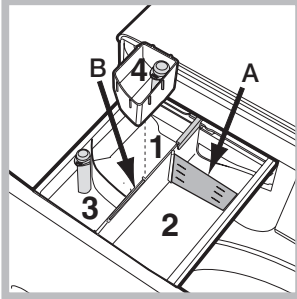

Deterjan ekmecesini açın ve deterjan veya katkı maddelerini ařaėıdaki şekilde dökün.

Bölüm 1: Ön yıkama deterjanı (toz)

Deterjanı dökmeden önce, ilave bölme 4'ün ıkarıldıėından emin olun.

Bölüm 2: Yıkama deterjanı (toz veya sıvı)

Sıvı deterjan kullanılması halinde doğru doz ayarlaması için makinede gösterilen **A** kademesini kullanmanız önerilir. Toz deterjan ile yıkamalarda **B** kademesini kullanınız.

Bölüm 3: Katkı maddeleri (yumuřatıcı vs.)

Yumuřatıcı, ortadaki pimin üzerinde belirtilen "max" seviyeyi aşmamalıdır.

ilave bölme 4: amařır suyu

Beyazlatma iřlemi

Makine ile birlikte verilen 4 no'lu ilave hazneyi 1 no'lu bölmeye yerleřtiriniz. amařır suyu dozajını ayarlarken, orta pimin üzerindeki "max" seviyeyi aşmayınız.

Beyazlatma iřlemini gerekleřtirmek için, 4 no'lu ilave hazneye beyazlatıcıyı (amařır suyu) koyunuz ve programı ayarlayınız.

! Normal amařır suyu dayanıklı beyaz amařırlar için, hassas olanı ise renkliler, sentetikler ve yünlüler için kullanılır.

amařırın hazırlanması

- amařırını ařaėıdakilere göre ayırın:
 - etiketteki kumař türü/sembol
 - reneė: renkli giysileri beyazlardan ayırın.
- Bütün cepleri boşaltın ve düėmeleri kontrol edin.
- Kurulama sırasında amařırın aėırlıėını gösteren "Programlar Tablosu"daki deėerleri aşmayın.

amařırınız aėırlıėı ne kadardır ?

- 1 arřaf 400-500 gr
- 1 yastık kılıfı 150-200 gr
- 1 masa örtüsü 400-500 gr
- 1 bornoz 900-1.200 gr
- 1 havlu 150-250 gr

Özel yıkama evrimleri

Spor (programı 1) az kirli spor giysileri (eřofman, řort, vb.) yıkamak için alıřılmıřtır; en iyi sonuçları elde etmek için, "Programlar tablosu"nda belirtilen maksimum yükü aşmamanız tavsiye edilir. Sıvı deterjan kullanmanız tavsiye edilir, yarım yüke uygun bir doz kullanınız.

Koyu Renkli: Koyu renk amařırların yıkanması için 2 programını kullanınız. Program, koyu renklerin uzun süre korunması için düşünölmüřtür. En iyi sonuçlar elde etmek için koyu renk amařırları yıkarken sıvı deterjan kullanılması önerilir.

Kurutma fonksiyonunu seince, yıkama iřlemi sonunda, amařırların rengini koruyan narin bir kurutma iřlemi otomatik olarak gerekleřir. Ekran, seviyesini göröntüleyecektir. Maks. yük: 3 kg.

Koku Giderici: kötü kokuları (örn. duman, ter, kızartma) ortadan kaldırmak amacıyla giysileri yıkamak için 3 programını kullanınız. Program, kumařların dokularını koruyarak kötü kokuları ortadan kaldırmak için alıřılmıřtır. Sentetik giysileri veya karıřık yükleri 40°de ve dayanıklı pamuklu kumařları 60°de yıkamanız tavsiye edilir.

Narin: ok hassas giysileri yıkamak için 4 programını kullanınız. Yıkamadan önce giysileri ters evirmeniz tavsiye edilir. Daha iyi sonuçlar için, hassas amařırlar için olan sıvı deterjanın kullanılması tavsiye edilir.

Sadece süreli kurutma fonksiyonunu seince, yıkama iřlemi sonunda yavař bir hareket sayesinde ve uygun şekilde kontrol edilen bir sıcaklık derecesine sahip bir hava püskürtmesi tarafından özel bir hassas kurutma iřlemi gerekleřtirilir.

Tavsiye edilen süreler:

1 kg sentetik --> 150 dak.

1 kg sentetik ve pamuklu --> 180 dak.

1 kg pamuklu --> 180 dak.

Kurutma derecesi, yüke ve kumařın bileřimine baėlı olacaktır.

Yün: bu amařır makinesinin "Yün" yıkama devresi, yıkama iřlemi giysilerin etiketi üzerinde aktarılan talimatlara ve elektrikli ev aletinin üretici firması tarafından verilen talimatlara riayet ederek gerekleřtirildiėi sürece, "elde yıkanabilir" olarak sınıflandırılan yünlü amařırların yıkanması için Woolmark Company tarafından test edilmiř ve onaylanmıřtır. (M1127)



Hızlı 30' (programı 6) bu program devresi, az sürede 3 kg'lık maksimum bir yük ile 30°de az kirli amařırları (yünlü ve ipekler hari) yıkamak üzere alıřılmıřtır: sadece 30 dakika sürer ve böylece enerji ve zaman tasarrufu yapar.

Renkli: 10 açık renk amařırları yıkama devresini kullanınız. Program, zaman iinde renklerin canlılıėının korunması için düşünölmüřtür.

Eko Pamuklu 20° (programı 11): kirli pamuklu çamaşırlar için idealdir. 40°'de bir yıkama ile mukayese edilebilen, soğuk suda da etkili olan performanslar, yinelenen ve karşılaştırılan en yüksek hız varyasyonu ile çalışan mekanik bir hareket ile sağlanır.

Eko Sentetik 20° (programı 12) orta kirlilikteki karışık çamaşırlar (pamuklu ve sentetikler) için idealdir. Soğuk suda da etkili yıkama performansları, orta ve belirli aralıklar üzerindeki hız varyasyonu ile çalışan mekanik bir hareket ile sağlanır.

Yıka & Kurut 45' (programı 13): az kirlenmiş giysilerini hızlı bir şekilde kurutmak için tasarlanmıştır. Bu çevrim 45 dakika içerisinde 1 kg'a kadar çamaşırı yıkamak ve kurutmak için kullanılabilir. En iyi sonucu almak için, sıvı deterjan kullanın ve kol, yaka ve lekeleri çitileyin.

AirFresh (programı 14) giysileri canlandırmak ve pamuk ve sentetik öğelerden yıkama aşaması olmadan 30' içinde (maks. 1,5kg) kötü kokuları (özellikle sigara) gidermek için ideal döngü.

Yük dengeleme sistemi

Her dönüş çevriminden önce aşırı titreşimi önlemek ve yükü tek bir yönde dağıtmak için, tambur yıkama dönüş hızından biraz daha fazla olan bir hızda sürekli döner. Birkaç denemeden sonra, yük doğru şekilde dengelenmezse, makine düşük bir dönüş hızında döner. Yük çok dengesizse, çamaşır makinesi döndürme yerine dağıtma işlemini uygular. Gelişmiş yük dağılımı ve dengeyi desteklemek için, küçük ve büyük giysilerin yük içerisinde karıştırılmasını öneririz.

Çamaşır makineniz bazen çalışmayabilir. Teknik Destek Servis ile temas kurmadan önce ("*Teknik Destek Servis*"ine bakınız), aşağıdaki listeyi kullanarak sorunun kolayca çözümlenip çözülemeyeceğinden emin olunuz.

Sorun:

Çamaşır makinesi çalışmıyor.

Olası nedenleri / Çözümler:

- Cihazın fişi prize düzgün bir şekilde takılmamıştır veya yeterli temas yoktur.
- Evde elektrik yoktur.

Yıkama çevrimi başlamadı.

- Çamaşır makinesi kapağı düzgün şekilde kapatılmamıştır.
- ON/OFF düğmesine basılmamıştır.
- START/PAUSE düğmesine basılmamıştır.
- Su musluğu açık değildir.
- Gecikmeli bir çalıştırma ayarlanmıştır.

Çamaşır makinesi su almıyor ("H2O" yazısı ekranda).

- Su giriş hortumu musluğa bağlanmamıştır.
- Hortum bükülmüştür.
- Su musluğu açık değildir.
- Evde su yoktur.
- Basınç çok düşüktür.
- START/PAUSE düğmesine basılmamıştır.

Çamaşır makinesi sürekli su alıp, tahliye ediyor.

- Tahliye hortumu yerden 65 ila 100 cm arasındaki bir yüksekliğe yerleştirilmemiştir ("*Montaj*"a bakınız).
- Hortumun boşta kalan ucu suyun altındadır ("*Montaj*"a bakınız).
- Duvar tahliye sistemine havalandırma borusu takılmamıştır. Bu kontrollerden sonra da hala sorun devam ederse, su musluğunu kapatın, cihazı kapatın ve Teknik Destek Servisi ile temasa geçin. Ev binanın üst katlarından birindeyse, çamaşır makinesinin sürekli su alıp tahliye etmesine neden olan su drenajı ile ilgili bir sorun vardır. Bu güçlüğün giderilmesine yardımcı olacak özel tahliye önleyici valfler mağazalarda satılmaktadır.

Çamaşır makinesi tahliye veya dönüş yapmıyor.

- Yıkama çevrimi tahliyeyi içermemektedir: bazı çevrimler tahliye işleminin manuel olarak etkinleştirilmesini gerektirir.
- Tahliye hortumu bükülmüştür ("*Montaj*"a bakınız).
- Pis su borusu tıkanmıştır.

Sıkma sırasında çamaşır makinesi çok titriyor.

- Tamburun kilidi montaj sırasında doğru şekilde açılmamıştır ("*Montaj*"a bakınız).
- Makine dengeli değildir ("*Montaj*"a bakınız).
- Çamaşır makinesi dolap ve duvar arasında sıkışmıştır ("*Montaj*"a bakınız).

Çamaşır makinesi su sızdırıyor.

- Su giriş hortumu düzgün şekilde takılmamıştır ("*Montaj*"a bakınız).
- Deterjan dağıtma çekmecesini tıkalıdır (*temizlik talimatları için, "Bakım ve onarım"*a bakınız).
- Tahliye hortumu bükülmüştür ("*Montaj*"a bakınız).

"Seçenek" ve START/PAUSE göstergeleri hızlı hızlı yanıp söner ve hata kodu ekranda belirir (örneğin : F-01, F-..).

- Makineyi kapatıp, fişini çekin, yaklaşık 1 dakika bekleyin ve daha sonra tekrar açın. Sorun devam ederse, Teknik Destek Servis'i ile temas kurun.

Çok fazla köpük var.

- Deterjan çamaşır makinesi için uygun değildir ("çamaşır makineleri için" veya "elde ve makede yıkama" ya da benzeri bir yazının ekrana gelmesi gerekir).
- Çok fazla deterjan kullanılmıştır.

Push&Wash+Dry fonksiyonu etkinleşmez.

- Makine açıldıktan sonra, Push&Wash+Dry fonksiyonundan farklı bir komut verilmiştir. Makineyi kapatınız ve Push&Wash+Dry butonuna basınız.

Çamaşır makinesi kurutmuyor.

- Fiş prize takılı değil veya tam temas etmiyor.
- Evde elektrik yok.
- Makinenin kapağı tam kapanmamış.
- Gecikmeli başlatmada bir gecikme süresi ayarlanmıştır.
- KURUTMA düğmesi (OFF) pozisyonunda.

Teknik Servis

TR

Teknik Servis ile temas kurmadan önce:

- Sorunu tek başınıza çözüp çözemeyeceğinizi kontrol edin ("*Sorun Giderme*"'ye bakınız);
- Sorunun çözümlenip çözülmediğini kontrol etmek için yıkama çevrimini yeniden başlatın;
- Bu durum söz konusu değilse, yetkili bir Teknik Destek Merkezi ile temasa geçin.

! Her zaman yetkili teknisyen yardımı talep edin.

Aşağıdaki bilgileri hazır durumda bulundurun:

- Sorunun türü;
- cihaz modeli (Mod.);
- seri numarası (S/N).

Bu bilgiler çamaşır makinesinin arkasına yapıştırılan künne levhasından veya kapağı açarak cihazın önünde de bulunabilir.

Cihazın ömrü 10 yıldır.

Tüm Türkiye’de; Yetkili Teknik Servis, Orijinal Yedek Parça, Bakım Ürünlerimiz ve Garanti ile ilgili bilgi için:

 **0 212 444 50 10.**

İthalatçı Firma:
Indesit Company Beyaz Eşya PAZARLAMA A.Ş.
Balmumcu Cad. Karahasan Sok.
No: 11, 34349 – Balmumcu Beşiktaş – İstanbul
Tel: (0212) 355 53 00

Üretici Firma:
Indesit Company Spa
Viale Aristide Merloni, 47
60044 Fabriano Italy
Tel: +39 0732 66 11

 Acest simbol îți amintește să citești acest manual de instrucțiuni.

RO

RO

Română

XWDE 861480

Sumar

Instalare, 44-45

Despachetare și punere la nivel
Racorduri hidraulice și electrice
Primul ciclu de spălare
Date tehnice

Întreținere și curățire, 46

Înteruperea alimentării cu apă și curent electric
Curățarea mașinii de spălat
Curățarea sertarului pentru detergenți
Îngrijirea ușii și a tamburului
Curățarea pompei
Controlarea furtunului de alimentare cu apă

Precauții și sfaturi, 47

Siguranța generală
Scoaterea aparatului din uz
Deschiderea manuală a ușii

Descrierea mașinii de spălat, 48-49

Panoul de control
Display

Cum se efectuează un ciclu de splare sau de uscare, 50

Programe și opțiuni, 51-52

Tabel de programe
Opțiuni de spălare
Push&Wash+Dry

Detergenți și rufe, 53-54

Sertarul detergenților
Ciclu de albire
Pregătirea rufelor
Programe particulare
Sistemul de echilibrare a încărcăturii

Anomalii și remedii, 55

Asistență, 56

Instalare

RO

! Este important să păstrați acest manual pentru a-l putea consulta în orice moment. În caz de vânzare, de cesiune sau de schimbare a locuinței, acesta trebuie să rămână împreună cu mașina de spălat pentru a informa noul proprietar cu privire la funcționare și la respectivele avertismente. ! Citiți cu atenție instrucțiunile: veți găsi informații importante cu privire la instalare, la folosire și la siguranță.

Despachetare și punere la nivel

Despachetare

1. Scoaterea din ambalaj a mașinii de spălat.
2. Controlați ca mașina de spălat să nu fi fost deteriorată în timpul transportului. Dacă este deteriorată, nu o conectați și contactați agentul de vânzare.

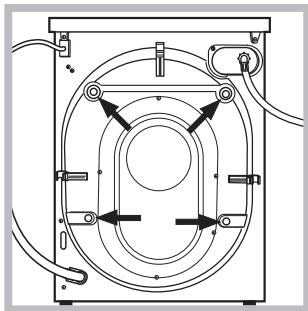

3. Scoateți cele 4 șuruburi de protecție pentru transport și cauciucul cu distanțierul respectiv, situate în partea posterioară (a se vedea figura).

4. Închideți orificiile cu dopurile din plastic aflate în dotare.
5. Păstrați toate piesele: pentru cazul în care mașina de spălat va trebui să fie transportată, piesele vor trebui montate din nou. ! Ambalajele nu sunt jucării pentru copii!

Punere la nivel

1. Instalați mașina de spălat pe un paviment plan și rigid, fără a o sprijini de ziduri, mobilă sau altceva.

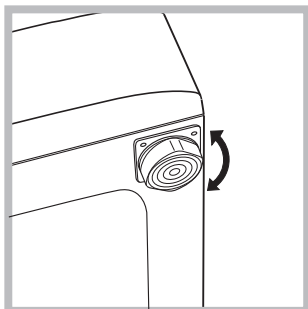

2. Dacă podeaua nu este perfect orizontală, compensați neregularitățile deșurubând sau înșurubând picioarele anterioare (a se vedea figura); unghiul de înclinare, măsurat pe planul de

lucru, nu trebuie să depășească 2°.

O nivelare precisă conferă stabilitate mașinii și evită vibrații, zgomote și deplasări pe timpul funcționării. În cazul mochetelor sau a unui covor, reglați picioarele astfel încât să mențineți sub mașina de spălat un spațiu suficient pentru ventilare.

Racorduri hidraulice și electrice

Racordarea furtunului de alimentare cu apă

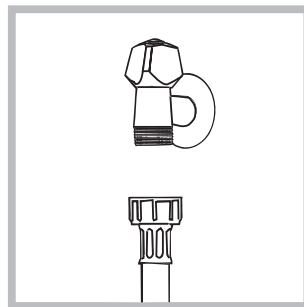

1. Conectați furtunul de alimentare, înșurubându-l la un robinet de apă rece cu gura filetată de l gaz (a se vedea figura). Înainte de conectare, lăsați apa să curgă până când nu a devenit limpede.

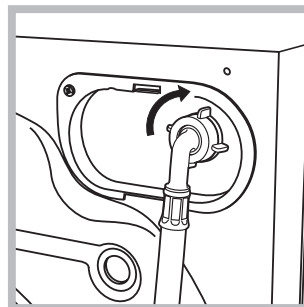

2. Conectați tubul de alimentare la mașina de spălat, înșurubându-l la priza de apă respectivă, amplasată în partea posterioară, sus în dreapta (a se vedea figura).

3. Fiți atenți ca furtunul să nu fie nici pliat, nici îndoit.

! Presiunea apei de la robinet trebuie să fie cuprinsă în valorile din tabelul cu Date tehnice (a se vedea pagina alăturată).

! Dacă lungimea furtunului de alimentare nu este suficientă, adresați-vă unui magazin specializat sau unui instalator autorizat.

! Nu folosiți niciodată tuburi folosite deja.

! Utilizați tuburile furnizate cu mașina.

Conectarea furtunului de golire

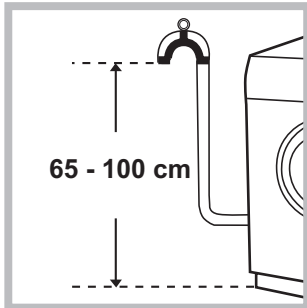

Conectați furtunul de evacuare, fără al îndoi, la o conductă sau la o gură de evacuare în zid, situate între 65 și 100 cm de pământ;

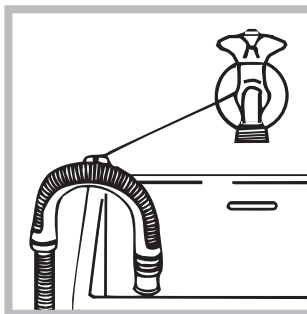

sau sprijiniți pe marginea unei chiuvete sau a unei căzi, legând elementul de ghidare la robinet (a se vedea figura). Capătul liber al furtunului de golire nu trebuie să rămână cufundat în apă.

! Nu se recomandă folosirea furtunurilor prelungitoare; dacă este indispensabil, acestea trebuie să aibă același diametru ca și furtunul original și nu trebuie să depășească 150 cm lungime.

Racordarea electrică

Înainte de a introduce ștecherul în priză de curent, asigurați-vă că:

- priza să fie cu împământare și conformă prevederilor legale;
- priza să poată suporta sarcina maximă de putere a mașinii, indicată în tabelul cu Date tehnice (a se vedea alături);
- tensiunea de alimentare să fie cuprinsă în valorile indicate în tabelul cu Date tehnice (a se vedea alături);
- priza să fie compatibilă cu ștecherul mașinii de spălat. În caz contrar înlocuiți priza sau ștecherul.

! Mașina de spălat nu trebuie instalată afară, nici chiar în cazul în care spațiul este adăpostit, deoarece este foarte periculoasă expunerea mașinii la ploaie și furtuni.

! După instalarea mașinii de spălat, priza de curent trebuie să fie ușor accesibilă.

! Nu folosiți prelungitoare și prize multiple.

! Cablul nu trebuie să fie îndoit sau comprimat.



! Cablul de alimentare trebuie să fie înlocuit doar de instalatorii autorizați.

Atenție! Firma își declină orice responsabilitate în cazul în care aceste norme nu se respectă.

Primul ciclu de spălare

După instalare, înainte de folosire, efectuați un ciclu de spălare cu detergent și fără rufe, selectând programul „AUTOCURĂȚARE” (a se vedea „Curățarea mașinii de spălat”).

Date tehnice

Model	XWDE 861480
Dimensiuni	lățime 59,5 cm înălțime 85 cm profundime 60,5 cm
Capacitate	de la 1 la 8 kg pentru spălare de la 1 la 6 kg pentru uscare
Legături electrice	Vezi placuta cu caracteristicile tehnice, aplicata pe masina.
Legături hidrice	presiune maximă 1 MPa (10 bari) presiune minimă 0,05 MPa (0,5 bari) capacitatea cuvei 62 litri
Viteza de centrifugare	până la 1400 de rotații pe minut
Programe de control pe baza normei EN 50229	spălare: programul 8 temperatura 60°C; efectuată cu 8 kg de rufe. uscare: uscarea cantității mai mici (2kg) trebuie efectuată selectând nivelul de uscare “☀”, cantitatea de lenjerie trebuie să se compună din 3 cearceafuri, 2 fețe de pernă și 1 prosoape; uscarea cantității rămase trebuie să se facă prin selectarea nivelului de uscare “☀”.
 	Acest aparat este conform cu următoarele Directive Comunitare: - 2004/108/CE (Compatibilitate Electromagnetică) - 2006/95/CE (Tensiuni Joase) - 2012/19/EU

Întreținere și curățare

RO

Înteruperea alimentării cu apă și curent electric

- Închideți robinetul de apă după fiecare spălare. Se limitează astfel uzura instalației hidraulice a mașinii de spălat și se elimină pericolul scurgerilor.
- Scoateți ștecărul din priza de curent atunci când curățați mașina de spălat și când se efectuează lucrări de întreținere.

Curățarea mașinii de spălat

• Partea externă și părțile din cauciuc pot fi curățate cu o lavetă înmuiată în apă caldă și săpun. Nu folosiți solvenți sau substanțe abrazive.

• Mașina de spălat este prevăzută cu un program de „AUTOCURĂȚARE” a pieselor interne care trebuie realizat **fără niciun fel de încărcătură în cuvă**.

Detergentul (în cantitate de 10% din cea recomandată pentru rufe puțin murdare) sau aditivii specifici pentru curățarea mașinii de spălat pot fi folosite ca mijloace auxiliare în programul de spălare. Se recomandă efectuarea programului de curățare la fiecare 40 de cicluri de spălare.

Pentru a activa programul, apăsați butoanele **A** și **B** în același timp pentru 5 secunde (a se vedea figura).

Programul pornește automat și durează aproximativ 70 de minute. Pentru a termina ciclul, apăsați butonul START/PAUSE.

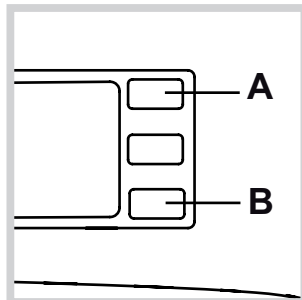

Curățarea sertarului pentru detergenți

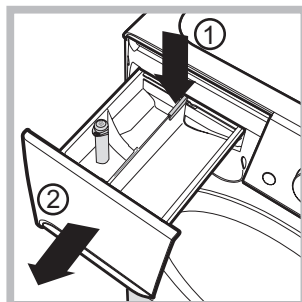

Pentru a scoate sertarul, apăsați pe levierul (1) și trageți-l spre exterior (2) (a se vedea figura). Spălați-l sub un jet de apă; această operație trebuie efectuată cât mai des posibil.

Îngrijirea ușii și a tamburului

- Lăsați mereu ușa întredeschisă pentru a evita formarea de mirosuri neplăcute.

Curățarea pompei

Mașina de spălat este dotată cu o pompă de autocurățare care nu are nevoie de întreținere. Se poate întâmpla însă ca unele obiecte mici (monede, nasturi) să cadă în anticamera care protejează pompa, situată în partea inferioară a acesteia.

! Verificați ca ciclul de spălare să fie încheiat și scoateți ștecărul din priză.

Pentru a avea acces la anticameră:

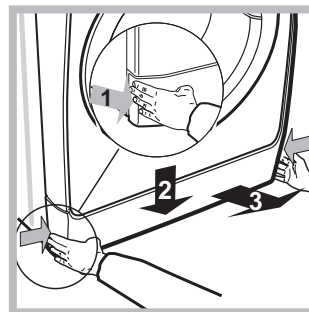

1. Îndepărtați panoul de acoperire de pe latura anterioară a mașinii, apăsând spre centru, apoi împingeți în jos de pe ambele laturi și scoateți-l (a se vedea figurile).

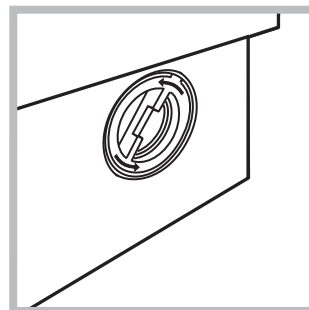

2. deșurubați capacul rotindu-l în sens antiorar (a se vedea figura). este normal să iasă puțină apă;

3. curățați cu grijă interiorul;
4. înșurubați la loc capacul;
5. montați din nou panoul verificând, înainte de a-l împinge spre mașină, de a fi introdus cârligele în orificiile respective.

Controlarea furtunului de alimentare cu apă

Controlați tubul de alimentare cel puțin o dată pe an. Dacă prezintă crăpături sau fisuri trebuie înlocuit: pe parcursul spălărilor, presiunea puternică ar putea provoca crăpături neașteptate.

! Nu folosiți niciodată tuburi folosite deja.

! Mașina de spălat a fost proiectată și construită conform normelor internaționale de protecție. Aceste avertizări sunt furnizate din motive de siguranță și trebuie să fie citite cu atenție.

Siguranța generală

- Acest aparat a fost conceput exclusiv pentru utilizarea în locuințe.
 - Aparatul nu trebuie utilizat de către persoane (inclusiv copii) cu capacități fizice, senzoriale sau mentale reduse și cu experiență sau cunoștințe insuficiente, exceptând cazul în care această utilizare are loc sub supravegherea sau instrucțiunile unei persoane responsabile cu securitatea lor. Copiii trebuie supravegheați pentru a vă asigura că nu se joacă cu aparatul.
 - Nu uscați rufele nespălate.
 - Rufele murdărite cu substanțe precum ulei comestibil, acetonă, alcool, benzină, kerosen, substanțe de scos petele, rășină, ceară și substanțele de îndepărtare a acestora trebuie spălate în apă caldă cu o cantitate mai mare de detergent înainte de a le usca în mașina de uscat.
 - Obiectele precum cauciuc expandat (spumă de latex), cască de duș, materiale textile impermeabile, articole cu o parte din cauciuc și haine sau perne care au părți din spumă de latex nu trebuie uscate în mașina de uscat.
 - Emolientele sau produsele similare trebuie folosite conform instrucțiunilor producătorului.
 - Partea finală a unui ciclu al mașinii de uscat are loc fără căldură (ciclu de răcire) pentru ca articolele să nu fie deteriorate.
- ATENȚIE: Nu opriți niciodată mașina înainte de terminarea programului de uscare. În acest caz scoateți repede toate rufele și întindeți-le pentru a le răci rapid.
- Nu atingeți mașina când sunteți desculți sau cu mâinile sau picioarele ude sau umede.
 - Nu scoateți ștecherul din priză trăgând de cablu, ci apucând ștecherul.
 - Nu deschideți sertarul detergentilor în timp ce mașina se află în funcțiune.
 - Nu atingeți apa de evacuare: poate avea o temperatură ridicată.
 - Nu forțați în nici un caz ușa: s-ar putea deteriora mecanismul de siguranță care evită deschiderea accidentală.
 - În caz de defecțiune, nu umblați în niciun caz la mecanismele din interior și nu încercați să o reparați singuri.
 - Controlați mereu ca în apropierea mașinii aflate în funcțiune, să nu se afle copii.
 - Pe durata spălării ușa se poate încălzi.
 - Dacă trebuie să deplasați mașina, cereți ajutor unei alte (sau 2) persoane și fiți foarte atenți. Niciodată nu deplasați mașina singuri deoarece aceasta este foarte grea.
 - Înainte de a introduce rufe, controlați ca și cuva să fie goală.
 - În timpul uscării, ușa mașinii de spălat se încălzește.
 - Nu uscați rufe pe care le-ați spălat cu solvenți inflamabili (de ex. trielină).
 - Nu uscați rufe cu aplicații din cauciuc sintetic sau elastomeri asemănători.
 - Fiți atenți ca pe durata fazelor de uscare robinetul de apă să fie deschis.

Scoaterea din uz

- Eliminarea ambalajelor: respectați reglementările locale, în acest fel ambalajele vor putea fi refolosite.
- Directiva Europeană 2012/19/EU cu privire la deșeurile care provin de la aparatura electrică sau electronică prevede ca aparatele electrocasnice să nu fie colectate împreună cu deșeurile urbane solide, obișnuite.

Aparatele scoase din uz trebuie să fie colectate separat atât pentru a optimiza rata de recuperare și de reciclare a materialelor componente cât și pentru a evita pericolele care pot afecta sănătatea omului sau polua mediul înconjurător. Simbolul tomberonului tăiat care apare pe toate produsele vă amintește tocmai obligația de a le colecta separat. Pentru informații suplimentare cu privire la scoaterea din uz a electrocasnicelor, deținătorii acestora pot apela la centrele de colectare a deșeurilor sau la vânzătorii de la care au achiziționat produsele respective.

Deschiderea manuală a ușii

Dacă nu este posibil să deschideți ușa din cauza întreruperii curentului electric și doriți totuși să întindeți rufe, procedați după cum urmează:

1. scoateți ștecherul din priză.

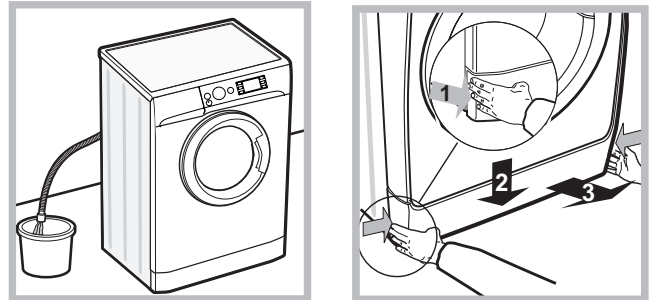

2. verificați ca nivelul de apă din mașină să fie sub marginea ușii; în caz contrar, scoateți apa în exces cu ajutorul furtunului de golire, punând-o într-un vas, după indicațiile din figura.
3. scoateți panoul de acoperire din partea din față a mașinii de spăla (a se vedea figura).



4. utilizând dispozitivul indicat în figură, trageți spre dumneavoastră până când eliberați tirantul de plastic din opritor; trageți apoi în jos și, în același timp, deschideți ușa.
5. montați din nou panoul verificând, înainte de a-l împinge spre mașină, de a fi introdus cârligele în orificiile respective.

Descrierea mașinii de spălat

RO

Panoul de control

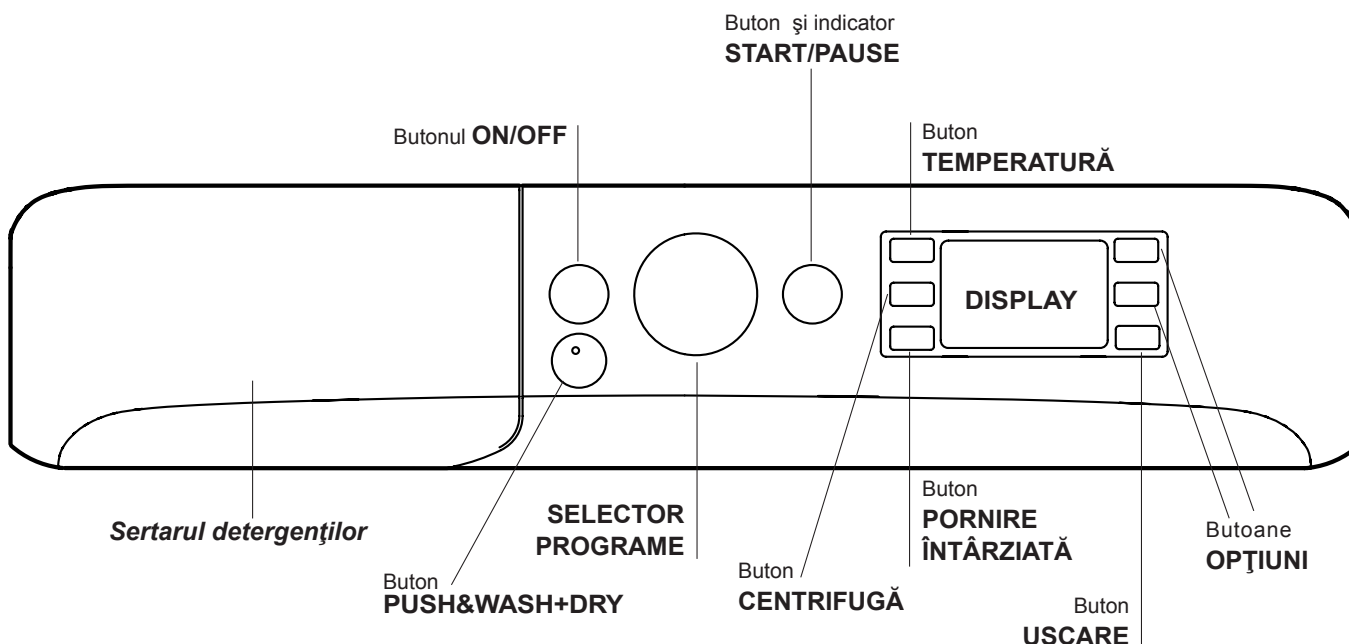

Sertarul detergenților: pentru a introduce detergenții sau aditivele (a se vedea “Detergenți și rufe”).

Buton **ON/OFF** ☺: apăsați scurt butonul pentru a porni sau opri mașina de spălat. Indicatorul **START/PAUSE** emite un semnal intermitent de culoare verde, ceea ce vă confirmă pornirea mașinii. Pentru a opri funcționarea mașinii de spălat în timpul spălării, este necesar să țineți apăsată butonul circa 3 secunde; o apăsare de scurtă durată sau accidentală nu va opri mașina. Oprirea mașinii de spălat în timpul executării unui ciclu va anula programul în curs de desfășurare.

Buton **PUSH&WASH+DRY**: (a se vedea “Programe și opțiuni”).

SELECTOR PROGRAME: pentru a alege programul dorit (a se vedea “Tabel programe”).

Butoane **OPȚIUNE:** pentru a selecta opțiunile disponibile. Indicatorul privind opțiunea selectată va rămâne aprins.

Buton **TEMPERATURĂ** 🌡️: apăsați butonul pentru a diminua sau exclude temperatura; valoarea acesteia va fi afișată pe display.

Buton **CENTRIFUGĂ** 🌀: apăsați butonul pentru a reduce numărul de rotații sau a bloca storcătorul; numărul de turații se poate vedea pe display.

Buton **PORNIRE ÎNTÂRZIATĂ** 🕒: apăsați pentru a seta sau pornire întârziată a programului preselectat; întârzierea este indicată pe display.

Buton **USCARE** ☀️: apăsați pentru a reduce sau exclude uscarea; nivelul și durata de uscare alese vor fi afișate pe ecran (a se vedea „Cum se efectuează un ciclu de spălare sau de uscare”).

Buton și indicator **START/PAUSE** ▶️⏸️: când ledul verde emite un semnal intermitent, apăsați butonul pentru a porni ciclul de spălare. După activarea ciclului, ledul rămâne aprins. Pentru a introduce o pauză în timpul spălării, apăsați din nou butonul ledul va lumina intermitent, de culoare aurie. După stingerea indicatorului luminos 📺, puteți deschide ușa. Pentru a continua spălarea, de unde a fost întreruptă, apăsați din nou butonul.

Modalitatea de stand by

Această mașină de spălat rufe, conform noilor norme legate de economia de curent electric, este dotată cu un sistem de oprire automat (stand-by) care intră în funcțiune după 30 minute de neutilizare. Apăsați scurt tasta **ON/OFF** și așteptați repunerea în funcțiune a mașinii.

Consum în off-mode: 0,5 W

Consum în Left-on: 8 W

Display

RO

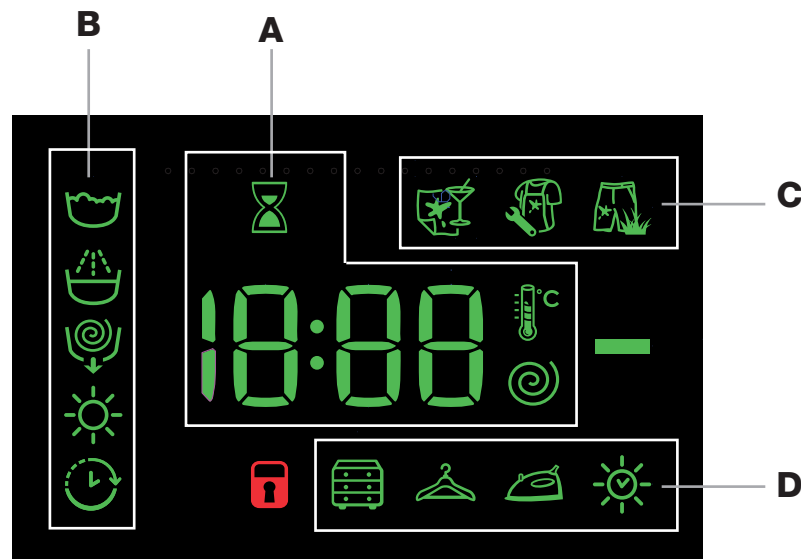

Ecranul este util pentru a programa mașina și a furniza numeroase informații.

În secțiunea **A** este afișată durata diferitelor programe la dispoziție și a celui rămas, în cazul unui ciclu de spălare deja în desfășurare; dacă a fost programat un interval de PORNIRE ÎNTÂRZIATĂ, este afișat intervalul rămas până la pornirea programului selectat.

În plus, prin apăsarea tastei corespunzătoare, sunt afișate valorile maxime ale vitezei de centrifugare, ale temperaturii și timpului de uscare pe care mașina le poate realiza în baza programului selectat sau a ultimelor valori selectate dacă sunt compatibile cu programul ales.

Clepsidra se va aprinde intermitent în momentul în care mașina elaborează datele în funcție de programul selectat. După max. 10 minute de la pornire pictograma „clepsidră” luminează continuu și se afișează timpul rămas definitiv. Pictograma clepsidră se va stinge apoi după circa 1 minut de la afișarea timpului rămas definitiv.

În secțiunea **B** sunt afișate „fazele de spălare” prevăzute pentru ciclul selecționat și cele în curs de desfășurare, în cazul unui program deja pornit:

- Spălare
- Clătire
- Centrifugă/Golire
- Uscare

Simbolul „Pornire întârziată” iluminat indică faptul că pe display este afișată valoarea „Pornirii întârziate” setate.

În secțiunea **C** sunt prezente cele trei nivele referitoare la opțiunile de spălare.

În secțiunea **D** sunt prezente pictogramele referitoare la cele trei niveluri de uscare și pictograma care se aprinde când se setează o uscare temporizată.

Indicator UȘĂ BLOCATĂ!

Iluminarea simbolului indică blocarea hubloului. Pentru a evita daune este necesar să se aștepte ca simbolul să se stingă înainte de a deschide ușa. Pentru a deschide ușa în timpul executării unui ciclu, apăsați butonul START/PAUSE; când simbolul UȘĂ BLOCATĂ! se stinge, puteți deschide ușa.

Cum se efectuează un ciclu de spălare sau de uscare

RO

Programarea rapidă

- 1. INTRODUCEREA RUFELOR** Deschideți ușa. Introduceți rufe în mașină, fiind atenți să nu depășiți cantitatea indicată în tabelul de programe - a se vedea pagina următoare.
- 2. DOZAREA DETERGENTULUI** Extrageți sertarul și turnați detergent în compartimentele respective, după indicațiile din capitolul "Detergenți și rufe".
- 3. ÎNCHIDEȚI UȘA.**
4. Apăsăți tasta "Push&Wash+Dry" pentru a activa programul ales.

Programarea tradițională

- 1. PUNEREA ÎN FUNCȚIUNE A MAȘINII** Apăsăți butonul ; indicatorul START/PAUSE va lumina intermitent lent cu culoarea verde.
- 2. INTRODUCEREA RUFELOR** Deschideți ușa. Introduceți rufe în mașină, fiind atenți să nu depășiți cantitatea indicată în tabelul de programe - a se vedea pagina următoare.
- 3. DOZAREA DETERGENTULUI** Extrageți sertarul și turnați detergent în compartimentele respective, după indicațiile din capitolul "Detergenți și rufe".
- 4. ÎNCHIDEȚI UȘA.**
- 5. ALEGEREA PROGRAMULUI** Selectați cu butonul PROGRAME programul dorit; acestuia îi sunt asociate o temperatură și o viteză de centrifugă care pot fi modificate. Pe ecran va apărea și durata ciclului.
- 6. PERSONALIZAREA CICLULUI DE SPĂLARE.**

Apăsăți butoanele: respective.

Modificarea temperaturii și/sau a centrifugei.

Mașina afișează automat temperatura și centrifuga maxime prevăzute pentru programul ales, sau ultimele selectate, dacă sunt compatibile cu programul.

Apăsând butonul se reduce progresiv temperatura pînă spălarea rece "OFF". Apăsând butonul se reduce progresiv centrifuga pînă la excluderea sa "OFF". Din acest moment, apăsarea ulterioară a butonelor va aduce valorile la cele maxime prevăzute.

! Excepție: dacă selectați programul 8 temperatura poate fi crescută pînă la 90°.

Alegerea programului de uscare

La prima apăsare a tastei , mașina alege automat nivelul de uscare maxim, compatibil cu programul selectat. Următoarele apăsări reduc nivelul și ulterior durata de uscare, pînă la excluderea completă a fazei (OFF).

Sunt prevăzute două posibilități:

A - În funcție de gradul de umiditate al rufelor de uscat:

Uscat : Ideal ptr hainele de pus în dulap, fără călcare.

Mediu : Indicat ptr rufe care nu au nevoie de o uscare completă.

Călcare : Indicat ptr rufe ce necesită călcare. Nivelul de umiditate reziduală înmoaie pliurile și deci facilitează întinderea lor, prin călcare.

B - În funcție de timp: de la **210** la **30** de minute.

La încheierea procesului de uscare se activează o fază de răcire. Dacă în mod excepțional cantitatea de rufe de spălat și uscat este superioară maximumului prevăzut, efectuați spălarea, iar la încheierea programului, subdivizați cantitatea și repuneți o parte în mașină. După care urmați instrucțiunile prevăzute pentru efectuarea **doar a uscării**. Repetați aceeași procedură pentru rufe rămase.

N.B.: la sfârșitul uscării are loc întotdeauna o perioadă de răcire.

Doar uscare

Apăsăți tasta pentru a efectua doar uscarea. După ce ați selectat programul dorit compatibil cu tipul de rufe de tratat, la apăsarea tastei se exclude faza de spălare și va fi activată uscarea cu nivelul maxim prevăzut pentru programul selectat. Se poate modifica și seta nivelul sau durata uscării apăsând tasta uscare . (Nu este compatibil cu programele 13 și 14).

Setați pornirea întârziată.

Pentru a programa pornirea întârziată a mașinii, apăsăți butonul respectiv pentru a alege timpul de întârziere dorit. Când această opțiune este activată, pe display se aprinde simbolul . Pentru a șterge pornirea întârziată, apăsăți butonul pînă când pe ecran vedeți inscripția "OFF".

Modificarea caracteristicilor ciclului.

- Apăsăți butonul pentru a activa opțiunea; indicatorul corespunzător butonului se va aprinde.
- Apăsăți din nou butonul pentru a dezactiva această opțiune; indicatorul luminos respectiv se va stinge.

! Dacă opțiunea selectată nu este compatibilă cu programul ales, ledul corespunzător va semnaliza iar funcția nu se va activa.

! Dacă opțiunea selectată nu este compatibilă cu alta setată anterior, incompatibilitatea va fi semnalată prin aprinderea intermitentă a ledului și printr-un semnal acustic (3 bip) și va fi activată numai a doua, indicatorul opțiunii activate se va aprinde.

! Cantitatea de rufe admisă precum și durata ciclului pot varia în funcție de funcția aleasă.

- 7. ACTIVAREA UNUI PROGRAM.** Apăsăți butonul START/PAUSE. Indicatorul luminos se va aprinde - culoare verde și ușa se va bloca (simbolul UȘĂ BLOCATĂ se va aprinde). Pentru a modifica un program în timpul executării unui ciclu, apăsăți butonul START/PAUSE pentru a întrerupe momentan ciclul; indicatorul corespunzător butonul START/PAUSE se va aprinde intermitent (culoare aurie) și alegeți noul ciclu dorit și apăsăți din nou butonul START/PAUSE. Pentru a deschide ușa în timpul executării unui ciclu, apăsăți butonul START/PAUSE; când simbolul UȘĂ BLOCATĂ se stinge, puteți deschide ușa. Apăsăți din nou butonul START/PAUSE pentru a relua programul de unde era oprit.
- 8. TERMINAREA PROGRAMULUI** La încheierea ciclului, pe ecran va apărea mesajul "END"; când simbolul UȘĂ BLOCATĂ se stinge, puteți deschide ușa. Deschideți ușa, scoateți rufe și opriți mașina de spălat.

! Dacă doriți să anulați un ciclu deja activat, apăsăți îndelung butonul . Ciclul se va întrerupe iar mașina se va opri.

Tabel de programe

Programe	Descrierea Programului	Temp. max. (°C)	Viteza max. (rotații pe minut)	Uscare	Cantitatea maximă pentru uscare (Kg)	Detergenți și aditivi				Cantitatea maximă pentru spălare (Kg)	Durata ciclului	
						Prespălare	Spălare	Balsam rufe	Decolorant			
Programe Speciale												
1	Sport	30°	600	●	4	-	●	●	-	4	Puteți vizualiza durata programelor de spălare pe display.	
2	Rufe Negre	30°	800	●	3	-	●	●	-	5		
3	Antimiroș (Bumbac)	60°	1000	●	3,5	-	●	●	-	3,5		
3	Antimiroș (Sintetice)	40°	1000	●	3,5	-	●	●	-	3,5		
4	Delicate	30°	0	●	1	-	●	●	-	1		
5	Lână: pentru lână, cașmir, etc.	40°	800	●	2	-	●	●	-	2		
6	Rapide 30'	30°	800	●	3,5	-	●	●	-	3,5		
Standard												
7	Bumbac cu prespălare: rufe albe foarte murdare.	90°	1400	●	6	●	●	●	-	8		
8	Program standard la 60°C pentru rufe din bumbac (1): albe și colorate rezistente foarte murdare.	60° (Max. 90°)	1400	●	6	-	●	●	-	8		
9	Sintetice: colorate rezistente foarte murdare.	60°	800	●	4	-	●	●	-	4,5		
10	Rufe colorate (2)	40°	1400	●	6	-	●	●	-	8		
11	Eco Bumbac 20°: albe puțin murdare și colorate delicate.	20°	1400	●	6	-	●	●	-	8		
12	Eco Sintetice 20°	20°	800	●	6	-	●	●	-	8		
Automat												
13	Spală&Uscă 45'	30°	1400	●	1	-	●	●	-	1		
14	AirFresh	-	-	●	1,5	-	-	-	-	-		
Parțiale												
	Clătire/Decolorant	-	1400	●	6	-	-	●	●	8		
	Centrifugă + Golire	-	1400	●	6	-	-	-	-	8		
	Numai golire *	-	OFF	-	-	-	-	-	-	8		

* Dacă selectați programul și excludeți centrifugarea, mașina va face doar evacuarea.

Durata ciclului indicată pe display sau în carte este calculată în baza unor condiții standard. Timpul efectiv poate varia în baza a numeroși factori, precum temperatura și presiunea apei la intrare, temperatura mediului, cantitatea de detergent, cantitatea și tipul încărcăturii, echilibrarea încărcăturii, opțiunile suplimentare selectate.

Pentru toate Instituțiile de Testare:

- 1) Programul de control conform normei 50229: selectați programul 8 și temperatura de 60°C.
- 2) Program pentru bumbac, prelungit: selectați programul 10 și temperatura de 40°C.

Opțiuni de spălare

Antipată

Această opțiune permite selectarea tipului de murdărie astfel încât să se adapteze ciclul în mod optim pentru îndepărtarea petelor. Tipurile de murdărie sunt:

- **Mâncare**, de exemplu, pentru petele de alimente și băuturi.
- **Muncă**, de exemplu, pentru petele de unsoare și cerneală.
- **Outdoor**, de exemplu, pentru petele de noroi și iarbă.

! Durata ciclului de spălare variază în funcție de tipul murdăriei selectate.

! Nu poate fi activată cu programele 1-2-3-4-5-6-7-10-11-12-13-14--.

Push&Wash+Dry

Această funcție permite pornirea unui ciclu automat de spălare și uscare și cu mașina oprită fără a trebui să apăsați în prealabil tasta ON/OFF sau, după pornirea mașinii, fără să fi acționat nicio altă tastă și/sau buton (în caz contrar, programul Push&Wash+Dry va fi dezactivat). Pentru a porni ciclul Push&Wash+Dry țineți apăsat butonul pentru 2 secunde. Indicatorul aprins arată că ciclul este pornit. Ciclul de spălare și uscare este ideal pentru articolele de bumbac și sintetice, funcționând la o temperatură de spălare de 30° și o viteză maximă de centrifugare de 1000 rotații pe minut. În timpul uscării, temperatura maximă atinsă este de aprox. 60°C. La terminarea programului, umiditatea reziduală este egală cu nivelul "☁". Cantitate max. recomandată 3kg.

Durata afișată pe display este cea maximă permisă de ciclul Push&Wash+Dry. În cazul în care cantitatea este inferioară celei maxime sau cu o compoziție predominantă de articole din material sintetic, durata efectivă a ciclului va fi mai mică.

Cum funcționează?

1. Introduceți rufe (articole de bumbac și/sau sintetice) și închideți ușa.
2. Turnați detergentul și/sau aditivii.
3. Porniți programul ținând apăsată pentru 2 secunde tasta Push&Wash+Dry. Indicatorul se va aprinde de culoare verde și ușa se va bloca (simbolul ușă blocată aprins).

N.B.: Pornirea spălării de la tasta Push&Wash+Dry activează un ciclu automat de spălare și uscare recomandat pentru bumbac și sintetice nepersonalizabil.

4. Se poate utiliza programul automat doar pentru spălare, excluzând uscarea. Apăsați, după apăsarea tastei Push&Wash+Dry, tasta uscare , pictograma de uscare a nivelului "☁" se stinge. Cantitatea max doar pentru spălare este 4 kg. Nu se poate personaliza ulterior programul.

Pentru a deschide ușa în timpul executării unui ciclu automat, apăsați tasta START/PAUSE; când simbolul ușă blocată se stinge, puteți deschide ușa doar în timpul fazei de spălare. Apăsați din nou tasta START/PAUSE pentru a relua programul de unde era oprit.

5. La încheierea programului, se va aprinde indicatorul END.

Sertarul detergenților

Un rezultat bun la spălare depinde și de dozarea corectă a detergentului: excesul de detergent nu garantează o spălare mai eficientă, ci contribuie la în crustarea părților interne ale mașinii de spălat și la poluarea mediului înconjurător.

! Nu introduceți în mașină detergenții pentru spălarea manuală deoarece formează prea multă spumă.

! Utilizați detergenți praf pentru rufe albe de bumbac, pentru prespălare și pentru spălarea la temperaturi mai mari de 60°C.

! Respectați indicațiile de pe ambalajul detergentului.

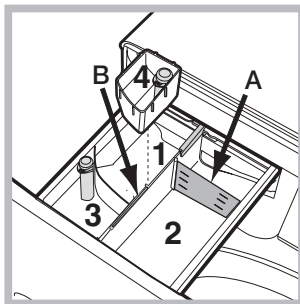

Extrageți sertarul pentru detergenți și introduceți detergentul sau aditivul după cum urmează:

Compartimentul 1: Detergent pentru prespălare (sub formă de praf)

Înainte de a adăuga

detergentul verificați ca sertarul adițional 4 să nu fie introdus.

Compartimentul 2: Detergent pentru spălare (sub formă de praf sau lichid)

Când utilizați detergent lichid este recomandat să folosiți peretele despărțitor **A** prevăzut pentru dozarea corectă. Pentru utilizarea de detergent praf puneți peretele despărțitor în cavitatea **B**.

Compartimentul 3: Aditivi (soluție de înmuiat, etc.)

Balsamul nu trebuie să depășească nivelul „max” indicat pe pivotul central.

sertar adițional 4: Decolorant

Ciclul de albire

Introduceți sertarul adițional **4** din dotare, în sertarul **1**. Când dozați decolorantul nu depășiți nivelul „max” indicat pe pivotul central. Pentru a efectua doar albirea vărsați decolorantul în sertarul adițional **4** și selectați programul

! Decolorantul tradițional se folosește pentru țesături rezistente albe, cel delicat pentru țesături colorate, sintetice și pentru lână.

Pregătirea rufelor

- Subdivizați rufe în funcție de:
 - tipul de țesătură / simbolul de pe etichetă.
 - culori: separați rufe colorate de cele albe.
- Goliți buzunarele și controlați nasturii.
- Nu depășiți valorile indicate, referite la greutatea rufelor uscate: *a se vedea "Tabel de programe"*.

Cât cântăresc rufele?

- 1 cearceaf 400-500 g.
- 1 față de pernă 150-200 g.
- 1 față de masă 400-500 g.
- 1 halat de baie 900-1.200 g.
- 1 prosop 150-250 g.

Programe particulare

Sport (programul **1**) a fost studiat pentru spălarea țesăturilor utilizate la confecționarea hainelor sportive (echipamente, pantaloni scurți etc.) puțin murdare; pentru cele mai bune rezultate, se recomandă să nu depășiți cantitatea maximă admisă indicată în „Tabel de programe”. Se recomandă utilizarea detergentului lichid într-o cantitate adecvată unei încărcări pe jumătate a mașinii.

Rufe Negre: folosiți programul **2** pentru spălarea rufelor de culoare închisă. Programul este conceput pentru întreținerea culorilor închise în decursul timpului. Pentru cele mai bune rezultate, vă recomandăm utilizarea unui detergent lichid pentru rufe de culori închise.

Dacă selectați funcția de uscare, la terminarea spălării se efectuează automat o uscare delicată care protejează culorile rufelor. Pe display se va afișa nivelul . Sarcina Max.: 3 kg.

Antimiros: folosiți programul **3** pentru spălarea rufelor pentru a elimina mirosurile neplăcute (de ex. fum, transpirație, prăjeală). Programul este conceput pentru a elimina mirosurile neplăcute, protejând fibrele țesăturilor. Se recomandă spălarea la 40° a articolelor sintetice sau a încărcăturilor mixte și la 60° a țesăturilor din bumbac rezistent.

Delicate: folosiți programul **4** pentru spălarea rufelor foarte delicate. Se recomandă să întoarceți pe dos rufe înainte de spălare. Pentru cele mai bune rezultate, vă recomandăm utilizarea unui detergent lichid pentru rufe delicate.

Seleționând funcția de uscare bazată doar pe timp, la sfârșitul spălării va fi efectuată o uscare deosebit de delicată datorită unei mișcări ușoare și unui jet de aer la o temperatură controlată corespunzător.

Duratele recomandate sunt următoarele:

- 1 kg de material sintetic --> 150 min.
- 1 kg de material sintetic și bumbac --> 180 min.
- 1 kg de bumbac --> 180 min.

Gradul de uscare va depinde de încărcarea mașinii și de compoziția țesăturii.

Lână: ciclul de spălare “Lână” al acestei mașini de spălat a fost testat și aprobat de Woolmark Company pentru spălarea articolelor de lână clasificate ca fiind lavabile de mână, cu condiția ca spălarea să se efectueze în conformitate cu instrucțiunile specificate pe eticheta articolului și cu indicațiile furnizate de producătorul acestei mașini de spălat. (M1127)



Rapide 30' (programul **6**) acest ciclul este conceput pentru a spăla rufe ușor murdare la 30° (în afară de lână și mătase) cu o încărcătură maximă de 3 kg în scurt timp: durează doar 30 de minute și economisește energie și timp.

Rufe Colorate: folosiți programul **10** pentru spălarea rufelor de culori deschise. Programul este conceput pentru a păstra strălucirea vie a culorilor în timp.

Eco Bumbac 20° (programul **11**) ideal pentru rufe de bumbac murdare. Performanțele bune și la rece, comparabile cu o spălare la 40°, sunt garantate de o acțiune mecanică care lucre.

Eco Sintetice 20° (programul **12**) ideal pentru rufe mixte (bumbac și sintetice) cu grad normal de murdărie. Performanțele bune de spălare și la rece sunt garantate de o acțiune mecanică care lucrează prin varierea vitezei la intervale medii și determinate.

Spală&Usucă 45' (programul **13**): este creat pentru a spăla și usca hainele puțin murdare în timp scurt. Alegând acest ciclu se pot spăla și usca max 1 kg de rufe în numai 45 de minute. Pentru a obține rezultate mai bune, folosiți un detergent lichid și, înainte a introduce rufe în mașină, puneți produsele de scos pete sau de albit pe gulere, manșete sau pete în general.

AirFresh (programul **14**) ciclul ideal pentru a reîmprospăta și elimina în 30' mirosurile neplăcute din articolele din bumbac și sintetice (max 1,5kg), în special de fum, fără faza de spălat.

Sistemul de echilibrare a sarcinii

Pentru a evita trepidațiile excesive, înainte de stoarcere, cuva mașinii va distribui cantitatea de rufe în mod uniform, centrifuga efectuând câteva rotații la o viteză mai mare decât viteza de spălare. Dacă, după numeroase încercări, mașina nu reușește să echilibreze greutatea, stoarcerea rufelor se va face la o viteză mai mică decât cea prevăzută în program. Dacă instabilitatea este prea mare, mașina va distribui greutatea în locul centrifugei. Pentru a favoriza o mai bună repartizare a rufelor și echilibrarea corectă a mașinii, se recomandă să introduceți în mașină atât articole mari cât și mici.

Se poate întâmpla ca mașina de spălat să nu funcționeze. Înainte de a apela serviciul de Asistență (*a se vedea Asistența*), verificați dacă nu este vorba de o problemă ușor de rezolvat:

Anomalii:

Mașina de spălat nu pornește.

Cauze posibile / Rezolvare:

- Ștecărul nu este introdus în priza de curent, sau nu face contact.
- Aveți o pană de curent la domiciliu.

Ciclul de spălare nu pornește.

- Ușa nu este bine închisă.
- Butonul ON/OFF nu a fost apăsată.
- Butonul START/PAUSE nu a fost apăsat.
- Robinetul de apă nu este deschis.
- A fost setată o întârziere față de ora pornirii.

Mașina de spălat nu încarcă apă (Pe display este vizualizat scris "H2O").

- Furtunul de alimentare cu apă nu este racordat la robinet.
- Furtunul este îndoit.
- Robinetul de apă nu este deschis.
- Apa la domiciliul dvs. este oprită.
- Apa nu are presiune suficientă.
- Butonul START/PAUSE nu a fost apăsat.

Mașina de spălat încarcă și descarcă apă încontinuu.

- Furtunul de golire nu a fost instalat la o înălțime cuprinsă între 65 și 100 cm de pământ (*a se vedea "Instalare"*).
- Capătul furtunului de evacuare este cufundat în apă (*a se vedea "Instalare"*).
- Evacuarea din perete nu are răsuflare pentru aer.

Dacă după aceste verificări problema nu se rezolvă, închideți robinetul de apă, stingeți mașina de spălat și chemați Asistența. Dacă locuința se află la ultimele etaje ale unui edificiu, este posibil să aibă loc fenomene de sifonare, motiv pentru care mașina de spălat încarcă și descarcă apă încontinuu. Pentru a elimina acest inconvenient, se găsesc în comerț supape anti-sifonare.

Mașina de spălat nu se golește sau nu stoarce.

- Programul nu prevede golirea apei: cu unele programe trebuie pornit manual.
- Furtunul de golire este îndoit (*a se vedea "Instalare"*).
- Conducta de descărcare este înfundată.

Mașina de spălat vibrează foarte mult în timpul stoarcerii.

- Cuva, în momentul instalării, nu a fost deblocată în mod corespunzător (*a se vedea "Instalare"*).
- Mașina de spălat este în pantă (*a se vedea "Instalare"*).
- Mașina de spălat este prea aproape de pereți și mobilier (*a se vedea "Instalare"*).

Mașina de spălat pierde apă.

- Furtunul de alimentare cu apă nu este bine înșurubat (*a se vedea "Instalare"*).
- Sertarul detergenților este înfundat (pentru a-l curăța *a se vedea "Întreținere și curățare"*).
- Furtunul de golire nu este bine fixat (*a se vedea "Instalare"*).

Indicatoarele Opțiunilor și ale START/PAUSE luminează intermitent repede și display-ul afișează un cod de anomalie (ex.: F-01, F-..).

- Opriti mașina și scoateți ștecărul din priză; așteptați aprox. 1 minut înainte de a o reaprinde.
- Dacă nu obțineți nici un rezultat, apelați Centrul de Service pentru asistență.

Se formează prea multă spumă.

- Detergentul nu este compatibil cu mașina de spălat (trebuie să fie scris "pentru mașina de spălat", "de mână și în mașina de spălat", sau ceva asemănător).
- Dozajul a fost excesiv.

Nu se activează Push&Wash+Dry.

- După pornirea mașinii s-a acționat altă comandă decât Push&Wash+Dry.
- Stingeți mașina și apăsați butonul Push&Wash+Dry.

Mașina de spălat nu usucă.

- Ștecherul nu este introdus sau nu a fost suficient introdus în priza de curent astfel încât să existe conexiune electrică.
- În casă nu este curent electric.
- Hubloul nu este bine închis.
- A fost fixată o întârziere de pornire.
- USCARE este poziționat în dreptul valorii **OFF**.

Înainte de a lua legătura cu Asistența:

- Verificați dacă puteți rezolva singuri problema (*a se vedea "Anomalii și remedii"*);
- Porniți din nou programul pentru a controla dacă inconvenientul a fost eliminat;
- În caz negativ, contactați un Centru de Asistență Tehnică.

! Nu apelați niciodată la persoane neautorizate.

Comunicați:

- tipul de anomalie;
- modelul mașinii (Mod.);
- numărul de serie (S/N).

Aceste informații sunt specificate pe plăcuța cu date tehnice, lipită în partea din spate a mașinii de spălat precum și în partea anterioară, după ce deschideți ușa.

Atenționări în conformitate cu legislația în vigoare

- Conform prevederilor legislației privind gestionarea deșeurilor, este interzisă eliminarea deșeurilor de echipamente electrice și electronice (DEEE) alături de deșeurile municipale nesortate. Ele trebuie predate la punctele municipale de colectare, societățile autorizate de colectare/reciclare sau distribuitori (în cazul în care se achiziționează echipamente noi de același tip).
- Autoritățile locale trebuie să asigure spațiile necesare pentru colectarea selectivă a deșeurilor precum și funcționalitatea acestora. Contactați societatea de salubritate sau compartimentul specializat din cadrul primăriei pentru informații detaliate.
- Deșeurile de echipamente electrice și electronice pot fi predate și distribuitorilor, la achiziționarea de echipamente noi de același tip (schimb 1 la 1).
- Predarea, de către utilizatori, a deșeurilor de echipamente electrice și electronice, la punctele de colectare municipale, societățile autorizate de colectare/reciclare sau distribuitori (în cazul în care se achiziționează echipamente noi de același tip) facilitează re folosirea, reciclarea sau alte forme de valorificare a acestora.
- Deșeurile de echipamente electrice și electronice pot conține substanțe periculoase care pot avea un impact negativ asupra mediului și sănătății umane în cazul în care DEEE nu sunt colectate selectiv și gestionate conform prevederilor legale.
- Simbolul alăturat (o pubela cu roți, barata cu două linii în forma de X), aplicat pe un echipament electric sau electronic, semnifică faptul că acesta face obiectul unei colectări separate și nu poate fi eliminat împreună cu deșeurile municipale nesortate.

