

FRANCISFRANCIS®
ESPRESSO MACHINE

FOR



Y5

IPERESPRESSO



MANUALE DI ISTRUZIONI - INSTRUCTION MANUAL
MANUEL D'UTILISATION - BEDIENUNGSANLEITUNG
MANUAL DE INSTRUCCIONES - MANUAL DE INSTRUÇÕES
HANDLEIDING - BRUGSANVISNING - ΕΓΧΕΙΡΙΔΙΟ ΟΔΗ-
ΓΙΩΝ ΧΡΗΣΗΣ - РУКОВОДСТВО ПО ЭКСПЛУАТАЦИИ -
사용 설명서 - دليل التعليمات

REGOLE GENERALI PER L'USO DELLA MACCHINA

Leggere attentamente il libretto di istruzioni e le limitazioni sulla garanzia.

La macchina deve essere allacciata ad una regolare presa di corrente fornita di messa a terra. La macchina deve essere mantenuta pulita lavando frequentemente il poggia tazze, la vaschetta raccogli gocce, la vaschetta di raccolta delle capsule usate, il serbatoio dell'acqua ed il piano poggia tazze in vetro. La manutenzione va eseguita a macchina spenta.

IMPORTANTE: mai immergere la macchina o le sue componenti rimovibili in acqua o introdurla in lavastoviglie.

L'acqua contenuta nel serbatoio deve essere regolarmente sostituita. Non usare la macchina senza acqua nel serbatoio. Si consiglia di utilizzare almeno ogni 2 mesi un prodotto per la rimozione del calcare appositamente studiato per le macchine per espresso secondo le indicazioni del capitolo **decalcificazione**.

DATI TECNICI

Materiale macchina: Alluminio e vetro temperato

Materiale scambiatore termico: Acciaio inox

Serbatoio acqua: 0,9 litri

Capacità vaschetta capsule usate: 10 capsule

Pompa: 19 bar

Peso senza imballo: 4 Kg

Voltaggio: 220-240 V , 50/60 Hz (EU); 120 V, 60 Hz (USA)

Potenza: 1250 W (EU-USA) - Con funzionalità "Power Save"

Dimensioni (L x P x A) (mm): 145 x 285 x 245

Il produttore si riserva il diritto d'apportare modifiche o miglioramenti senza preavviso.

SCOPRI E ACQUISTA LE CAPSULE ILLY IPERESPRESSO SU WWW.ILLYSHOP.COM, NEI BAR ILLY RIVENDITORI AUTORIZZATI O TELEFONA AL NUMERO VERDE 800-821021 (SOLO DALL'ITALIA)

GENERAL OPERATING RULES

Carefully read the instruction manual and warranty limitations.

The machine must be connected to a grounded power outlet.

The machine must be kept clean by frequently washing the cup stand, the drip tray, the capsule holder, the tank and the glass cup holding surface.

Maintenance may only be performed while the machine is off.

IMPORTANT: *never immerse the machine or its removable components in water or put it in the dishwasher.*

The water contained in the tank must be replaced regularly.

Do not use the machine if the tank is empty.

We recommend descaling the machine at least every 2 months using a descaling agent made especially for espresso machines.

*See instructions in the **Descaling** chapter.*

TECHNICAL DATA

Machine material: Aluminium and tempered glass

Heat exchange material: Stainless steel

Water tank: 0.9 liters / 30 oz.

Used capsule container capacity: 10 capsules

Pump: 19 bar

Weight without packaging: 4 Kg / 141 oz.

Voltage: 220-240 V, 50/60 Hz (EU); 120 V, 60 Hz (USA)

Power: 1250 W (EU-USA) - With "Power Save" function

Size (W x D x H): 145 x 285 x 245 (mm) / 5.7 x 11.2 x 9.6 (inch).

The manufacturer reserves the right to make changes or improvements without notice.

DISCOVER AND BUY ILLY IPERESPRESSO CAPSULES AT WWW.ILLY.COM OR AT OUR FINEST RETAILERS.

SOMMARIO

■ REGOLE GENERALI PER L'USO DELLA MACCHINA	2	■ LIMITAZIONI SULLA GARANZIA	16
■ DATI TECNICI	2	■ SEGNALAZIONI - STATO MACCHINA	17
■ PARTI DELLA MACCHINA	4	■ PROBLEMA - CAUSA - SOLUZIONE.....	18
■ IMPORTANTI MISURE DI SICUREZZA	5	■ SMALTIMENTO.....	20
■ INSTALLAZIONE E MESSA IN FUNZIONE DELLA MACCHINA	9		
■ PREPARAZIONE DEL CAFFÈ	10		
■ RACCOMANDAZIONI.....	11		
■ REGOLAZIONE QUANTITÀ DI CAFFÈ IN TAZZA	12		
■ PULIZIA E MANUTENZIONE.....	13		
■ DECALCIFICAZIONE	14		

INDEX

■ GENERAL OPERATING RULES	2	■ MACHINE STATUS INDICATORS.....	17
■ TECHNICAL DATA	2	■ TROUBLESHOOTING.....	19
■ MACHINE PARTS	4	■ DISPOSAL	20
■ IMPORTANT SAFEGUARDS	5		
■ INSTALLATION AND START-UP OF ESPRESSO MACHINE.....	9		
■ PREPARING COFFEE	10		
■ RECOMMENDATIONS.....	11		
■ PROGRAMMING YOUR CUSTOM VOLUME/QUANTITY SETTING	12		
■ CLEANING AND MAINTENANCE	13		
■ DESCALING	14		
■ WARRANTY LIMITATIONS.....	16		

PARTI DELLA MACCHINA

- | | | | |
|---|--|----|--|
| A | LEVA APERTURA/CHIUSURA
SCOMPARTIMENTO CAPSULE | G | INTERRUTTORE GENERALE |
| B | SCOMPARTIMENTO CAPSULE
(interno) | H | CAVO ALIMENTAZIONE |
| C | EROGATORE CAFFÈ | I | TASTIERA A SFIORAMENTO ILLUMI-
NATA |
| D | VASCHETTA RACCOLTA CAPSULE
USATE
(residui liquidi di fine erogazione). | I1 | CAFFÈ ESPRESSO |
| E | PIANO POGGIA TAZZINA ESPRESSO | I2 | CAFFÈ LUNGO |
| F | PIANO POGGIA TAZZA MUG | L | SERBATOIO ACQUA |
| | | M | TARGA DATI (sotto la base) |

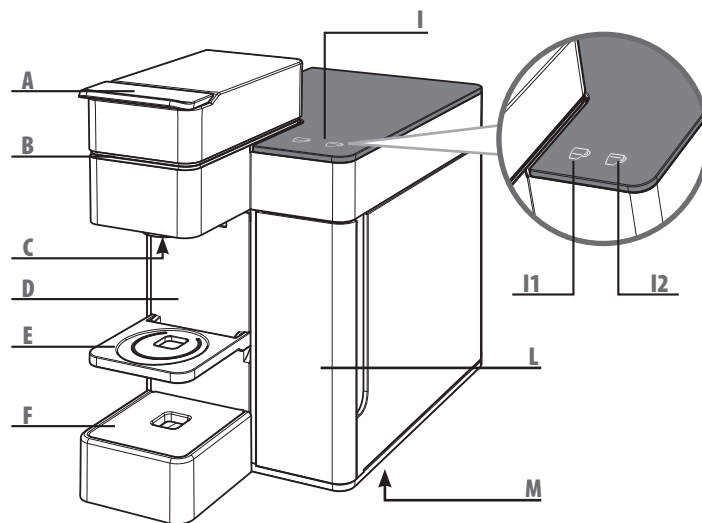

MACHINE PARTS

- | | | | |
|---|--|----|----------------------|
| A | LEVER TO OPEN/CLOSE CAPSULE
COMPARTMENT | G | MAIN ON/OFF SWITCH |
| B | CAPSULE COMPARTMENT
(internal) | H | POWER CORD |
| C | BREW HEAD/SPOUT | I | LED SCREEN |
| D | USED CAPSULE CONTAINER
(residual liquid after brewing). | I1 | ESPRESSO |
| E | ESPRESSO CUP HOLDER/TRAY | I2 | LONG ESPRESSO |
| F | MUG HOLDER | L | WATER TANK |
| | | M | DATA PLATE (on base) |

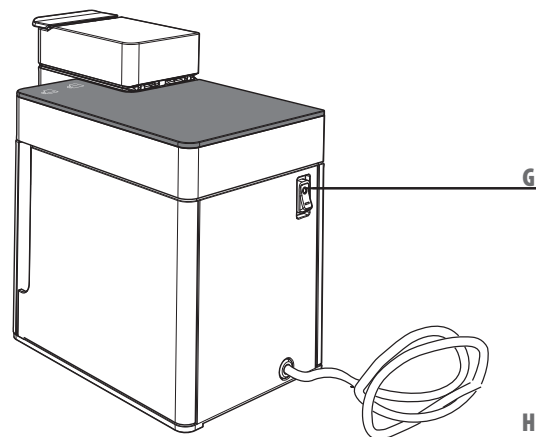

IMPORTANTI MISURE DI SICUREZZA

Nell'utilizzo di apparecchiature elettriche devono essere sempre osservate le seguenti misure di sicurezza.

Utilizzo dell'apparecchio

- Leggere tutte le istruzioni.
- Quest'apparecchio deve essere impiegato solo per uso domestico. Ogni altro uso è da considerarsi improprio e quindi pericoloso.
- Disinserire la spina dall'impianto elettrico quando l'apparecchio non viene utilizzato.
- Non toccare mai una superficie calda. Le erogazioni di acqua/caffè della macchina possono causare ustioni.
- Utilizzare l'apparecchio solo per l'uso a cui è destinato.
- Non utilizzare l'apparecchio per scopi diversi da quelli previsti.
- Questa macchina è costruita per "fare il caffè espresso": fare attenzione a non scottarsi con getti d'acqua o con uso improprio della stessa.

- L'apparecchio non è destinato ad essere utilizzato da persone (compresi i bambini) con ridotte capacità fisiche, mentali o sensoriali o con esperienza e/o competenze insufficienti, a meno che non siano sotto la supervisione di una persona responsabile della loro sicurezza o non vengano da essa istruite sull'uso dell'apparecchio.

- Tenere i bambini sotto supervisione, per evitare che giochino con l'apparecchio.

- Utilizzare l'apparecchio esclusivamente in luoghi chiusi e protetti da agenti atmosferici esterni.

- Per proteggersi dal fuoco, scosse elettriche o lesioni non immergere il cavo, la spina ed il corpo della macchina in acqua o altro liquido.

- Non appoggiare l'apparecchio su fornelli elettrici o a gas, o dentro un forno caldo.

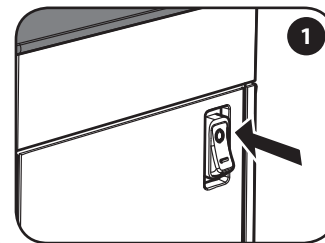

IMPORTANT SAFEGUARDS

When using electrical appliances always follow the safety precautions below.

Using the espresso machine

- Read all Instructions.
- This machine is intended for household use only. Any other use is considered improper and therefore dangerous.
- Unplug the power cord from the electrical socket when the machine is not in use.
- Do not touch hot surfaces. The water/coffee dispensed from the machine may cause burns.
- The machine is intended for indoors use only.
- Do not use appliance for other than intended use.
- This machine is manufactured to make espresso coffee: use care to prevent scalding due to water jets or any improper use of the machine.

- The machine is not designed to be used by people (including children) with limited physical, mental or sensory abilities or insufficient experience and/or skills, unless they are supervised by a person responsible for their safety, who provides instructions on how to use the appliance.

- Children must be kept under supervision to prevent them from playing with the appliance.

- To protect against fire, electric shock or personal injury do not immerse the cord, plug or the body of the machine in water or any other liquid.

- Do not place the machine on, or near, electrical or gas burners or inside a hot oven.

- The machine must be turned on only when being used. After use, it must be turned off by moving the main on/off switch "G" to the "0" position and disconnecting the plug from the power outlet.

- Before unplugging the machine make sure that the ON/OFF switch "G" is in the "0" position.

- Using attachments not recommended by the manufacturer may result in fire, electric shocks or personal injury.

- Do not let cord hang from the tables or counters. Do not pull the plug out by the cord and never

IMPORTANTI MISURE DI SICUREZZA

- L'apparecchio va acceso esclusivamente per il solo tempo necessario al suo utilizzo, dopodiché va spento portando l'interruttore generale "G" su "0" e la spina va staccata dalla presa di corrente.
- Prima di disinserire la spina accertarsi che l'interruttore generale "G" sia sulla posizione "0".
- L'utilizzo di accessori non raccomandati dal produttore può provocare incendi, scosse elettriche o lesioni alle persone.
- Non lasciare penzolare il cavo da tavoli o banconi. Non estrarre la spina tirandola per il cavo e non toccarla con le mani bagnate.
- Non portare o tirare la macchina per caffè tenendola per il cavo.
- Per ridurre il pericolo di ferite, non lasciar cadere il cavo dal piano del banco o del tavolo in quanto i bambini potrebbero tirarlo o inciampare involontariamente.
- Non utilizzare l'apparecchio nel caso in cui il cavo o la spina siano danneggiati, dopo un malfunzionamento della macchina o dopo un danno di qualunque natura. Portare l'apparecchio al più vicino centro di assistenza autorizzato per un controllo, riparazione o una verifica sul corretto

funzionamento.

- Non utilizzare prolunghe o prese multiple. In caso d'incendio utilizzare estintori ad anidride carbonica (CO₂). Non utilizzare acqua o estintori a polvere.
- Non bloccare mai le griglie di aerazione poste sulla base dell'apparecchio.

Installazione dell'apparecchio

- Leggere attentamente le istruzioni.
- Non installare mai la macchina in un ambiente che può raggiungere una temperatura inferiore o uguale a **0°C** (se l'acqua si ghiaccia, l'apparecchio può danneggiarsi) o superiore a **40°C**.
- Verificare che la tensione della rete elettrica corrisponda a quella indicata nella targa dati dell'apparecchio "M". Collegare l'apparecchio solo ad una presa di corrente avente una portata minima di **6 A** per i modelli alimentati a **230 Vac** e **15 A** per i modelli a **120 Vac** e dotati di un'efficiente messa a terra.

IMPORTANT SAFEGUARDS

touch it with wet hands.

- *Do not carry or pull the coffee machine by the cord.*
- *To reduce the risk of injury, do not drape cord over the counter top or table top where it can be pulled on by children or tripped over unintentionally.*
- *Do not operate any appliance with a damaged cord or plug or after the appliance malfunctions, or has been damaged in any manner. Return appliance to the nearest authorized service facility for examination, repair or adjustment.*
- *Do not use extension cords or power strips. In case of fire, extinguish with carbon dioxide (CO₂). Do not use water or powder extinguishers.*
- *Never obstruct the vents on the base of the machine.*

Installation of the espresso machine

- *Read the instructions carefully.*
- *Do not install the machine in an area where the temperature may reach **0°C/32°F** or lower (if water freezes, the appliance may be damaged) or higher than **40°C/104°F**.*
- *Check that the mains electric voltage corresponds to the requirements indicated on the machine data plate "M". Connect the machine only to a properly grounded power outlet with a minimum rating of **6A** for models powered at **230Vac**, and **15A** for models powered at **120Vac**.*
- *If the plug and the outlet are not compatible, have the plug replaced with a proper one by an authorized service center.*
- *Place the machine on a countertop away from water taps and sinks.*
- *After removing the packaging, check that the appliance is in perfect condition before installation.*

IMPORTANTI MISURE DI SICUREZZA

- In caso di incompatibilità tra la presa di corrente e la spina dell'apparecchio, fare sostituire la spina con un'altra di tipo adatto, da centro assistenza autorizzato.
- Posizionare l'apparecchio sopra un piano di lavoro lontano da rubinetti dell'acqua e lavelli.
- Dopo aver tolto l'imballaggio, assicurarsi dell'integrità dell'apparecchio prima della sua installazione.
- Non lasciare alla portata dei bambini i materiali utilizzati per imballare la macchina.
- Pulire la carrozzeria e gli accessori con un panno umido ed asciugare successivamente con un panno asciutto non abrasivo. È sconsigliato l'uso di detergenti.
- Non sottoporre l'apparecchio ad abbondanti getti d'acqua o ad immersioni parziali o totali.

Pulizia dell'apparecchio

- Prima di disinserire la spina accertarsi che l'interruttore generale "G" sia in posizione "0".
- Disinserire la spina dall'impianto elettrico quando si esegue la pulizia.
- Lasciare raffreddare l'apparecchio prima della pulizia.
- Estrarre il serbatoio dell'acqua "L" tirandolo leggermente verso l'alto e poi verso l'esterno.

In caso di guasto dell'apparecchio

Non utilizzare l'apparecchio se il cavo o la spina sono danneggiati o se l'apparecchio mostra segni di cattivo funzionamento oppure se ha subito qualche danno. Riportare l'apparecchio al centro di assistenza tecnica autorizzato più vicino per controlli o riparazioni.

Se il cavo d'alimentazione è danneggiato, deve essere cambiato dal produttore o dal suo servizio assistenza. In caso di guasto o di cattivo funzionamento dell'apparecchio, spegnerlo e non manometterlo. Per eventuali riparazioni, rivolgersi solamente ad un Centro di Assistenza Tecnica autorizzato dal costruttore e richiedere l'utilizzo di ricambi originali. Il mancato rispetto di quanto sopra può compromettere la sicurezza dell'apparecchio e fare perdere il diritto alla garanzia.

IMPORTANT SAFEGUARDS

- *Do not leave the packaging materials within children's reach.*

Cleaning the espresso machine

- *Check that the main on/off switch "G" is in the "0" position.*
- *Unplug the machine before cleaning.*
- *Wait until the machine is cool before cleaning.*
- *Remove the water tank "L" by pulling it up slightly and then outward.*
- *Clean the body and attachments with a wet cloth and then wipe with a non-abrasive dry cloth. Do not use detergents.*
- *Do not expose the machine to extended jets of water or immerse it in water, partially or fully.*

In case of malfunctioning

Do not use the appliance if the cord or plug are damaged or if the appliance shows signs of malfunctioning or has been damaged in any way. Take the machine to the nearest authorized service center for checks or repairs.

If the power cord is damaged it must be replaced by the manufacturer or an authorized service center.

In case of damage or malfunction, turn off the appliance and do not tamper with it. For repairs contact a service center authorised by the manufacturer and request the use of original spare parts only. Failure to comply with these instructions may compromise the safe operation of the machine and will result in the forfeiture of warranty rights.

IMPORTANTI MISURE DI SICUREZZA

Uso improprio dell'apparecchio

- Quest'apparecchio deve essere impiegato solo per uso domestico. Ogni altro uso è da considerarsi improprio e quindi pericoloso.
- Il costruttore non può essere considerato responsabile per eventuali incidenti causati dalla mancanza o dalla non conformità alle leggi vigenti dell'impianto di messa a terra.
- Il costruttore non può essere considerato responsabile per eventuali danni derivanti da usi impropri, erronei ed irragionevoli.

L'apparecchiatura è intesa per uso domestico e per applicazioni simili, quali:

- cucine per il personale di negozi, uffici ed altri ambienti lavorativi;
- agriturismo;

- clienti in alberghi, motel ed altri alloggi di tipo residenziale;
- ambienti tipo bed & breakfast.

ATTENZIONE: CONSERVARE QUESTE ISTRUZIONI.

IMPORTANT SAFEGUARDS

Improper use of the appliance

- *This appliance is intended for household use only. Any other use is to be regarded as improper and thus dangerous.*
- *The manufacturer is not liable for accidents caused by non-compliance with existing legislation on electrical grounding systems.*
- *The manufacturer is not liable for possible damage caused by improper, incorrect or unreasonable use.*

This appliance is intended to be used in household and similar applications such as:

- *staff kitchen areas in shops, offices and other working environments;*
- *farm houses;*
- *hotel in room, motels and other residential type environments;*
- *bed and breakfast type environments.*

IMPORTANT: SAVE THESE INSTRUCTIONS

INSTALLAZIONE E MESSA IN FUNZIONE DELLA MACCHINA

INSTALLATION AND START-UP OF ESPRESSO MACHINE

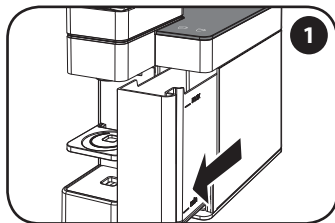

Estrarre il serbatoio dell'acqua.

Remove the water tank.

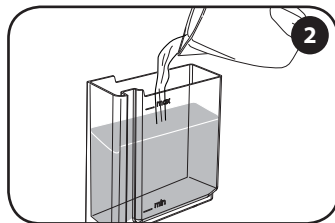

Riempire con acqua fresca potabile fino al livello MAX.

Fill with fresh drinking water up to the MAX level.

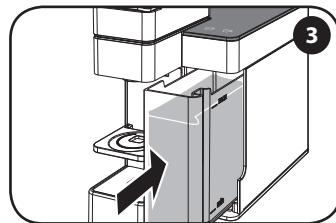

Inserire completamente il serbatoio nella macchina.

Push the water tank completely into the machine.

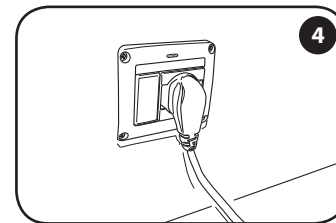

Inserire la spina nella presa.

Plug into the power outlet

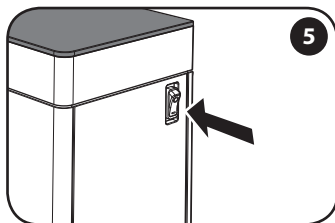

Portare l'interruttore su "I" per accendere la macchina.

Switch the power button to "I" to turn on the machine.

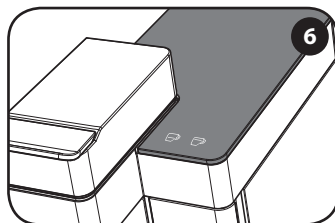

I tasti ☕ e ☕ si illuminano in sequenza: fase di riscaldamento.

☕ and ☕ buttons blink: warm-up phase.

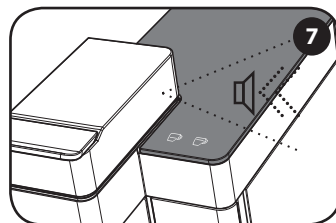

I tasti ☕ e ☕ sono accesi fissi e un suono segnala che la macchina è pronta.

☕ and ☕ buttons steady and a tone: machine is ready.

Dopo 30 minuti d'inutilizzo la macchina entra automaticamente in modalità Power Save. Il tasto ☕ lampeggia lentamente. Per riattivare la macchina sfiorare uno dei due tasti.

After 30 minutes of inactivity, the machine goes automatically into the Power Save mode.

The ☕ button blinks slowly. Tap either button to turn on the machine again.

Attenzione: assicurarsi che lo scompartimento capsule "B" sia chiuso correttamente prima di erogare caffè. Non aprirlo mai durante l'erogazione di caffè.

Nota: alla prima accensione e nel caso di inattività per più giorni, dopo aver posizionato un contenitore di capacità adeguata sotto l'erogatore "C", si suggerisce di erogare almeno mezzo serbatoio d'acqua con la macchina priva di capsule.

Warning: make sure that the capsule compartment "B" is properly closed before brewing coffee. Never open it while coffee is being dispensed.

Note: when using the machine for the first time or if it has not been used for some days, after placing a container of suitable capacity beneath the brew group "C", we suggest running at least half a tank of water through the brew group without inserting a capsule.

PREPARAZIONE DEL CAFFÈ

PREPARING COFFEE

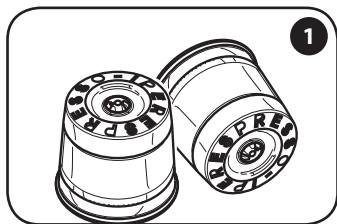

Usare solo capsule "Iperespresso".

Use only "Iperespresso" capsules.

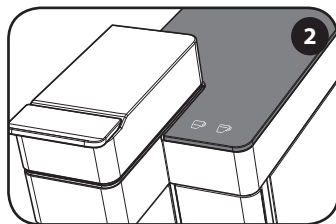

I tasti ☕ e ☕ sono accesi fissi.

☕ and ☕ buttons steady and a tone indicate the machine is ready.

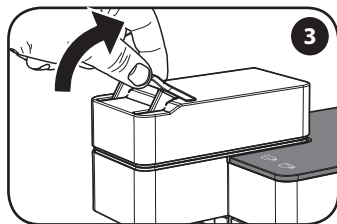

Sganciare la leva.

Disengage the lever.

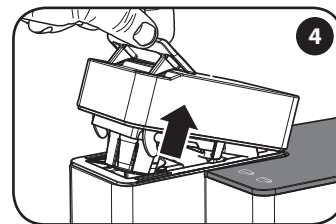

Sollevare la leva.

Lift the lever.

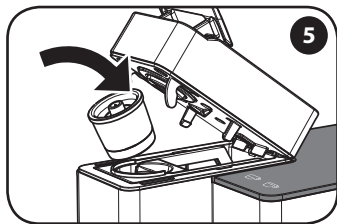

Inserire la capsula.

Insert the capsule.

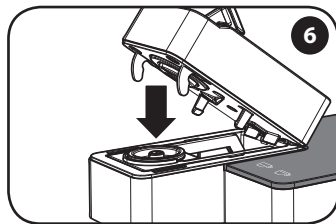

Abbassare la parte mobile.

Lower the moving part.

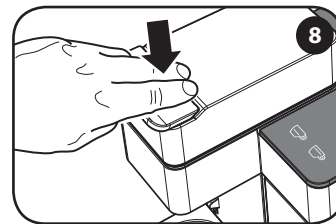

Bloccare abbassando la leva.

Lock by lowering the lever.

Non possono essere usati altri tipi di capsule perchè potrebbero danneggiare la macchina.

Nota: se è presente una capsula nello scompartimento "B", verrà automaticamente rimossa all'apertura dello scompartimento stesso. La capsula deve entrare nello scompartimento facilmente; in caso contrario estrarla e riposizionarla correttamente.

Other types of capsules cannot be used, as they could damage the machine.

Note: if a capsule is present in the compartment "B", it will be automatically expelled when the compartment is opened. The capsule must slide easily into the compartment; if this is not the case take it out and reposition it correctly.

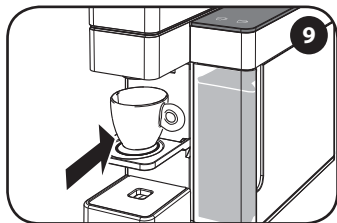
PREPARAZIONE DEL CAFFÈ**PREPARING COFFEE**

Posizionare la tazzina espresso.

Place the espresso cup on the cup holder.

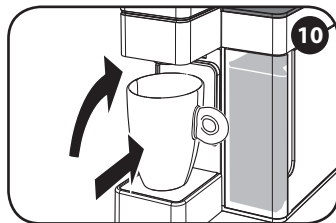

O sollevare il supporto e posizionare una tazza grande mug.

Or flip the cup holder tray up and place a MUG on the mug holder.

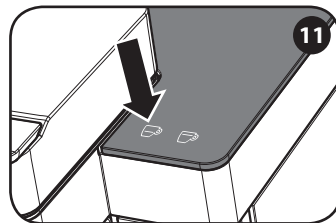

Premere ☞ per erogare un espresso.

Press ☞ to brew an espresso.

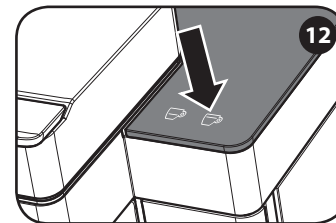

O premere ☞ per erogare un caffè lungo.

Or press ☞ to brew a long espresso.



L'erogazione termina automaticamente.

Brewing will stop automatically.

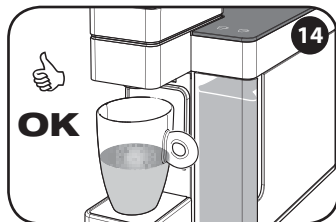
**RACCOMANDAZIONI**

Per gustare un espresso di elevata qualità ricordare di:

- Cambiare giornalmente l'acqua nel serbatoio "L".
- Usare preferibilmente acqua con durezza totale inferiore a 12 gradi francesi per ridurre i depositi all'interno della macchina.
- Utilizzare tazzine calde.

RECOMMENDATIONS

To enjoy a high quality espresso, remember to:

- Change the water in the tank "L" daily.
- If possible, use water with a hardness of less than 12 French degrees to reduce the deposits inside the machine.
- Use warmed cups.

E' possibile fermare l'erogazione prima dell'arresto automatico premendo il tasto appena selezionato.

Attenzione: in ogni caso l'erogazione terminerà automaticamente dopo circa 70 secondi. In questo caso si può avere la fuoriuscita del caffè dalla tazza.

Nota: l'erogazione di un caffè lungo in una tazza piccola può provocare la fuoriuscita del caffè.

You can stop brewing coffee before the automatic stop by again pressing the button you just selected.

Warning: in any case brewing will stop automatically after about 70 seconds. In this case coffee may flow out of the cup.

Note: brewing a long coffee into a cup may overflow the cup.

REGOLAZIONE QUANTITÀ DI CAFFÈ IN TAZZA PROGRAMMING YOUR CUSTOM VOLUME/QUANTITY SETTING

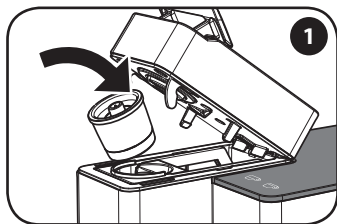

Inserire la capsula.

Insert the capsule.

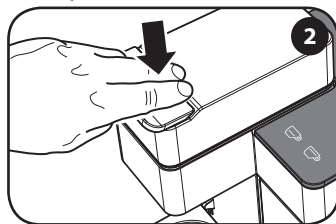

Bloccare abbassando la leva.

Lock by lowering the lever.

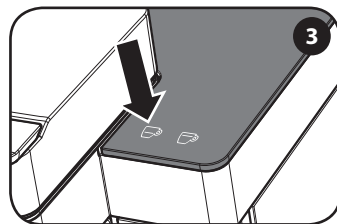

Mantenere premuto ☕.

Press and hold ☕.

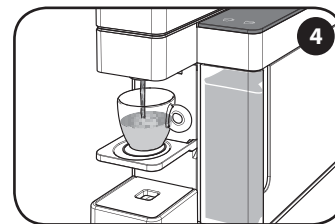

Rilasciare al raggiungimento della quantità di caffè desiderata.

Release when the desired quantity of coffee is reached.



Il livello è memorizzato. La macchina è ora programmata; alla prossima pressione del tasto ☕ verrà erogata la quantità di caffè appena memorizzata.

The new setting is saved. The machine is now programmed; the next time the ☕ button is pressed, the programmed quantity of coffee will be brewed.

La macchina consente di regolare la quantità/volume di caffè desiderato in tazza per entrambi i tasti d'erogazione ☕ e ☕.

Nota: per semplicità sarà mostrato come programmare il solo tasto ☕; per programmare il tasto ☕ eseguire la medesima procedura premendo ☕.

The machine allows you to set the desired quantity/volume of coffee in a cup for both brew buttons ☕ and ☕.

Note: for purposes of simplification only the programming of the ☕ button will be explained; for the programming of the ☕ button proceed the same way, press the ☕ button.

Le impostazioni di fabbrica rispecchiano dei tempi medi per produrre il miglior caffè illy e sono: / Caffè ristretto 16 sec / Caffè espresso 22 sec / Caffè Espresso lunghi 30 sec. Inoltre per i caffè lunghi, si consiglia l'uso delle capsule "blu" ("espresso lungo") con un tempo di estrazione massimo di 30 sec.

Factory settings indicate average times to brew the best illy coffee and are: / Strong coffee 16 sec / Espresso coffee 22 sec / Long espresso coffees 30 sec. Furthermore, we recommend to use "blue" capsules ("long espresso") to brew long coffees with a maximum extraction time of 30 sec.

PULIZIA E MANUTENZIONE

CLEANING AND MAINTENANCE

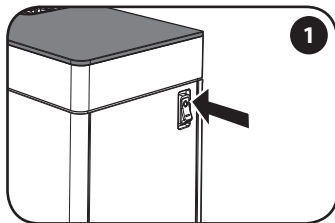

Spegnerne la macchina e staccare la spina.

Turn off the machine and unplug it.

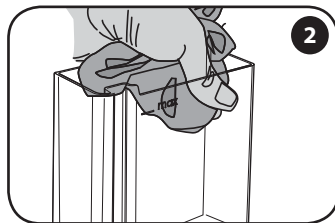

Estrarre e lavare il serbatoio dell'acqua.

Remove and wash the water tank.

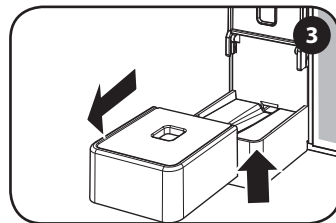

Sollevare ed estrarre il piano appoggia tazze e lavarlo.

Lift and remove the mug holder and wash it.

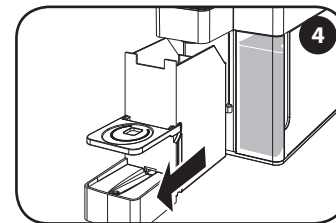

Estrarre la vaschetta raccogli capsule usate.

Remove the used capsule container.

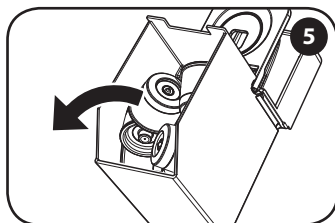

Vuotare la vaschetta dai residui (capsule usate/caffè) e lavarla.

Empty the container from used capsules and coffee and wash it.

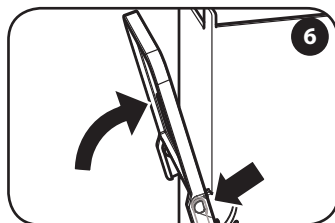

Ruotare il piano appoggia tazzine fino ad allinearle.

Flip the cup holder up.

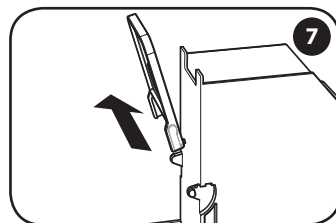

Sfilare il piano appoggia tazzine e lavarlo.

Remove the cup holder and wash it.

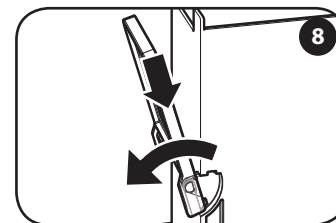

Inserire il piano appoggia tazzine ed abbassarlo.

Insert the cup holder and flip it down.

Non utilizzare l'acqua rimasta nel serbatoio "L" per alcuni giorni; lavarlo e riempirlo giornalmente con acqua fresca potabile. La pulizia della macchina e dei suoi componenti deve essere eseguita almeno una volta alla settimana. Non utilizzare alcool etilico, solventi, spugne abrasive e/o agenti chimici aggressivi. Non asciugare la macchina e/o i suoi componenti in un forno a microonde e/o un forno convenzionale.

Do not use the water left in the tank "L" for some days; wash the tank and fill it daily with fresh drinking water. The machine and its components must be cleaned at least once a week. Do not use ethyl alcohol, solvents, abrasive sponges and/or aggressive chemicals. Do not dry the machine and/or its components in a microwave or conventional oven.

DECALCIFICAZIONE DESCALING

Leggere attentamente tutte le istruzioni prima d'eseguire il ciclo per prendere confidenza con il processo. Durata: circa 20 minuti. **NOTA:** Se le operazioni non vengono eseguite nei tempi indicati, la macchina non avvia il processo di decalcificazione: è necessario, quindi, spegnere la macchina e ripetere le operazioni dal punto 5 al punto 9.

Read all instructions carefully before performing the cycle in order to familiarise yourself with the process. Duration: about 20 minutes. WARNING: If the operations are not performed in the times indicated, the machine will not start the descaling process: therefore, switch the machine off and repeat steps 5 through to 9.

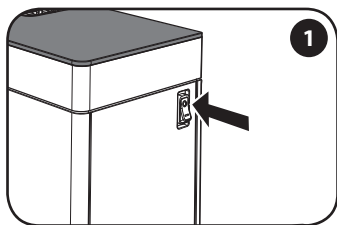

Spegnere la macchina.

Turn off the machine.

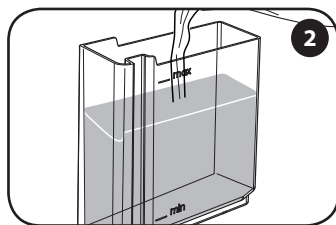

Estrarre e riempire il serbatoio con acqua fresca potabile fino al livello MAX.

Remove and fill the tank with fresh drinking water up to the MAX level.

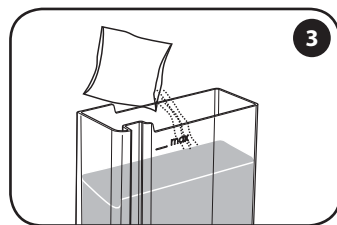

Aggiungere 1 bustina di decalcificante e mescolare per scioglierlo.

Add 1 descaling bag and mix until dissolved.

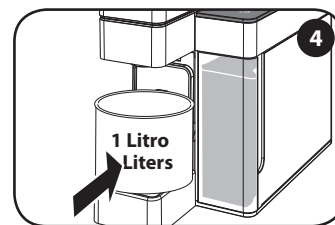

Posizionare un contenitore di almeno 1 litro di capacità sotto l'erogatore di caffè.

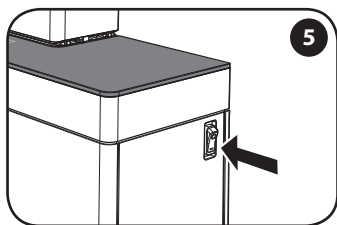

Place a container of at least 1 litre (34 oz.) capacity under the dispensing spout.



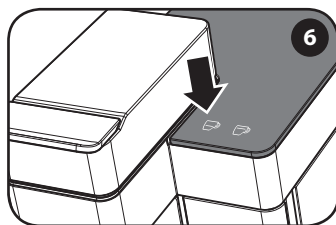

Accendere la macchina.

Turn on the machine.



Entro 15 secondi premere  e tenerlo premuto per 7 secondi fino al segnale acustico. Il tasto  lampeggia.

Within 15 seconds press and hold  for 7 seconds until you hear the tone. The  button blinks.

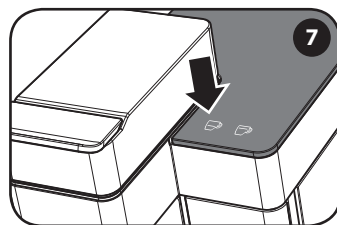

Premere altre 2 volte il tasto , con intervallo max di 5 secondi.

Press the  button twice more at intervals of 5 seconds (max).



Il ciclo si avvia.

The cycle starts.

DECALCIFICAZIONE DESCALING

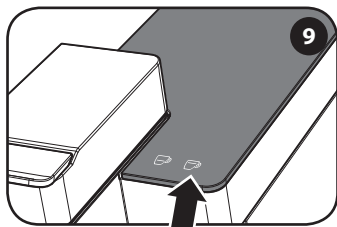

Quando ☕ rimane fisso la macchina ha terminato il ciclo.

When ☕ is permanently on, the machine has completed the cycle.

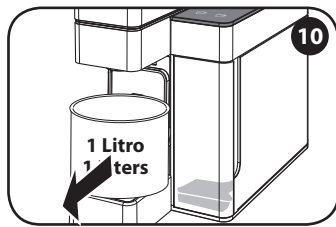

Svuotare il contenitore.

Empty the container.

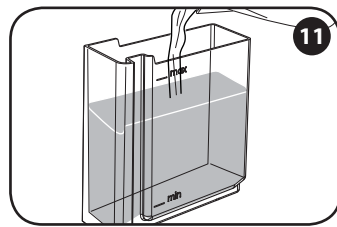

Lavare bene il serbatoio e riempirlo con acqua fresca fino al livello MAX.

Wash the water tank thoroughly and fill it again with fresh drinking water up to the MAX level.



Riposizionare il contenitore.

Place the container back in position.

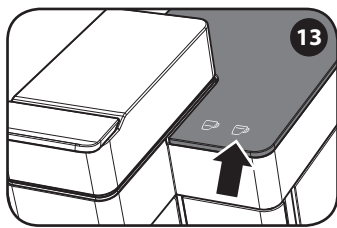

Premere ☕: la macchina inizia il risciacquo erogando acqua ad intervalli regolari.

Press ☕: the machine performs the rinse cycle dispensing water at regular intervals.

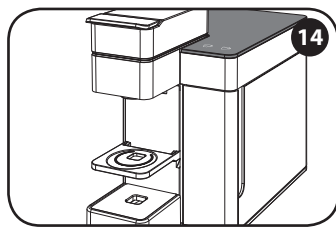

Terminato il ciclo, i tasti si accendono in modo fisso. La macchina è pronta per la preparazione del caffè.

When the cycle is completed, the button goes steady or the button light goes steady.

La formazione di calcare è la naturale conseguenza dell'utilizzo della macchina. La decalcificazione consente di ottimizzare la pulizia e di rimuovere i residui di calcare dal suo interno.

Se il ciclo di decalcificazione viene interrotto per mancanza di corrente elettrica, o perché la macchina viene spenta erroneamente si deve ripetere l'intera operazione prima di poter utilizzare la macchina.

The formation of limescale is a natural consequence of using the machine. Descaling allows to optimise cleaning and removing scale deposits from the inside.

If the descaling cycle is interrupted due to a power failure or because the machine is switched off by mistake, the entire operation must be repeated before the machine can be used.

LIMITAZIONI SULLA GARANZIA

ATTENZIONE: Se la decalcificazione non viene eseguita il calcare può provocare difetti di funzionamento non coperti da garanzia. Per la prima decalcificazione, si consiglia di usare il prodotto per la decalcificazione fornito con la macchina.

Non usare aceto, lisciva, sale, acido formico poiché danneggiano la macchina.

Usare solo prodotti decalcificanti idonei per le macchine da caffè. La soluzione decalcificante deve essere smaltita secondo quanto previsto dalle norme in vigore. Non bere il liquido erogato durante il processo di decalcificazione; la macchina può essere utilizzata per erogare caffè solo quando il processo di decalcificazione è terminato.

La garanzia non copre guasti causati da:

- una non periodica decalcificazione.
- funzionamento con voltaggio diverso da quello prescritto sulla targa dati "M" (vedi capitolo "parti della macchina").

- uso improprio o non conforme alle istruzioni
- modifiche apportate internamente

La garanzia non copre i costi di riparazione su macchine manipolate da centri d'assistenza non autorizzati.

Tali costi saranno totalmente a carico del cliente. Si consiglia di:

- non lavare i componenti della macchina in lavastoviglie;
- mantenere pulite le vaschette di raccolta.

La mancata osservazione di questi punti potrebbe creare dei problemi alla macchina non coperti da garanzia.

ATTENZIONE:

Si consiglia di conservare l'imballo originale (almeno per il periodo di garanzia) per l'eventuale invio della macchina a centri di assistenza autorizzati. Gli eventuali danni dovuti ad un trasporto senza imballo adeguato non sono coperti da garanzia.

WARRANTY LIMITATIONS

WARNING: If the descaling is not performed the limescale can cause malfunctions not covered by the warranty.

Use the descaling product supplied with the machine to descale for the first time.

Do not use vinegar, lye, salt or formic acid because they may damage the machine.

Use only descaling agents suitable for coffee machines.

The descaling solution must be disposed of in accordance with the applicable laws and regulations. Do not drink the liquid dispensed during the descaling process; the machine can be used to make coffee when the descaling process is finished.

The warranty does not cover damage or malfunctions caused by:

- Failure to carry out periodic descaling.
- Operation with a voltage that differs from the rating shown on the data plate "M" (see "machine parts").

- *Improper use or use that is not compliant with the instructions.*
- *Internal modifications.*

The warranty does not cover repair costs on machines that have been tampered with by unauthorized service centres. In this case all costs are paid by the client. We suggest:

- *not to wash the machine parts in the dishwasher;*
- *to keep the recovery trays clean.*

Failure to observe these instructions may cause damage to the machine which is not covered by the warranty.

WARNING:

It is advisable to keep the original packaging (at least for the duration of the warranty period) in order to ship the machine to a service center for repair if necessary. Any damage caused by transport without adequate packaging will not be covered by the warranty.

SEGNALAZIONE - STATO MACCHINA

MACHINE STATUS INDICATORS

**I tasti si illuminano in sequenza**

La macchina è stata accesa ed è in fase di riscaldamento.

The buttons blink

The machine has been turned on and is warming up.

**Accesi**

La macchina ha raggiunto la temperatura corretta per l'erogazione.

Steady + tone

The machine has reached the right temperature for brewing.

**Il tasto espresso lampeggia**

La macchina sta erogando un espresso.

The espresso button blinks + tone

The machine is brewing an espresso.

**Il tasto caffè lungo lampeggia**

La macchina sta erogando un caffè lungo.

The long espresso button blinks + tone

The machine is brewing a long espresso.

**Lampeggio lento**

La macchina è in fase di Power Save. La macchina attiva il Power Save dopo 30 minuti di inutilizzo. Per riattivare la macchina sfiorare un tasto qualsiasi.

Slow blinking

The machine is in the Power Save mode. The machine switches into Power Save after 30 minutes when not used. To start the machine again just touch any button.

**Riduzione dell'illuminazione**

La macchina necessita di essere decalcificata.

Dimmed light

The machine needs to be descaled.

**Accesso fisso (solo il tasto espresso)**

La macchina indica che è stata selezionata la procedura di decalcificazione. In questo stato il serbatoio deve contenere la soluzione decalcificante.

Steady mode espresso button

The descaling cycle has been selected. In this status the tank should contain a descaling solution.

**Lampeggiano alternati**

La macchina indica che è in esecuzione la prima parte della decalcificazione. La macchina sta erogando la soluzione decalcificante. Lampeggia in modo progressivo solo il tasto caffè espresso.

Flash alternately

The first part of the descaling cycle is in progress. Descaling solution is being run through the machine. The espresso button alone flashes progressively.

**Accesso fisso (solo il tasto caffè lungo)**

La macchina indica che è terminata la prima fase della decalcificazione. Si deve risciacquare e riempire il serbatoio con acqua fresca potabile.

Steady mode long espresso button

The first part of the descaling is over. The tank must be rinsed out and filled with fresh drinking water.

**Lampeggiano alternati**

La macchina indica che è in esecuzione la seconda parte della decalcificazione. La macchina sta erogando l'acqua per il risciacquo del circuito. Lampeggia in modo progressivo solo il tasto caffè lungo.

Alternately blinking

The second part of the descaling cycle is in progress. Water is being run through the machine to rinse out the circuit. The long espresso button alone flashes progressively.











**Lampeggio veloce**

La macchina ha un malfunzionamento. Spegner e riaccendere dopo 30 secondi. Se il difetto si ripresenta, contattate un centro assistenza.

Rapid blinking

The machine has a malfunction. Turn it off and back on again after 30 seconds. If the fault is signaled again, contact a service center.

PROBLEMA - CAUSA - SOLUZIONE

PROBLEMA	CAUSA	SOLUZIONE	Permanenza del problema
La macchina non si accende.	Cavo d'alimentazione non collegato alla presa di corrente.	Collegare la spina ad una presa di corrente conforme ai dati tecnici indicati nella targa dati "M" sotto la base della macchina.	Contattare un centro assistenza autorizzato.
	Interruttore generale "G" posizionato su "0".	Posizionare l'interruttore generale "G" su "1".	
La macchina non eroga caffè.	Manca acqua nel serbatoio.	Riempire d'acqua il serbatoio "L".	
	Capsula non inserita nello scompartimento capsule.	Inserire una capsula nello scompartimento capsule "B".	
	La capsula inserita non eroga caffè.	Rimuovere la capsula sganciando e sollevando la leva "A" e recuperarla dalla vaschetta raccogli capsule "D". Chiudere lo scompartimento capsule "B" ed erogare una piccola quantità d'acqua. Reinsерire la capsula ed avviare l'erogazione.	
	Chiusura incompleta della parte mobile della testa della macchina.	Sollevare la leva "A" e verificare di aver inserito correttamente la capsula. Abbassare la parte mobile e bloccare abbassando la leva "A". Premere  o  per erogare caffè.	
	Mancata attivazione del tasto  o  .	Sfiorare nuovamente il tasto  o  .	
	Innesto non corretto del serbatoio d'acqua.	Verificare che il serbatoio "L" sia completamente inserito.	
	Componenti interni con presenza di calcare.	Decalcificare la macchina come descritto nel paragrafo dedicato.	
Perdita acqua.	Mancato innescò della pompa.	Provare ad erogare acqua senza la capsula inserita nello scompartimento "B".	
	Tipologia capsula errata.	Verificare di aver utilizzato una capsula "lperespresso" per utilizzo domestico, identificabili dalla dicitura "Capsule monodose di caffè macinato per uso domestico" presente sulla confezione.	
	Macchina in stato power save.	Attivare la macchina sfiorando uno dei due tasti  o  . Sfiorare nuovamente il tasto  o  per iniziare l'erogazione.	

TROUBLESHOOTING

PROBLEM	CAUSE	SOLUTION	If problem persists
The machine does not turn on.	The power supply cord is not plugged in to the power socket.	Connect the plug to a socket which complies with the technical specifications indicated in the data plate "M" under the base of the machine.	Contact an authorized Service Center.
	The main on/off switch "G" is positioned on "0".	Position the main on/off switch "G" on "1".	
The machine does not brew coffee.	No water in the tank.	Fill tank "L" with water.	
	The capsule is not inserted in the capsule compartment.	Insert a capsule in the capsule compartment "B".	
	The capsule inserted does not dispense coffee.	Remove the capsule by disengaging and lifting the lever "A" and collect it from the capsule tray "D". Close the capsule compartment "B" and dispense a small quantity of water. Insert the capsule again and start brewing.	
	The moveable part of the top of the machine is not completely closed.	Lift the lever "A" and make sure that you have inserted the capsule correctly. Lower the moving part and lock by lowering the lever "A". Press the ☞ or ☞ buttons to brew coffee.	
	The ☞ or ☞ buttons have not been pressed.	Touch the ☞ or ☞ button again.	
	The water tank has not been correctly inserted.	Check that the water tank "L" is completely inserted.	
	Internal components with scale buildup	Descalc the machine as described in the related paragraph.	
	The pump did not prime.	Try to dispense water without inserting the capsule into the compartment "B".	
Water leaks out.	Incorrect type of capsule.	Make sure that you are using an "Iperespresso" capsule for household use identified by the "Ground coffee single-dose capsule for household use" label on the package.	
	Machine in power save mode.	Turn on the machine by tapping either ☞ or ☞ buttons. Touch the ☞ or ☞ button again to start brewing.	

SMALTIMENTO

Smaltimento di apparecchiature elettriche ed elettroniche usate, da parte di privati nell'Unione Europea.

Il simbolo RAEE utilizzato per questo prodotto indica che quest'ultimo non deve essere smaltito assieme agli altri rifiuti domestici, ma deve essere oggetto di "raccolta separata". L'utente privato ha la possibilità di riconsegnare gratuitamente al distributore, in ragione di uno contro uno, l'apparecchiatura usata all'atto dell'acquisto di una nuova.

Per ulteriori informazioni sui punti di raccolta delle apparecchiature da rottamare, si consiglia di contattare il proprio comune di residenza, il servizio di smaltimento dei rifiuti locale o il negozio presso il quale è stato acquistato il prodotto. È responsabilità dell'utente provvedere allo smaltimento secondo le normative vigenti, ed il non rispetto delle disposizioni di legge può essere sanzionato.

Lo smaltimento corretto di questo prodotto contribuirà a proteggere l'ambiente, le risorse naturali e la salute umana.

DISPOSAL

Disposal of end-of-life electric and electronic equipment by private households in the European Union.

The WEEE symbol used on this product means that it must not be disposed of together with other domestic waste and should be collected separately. Consumers have the opportunity to hand in their used appliance to distributors free of charge on a 1:1 basis when they purchase a new product..

For further information about the collection of appliances to be scrapped, please contact the local authority in your town of residence, the local waste disposal service or the retailer where the product was purchased. Consumers are responsible for disposing of end-of-life appliances in accordance with the current provisions of law and noncompliance therewith may be subject to fines and criminal sanctions.

The correct disposal of this product will contribute to protecting the environment, natural resources and human health.



Intertek

A series of horizontal lines for writing, consisting of 20 evenly spaced lines across the page.

RÈGLES GÉNÉRALES POUR L'UTILISATION DE LA MACHINE

Lire attentivement le manuel d'instructions et les limitations de la garantie.

La machine doit être branchée à une prise de courant dotée d'un dispositif de mise à la terre. Maintenir la machine bien propre en nettoyant fréquemment le support de tasse, le bac d'égouttement, le bac à capsules usagées, le réservoir à eau et le support en verre.

Pour effectuer l'entretien, éteindre la machine.

IMPORTANT : ne jamais plonger la machine ou ses composants amovibles dans l'eau ni l'introduire dans le lave-vaisselle.

L'eau contenue dans le réservoir doit être régulièrement changée. Ne pas utiliser la machine sans eau dans le réservoir.

Nous conseillons d'utiliser au moins tous les deux mois un produit de détartrage spécialement étudié pour les machines à café expresso selon les indications du chapitre **détartrage**.

DONNÉES TECHNIQUES

Matériaux de la machine : Aluminium et verre trempé

Matériau échangeur thermique : Acier inox

Réservoir à eau : 0,9 litres

Capacité du bac à capsules usagées : 10 capsules

Pompe : 19 bars

Poids sans emballage : 4 Kg

Voltage : 220-240 V, 50/60 Hz (EU) ; 120 V, 60 Hz (USA)

Puissance : 1250 W (EU-USA) - Avec option « Power Save »

Dimensions (L x P x H) (mm) : 145 x 285 x 245

Le fabricant se réserve le droit d'apporter des modifications ou des améliorations sans aucun préavis.

DÉCOUVREZ ET ACHETER LES CAPSULES ILLY IPERESPRESSO SUR WWW.ILLY.COM OU AUPRÈS DE NOS REVENDEURS IPERESPRESSO.

ALLGEMEINE HINWEISE ZUR MASCHINENBEDIENUNG

Die Bedienungsanleitung und die Garantiebeschränkungen aufmerksam durchlesen. Die Maschine muss an eine vorschriftsmäßige Steckdose mit Erdung angeschlossen werden. Die Reinigung der Maschine erfolgt durch regelmäßiges Waschen der Tassenabstellfläche, der Abtropfschale, des Aufgabhälters für leere Kapseln, des Wassertanks und der Tassenabstellfläche aus Glas.

Die Wartung ist bei ausgeschaltetem Gerät durchzuführen.

WICHTIG: Die Maschine oder ihre Komponenten nie ins Wasser tauchen oder in den Geschirrspüler stellen. Das Wasser im Tank muss regelmäßig ausgewechselt werden. Die Maschine nicht ohne Wasser im Tank benutzen.

*Es empfiehlt sich, die Maschine alle 2 Monate mit einem speziellen Entkalkungsmittel für Espressomaschinen nach der Anleitung im Kapitel **Entkalkung** zu entkalken.*

TECHNISCHE DATEN

Material der Maschine: Aluminium und Hartglas

Material des Wärmeaustauschers: Rostfreier Edelstahl

Wassertank: 0,9 Liter

Fassungsvermögen Behälter leere Kapseln: 10 Kapseln

Pumpe: 19 bar

Gewicht ohne Verpackung: 4 kg

Netzspannung: 220-240 V, 50/60 Hz (EU); 120 V, 60 Hz (USA)

Leistung: 1250 W (EU-USA) - Mit "Power Save"-Funktion

Abmessungen (L x T x H) (mm): 145 x 285 x 245

Der Hersteller behält sich das Recht vor, Änderungen oder Verbesserungen am Produkt ohne Vorankündigung vorzunehmen.

ENTDECKEN UND DIE ILLY IPERESPRESSO-KAPSELN ÜBER WWW.ILLY.COM ODER BEI UNSEREN EINZELHÄNDLERN KAUFEN.

SOMMAIRE

■ RÈGLES GÉNÉRALES POUR L'UTILISATION DE LA MACHINE	22	■ LIMITATIONS DE LA GARANTIE	36
■ DONNÉES TECHNIQUES	22	■ SIGNALISATION - ÉTAT DE LA MACHINE	37
■ PARTIES DE LA MACHINE	24	■ PROBLÈME - CAUSE - SOLUTION	38
■ MESURES DE SÉCURITÉ IMPORTANTES	25	■ ÉLIMINATION	40
■ INSTALLATION ET MISE EN MARCHÉ DE LA MACHINE	29		
■ PRÉPARATION DU CAFÉ	30		
■ RECOMMANDATIONS	31		
■ RÉGLAGE DE LA QUANTITÉ DE CAFÉ DANS LA TASSE	32		
■ NETTOYAGE ET ENTRETIEN	33		
■ DÉTARTRAGE	34		

INHALTSVERZEICHNIS

■ ALLGEMEINE HINWEISE ZUR MASCHINENBEDIENUNG	22	■ ANZEIGE - MASCHINENSTATUS	37
■ TECHNISCHE DATEN	22	■ PROBLEM - URSACHE - ABHILFE	39
■ TEILE DER MASCHINE	24	■ ENTSORGUNG	40
■ WICHTIGE SICHERHEITSHINWEISE	25		
■ INSTALLATION UND INBETRIEBNAHME DES GERÄTS	29		
■ KAFFEEZUBEREITUNG	30		
■ EMPFEHLUNGEN	31		
■ EINSTELLUNG DER KAFFEEMENGE IN DER TASSE	32		
■ REINIGUNG UND WARTUNG	33		
■ ENTKALKUNG	34		
■ GARANTIEEINSCHRÄNKUNGEN	36		

PARTIES DE LA MACHINE

- | | | | |
|---|--|----|--|
| A | LEVIER OUVERTURE/FERMETURE
COMPARTIMENT À CAPSULES | F | REPOSE TASSES/MUG |
| B | COMPARTIMENT À CAPSULES
(interne) | G | INTERRUPTEUR GÉNÉRAL |
| C | DISTRIBUTION DU CAFÉ | H | CÂBLE D'ALIMENTATION |
| D | BAC DE COLLECTE DES CAPSULES
USAGÉES
(résidus liquides de fin de distri-
bution). | I | CLAVIER À EFFLEUREMENT ÉCLAIRÉ |
| E | REPOSE PETITES TASSES | I1 | CAFÉ EXPRESSO |
| | | I2 | CAFÉ ALLONGÉ |
| | | L | RÉSERVOIR À EAU |
| | | M | ETIQUETTE DE DONNÉES (sous la
base) |

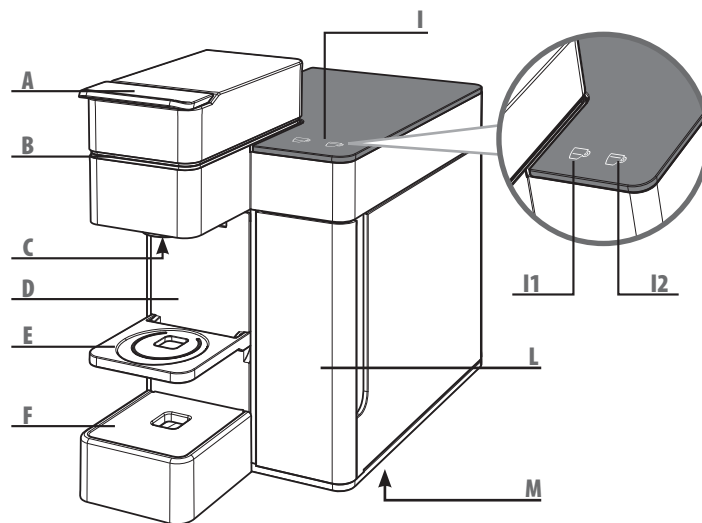

TEILE DER MASCHINE

- | | | | |
|---|--|----|--|
| A | HEBEL ZUM ÖFFNEN/SCHLIESSEN
DES KAPSELFACHS | F | KAFFEE-TASSEN/BECHER-
ABSTELLFLÄCHE |
| B | KAPSELFACH
(innen) | G | HAUPTSCHALTER |
| C | KAFFEEAUSLAUF | H | NETZKABEL |
| D | AUFFANGBEHÄLTER FÜR LEERE
KAPSELN
(Flüssigkeitsreste bei Ende der
Ausgabe). | I | BELEUCHTETES TOUCH-DISPLAY |
| E | TASSENROST | I1 | ESPRESSO |
| | | I2 | GROSSER KAFFEE |
| | | L | WASSERTANK |
| | | M | DATENSCHILD (Geräte-Unterseite) |

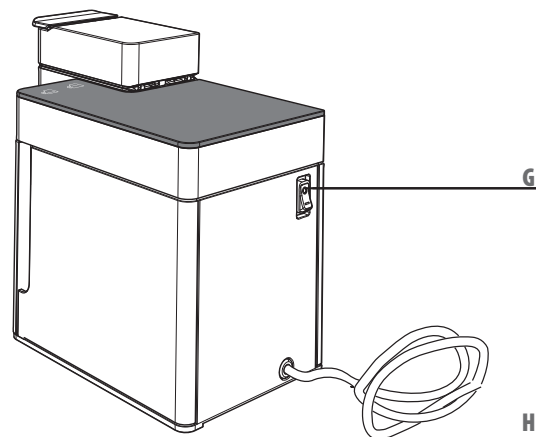

MESURES DE SÉCURITÉ IMPORTANTES

Lors de l'utilisation d'appareils électriques, il est nécessaire de toujours respecter les mesures de sécurité suivantes.

Utilisation de l'appareil

- Lire intégralement les instructions.
- Cet appareil n'est destiné qu'à un usage domestique. Tout autre usage est considéré comme inapproprié et par conséquent dangereux.
- Débrancher la fiche de la prise de courant quand l'appareil n'est pas utilisé.
- Ne jamais toucher une surface chaude. Les distributions d'eau/café peuvent provoquer des brûlures.
- Cette machine est conçue pour « faire du café espresso » : faire attention à ne pas se brûler avec les jets d'eau ou de vapeur, ou en utilisant la machine de façon inappropriée.
- Cet appareil ne doit pas être utilisé par des personnes (y compris les enfants) aux capacités phy-

siques, sensorielles ou mentales réduites ou par des personnes sans expérience et/ou sans les compétences nécessaires, à moins qu'elles ne soient surveillées par une personne responsable de leur sécurité qui leur apprend à utiliser l'appareil.

- Surveiller les enfants afin d'éviter qu'ils jouent avec l'appareil.
- Cet appareil ne doit être utilisé que dans des endroits fermés et à l'abri d'agents atmosphériques externes.
- Pour se protéger du feu, de toutes décharges électriques ou lésions, ne pas plonger le câble, la fiche et le corps de la machine dans l'eau ou tout autre liquide.
- Ne pas utiliser l'appareil pour des usages différents de ceux prévus.

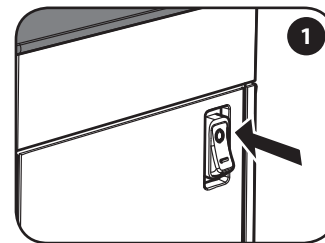

WICHTIGE SICHERHEITSHINWEISE

Bei der Verwendung von Elektrogeräten sind folgende Sicherheitshinweise immer zu beachten.

Gerätebenutzung

- Alle Anleitungen durchlesen.
- Dieses Gerät darf nur für den Hausgebrauch verwendet werden. Jede anderweitige Verwendung gilt als unsachgemäß und somit gefährlich.
- Den Netzstecker aus der Steckdose ziehen, wenn das Gerät nicht benutzt wird.
- Nie eine heiße Fläche berühren. Bei der Ausgabe von Wasser oder Kaffee aus der Maschine besteht Verbrühungsgefahr.
- Diese Maschine wurde entwickelt, um Espresso aufzubrühen. Vorsicht vor Verbrühungen durch Heißwasserstrahlen oder durch unsachgemäßen Gebrauch.
- Das Gerät ist nicht für den Gebrauch durch Menschen mit eingeschränkten physischen, geistigen oder

sensoriellen Fähigkeiten oder ungenügender Erfahrung bzw. Kompetenz (einschl. Kinder) gedacht, außer wenn diese unter der Aufsicht einer für ihre Sicherheit verantwortlichen Person stehen oder ausdrücklich von dieser über den Gebrauch des Geräts informiert wurden.

- Kinder beaufsichtigen, damit sie nicht mit dem Gerät spielen.
- Das Gerät ausschließlich in geschlossenen und vor Wettereinflüssen geschützten Räumen verwenden.
- Zum Schutz vor Brand, Stromschlägen oder Verletzungen das Kabel, den Stecker und das Maschinengehäuse nicht in Wasser oder in eine andere Flüssigkeit tauchen.
- Das Gerät nur für die vorgesehenen Zwecke verwenden.
- Das Gerät nicht auf Elektro- oder Gasherde oder in einen heißen Ofen stellen.
- Das Gerät darf nur für die Zeit der Nutzung eingeschaltet werden. Danach den Hauptschalter "G" auf "0" stellen und den Netzstecker aus der Steckdose ziehen.
- Vor dem Ziehen des Netzsteckers sicherstellen, dass der Hauptschalter "G" auf "0" steht.

MESURES DE SÉCURITÉ IMPORTANTES

- Ne pas poser l'appareil sur des réchauds électriques ou à gaz, ou dans un four chaud.
- Cet appareil ne doit être allumé que pendant le temps nécessaire à son utilisation, après quoi il doit être éteint en remettant l'interrupteur général « G » sur « 0 » et la fiche doit être débranchée de la prise de courant.
- Avant de débrancher l'appareil, s'assurer que l'interrupteur général « G » est sur « 0 ».
- L'utilisation d'accessoires non recommandés par le fabricant peut provoquer des incendies, des décharges électriques ou des lésions aux personnes.
- Ne pas laisser pendre le câble des tables ou comptoirs. Ne pas retirer la fiche en tirant sur le câble et ne pas la toucher avec les mains si celles-ci sont mouillées.
- Ne pas déplacer ou tirer l'appareil en le tenant par le cordon.
- Pour prévenir le risque de blessures, ne pas laisser tomber le câble du plan de travail ou de la table car les enfants pourraient le tirer ou trébucher involontairement.
- Ne pas utiliser l'appareil en cas de câble ou de fiche endommagés, après un dysfonctionnement de l'appareil ou après un dommage de quelque nature. Consulter un centre de réparation

agréé pour un contrôle, une réparation ou une vérification du fonctionnement.

- Ne pas utiliser de rallonges ou prises multiples. En cas d'incendie, utiliser des extincteurs à anhydride carbonique (CO₂). Ne pas utiliser d'eau ou d'extincteurs à poudre.
- Ne jamais bloquer les grilles d'aération se trouvant sur la base de l'appareil.
- Utiliser l'appareil uniquement pour l'usage prévu.

Installation de l'appareil

- Lire attentivement les instructions.
- Ne jamais installer la machine dans un milieu pouvant atteindre une température inférieure ou égale à 0°C (si l'eau gèle, l'appareil peut s'endommager) ou supérieure à 40°C.
- Vérifier que la tension du réseau électrique corresponde bien à celle indiquée sur la plaque signalétique de l'appareil « M ». Ne brancher l'appareil qu'à une prise de courant ayant un débit minimal de 6 A pour les modèles alimentés à 230 Vca et 15 A pour les modèles alimentés à 120 Vca et dotés d'un dispositif efficace de mise à la terre.

WICHTIGE SICHERHEITSHINWEISE

- *Jedes vom Hersteller nicht empfohlene Zubehör kann zu Brand, Stromschlägen oder Körperverletzungen führen.*
- *Das Kabel nicht von Tischen oder Theken baumeln lassen. Zum Abziehen des Steckers nicht am Kabel ziehen und den Stecker nicht mit nassen Händen anfassen.*
- *Die Kaffeemaschine nicht mit dem Kabel anheben oder ziehen.*
- *Um die Gefahr von Verletzungen zu verringern, das Kabel nicht von der Arbeitsplatte oder vom Tisch herunterhängen lassen, weil Kinder daran ziehen oder darüber stolpern könnten.*
- *Bei Beschädigung des Kabels oder des Steckers, nach einer Betriebsstörung der Maschine oder nach einem Schaden beliebiger Art das Gerät nicht benutzen. Das Gerät zur Kontrolle, Reparatur oder Überprüfung des einwandfreien Funktionierens zur nächsten autorisierten Kundendienststelle bringen.*
- *Keine Verlängerungen oder Mehrfachsteckdosen verwenden. Im Brandfall ein Kohlendioxid-Löschgerät (CO₂) benutzen. Kein Wasser oder Pulverlöscher verwenden.*

- *Nie die Lüftungsgitter am Boden des Geräts zustellen.*
- *Das Gerät nur zu dem Zweck benutzen, für den es bestimmt ist.*

Geräteinstallation

- *Die Bedienungsanleitung aufmerksam lesen.*
- *Das Gerät niemals in Räumlichkeiten aufstellen, in denen die Temperatur auf 0°C oder tiefer sinken (wenn das Wasser gefriert, kann die Maschine beschädigt werden) oder auf über 40°C steigen kann.*
- *Überprüfen, ob die auf dem Kenndatenschild "M" des Geräts angegebene Netzspannung mit der Spannung des Stromnetzes übereinstimmt. Das Gerät nur an eine Steckdose anschließen, die eine Mindeststromfestigkeit von 6 A (bei den Modellen mit 230 VAC) beziehungsweise von 15 A (bei denen Modellen mit 120 VAC) hat und eine wirksame Erdung besitzt.*
- *Falls die Netzsteckdose und der Gerätestecker nicht kompatibel sind, den Stecker von einem autorisierten Kundendienst durch einen geeigneten ersetzen lassen.*

MESURES DE SÉCURITÉ IMPORTANTES

- En cas d'incompatibilité entre la prise et la fiche de l'appareil, s'adresser à un centre d'assistance autorisé pour remplacer la fiche avec une autre de modèle approprié.
- Placer l'appareil sur un plan de travail loin de robinets d'eau et éviers.
- Après avoir ôté l'emballage, s'assurer que l'appareil est intact avant de l'installer.
- Ne pas laisser à la portée des enfants les matériaux d'emballage de la machine.
- Ne pas exposer l'appareil à des jets d'eau abondants ni le plonger totalement ou partiellement dans l'eau.

En cas de panne de l'appareil

Ne pas utiliser l'appareil si le câble ou la fiche sont endommagés ou si l'appareil ne fonctionne pas correctement ou s'il a subi un quelconque dommage. Rapporter l'appareil au centre de service après-vente agréé le plus proche pour le faire contrôler ou réparer.

Si le câble d'alimentation est endommagé, il doit être changé par le fabricant ou par son centre de service après-vente.

En cas de panne ou de mauvais fonctionnement de l'appareil, l'éteindre et ne pas le manipuler. En cas d'éventuelles réparations, s'adresser exclusivement à un centre de service après-vente agréé par le fabricant et exiger les pièces détachées d'origine. Le non-respect de ce qui est indiqué ci-dessus peut compromettre la sécurité de l'appareil et faire perdre le droit à la garantie.

Nettoyage de l'appareil

- Avant de débrancher l'appareil, s'assurer que l'interrupteur général « G » est sur « 0 ».
- Débrancher la fiche de la prise de courant lorsqu'on effectue le nettoyage.
- Laisser refroidir l'appareil avant d'effectuer le nettoyage.
- Extraire le réservoir à eau « L » en le tirant légèrement vers le haut puis vers l'extérieur.
- Nettoyer la carrosserie et les accessoires à l'aide d'un chiffon humide puis sécher soigneusement à l'aide d'un chiffon sec non abrasif. Ne pas utiliser de produits détergents.

WICHTIGE SICHERHEITSHINWEISE

- Das Gerät auf einer Arbeitsfläche fern von Wasserhähnen und Spülbecken aufstellen.
- Vergewissern Sie sich nach dem Entfernen der Verpackung, dass das Gerät und alle seine Teile in einwandfreiem Zustand sind. Erst dann kann die Installation erfolgen.
- Die Verpackungsmaterialien des Geräts nicht in Reichweite von Kindern lassen.

scheuernden trockenen Tuch trockenreiben. Von der Verwendung von Reinigungsmitteln wird abgeraten.

- Das Gerät nicht unter einen Wasserstrahl stellen bzw. ganz oder teilweise in Wasser eintauchen.

Gerätereinigung

- Vor dem Abziehen des Steckers vergewissern, dass der Hauptschalter "G" auf "0" steht.
- Den Stecker von der Elektroanlage abziehen, bevor man die Reinigung durchführt.
- Vor der Reinigung das Gerät abkühlen lassen.
- Den Wassertank "L" leicht anheben und dann nach außen abziehen.
- Das Gehäuse und die Zubehörteile mit einem feuchten Tuch reinigen und danach mit einem nicht

Bei Störungen

Das Gerät nicht benutzen, wenn Kabel oder Stecker beschädigt sind oder wenn es Anzeichen von schlechtem Funktionieren oder Schäden aufweist. Das Gerät für Kontrollen oder Reparaturen zur nächsten autorisierten Kundendienststelle bringen.

Beschädigte Versorgungskabel durch den Hersteller oder seinen Kundendienst auswechseln lassen.

Bei Schäden oder Störungen das Gerät ausschalten und nicht daran manipulieren. Für eventuelle Reparaturen sich ausschließlich an eine vom Hersteller autorisierte Kundendienststelle wenden und verlangen, dass Originalersatzteile verwendet werden. Bei Nichteinhaltung dieser Hinweise kann die Sicherheit des Geräts beeinträchtigt werden und der Garantieanspruch entfallen.

MESURES DE SÉCURITÉ IMPORTANTES

Utilisation inappropriée de l'appareil

- Cet appareil n'est destiné qu'à un usage domestique. Tout autre usage est considéré comme inapproprié et par conséquent dangereux.
- Le fabricant ne peut être considéré comme responsable en cas d'éventuels accidents provoqués par la non présence de l'installation électrique de la mise à la terre ou de sa non conformité aux normes en vigueur.
- Le fabricant ne peut être considéré comme responsable en cas d'éventuels dommages dérivant d'usages inappropriés, erronés et non raisonnables.

L'appareil est conçu pour les usages domestiques et similaires.

Par exemple :

- cuisines du personnel de points de vente, bureaux et autres environnements de travail
- tourisme à la ferme
- clientèle d'hôtels, de motels et autres logements de type résidentiel
- logements de type Bed & Breakfast.

ATTENTION : CONSERVER CES INSTRUCTIONS

WICHTIGE SICHERHEITSHINWEISE

Unsachgemäße Verwendung des Geräts

- Dieses Gerät darf nur für den Hausgebrauch verwendet werden. Jede anderweitige Verwendung gilt als unsachgemäß und somit gefährlich.
- Der Hersteller kann für eventuelle Unfälle aufgrund des Fehlens der Erdungsanlage bzw. deren Nichtkonformität mit den geltenden gesetzlichen Vorschriften nicht haftbar gemacht werden.
- Der Hersteller kann für eventuelle Schäden aufgrund unsachgemäßer, fehlerhafter oder unvernünftiger Verwendung nicht haftbar gemacht werden.

Das Gerät ist für den häuslichen Gebrauch und für ähnliche Anwendungen gedacht, wie:

- Küchen, für das Personal von Geschäften, Büros und anderen Arbeitsräumen;
- bäuerliche Ferienbetriebe;
- Kunden in Hotels, Motels und anderen Arten von Unterkünften;
- Bed&Breakfast-Häuser.

ACHTUNG: DIESE BEDIENUNGSANLEITUNG AUFBEWAHREN.

INSTALLATION ET MISE EN MARCHÉ DE LA MACHINE

INSTALLATION UND INBETRIEBNAHME DES GERÄTS

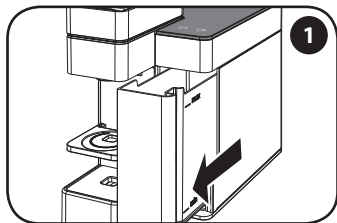

Retirer le réservoir à eau.

Den Wassertank herausnehmen.

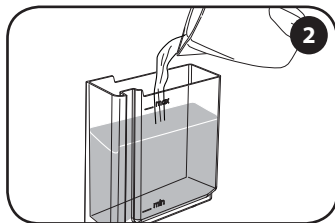

Remplir avec de l'eau fraîche potable jusqu'au niveau MAX.

Mit frischem Trinkwasser bis zum Füllstand MAX auffüllen.

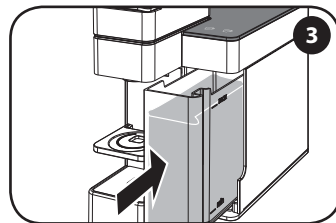

Introduire complètement le réservoir dans la machine.

Den Tank vollständig in die Maschine einsetzen.

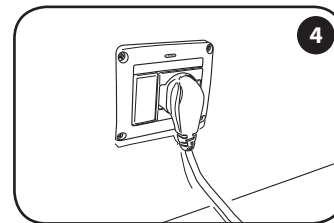

Insérer la fiche dans la prise.

Den Stecker in die Steckdose einstecken.

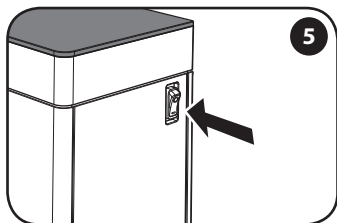

Mettre l'interrupteur sur « I » pour mettre la machine en marche.

Den Schalter auf die Position "I" stellen, um die Maschine einzuschalten.

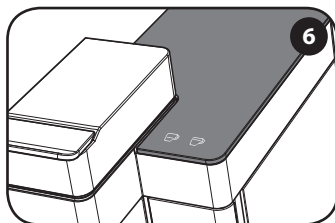

Les touches ☕ et ⏻ s'allument en séquence : phase de chauffage.

Die Tasten ☕ und ⏻ leuchten nacheinander auf: Aufheizphase.

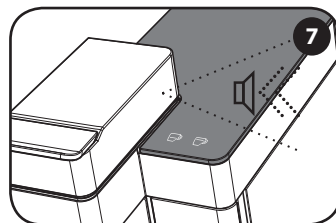

Les touches ☕ et ⏻ sont allumées fixement et un son signale que la machine est prête.

Die Tasten ☕ und ⏻ leuchten dauerhaft auf und ein Tonsignal weist darauf hin, dass die Maschine bereit ist.

Après 30 minutes d'utilisation la machine entre automatiquement en mode Power Save.

La touche ☕ clignote lentement. Pour réactiver la machine, effleurer une des deux touches.

Wenn das Gerät länger als 30 Minuten unbenutzt bleibt, tritt automatisch die Power-Save-Funktion in Betrieb.

Die Taste ☕ blinkt mit langen Intervallen. Um die Maschine wieder zu aktivieren, wird lediglich eine der beiden Tasten leicht berührt.

Attention : s'assurer que le compartiment à capsules « B » est fermé correctement avant de distribuer du café. Ne jamais l'ouvrir pendant la distribution du café.

Remarque : lors de la première mise en marche et en cas d'inactivité pendant plusieurs jours, après avoir placé un récipient suffisamment grand sous la buse de distribution « C », il est conseillé de distribuer au moins la moitié d'un réservoir à eau sans capsules dans la machine.

Achtung: Sicherstellen, dass das Kapselfach „B“ richtig geschlossen wurde, bevor Kaffee ausgegeben wird. Auf keinen Fall während der Kaffeeausgabe öffnen.

Hinweis: Bei Ersteinschaltung oder im Fall, dass das Gerät mehrere Tage lang unbenutzt geblieben ist, empfiehlt es sich, einen größeren Behälter unter den Kaffeeauslauf „C“ zu stellen und mindestens den halben Wassertank ohne Kapseln in der Maschine zu leeren.

PRÉPARATION DU CAFÉ KAFFEEZUBEREITUNG

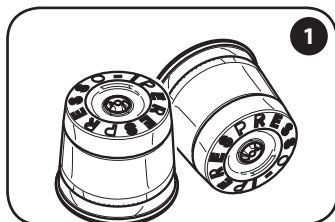

Utiliser uniquement les capsules « lperespresso ».
Nur „lperespresso“-Kapseln verwenden.

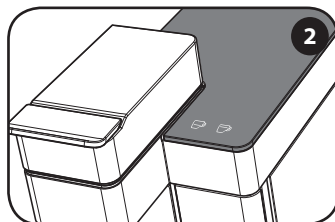

Les touches ☕ et ☕ sont allumées fixement.
Die Tasten ☕ und ☕ leuchten dauerhaft auf.

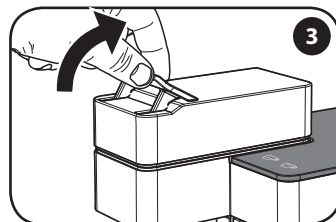

Décrocher le levier.
Hebel lösen.

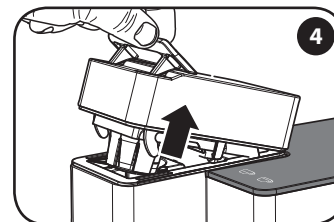

Soulever le levier.
Hebel anheben.

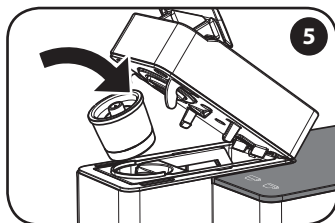

Insérer la capsule.
Die Kapsel einsetzen.

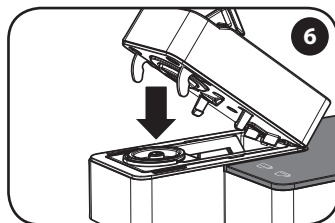

Baisser la partie mobile.
Den beweglichen Teil senken.

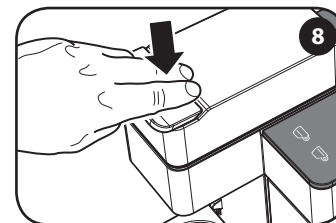
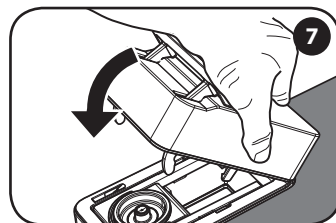

Bloquer en baissant le levier.
Blockieren, indem der Hebel gesenkt wird.

D'autres types de capsules ne peuvent pas être utilisés car ils pourraient endommager la machine.

Remarque : si une capsule est présente dans le compartiment « B », elle sera automatiquement éjectée lors de l'ouverture de ce même compartiment. La capsule doit entrer facilement dans le compartiment ; dans le cas contraire la retirer et la repositionner correctement.

Es dürfen keine anderen Kapseln verwendet werden, da sonst die Maschine beschädigt werden könnte.

Hinweis: Sollte im Fach „B“ noch eine Kapsel vorhanden sein, wird sie bei der Öffnung des Fachs automatisch entfernt. Die Kapsel muss leicht in das Fach eingesetzt werden können, wenn dies nicht der Fall ist, Kapsel herausnehmen und richtig einsetzen.

PRÉPARATION DU CAFÉ

KAFFEEZUBEREITUNG

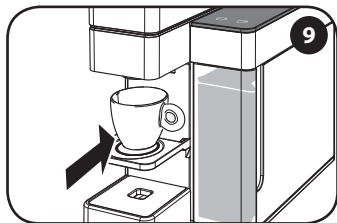

Positionner la petite tasse à café expresso.

Die Espresso-Tasse unter den Auslauf stellen.

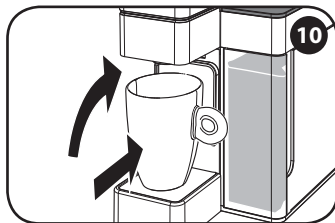

Ou soulever le support et positionner une grande tasse/mug.

Oder die Halterung anheben und eine große Tasse/Becher unter den Auslauf stellen.

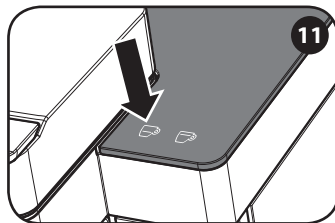

Appuyer sur ☕ pour la distribution d'un café expresso.

Taste ☕ für die Ausgabe eines Espressos drücken.

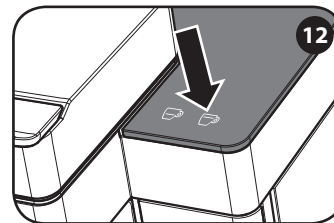

Ou appuyer sur ☕ pour la distribution d'un café allongé.

Oder die Taste ☕ für die Ausgabe eines großen Kaffees drücken.



La distribution s'arrête automatiquement.

Die Ausgabe wird automatisch beendet.

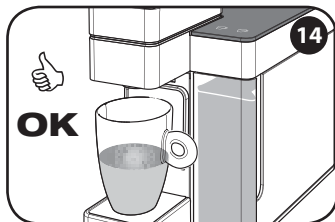

RECOMMANDATIONS

Pour savourer un café expresso de grande qualité ne pas oublier de :

- Changer quotidiennement l'eau du réservoir « L ».
- Utiliser de préférence de l'eau avec une dureté totale inférieure à 12 degrés français pour réduire les dépôts à l'intérieur de la machine.
- Utiliser des petites tasses chaudes.

EMPFEHLUNGEN

Für die Zubereitung eines exzellenten Espressos empfiehlt es sich:

- das Wasser des Wassertanks "L" täglich zu wechseln.
- Vorzugsweise Wasser mit einer Wasserhärte unter 12 Grad (Wasserhärte französische Grad) zu verwenden, um die Kalkablagerungen in der Maschine zu verringern.
- Vorgewärmte Tassen zu verwenden.

Il est possible d'arrêter la distribution avant l'arrêt automatique en appuyant sur la touche sélectionnée.

Attention : dans tous les cas la distribution s'arrêtera automatiquement après environ 70 secondes. Dans ce cas, le café risque de déborder de la tasse.

Remarque : en distribuant un café allongé dans une petite tasse le café risque de déborder.

Die Ausgabe kann noch vor dem Automatik-Stopp angehalten werden, indem die soeben gewählte Taste gedrückt wird.

Achtung: Die Ausgabe endet automatisch nach ca. 70 Sekunden. In diesem Fall kann es sein, dass der Kaffee in der Tasse überläuft.

Hinweis: Die Ausgabe eines großen Kaffees in einer kleinen Tasse kann dazu führen, dass der Kaffee überläuft.

RÉGLAGE DE LA QUANTITÉ DE CAFÉ DANS LA TASSE EINSTELLUNG DER KAFFEEMENGE IN DER TASSE

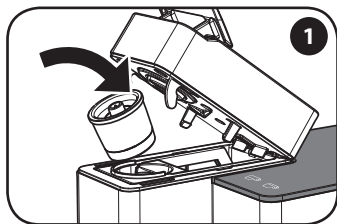

Insérer la capsule.

Die Kapsel einsetzen.

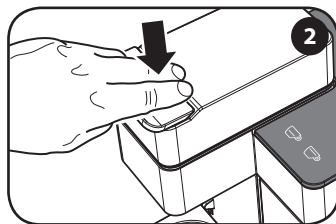

Bloquer en baissant le levier.

Blockieren, indem der Hebel gesenkt wird.

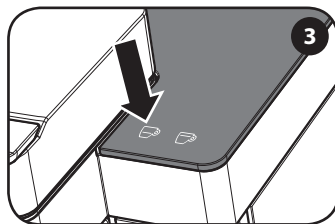

Garder la touche ☕ enfoncée.

Die Taste ☕ gedrückt halten.

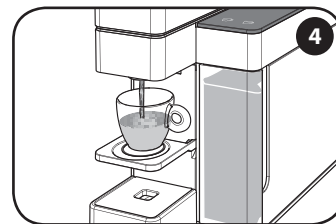

La relâcher lorsque la quantité souhaitée a été atteinte.

Wenn die gewünschte Menge an Kaffee erreicht ist, wieder loslassen.



Le niveau est mémorisé. La machine est à présent programmée ; lors de la prochaine pression de la touche ☕ la quantité de café programmée sera distribuée.

Die Füllmenge ist nun gespeichert. Die Maschine ist nun programmiert; wenn das nächste Mal die Taste ☕ gedrückt wird, wird die soeben gespeicherte Kaffee-Füllmenge ausgegeben.

La machine permet de régler la quantité/le volume de café souhaité dans la tasse pour les deux touches de distribution ☕ et ☕.

Remarque : dans un souci de simplicité seule la procédure de programmation de la touche ☕ sera présentée ; pour programmer la touche ☕ suivre la même procédure en appuyant sur ☕.

Es besteht die Möglichkeit, die in der Tasse gewünschte Kaffee-Menge/-Volumen auf beiden Ausgabebasteln ☕ und ☕ einzustellen.

Hinweis: Der Einfachheit halber wird nur gezeigt, wie die Taste ☕ programmiert wird; zur Programmierung der Taste ☕ wird genau gleich vorgegangen, indem ☕ gedrückt wird.

La configuration d'usine, présentée par la suite, indique les temps moyens pour distribuer le meilleur café illy : /Café serré 16 sec / Café expresso 22 sec / Cafés expressos longs 30 sec .
En plus, pour distribuer des cafés longs, il est conseillé d'utiliser les capsules « bleues » (« expresso long ») ayant un temps d'extraction maximum de 30 sec.

Die werkseitigen Einstellungen beziehen sich auf die durchschnittlichen Zeiten für die Zubereitung eines köstlichen Kaffees Illy: / Kleiner Espresso 16 Sek. / Espresso 22 Sek. / Großer Espresso 30 Sek.

Für die Zubereitung eines großen Espresso wird die Verwendung der "blauen" Kapseln ("Großer Espresso") mit einer maximalen Extraktionszeit von 30 Sek. empfohlen.

NETTOYAGE ET ENTRETIEN REINIGUNG UND WARTUNG

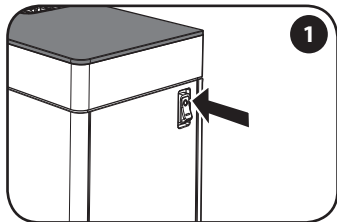

Éteindre la machine et débrancher la fiche.
Die Maschine ausschalten und den Netzstecker ziehen.

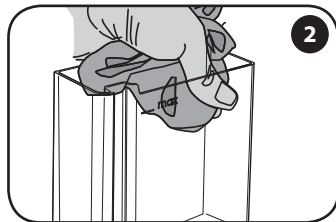

Retirer et laver le réservoir à eau.
Den Wassertank herausnehmen und waschen.

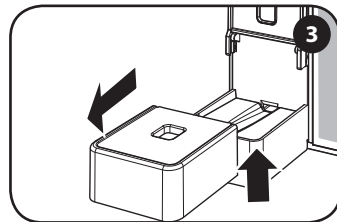

Soulever et retirer le repose tasses et le laver.
Tassenabstellfläche anheben herausnehmen und waschen.

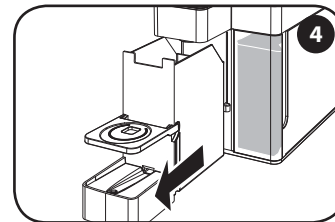

Extraire le bac à capsules usagées.
Den Auffangbehälter für leere Kapseln herausnehmen.

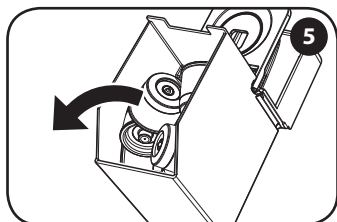

Vider le bac des résidus (capsules usagées/café) et le laver.
Den Kapselbehälter von den Resten (leere Kapseln/Kaffeersatz) befreien und waschen.

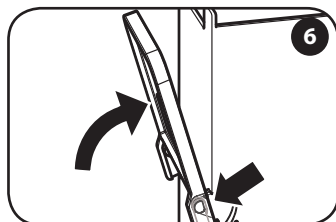

Remonter le repose tasses jusqu'à l'aligner.
Die Tassenabstellfläche so weit drehen, bis sie perfekt ausgerichtet ist.

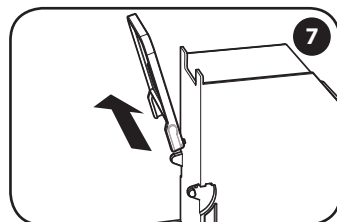

Retirer le repose tasses et le laver.
Tassenabstellfläche herausziehen und waschen.

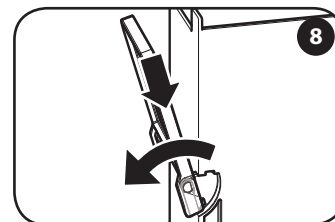

Insérer le repose tasses et le baisser.
Tassenabstellfläche wieder einsetzen und nach unten stellen.

Ne pas utiliser l'eau qui est restée pendant plusieurs jours dans le réservoir « L » ; le laver et le remplir d'eau fraîche potable quotidiennement. Le nettoyage de la machine et de ses composants doit être effectué au moins une fois par semaine. Ne pas utiliser d'alcool éthylique, de solvants, d'éponges abrasives ni d'agents chimiques agressifs. Ne pas sécher la machine et/ou ses composants dans un four à micro-ondes et/ou traditionnel.

Wasser, das einige Tage lang im Wassertank „L“ verblieben ist, darf nicht verwendet werden; den Tank reinigen und ihn täglich mit frischem Trinkwasser füllen. Die Reinigung der Maschine und ihrer Bestandteile ist mindestens einmal wöchentlich vorzunehmen. Für die Reinigung sollten kein Äthylalkohol, Lösungsmittel, Scheuerschwämme und/oder chemisch aggressive Produkte verwendet werden. Die Maschine und/oder deren Bestandteile nicht in der Mikrowelle oder in einem herkömmlichen Backofen trocknen.

DÉTARTRAGE ENTKALKUNG

Lire attentivement toutes les consignes avant d'effectuer le cycle pour se familiariser avec le processus. Durée : 20 minutes environ. **RE-MARQUE** : si les opérations ne sont pas effectuées dans les temps indiqués, la machine ne démarre pas le processus de détartrage : il est donc nécessaire d'éteindre la machine et de répéter les opérations du point 5 au point 9.

Vor dem Entkalkungszyklus bitte die Anleitung aufmerksam durchlesen, um sich mit dem Vorgang vertraut zu machen. Dauer: ca. 20 Minuten. HINWEIS: Werden die Vorgänge nicht innerhalb der vorgegebenen Zeiten durchgeführt, so startet die Maschine den Entkalkungsvorgang nicht, deshalb ist es notwendig, die Maschine auszuschalten und die Vorgänge von Punkt 5 bis Punkt 9 zu wiederholen.

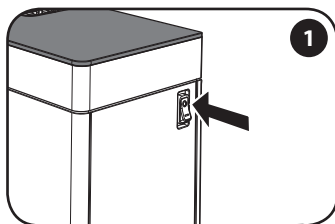

Éteindre la machine.

Die Maschine ausschalten.

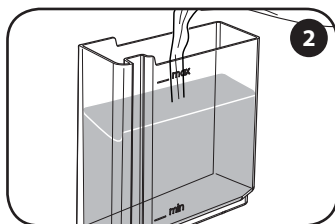

Extraire et remplir le réservoir avec de l'eau fraîche potable jusqu'au niveau MAX.

Den Wassertank herausnehmen und bis zum Füllstand MAX mit frischem Trinkwasser füllen.

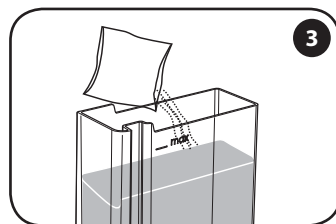

Ajouter 1 sachet de détartrant et mélanger pour le dissoudre.

1 Beutel Entkalkerlösung hinzufügen und mischen, damit sie aufgelöst wird.

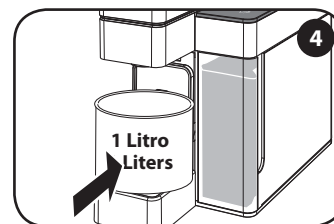

Placer un récipient avec une capacité minimum de 1 litre sous la buse de distribution du café.

Ein mindestens 1-Liter fassendes Gefäß unter den Kaffeeauslauf stellen.

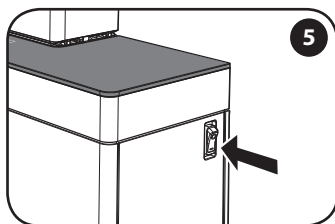

Mettre en marche la machine.

Die Maschine einschalten.

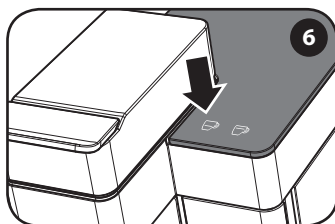

Dans les 15 secondes appuyer sur la touche ☕ et la garder enfoncée pendant 7 secondes jusqu'au signal sonore. La touche ☕ clignote.

Innerhalb 15 Sekunden ☕ drücken und sie 7 Sekunden lang gedrückt halten, bis ein Akustiksignal ertönt. Die Taste ☕ blinkt.

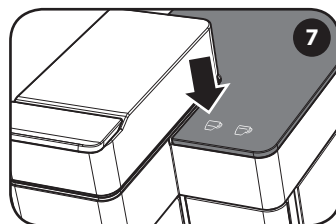

Appuyer encore 2 fois sur la touche ☕, avec un intervalle maximum de 5 secondes.

Weitere zwei Mal die Taste ☕ drücken, in einem Abstand von max. 5 Sekunden.

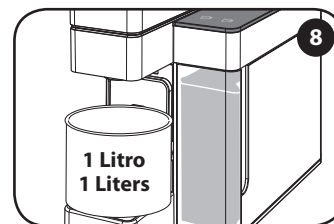

Le cycle démarre.

Der Zyklus wird gestartet.

DÉTARTRAGE ENTKALKUNG

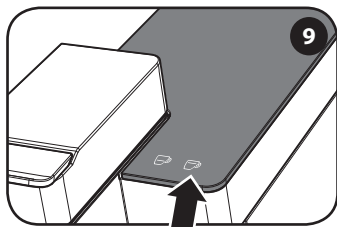

Lorsque ☕ reste fixe, la machine a terminé le cycle.

Wenn ☕ dauerhaft aufleuchtet, hat die Maschine den Zyklus beendet.

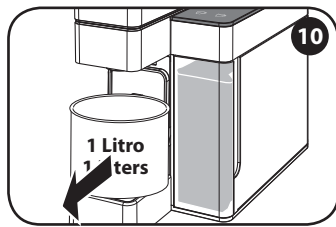

Vider le récipient.

Den Behälter leeren.

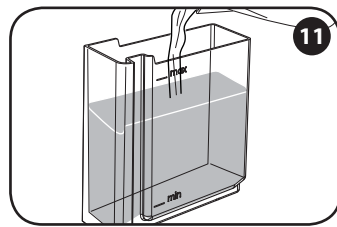

Laver soigneusement le réservoir et le remplir de l'eau fraîche jusqu'au niveau MAX.

Den Wassertank sorgfältig auswaschen und bis zum Füllstand MAX mit frischem Wasser füllen.



Repositionner le récipient.

Den Behälter wieder positionieren.

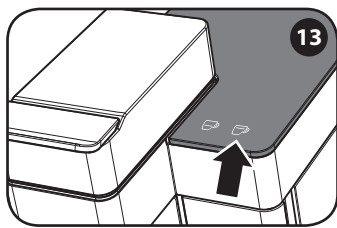

Appuyer sur ☕ : la machine démarre le rinçage en distribuant de l'eau à intervalles réguliers.

Die Taste ☕ drücken: Die Maschine startet die Spülung und gibt Wasser in regelmäßigen Abständen aus.

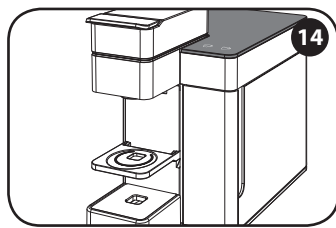

Une fois le cycle terminé, les touches s'allument de façon fixe. La machine est prête pour la préparation du café.

Wenn der Zyklus beendet ist, leuchten die Tasten dauerhaft auf. Die Maschine ist bereit für die Zubereitung von Kaffee.

La formation du calcaire est une conséquence naturelle de l'utilisation de la machine. Le détartrage permet d'optimiser le nettoyage et d'enlever les résidus de calcaire de l'intérieur de la machine.

Si le cycle de détartrage est interrompu par manque de courant électrique ou parce que la machine est éteinte par erreur il faut répéter toute l'opération avant de pouvoir utiliser la machine.

Die Bildung von Kalk ist eine natürliche Folge des Betriebs des Geräts. Durch die Entkalkung wird die Reinigung optimiert und die Kalkrückstände im Inneren werden entfernt. Wird der Entkalkungszyklus aufgrund eines Stromausfalls unterbrochen, oder die Maschine versehentlich ausgeschaltet, muss der gesamte Vorgang wiederholt werden, bevor die Maschine erneut verwendet werden kann.

LIMITATIONS DE LA GARANTIE

ATTENTION : si le détartrage n'est pas effectué le calcaire peut provoquer des dysfonctionnements qui ne sont pas couverts par la garantie. Pour le premier détartrage il est conseillé d'utiliser le produit pour le détartrage fourni avec la machine. Ne pas utiliser de vinaigre, lessive, acide formique puisqu'ils endommagent la machine.

Utiliser uniquement des produits détartrants adaptés aux machines à café. La solution détartrante doit être éliminée conformément à ce qui est prévu par les normes en vigueur. Ne pas boire le liquide distribué pendant le processus de détartrage ; la machine peut être utilisée pour la distribution de café uniquement quand le processus de détartrage est terminé.

La garantie ne couvre pas les pannes causées par :

- un détartrage irrégulier.
- un fonctionnement avec un voltage différent de celui indiqué sur la plaquette de données « M » (voir la section « parties de la machine »).
- une utilisation impropre ou non conforme aux instructions.

- des modifications apportées à l'intérieur de la machine.

La garantie ne couvre pas les coûts des réparations sur des machines manipulées par des centres d'assistance non agréés.

Ces coûts seront totalement à la charge du client. Il est conseillé de :

- ne pas laver les composants de la machine au lave-vaisselle ;
- s'assurer que les bacs de collecte sont toujours propres.

La non observation de ces recommandations pourrait créer à la machine des problèmes non couverts par la garantie.

ATTENTION :

il est conseillé de conserver l'emballage original (au moins pendant la période de garantie) pour l'éventuel envoi de la machine aux centres d'assistance agréés. Les éventuels dommages dus au transport sans un emballage approprié ne sont pas couverts par la garantie.

GARANTIEEINSCHRÄNKUNGEN

ACHTUNG: Wird keine Entkalkung durchgeführt, so kann der Kalk Betriebsschäden verursachen, die nicht durch die Garantie gedeckt werden. Für die erste Entkalkung empfiehlt es sich, das mit der Maschine mitgelieferte Entkalkungsprodukt zu verwenden. Auf keinen Fall Essig, Lauge, Salz, Ameisensäure verwenden, da diese die Maschine beschädigen.

Ausschließlich für Kaffeemaschinen zugelassene Entkalkungsprodukte verwenden. Die Entsorgung der Entkalkungslösung muss gemäß den geltenden Vorschriften erfolgen. Auf keinen Fall die während des Entkalkungszyklus ausgegebene Flüssigkeit trinken, die Maschine kann für die Kaffeeausgabe erst wieder verwendet werden, wenn der Entkalkungszyklus abgeschlossen ist.

Die Garantie deckt nicht die Schäden verursacht von:

- Entkalkung, die nicht in regelmäßigen Abständen erfolgt.
- Inbetriebnahme mit Spannungswerten, die nicht den auf dem Datenschild "M" vorgeschriebenen Werten entsprechen (siehe Kapitel "Teile der Maschine").

- nicht vorschriftsmäßiger Gebrauch oder nicht den Anleitungen entsprechend
- an der Maschine vorgenommene Änderungen

Die Garantie deckt keine Reparaturkosten an Maschinen, die von nicht autorisierten Kundendienststellen ausgeführt worden sind. Diese Kosten gehen zur Gänze zu Lasten des Kunden. Es empfiehlt sich:

- die Maschinen-Bestandteile nicht in der Spülmaschine zu waschen;
- die Auffang- und Abtropfbehälter sauber zu halten.

Eine Nichtbeachtung dieser Empfehlungen könnte Störungen an der Maschine hervorrufen, die nicht durch die Garantie gedeckt sind.

ACHTUNG:

Es wird empfohlen, die Originalverpackung (zumindest für die Garantiedauer) aufzubewahren, im Fall dass die Maschine eventuell an eine autorisierte Kundendienststelle geschickt werden muss. Allfällige Schäden, die auf den Transport ohne entsprechende Verpackung zurückzuführen sind, werden nicht durch die Garantie gedeckt.

SIGNALISATION - ÉTAT DE LA MACHINE

ANZEIGE - MASCHINENSTATUS



Les touches s'allument en séquence

La machine a été allumée et est en phase de chauffage.



Allumées

La machine a atteint la bonne température pour la distribution.



La touche café expresso clignote

La machine est en train de distribuer un café expresso.



La touche café allongé clignote

La machine est en train de distribuer un café allongé.



Clignotement lent

La machine est en phase de Power Save. La machine active le Power Save après 30 minutes d'inactivité. Pour réactiver la machine, effleurer une touche quelconque.



Réduction de l'éclairage

La machine doit être détartrée.



Allumée fixe (la touche café expresso uniquement)

La machine indique que la procédure de détartrage a été sélectionnée. À ce stade le réservoir doit contenir la solution détartrante.



Clignotent en alternance

La machine indique que la première partie du détartrage est en cours. La machine est en train de distribuer la solution détartrante. Seule la touche café expresso clignote de façon progressive.



Allumée fixe (la touche café allongé uniquement)

La machine indique que la première partie du détartrage est terminée. Il faut rincer et remplir le réservoir avec de l'eau fraîche potable.



Clignotent en alternance

La machine indique que la deuxième partie du détartrage est en cours. La machine est en train de distribuer l'eau pour le rinçage du circuit. Seule la touche café allongé clignote de façon progressive.



Clignotement rapide

La machine présente un dysfonctionnement. Éteindre la machine et la remettre en marche au bout de 30 secondes. Si le défaut se répète contacter un centre d'assistance.

Die Tasten leuchten nacheinander auf

Die Maschine wurde eingeschaltet und befindet sich in der Aufheizphase.

Ein

Die Maschine hat die für die Kaffeeausgabe richtige Temperatur erreicht.

Die Espresso-Taste blinkt

Die Maschine gibt einen Espresso aus.

Die Taste für Großen Kaffee blinkt

Die Maschine gibt einen Großen Kaffee aus.

Langsam blinkend

Die Maschine befindet sich in Power-Save-Phase. Die Maschine schaltet nach einer Nichtbenutzung von 30 Minuten die Power-Save-Funktion ein. Um die Maschine wieder zu aktivieren, wird lediglich eine beliebige Taste leicht berührt.

Verringerung der Beleuchtung

Die Maschine muss entkalkt werden.

Ein-Taste leuchtet dauerhaft auf (nur die Espresso-Taste)

Die Maschine zeigt an, dass der Entkalkungsvorgang angewählt wurde. In diesem Zustand muss der Wassertank die Entkalkerlösung enthalten.

Blinken abwechselnd

Die Maschine zeigt an, dass der erste Teil der Entkalkung im Gange ist. Die Maschine gibt die Entkalkerlösung aus. Nur die Taste für Espresso leuchtet progressiv auf.

Ein-Taste leuchtet dauerhaft auf (nur die Taste für großen Kaffee)

Die Maschine zeigt an, dass der erste Teil der Entkalkung beendet ist. Der Wassertank muss ausgespült und mit frischem Trinkwasser aufgefüllt werden.











Blinken abwechselnd

Die Maschine zeigt an, dass der zweite Teil der Entkalkung im Gange ist. Die Maschine gibt Wasser für den Spülzyklus des Systems aus. Nur die Taste für Großen Kaffee leuchtet progressiv auf.











Schnell blinkend

Die Maschine weist eine Störung auf. Aus- und nach 30 Sekunden erneut einschalten. Sollte sich das Problem wiederholen, die Kundendienststelle kontaktieren.

PROBLÈME - CAUSE - SOLUTION

PROBLÈME	CAUSE	SOLUTION	Le problème persiste
La machine ne se met pas en marche.	Le câble d'alimentation n'est pas connecté à la prise de courant.	Brancher la fiche à une prise de courant conforme aux données techniques indiquées sur la plaquette de données « M » placée sous la base de la machine.	Contacter un centre d'assistance agréé.
	Interrupteur général « G » positionné sur « 0 ».	Mettre l'interrupteur général « G » sur « 1 ».	
La machine ne distribue pas de café.	Manque d'eau dans le réservoir.	Remplir le réservoir « L » avec de l'eau.	
	La capsule n'est pas insérée dans le compartiment à capsules.	Insérer une capsule dans le compartiment à capsules « B ».	
	La capsule insérée ne distribue pas de café.	Enlever la capsule en décrochant et en soulevant le levier « A » et la récupérer du bac à capsules « D ». Fermer le compartiment à capsules « B » et distribuer une petite quantité d'eau. Réinsérer la capsule et démarrer la distribution.	
	Fermeture incomplète de la partie mobile de la tête de la machine.	Soulever le levier « A » et vérifier que la capsule a été correctement insérée. Baisser la partie mobile et bloquer en baissant le levier « A ». Appuyer sur les touches  ou  pour distribuer du café.	
	Les touches  ou  n'ont pas été activées.	Effleurer à nouveau les touches  ou  .	
	Le réservoir à eau n'a pas été inséré correctement.	Vérifier que le réservoir « L » est inséré complètement.	
	Présence de calcaire sur les composants internes.	Détartre la machine comme décrit dans la section dédiée.	
	La pompe n'a pas été activée.	Essayer de distribuer de l'eau sans insérer de capsule dans le compartiment « B ».	
Perte d'eau.	Mauvaise typologie de capsule.	Vérifier qu'a bien été utilisée une capsule « Iperespresso » pour utilisation domestique, identifiée par la mention « Capsules unidose de café moulu pour usage domestique » présente sur l'emballage.	
	Machine en mode power save.	Activer la machine en effleurant une des deux touches  ou  Effleurer à nouveau les touches  ou  pour démarrer la distribution.	

PROBLEM - URSACHE - ABHILFE

PROBLEM	URSACHE	ABHILFE	<i>Problem bleibt bestehen</i>
<i>Die Maschine schaltet sich nicht ein.</i>	<i>Netz Kabel nicht mit der Steckdose verbunden.</i>	<i>Stecker an einer den auf dem Datenschild "M" vorgeschriebenen technischen Werten entsprechenden Steckdose anschließen, die sich an der Maschinen-Unterseite befindet.</i>	<i>Kontaktieren Sie eine autorisierte Kundendienststelle.</i>
	<i>Hauptschalter "G" in Position "0".</i>	<i>Den Hauptschalter "G" auf „I“ stellen.</i>	
<i>Die Maschine gibt keinen Kaffee aus.</i>	<i>Wasser im Tank fehlt.</i>	<i>Wassertank "L" mit Wasser füllen.</i>	
	<i>Kapsel nicht im Kapselfach eingesetzt.</i>	<i>Eine Kapsel in das Kapselfach "B" einsetzen.</i>	
	<i>Die eingesetzte Kapsel gibt keinen Kaffee aus.</i>	<i>Kapsel entnehmen, indem der Hebel "A" gelöst und angehoben wird, dann die Kapsel aus dem Kapselauffangbehälter "D" herausnehmen. Kapselfach "B" schließen und eine geringe Menge Wasser ausgeben. Kapsel wieder einsetzen und die Ausgabe starten.</i>	
	<i>Der bewegliche Teile des Maschinenkopfs lässt sich nicht zur Gänze schließen.</i>	<i>Hebel "A" anheben und sicherstellen, dass die Kapsel richtig eingesetzt ist. Beweglichen Teil senken und blockieren, indem der Hebel "A" nach unten gestellt wird. Taste  oder  drücken, um Kaffee auszugeben.</i>	
	<i>Taste  oder  lässt sich nicht betätigen.</i>	<i>Erneut Taste  oder  leicht berühren.</i>	
	<i>Der Wassertank ist nicht korrekt eingerastet.</i>	<i>Überprüfen, ob der Wassertank "L" korrekt eingesetzt wurde.</i>	
	<i>Innere Maschinenteile sind verkalkt.</i>	<i>Die Maschine entkalken, siehe dazu den entsprechenden Abschnitt.</i>	
	<i>Pumpe wird nicht betätigt.</i>	<i>Probieren Wasser auszugeben, ohne dass die Kapsel im Fach "B" eingelegt ist.</i>	
<i>Wasser läuft aus.</i>	<i>Falscher Kapseltyp.</i>	<i>Sicherstellen, dass eine Kapsel "Iperespresso" für den Haushaltsgebrauch verwendet wurde; dies erkennt man an der Aufschrift "Portionskapsel gemahlener Kaffee für die Verwendung im Haushalt" auf der Verpackung.</i>	
	<i>Maschine im Power-Save-Zustand.</i>	<i>Die Maschine wieder aktivieren, indem lediglich eine der beiden Tasten  oder  leicht berührt wird. Erneut die Taste  oder  leicht berühren, um die Ausgabe zu starten.</i>	

ÉLIMINATION

Élimination d'appareils électriques ou électroniques usagés par les particuliers dans l'Union Européenne.

Le symbole RAEE utilisé pour ce produit indique que celui-ci ne doit pas être éliminé avec les autres déchets domestiques, mais doit faire l'objet d'une « collecte sélective ». Le particulier peut rendre gratuitement au distributeur un appareil usagé lors de l'achat d'un nouvel appareil.

Pour plus d'informations sur les points de collecte des appareils à éliminer il est conseillé de contacter votre commune de résidence, le service local d'élimination des déchets ou le magasin auprès duquel l'appareil a été acheté. L'utilisateur est responsable de l'élimination selon les normes en vigueur, le non respect des dispositions prévues par la loi peut faire l'objet de sanctions.

La correcte élimination de ce produit contribue à protéger l'environnement, les ressources naturelles et la santé des personnes.

ENTSORGUNG

Entsorgung von Elektro- und Elektronikgeräten von privaten Haushalten in der EU.

Das für dieses Produkt verwendete Symbol RAEE weist darauf hin, dass dieses nicht den anderen Haushaltsabfällen zugeführt werden darf, sondern dass es getrennt entsorgt werden muss. Der Privatbenutzer hat die Möglichkeit, das alte Gerät bei Kauf eines neuen Gerätes gratis abzugeben.

Für weitere Informationen bezüglich der Annahmestellen von zu entsorgenden Geräten, empfehlen wir, sich an die jeweilige Stadtgemeinde, die lokale Abfallverwertungstelle oder das Geschäft, in dem das Produkt gekauft wurde, zu wenden. Es liegt in der Verantwortung des Benutzers, sich um eine den geltenden Normen entsprechende Entsorgung zu kümmern, die Nichtbeachtung der Gesetzesvorschriften kann zu Bußgeldstrafen führen.

Eine vorschriftsmäßige Entsorgung dieses Produktes trägt dazu bei, die Umwelt und die Naturressourcen zu schonen und die menschliche Gesundheit zu schützen.



Intertek

REGLAS GENERALES PARA EL USO DE LA MÁQUINA

Leer atentamente el manual de instrucciones y las limitaciones relativas a la garantía.

La máquina debe ser conectada a una toma de corriente con contacto de tierra.

La máquina debe mantenerse limpia llevando a cabo de forma habitual la limpieza de la superficie apoyatazas, la bandeja de goteo, la cubeta de recogida de cápsulas usadas, el depósito de agua y la superficie apoyatazas de cristal.

El mantenimiento se debe hacer con la máquina apagada.

IMPORTANTE: no sumergir nunca la máquina o sus componentes desmontables en agua ni introducirla en el lavavajillas.

El agua presente en el depósito se debe sustituir frecuentemente. No hacer uso de la máquina sin agua en el depósito.

Se aconseja utilizar como mínimo cada 2 meses un producto anti-cal especialmente indicado para máquinas de café espresso, según las indicaciones del capítulo **Descalcificación**.

DATOS TÉCNICOS

Material de la máquina: aluminio y vidrio templado

Material del intercambiador térmico: acero inoxidable

Depósito de agua: 0,9 litros

Capacidad de la cubeta de cápsulas usadas: 10 cápsulas

Bomba: 19 bar

Peso sin embalaje: 4 kg

Voltaje: 220-240 V, 50/60 Hz (EU); 120 V, 60 Hz (USA)

Potencia: 1.250 W (EU-USA) - Con función "Power Save"

Dimensiones (L x P x A) (mm): 145 x 285 x 245

El fabricante se reserva el derecho a realizar modificaciones o mejoras sin previo aviso.

DESCUBRA Y ADQUIERA LAS CÁPSULAS ILLY IPERESPRESSO EN SHOP.ILLY.COM O EN NUESTROS MEJORES DISTRIBUIDORES AUTORIZADOS.

REGRAS GERAIS PARA UTILIZAR ESTA MÁQUINA

Leia atentamente o manual de instruções e os limites da garantia.

Esta máquina deve ser ligada a uma tomada eléctrica regularmente dotada de ligação à terra. Esta máquina deve ser mantida limpa, lavando frequentemente o apoio de chávenas, o recipiente de recolha de gotas, de cápsulas usadas, o reservatório de água e a base de apoio das chávenas de vidro.

A manutenção deve ser feita com a máquina desligada.

IMPORTANTE: *nunca imergir esta máquina ou seus componentes removíveis em água nem colocá-la numa máquina de lavar louça.*

*A água do reservatório deve ser substituída regularmente. Não use a máquina sem água no reservatório. Recomenda-se usar ao menos a cada 2 meses um produto para a remoção do calcário, especialmente estudado para máquinas de café espresso, de acordo com as indicações do capítulo **descalcificação**.*

DADOS TÉCNICOS

Material da máquina: Alumínio e vidro temperado

Material do permutador térmico: Aço inoxidável

Reservatório de água: 0,9 litros

Capacidade da bandeja das cápsulas usadas: 10 cápsulas

Bomba: 19 bar

Peso sem a embalagem: 4 kg

Voltagem: 220-240 V, 50/60 Hz (UE); 120 V, 60 Hz (EUA)

Potência: 1250 W (UE-EUA) - Com funcionalidade "Power Save"

Dimensões (C x P x A) (mm): 145 x 285 x 245

O fabricante reserva-se o direito de efectuar alterações ou melhorias sem aviso prévio.

DESCUBRA E ADQUIRA AS CÁPSULAS ILLY IPERESPRESSO EM SHOP.ILLY.COM OU NOS NOSSOS MELHORES REVENDEDORES AUTORIZADOS.

ÍNDICE

■ REGLAS GENERALES PARA EL USO DE LA MÁQUINA	42	■ LIMITACIONES DE LA GARANTÍA.....	56
■ DATOS TÉCNICOS.....	42	■ INDICACIÓN - ESTADO DE LA MÁQUINA.....	57
■ COMPONENTES DE LA MÁQUINA	44	■ PROBLEMA - CAUSA - SOLUCIÓN	58
■ MEDIDAS DE SEGURIDAD IMPORTANTES	45	■ ELIMINACIÓN	60
■ INSTALACIÓN Y PUESTA EN FUNCIONAMIENTO DE LA MÁQUINA	49		
■ PREPARACIÓN DE CAFÉ	50		
■ RECOMENDACIONES.....	51		
■ AJUSTE DE LA CANTIDAD DE CAFÉ EN TAZA	52		
■ LIMPIEZA Y MANTENIMIENTO.....	53		
■ DESCALCIFICACIÓN	54		

ÍNDICE

■ REGRAS GERAIS PARA UTILIZAR ESTA MÁQUINA	42	■ LIMITAÇÕES DA GARANTIA	56
■ DADOS TÉCNICOS	42	■ SINALIZAÇÃO - ESTADO DA MÁQUINA	57
■ PEÇAS DA MÁQUINA.....	44	■ PROBLEMA - CAUSA - SOLUÇÃO.....	59
■ MEDIDAS DE SEGURANÇA IMPORTANTES.....	45	■ ELIMINAÇÃO	60
■ INSTALAÇÃO E COLOCAÇÃO EM FUNCIONAMENTO DA MÁQUINA	49		
■ PREPARAÇÃO DO CAFÉ	50		
■ RECOMENDAÇÕES	51		
■ AJUSTE DA QUANTIDADE DE CAFÉ NA CHÁVENA	52		
■ LIMPEZA E MANUTENÇÃO.....	53		
■ DESCALCIFICAÇÃO	54		

COMPONENTES DE LA MÁQUINA

- | | |
|---|--|
| A PALANCA DE APERTURA/CIERRE DEL COMPARTIMENTO PARA CÁPSULAS | F SUPERFICIE APOYATAZAS GRANDES |
| B COMPARTIMENTO PARA CÁPSULAS (interno) | G INTERRUPTOR GENERAL |
| C SALIDA DE CAFÉ | H CABLE DE ALIMENTACIÓN |
| D CUBETA DE RECOGIDA DE CÁPSULAS USADAS (residuos líquidos de fin de suministro) | I TECLADO TÁCTIL ILUMINADO |
| E SUPERFICIE APOYATAZAS PEQUEÑAS | I1 CAFÉ ESPRESSO |
| | I2 CAFÉ LARGO |
| | L DEPÓSITO DE AGUA |
| | M PLACA DE DATOS (bajo la base) |

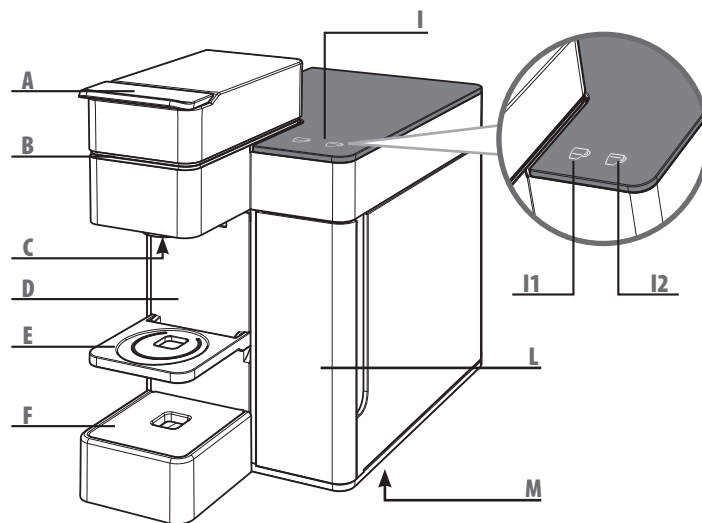

PEÇAS DA MÁQUINA

- | | |
|--|---|
| A ALAVANCA DE ABERTURA/FECHO DO COMPARTIMENTO DE CÁPSULAS | F SUPERFÍCIE DE APOIO PARA CANECAS |
| B COMPARTIMENTO DE CÁPSULAS (interno) | G INTERRUPTOR GERAL |
| C DISTRIBUIDOR DE CAFÉ | H CABO DE ALIMENTAÇÃO |
| D BANDEJA DE RECOLHA DE CÁPSULAS USADAS (resíduos líquidos do final da distribuição). | I TECLADO TÁCTIL ILUMINADO |
| E SUPERFÍCIE DE APOIO PARA CHÁVE-NAS ESPRESSO | I1 CAFÉ ESPRESSO |
| | I2 CAFÉ LONGO |
| | L RESERVATÓRIO DE ÁGUA |
| | M PLACA DE DADOS (por baixo da base) |

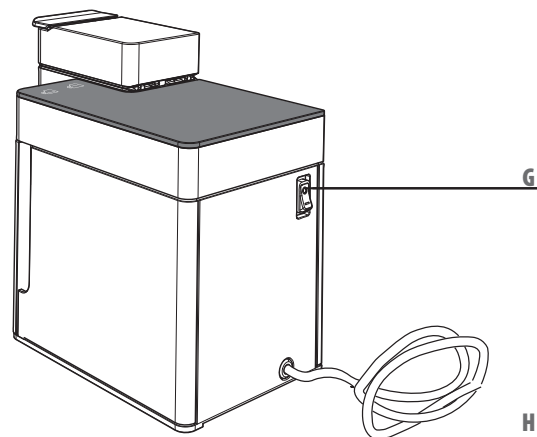

IMPORTANTES MEDIDAS DE SEGURIDAD

Al utilizar aparatos eléctricos deben observarse siempre las medidas de seguridad que a continuación se indican:

Uso del aparato

- Leer todas las instrucciones.
- Esta máquina debe ser empleada sólo para uso doméstico. Todo otro uso debe considerarse como impropio y, por lo tanto, peligroso.
- Desenchufar la cafetera de la toma eléctrica al permanecer el aparato sin uso.
- No tocar nunca la superficie caliente. Los suministros de agua/café de la máquina pueden causar quemaduras.
- Esta máquina está fabricada para "preparar café espresso": es necesario prestar atención para no quemarse con chorros de agua caliente o por uso impropio de la máquina.
- Esta máquina no está destinada a ser utilizada por personas (incluidos niños) con reducidas

capacidades físicas, mentales o sensoriales o con experiencia y/o competencias insuficientes, a menos que reciban capacitación sobre su uso o la utilicen bajo supervisión de una persona responsable de su seguridad.

- Mantener a los niños bajo supervisión para evitar que jueguen con la máquina.
- Utilizar la máquina exclusivamente en lugares cerrados y protegidos contra los agentes atmosféricos externos.
- Para evitar fuego, cortocircuitos e impedir lesiones, no sumergir el cable, el enchufe ni el cuerpo de la máquina en agua u otro líquido.
- No utilizar la máquina para fines diferentes de los previstos.
- No colocar la máquina sobre quemadores eléctricos o de gas ni en el interior de un horno caliente.

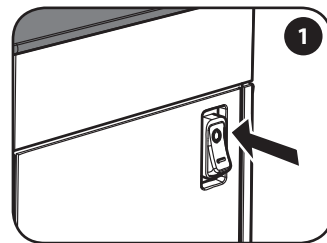

MEDIDAS DE SEGURANÇA IMPORTANTES

Ao usar aparelhos eléctricos devem ser sempre observadas as seguintes medidas de segurança.

Uso do aparelho

- Leia todas as instruções.
- Este aparelho deve ser utilizado somente para uso doméstico. Todos os demais usos devem ser considerados impróprios e, portanto, perigosos.
- Desligue a ficha da rede eléctrica quando não estiver a utilizar o aparelho.
- Nunca toque uma superfície quente. O fornecimento de água ou café da máquina pode causar queimaduras.
- Esta máquina foi fabricada para "preparar café espresso" tome cuidado para não se queimar com jactos de água ou vapor, ou para não a usar de maneira inadequada.
- Este aparelho não se destina a ser utilizado por pessoas (inclusive crianças) com capacidades físicas,

mentais ou sensoriais reduzidas, ou com experiência e/ou competência insuficientes, excepto sob supervisão de uma pessoa responsável pela segurança das mesmas ou se tiverem sido instruídas por ela sobre como usar o aparelho.

- Mantenha as crianças sob supervisão, para evitar que brinquem com o aparelho.
- Utilize este aparelho exclusivamente em lugares fechados e abrigados contra os agentes atmosféricos exteriores.
- Para se proteger contra incêndios, choques eléctricos e lesões, não mergulhe o cabo eléctrico, a ficha nem o corpo da máquina na água ou outro líquido.
- Não utilize este aparelho para finalidades diferentes das previstas.
- Não apoie o aparelho sobre fornos eléctricos, a gás ou dentro de fornos quentes.
- O aparelho deve ser ligado somente pelo tempo necessário para seu uso, depois do qual deve ser desligado, colocando o interruptor geral "G" em "0" e desligando a ficha da tomada eléctrica.
- Antes de desligar a ficha, certifique-se de que o interruptor geral "G" esteja na posição "0".

IMPORTANTES MEDIDAS DE SEGURIDAD

- La máquina debe permanecer encendida exclusivamente durante el tiempo necesario para su uso, después del cual deberá ser apagada, situando el interruptor general "G" en "0" y desenchufándola de la toma corriente.
- Antes de desenchufarla verificar que el interruptor general "G" esté en posición "0".
- El uso de accesorios no recomendados por el fabricante puede ser causa de incendios, cortocircuitos o lesiones.
- No dejar colgando el cable en mesas o encimeras. No extraer la clavija tirando del cable y no tocarla con las manos mojadas.
- No desplazar la máquina de café ni tirar de ella cogiéndola por el cable.
- Para limitar el peligro de sufrir heridas, no dejar caer el cable desde la encimera de la barra o desde la mesa, evitando que los niños puedan tirar de él o tropezar con él involuntariamente.
- No utilizar el aparato en caso de que el cable o el enchufe queden dañados después de un mal funcionamiento o un percance de cualquier naturaleza. En tal caso deberá ser llevado al centro de asistencia autorizado más cercano para efectuar el control, reparación o verificación de su

correcto funcionamiento.

- No utilizar alargaderas ni enchufes múltiples. En caso de incendio utilizar extintores de anhídrido carbónico (CO₂). No utilizar agua ni extintores de polvo.
- No obstruir nunca las rejillas de ventilación de la base del aparato.
- El aparato puede ser empleado sólo para el uso al que está destinado.

Instalación de la máquina

- Leer atentamente las instrucciones.
- No usar nunca la máquina en un ambiente que pueda alcanzar una temperatura inferior o igual a **0 °C** (la congelación del agua puede dañar la máquina) ni superior a **40 °C**.
- Verificar que la tensión de la red eléctrica corresponde a la indicada en la placa de datos del aparato "M". Conectar el aparato solo a una toma de corriente de una capacidad mínima de **6 A** para los modelos alimentados a **230 V** y **15 A** para los modelos alimentados a **120 V** y dotados

MEDIDAS DE SEGURANÇA IMPORTANTES

- *O uso de acessórios não recomendados pelo fabricante pode provocar incêndios, choques elétricos ou lesões nas pessoas.*
- *Não deixe o cabo pendente em mesas ou balcões. Não puxe o cabo para tirar a ficha da tomada e não lhe toque com as mãos molhadas.*
- *Não desloque ou puxe a máquina de café a segurar pelo cabo.*
- *Para reduzir o perigo de ferimentos, não deixe o cabo pendente na prateleira ou na mesa, pois as crianças podem puxá-lo ou enroscarem-se no mesmo, de forma involuntária.*
- *Não use o aparelho se o cabo ou a ficha estiverem danificados, depois de uma falha no funcionamento ou dano de qualquer tipo. Leve o aparelho ao centro de assistência autorizado mais próximo para uma verificação ou reparação.*
- *Não utilize extensões ou tomadas múltiplas. Em caso de incêndio, use extintores com gás carbônico (CO₂). Não utilize água ou extintores a pó.*
- *Nunca tape as grelhas de ventilação presentes na base do aparelho.*

- *Use o aparelho somente para os fins aos quais se destina.*

Instalação do aparelho

- *Leia atentamente as instruções.*
- *Nunca instale a máquina num ambiente cuja temperatura possa atingir 0°C ou menos (se a água congelar, o aparelho poderá sofrer danos) ou subir além de 40°C.*
- *Verifique se a tensão da rede eléctrica corresponde à indicada na placa de dados do aparelho "M". Ligue o aparelho somente a uma tomada eléctrica com uma capacidade mínima de 6 A para os modelos alimentados por 230 Vac e 15 A para os modelos a 120 Vac e com uma ligação à terra eficiente.*
- *Em caso de incompatibilidade entre a tomada eléctrica e a ficha do aparelho, peça a um centro de assistência autorizado para que troque a ficha por outra mais adequada.*

IMPORTANTES MEDIDAS DE SEGURIDAD

- de una toma de tierra eficiente.
- En caso de incompatibilidad entre la toma y el enchufe de la máquina, solicitar la intervención de un centro de asistencia autorizado para sustituir la toma por otra de tipo adecuado.
- Colocar la máquina sobre una encimera de trabajo alejada de grifos de agua y de fregaderos.
- Una vez retirado el embalaje, controlar la integridad de la máquina antes de instalarla.
- No dejar al alcance de los niños los materiales del embalaje de la máquina.

Limpeza de la máquina

- Antes de desacoplar el enchufe verificar que el interruptor general "G" esté en posición "0".
- Desenchufarla de la toma eléctrica antes de efectuar la limpieza.
- Esperar que la máquina se enfríe.

- Extraer el depósito de agua "L" tirando suavemente hacia arriba y, a continuación, hacia fuera.
- Limpiar la carcasa y los accesorios con un paño húmedo, secando a continuación con un paño seco no abrasivo. Se desaconseja el uso de detergentes.
- No someter la máquina a chorros de agua ni sumergirla total o parcialmente.

En caso de avería de la máquina

No utilizarla si su cable o enchufe está dañado o si la máquina misma da señales de mal funcionamiento o si ha sufrido algún daño. Llevar la máquina al Centro de asistencia técnica autorizado más próximo para efectuar controles o reparaciones.

El cable de alimentación dañado deberá ser sustituido por el fabricante o su Servicio de asistencia.

En caso de avería o mal funcionamiento de la máquina, apagarla y no intervenir en ella. Para posibles reparaciones, dirigirse solamente a un Centro de asistencia técnica autorizado por el fabricante y

MEDIDAS DE SEGURANÇA IMPORTANTES

- *Posicione este aparelho sobre uma bancada de trabalho longe das torneiras de água e do lava-louças.*
- *Depois de retirar o aparelho da embalagem e antes de o instalar, assegure-se que esteja em bom estado.*
- *Não permita que crianças brinquem com os materiais da embalagem da máquina.*

Limpeza do aparelho

- *Antes de desligar a ficha, certifique-se de que o interruptor geral "G" esteja na posição "0".*
- *Desligue a ficha da tomada eléctrica quando for realizar a limpeza.*
- *Aguarde o aparelho arrefecer antes de o limpar.*
- *Extraia o reservatório de água "L", puxando-o um pouco para cima e depois para fora.*
- *Limpe a parte externa e os acessórios com um pano húmido e enxugue em seguida com um pano*

seco. Não é aconselhável utilizar detergentes.

- *Não direcione jactos abundantes de água para o aparelho nem o mergulhe em líquidos, mesmo parcialmente.*

Em caso de defeito do aparelho

Não utilize o aparelho se o cabo eléctrico ou ficha estiverem danificados, se o aparelho estiver a funcionar mal ou se tiver sofrido danos. Leve o aparelho ao centro de assistência técnica autorizado mais próximo para verificações ou reparações.

Se o cabo eléctrico estiver danificado, deverá ser substituído pelo fabricante ou pelo seu serviço de assistência técnica.

Em caso de defeito ou mal funcionamento do aparelho, desligue-o e não mexa nele. Se for necessário repará-lo dirija-se somente a um centro de assistência técnica autorizado pelo fabricante e solicite o uso de peças de

IMPORTANTES MEDIDAS DE SEGURIDAD

solicitar el uso de recambios originales. El no cumplimiento de estas instrucciones puede comprometer la seguridad de la máquina y provocar la invalidación de su garantía.

Uso impropio de la máquina

- Esta máquina debe ser empleada sólo para uso doméstico. Cualquier otro uso será considerado impropio y, por lo tanto, peligroso.
- El fabricante declinará toda responsabilidad por posibles accidentes que deriven de la ausencia del sistema de contacto de tierra o de su falta de conformidad con lo establecido por las normas vigentes.
- El fabricante declinará toda responsabilidad por posibles lesiones o daños que deriven de usos impropios, erróneos o irrazonables.

La máquina está concebida para uso doméstico y para aplicaciones similares como:

- cocinas para el personal de tiendas, oficinas y otros lugares de trabajo
- turismo rural
- clientes de hoteles, albergues y otros alojamientos de tipo residencial
- alojamientos bajo el concepto bed & breakfast.

ATENCIÓN: CONSÉRVENSE ESTAS INSTRUCCIONES.

MEDIDAS DE SEGURANÇA IMPORTANTES

reposição originais. Caso contrário, poderá comprometer a segurança e causar a perda do direito à garantia.

Uso impróprio do aparelho

- *Este aparelho deve ser utilizado somente para uso doméstico. Todos os demais usos devem ser considerados impróprios e, portanto, perigosos.*
- *O fabricante não pode ser considerado responsável por acidentes causados por falta de ligação à terra ou se a ligação não for conforme a legislação em vigor.*
- *O fabricante não pode ser considerado responsável por eventuais danos provocados pelo uso impróprio, errado ou inadequado.*

O aparelho é concebido para uso doméstico e para aplicações similares, tais como:

- *cozinhas para funcionários de lojas, escritórios e outros ambientes de trabalho;*
- *locais de turismo rural;*
- *clientes de hotéis, motéis e outros alojamentos de tipo residencial;*
- *ambientes do tipo bed & breakfast.*

ATENÇÃO: GUARDE ESTAS INSTRUÇÕES.

INSTALACIÓN Y PUESTA EN FUNCIONAMIENTO DE LA MÁQUINA INSTALAÇÃO E COLOCAÇÃO EM FUNCIONAMENTO DA MÁQUINA

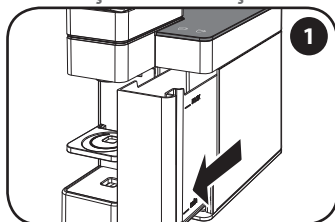

Extraer el depósito de agua.

Extraia o reservatório da água.

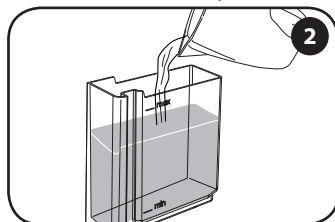

Llenar con agua fresca potable hasta el nivel MAX.

Encha com água fresca potável até ao nível MÁX.

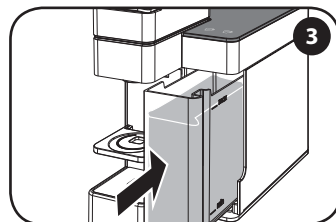

Introducir completamente el depósito en la máquina.

Introduza completamente o reservatório na máquina.

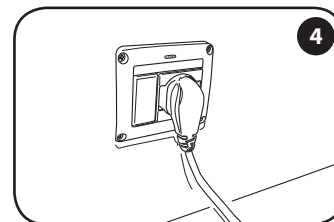

Introducir el enchufe en la toma.

Introduza a ficha na tomada.

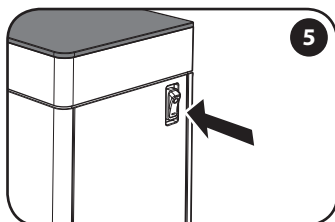

Poner el interruptor en "I" para encender la máquina.

Coloque o interruptor em "I" para ligar a máquina.

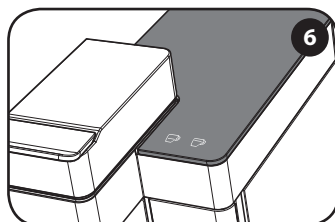

Los botones ☕ y ☕ se iluminan secuencialmente: fase de calentamiento.

As teclas ☕ e ☕ acendem-se em sequência: fase de aquecimento.

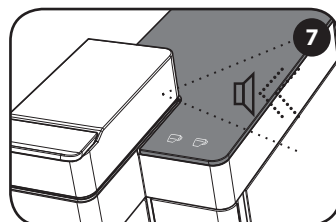

Los botones ☕ y ☕ se encienden con luz fija y un sonido señala que la máquina está lista.

As teclas ☕ e ☕ permanecem acesas de forma fixa e um som assinala que a máquina está pronta.

Tras 30 minutos sin utilizarse, la máquina entra automáticamente en modo Power Save. El botón ☕ parpadea lentamente. Para reactivar la máquina, tocar uno de los dos botones.

Após 30 minutos de inutilização, a máquina entra automaticamente no modo Power Save. A tecla ☕ pisca lentamente. Para ligar novamente a máquina, pressione uma das duas teclas.

Atención: asegurarse de que el compartimento para cápsulas "B" esté correctamente cerrado antes de suministrar café. No abrirlo nunca durante el suministro de café.
Nota: al encender la máquina por primera vez o en caso de no haberla utilizado durante varios días, es aconsejable colocar un recipiente de capacidad adecuada bajo la salida de café "C" y suministrar al menos medio depósito de agua sin usar cápsulas.

Atenção: certifique-se de que o compartimento de cápsulas "B" está correctamente fechado antes de distribuir café. Nunca o abra durante a distribuição de café.
Obs.: da primeira vez que ligar a máquina e em caso de inatividade durante alguns dias, depois de colocar um recipiente com uma capacidade adequada debaixo do distribuidor "C", recomenda-se distribuir, pelo menos, meio reservatório de água com a máquina sem cápsulas.

PREPARACIÓN DE CAFÉ PREPARAÇÃO DO CAFÉ

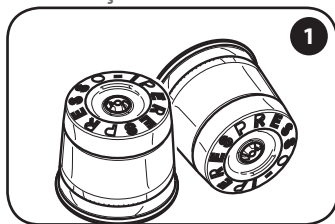

Usar sólo cápsulas "lperespresso".

Utilize apenas cápsulas "lperespresso".

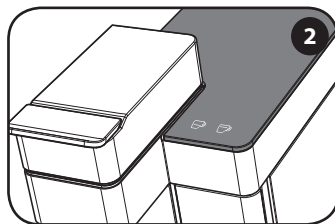

Los botones ☕ y ☕ se encienden con luz fija.

As teclas ☕ e ☕ ficam acesas de modo fixo.

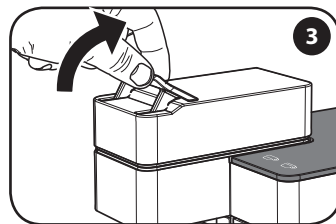

Desbloquear la palanca.

Desengate a alavanca.

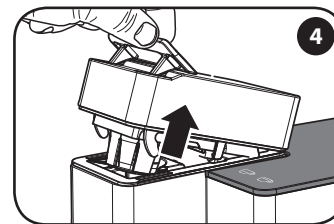

Levantar la palanca.

Levante a alavanca.

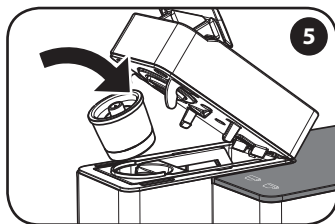

Introducir la cápsula.

Introduza a cápsula.

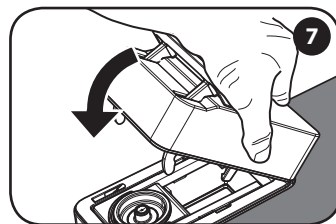
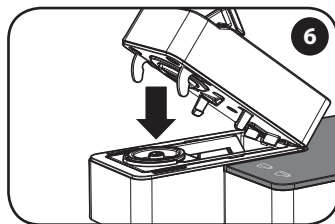

Bajar la pieza móvil.

Baixe a parte móvel.

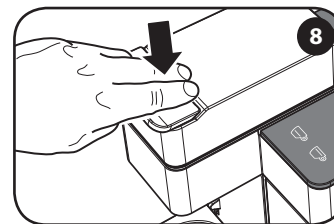

Bloquear bajando la palanca.

Bloqueie, ao baixar a alavanca.

No pueden usarse otros tipos de cápsulas debido a que podrían dañar la máquina.

Nota: si hay una cápsula en el compartimento "B", será automáticamente eliminada al abrir dicho compartimento. La cápsula debe entrar en el compartimento fácilmente; en caso contrario, extraerla y posicionarla correctamente.

Não poderá ser utilizados outros tipos de cápsulas, pois poderiam danificar a máquina.

Obs.: se estiver presente uma cápsula no compartimento "B", será automaticamente removida aquando da abertura do próprio compartimento. A cápsula deve entrar no compartimento facilmente; caso contrário, retire-a e volte a colocar correctamente.

PREPARACIÓN DE CAFÉ PREPARAÇÃO DO CAFÉ

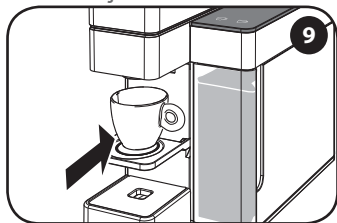

Colocar una taza de café espresso.
Coloque a chávena para espresso.

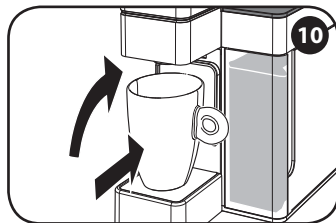

O elevar el soporte y colocar una taza grande.
Ou levante o suporte e coloque uma chávena grande tipo caneca.

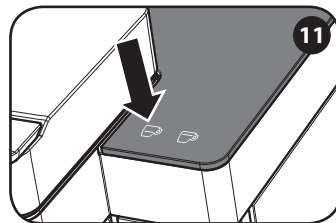

Pulsar ☞ para suministrar un café espresso.
Pressione ☞ para distribuir um espresso.

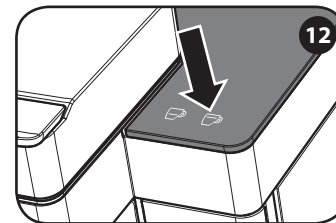

O pulsar ☞ para suministrar un café largo.
Ou pressione ☞ para distribuir um café longo.



El suministro termina de forma automática.
A distribuição termina automaticamente.

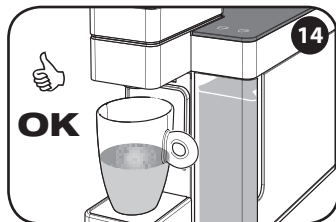

RECOMENDACIONES

Para disfrutar de un café espresso de elevada calidad, no olvidarse de:

- cambiar diariamente el agua del depósito "L";
- usar preferiblemente agua con una dureza total inferior a 12 grados franceses para reducir los depósitos en el interior de la máquina;
- utilizar tazas calientes.

RECOMENDAÇÕES

Para saborear um espresso de elevada qualidade, lembre-se de:

- Mudar a água diariamente no reservatório "L".
- Utilizar de preferência água com uma dureza total inferior a 12 graus French para reduzir os depósitos no interior da máquina.
- Utilizar chávenas quentes.

Es posible detener el suministro antes de la parada automática pulsando el botón recién seleccionado.

Atención: en todo caso, el suministro terminará automáticamente tras unos 70 segundos. En ese caso, el café podría salirse de la taza.

Nota: el suministro de un café largo en una taza pequeña puede provocar que el café se salga.

É possível terminar a distribuição antes da paragem automática, ao pressionar a tecla que acabou de seleccionar.

Atenção: em qualquer caso, a distribuição terminará automaticamente após cerca de 70 segundos. Neste caso, poderá ocorrer a saída de café da chávena.

Obs.: a distribuição de um café longo numa chávena pequena pode provocar a saída de café.

AJUSTE DE LA CANTIDAD DE CAFÉ EN TAZA

AJUSTE DA QUANTIDADE DE CAFÉ NA CHÁVENA

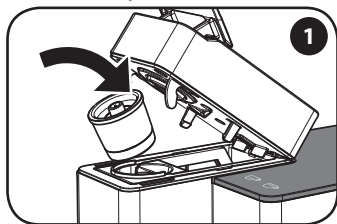

Introducir la cápsula.

Introduza a cápsula.

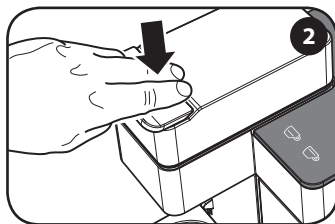

Bloquear bajando la palanca.

Bloqueie, ao baixar a alavanca.

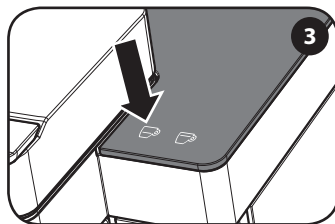

Mantener pulsado

Mantenha pressionada a tecla

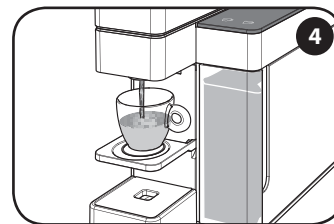

Soltarlo una vez alcanzada la cantidad de café deseada.

Liberte a tecla quando alcançar a quantidade de café desejada.

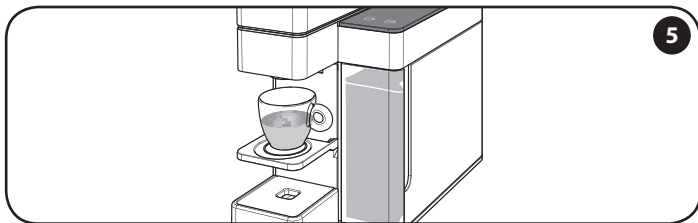

El nivel ha quedado memorizado. La máquina ya está programada; cada vez que se pulse el botón se suministrará la cantidad de café recién memorizada.

O nível é memorizado. A máquina está agora programada; da próxima vez que pressionar a tecla , é distribuída a quantidade de café que acabou de memorizar.

La máquina permite ajustar la cantidad/volumen de café deseado en taza para ambos botones de suministro y .

Nota: para simplificar, sólo se mostrará cómo programar el botón ; para programar el botón realizar el mismo procedimiento pulsando .

A máquina permite ajustar a quantidade/volume de café desejado na chávena para ambas as teclas de distribuição e .

Obs.: por questões de simplicidade, será apresentado como programar apenas a tecla ; para programar a tecla efectue o mesmo procedimento ao pressionar .

La configuración de fábrica refleja los tiempos medios para producir el mejor café illy, que son: / Café fuerte 16 seg / Café espresso 22 seg / Café espresso largo 30 seg. Además, para los cafés largos se aconseja el uso de las cápsulas "azules" ("café espresso largo") con un tiempo de extracción máximo de 30 seg.

As programações de fábrica respeitam os tempos médios para produzir o melhor café illy e são os seguintes: / Café forte 16 seg / Café espresso 22 seg / Café espresso longo 30 seg. Para além do café longo, é recomendável utilizar as cápsulas "azuis" ("espresso longo") com um tempo de extração máximo de 30 seg.

LIMPIEZA Y MANTENIMIENTO
LIMPEZA E MANUTENÇÃO

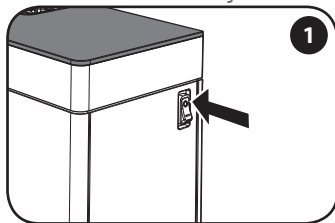

Apagar la máquina y desconectar el enchufe.

Desligue a máquina e retire a ficha da tomada.

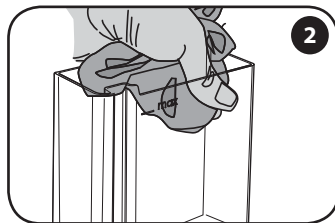

Extraer y lavar el depósito de agua.

Extraia e lave o reservatório de água.

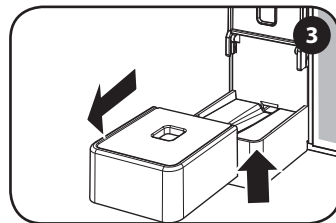

Levantar y extraer la superficie apoyatazas grandes y lavarla.

Levante e extraia a superfície de apoio para chávenas e lave-a.

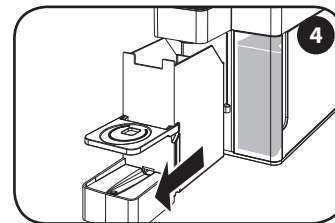

Extraer la cubeta de recogida de cápsulas usadas.

Extraia a bandeja de recolha das cápsulas usadas.

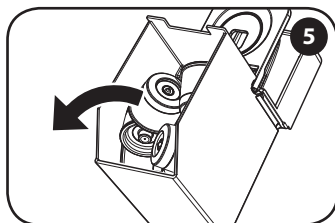

Vaciar los residuos (cápsulas usadas/café) de la cubeta y lavarla.

Esvazie os resíduos da bandeja (cápsulas usadas/café) e lave-a.

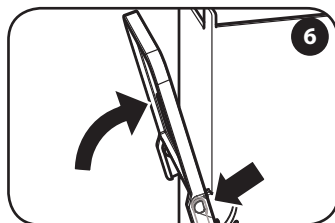

Girar la superficie apoyatazas pequeñas hasta alinearla.

Rode a superfície de apoio para chávenas até estar alinhada.

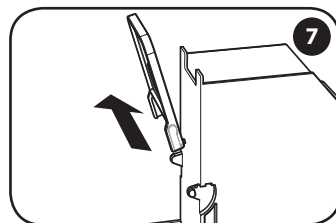

Extraer la superficie apoyatazas pequeñas y lavarla.

Retire a superfície de apoio para chávenas e lave-a.

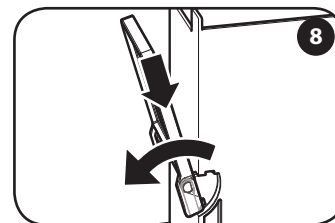

Introducir la superficie apoyatazas pequeñas y bajarla.

Introduza a superfície de apoio para chávenas e baixe-a.

No usar el agua que haya quedado en el depósito "L" durante unos días; lavar y llenarlo diariamente con agua fresca potable. La limpieza de la máquina y de sus componentes debe realizarse al menos una vez por semana. No usar alcohol etílico, solventes, esponjas abrasivas y/o productos químicos agresivos. No secar la máquina ni sus componentes en un horno de microondas y/o un horno convencional.

Não utilize a água que permanece no reservatório "L" durante alguns dias; lave-o e encha-o diariamente com água fresca potável. A limpeza da máquina e dos seus componentes deve ser executada, pelo menos, uma vez por semana. Não utilize álcool etílico, solventes, esponjas abrasivas e/ou agentes químicos agressivos. Não seque a máquina e/ou os seus componentes num microondas e/ou num forno convencional.

DESCALCIFICACIÓN DESCALCIFICAÇÃO

Leer atentamente todas las instrucciones antes de realizar el ciclo para familiarizarse con el proceso. Duración: unos 20 minutos. NOTA: Si no se realizan las operaciones en los tiempos indicados, la máquina no pondrá en marcha el proceso de descalcificación; en ese caso, es necesario apagar la máquina y repetir las operaciones del punto 5 al punto 9.

Leia atentamente todas as instruções antes de efectuar o ciclo para se familiarizar com o processo. Duração: cerca de 20 minutos. OBS.: Se as operações não forem efectuadas nos tempos indicados, a máquina não inicia o processo de descalcificação: assim, é necessário desligar a máquina e repetir as operações desde o ponto 5 ao ponto 9.

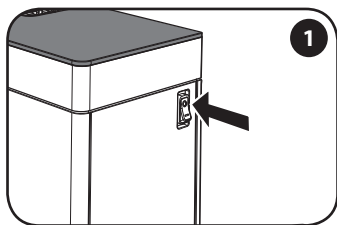

Apagar la máquina.

Desligue a máquina.

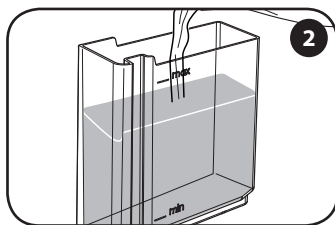

Extraer y llenar el depósito con agua fresca potable hasta el nivel MAX.

Extraia e encha o reservatório com água fresca potável até ao nível MÁX.

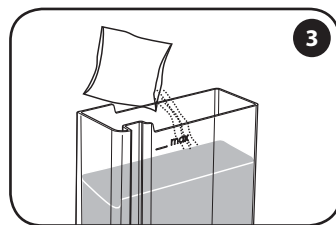

Añadir 1 sobre de producto descalcificante y mezclar hasta que se disuelva.

Adicione 1 saqueta de descalcificante e misture para o derreter.

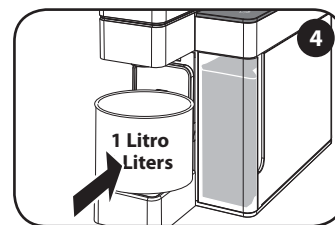

Colocar un recipiente de al menos 1 litro de capacidad bajo la salida de café.

Coloque um recipiente com, pelo menos, 1 litro de capacidade debaixo do distribuidor de café.

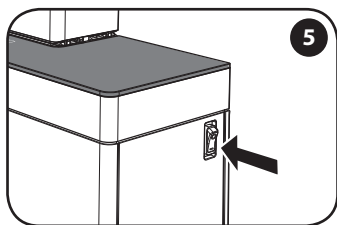

Encender la máquina.

Ligue a máquina.

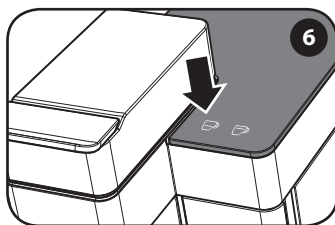

Antes de que pasen 15 segundos, pulsar el botón de inicio y mantenerlo pulsado durante 7 segundos hasta la señal acústica. El botón de inicio parpadea.

Num espaço de tempo de 15 segundos, pressione o botão de início e mantenha pressionado durante 7 segundos até ouvir o sinal acústico. A tecla de início pisca.

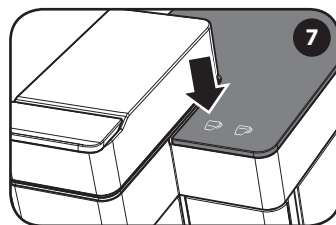

Pulsar 2 veces más el botón de inicio, con un intervalo máx. de 5 segundos.

Pressione mais 2 vezes a tecla de início, com intervalos máximos de 5 segundos.



El ciclo se pone en marcha.

O ciclo inicia-se.

DESCALCIFICACIÓN DESCALCIFICAÇÃO

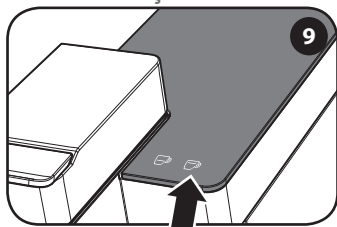

Quando permanezca encendido con luz fija, la máquina ha terminado el ciclo.

Quando permanecer aceso de modo fixo, a máquina terminou o ciclo.

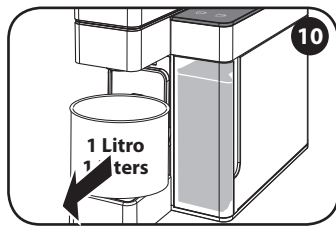

Vaciar el recipiente.

Esvazie o recipiente.

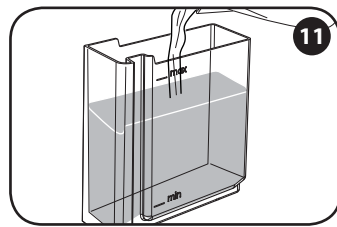

Lavar bien el depósito y llenarlo con agua fresca hasta el nivel MAX.

Lave bem o recipiente e encha-o com água fresca até ao nível MÁX.



Volver a colocar el recipiente.

Volte a colocar o recipiente.

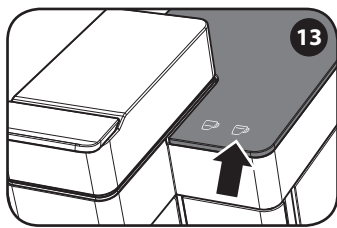

Pulsar : la máquina da inicio al enjuague suministrando agua a intervalos regulares.

Pressione : a máquina inicia o enxágue ao distribuir água em intervalos regulares.

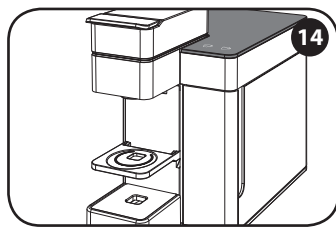

Una vez terminado el ciclo, los botones se encienden con luz fija. La máquina está lista para la preparación de café.

Terminado o ciclo, as teclas acendem-se de modo fixo. A máquina está pronta para a preparação do café.

La formación de cal se produce de forma natural con el uso de la máquina. La descalcificación permite optimizar la limpieza y eliminar los restos de cal de su interior. Si el ciclo de descalcificación se ve interrumpido por falta de corriente eléctrica o por haber apagado la máquina por error, se debe repetir toda la operación antes de poder utilizar la máquina.

A formação de calcário é uma consequência natural da utilização da máquina. A descalcificação permite otimizar a limpeza e remover os resíduos de calcário do seu interior. Se o ciclo de descalcificação for interrompido devido à ausência de corrente eléctrica, ou porque a máquina é desligada incorrectamente, deverá repetir-se toda a operação, antes de poder utilizar a máquina.

LIMITACIONES DE LA GARANTÍA

ATENCIÓN: en caso de no realizar la descalcificación, la cal puede provocar defectos de funcionamiento no cubiertos por la garantía. Para la primera descalcificación, se aconseja utilizar el producto descalcificante suministrado con la máquina. No usar vinagre, lejía, sal ni ácido fórmico, ya que dañarían la máquina.

Usar sólo productos descalcificantes aptos para máquinas de café. La solución descalcificante debe eliminarse según lo previsto por las normas vigentes. No beber el líquido suministrado durante el proceso de descalcificación; la máquina sólo puede utilizarse para suministrar café una vez que el proceso de descalcificación haya concluido.

La garantía no cubre averías causadas por:

- no realizar la descalcificación de forma periódica;
- funcionamiento con voltaje distinto del prescrito en la placa de datos "M" (ver capítulo "Componentes de la máquina");

- uso inapropiado o no conforme a las instrucciones;
- modificaciones realizadas en el interior.

La garantía no cubre los gastos de reparación si la máquina ha sido manipulada por centros de asistencia técnica no autorizados.

Dichos gastos serán totalmente a cargo del cliente. Se aconseja:

- no lavar los componentes de la máquina en el lavavajillas;
- mantener limpias las cubetas de recogida.

El incumplimiento de estos puntos podría causar problemas en la máquina no cubiertos por la garantía.

ATENCIÓN:

Se aconseja conservar el embalaje original (al menos durante el período de garantía) para el eventual envío de la máquina a centros de asistencia técnica autorizados. Los posibles daños debidos a un transporte sin embalaje adecuado no están cubiertos por la garantía.

LIMITAÇÕES DA GARANTIA

ATENÇÃO: Se não efectuar a descalcificação, o calcário poderá provocar defeitos de funcionamento não cobertos pela garantia. Para a primeira descalcificação, é recomendável utilizar o produto para a descalcificação, fornecido com a máquina. Não utilize óleo, lixívia, sal ou ácido fórmico, pois danificam a máquina.

Utilize apenas produtos descalcificantes adequados para as máquinas de café. A solução descalcificante deverá ser eliminada de acordo com o previsto pelas normas em vigor. Não beba o líquido distribuído durante o processo de descalcificação; a máquina pode ser utilizada para distribuir café apenas quando o processo de descalcificação estiver concluído.

A garantia não cobre avarias causadas por:

- uma descalcificação não periódica.
- um funcionamento com uma voltagem diferente da indicada na placa de dados "M" (veja o capítulo "peças da máquina").

- uma utilização imprópria ou não conforme as instruções
- modificações realizadas internamente

A garantia não cobre os custos de reparação de máquina manipuladas por centros de assistência não autorizados. Esses custos serão totalmente suportados pelo cliente. É recomendável:

- não lavar os componentes da máquina na máquina de lavar louça;
- manter as bandejas de recolha limpas.

O incumprimento destes pontos poderá criar problemas na máquina não cobertos pela garantia.

ATENÇÃO:

É recomendável guardar a embalagem original (pelo menos, durante o período da garantia) para o eventual envio da máquina para centros de assistência autorizados. Os eventuais danos causados por um transporte sem uma embalagem adequada, não estão cobertos pela garantia.

INDICACIÓN - ESTADO DE LA MÁQUINA

SINALIZAÇÃO - ESTADO DA MÁQUINA

**Los botones se iluminan secuencialmente**

La máquina se ha encendido y está en fase de calentamiento.

As teclas acendem-se em sequência

A máquina foi ligada e está na fase de aquecimento.

**Encendidos**

La máquina ha alcanzado la temperatura correcta para el suministro.

Acesas

A máquina atingiu a temperatura correcta para a distribuição.

**El botón de café espresso parpadea**

La máquina está suministrando un café espresso.

A tecla espresso pisca

A máquina está a distribuir um espresso.

**El botón de café largo parpadea**

La máquina está suministrando un café largo.

A tecla café longo pisca

A máquina está a distribuir um café longo.

**Parpadeo lento**

La máquina está en fase de Power Save. La máquina activa el Power Save tras 30 minutos sin ser utilizada. Para reactivar la máquina, tocar cualquier botón.

Pisca lentamente

A máquina está na fase de Power Save. A máquina activa o Power Save após 30 minutos de inutilização. Para ligar novamente a máquina, pressione uma tecla qualquer.

**Reducción de la iluminación**

La máquina necesita ser descalcificada.

Redução da iluminação

É necessário descalcificar a máquina.

**Encendido con luz fija (sólo el botón de café espresso)**

La máquina indica que se ha seleccionado el procedimiento de descalcificación. En este estado, el depósito debe contener la solución descalcificante.

Acesa fixa (apenas a tecla espresso)

A máquina indica que foi seleccionado o procedimento de descalcificação. Neste estado, o reservatório deverá conter a solução descalcificante.

**Parpadean alternadamente**

La máquina indica que se está ejecutando la primera parte de la descalcificación. La máquina está suministrando la solución descalcificante. Parpadea de forma progresiva sólo el botón de café espresso.

A piscar alternadamente

A máquina indica que está a efectuar a primeira parte da descalcificação. A máquina está a distribuir a solução descalcificante. Pisca de forma progressiva apenas a tecla de café espresso.

**Encendido con luz fija (sólo el botón de café largo)**

La máquina indica que ha terminado la primera fase de la descalcificación. Se debe enjuagar y llenar el depósito con agua potable fresca.

Acesa fixa (apenas a tecla de café longo)

A máquina indica que terminou a primeira parte da descalcificação. É necessário enxaguar e encher o reservatório com água fresca potável.

**Parpadean alternadamente**

La máquina indica que se está ejecutando la segunda parte de la descalcificación. La máquina está suministrando el agua para el enjuague del circuito. Parpadea de forma progresiva sólo el botón de café largo.

A piscar alternadamente

A máquina indica que está a efectuar a segunda parte da descalcificação. A máquina está a distribuir a água para o enxágue do circuito. Pisca de forma progressiva apenas a tecla de café longo.











**Parpadeo rápido**

La máquina tiene un mal funcionamiento. Apagarla y volver a encenderla tras 30 segundos. Si el defecto persiste, contactar con un centro de asistencia técnica.











Pisca rapidamente

A máquina está a funcionar incorrectamente. Desligue a máquina e após 30 segundos volte a ligá-la. Se o problema se repetir, contacte um centro de assistência.

PROBLEMA - CAUSA - SOLUCIÓN

PROBLEMA	CAUSA	SOLUCIÓN	Persistencia del problema
La máquina no se enciende.	Cable de alimentación no conectado a la toma de corriente.	Conectar el enchufe a una toma de corriente conforme a los datos técnicos indicados en la placa de datos "M" situada bajo la base de la máquina.	Contactar con un centro de asistencia técnica autorizado.
	Interruptor general "G" posicionado en "0".	Posicionar el interruptor general "G" en "1".	
La máquina no suministra café.	Falta agua en el depósito.	Llenar el depósito "L" con agua.	
	Cápsula no introducida en el compartimento para cápsulas.	Introducir una cápsula en el compartimento para cápsulas "B".	
	La cápsula introducida no suministra café.	Eliminar la cápsula desbloqueando y levantando la palanca "A" y recuperarla de la cubeta de recogida de cápsulas "D". Cerrar el compartimento para cápsulas "B" y suministrar una pequeña cantidad de agua. Volver a introducir la cápsula y poner en marcha el suministro.	
	Cierre incompleto de la pieza móvil de la parte superior de la máquina.	Levantar la palanca "A" y comprobar que la cápsula esté correctamente introducida. Bajar la pieza móvil y bloquearla bajando la palanca "A". Pulsar  o  para suministrar café.	
	Los botones  o  no han sido activados.	Tocar de nuevo los botones  o  .	
	Introducción incorrecta del depósito de agua.	Comprobar que el depósito "L" esté completamente introducido.	
	Componentes internos con presencia de cal.	Descalcificar la máquina según lo descrito en el apartado correspondiente.	
Bomba no cebada.	Probar a suministrar agua sin introducir ninguna cápsula en el compartimento "B".		
Pérdida de agua.	Tipo de cápsula incorrecta.	Comprobar que se haya utilizado una cápsula "lperespresso" de uso doméstico, identificables por la indicación "Cápsulas monodosis de café molido para uso doméstico" presente en el envase.	
	Máquina en estado Power Save.	Activar la máquina tocando uno de los dos botones  o  . Tocar de nuevo los botones  o  para dar inicio al suministro.	

PROBLEMA - CAUSA - SOLUÇÃO

PROBLEMA	CAUSA	SOLUÇÃO	Permanência do problema
A máquina não liga.	<i>O cabo de alimentação não está ligado à tomada de corrente.</i>	<i>Ligue a ficha a uma tomada de corrente em conformidade com os dados técnicos indicados na placa de dados "M" debaixo da base da máquina.</i>	Contacte um centro de assistência autorizado.
	<i>Interruptor geral "G" na posição "0".</i>	<i>Coloque o interruptor geral "G" na posição "I".</i>	
A máquina não distribui café.	<i>Falta água no reservatório.</i>	<i>Encha o reservatório "L" com água.</i>	
	<i>A cápsula não está inserida no compartimento de cápsulas.</i>	<i>Introduza uma cápsula no compartimento de cápsulas "B".</i>	
	<i>A cápsula inserida não distribui café.</i>	<i>Retire a cápsula ao desengatar e levantar a alavanca "A" e recupere-a da bandeja de recolha de cápsulas "D". Feche o compartimento de cápsulas "B" e distribua uma pequena quantidade de água. Volte a introduzir a cápsula e inicie a distribuição.</i>	
	<i>Fecho incompleto da parte móvel da secção superior da máquina.</i>	<i>Levante a alavanca "A" e verifique se introduziu correctamente a cápsula. Baixe a parte móvel e bloqueie ao baixar a alavanca "A". Pressione  ou  para distribuir café.</i>	
	<i>Falta de activação da tecla  ou .</i>	<i>Pressione novamente a tecla  ou .</i>	
	<i>Encaixe incorrecto do reservatório de água.</i>	<i>Verifique se o reservatório "L" foi inserido completamente.</i>	
	<i>Componentes internos com presença de calcário.</i>	<i>Descalcifique a máquina conforme descrito no respectivo parágrafo.</i>	
<i>Ausência de activação da bomba.</i>	<i>Tente distribuir água sem a cápsula inserida no compartimento "B".</i>		
Perda de água.	<i>Tipo incorrecto de cápsula.</i>	<i>Verifique se utilizou uma cápsula "lperpresso" para uso doméstico, identificada pela etiqueta "Cápsula monodose de café moído para uso doméstico" presente na embalagem.</i>	
	<i>Máquina no estado Power Save.</i>	<i>Ligue a máquina ao pressionar uma das duas teclas  ou . Pressione novamente a tecla  ou  para iniciar a distribuição.</i>	

ELIMINACIÓN

Eliminación de equipos eléctricos y electrónicos usados por parte de particulares en la Unión Europea.

El símbolo RAEE utilizado para este producto indica que no debe eliminarse junto con el resto de desechos domésticos, sino que debe ser objeto de "recogida selectiva". El usuario particular tiene la posibilidad de entregar gratuitamente al distribuidor, en razón de uno contra uno, el aparato usado en el momento de la adquisición de uno nuevo.

Para más información sobre los puntos de recogida de aparatos para su desguace, se aconseja contactar con el ayuntamiento de residencia, el servicio de eliminación de desechos local o la tienda en la que se adquirió el producto. Es responsabilidad del usuario eliminar el producto con arreglo a las normativas vigentes y el incumplimiento de las disposiciones de ley puede ser sancionado.

La eliminación correcta de este producto contribuirá a proteger el medio ambiente, los recursos naturales y la salud humana.

ELIMINAÇÃO

Eliminação de aparelhos eléctricos e electrónicos usados, por parte de particulares na União Europeia.

O símbolo RAEE utilizado por este produto indica que não deve ser eliminado em conjunto com outros resíduos domésticos, devendo ser submetido a uma "recolha separada". O utilizador particular tem a possibilidade de devolver gratuitamente ao distribuidor o aparelho usado no acto de compra de um novo aparelho (devolve o aparelho usado e compra um novo).

Para obter mais informações sobre pontos de recolha de aparelhos a serem entregues em sucata, é recomendável contactar a autoridade local na sua cidade de residência, o serviço local de eliminação de resíduos ou a loja na qual adquiriu o produto. É da responsabilidade do utilizador proceder à eliminação de acordo com as normas em vigor, e o incumprimento das disposições legais pode ser sancionado.

A eliminação correcta deste produto contribuirá para proteger o ambiente, os recursos naturais e a saúde humana.



Intertek

ALGEMENE BEDIENINGSVOORSCHRIFTEN

Lees deze bedieningshandleiding en de garantiebepalingen aandachtig door voor gebruik.

Deze machine moet aangesloten worden op een stopcontact met randaarde.

De machine moet regelmatig schoon gemaakt worden. Reinig de kopjeshouder, het lekbakje, de capsulehouder, het waterreservoir en de glazen warmhoudplaat voor kopjes daarom geregeld.

Het onderhoud moet uitgevoerd worden als de machine uitgeschakeld is.

BELANGRIJK: Dompel de machine of de verwijderbare onderdelen van deze machine in geen geval onder in water en plaats ze niet in de vaatwasmachine. Het water in het reservoir moet regelmatig worden ververs. Gebruik de machine niet als het waterreservoir leeg is. Dit kan de machine op lange termijn beschadigen.

We raden u aan deze machine ten minste elke 2 maanden te ontkalken en daarbij een speciaal ontkalkingsmiddel voor espressomachines te gebruiken.

Volg de instructies die verderop beschreven worden in het hoofdstuk 'Ontkalken'.

TECHNISCHE GEGEVENS

Materiaal van de machine: Aluminium en gehard glas

Materiaal warmtewisselaar: Roestvrij staal

Waterreservoir: 0,9 liter

Inhoud opvangbak voor gebruikte capsules: 10 capsules

Pomp: 19 bar

Gewicht zonder verpakking: 4 kg

Voltage: 220-240 V , 50/60 Hz (EU); 120 V, 60 Hz (USA)

Vermogen: 1250 W (EU-USA) - Met "Power Save" functie

Afmetingen (L x B x H) (mm): 145 x 285 x 245

De fabrikant behoudt zich het recht voor om zonder voorafgaande kennisgeving wijzigingen of verbeteringen aan te brengen.

ONTDEK EN KOOP DE ILLY IPERESPRESSO CAPSULES OP SHOP.ILLY.COM OF BIJ ONZE BESTE ERKENDE WEDERVERKOPERS.

GENERELLE RETNINGSLINJER FOR BRUG AF MASKINEN

Læs brugsanvisningen og garantibetingelserne nøje.

Maskinen skal sluttes til en almindelig stikkontakt med jordforbindelse.

Maskinen skal holdes ren ved at vaske kopholderen, drypbakken, bakken til brugte kapsler, vandbeholderen og glashylden til kopper regelmæssigt.

Maskinen skal være slukket i forbindelse med vedligeholdelse.

VIGTIGT: Maskinen eller dens aftagelige dele må ikke lægges i blød eller vaskes i opvaskemaskine.

Vandet i beholderen skal skiftes regelmæssigt. Brug ikke maskinen, hvis beholderen er tom.

Det anbefales at afkalke maskinen min. hver 2. måned. Benyt et særligt kalkfjerningsprodukt udviklet til espressomaskiner, og følg anvisningerne i kapitlet "Afkalkning".

TEKNISKE DATA

Maskinens materiale: Aluminium og hærdet glas

Varmevekslerens materiale: Rustfri stål

Vandbeholder: 0,9 liter

Kapacitet for bakke til brugte kapsler: 10 kapsler

Pumpe: 19 bar

Vægt uden emballage: 4 kg

Spænding: 220-240 V , 50/60 Hz (EU); 120 V, 60 Hz (USA)

Effekt: 1250 W (EU-USA) - med "Power Save"-funktion

Dimensioner (L x D x H) (mm): 145 x 285 x 245

Fabrikanten forbeholder sig retten til at foretage ændringer eller forbedringer i produktet uden varsel.

OPDAG OG KØB ILLY IPERESPRESSO-KAPSLERNE PÅ SHOP.ILLY.COM ELLER HOS VORES BEDSTE AUTORISEREDE FORHANDLERE.

INHOUDSOPGAVE

■ ALGEMENE BEDIENINGSVOORSCHRIFTEN.....	62	■ GARANTIEBEPERKINGEN	76
■ TECHNISCHE GEGEVENS	62	■ SIGNALERING - MACHINESTATUS	77
■ ONDERDELEN VAN DE MACHINE.....	64	■ PROBLEEM - OORZAAK - OPLOSSING	78
■ BELANGRIJKE VEILIGHEIDSMATREGELEN	65	■ AFDANKEN VAN HET APPARAAT	80
■ INSTALLATIE EN INWERKINGSTELLING VAN DE MACHINE	69		
■ KOFFIE ZETTEN	70		
■ AANBEVELINGEN	71		
■ INSTELLING VAN DE HOEVEELHEID KOFFIE PER KOPJE.....	72		
■ REINIGING EN ONDERHOUD	73		
■ ONTKALKING.....	74		

INDHOLDSFORTEGNELSE

■ GENERELLE RETNINGSLINJER FOR BRUG AF MASKINEN.....	62	■ BEGRÆNSNINGER FOR GARANTI.....	76
■ TEKNISKE DATA	62	■ SIGNALERING - MASKINSTATUS.....	77
■ MASKINENS DELE	64	■ PROBLEM - ÅRSAG - LØSNING.....	79
■ VIGTIGE SIKKERHEDSFORSKRIFTER	65	■ BORTSKAFFELSE.....	80
■ INSTALLATION OG IBRUGTAGNING AF MASKINEN	69		
■ TILBEREDELSE AF KAFFE	70		
■ ANBEFALINGER	71		
■ INDSTILLING AF MÆNGDEN AF KAFFE I EN KOP.....	72		
■ RENGØRING OG VEDLIGEHOLDELSE.....	73		
■ AFKALKNING.....	74		

ONDERDELEN VAN DE MACHINE

- | | | | |
|---|---|----|--------------------------------|
| A | HENDEL VOOR OPENING/SLUITING VAN RUIMTE VOOR CAPSULES | G | HOOFDSCHAKELAAR |
| B | RUIMTE VOOR CAPSULES (intern) | H | VOEDINGSKABEL |
| C | KOFFIESCHENKINRICHTING | I | VERLICHT TOUCH SCREEN |
| D | OPVANGBAK VOOR GEBRUIKTE CAPSULES (vloeistofresten aan het einde van de afgifte). | I1 | ESPRESSOKOFFIE |
| E | HOUDER VOOR ESPRESSOKOPJE | I2 | LUNGO |
| F | HOUDER VOOR BEKERS | L | WATERRESERVOIR |
| | | M | TYPEPLAATJE (aan de onderkant) |

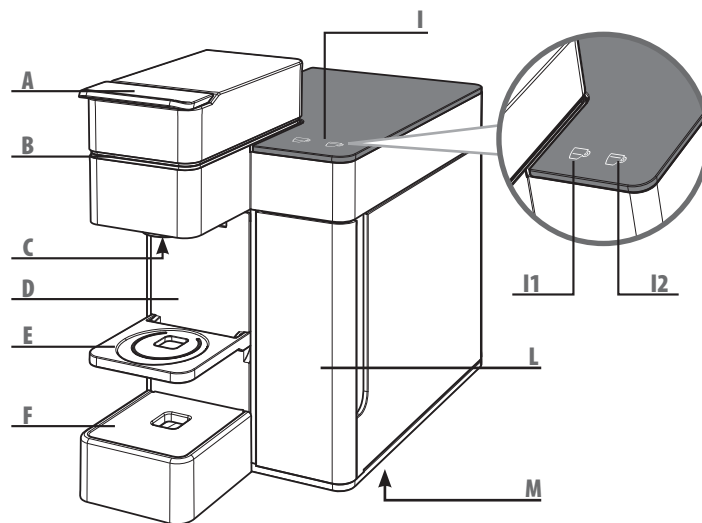

MASKINENS DELE

- | | | | |
|---|--|----|----------------------------|
| A | GREB TIL ÅBNING/LUKNING AF KAPSELNUM | G | AFBRYDERKONTAKT |
| B | KAPSELNUM (indvendigt) | H | STRØMKABEL |
| C | KAFFEUDLØB | I | OPLYST BERØRINGSTASTATUR |
| D | BAKKE TIL OPSAMLING AF BRUGTE KAPSLER (væskerester efter udløb). | I1 | ESPRESSOKAFFE |
| E | KOPBAKKE TIL ESPRESSOKOPPER | I2 | LANG KAFFE |
| F | KOPBAKKE TIL KRUS | L | VANDBEHOLDER |
| | | M | TYPESKILT (under maskinen) |

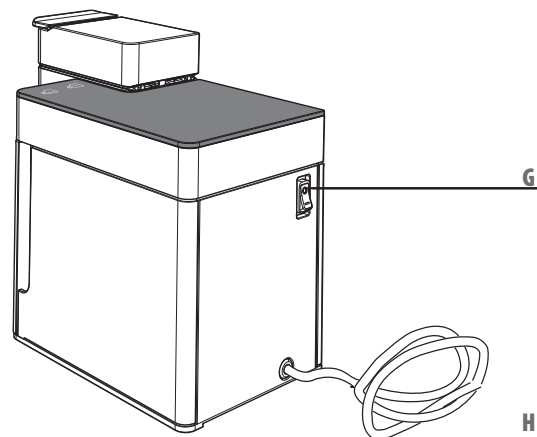

BELANGRIJKE VEILIGHEIDSMATREGELEN

Volg bij het gebruik van de espressomachine steeds de onderstaande veiligheidsvoorschriften.

Gebruik van de espressomachine

- Lees alle instructies.
- Deze machine is uitsluitend bedoeld voor huishoudelijk gebruik. Gebruik voor andere dan huishoudelijke toepassing wordt beschouwd als oneigenlijk en is om die reden gevaarlijk.
- Neem het voedingsnoer uit het stopcontact als u de machine niet gebruikt.
- Raak warme oppervlakken niet met de handen aan. Het water of de koffie die uit de machine stroomt, kan brandwonden veroorzaken.
- Deze machine is speciaal bedoeld voor de bereiding van espresso: let er daarom op dat u zich niet verbrandt aan het kokende water of door onoordeelkundig gebruik van de machine.
- Deze machine is niet geschikt voor gebruik door personen (met inbegrip van kinderen) met beperkte lichamelijke, geestelijke of sensorische vermogens, of ontoereikende ervaring en/of vaardigheden, dit tenzij ze onder toezicht staan van een begeleider die verantwoordelijk is

voor hun veiligheid, en hen instructies geeft ten aanzien van het gebruik van het apparaat.

- Houd kinderen altijd goed in het oog en voorkom dat ze met het apparaat spelen.
- Deze machine is uitsluitend bedoeld voor gebruik binnenshuis.
- Om brand, elektrocutie of persoonlijk letsel te voorkomen, mag het voedingsnoer, de stekker of de behuizing van deze machine niet ondergedompeld worden in water of andere vloeistoffen.
- Plaats de machine niet op of in de nabijheid van elektrische of gaskookplaten of in een warme oven.
- Machine alleen tijdens gebruik inschakelen.
- De machine na gebruik uitschakelen met de hoofdschakelaar "G" door deze van de AAN-stand

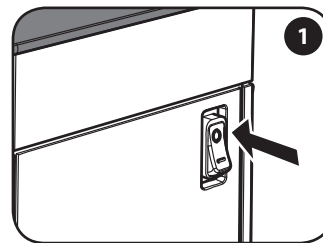

VIGTIGE SIKKERHEDSFORSKRIFTER

Overhold altid følgende sikkerhedsforskrifter i forbindelse med brug af el-apparater.

Brug af maskinen

- Gennemlæs brugsanvisningen.
- Denne maskine er udelukkende beregnet til brug i private husholdninger. Alle andre former for brug er forkerte og udgør dermed en fare.
- Fjern stikket fra stikkontakten, når maskinen ikke er i brug.
- Berør aldrig de varme overflader. Tapning af vand/brygning af kaffe kan medføre skoldning.
- Denne maskine er konstrueret til "brygning af espresso". Vær forsigtig for at undgå skoldning pga. vand eller ved forkert brug af maskinen.
- Maskinen må ikke betjenes af personer (inkl. børn) med nedsatte fysiske, mentale eller sansmæssige

evner eller af personer med utilstrækkelig erfaring og/eller kendskab, medmindre dette sker under opsyn eller efter forudgående instruktion vedrørende brug af maskinen.

- Hold børn under opsyn for at hindre, at de benytter maskinen som legetøj.
- Benyt kun maskinen indendørs eller på steder, som er beskyttet mod skiftende vejrforhold.
- Læg ikke ledningen, stikket og maskinen i blød i vand eller andre væsker. Herved undgås risikoen for brand, elektrisk stød eller kvæstelser.
- Brug kun maskinen i overensstemmelse med de fastlagte formål.
- Placér ikke maskinen på elektriske kogeplader, gasblus eller i en varm ovn.
- Maskinen må kun tændes i det tidsrum, som er nødvendigt i forbindelse med brug. Herefter skal den slukkes ved at stille afbryderkontakten "G" på "0" og fjerne stikket fra stikkontakten.
- Kontrollér, at afbryderkontakten "G" er indstillet på "0", inden stikket fjernes fra stikkontakten.
- Brug af tilbehør, som ikke er anbefalet af producenten, kan medføre brand, elektrisk stød eller

BELANGRIJKE VEILIGHEIDSMÅTREGELN

- "I" in de UIT-stand "0" te zetten en de stekker uit het stopcontact te verwijderen.
- Controleer alvorens de stekker van de machine uit het stopcontact te verwijderen, of de AAN/UIT schakelaar "G" in de AAN-stand "I" staat.
- Het gebruik van hulpmiddelen of accessoires die niet door de fabrikant van dit apparaat voorgeschreven worden, kan leiden tot brand, elektrocutie of persoonlijke ongevallen.
- Laat het voedingssnoer bij voorkeur niet van het tafelblad of ander oppervlak hangen. De stekker niet verwijderen door aan het snoer te trekken en deze niet met natte handen aanraken.
- De espressomachine niet aan het snoer dragen of trekken.
- Om het gevaar voor letsel te verkleinen, mag de kabel niet van het werkoppervlak of de tafel afhangen omdat kinderen eraan kunnen trekken of per ongeluk over de kabel kunnen struikelen.
- Gebruik het apparaat niet indien de kabel of de stekker beschadigd is, na een slechte werking van het apparaat of na schade van ongeacht welke aard. Breng het apparaat naar het dichtstbijzijnde geautoriseerde servicecentrum voor een controle, reparatie of verificatie van de correcte werking.
- Gebruik geen verlengsnoeren of stekkerdozen. Gebruik bij brand koolstofdioxideblussers (CO₂).

- Gebruik geen water of poederblussers.
- Blokkeer nooit de luchtroosters die zich op de machinebasis bevinden.
- Gebruik het apparaat alleen voor het gebruik waarvoor het bestemd is.

Installatie van de espressomachine

- Lees de aanwijzingen voor gebruik aandachtig door.
- Plaats de machine niet in een omgeving waar de temperatuur kan dalen tot 0°C of lager (als het water bevroest, kan het apparaat daardoor beschadigd raken) of tot boven de 40°C kan oplopen.
- Controleer of de netspanning overeenkomt met de voorgeschreven spanning die op het typeplaatje "M" op de onderzijde van het apparaat aangeduid is.
- Sluit de machine alleen aan op een stopcontact of wandcontactdoos met randaarde, en een minimale belastbaarheid van 6 A voor de machinemodellen met een voedingsspanning van 230 Vac en 15 A voor de machinemodellen met een voedingsspanning van 120 Vac.

VIGTIGE SIKKERHEDSFORSKRIFTER

kvæstelser.

- *Lad ikke ledningen hænge løst ned fra køkkenborde, diske osv. Fjern ikke stikket fra stikkontakten ved at trække i ledningen, og rør ikke stikket med fugtige hænder.*
- *Transportér eller træk ikke i kaffemaskinen ved at holde fast i ledningen.*
- *Fare for kvæstelser: Lad ikke ledningen hænge ned fra disken eller køkkenbordet, idet børn ved et uheld kan trække i eller falde over ledningen.*
- *Brug ikke maskinen, hvis ledningen eller stikket er beskadiget pga. en funktionsfejl i maskinen eller andre former for beskadigelse. Indlevér maskinen ved det nærmeste autoriserede servicecenter med henblik på kontrol af funktionen og eventuel reparation.*
- *Brug ikke forlængerledninger eller stikdåser. Brug ildslukkere med kuldioxid (CO₂) i tilfælde af brand. Brug ikke vand eller pulverlukkere.*
- *Tildæk aldrig ventilationsrillerne på bunden af apparatet.*

- *Brug kun maskinen i overensstemmelse med de fastsatte formål.*

Installation af maskinen

- *Læs brugsanvisningen nøje.*
- *Installér aldrig maskinen på steder med risiko for temperaturer ned til eller under frysepunktet (0 °C). Der er risiko for beskadigelse af maskinen, hvis vandet fryser til is. Endvidere må maskinen ikke installeres på steder med risiko for temperaturer over 40 °C.*
- *Kontrollér, at netspændingen svarer til angivelserne på maskinens typeskilt "M". Slut kun maskinen til en stikkontakt med en min. kapacitet på 6 A for modeller med 230 VAC forsyning og 15 A for modeller med 120 VAC forsyning. Stikkontakten skal være udstyret med en effektiv jordforbindelse.*
- *Hvis stikket og stikkontakten ikke passer sammen, er det nødvendigt at få stikket udskiftet af et autoriseret servicecenter.*

BELANGRIJKE VEILIGHEIDSMÅTREGELN

- Als de stekker niet geschikt is voor het stopcontact, laat de stekker dan door een erkend servicecentrum vervangen.
- Plaats de machine op het aanrecht of op een tafel, uit de buurt van kranen en spoelbakken.
- Controleer de inhoud van de verpakking direct na het openen op beschadigingen voordat u de machine installeert.
- Houd de verpakkingsmaterialen buiten het bereik van kinderen.
- Trek het waterreservoir "L" los door het iets omhoog te tillen en vervolgens naar u toe te trekken.
- Neem de machinebehuizing en de diverse machinecomponenten af met een vochtige doek en droog ze vervolgens na met een zachte, droge doek. Het gebruik van reinigingsmiddelen wordt afgeraden.
- Stel de machine niet bloot aan spatwater en dompel ze in geen geval geheel of gedeeltelijk onder in water.

Reiniging van het apparaat

- Controleer, alvorens de stekker van de machine uit het stopcontact te verwijderen, of de hoofdschakelaar "G", in de UIT-stand "0" staat.
- Verwijder de stekker van de machine uit het stopcontact voordat u deze schoonmaakt.
- Laat de machine even afkoelen voordat u deze schoonmaakt.

Storingen opsporen en verhelpen

Gebruik dit apparaat niet als de voedingskabel of de stekker beschadigingen vertonen, of als het apparaat een storing of defect vertoont, of enige beschadiging zichtbaar is. Breng de machine naar het dichtstbijzijnde bevoegde servicecentrum voor controle of reparatie.

Als de voedingskabel een beschadiging vertoont, moet deze door de fabrikant van het apparaat of door een erkend servicebedrijf vervangen worden.

In het geval van beschadiging of storing het apparaat direct uitschakelen en zeker zelf geen actie

VIGTIGE SIKKERHEDSFORSKRIFTER

- *Placér maskinen på et køkkenbord i god afstand fra vandhaner og køkkenvaske.*
- *Fjern emballagen, og kontrollér inden installation, at maskinen ikke er beskadiget.*
- *Opbevar maskinens emballage utilgængeligt for børn.*
- *Udsæt ikke maskinen for kraftige vandstråler, og læg den ikke i blød (hverken helt eller delvist).*

Rengøring af maskinen

- *Kontrollér, at afbryderkontakten "G" er indstillet på "0", inden stikket fjernes fra stikkontakten.*
- *Fjern stikket fra stikkontakten i forbindelse med rengøring.*
- *Lad maskinen afkøle inden rengøringen.*
- *Fjern vandbeholderen "L" ved at trække den en smule opad og herefter udad.*
- *Rengør beklædningen og tilbehøret med en fugtig klud, og tør efter med en tør og blød klud. Det frarådes at benytte rengøringsmidler.*

Fejl i maskinen

Benyt ikke maskinen, hvis ledningen eller stikket er beskadiget, eller hvis maskinen viser tegn på fejl eller beskadigelse. Indlævr maskinen til det nærmeste autoriserede servicecenter med henblik på kontrol eller reparation.

Hvis ledningen er beskadiget, skal den udskiftes af producenten eller af det autoriserede servicecenter. Sluk maskinen i tilfælde af fejl eller defekt. Forsøg ikke selv at reparere maskinen. Kontakt det autoriserede servicecenter med henblik på reparationer, og anmod om, at der udelukkende anvendes originale reservedele. Manglende overholdelse af dette kan øve negativ indflydelse på maskinens sikkerhed og medføre bortfald af garantien.

BELANGRIJKE VEILIGHEIDSMÅTREGELN

ondernemen. Neem voor reparatie altijd contact op met een door de fabrikant erkend servicecentrum en sta erop dat er uitsluitend originele onderdelen gebruikt worden bij een eventuele reparatie. Iedere handeling in afwijking met deze instructies kan de gebruiksveiligheid van de machine in gevaar brengen en maakt de garantiebepalingen ongeldig.

Verkeerd gebruik van de machine

- Deze machine is uitsluitend bedoeld voor huishoudelijk gebruik. Gebruik voor andere dan huishoudelijke toepassingen wordt beschouwd als afwijkend en is om die reden gevaarlijk.
- De fabrikant kan niet aansprakelijk gesteld worden voor ongevallen die het gevolg zijn van afwijking van bestaande normen en voorschriften die gelden ten aanzien van elektrische randdaardestemmen.
- De fabrikant kan niet aansprakelijk gesteld worden voor eventuele schade die het gevolg is van oneigenlijk, onjuist of onredelijk gebruik.

De machine is voor huishoudelijk gebruik en voor:

- keukens voor winkel- en kantoorpersoneel of voor personeel van andere werkgelegenheden
- vakantieboerderijen
- klanten in hotels, motels of soortgelijk onderdak
- bed & breakfast .

BELANGRIJK: BEWAAR DEZE GEBRUIKSAANWIJZING ALS REFERENTIE BIJ EVENTUELE VRAGEN OP EEN LATER TIJDSTIP

VIGTIGE SIKKERHEDSFORSKRIFTER

Forkert brug af maskinen

- Denne maskine er udelukkende beregnet til brug i private husholdninger. Alle andre former for brug er forkerte og udgør dermed en fare.
- Producenten kan ikke gøres ansvarlig for eventuelle kvæstelser, som skyldes et manglende jordings-system eller et jordingsystem, der ikke opfylder kravene i den gældende lovgivning.
- Producenten kan ikke gøres ansvarlig for eventuelle skader som følge af forkert, fejlagtig eller forsømmelig brug af maskinen.

Maskinen er beregnet til husholdningsbrug og lignende som f.eks.:

- Køkkener i butikker, på kontorer og på andre arbejdspladser.
- Pensionater, bondegårde og lignende.
- Værelser på hoteller, moteller og andre typer overnatningssteder.
- Bed & Breakfast.

VIGTIGT: GEM BRUGSANVISNINGEN!

INSTALLATIE EN INWERKINGSTELLING VAN DE MACHINE

INSTALLATION OG IBRUGTAGNING AF MASKINEN

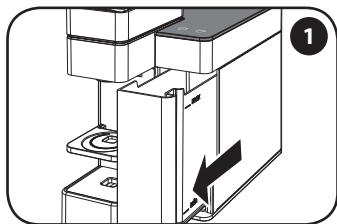

Haal het waterreservoir uit de machine.

Tag vandbeholderen ud.

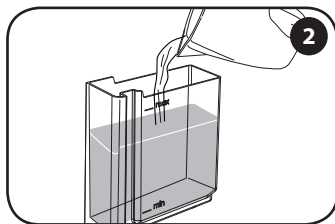

Vul het met vers drinkwater tot aan het MAX niveau.

Fyld den med frisk drikkevand til niveauet MAX.

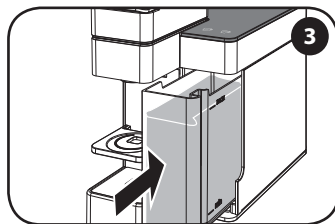

Plaats het reservoir helemaal in de machine.

Sæt beholderen helt ind i maskinen.

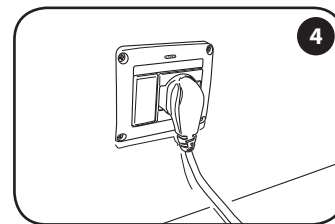

Steek de stekker in het stopcontact.

Sæt stikket i stikkontakten.

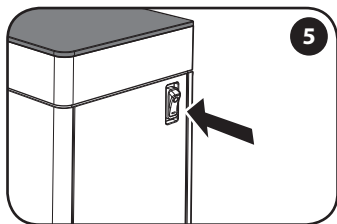

Zet de schakelaar op "I" om de machine in te schakelen.

Stil kontakten på "I" for at tænde maskinen.

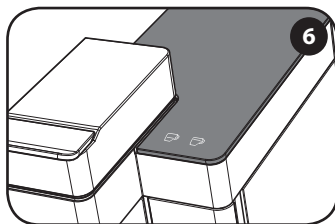

De toetsen en worden opeenvolgend verlicht: verwarmingsfase.

Knapperne og lyser i rækkefølge: opvarmningsfase.

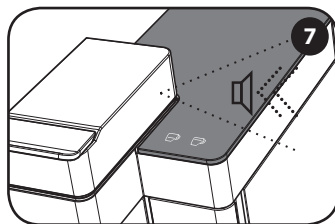

De toetsen en branden continu en een geluidssignaal geeft aan dat de machine klaar is.

Knapperne og lyser uden at blinke, og en lyd signalerer, at maskinen er klar.

Na 30 minuten dat de machine niet gebruikt wordt, treedt de machine automatisch in de Power Save modus. De toets knippert langzaam. Raak een van de twee toetsen aan om de machine weer te activeren.

Når maskinen ikke har været i brug i 30 minutter, går den automatisk i Power Save-tilstand. Knappen blinker langsomt. Rør ved en af de to knapper for at genaktivere maskinen.

Let op: zorg ervoor dat de ruimte voor capsules "B" goed gesloten is voordat men koffie begint te zetten. Open het nooit tijdens de koffieafgifte.

Opmerking: bij de eerste inschakeling en bij het niet gebruiken tijdens meerdere dagen, wordt het aangeraden om een bak van passend formaat onder de schenkinrichting "C" te plaatsen en minstens een half reservoir met water te verstrekken zonder capsules te gebruiken.

Vigtigt: Sørg for, at kapselrummet "B" er lukket korrekt, før du brygger kaffe. Det må aldrig åbnes, mens kaffen er ved at løbe ud.

Bemærk: Ved første ibrugtagning og hvis maskinen har stået ubenyttet hen i flere dage, anbefales det at stille en beholder under udløbet "C" og lade en mængde vand svarende til mindst en halv vandbeholder løbe ud uden kapsler i maskinen.

KOFFIE ZETTEN

TILBEREDELSE AF KAFFE

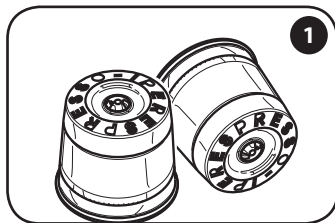

Gebruik alleen "Iperespresso" capsules.

Bruk kun "Iperespresso"-kapsler.

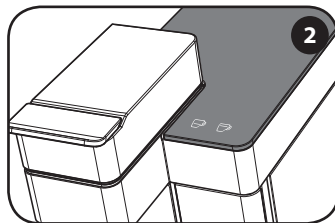

De toetsen ☺ en ☺ branden continu.

Knapperne ☺ og ☺ lyser uden at blinke.

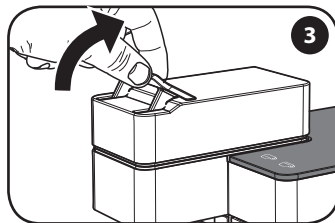

Maak de hendel los.

Frigør grebet.

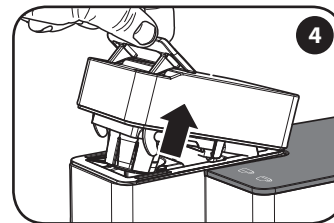

Til de hendel op.

Løft grebet.

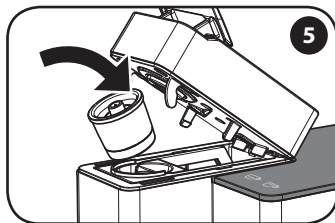

Plaats de capsule.

Indsæt kapslen.

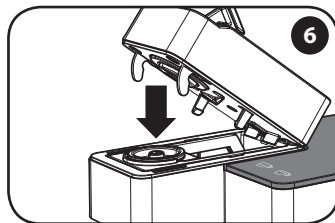

Duw het beweegbare gedeelte naar beneden.

Sænk den bevægelige del.

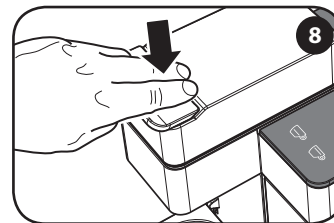

Zet het vast door de hendel naar beneden te zetten.

Bloker den ved at sænke grebet.

Er kunnen geen andere soorten capsules gebruikt worden, omdat ze anders de machine zouden kunnen beschadigen.

Opmerking: indien een capsule zich in vak "B" bevindt, wordt deze automatisch verwijderd bij de opening van het vak zelf. De capsule moet makkelijk in het vak geplaatst kunnen worden; als dat niet lukt, haal de capsule eruit en plaats het opnieuw.

Der kan ikke anvendes andre typer kapsler, da de kan beskadige maskinen.

Bemærk: Hvis der er en kapsel i rummet "B", bliver den automatisk fjernet, når rummet åbnes. Kapslen skal kunne indsættes let i rummet. Hvis den ikke gør, skal den tages ud og sættes korrekt i.

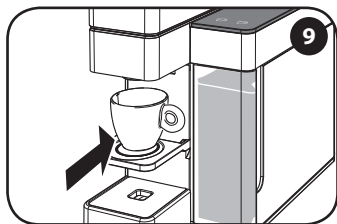
KOFFIE ZETTEN**TILBEREDELSE AF KAFFE**

Plaats het espressokopje.

Stil espressokoppen ind.

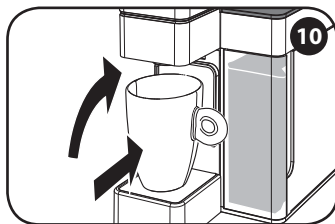

Of til de holder op en plaats en grote beker.

Eller løft holderen, og stil et stort krus ind.

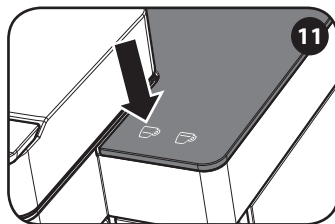

Druk op ☕ om een espresso te zetten.

Tryk på ☕ for at brygge en espresso.

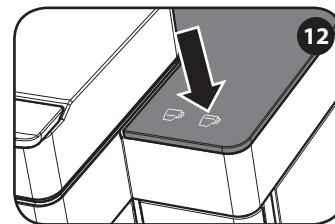

Of druk op ☕ om een Lungo te zetten.

Eller tryk på ☕ for at brygge en lang kaffe.



De afgifte eindigt automatisch.

Udløbet stopper automatisk.

**AANBEVELINGEN**

Denk aan het volgende wanneer men een espresso van goede kwaliteit wil proeven:

- Vervang dagelijks het water in het reservoir "L".
- Gebruik bij voorkeur water met een totale waterhardheid die lager is dan 6 dH om aanslag in de machine te verminderen.
- Gebruik warme kopjes.

ANBEFALINGER

Husk følgende for at nyde en espresso i høj kvalitet:

- Udskift vandet i beholderen "L" hver dag.
- Det anbefales at bruge vand med en samlet hårdhed på under 12 franske hårdhedsgrader for at mindske aflejringer indvendigt i maskinen.
- Brug varme espressokopper.

Het is mogelijk de afgifte eerder dan de automatische beëindiging te stoppen door op de zojuist gekozen toets te drukken.

Let op: de afgifte stopt in elk geval automatisch na circa 70 seconden. In dat geval kan het gebeuren dat het kopje overstroomt.

Opmerking: het zetten van een Lungo in een klein kopje kan het overstromen van de koffie tot gevolg hebben.

Det er muligt at stoppe udløbet før det automatiske stop ved at trykke på den knap, du lige har valgt.

Vigtigt: Udløbet stopper under alle omstændigheder automatisk efter cirka 70 sekunder. I dette tilfælde kan kaffen løbe ud over kanten på koppen.

Bemærk: Hvis der brygges en lang kaffe i en lille espressokop, kan kaffen løbe ud over kanten på koppen.

INSTELLING VAN DE HOEVEELHEID KOFFIE PER KOPJE INDSTILLING AF MÆNGDEN AF KAFFE I EN KOP

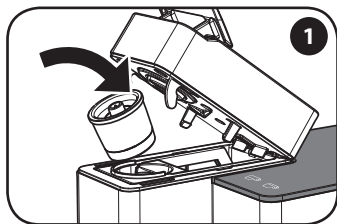

Plaats de capsule.

Indsæt kapslen.

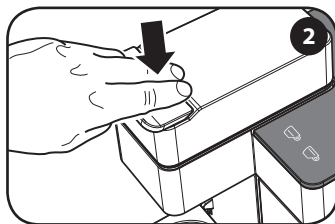

Zet het vast door de hendel naar beneden te zetten.

Bloker den ved at sænke grebet.

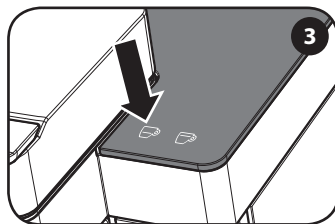

Houd ☕ ingedrukt.

Hold ☕ nede.

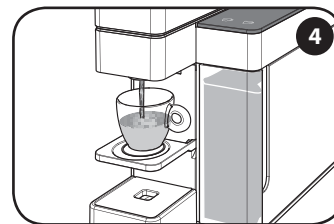

Laat weer los wanneer de gewenste hoeveelheid koffie is bereikt.

Slip, når den ønskede mængde kaffe er løbet ud.



Het niveau wordt opgeslagen. De machine is nu geprogrammeerd; bij de volgende druk op de toets ☕ wordt de zojuist opgeslagen hoeveelheid koffie verstrekt.

Niveauet er gemt. Maskinen er nu programmeret, og ved næste tryk på knappen ☕ løber den mængde kaffe ud, der lige er blevet gemt.

Het is mogelijk om voor beide afgiftetoetsen ☕ en ☕ op de machine de gewenste hoeveelheid/volume koffie in het kopje af te stellen.

Opmerking: voor het gemak wordt alleen de programmering van de toets ☕ getoond; om de toets ☕ te programmeren, dient men dezelfde procedure uit te voeren door op ☕ te drukken.

Maskinen gør det muligt at justere den ønskede mængde kaffe i koppen for begge knapper til kaffeudløb ☕ og ☕.

Bemærk: For nemheds skyld vises kun programmeringen af knappen ☕. Den samme procedure skal følges for at programmere knappen ☕ blot ved at trykke på ☕.

De fabrieksinstellingen weerspiegelen de gemiddelde tijd om de beste illy koffie te zetten en zijn als volgt: / Caffè ristretto 16 sec / Espresso koffie 22 sec / Lange Espresso koffie 30 sec. Bovendien wordt het aangeraden om voor slappe koffie de "blauwe" capsules ("lange espresso") met een maximum extractietijd van 30 seconden te gebruiken.

Fabriksindstillingerne afspejler den gennemsnitlige tid, det tager at tilberede den bedste illy-kaffe, og er som følger: / ristretto 16 sek. / espresso 22 sek. / lang espresso 30 sek. Til lang kaffe anbefales det desuden at bruge de "blå" kapsler ("lang espresso") med en ekstraktionstid på maks. 30 sek.

REINIGING EN ONDERHOUD

RENGØRING OG VEDLIGEHOLDELSE

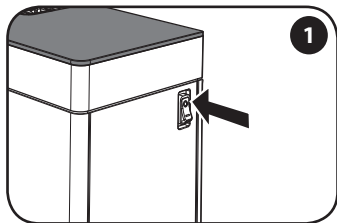

Zet de machine uit en haal de stekker uit het stopcontact.

Sluk maskinen, og træk stikket ud.

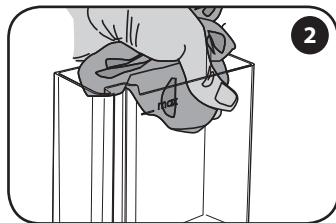

Haal het waterreservoir eruit en was het af.

Tag vandbeholderen ud, og vask den.

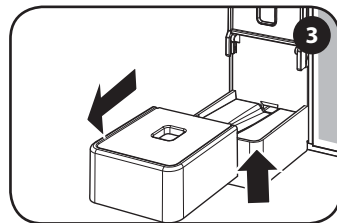

Til de kopjesholder op, haal het eruit en was het af.

Løft og tag kopbakken ud, og vask den.

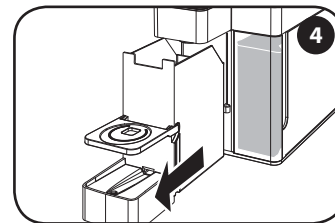

Haal de opvangbak voor gebruikte capsules eruit.

Tag bakken til opsamling af brugte kapsler ud.

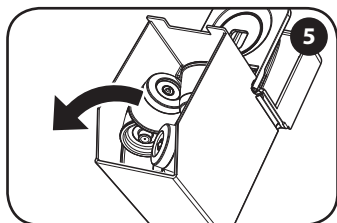

Gooi de resten in de bak weg (gebruikte capsules/koffie) en was het af.

Tøm bakken for rester (brugte kapsler/kaffe), og vask den.

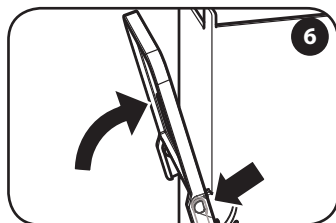

Draai de kopjesholder omhoog totdat deze recht staat.

Vip kopbakken op.

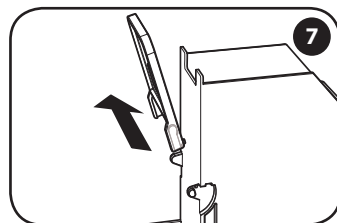

Haal kopjesholder eruit en was het af.

Træk kopbakken ud, og vask den.

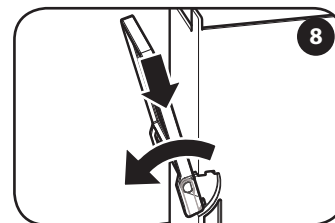

Plaats de kopjesholder erin en duw het omlaag.

Indsæt kopbakken, og vip den ned.

Gebruik niet het water dat enkele dagen in het reservoir "L" heeft gestaan, was het af en vul het dagelijks met vers drinkwater. De reiniging van de machine en de onderdelen ervan moet minstens eenmaal per week worden uitgevoerd. Gebruik geen ethylalcohol, oplosmiddelen, schuursponsjes en/of agressieve chemische middelen. Droog de machine en/of zijn onderdelen niet in de magnetron en/of in een traditionele oven.

Brug ikke vand, der har ligget i beholderen "L" i nogle dage. Vask beholderen hver dag, og fyld den med frisk drikkevand. Rengøring af maskinen og dens komponenter skal udføres mindst én gang ugentligt. Brug ikke sprit, opløsningsmidler, skuresvampe og/eller aggressive kemiske midler. Tør ikke maskinen og/eller dens komponenter i mikroovn og/eller almindelig ovn.

ONTKALKING

AFKALKNING

Alvorens de cyclus uit te voeren, lees eerst aandachtig de aanwijzingen om het proces te leren kennen. Duur: circa 20 minuten. **OPMERKING:** Indien de handelingen niet in de aangegeven tijden worden uitgevoerd, start de machine het ontkalkingsproces niet: het is dus noodzakelijk de machine uit te zetten en de handelingen van punt 5 tot en met punt 9 te herhalen.

Læs alle instrukserne grundigt for at blive bekendt med processen, før du udfører cyklussen. Varighed: cirka 20 minutter. BEMÆRK: Hvis punkterne ikke udføres inden for de angivne tider, starter maskinen ikke afkalkningsprocessen. I så fald skal maskinen slukkes, og punkterne 5 til 9 skal gentages.

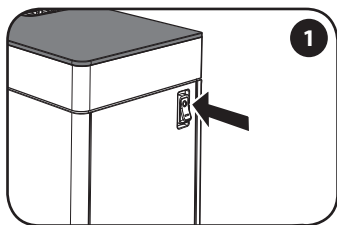

Zet de machine uit.

Sluk maskinen.

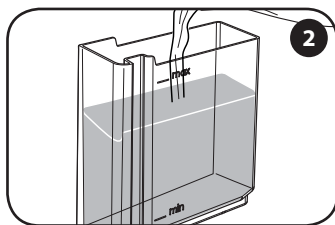

Haal het reservoir eruit en vul het met vers drinkwater tot het MAX niveau.

Tag beholderen ud, og fyld den med frisk drikkevand til niveauet MAX.

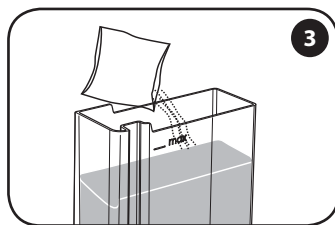

Voeg 1 zakje ontkalkingsmiddel toe en roer het door om het op te lossen.

Tilsæt 1 pose afkalkningsmiddel, og rør rundt for at opløse det.

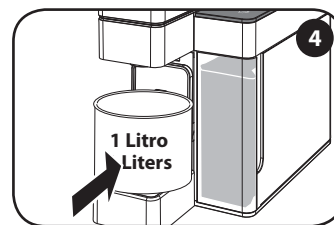

Plaats een bak van minstens 1 liter onder de kof-fiescheninrichting.

Sæt en beholder med en kapacitet på mindst 1 liter under kaffeduløbet.

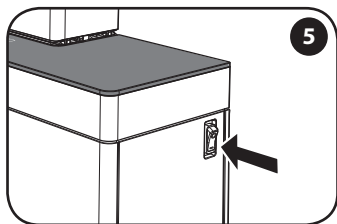

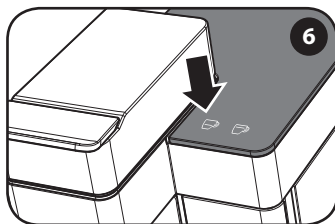

Zet de machine aan.

Tænd maskinen.



Druk binnen 15 seconden op  en houdt het voor 7 seconden ingedrukt totdat men het geluidssignaal hoort. De toets  knippert.

Inden der er gået 15 sekunder, skal du trykke på  og holde den nede i 7 sekunder, indtil du hører lydssignalet. Knappen  blinker.

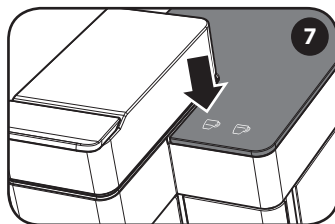

Druk nog 2 maal op de toets , met tussenpozen van max 5 seconden.

Tryk 2 gange igen på knappen  inden for maks. 5 sekunder.

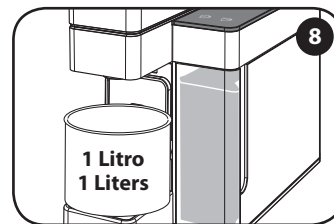

De cyclus wordt gestart.

Cyklussen starter.

ONTKALKING AFKALKNING

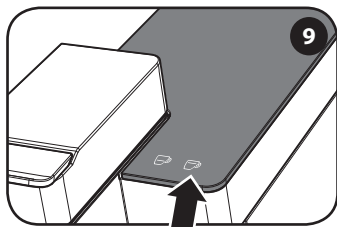

Wanneer ☕ continu branden, heeft de machine de cyclus beëindigd.

Når ☕ lyser uden at blinke, har maskinen afsluttet cyklussen.

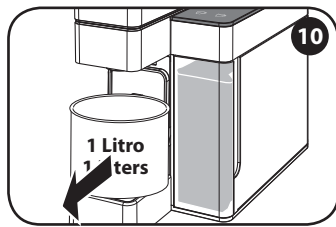

Leeg het bakje.

Tøm beholderen.

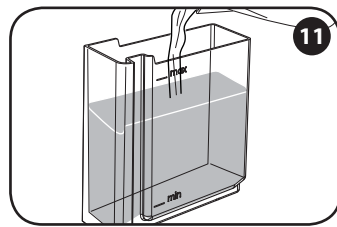

Was het reservoir goed af en vul het met vers water tot het MAX niveau.

Vask beholderen omhyggeligt, og fyld den med frisk vand til niveauet MAX.



Zet het bakje weer terug.

Sæt beholderen på plads.

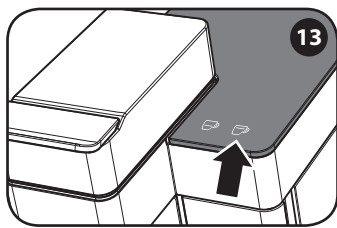

Druk op ☕: de machine start de spoelcyclus en verstrekt water met regelmatige tussenpozen.

Tryk på ☕: Maskinen starter skylningen ved at lade vand løbe ud med regelmæssige intervaller.

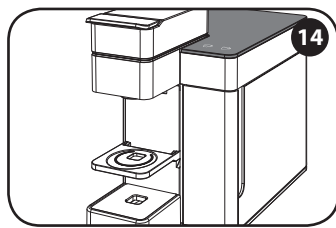

Wanneer de cyclus beëindigd is, gaan de toetsen continu branden. De machine is klaar voor de koffieafgifte.

Når cyklussen er afsluttet, lyser knapperne uden at blinke. Maskinen er klar til tilberedelse af kaffe.

De vorming van kalkaanslag is een natuurlijk gevolg van het gebruik van de machine. Met de ontkalking wordt de reiniging geoptimaliseerd en worden de kalkresten aan de binnenkant verwijderd.

Indien de ontkalkingscyclus door stroomonderbreking wordt onderbroken, of wanneer de machine per ongeluk uitgezet wordt, dient men de gehele handeling opnieuw uit te voeren voordat men de machine weer kan gebruiken.

Kalkdannelse er en naturlig konsekvens af brugen af maskinen. Afkalkningen gør det muligt at optimere rengøringen og fjerne kalkrester indvendigt i maskinen.

Hvis afkalkningscyklussen bliver afbrudt på grund af strømsvigt, eller fordi maskinen bliver slukket ved en fejl, skal hele proceduren gentages, før maskinen kan bruges igen.

GARANTIEBEPERKINGEN

LET OP: Indien de ontkalking niet wordt uitgevoerd, kan de kalk steringen in de functionering veroorzaken die niet door de garantie gedekt worden. Voor de eerste ont-kalking wordt het aangeraden om het met de machine meegeleverde ontkalkings-product te gebruiken.

Gebruik geen azijn, loog, zout, mierenzuur, aangezien ze de machine beschadigen. Gebruik alleen ontkalkingsproducten die geschikt zijn voor koffiemachines. De ont-kalkingsoplossing moet volgens de geldende normen afgedankt worden. Drink niet de vloeistof die tijdens het ontkalkingsproces wordt verstrekt; de machine kan pas weer gebruikt worden voor het zetten van koffie nadat het ontkalkingsproces is be-eindigd.

De garantie dekt geen defecten die zijn veroorzaakt door:

- het niet periodiek uitvoeren van de ontkalking.
- een werking met een voltage die anders is dan op het typeplaatje "M" staat beschreven (zie hoofdstuk "onderdelen van de machine").

- onjuist gebruik of gebruik dat niet conform is aan de aanwijzingen
- intern aangebrachte wijzigingen

De garantie dekt niet de reparatiekosten voor machines die door niet erkende servicecentra zijn gere-pareerd. Deze kosten zijn geheel voor rekening van de klant. Het wordt aangeraden:

- de onderdelen niet in de vaatwasmachine te wassen;
- de opvangbakjes schoon te houden.

Het niet in acht nemen van deze punten zou problemen aan de machine kunnen creëren die niet door de garantie gedekt worden.

LET OP:

Het wordt aangeraden om de originele verpakking (voor ten minste de garantieperiode) te bewaren voor het eventueel versturen van de machine naar erkende servicecentra. Eventuele schade die te wijten is aan het transport zonder geschikte verpakking, wordt niet door de garantie gedekt.

BEGRÆNSNINGER FOR GARANTI

VIGTIGT: Hvis afkalkningen ikke udføres, kan kalken medføre mangelfuld funktion, der ikke er dækket af garantien. Det anbefales at benytte det afkalkningsmiddel, der medfølger maskinen, til den første afkalkning.

Undgå brug af eddike, kaustisk soda, salt og myresyre, da de kan beskadige maskinen.

Brug kun afkalkningsprodukter, der er egnede til kaffemaskiner. Afkalkningsmidlet skal bortskaffes i henhold til gældende lovgivning. Undgå at drikke væsken, der løber ud under afkalkningsprocessen. Maskinen kan kun bruges til at brygge kaffe, når afkalkningsprocessen er afsluttet.

Garantien dækker ikke fejl, der skyldes:

- manglende periodisk afkalkning.
- funktion med en anden spænding en den foreskrevne på typeskiltet "M" (se kapitlet "Maskinens dele").

- forkert brug eller ikke i overensstemmelse med anvisningerne.
- ændringer foretaget indvendigt i maskinen.

Garantien dækker ikke reparationsomkostninger for maskiner, der er blevet behandlet af ikke-autoriserede servicecentre. Alle sådanne omkostninger skal betales af kunden. Det anbefales af:

- undgå at vaske maskinens komponenter i opvaskemaskine.
- holde opsamlingsbakkerne rene.

Manglende overholdelse af disse punkter kan skabe maskinproblemer, der ikke er dækket af garantien.

VIGTIGT:

Det anbefales at opbevare den originale emballage (som minimum indtil garantiperiodens udløb), hvis det bliver nødvendigt at sende maskinen til et autoriseret servicecenter. Eventuelle skader, der skyldes transport uden passende emballage, er ikke dækket af garantien.

SIGNALERING - MACHINESTATUS

SIGNALERING - MASKINSTATUS

**De toetsen worden opeenvolgend verlicht**

De machine is aangezet en is bezig met opwarmen.

Knapperne lyser i rækkefølge

Maskinen er blevet tændt og er i opvarmningsfasen.

**Aan**

De machine heeft de juiste temperatuur voor de afgifte bereikt.

Lyser

Maskinen har nået den rette temperatur for tilberedelse.

**De espressotoets knippert**

De machine is bezig een espresso te zetten.

Espressoknappen blinker

Maskinen er ved at brygge en espresso.

**De toets voor Lungo knippert**

De machine is bezig een Lungo te zetten.

Knappen for lang kaffe blinker

Maskinen er ved at brygge en lang kaffe.

**Langzaam knipperend**

De machine is in de Power Save fase. De machine activeert na 30 minuten van inactiviteit de Power Save functie. Raak een willekeurige toets aan om de machine weer te activeren.

Langsom blinken

Maskinen er i Power Save-tilstand. Maskinen aktiverer Power Save automatisk efter 30 minutters inaktivitet. For at genstarte maskinen skal du blot berøre en vilkårlig knap.

**Vermindering van de verlichting**

De machine dient ontkalkt te worden.

Nedsat lysstyrke

Maskinen har brug for afkalkning.

**Continu aan (alleen de espressotoets)**

De machine geeft aan dat de ontkalkingsprocedure is geselecteerd. In deze status moet het reservoir gevuld zijn met de ontkalkingsoplossing.

Lyser uden at blinke (kun espressoknap)

Maskinen angiver, at afkalkningsproceduren er valgt. I denne tilstand skal afkalkningsmidlet være i beholderen.

**Om en om knipperend**

De machine geeft aan dat het bezig is met het eerste deel van het ontkalkingsproces. De machine is bezig de ontkalkingsoplossing te verstrekken. Alleen de espressotoets knippert oplopend.

Blinker skiftevis

Maskinen angiver, at den første del af afkalkningen er i gang. Maskinen lader afkalkningsmidlet løbe ud. Kun espressoknappen blinker stigende.

**Continu aan (alleen de toets voor Lungo)**

De machine geeft aan dat de eerste fase van de ontkalking is beëindigd. Het reservoir dient gespoeld en gevuld te worden met vers drinkwater.

Lyser uden at blinke (kun knap for lang kaffe)

Maskinen angiver, at den første fase af afkalkningen er afsluttet. Beholderen skal skylles og fyldes med frisk drikkevand.

**Om en om knipperend**

De machine geeft aan dat de tweede fase van de ontkalking wordt uitgevoerd. De machine verstrekt water om de circuits te spoelen. De toets voor Lungo knippert oplopend.

Blinker skiftevis

Maskinen angiver, at den anden del af afkalkningen er i gang. Maskinen skyller kredsløbet med vand. Kun knappen for lang kaffe blinker stigende.











**Snel knipperend**

De machine heeft een storing. Zet de machine uit en zet haar na 30 seconden weer aan. Als het defect zich opnieuw voordoet, neem dan contact op met een servicecentrum.











Blinker hurtigt

Maskinen har en fejlfunktion. Sluk, og tænd igen efter 30 sekunder. Kontakt et servicecenter, hvis problemet vedvarer.

PROBLEEM - OORZAAK - OPLOSSING

PROBLEEM	OORZAAK	OPLOSSING	Indien het probleem blijft bestaan
De machine gaat niet aan.	Voedingskabel niet aangesloten aan het stopcontact.	Steek de stekker in een stopcontact dat overeenkomt met de technische gegevens die zijn aangegeven op het typeplaatje "M" onder de machine.	Neem contact op met een erkend service-centrum.
	Hoofdschakelaar "G" in de stand "0".	Zet de hoofdschakelaar "G" in de stand "I".	
De machine verstrekt geen koffie.	Er is geen water in het reservoir.	Vul het reservoir "L" met water.	
	Er is geen capsule geplaatst in de ruimte voor capsules.	Plaats een capsule in de ruimte voor capsules "B".	
	Er wordt geen koffie verstrekt met de geplaatste capsule.	Haal de capsule eruit door de hendel "A" los te maken en op te tillen en haal het uit de opvangbak voor capsules "D". Sluit de ruimte voor capsules "B" en verstrek een kleine hoeveelheid water. Plaats de capsule opnieuw en start de afgifte.	
	Het bewegende gedeelte van de bovenkant van de machine is niet goed gesloten.	Til de hendel "A" op en controleer of de capsule er goed in is geplaatst. Duw het bewegende gedeelte naar beneden en zet het vast door de hendel "A" naar beneden te zetten. Druk op  of  om koffie te zetten.	
	De toets  of  is niet geactiveerd.	Raak opnieuw de toets  of  aan.	
	Het waterreservoir is er niet goed in geplaatst.	Controleer of het reservoir "L" er goed in is geplaatst.	
	Er zijn interne onderdelen met kalkaanslag.	Ontkalk de machine zoals beschreven is in de betreffende paragraaf.	
Er lekt water.	De pomp is niet goed ingeschakeld.	Probeer water te verstrekken zonder een capsule te plaatsen in het vak "B".	
	Verkeerde type capsule.	Controleer of er een "Iperpresso" capsule is gebruikt voor huishoudelijk gebruik, aangegeven met de tekst "Monodosis capsule met gemalen koffie voor huishoudelijk gebruik" op de verpakking.	
	Machine is in de Power Save functie.	Activeer de machine door een van de twee toetsen  of  aan te raken. Raak opnieuw de toets  of  aan om de afgifte te starten.	

PROBLEM - ÅRSAG - LØSNING

PROBLEM	ÅRSAG	LØSNING	Problemet vedvarer
Maskinen tænder ikke.	Strømkablet er ikke tilsluttet stikkontakten.	Slut stikket til en stikkontakt, der er i overensstemmelse med de tekniske data på typeskiltet "M" på maskinens bund.	Kontakt et autoriseret servicecenter.
	Afbryderkontakt "G" i position "0".	Stil afbryderkontakten "G" på "1".	
Maskinen brygger ikke kaffe.	Der mangler vand i beholderen.	Fyld beholderen "L" med vand.	
	Der er ikke lagt en kapsel i kapselrummet.	Læg en kapsel i kapselrummet "B".	
	Der løber ikke kaffe ud med den ilagte kapsel.	Fjern kapslen ved at frigøre og løfte grebet "A" og tage den ud af bakken til opsamling af kapsler "D". Luk kapselrummet "B", og lad lidt vand løbe ud. Læg kapslen i igen, og start udløbet.	
	Den øverste, bevægelige del af maskinen er ikke lukket helt.	Løft grebet "A", og kontrollér, at kapslen er indsat korrekt. Sænk den bevægelige del, og bloker den ved at sænke grebet "A". Tryk på  eller  for at brygge kaffe.	
	Manglende aktivering af knappen  eller  .	Berør knappen  eller  igen.	
	Vandbeholderen er ikke indsat korrekt.	Kontrollér, at beholderen "L" er sat helt i bund.	
	Tilkalkede indvendige komponenter.	Afkalk maskinen som beskrevet i det relevante afsnit.	
Pumpen starter ikke.	Prøv at lade vand løbe ud uden at lægge en kapsel i rummet "B".		
Der lækker vand ud.	Forkert kapseltype.	Kontrollér, at der er brugt en kapsel af typen "Iperespresso" til hjemmebrug, som identificeres af teksten "Engangskapsler med malet kaffe til hjemmebrug" på indpakningen.	
	Maskinen er i Power Save-tilstand.	Rør ved en af de to knapper  eller  for at genaktivere maskinen. Rør igen ved knappen  eller  for at starte udløbet.	

AFDANKEN VAN HET APPARAAT

Afdanken van gebruikte elektrische en elektronische apparatuur door particulieren in de Europese Unie. Het AEEA symbool dat gebruikt is op dit product, geeft aan dat het niet samen met ander huishoudelijk afval afgedankt mag worden, maar dat het gescheiden ingezameld dient te worden. De privé gebruiker heeft de mogelijkheid om de gebruikte apparatuur, in de verhouding van een op een, gratis in te leveren bij de aankoop van een nieuw apparaat.

Voor nadere informatie over de inzamelingspunten van te slopen apparatuur, wordt het aangeraden contact op te nemen met de eigen woongemeente, de plaatselijke dienst voor afvalverwerking of de winkel waar het apparaat is gekocht. Het is de verantwoordelijkheid van de gebruiker om de afdanking volgens de geldende normen uit te voeren en het niet nakomen van de wettelijke bepalingen kan gestraft worden.

De juiste afdanking van dit product draagt bij aan het beschermen van het milieu, de natuurlijke bronnen en de menselijke gezondheid.

BORTSKAFFELSE

Bortskaffelse af brugte elektriske og elektroniske apparater for privatpersoner i EU.

Symbolet WEEE på dette produkt angiver, at produktet ikke må bortskaffes sammen med almindeligt husholdningsaffald, men skal afhentes ved "særskilt indsamling". Den private bruger har mulighed for at aflevere det brugte apparat gratis hos forhandleren ved køb af et nyt i forholdet et til et.

Hvis du vil have flere oplysninger om indsamlingspunkter for kasserede apparater, anbefales det, at du kontakter din bopælskommune, din lokale affaldsservice eller genbrugsstation eller butikken, hvor du har købt produktet. Det er brugerens ansvar at sørge for bortskaffelse i henhold til den gældende lovgivning, og manglende overholdelse af lovens bestemmelser kan medføre bødestraf.

Den korrekte bortskaffelse af dette produkt bidrager til at beskytte miljøet, de naturlige ressourcer og menneskers helbred.



Intertek

ΓΕΝΙΚΟΙ ΚΑΝΟΝΕΣ ΓΙΑ ΤΗ ΧΡΗΣΗ ΤΗΣ ΜΗΧΑΝΗΣ

Διαβάστε προσεκτικά τις οδηγίες χρήσης και τους όρους της εγγύησης.

Η μηχανή πρέπει να συνδεθεί σε κανονική πρίζα ρεύματος με γείωση. Η μηχανή διατηρείται καθαρή πλένοντας συχνά τη σχάρα φιλτζανιών, τον συλλέκτη υγρών υπολειμμάτων, το δοχείο για χρησιμοποιημένες κάψουλες, το δοχείο του νερού και τη γυάλινη βάση για τα φιλτζάνια. Η συντήρηση εκτελείται με σβησμένη μηχανή.

ΣΗΜΑΝΤΙΚΟ: μην τοποθετείτε ποτέ τη μηχανή και τα εξαρτήματά της στο νερό ή το πλυντήριο πιάτων.

Το νερό που περιέχει το δοχείο πρέπει να αλλάζεται συχνά. Μην χρησιμοποιείτε τη μηχανή εάν δεν υπάρχει νερό στο δοχείο.

Συνιστάται η χρήση καθαριστικού για τα άλατα κάθε 2 μήνες. Το προϊόν πρέπει να είναι ειδικά σχεδιασμένο για μηχανές espresso σύμφωνα με τις οδηγίες στο κεφάλαιο **αφαλάτωσης**.

ΤΕΧΝΙΚΑ ΣΤΟΙΧΕΙΑ

Υλικό μηχανής: Αλουμίνιο και γυαλί ασφαλείας

Υλικό εναλλάκτη θερμότητας: Ανοξείδωτος χάλυβας

Δοχείο νερού: 0,9 λίτρα

Χωρητικότητα σωρταριού για χρησιμοποιημένες κάψουλες: 10 κάψουλες

Αντλία: 19 bar

Βάρος χωρίς συσκευασία: 4 kg

Τάση: 220-240 V , 50/60 Hz (EE)- 120 V, 60 Hz (ΗΠΑ)

Ισχύς: 1250 W (EE-ΗΠΑ) - Με λειτουργία «Power Save», εξοικονόμησης ενέργειας

Διαστάσεις (Μ x Β x Υ) (mm): 145 x 285 x 245

Ο κατασκευαστής επιφυλάσσει του δικαιώματος τροποποίησης ή βελτίωσης χωρίς πρότερη ειδοποίηση.

ΑΝΑΚΑΛΥΨΕ ΚΑΙ ΑΠΟΚΤΗΣΕ ΤΙΣ ΚΑΨΟΥΛΕΣ ILLY IPERESPRESSO ΣΤΟ SHOP.ILLY.COM Ή ΣΤΑ ΚΑΛΥΤΕΡΑ ΕΞΟΪΣΙΟΔΟΤΗΜΕΝΑ ΚΑΤΑΣΤΗΜΑΤΑ ΜΑΣ.

ОБЩИЕ ПРАВИЛА ПО ЭКСПЛУАТАЦИИ МАШИНЫ

Внимательно прочитайте инструкцию по эксплуатации и условия гарантии.

Машина должна подключаться к стандартной сетевой розетке, имеющей заземление. Машина должна быть чистой, поэтому необходимо периодически мыть подставку для чашек, поддон для сбора капель, поддон для сбора использованных капсул, бак для воды и стеклянную опорную поверхность. При проведении технического обслуживания машина должна быть выключена.

ВАЖНО: *запрещается погрязать машину или ее съемные компоненты в воду или ставить в посудомоечную машину.*

Воду в баке необходимо регулярно менять. Не используйте машину, если в баке нет воды. Рекомендуется не реже одного раза в 2 месяца пользоваться средством для удаления накипи, предназначенным специально для кофемашин эспрессо, в соответствии с указаниями, приведенными в главе «Удаление накипи».

ΤΕΧΝΙΚΕΣ ΧΑΡΑΚΤΗΡΙΣΤΙΚΕΣ

Ματεριал машины: алюминий и закаленное стекло

Ματεριал теплообменника: нержавеющей сталь

Βακ для воды: 0,9 литра

Вместимость поддона для использованных капсул: 10 капсул

Насос: 19 бар

Вес без упаковки: 4 кг

Напряжение: 220-240 В , 50/60 Гц (ΕΕ); 120 В, 60 Гц (США)

Μοщность: 1250 Вт (ΕΕ-США) - с функцией энергосбережения

Размеры (д x г x в) (mm): 145 x 285 x 245

Производитель оставляет за собой право вносить изменения или улучшения без предварительного уведомления.

ΟΤΚΡΟΪ ΔΛΙΑ ΣΕΒΑ Ξ ΠΡΙΟΒΡΕΤΙ ΚΑΠΣΟΥΛΕΣ ILLY IPERESPRESSO ΝΑ ΣΑΪΤΕ SHOP.ILLY.COM ΙΛΙ Ξ ΝΑΪΪΧ ΛΥΧΪΪΧ ΑΥΤΟΡΙΣΟΒΑΝΝΗΧ ΠΡΟΔΑΪΪΟΪ.

ΕΥΡΕΤΗΡΙΟ

■ ΓΕΝΙΚΟΙ ΚΑΝΟΝΕΣ ΓΙΑ ΤΗ ΧΡΗΣΗ ΤΗΣ ΜΗΧΑΝΗΣ	82	■ ΠΕΡΙΟΡΙΣΜΟΙ ΕΓΓΥΗΣΗΣ	96
■ ΤΕΧΝΙΚΑ ΣΤΟΙΧΕΙΑ	82	■ ΕΝΔΕΙΞΕΙΣ - ΚΑΤΑΣΤΑΣΗ ΜΗΧΑΝΗΣ	97
■ ΜΕΡΗ ΤΗΣ ΜΗΧΑΝΗΣ.....	84	■ ΠΡΟΒΛΗΜΑΤΑ - ΑΙΤΙΕΣ - ΑΝΤΙΜΕΤΩΠΙΣΗ.....	98
■ ΣΗΜΑΝΤΙΚΑ ΜΕΤΡΑ ΑΣΦΑΛΕΙΑΣ	85	■ ΑΠΟΡΡΙΨΗ.....	100
■ ΕΓΚΑΤΑΣΤΑΣΗ ΚΑΙ ΑΡΧΙΚΗ ΛΕΙΤΟΥΡΓΙΑ ΤΗΣ ΜΗΧΑΝΗΣ	89		
■ ΠΑΡΑΣΚΕΥΗ ΚΑΦΕ	90		
■ ΣΥΜΒΟΥΛΕΣ.....	91		
■ ΡΥΘΜΙΣΗ ΠΟΣΟΤΗΤΑΣ ΚΑΦΕ ΣΤΟ ΦΛΙΤΖΑΝΙ	92		
■ ΚΑΘΑΡΙΣΜΟΣ ΚΑΙ ΣΥΝΤΗΡΗΣΗ.....	93		
■ ΑΦΑΛΑΤΩΣΗ.....	94		

КРАТКИЙ ОБЗОР

■ ОБЩИЕ ПРАВИЛА ПО ЭКСПЛУАТАЦИИ МАШИНЫ	82	■ УСЛОВИЯ ГАРАНТИИ	96
■ ТЕХНИЧЕСКИЕ ХАРАКТЕРИСТИКИ	82	■ СИГНАЛЫ СОСТОЯНИЯ МАШИНЫ.....	97
■ ЧАСТИ МАШИНЫ	84	■ ПРОБЛЕМА — ПРИЧИНА — РЕШЕНИЕ.....	98
■ ВАЖНЫЕ МЕРЫ ПРЕДОСТОРОЖНОСТИ	85	■ УТИЛИЗАЦИЯ	100
■ УСТАНОВКА И ПЕРВОЕ ВКЛЮЧЕНИЕ МАШИНЫ.....	89		
■ ПРИГОТОВЛЕНИЕ КОФЕ	90		
■ РЕКОМЕНДАЦИИ	91		
■ РЕГУЛИРОВКА КОЛИЧЕСТВА КОФЕ В ЧАШКЕ.....	92		
■ ЧИСТКА И ТЕХНИЧЕСКОЕ ОБСЛУЖИВАНИЕ	93		
■ УДАЛЕНИЕ НАКИПИ	94		

ΜΕΡΗ ΤΗΣ ΜΗΧΑΝΗΣ

- | | |
|---|--|
| A ΜΟΧΛΟΣ ΑΝΟΙΓΜΑΤΟΣ/ΚΛΕΙΣΙΜΑΤΟΣ ΒΑΣΗΣ ΓΙΑ ΚΑΦΟΥΛΕΣ | F ΕΠΙΦΑΝΕΙΑ ΣΤΗΡΙΞΗΣ ΓΙΑ ΚΟΥΠΑ |
| B ΒΑΣΗ ΓΙΑ ΚΑΦΟΥΛΕΣ (εσωτερική) | G ΓΕΝΙΚΟΣ ΔΙΑΚΟΠΤΗΣ |
| C ΑΚΡΟΦΥΣΙΟ ΚΑΦΕ | H ΚΑΛΩΔΙΟ ΤΡΟΦΟΔΟΣΙΑΣ |
| D ΔΟΧΕΙΟ ΣΥΛΛΟΓΗΣ ΓΙΑ ΧΡΗΣΙΜΟΠΟΙΗΜΕΝΕΣ ΚΑΦΟΥΛΕΣ (υγρά υπολείμματα τέλους παροχής). | I ΦΩΤΙΖΟΜΕΝΟ ΠΛΗΚΤΡΟΛΟΓΙΟ ΑΦΗΣ |
| E ΕΠΙΦΑΝΕΙΑ ΣΤΗΡΙΞΗΣ ΓΙΑ ΦΛΙΖΑΝΑΚΙ ESPRESSO | I1 ΚΑΦΕΣ ESPRESSO |
| | I2 ΜΕΓΑΛΗ ΠΟΣΟΤΗΤΑ ΚΑΦΕ |
| | L ΔΟΧΕΙΟ ΝΕΡΟΥ |
| | M ΠΙΝΑΚΙΔΑ ΤΕΧΝΙΚΩΝ ΧΑΡΑΚΤΗΡΙΣΤΙΚΩΝ (κάτω από την βάση) |

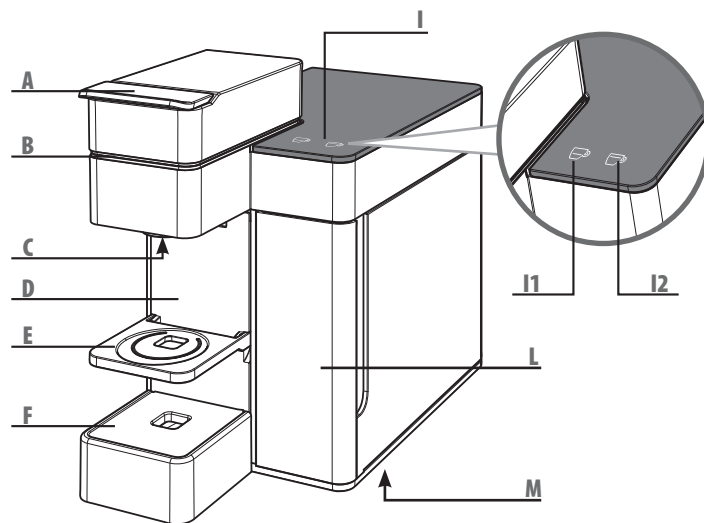

ЧАСТИ МАШИНЫ

- | | |
|--|--|
| A РЫЧАГ ОТКРЫТИЯ/ЗАКРЫТИЯ ОТДЕЛЕНИЯ ДЛЯ КАПСУЛ | F ПОДСТАВКА ДЛЯ КРУЖКИ |
| B ОТДЕЛЕНИЕ ДЛЯ КАПСУЛ (внутреннее) | G ГЛАВНЫЙ ВЫКЛЮЧАТЕЛЬ |
| C УСТРОЙСТВО ПОДАЧИ КОФЕ | H ШНУР ПИТАНИЯ |
| D ПОДДОН ДЛЯ СБОРА ИСПОЛЬЗОВАННЫХ КАПСУЛ (остатков жидкостей по окончании подачи) | I СЕНСОРНАЯ КЛАВИАТУРА С ПОДСВЕТКОЙ |
| E ПОДСТАВКА ДЛЯ ЧАШКИ ДЛЯ ЭСПРЕССО | I1 КОФЕ ЭСПРЕССО |
| | I2 ДЛИННЫЙ КОФЕ |
| | L БАК ДЛЯ ВОДЫ |
| | M ТАБЛИЧКА С ОСНОВНЫМИ ДАННЫМИ (на основании) |

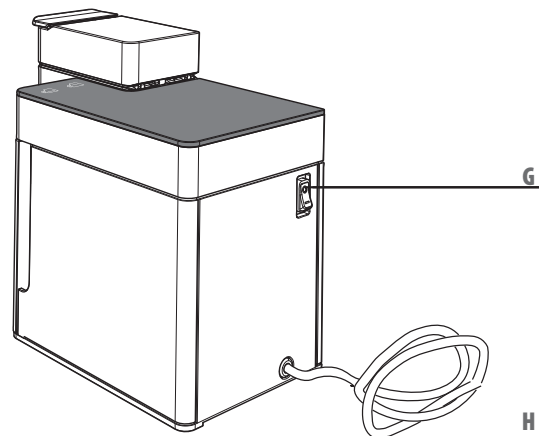

ΣΗΜΑΝΤΙΚΑ ΜΕΤΡΑ ΑΣΦΑΛΕΙΑΣ

Για τη χρήση ηλεκτρικών συσκευών πρέπει να ακολουθείτε πάντα τα παρακάτω μέτρα ασφαλείας.

Χρήση της συσκευής

- Διαβάστε τις οδηγίες.
- Συσκευή μόνο για οικιακή χρήση. Κάθε άλλη χρήση θεωρείται λανθασμένη και κατά συνέπεια επικίνδυνη.
- Αποσυνδέστε την ηλεκτρική πρίζα όταν δεν χρησιμοποιείτε την συσκευή.
- Ποτέ μην αγγίζετε καυτές επιφάνειες. Η ροή του νερού/καφέ της μηχανής μπορεί να προκαλέσει εγκαύματα.
- Χρησιμοποιείτε τη συσκευή μόνο για την προβλεπόμενη χρήση.
- Μην χρησιμοποιείτε τη συσκευή για άλλους σκοπούς εκτός από τους προκαθορισμένους.
- Η μηχανή κατασκευάστηκε για να φτιάχνει «καφέ espresso»: προσοχή να μην καείτε από τη θερμοκρασία του νερού ή από ενδεχόμενη λανθασμένη χρήση της μηχανής.

- Η συσκευή να μην χρησιμοποιείται από άτομα (και παιδιά) με κινητικά ή διανοητικά προβλήματα ή από άτομα που δεν διαθέτουν την απαραίτητη εμπειρία και ικανότητα, εκτός εάν βρίσκονται υπό την επίβλεψη ενός υπεύθυνου για την ασφάλειά τους και εκτός εάν εκπαιδευτούν για τη χρήση της συσκευής.

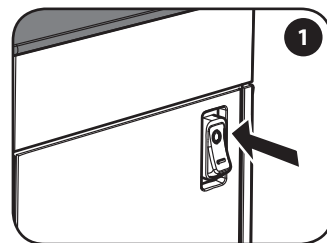

- Μην επιτρέπετε στα παιδιά να παίζουν με τη συσκευή.
- Να χρησιμοποιείτε τη συσκευή σε κλειστούς χώρους μακριά από εξωτερικούς ατμοσφαιρικούς παράγοντες.
- Για να προστατευτείτε από φωτιά, ηλεκτροπληξία ή τραυματισμό μην τοποθετείτε το καλώδιο, την πρίζα και το σώμα της μηχανής κοντά σε νερό ή άλλα υγρά.
- Μην τοποθετείτε τη συσκευή πάνω σε εστίες ηλεκτρικές ή φυσικού αερίου ή μέσα σε ζεστό φούρνο.

ВАЖНЫЕ МЕРЫ ПРЕДОСТОРОЖНОСТИ

При использовании электрических приборов необходимо соблюдать следующие меры предосторожности.

Использование машины

- Прочитайте все инструкции.
- Этот прибор предназначен только для домашнего использования. Использование в любых других целях является неправильным и поэтому опасным.
- Когда машина не используется, необходимо достать вилку кабеля питания из розетки.
- Не прикасайтесь к горячей поверхности. Вы можете получить ожоги, когда машина выполняет подачу воды/кофе.
- Используйте данный прибор только по назначению.
- Запрещается использовать данный прибор в целях, отличных от установленного назначения.

- Данная машина предназначена для приготовления кофе эспрессо: будьте осторожны, чтобы не обжечься струями воды или в результате неправильного обращения с машиной.
- Данный прибор не предназначен для использования лицами (включая детей) с ограниченными физическими, умственными или сенсорными способностями, а также лицами, не имеющими достаточного опыта и/или квалификации, если они не обучены пользоваться машиной лицом, ответственным за их безопасность, либо не находятся под его присмотром.
- Не оставляйте детей без присмотра и не позволяйте им играть с прибором.
- Пользоваться прибором можно только в закрытых и защищенных от воздействия атмосферных явлений помещениях.
- Для предотвращения возгорания, удара электрическим током или получения травм не погружайте кабель, вилку или корпус машины в воду или другие жидкости.
- Не ставьте прибор на поверхность электрических или газовых плит или внутрь горячей духовки.
- Прибор следует оставлять включенным только на время использования, после чего его

ΣΗΜΑΝΤΙΚΑ ΜΕΤΡΑ ΑΣΦΑΛΕΙΑΣ

- Ενεργοποιήστε την μηχανή αποκλειστικά και μόνο για το διάστημα που την χρησιμοποιείτε και έπειτα απενεργοποιήστε την πιέζοντας τον γενικό διακόπτη «G» στο «0» και αποσυνδέοντας την πρίζα.
- Πριν αποσυνδέσετε την πρίζα βεβαιωθείτε ότι ο γενικός διακόπτης «G» βρίσκεται στο σημείο «0».
- Η χρήση εξαρτημάτων που δεν συνιστώνται από τον κατασκευαστή μπορούν να προκαλέσουν ηλεκτροπληξία ή τραυματισμό.
- Μην αφήνετε το καλώδιο να κρέμεται από τραπέζια ή πάγκους. Μην αποσυνδέετε την πρίζα τραβώντας την από το καλώδιο και μην την αγγίζετε με βρεγμένα χέρια.
- Μην μετακινείτε τη μηχανή του καφέ τραβώντας την από το καλώδιο.
- Για να αποφύγετε τον κίνδυνο τραυματισμού μην αφήνετε το καλώδιο να κρέμεται από τον πάγκο ή το τραπέζι γιατί τα μικρά παιδιά μπορεί να σκουτάψουν.
- Μην χρησιμοποιείτε τη συσκευή σε περίπτωση που το καλώδιο ή η πρίζα είναι σε κακή κατάσταση, έπειτα από λανθασμένη χρήση της μηχανής ή έπειτα από οποιαδήποτε ζημιά. Σε αυτήν την περίπτωση η συσκευή πρέπει να ελεγχθεί ή να επισκευαστεί σε εξουσιοδοτημένο κέντρο για να λειτουργήσει σωστά.
- Μην χρησιμοποιείτε μπαλαντέζες ή πολύπριζα. Σε περίπτωση πυρκαγιάς χρησιμοποιήστε πυροσβεστήρες διοξειδίου του άνθρακα (CO₂). Μην χρησιμοποιείτε νερό ή πυροσβεστήρες σκόνης.
- Οι σχάρες εξαερισμού που βρίσκονται στη βάση της συσκευής να μην εμποδίζονται.

Εγκατάσταση της συσκευής

- Διαβάστε προσεκτικά τις οδηγίες.
- Ποτέ μην εγκαθιστάτε τη μηχανή σε χώρο όπου η θερμοκρασία μπορεί να είναι κατώτερη ή ίση με **0°** Κελσίου (αν το νερό παγώσει η συσκευή μπορεί να καταστραφεί) ή σε συνθήκες θερμοκρασίας ανώτερης των **40°** Κελσίου .
- Βεβαιωθείτε ότι η τάση του ηλεκτρικού δικτύου αντιστοιχεί σε αυτή που αναγράφεται στην ετικέτα τεχνικών χαρακτηριστικών της συσκευής «M». Συνδέστε τη συσκευή μόνο σε πρίζα ρεύματος που διαθέτει τουλάχιστον **6 A**, για μοντέλα που τροφοδοτούνται με **230 Vac**, και τουλάχιστον **15 A**, για τα μοντέλα με **120 Vac** με επαρκή γείωση.

ВАЖНЫЕ МЕРЫ ПРЕДОСТОРОЖНОСТИ

- следует отключить, для этого главный выключатель «G» необходимо установить в положение «0» и достать вилку шнура питания из сетевой розетки.*
- Перед включением машины необходимо убедиться в том, что главный выключатель «G» находится в положении «0».*
- Использование принадлежностей, отличных от рекомендованных производителем, может привести к возгоранию, удару электрическим током или причинению вреда здоровью.*
- Не оставляйте шнур питания свисающим со стола или барных стоек. Для извлечения штепсельной вилки из розетки не тяните за шнур и не касайтесь вилки мокрыми руками.*
- Не перемещайте и не тяните машину за шнур питания.*
- Чтобы снизить вероятность получения травм, не оставляйте шнур питания свисающим со стола или стойки, за который дети могут потянуть или случайно наткнуться.*
- Не используйте прибор, если шнур или вилка повреждены, в случае неисправности машины или какого-либо повреждения. Отнесите прибор в ближайший авторизованный сервисный центр для осмотра, ремонта или проверки правильной работы.*
- Не используйте удлинители или разветвители. В случае возникновения пожара следует воспользоваться углекислотными огнетушителями (CO₂). Не используйте для этого воду или порошковые огнетушители.*
- Запрещается закрывать вентиляционные отверстия, расположенные на основании прибора.*

Установка машины

- *Внимательно прочитайте все инструкции.*
- *Не устанавливайте машину в помещении, температура воздуха в котором может опуститься до **0 °C** и ниже (замёрзшая вода может привести к поломке прибора) или превысить **40 °C**.*
- *Убедитесь, что напряжение электрической сети соответствует требованиям, указанным в табличке с основными данными «M». Прибор можно подключать только к сетевой*

ΣΗΜΑΝΤΙΚΑ ΜΕΤΡΑ ΑΣΦΑΛΕΙΑΣ

- Σε περίπτωση που η ηλεκτρική πρίζα και το φις της συσκευής δεν ταιριάζουν, αντικαταστήστε το φις με ένα άλλο κατάλληλο σε εξουσιοδοτημένο κέντρο εξυπηρέτησης.
- Τοποθετήστε τη συσκευή πάνω σε πάγκο εργασίας μακριά από βρύσες και νιπτήρες.
- Αφού αφαιρέσετε τη συσκευασία, βεβαιωθείτε για την ακεραιότητα της συσκευής πριν την εγκαταστήσετε.
- Κρατήστε μακριά από τα παιδιά τα υλικά της συσκευασίας.

Καθαρισμός της συσκευής

- Πριν αποσυνδέσετε την πρίζα βεβαιωθείτε ότι ο γενικός διακόπτης «G» είναι στη θέση «0».
- Αποσυνδέστε την ηλεκτρική πρίζα όταν καθαρίζετε.
- Αφήστε τη συσκευή να κρώσει πριν την καθαρίσετε.
- Βγάλετε το δοχείο νερού «L» τραβώντας ελαφρά προς τα επάνω και στη συνέχεια προς τα έξω.
- Καθαρίστε το σώμα της μηχανής και τα εξαρτήματα με ένα βρεγμένο πανί και στεγνώστε με στεγνό

και μαλακό πανί. Δεν συνιστάται η χρήση απορρυπαντικών

- Μην ρίχνετε μεγάλες ποσότητες νερού στη συσκευή και μην τη βυθίζετε στο νερό.

Σε περίπτωση βλάβης της συσκευής

Μην χρησιμοποιείτε τη συσκευή εάν το καλώδιο ή το φις έχουν υποστεί βλάβη ή εάν η συσκευή παρουσιάζει ενδείξεις κακής λειτουργίας ή εάν έχει υποστεί βλάβη. Μεταφέρετε τη συσκευή στο πιο κοντινό εξουσιοδοτημένο κέντρο τεχνικής υποστήριξης για να γίνει ο έλεγχος ή η επισκευή.

Εάν το καλώδιο τροφοδοσίας έχει υποστεί βλάβη, πρέπει να αντικατασταθεί από τον κατασκευαστή ή από το αντίστοιχο κέντρο τεχνικής υποστήριξης.

Σε περίπτωση βλάβης ή κακής λειτουργίας της συσκευής, απενεργοποιήστε την και μην προσπαθήσετε να την επισκευάσετε. Για τυχόν επισκευές, απευθυνθείτε αποκλειστικά και μόνο στο εξουσιοδοτημένο Κέντρο Τεχνικής Υποστήριξης της Αντιπροσωπείας και ζητήστε τη χρήση αυθεντικών ανταλλακτικών. Σε περίπτωση που αγνοήσετε τα παραπάνω, διακινδυνεύετε την ακεραιότητα της συσκευής και χάνετε το δικαίωμα στην εγγύηση.

ВАЖНЫЕ МЕРЫ ПРЕДОСТОРОЖНОСТИ

розетке с номинальным током 6 А для моделей с питанием от сети 230 В переменного тока и 15 А для моделей с питанием от сети 120 В переменного тока, которая имеет надлежащее заземление.

- В случае несоответствия между сетевой розеткой и штепсельной вилкой прибора, обратитесь в авторизованный сервисный центр для замены на вилку подходящего типа.
- Установите прибор на рабочей поверхности вдали от водопроводных кранов и кухонных моек.
- Перед тем как устанавливать прибор, необходимо проверить его целостность.
- Не оставляйте упаковочный материал в зонах, доступных для детей.

Чистка машины

- Перед тем как достать вилку из розетки, необходимо убедиться в том, что главный выключатель «G» находится в положении «0».

- Чистку машину можно производить только после извлечения вилки шнура питания из розетки.
- Перед началом чистки необходимо дать машине остыть.
- Достаньте бак для воды «L», осторожно потянув его сначала вверх, а затем наружу.
- Удалите загрязнения с корпуса и принадлежностей сначала влажной тряпкой, затем протрите сухой неабразивной тканью. Не рекомендуется использовать моющие средства.
- Не допускайте попадания на прибор больших струй воды, а также частичного либо полного погружения в воду.

В случае неисправности машины

Не пользуйтесь прибором, если шнур или вилка повреждены, машина неисправна либо имеет какие-либо повреждения. Отдайте прибор в ближайший авторизованный сервисный центр для выполнения проверок или ремонта.

Λανθασμένος τρόπος χρήσης της συσκευής

- Συσκευή μόνο για οικιακή χρήση. Κάθε άλλη χρήση θεωρείται ανάρμοστη και κατά συνέπεια επικίνδυνη.
- Ο κατασκευαστής δεν θεωρείται υπεύθυνος για τυχόν ατυχήματα που μπορεί να προκληθούν από έλλειψη της γείωσης ή από την παράλειψη τήρησης των νόμων που ισχύουν για την εγκατάσταση γείωσης.
- Ο κατασκευαστής δεν θεωρείται υπεύθυνος για τυχόν βλάβες που μπορεί να προκληθούν από λανθασμένη, ανάρμοστη ή παράλογη χρήση.

Η συσκευή προορίζεται για οικιακή χρήση καθώς και για παρόμοιες εφαρμογές όπως:

- Κουζίνες για προσωπικό καταστημάτων, γραφεία και χώρους εργασίας.
- Εγκαταστάσεις αγροτουρισμού.
- Πελάτες ξενοδοχείων, μοτέλ και άλλων καταλυμάτων.
- Εγκαταστάσεις τύπου διαμονή & πρωινό (bed & breakfast).

ΠΡΟΣΟΧΗ: ΦΥΛΑΞΤΕ ΤΙΣ ΠΑΡΟΥΣΕΣ ΟΔΗΓΙΕΣ

ВАЖНЫЕ МЕРЫ ПРЕДОСТОРОЖНОСТИ

Если шнур питания поврежден, необходимо заменить его, обратившись к производителю или в его сервисный центр.

В случае повреждения или неисправности прибора его необходимо выключить и не предпринимать самостоятельного ремонта. Ремонт может выполняться только в авторизованном сервисном центре производителя и только с использованием оригинальных запасных частей. Несоблюдение изложенных выше требований может оказать влияние на безопасность прибора и привести к аннулированию гарантии.

Неправильное использование прибора

- Этот прибор предназначен только для домашнего использования. Использование в любых других целях является неправильным и поэтому опасным.

- *Производитель не несет ответственности за несчастные случаи, произошедшие в результате отсутствующей или несоответствующей требованиям действующего законодательства системы заземления.*
- *Производитель не несет ответственности за ущерб, причиненный вследствие неправильного, ошибочного или неблагоразумного использования прибора.*

Данный прибор предназначен для домашнего использования или аналогичных сфер применения, например:

- *на кухне для работников магазинов, офисов и других рабочих обстановках;*
- *в агроусадьбах;*
- *для постояльцев гостиниц, мотелей и других видах жилых домов;*
- *в апартаментах bed & breakfast.*

ВНИМАНИЕ: СОХРАНЯЙТЕ ЭТИ ИНСТРУКЦИИ.

ΕΓΚΑΤΑΣΤΑΣΗ ΚΑΙ ΑΡΧΙΚΗ ΛΕΙΤΟΥΡΓΙΑ ΤΗΣ ΜΗΧΑΝΗΣ

УСТАНОВКА И ПЕРВОЕ ВКЛЮЧЕНИЕ МАШИНЫ

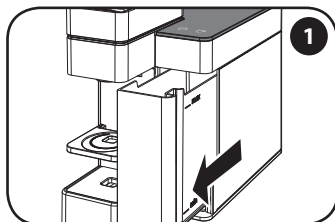

Αφαιρέστε το δοχείο νερού.

Достаньте бак для воды.

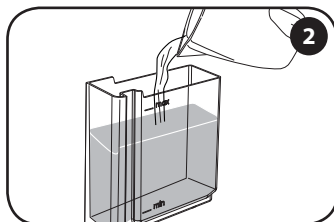

Γεμίστε το με φρέσκο πόσιμο νερό μέχρι τη στάθμη MAX.

Заполните его свежей питьевой водой до уровня MAX.

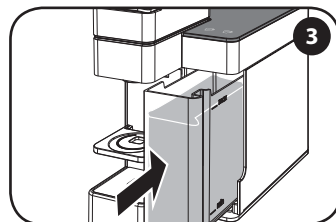

Βάλτε μέχρι τέρμα το δοχείο στη μηχανή.

Полностью вставьте бак в машину.

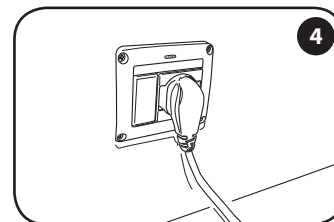

Βάλτε το φις στην πρίζα.

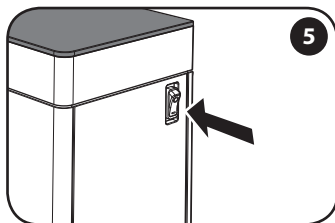

Вставьте вилку в розетку.



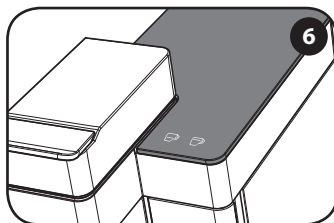

Γυρίστε τον διακόπτη στη θέση «I» για να ανάψετε τη μηχανή.





Чтобы включить машину, установите выключатель в положение «I».



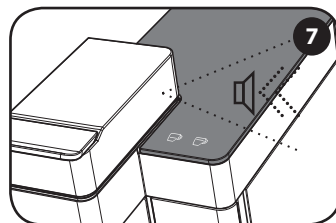

Τα κουμπιά  και  αναβοσβήνουν διαδοχικά: φάση θέρμανσης.

Загорятся по очереди кнопки  и : начнется фаза подогрева.



Τα κουμπιά  και  ανάβουν σταθερά και ένας ήχος υποδεικνύει ότι η μηχανή είναι έτοιμη. Κнопки  и  начнут гореть в непрерывном режиме, и раздастся звуковой сигнал готовности машины.

Μετά από 30 λεπτά αδράνειας η μηχανή μπαίνει αυτόματα σε κατάσταση Power Save, εξοικονόμησης ενέργειας. Το κουμπί  αναβοσβήνει αργά. Για την εκ νέου ενεργοποίηση της μηχανής αγγίξτε ελαφρά ένα από τα δύο κουμπιά.

Через 30 минут простоя машина автоматически переходит в энергосберегающий режим. Кнопка  начнет медленно мигать. Для повторного включения машины нажмите любую из двух кнопок.

Προσοχή: βεβαιωθείτε ότι η βάση για κάψουλες «B» είναι κλειστή σωστά πριν την παροχή καφέ. Μην την ανοίγετε ποτέ κατά τη διάρκεια παροχής του καφέ.

Σημείωση: στην αρχική ενεργοποίηση και σε περίπτωση αδράνειας για πολλές μέρες, αφού τοποθετήσετε ένα δοχείο επαρκούς χωρητικότητας κάτω από το ακροφύσιο «C», συνιστάται η παροχή τουλάχιστον μισού δοχείου νερού με την μηχανή χωρίς κάψουλες.

Внимание! Перед подачей кофе необходимо убедиться, что отделение для капсул «B» хорошо закрыто. Никогда не открывайте это отделение во время подачи кофе. **Примечание.** При первом включении, а также в случае если машина не использовалась в течение нескольких дней, после установки под устройством подачи «C» подходящей емкости рекомендуется выполнить подачу хотя бы половины бака воды, не используя капсулы.

ΠΑΡΑΣΚΕΥΗ ΚΑΦΕ ПРИГОТОВЛЕНИЕ КОФЕ

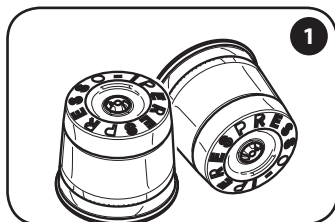

Χρησιμοποιείτε μόνο κάψουλες «Perpresso».

Использовать можно только капсулы «Perpresso».

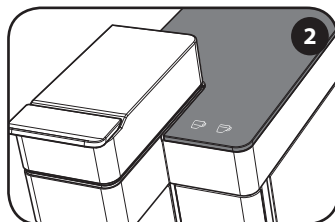

Τα κουμπιά ☕ και ☕ ἀνάβουν σταθερά.

Кнопки ☕ и ☕ горят в непрерывном режиме.

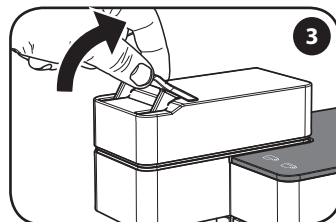

Απασφαλίστε τον μοχλό.

Разблокируйте рычаг.

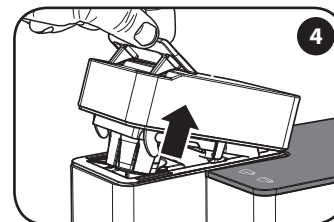

Ανασηκώστε τον μοχλό.

Поднимите рычаг.

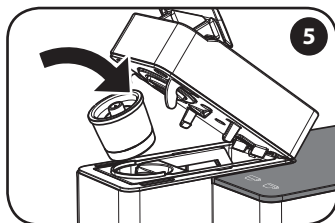

Τοποθετήστε την κάψουλα.

Положите капсулу.

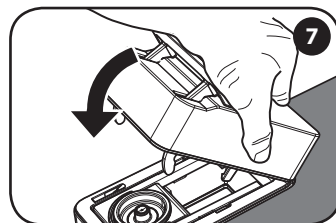
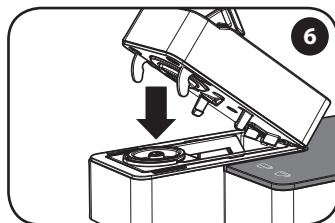

Κατεβάστε το κινητό μέρος.

Опустите подвижную часть.

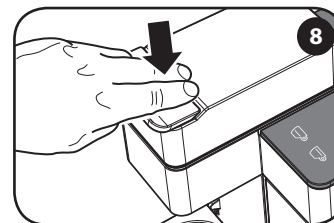

Ασφαλίστε κατεβάζοντας τον μοχλό.

Заблокируйте, опустив рычаг.

Δεν μπορούν να χρησιμοποιηθούν άλλοι τύποι κάψουλας επειδή ενδέχεται να προξενήσουν ζημία στην μηχανή.

Σημείωση: αν υπάρχει μια κάψουλα στην βάση «B», θα βγει αυτόματα με το άνοιγμα της βάσης. Η κάψουλα πρέπει να μπαίνει στην βάση εύκολα, σε αντίθετη περίπτωση βγάλτε την και τοποθετήστε την σωστά.

Другие типы капсул использовать нельзя, это может привести к поломке машины.

Примечание. Если внутри отделения «B» находится капсула, она будет автоматически удалена при открытии отделения. Капсула должна легко входить в отделение; в противном случае ее необходимо достать и вставить заново.

ΠΑΡΑΣΚΕΥΗ ΚΑΦΕ ПРИГОТОВЛЕНИЕ КОФЕ

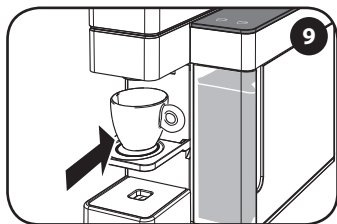

Τοποθετήστε το φλιτζανάκι για espresso.

Поставьте чашку для эспрессо.

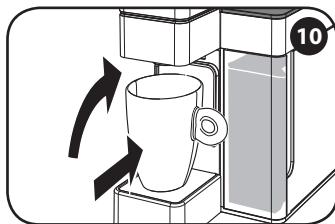

Ή ανασηκώστε την επιφάνεια στήριξης και τοποθετήστε μια μεγάλη κούπα.

Или поднимите опору и поставьте большую кружку.

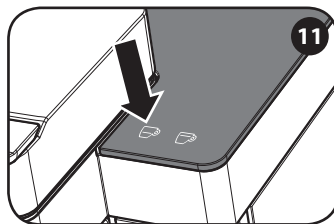

Πατήστε ☺ για την παροχή ενός espresso.

Нажмите ☺ для подачи порции эспрессо.

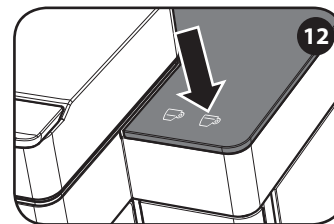

Ή πατήστε ☺ για παροχή μεγάλης ποσότητας καφέ.

Или нажмите ☺ для подачи длинного кофе.



Η παροχή ολοκληρώνεται αυτόματα.

Подача будет завершена автоматически.



ΣΥΜΒΟΥΛΕΣ

Για να απολαύσετε espresso υψηλής ποιότητας θυμηθείτε να:

- Αλλάζετε καθημερινά το νερό στο δοχείο «L».
- Είναι προτιμότερο να χρησιμοποιείτε νερό με συνολική σκληρότητα κάτω από 12 γαλλικούς βαθμούς για να διατηρηθούν χαμηλά οι επικαθίσεις στο εσωτερικό της μηχανής.
- Χρησιμοποιείτε ζεστά φλιτζανάκια.

РЕКОМЕНДАЦИИ

Для приготовления качественного эспрессо необходимо:

- Ежедневно менять воду в баке «L».
- Использовать воду со степенью жесткости ниже 12 французских градусов для уменьшения количества отложений внутри машины.
- Использовать горячие чашки.

Μπορείτε να σταματήσετε την παροχή πριν από την αυτόματη διακοπή πατώντας το κουμπί που μόλις επιλέξατε.

Προσοχή: σε κάθε περίπτωση η παροχή θα σταματήσει αυτόματα μετά από περίπου 70 δευτερόλεπτα. Σε αυτήν την περίπτωση μπορεί να προκύψει υπερχείλιση του καφέ από το φλιτζάνι.
Σημείωση: η παροχή μεγάλης ποσότητας καφέ σε μικρό φλιτζάνι μπορεί να προκαλέσει υπερχείλιση του καφέ.

Процесс подачи можно прервать раньше автоматической остановки, нажав ранее выбранную кнопку.

Внимание! В любом случае подача будет автоматически остановлена примерно через 70 секунд. В этом случае кофе может вылиться из чашки.

Примечание. Подача длинного кофе в маленькую чашку может привести к выливаю кофе за ее пределы.

ΡΥΘΜΙΣΗ ΠΟΣΟΤΗΤΑΣ ΚΑΦΕ ΣΤΟ ΦΛΙΤΖΑΝΙ РЕГУЛИРОВКА КОЛИЧЕСТВА КОФЕ В ЧАШКЕ

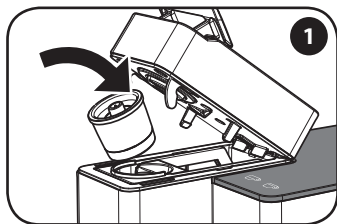

Τοποθετήστε την κάψουλα.

Положите капсулу.

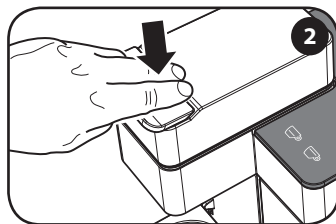

Ασφαλίστε κατεβάζοντας τον μοχλό.

Заблокируйте, опустив рычаг.

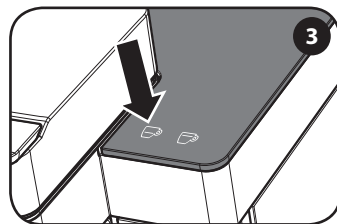

Κρατήστε πατημένο το ☕.

Нажмите и удерживайте кнопку ☕.

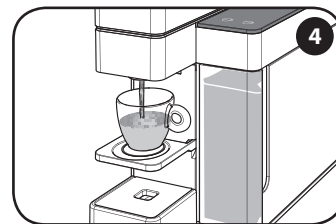

Αφήστε μόλις συμπληρωθεί η ποσότητα καφέ που επιθυμείτε.

Отпустите кнопку после подачи желаемого количества кофе.



Η στάθμη έχει αποθηκευθεί. Η μηχανή είναι πλέον προγραμματισμένη- στην επόμενη πίεση του κουμπιού ☕ θα παρασχεθεί η ποσότητα καφέ που μόλις αποθηκεύσατε στην μνήμη.

Уровень будет сохранен в памяти. Теперь машина запрограммирована, в следующий раз при нажатии кнопки ☕ будет подано запрограммированное количество кофе.

Η μηχανή επιτρέπει την ρύθμιση της ποσότητας/όγκου του καφέ που επιθυμείτε στο φλιτζάνι και για τα δύο κουμπιά παροχής ☕ και ☕.
Σημείωση: χάριν απλότητας εξηγείται ο προγραμματισμός μόνο για το κουμπί ☕ για να προγραμματίσετε το κουμπί ☕ εκτελέστε την ίδια διαδικασία πατώντας ☕.

Машина позволяет регулировать количество/объем подаваемого кофе в чашке для обоих кнопок подачи ☕ и ☕.

Примечание. В качестве примера показан порядок программирования только одной кнопки ☕; для программирования кнопки ☕ выполните аналогичную процедуру, нажав ☕.

Οι εργοστασιακές ρυθμίσεις αντικατοπτρίζουν τους μέσου χρόνους για την παρασκευή του καλύτερου καφέ illy και είναι: / Μικρός καφές espresso 16 sec / Καφές espresso 22 sec / Μεγάλο καφέδες espresso 30 sec.

Επιπλέον για τις μεγάλες ποσότητες καφέ, συνιστάται η χρήση της «μπλε» κάψουλας («για μεγάλο espresso») με μέγιστο χρόνο εκχύλισης τα 30 sec.

Заводские установки отражают среднее время, необходимое для приготовления наилучшего кофе illy, и представляют собой следующие значения: / Крепкий кофе 16 сек. / Кофе эспрессо 22 сек. / Кофе длинный эспрессо 30 сек.

Кроме того, для длинного кофе рекомендуется использовать капсулы "blue" ("длинный эспрессо") с максимальным временем экстракции 30 сек.

ΚΑΘΑΡΙΣΜΟΣ ΚΑΙ ΣΥΝΤΗΡΗΣΗ

ЧИСТКА И ТЕХНИЧЕСКОЕ ОБСЛУЖИВАНИЕ

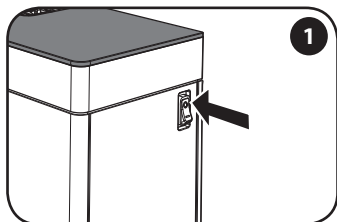

Σβήστε τη μηχανή και βγάλτε το φις από την πρίζα.

Выключите машину и достаньте вилку из розетки.

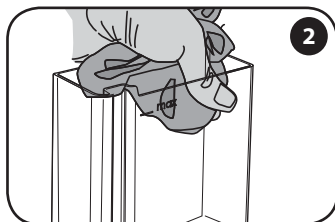

Αφαιρέστε και πλύνετε το δοχείο νερού.

Достаньте и вымойте бак для воды.

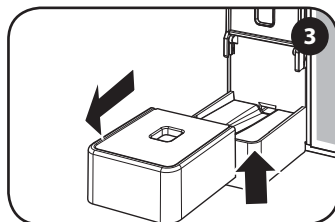

Ανασηκώστε και βγάλτε την επιφάνεια στήριξης φλιτζανιών και πλύνετε τη.

Поднимите и достаньте подставку для чашек, и вымойте ее.

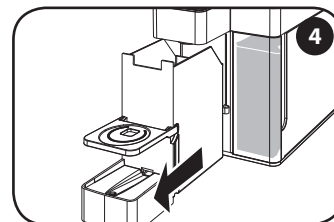

Αφαιρέστε το συρτάρι συλλογής για χρησιμοποιημένες κάψουλες.

Достаньте поддон для сбора использованных капсул.

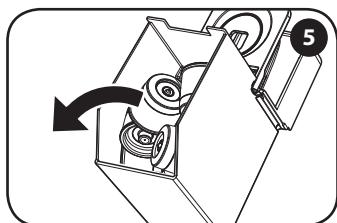

Αφαιρέστε το συρτάρι των υπολειμμάτων (χρησιμοποιημένες κάψουλες/καφέ) και πλύνετε το.

Выбросьте из поддона все остатки (использованные капсулы/кофе) и вымойте поддон.

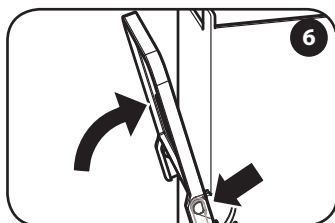

Περιστρέψτε την επιφάνεια στήριξης για τα φλιτζανάκια και ευθυγραμμίστε την.

Поднимите подставку для чашек вверх.

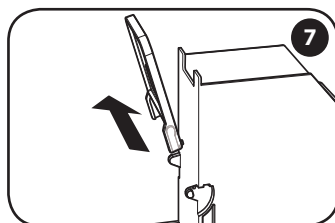

Βγάλτε την επιφάνεια στήριξης για τα φλιτζανάκια και πλύνετε την.

Снимите подставку для чашек и вымойте ее.

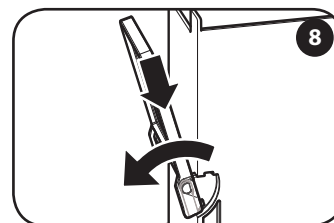

Τοποθετήστε την επιφάνεια στήριξης για τα φλιτζανάκια και κατεβάστε την.

Вставьте подставку для чашек и опустите ее.

Μη χρησιμοποιείτε το νερό που έχει παραμείνει στο δοχείο νερού «L» για μερικές μέρες, πλύνετε το και γεμίζετε καθημερινά με φρέσκο πόσιμο νερό. Ο καθαρισμός της μηχανής και των εξαρτημάτων της πρέπει να γίνεται τουλάχιστον μια φορά την εβδομάδα. Μη χρησιμοποιείτε αιθυλική αλκοόλη, διαλυτικά, λειαντικά σφουγγαράκια ή/και διαβρωτικές χημικές ουσίες. Μη στεγνώνετε τη μηχανή ή/και τα εξαρτήματά της στον φούρνο μικροκυμάτων ή/ένα συμβατικό φούρνο.

Не используйте воду, которая находилась в баке «L» в течение нескольких дней; бак необходимо мыть и наполнять свежей питьевой водой ежедневно. Чистка машины и ее компонентов должна выполняться не реже одного раза в неделю. Не используйте этиловый спирт, растворители, абразивные губки и (или) агрессивные химические средства. Не используйте для сушки машины и (или) ее компонентов микроволновую печь и (или) духовку.

ΑΦΑΛΑΤΩΣΗ УДАЛЕНИЕ НАКИПИ

Διαβάστε προσεκτικά όλες τις οδηγίες πριν εκτελέσετε τον κύκλο για να εξοικειωθείτε με την διαδικασία. Διάρκεια: περίπου 20 λεπτά. ΣΗΜΕΙΩΣΗ: Αν οι ενέργειες δεν γίνουν στους χρόνους που υποδεικνύονται, η μηχανή δεν ξεκινά την διαδικασία αφαλάτωσης: πρέπει στην συνέχεια, να σβήσετε την μηχανή και να επαναλάβετε τις ενέργειες από το σημείο 5 έως το σημείο 9.

Внимательно прочитайте все инструкции перед выполнением цикла, чтобы иметь хорошее представление о данном процессе. Продолжительность: примерно 20 минут. ПРИМЕЧАНИЕ: Если указанные операции не будут выполнены в течение установленного времени, машина не начнет процесс очистки от накипи: в этом случае необходимо выключить машину и повторить операции с пункта 5 по пункт 9.

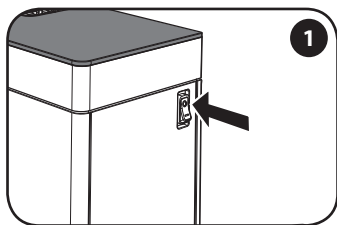

Σβήστε την μηχανή.

Выключите машину.

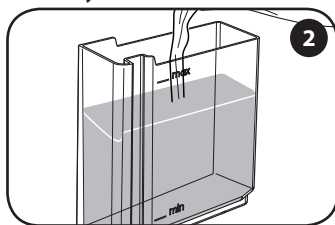

Αφαιρέστε και γεμίστε το δοχείο με φρέσκο πόσιμο νερό έως τη στάθμη MAX.

Достаньте бак и наполните его свежей питьевой водой до уровня MAX.

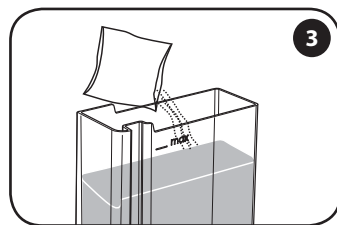

Προσθέστε 1 φακελάκι από το προϊόν αφαλάτωσης και ανακατέψτε για να το λιώσετε.

Добавьте 1 пакетик средства для удаления накипи и перемешайте до полного растворения.

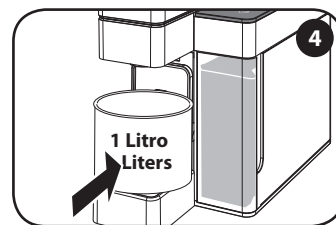

Τοποθετήστε ένα δοχείο με χωρητικότητα τουλάχιστον 1 λίτρο κάτω από το ακροφύσιο του καφέ.

Установите емкость объемом не менее 1 литра под устройство подачи кофе.

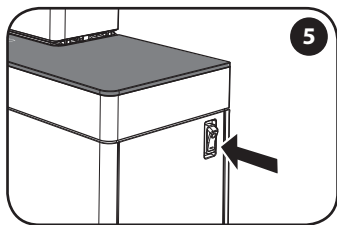

Ανάψτε τη μηχανή.

Включите машину.

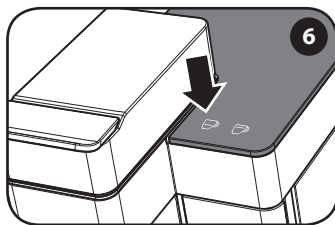

Μέσα σε 15 δευτερόλεπτα πατήστε ☕ και κρατήστε το πατημένο για 7 δευτερόλεπτα μέχρι την ηχητική ειδοποίηση. Το κουμπί ☕ αναβοσβήνει.

Через 15 секунд нажмите ☕ и удерживайте в нажатом положении в течение 7 секунд, пока не услышите звуковой сигнал. Кнопка ☕ начнет мигать.

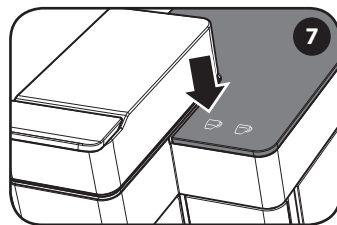

Πατήστε άλλες 2 φορές το κουμπί ☕, με μέγιστο κενό 5 δευτερολέπτων.

Нажмите кнопку ☕ еще 2 раза с интервалом не более 5 секунд.

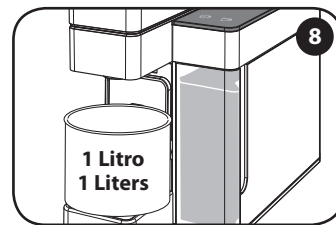

Ο κύκλος αρχίζει.

Включится цикл.

ΑΦΑΛΑΤΩΣΗ УДАЛЕНИЕ НАКИПИ

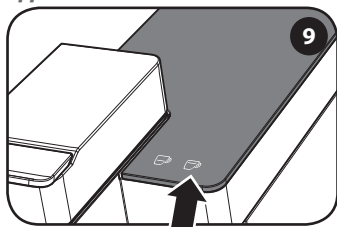

Όταν το ☕ παραμένει σταθερά αναμμένο η μηχανή ολοκλήρωσε τον κύκλο.

Когда ☕ горит в непрерывном режиме, это означает, что цикл завершен.

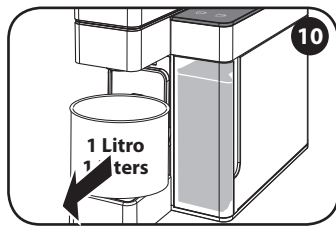

Αδειάστε το δοχείο.

Опорожните емкость.

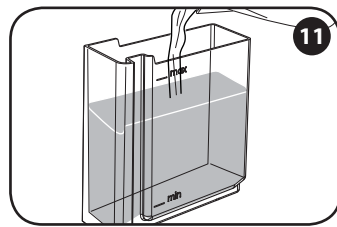

Πλύνετε καλά το δοχείο και γεμίστε το με φρέσκο νερό έως τη στάθμη MAX.

Хорошо вымойте бак и наполните его свежей питьевой водой до уровня MAX.



Τοποθετήστε ξανά το δοχείο.

Установите емкость на место.

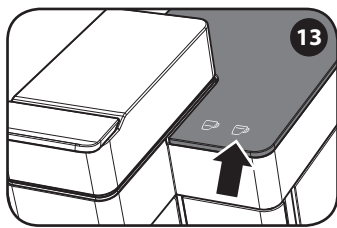

Πατήστε ☕: η μηχανή αρχίζει την έκπλυση παρέχοντας νερό σε τακτικά διαστήματα.

Нажмите ☕: машина начнет цикл ополаскивания, выполняя подачу воды через регулярные интервалы времени.

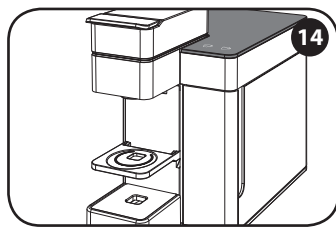

Αφού ολοκληρωθεί ο κύκλος, τα κουμπιά ανάβουν σταθερά. Η μηχανή είναι έτοιμη για την παρασκευή καφέ.

По окончании цикла кнопки загорятся в непрерывном режиме. Машина готова к подаче кофе.

Ο σχηματισμός αλάτων είναι το φυσιολογικό επακόλουθο της χρήσης της μηχανής. Η αφαλάτωση επιτρέπει την βελτιστοποίηση του καθαρισμού και την αφαίρεση των επικαθήμενων αλάτων από το εσωτερικό της. Αν ο κύκλος αφαλάτωσης διακοπεί λόγω έλλειψης ηλεκτρικού ρεύματος, ή επειδή σβήσατε από λάθος την μηχανή πρέπει να επαναλάβετε ολόκληρη την διαδικασία πριν μπορέσετε να χρησιμοποιήσετε την μηχανή.

Образование накипи является естественным следствием пользования машиной. Удаление накипи позволяет оптимизировать очистку и удалить отложения накипи из внутренних компонентов.

В случае прерывания цикла очистки от накипи из-за отключения электричества или случайного выключения машины, необходимо повторить всю процедуру с самого начала, чтобы можно было продолжить использовать машину.

ΠΕΡΙΟΡΙΣΜΟΙ ΕΓΓΥΗΣΗΣ

ΠΡΟΣΟΧΗ: Αν παραλειφθεί η αφαλάτωση τα άλατα μπορεί να προκαλέσουν δυσλειτουργίες που δεν καλύπτονται από την εγγύηση. Για την πρώτη αφαλάτωση, συνιστάται να χρησιμοποιήσετε το προϊόν αφαλάτωσης που παρέχεται με την μηχανή.

Μην χρησιμοποιήσετε ξίδι, αλισίβα, αλάτι, μυρμηκικό οξύ επειδή προξενούν ζημία στην μηχανή.

Χρησιμοποιήστε μόνον προϊόντα αφαλάτωσης κατάλληλα για μηχανές του καφέ. Το διάλυμα αφαλάτωσης πρέπει να απορρίπτεται σύμφωνα με τους ισχύοντες κανονισμούς. Μην πιείτε το υγρό που παρέχεται κατά την διαδικασία αφαλάτωσης· η μηχανή μπορεί να χρησιμοποιηθεί για την παροχή καφέ μόνον αφού η διαδικασία αφαλάτωσης ολοκληρωθεί.

Η εγγύηση δεν καλύπτει βλάβες που οφείλονται σε:

- παράλειψη εκτέλεσης της αφαλάτωσης σε τακτικά διαστήματα.
- λειτουργία με διαφορετική τάση από αυτή που υποδεικνύεται στην πινακίδα τεχνικών χαρακτηριστικών «M» (βλέπε κεφάλαιο «μέρη της μηχανής»).

- λανθασμένη χρήση ή χρήση που δεν συνάδει με τις οδηγίες
- τροποποιήσεις στο εσωτερικό της

Η εγγύηση δεν καλύπτει το κόστος επισκευής σε μηχανές στις οποίες έχουν επέμβει μη εξουσιοδοτημένα κέντρα τεχνικής υποστήριξης. Αυτό το κόστος θα βαρύνει εξ ολοκλήρου τον πελάτη. Συνιστάται να:

- μην πλύνετε τα εξαρτήματα της μηχανής στο πλυντήριο πιάτων·
- διατηρείτε καθαρά τα συρτάρια συλλογής.

Η παράλειψη τήρησης αυτών των σημείων ενδέχεται να δημιουργήσει προβλήματα στην μηχανή που δεν καλύπτονται από την εγγύηση.

ΠΡΟΣΟΧΗ:

Συνιστάται να διατηρήσετε την αρχική συσκευασία (τουλάχιστον για την περίοδο εγγύησης) για την ενδεχόμενη αποστολή της μηχανής σε εξουσιοδοτημένο κέντρο τεχνικής υποστήριξης. Οι ενδεχόμενες ζημιές λόγω μεταφοράς χωρίς επαρκή συσκευασία δεν καλύπτονται από την εγγύηση.

УСЛОВИЯ ГАРАНТИИ

ВНИМАНИЕ: Если не выполнять цикл очистки от накипи, это может привести к поломкам машины, ремонт которых не покрывается гарантией. При выполнении цикла в первый раз рекомендуется использовать средство для удаления накипи, поставляемое в комплекте с машиной. Запрещается использовать уксус, щелочь, соль, муравьиную кислоту, потому что они повреждают машину.

Используйте только средства для удаления накипи, предназначенные специально для кофемашин. Раствор для удаления накипи должен быть переработан в соответствии с действующими нормами. Запрещается пить жидкость, подаваемую в процессе очистки от накипи; использовать машину для подачи кофе можно только по окончании процесса очистки от накипи.

Гарантия не покрывает поломки, связанные со следующими причинами:

- невыполнение регулярной очистки от накипи;
- подключение машины к сети, напряжение которой отличается от требований, указанных

в табличке с основными данными «M» (см. главу "Части машины");

- неправильное использование или несоблюдение инструкций;
- модификация компонентов машины.

Гарантия не покрывает стоимость ремонта машин, которые вскрывались в неавторизованных сервисных центрах. В этом случае покупатель сам оплачивает ремонт. Рекомендуем:

- не мыть компоненты машины в посудомоечной машине;
- регулярно чистить поддоны.

Несоблюдение этих требований может привести к возникновению проблем с машиной, на которые не распространяется гарантия.

ВНИМАНИЕ:

Рекомендуется сохранить оригинальную упаковку (хотя бы в течение периода действия гарантии) для использования в случае отправки машины в авторизованный сервисный центр. Повреждения, которые могут возникнуть при транспортировке машины без соответствующей упаковки, не покрываются гарантией.

ΕΝΔΕΙΞΕΙΣ - ΚΑΤΑΣΤΑΣΗ ΜΗΧΑΝΗΣ

СИГНАЛЫ СОСТОЯНИЯ МАШИНЫ

**Τα κουμπιά αναβοσβήνουν διαδοχικά**

Η μηχανή έχει ενεργοποιηθεί και είναι σε φάση θέρμανσης.

Кнопки мигают по очереди

Машина включена и находится в фазе подогрева.

**Ανάβουν**

Η μηχανή έφτασε στην σωστή θερμοκρασία για την παροχή.

Горят в непрерывном режиме

Машина нагрела воду до нужной температуры для начала подачи.

**Το κουμπί espresso αναβοσβήνει**

Η μηχανή παρέχει ένα espresso.

Кнопка эспрессо мигает

Машина выполняет подачу эспрессо.

**Το κουμπί παροχής μεγάλης ποσότητας καφέ αναβοσβήνει**

Η μηχανή παρέχει μεγάλη ποσότητα καφέ.

Кнопка длинного кофе мигает

Машина выполняет подачу длинного кофе.

**Αναβοσβήνει αργά**

Η μηχανή είναι σε φάση Power Save, εξοικονόμησης ενέργειας. Η μηχανή ενεργοποιεί το Power Save, εξοικονόμηση ενέργειας μετά από 30 λεπτά αδράνειας. Για την εκ νέου ενεργοποίηση της μηχανής αρκεί να αγγίξετε ένα οποιοδήποτε κουμπί.

Медленно мигают

Машина в энергосберегающем режиме. Машина автоматически переходит в энергосберегающий режим через 30 минут простоя. Для повторного включения машины необходимо нажать любую кнопку.

**Μείωση φωτεινότητας των ενδείξεων**

Η μηχανή έχει ανάγκη αφαλάτωσης.

Ослабление подсветки

Необходимо очистить машину от накипи.

**Ανάβει σταθερά (μόνο το κουμπί espresso)**

Ένδειξη της μηχανής ότι επιλέχθηκε η λειτουργία αφαλάτωσης. Σε αυτή την κατάσταση το δοχείο πρέπει να περιέχει το διάλυμα αφαλάτωσης.

Горит непрерывно (только кнопка эспрессо)

Машина сообщает о том, что выбрана процедура очистки от накипи. В этом режиме в бачке должен быть раствор для удаления накипи.

**Αναβοσβήνουν εναλλάξ**

Ένδειξη της μηχανής ότι εκτελείται η πρώτη φάση της αφαλάτωσης. Η μηχανή παρέχει το διάλυμα αφαλάτωσης. Αναβοσβήνει προοδευτικά μόνο το κουμπί του καφέ espresso.

Мигают по очереди

Машина сообщает о выполнении первой части цикла очистки от накипи. Машина выполняет подачу раствора для удаления накипи. Мигает только кнопка кофе эспрессо.

**Ανάβει σταθερά (μόνο το κουμπί μεγάλης ποσότητας καφέ)**

Ένδειξη της μηχανής ότι ολοκληρώθηκε η πρώτη φάση της αφαλάτωσης. Πρέπει να ξεπλύνετε και να γεμίσετε το δοχείο με φρέσκο πόσιμο νερό.

Горит непрерывно (только кнопка длинного кофе)

Машина сообщает об окончании первой части цикла очистки от накипи. Необходимо ополоснуть и наполнить бак свежей питьевой водой.

**Αναβοσβήνουν εναλλάξ**

Ένδειξη της μηχανής ότι εκτελείται το δεύτερο μέρος της αφαλάτωσης. Η μηχανή παρέχει το νερό για την έκπλυση του κυκλώματος. Αναβοσβήνει προοδευτικά μόνο το κουμπί μεγάλης ποσότητας καφέ.

Мигают по очереди

Машина сообщает о выполнении второй части цикла очистки от накипи. Машина выполняет подачу воды для ополаскивания контура. Мигает только кнопка длинного кофе.











**Αναβοσβήνει γρήγορα**

Η μηχανή παρουσίασε μια δυσλειτουργία. Σβήστε τη μηχανή και μετά από 30 δευτερόλεπτα ανάψτε την εκ νέου. Αν η δυσλειτουργία επαναληφθεί, επικοινωνήστε με ένα κέντρο τεχνικής υποστήριξης.











Быстрое мигание

В машине возникла неисправность. Выключите и включите еще раз через 30 секунд. Если проблема повторяется, свяжитесь с сервисным центром.

ΠΡΟΒΛΗΜΑΤΑ - ΑΙΤΙΕΣ - ΑΝΤΙΜΕΤΩΠΙΣΗ

ΠΡΟΒΛΗΜΑΤΑ	ΑΙΤΙΕΣ	ΑΝΤΙΜΕΤΩΠΙΣΗ	Το πρόβλημα παραμένει
Η μηχανή δεν ανάβει.	Το καλώδιο τροφοδοσίας δεν είναι συνδεδεμένο στην πρίζα του ρεύματος.	Συνδέστε το φως σε μια πρίζα ρεύματος κατάλληλη βάσει των στοιχείων που υποδεικνύονται στην πινακίδα τεχνικών χαρακτηριστικών «M» κάτω από την βάση της μηχανής.	Επικοινωνήστε με ένα εξουσιοδοτημένο κέντρο τεχνικής υποστήριξης.
	Γενικό διακόπτη «G» στην θέση «0».	Βάλτε τον γενικό διακόπτη «G» στην θέση «I».	
Το δοχείο δεν έχει νερό.	Γεμίστε με νερό το δοχείο «L».		
Δεν έχει τοποθετηθεί η κάψουλα στην βάση για κάψουλες.	Τοποθετήστε μια κάψουλα στην βάση για κάψουλες «B».		
Η κάψουλα που τοποθετήθηκε δεν παρέχει καφέ.	Αφαιρέστε την κάψουλα απασφαλίζοντας και ανασηκώνοντας τον μοχλό «A» και πάρτε την από το συρτάρι συλλογής για κάψουλες «D». Κλείστε την βάση για κάψουλες «B» και κάντε παροχή μιας μικρής ποσότητας νερού. Τοποθετήστε ξανά την κάψουλα και ξεκινήστε την παροχή.		
Η μηχανή δεν παρέχει καφέ.	Ημιτελές κλείσιμο του κινητού μέρους της κεφαλής της μηχανής.	Ανασηκώστε τον μοχλό «A» και βεβαιωθείτε ότι έχετε τοποθετήσει σωστά την κάψουλα. Κατεβάστε το κινητό μέρος και ασφαλίστε χαμηλώνοντας τον μοχλό «A». Πατήστε  ή  για την παροχή καφέ.	
Δεν ενεργοποιήθηκε το κουμπί  ή  .	Αγγίξτε ξανά το κουμπί  ή  .		
Δεν κούμπωσε σωστά το δοχείο νερού.	Βεβαιωθείτε ότι το δοχείο «L» έχει εφαρμοστεί μέχρι τέρμα.		
Εσωτερικά μέρη με ίχνη αλάτων.	Αφαλατώστε την μηχανή όπως περιγράφεται στην ειδική παράγραφο.		
Δεν ενεργοποιήθηκε η αντλία.	Δοκιμάστε την παροχή νερού χωρίς να τοποθετήσετε κάψουλα στην βάση «B».		
Διαρροή νερού.	Λανθασμένος τύπος κάψουλας.	Βεβαιωθείτε ότι χρησιμοποιείτε κάψουλα «Iperespresso» για οικιακή χρήση, που επισημαίνεται με την ένδειξη «Κάψουλα μιας δόσης αλεσμένου καφέ για οικιακή χρήση» επάνω στην συσκευασία.	
	Μηχανή σε κατάσταση power save, εξοικονόμησης ενέργειας.	Ενεργοποιήστε την μηχανή αγγίζοντας ένα από τα δύο κουμπιά  ή  . Αγγίξτε ξανά το κουμπί  ή  για να αρχίσετε την παροχή.	

ПРОБЛЕМА — ПРИЧИНА — РЕШЕНИЕ

ПРОБЛЕМА	ПРИЧИНА	РЕШЕНИЕ	Проблема не устраняется
Машина не включается.	Шнур питания не включен в электрическую розетку.	Включите вилку в электрическую розетку, соответствующую техническим требованиям, которые указаны в табличке «М», расположенной на основании машины.	Обратитесь в авторизованный сервисный центр.
	Главный выключатель «G» находится в положении «0».	Переключите главный выключатель «G» в положение «I».	
Машина не подает кофе.	Отсутствие воды в баке.	Налейте воду в бак "L".	
	В отделении для капсул не вставлена капсула.	Положите капсулу в отделение "B".	
	Капсула вставлена, но машина не подает кофе.	Достаньте капсулу, разблокировав и подняв рычаг «А», и возьмите ее из поддона для сбора капсул «D». Закройте отделение для капсул «B» и подайте небольшое количество воды. Вставьте капсулу и включите подачу.	
	Подвижная часть в верхней части машины закрыта неполностью.	Поднимите рычаг «А» и проверьте, чтобы капсула была вставлена правильно. Опустите подвижную часть и заблокируйте ее, опустив рычаг «А». Нажмите  или  для подачи кофе.	
	Не активирована кнопка  или  .	Еще раз нажмите кнопку  или  .	
	Неправильная установка бака для воды.	Проверьте, чтобы бак «L» был установлен в гнездо до упора.	
	Наличие накипи на внутренних компонентах.	Выполните цикл очистки машины от накипи, как описано в соответствующем параграфе.	
	Насос не включается.	Выполните подачу воды, не вставляя капсулу в отделение «B».	
Утечка воды.	Неправильный тип капсулы.	Убедитесь, что вы используете капсулу «Iperespresso» для домашнего использования, в этом случае на упаковке должна быть надпись «Капсула с одной дозой молотого кофе для домашнего использования».	
	Машина находится в энергосберегающем режиме.	Включите машину, нажав кнопку  или  . Повторно нажмите кнопку  или  , чтобы начать подачу кофе.	

ΑΠΟΡΡΙΨΗ

Απόρριψη χρησιμοποιημένων ηλεκτρικών και ηλεκτρονικών συσκευών, εκ μέρους ιδιωτών στην Ευρωπαϊκή Ένωση.

Το σύμβολο ΑΗΗΕ που χρησιμοποιείται για το προϊόν αυτό επισημαίνει ότι δεν πρέπει να απορρίπτεται μαζί με τα άλλα οικιακά απόβλητα, αλλά πρέπει να υπόκειται σε «χωριστή συλλογή». Ο ιδιώτης καταναλωτής έχει την δυνατότητα να παραδώσει χωρίς χρέωση στον διανομέα, σε αναλογία ένα προς ένα, την χρησιμοποιημένη συσκευή κατά την αγορά μιας νέας.

Για περισσότερες πληροφορίες σχετικά με τα σημεία συλλογής εξοπλισμού προς απόρριψη, επικοινωνήστε με τον δήμο του τόπου κατοικίας σας, την τοπική υπηρεσία αποκομιδής οικιακών απορριμμάτων ή με το κατάστημα όπου αγοράσατε το προϊόν. Είναι ευθύνη του χρήστη η διάθεση σύμφωνα με τους ισχύοντες κανονισμούς, και η παράλειψη συμμόρφωσης με τις διατάξεις του νόμου μπορεί να οδηγήσει σε επιβολή κυρώσεων.

Η σωστή διάθεση αυτού του προϊόντος θα συνεισφέρει στην προστασία του περιβάλλοντος, των φυσικών πόρων και της ανθρώπινης υγείας.

УТИЛИЗАЦИЯ

Утилизация в странах Евросоюза электрического и электронного оборудования частными лицами по окончании срока службы.

Символ Директивы ЕС об отходах электрического и электронного оборудования, используемый для данного изделия, обозначает, что по окончании срока службы прибор должен быть

утилизирован отдельно от бытовых отходов. Покупатель может бесплатно отдать свой старый прибор производителю на условиях 1 за 1 при покупке нового изделия.

Для получения более подробной информации о переработке этого изделия обратитесь в городскую администрацию, местную службу по сбору бытовых отходов или в магазин, где вы приобрели изделие. Покупатель несет ответственность за надлежащую утилизацию изделия в соответствии с действующими нормами, а в случае несоблюдения требований законодательства может быть оштрафован.

Правильная утилизация данного изделия помогает защитить окружающую среду, природные ресурсы и предотвратить негативные последствия для здоровья.



Intertek

일반 작동 방법

사용 설명서 및 보증 제한서를 주의 깊게 읽으십시오.
이 커피 머신은 접지된 전원 콘센트에 연결되어 있어야 합니다.
커피 머신의 컵 받침대, 물받이, 캡슐 홀더, 탱크 및 유리컵 홀더 표면을 자주 세척하여 청결하게 유지해야 합니다.
유지관리 작업은 커피 머신이 꺼진 상태에서 해야 합니다.
중요: 절대로 커피 머신 또는 분리 가능한 구성품을 물에 담그거나 식기세척기에 넣지 마십시오.
탱크에 담긴 물은 정기적으로 교체해야 합니다.
탱크가 비어 있을 때에는 커피 머신을 사용하지 마십시오.
최소한 2달에 한 번씩 스케일 제거 용액을 사용하여 특히 에스프레소 머신에 스케일이 생기지 않도록 하는 커피 머신 스케일 작업을 권장합니다.
스케일 제거 장의 지침을 참조하십시오.

기술 데이터

기기 소재: 알루미늄 및 강화 유리
열 교환 소재: 스테인리스 스틸
물 탱크: 0.9 리터 / 30 온스
사용되는 캡슐 컨테이너 용량: 10개 캡슐
펌프: 19바
포장 제외 무게: 4 kg / 141 온스
전압: 220-240 V, 50/60 Hz (유럽); 120 V, 60 Hz (미국)
전원: 1250 W (유럽-미국) – “절전” 기능
크기 (가로 x 세로 x 높이): 145 x 285 x 245 (mm) / 5.7 x 11.2 x 9.6 (인치).
제조사는 사전 통지 없이 설명서를 변경 또는 개정할 수 있습니다.

SHOP.ILLY.COM 또는 당사의 허가를 받은 최고의 소매업체에서 ILLY IPERESPRESSO 캡슐을 찾아 구입하십시오

البيانات الفنية

المادة المصنوع منها الجهاز: الألومنيوم والزرجاج المقسى
مادة مبدلة للحرارة: صلب مقاوم للصدأ
خزان الماء: 0,9 لتر | 30 أونصة
سعة حاوية الكبسولات المستخدمة: 10 كبسولات
مضخة: 19 بار
الوزن قبل التعبئة: 4 كجم | 141 أونصة
الجهد الكهربائي: 220-240 فولت، 50 | 60 هيرتز (الاتحاد الأوروبي)؛ 120 فولت، 60 هيرتز (الولايات المتحدة الأمريكية)
الطاقة الكهربائية: 1250 وات (الاتحاد الأوروبي-الولايات المتحدة الأمريكية) - بخاصية "توفير الطاقة"
الحجم (عرض x عمق x ارتفاع): 145 x 285 x 245 (ملم) | 5,7 x 11,2 x 9,6 (بوصة)
تحتفظ الشركة المصنعة بالحق في إجراء تغييرات أو تحسينات بدون إشعار مسبق.

القواعد العامة للتشغيل

اقرأ دليل التعليمات وحدود الضمان بعناية.
يجب توصيل الجهاز بمأخذ تيار متصل بالأرض.
يجب الحفاظ على نظافة الجهاز من خلال غسل منصة الأكواب وصينية التنقيط وحامل الكبسولات والخزان وسطح حمل الأكواب الزجاجي بصورة مستمرة.
يمكن إجراء الصيانة فقط عندما يكون الجهاز مُطفأً.
هام: لا تقم مطلقاً بغمر الجهاز أو أي من مكوناته القابلة للإزالة في الماء أو وضعها في غسالة الأطباق.
يجب تغيير الماء الموجود في الخزان بصورة منتظمة.
لا تستخدم الجهاز عندما يكون الخزان فارغاً.
نوصي بإزالة الترسبات من الجهاز مرة كل شهرين على الأقل باستخدام محلول لإزالة الترسبات مُصنَّع خصيصاً لأجهزة الإسبريسو.
راجع التعليمات الواردة في فصل إزالة الترسبات.

اكتشف كبسولات IPERESPRESSO من ILLY واشترها عبر SHOP.ILLY.COM أو من أفضل التجار المُعتمدين التابعين لنا:

목차

■ 일반 작동 방법	102	■ 기기 상태 표시	117
■ 기술 데이터	102	■ 문제 - 원인 - 해결 방법	118
■ 기기 부품	104	■ 커피 머신 처리	120
■ 중요 안전 지침	105		
■ 에스프레소 머신 설치 및 시동	109		
■ 커피 준비	110		
■ 권장 사항	111		
■ 컵의 커피 양 조절	112		
■ 세척 및 유지관리	113		
■ 스케일 제거	114		
■ 보증 제한	116		

الفهرس

117	■ إشارة - حالة الجهاز	102	■ القواعد العامة للتشغيل
119	■ المشكلة - السبب - الحل	102	■ البيانات الفنية
120	■ التخلص من الجهاز	104	■ أجزاء الجهاز
		105	■ احتياجات مهمة
		109	■ تركيب وتشغيل جهاز الإسبريسو
		110	■ تحضير القهوة
		111	■ توصيات
		112	■ ضبط كمية القهوة في الكوب
		113	■ التنظيف والصيانة
		114	■ إزالة الترسبات
		116	■ حدود الضمان

기기 부품

- | | | | |
|---|--------------------------|----|-----------------|
| A | 캡슐 칸을 열고/닫는 레버 | G | ON/OFF 주 전원 스위치 |
| B | 캡슐 칸 (내부) | H | 전원 코드 |
| C | 추출 그룹 | I | 조명 터치 스크린 |
| D | 사용한 캡슐 컨테이너 (추출 후 잔여 액체) | I1 | 에스프레소 |
| E | 에스프레소 컵 홀더 | I2 | |
| F | 머그 홀더 | L | 물 탱크 |
| | | M | 데이터 판 (바닥) |

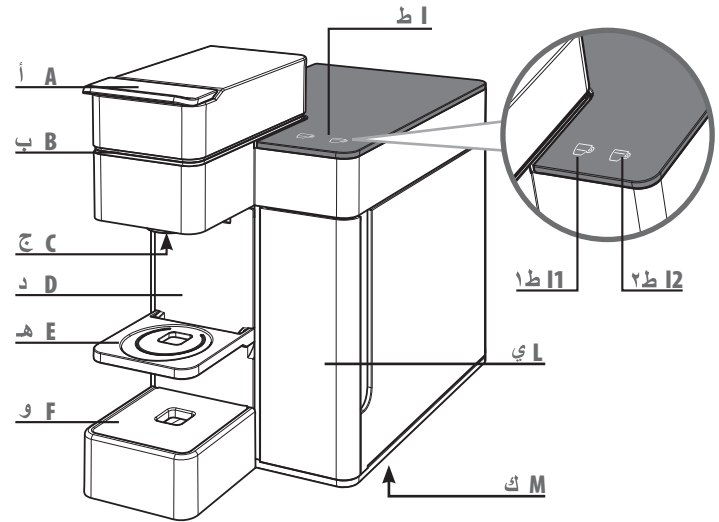

أجزاء الجهاز

- | | | | |
|----|---|-----|-----------------------------|
| أ | رافعة لفتح/إغلاق حجيرة الكبسولات | ح | سلك الكهرباء |
| ب | حجيرة الكبسولات (داخلية) | ط | شاشة لمس مضاءة |
| ج | مجموعة التحضير | ١ ط | إسبريسو |
| د | حاوية الكبسولات المستخدمة (السائل المتبقى بعد التحضير). | ٢ ط | كوب قهوة إسبريسو كبير |
| هـ | حامل أكواب الإسبريسو | ي | خزان الماء |
| و | حامل الأكواب الخزفية | ك | لوحة البيانات (على القاعدة) |
| ز | مفتاح ON/OFF الرئيسي | | |

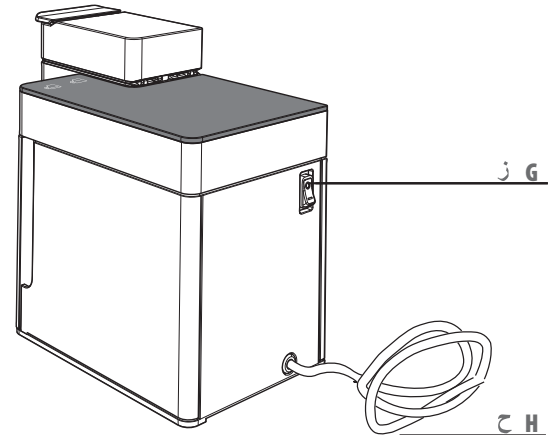

중요 안전 지침

전기 기구를 사용할 때에는 항상 아래의 안전 지침을 따르십시오.

에스프레소 머신 사용

- 지침을 모두 읽으십시오.
- 이 커피 머신은 가정용입니다. 그 외 다른 목적으로 사용하는 것은 부적절하므로 위험한 것으로 간주합니다.
- 커피 머신을 사용하지 않을 때에는 전기 소켓에서 전원 코드를 뽑습니다.
- 뜨거운 표면을 만지지 마십시오. 커피 머신에서 추출되는 물/커피는 화상의 원인이 될 수 있습니다.
- 이 커피 머신은 실내용입니다.
- 원래 용도 외의 다른 용도로 커피 머신을 사용하지 마십시오.
- 이 커피 머신은 에스프레소 커피를 만들기 위해 제조되었습니다. 물 분사 또는 시스템의 부적절한 사용으로 인해 화상을 입지 않도록

꼭 주의해서 사용하십시오.

- 본 커피 머신은 신체적, 정신적 또는 감각적 능력이 떨어지거나 경험 또는 전문 지식이 부족한 사람(어린이 포함)이 사용하도록 설계되지 않았으며, 이들이 사용할 때는 안전 책임자의 감독을 받거나 안전 책임자에게 올바른 기기 사용 방법에 대한 지시를 받아야 합니다.
- 어린이가 기기를 가지고 놀지 못하도록 주의해 주십시오.
- 화재, 감전 및 인체 부상을 방지하기 위해 코드, 플러그 또는 커피 머신 본체를 물이나 기타 어떠한 액체에도 담그지 마십시오.
- 전기 버너, 가스 버너 또는 뜨거운 오븐 내부에 커피 머신을 넣거

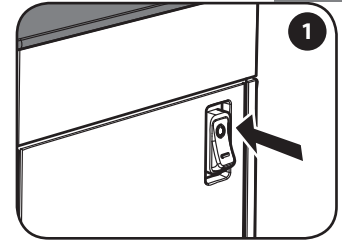

احتياطات مهمة

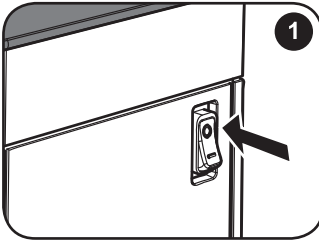

الجهاز ليس مخصصًا للاستخدام بواسطة الأشخاص (بما في ذلك الأطفال) ذوي القدرات البدنية أو العقلية أو الحسية المحدودة أو الأفراد الذين لا يمتلكون الخبرة وأو المهارة الكافية، ما لم يكونوا خاضعين لإشراف شخص مسؤول عن سلامتهم، والذي يقدم تعليمات حول كيفية استخدام الجهاز استخدامًا صحيحًا.

يجب خضوع الأطفال للإشراف لمنعهم من العبث بالجهاز.

لتجنب التعرض للحرائق أو الصدمات

- الكهربائية أو الإصابات الشخصية، لا تعمر السلك أو القابض أو الجهاز في الماء أو أي سائل آخر.
- لا تضع الجهاز على المواعيد التي تعمل بالكهرباء أو الغاز أو بالقرب منها أو داخل فرن ساخن.
- يجب تشغيل الجهاز فقط عند الاستخدام. بعد الاستخدام، يجب وقف تشغيل الجهاز عبر تحريك مفتاح on/off الأساسي "ز" إلى الوضع "0" وفصل القابض من مأخذ التيار.

عند استخدام الأجهزة الكهربائية اتبع دائمًا احتياطات السلامة المذكورة أعلاه.

استخدام جهاز الإسبريسو

- اقرأ جميع التعليمات.
- الجهاز مخصص للاستخدام المنزلي فقط. يُعد أي استخدام آخر غير صحيح ولذلك يُمثل خطورة.
- انزع سلك الكهرباء من المقبس الكهربائي في الفترات التي لا يُستخدم فيها الجهاز.
- لا تلمس الأسطح الساخنة. قد تتسبب المياه القهوة التي تُصب من الجهاز في الإصابة بحروق.
- الجهاز مُخصص للاستخدام الداخلي فقط.
- لا تستخدم الجهاز لغير الغرض المخصص له.
- هذا الجهاز مُصنع خصيصًا لتحضير القهوة الإسبريسو: تَوخَّ الحذر لتجنب التعرض لحرق بسبب تيارات المياه المندفعة أو أي استخدام خاطئ للجهاز.

중요 안전 지침

- 나 근처에 두지 마십시오.
- 사용할 때에만 커피 머신을 켜십시오. 사용 후, 주 전원 ON/OFF 스위치 "G"를 "O"으로 전환하여 전원을 끄고 콘센트에서 플러그를 분리하십시오.
- 커피 머신 플러그를 뽑기 전에 ON/OFF 스위치 "G"가 "O"에 있는지 확인합니다.
- 제조사에서 권장하지 않는 부속품을 사용하면 화재, 감전 또는 인체 부상을 초래할 수 있습니다.
- 케이블이 테이블이나 카운터에서 늘어뜨려져 있지 않도록 합니다. 케이블을 잡아당겨 플러그를 뽑거나 젖은 손으로 만지지 마십시오.
- 케이블로 커피 머신을 당기거나 옮기지 마십시오.
- 긴 코드는 어린이가 당기거나 밟을 수 있으므로, 부상의 위험을 줄이기 위해, 카운터 또는 테이블 위에 걸쳐지지 않게 정돈해 둡니다.
- 손상된 코드 또는 플러그를 사용하여 작동시키지 말고, 커피 머신

오작동 또는 손상 시에도 작동시키지 마십시오. 이러한 경우에는 기기를 가까운 공인 서비스 기로 반품하여 검사, 수리 또는 조정 서비스를 받으십시오.

- 연장 케이블 또는 전원 스트립을 사용하지 마십시오. 화재 발생 시 이산화탄소(CO2) 소화기를 사용하십시오. 물 또는 분말 소화기를 사용하지 마십시오.
- 커피 머신의 바닥에 있는 통풍구를 막지 마십시오.

에스프레소 머신 설치

- 지침을 주의 깊게 읽으십시오.
- 온도가 0°C/32°F 이하(물 얼어 경우 기기가 손상 될 수 있음) 또는 40°C/104°F 이상인 장소에서는 커피 머신을 설치하지 마십시오.
- 전원 전압이 기기 데이터 판 "M"에 명시된 요구 사항에 해당하는

احتياطات مهمة

- لا تستخدم أسلاك تمديد أو موصلات كهربائي. في حالة نشوب حريق، استخدم غاز ثاني أكسيد الكربون للإطفائه. لا تستخدم طفايات الحريق المائية أو طفايات المساحيق الجافة.
- لا تقم أبداً بحجب الفتحات الموجودة بقاعدة الجهاز.

تركيب جهاز الإسبريسو

- اقرأ التعليمات بعناية.
- لا تقم بتركيب الجهاز في منطقة قد تصل فيها درجة الحرارة إلى 0 درجة مئوية| 32 درجة فهرنهايت أو أقل (في حالة تجمد الماء، قد يتعرض الجهاز للتلف) أو أعلى من 40 درجة مئوية| 104 درجة فهرنهايت.
- تأكد من أن الجهد الكهربائي الرئيسي يتوافق مع المتطلبات الموضحة على لوحة بيانات الجهاز "ك". لا تقم بتوصيل الجهاز إلا بمأخذ تيار موصل بالأرض توصيلاً صحيحاً وبتيار كهربائي ذي حد أدنى يبلغ 6 أمبير للطرز التي تعمل بتيار متردد ذي 230 فولت، و 15 أمبير للطرز التي تعمل بتيار متردد ذي 120 فولت.

- قبل نزع القابس، تأكد من ضبط مفتاح ON/OFF "ز" على الوضع "0".
- استخدام ملحقات للجهاز لا تنصح بها الشركة المصنعة قد ينتج عنه حريق أو صدمات كهربائية أو إصابات شخصية.
- لا تدع الأسلاك تتدلى من الطاولات أو المائدة. لا تنزع القابس من المقبس بواسطة سلك الكهرباء ولا تلمسه أبداً بأيدي متبلة.
- لا تحمل جهاز القهوة أو تسحبه باستخدام سلك الكهرباء.
- للحد من خطر الإصابة، لا تقم بتعليق السلك على سطح الطاولة أو سطح المائدة، حيث يمكن للأطفال سحبه أو التعثر به دون قصد.
- لا تقم بتشغيل أي جهاز باستخدام سلك أو قابس تالف أو بعد تعطل الجهاز أو تعرضه للتلف بأي شكل من الأشكال. أعد الجهاز إلى أقرب مركز خدمة معتمد لفحصه أو إصلاحه أو ضبطه.

중요 안전 지침

- 지 확인합니다. 230VAC에서 전원이 들어오는 모델은 최소 6A 등급, 120VAC에서 전원이 들어오는 모델은 최소 15A 등급으로 제대로 접지된 전원 콘센트에만 커피 머신을 연결합니다.
- 플러그 및 콘센트가 호환되지 않는 경우, 공인 서비스 센터에서 적절한 플러그로 교체 받으십시오.
- 수도꼭지와 개수대에서 떨어진 조리대에 커피 머신을 두십시오.
- 포장을 제거한 후, 설치하기 전에 기기의 상태가 완벽한지 확인합니다.
- 포장재는 어린이의 손에 닿지 않는 곳에 보관하십시오.

에스프레소 머신 세척

- 주 전원 ON/OFF 스위치의 "G"가 "O"에 있는지 확인합니다.
- 커피 머신을 세척하기 전에 플러그를 뽑으십시오.

- 커피 머신을 세척하기 전에 냉각될 때 까지 기다리십시오.
- 물 탱크 "L"을 살짝 바깥쪽으로 당겨 분리합니다.
- 본체와 부속품을 젖은 천으로 닦은 다음 마른 천으로 물기를 닦습니다. 세제를 사용하지 마십시오.
- 커피 머신에 물을 분사하거나 부분적으로 또는 완전히 물에 담그지 마십시오.

오작동 시

코드 또는 플러그가 손상된 경우나 기기에 오작동 사인이 표시되거나 어떠한 식으로든 손상된 경우 기기를 사용하지 마십시오. 기기를 가까운 공인 서비스 센터로 가져가 검사, 수리를 받으십시오.

손상된 전원 코드는 제조업체나 공인 서비스 센터에서 교체 받아야 합니다.

손상되었거나 고장난 경우, 기기를 끄고, 함부로 손대지 마십시오. 수리

احتياطات مهمة

- إذا لم يكن القابس ومأخذ التيار متوافقين، قم باستبدال القابض بأخر مناسب عن طريق مركز خدمة معتمد.
- ضع الجهاز على سطح منضدة بعيداً عن صنابير المياه والأحواض.
- بعد إزالة الغلاف الخارجي، تأكد من أن الجهاز في حالة ممتازة قبل التركيب.
- لا تترك مواد تعبئة وتغليف الجهاز في متناول الأطفال.
- نظف هيكل الجهاز وملحقاته بقطعة قماش مبللة ثم امسحهم بقطعة ناعمة وجافة من القماش. لا تستخدم مواد منظفة.
- لا تعرّض الجهاز لتغيرات المياه المندفعة أو تغمره في الماء جزئياً أو كلياً.

في حالة حدوث خلل

لا تستخدم الجهاز إذا كان السلك أو القابض تالفين أو عندما تظهر على الجهاز علامات تشير إلى حدوث خلل، أو بعد تضرره بأي شكل من الأشكال. خذ الجهاز إلى أقرب مركز خدمة معتمد للفحص أو الإصلاح.

إذا تعرض سلك الكهرباء للتلف، فيجب استبداله من خلال الشركة المصنعة أو مركز خدمة معتمد. في حالة التلف أو حدوث خلل، قم بإيقاف الجهاز ولا تعيثر به. الإصلاح الجهاز اتصل بمركز خدمة معتمد من قبل الشركة المصنعة واطلب استخدام قطع الغيار الأصلية فقط. عدم الامتثال لهذه التعليمات قد يؤثر على عمل الجهاز بشكل صحيح وأمن ويتسبب في فقدان الحقوق التي يمنحها لك الضمان.

تنظيف جهاز الإسبريسو

- تأكد من ضبط مفتاح on/off الرئيسي "ز" على الوضع "0".
- قم بفصل الجهاز عن التيار الكهربائي قبل القيام بعملية التنظيف.
- انتظر حتى يبرد الجهاز قبل القيام بعملية التنظيف.
- انزع خزان الماء "ي" عن طريق سحبه قليلاً لأعلى ثم نحو الخارج.

중요 안전 지침

는 제조업체에 의해 승인된 서비스 센터에 문의하여 정품 예비 부품만 사용하여 받으실 수 있습니다. 이러한 지침을 준수하지 않으면 기기의 안정적인 작동에 영향을 줄 수 있으며 보증이 무효화될 수 있습니다.

기기의 부적절한 사용

- 이 기기는 가정용입니다. 그 외 다른 목적으로 사용하는 것은 부적절하므로 위험한 것으로 간주합니다.
- 제조업체는 전기 접지 시스템에서 기존의 법률을 준수하지 않아 발생하는 사고에 관해서는 책임을 지지 않습니다.
- 제조업체는 부적절하거나, 올바르게 않거나 부당한 사용으로 인한

손상에 관해서는 책임을 지지 않습니다.

이 기기는 가정용 및 그와 비슷한 다음과 같은 범위에서 사용할 수 있습니다.

- 상점, 사무실 및 기타 작업 환경의 직원 주방 공간
- 농장 주택
- 호텔 객실, 모텔 및 기타 주거형 환경의 객실
- B&B 유형의 숙박 시설

중요 사항: 이 지침서를 잘 보관해 두십시오

احتياطات مهمة

هذا الجهاز مخصص للاستخدام المنزلي والاستخدامات المشابهة مثل:

- مطابخ المحال التجارية أو المكاتب أو بيئات العمل الأخرى؛
- بيوت المزارع؛
- في غرف الفنادق والنزل والبيئات السكنية الأخرى؛
- نُزل المبيت والإفطار.

الاستخدام غير المناسب للجهاز

- الجهاز مخصص للاستخدام المنزلي فقط. يُعد أي استخدام آخر غير مناسب ولذلك يُمثل خطورة.
- الشركة المصنعة غير مسؤولة عن الحوادث التي تنتج عن عدم الامتثال للتشريعات الخاصة بنظام التأسيس الكهربائي.
- الشركة المصنعة غير مسؤولة عن التلف المحتمل حدوثه بسبب الاستخدام غير المناسب أو غير الصحيح أو المفرط.

مهم: احتفظ بتلك التعليمات

에스프레소 머신 설치 및 시동

تركيب وتشغيل جهاز الإسبريسو

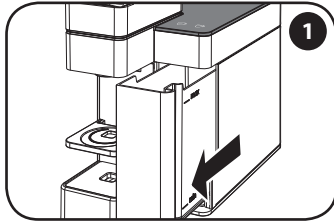

1 물 탱크를 빼냅니다.

انزع خزان الماء.

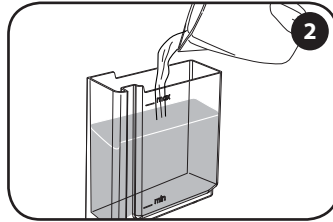

2 MAX 선까지 깨끗한 식수로 채웁니다.

املاء بماء شرب عذب إلى أن يصل إلى مستوى "MAX".

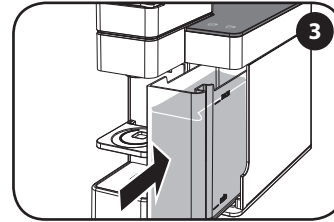

3 물을 채운 후 물 탱크를 커피 머신에 완전히 밀어 넣습니다.

أدخل خزان الماء في الجهاز بالكامل.

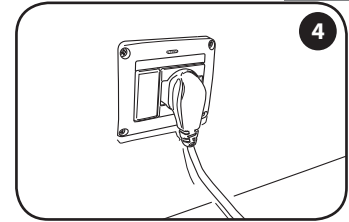

4 플러그를 소켓에 꽂습니다.

ضع القابس في المقبس.

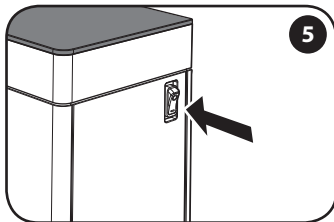

5 전원 버튼을 "I"로 전환하여 커피 머신을 켭니다.

قم بتبديل زر الكهرباء إلى الوضع "I" لتشغيل الجهاز.

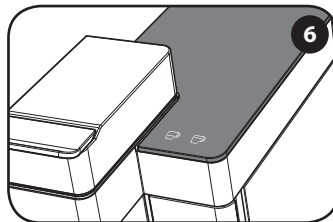

6 ☕ 버튼과 ☕ 버튼이 깜빡임: 예열 단계입니다.

يومض الزران "☕" و "☕": مرحلة الإحماء.

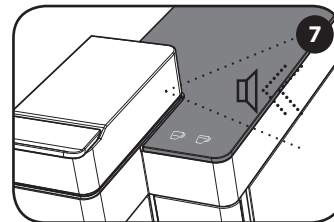

7 ☕ 버튼과 ☕ 버튼에 불이 들어오고 삐 소리가 남: 커피 머신이 준비된 상태입니다.

الزران "☕" و "☕" في وضع الاستعداد وهناك صوت نغمة: الجهاز مُعد للاستخدام.

30분 동안 사용하지 않으면 자동으로 절전 모드로 들어갑니다. ☕ 버튼이 천천히 깜박입니다. 아무 버튼이나 눌러 커피 머신을 다시 켭니다.

بعد ٣٠ دقيقة من عدم الاستخدام، ينتقل الجهاز أوتوماتيكياً إلى وضع توفير الطاقة. ☕ يومض الزر "☕" ببطء. انقر أي زر لإعادة تشغيل الجهاز.

경고: 커피를 추출하기 전에 캡슐 칸 "B"가 올바르게 닫혀 있는지 확인하십시오. 커피가 추출되는 동안에는 절대로 열지 마십시오.

참고: 커피 머신을 처음 작동하는 경우나 오랫동안 사용하지 않은 경우, 캡슐을 삽입하지 않고 추출 그룹 "C" 아래에 적절한 용량의 용기를 두고 최소한 물 탱크의 반 이상의 물로 행구는 것이 좋습니다.

تحذير: تأكد من إغلاق حجيرة الكبسولات "B" جيداً قبل تحضير القهوة. لا تقم أبداً بفتحها أثناء صب القهوة. ملاحظة: عند استخدام الجهاز لأول مرة أو بعد التوقف عن استخدامه لبضعة أيام، نقتراح تفريغ نصف سعة الخزان من الماء على الأقل عبر مجموعة التحضير دون استخدام كبسولة، وذلك بعد وضع حاوية ذات سعة مناسبة أسفل مجموعة التحضير "C".

커피 준비

تحضير القهوة

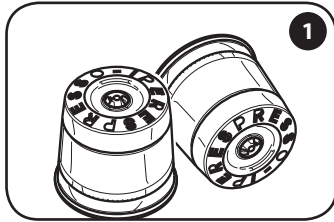

“Iperespresso” 캡슐만 사용하십시오.

استخدم كبسولات "Iperespresso" فقط.

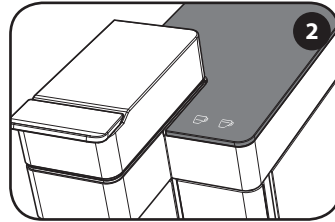

☕ 버튼과 ☕ 버튼에 불이 들어 오고 삐 소리가 나면 커피 머신은 준비가 된 상태입니다.

الزران "☕" و "☕" في وضع الاستعداد وهناك صوت نغمة يصدر لتوضيح أن الجهاز مُعد للاستخدام.

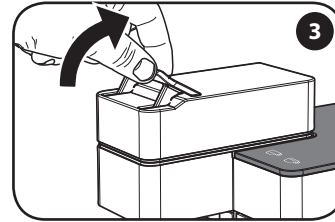

레버를 폼니다.

أُفك الرافعة.

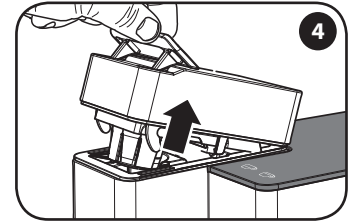

레버를 들어 올립니다.

ارفع الرافعة.

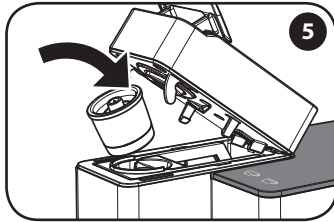

캡슐을 넣으십시오.

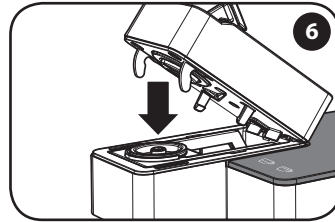

ضع الكبسولة.

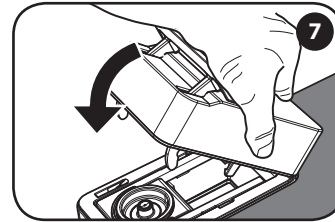

움직이는 파트를 내립니다.

اخفض الجزء المتحرك.

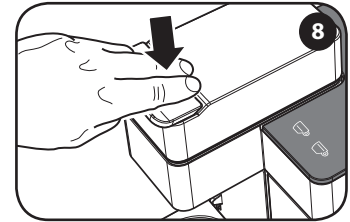

레버를 내려 잠급니다.

أغلق عن طريق إنزال الرافعة.

커피 머신이 손상될 수 있으므로 다른 종류의 캡슐은 사용할 수 없습니다.

참고: 캡슐이 “B” 칸에 있으면, 칸을 열 때 자동으로 빠져나옵니다. 캡슐 칸에 캡슐이 쉽게 미끄러지듯이 들어가지 않는 경우, 꺼낸 다음 올바르게 다시 넣으십시오.

لا يمكن استخدام أنواع أخرى من الكبسولات، فقد تؤدي إلى إتلاف الجهاز.

ملاحظة: إذا كانت هناك كبسولة في الحجرة “B”، سيتم دفعها أوتوماتيكياً عند فتح الحجرة. يجب أن تنزلق الكبسولة بسهولة إلى الحجرة؛ إذا لم يحدث ذلك أخرجها وأعد وضعها بطريقة صحيحة.

커피 준비

تحضير القهوة

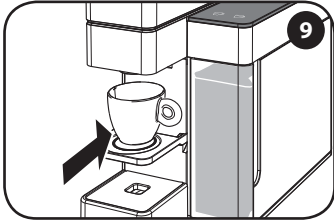

9 컵 홀더 아래에 에스프레소 컵을 놓습니다.

ضع كوب الإسبريسو فوق حامل الأكواب،

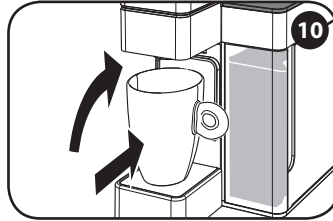

10 또는 받침대를 올리고 머그 홀더에 머그를 둡니다.

أو اقلب الداعمة إلى أعلى وضع كوب خزفي على حامل الأكواب.

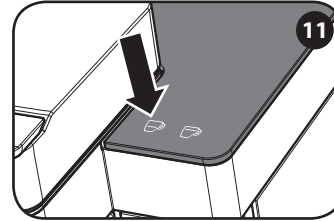

11 ☞ 버튼을 눌러 에스프레소를 추출합니다.

اضغط الزر "☞" لتحضير الإسبريسو،

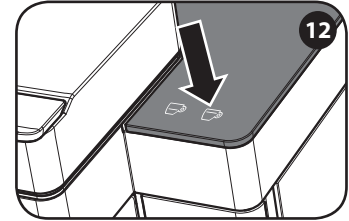

12 또는 ☞ 버튼을 눌러 롱 에스프레소를 추출합니다.

أو اضغط الزر "☞" لتحضير كوب كبير من الإسبريسو.

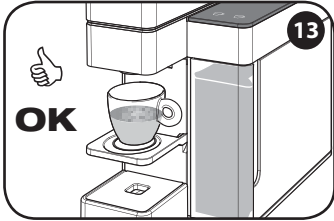

13 추출은 자동으로 멈춥니다.

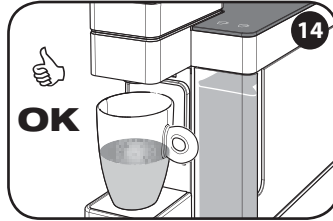

سينتوقف التحضير أوتوماتيكياً.

권장 사항

최상의 에스프레소를 즐기려면 다음 사항을 기억해 두십시오.

- 탱크 "L"의 물은 매일 교환합니다.
- 가능하면 커피 머신 내부에 침전물을 줄이기 위해 보다 12 프랑스 경도 이하의 물을 사용하십시오.
- 예열된 컵을 사용하십시오.

توصيات

للاستمتاع بمشروب قهوة إسبريسو عالي الجودة، تذكر:

- غير الماء الموجود في الخزان "L" يوميًا.
- إن أمكن، استخدم الماء الذي تكون درجة عسره أقل من 12 درجة فرنسية للحد من تراكم الرواسب بداخل الجهاز.
- استخدم أكوابًا دافئة.

커피 추출이 자동으로 멈추기 전에 방금 선택한 버튼을 다시 눌러 멈출 수 있습니다.

경고: 어떠한 경우에도 커피 추출은 약 70초 후에 자동으로 멈춥니다. 이 경우 커피가 잔에서 넘칠 수 있습니다.

참고: 롱 커피를 작은 잔에 추출하면 커피가 넘칠 수 있습니다.

يمكنك إيقاف عملية تحضير القهوة قبل التوقف الأوتوماتيكي من خلال الضغط مرة أخرى على الزر الذي قمت باختياره للتوقف. في أي حال، ستتوقف عملية التحضير أوتوماتيكياً بعد مرور حوالي 70 ثانية. وفي هذه الحالة، قد تفيض القهوة من الكوب. ملاحظة: قد تفيض القهوة من الكوب عند تحضير كوب قهوة كبير في كوب صغير.

컵의 커피 양 조절

ضبط كمية القهوة في الكوب

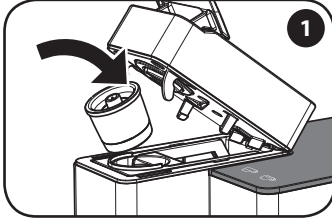

캡슐을 넣으십시오.

ضع الكبسولة.

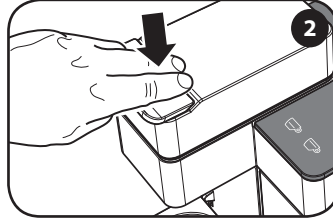

레버를 내려 잠급니다.

أغلق عن طريق إنزال الرافعة.

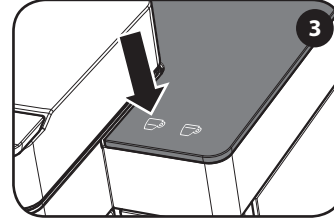

☞ 버튼을 길게 누릅니다.

اضغط مع الاستمرار في الضغط على "☞".

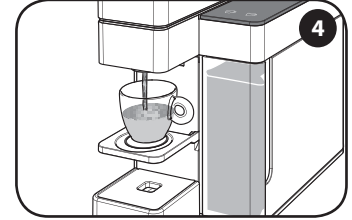

원하는 양의 커피가 나오면 누른 버튼에서 손을 뗍니다.

حرر الزر عند الوصول لكمية القهوة المطلوبة.

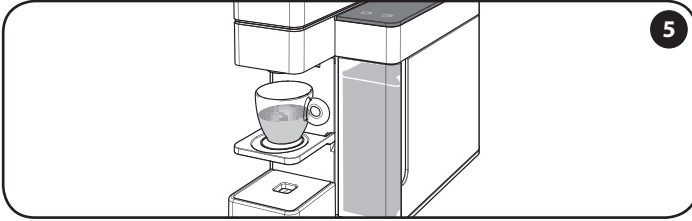

새로운 설정이 저장됩니다. 커피 머신이 프로그래밍 되었습니다. 다음에 ☞ 버튼을 누르면 새로 저장된 커피 양으로 추출됩니다.

تم حفظ الإعدادات الجديدة. أصبح الجهاز الآن مبرمجاً؛ عند الضغط على زر "☞" في المرة التالية، سيتم تحضير مقدار القهوة الجديد.

커피 머신의 ☞ 버튼과 ☞ 버튼, 두 가지 추출 버튼으로 원하는 한 잔의 커피양/볼륨을 설정할 수 있습니다.
참고: 단순한 목적으로 ☞ 버튼 프로그래밍만 설명합니다. ☞ 버튼 프로그래밍은 같은 방법으로, ☞ 버튼을 누릅니다.

يتيح لك الجهاز إمكانية وضع كمية أحجم القهوة المرغوبة في الكوب، وذلك لكل من زري التحضير "☞" و"☞".

ملاحظة: لأغراض التبسيط ستوضح طريقة برمجة الزر "☞" فقط؛ لبرمجة الزر "☞" اتبع نفس الخطوات، اضغط الزر "☞".

공장 설정은 최상의 illy 커피 를 추출하는 평균 시간을 나타내며 다음과 같습니다: /스트롱 커피 16초 / 에스프레소 커피 22초 / 롱 에스프레소 커피 30초.

더우기 최대 추출 시간인 30초 동안 롱 커피를 추출하기 위해 "블루" 캡슐("롱 에스프레소")을 사용할 것을 권장합니다.

توضيح إعدادات المصنوع متوسط الفترة الزمنية لتحضير أفضل كوب باستخدام illy و: إجهة ذات نكهة قوية 16 ثانية | قهوة الإسبريسو 22 ثانية | كوب كبير من قهوة الإسبريسو 30 ثانية | إضافة إلى ذلك، ننصح باستخدام كبسولات "زرقاء" (كوب كبير من الإسبريسو) لتحضير أكواب كبيرة من القهوة خلال فترة زمنية بحد أقصى 30 ثانية للاستخراج.

세척 및 유지관리

التنظيف والصيانة

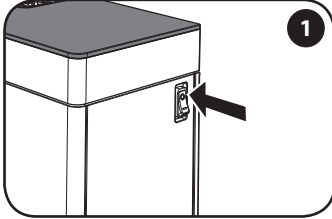

커피 머신 전원을 끄고 플러그를 뽑습니다.

قم بإيقاف الجهاز وانزع القابس.

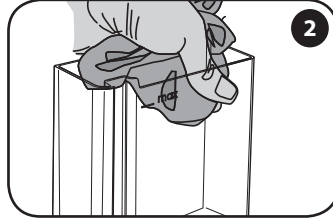

물 탱크를 분리해 씻습니다.

انزع خزان الماء واغسله.

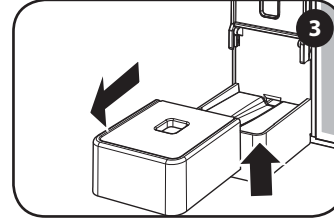

컵 홀더를 들어 올려 분리해 씻습니다.

ارفع وانزع حامل الأكواب واغسله.

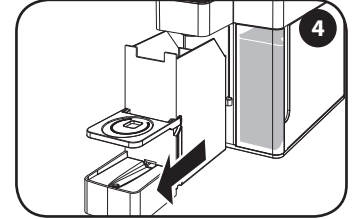

사용한 캡슐 컨테이너를 치웁니다.

قم بإزالة حاوية الكبسولات المستخدمة.

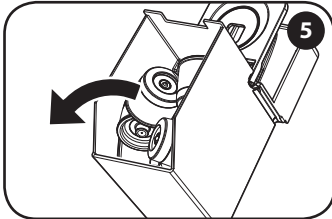

컨테이너에서 사용한 캡슐과 커피를 비우고 세척합니다.

أفرغ الحاوية من الكبسولات المستخدمة والبن واغسلها.

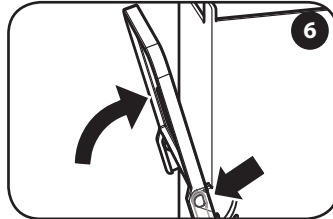

컵 홀더를 올립니다.

اقلب حامل الأكواب لأعلى.

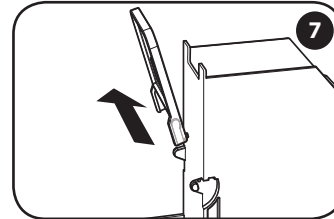

컵 홀더를 분리해 씻습니다.

أزل حامل الأكواب واغسله.

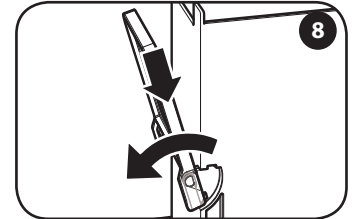

컵 홀더를 끼운 다음 내려놓습니다.

ادخل حامل الأكواب واقبله لأسفل.

탱크 "L"에 며칠 동안 담겨 있던 물은 사용하지 마십시오. 물 탱크를 세척하고 매일 깨끗한 식수로 채웁니다. 커피 머신과 구성품은 매주 1회 이상 세척해야 합니다.

에틸 알코올, 용매, 연마 스폰지나 강한 화학 물질을 사용하지 마십시오. 전자레인지 또는 일반 오븐으로 커피 머신 또는 구성품을 건조시키지 마십시오.

لا تستخدم الماء الذي يظل في الخزان "ي" لبضعة أيام؛ اغسل الخزان واملأه يوميًا بماء شرب عذب. يجب تنظيف الجهاز ومكوناته مرة أسبوعيًا على الأقل. لا تستخدم الكحول الإيثيلي أو المذيبات أو الإسفنج الكاشطة أو المواد الكيميائية القوية. لا تجفف الجهاز أو مكوناته في فرن الميكروويف أو الفرن العادي.

스케일 제거

إزالة الترسبات

이 과정을 수행하기 전에 모든 지침을 주의 주의 깊게 읽고 숙지하시기 바랍니다. 소요 시간: 약 20분
경고: 이 작업이 표시된 시간 내에 수행되지 않으면 커피 머신이 스케일 제거 과정을 시작하지 않으므로 커피 머신을 끄고 5~9 단계를 반복합니다.

اقرأ كافة التعليمات بعناية قبل تنفيذ الدورة من أجل التعرف على العملية. المدة: حوالي ٢٠ دقيقة.
تحذير: إذا لم يتم تنفيذ العمليات في الأوقات المحددة، لن يبدأ الجهاز في عملية إزالة الترسبات؛ ولذلك، قم بإيقاف تشغيل الجهاز وإعادة الخطوات من ٥ إلى ٩.

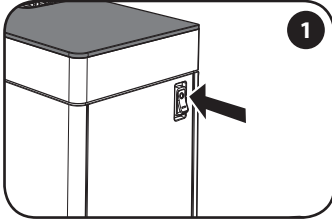

커피 머신을 끕니다.

قم بوقف تشغيل الجهاز.

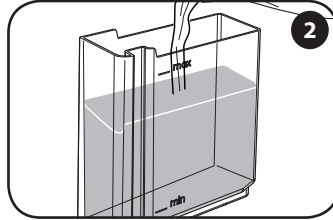

MAX 선까지 탱크를 깨끗한 식수로 채웁니다.

انزع خزان الماء واملاؤه بماء عذب إلى أن يصل إلى المستوى "MAX".

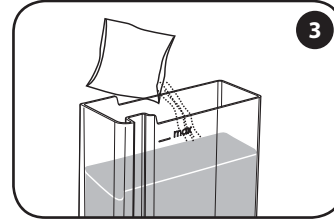

스케일 제거제 한 팩을 넣고 녹을 때까지 섞어줍니다.

أضف كيس واحد لإزالة الترسبات وقلب حتى الذوبان.

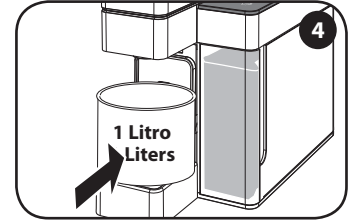

용량이 1리터 이상인 용기를 음료 추출구 아래에 놓습니다.

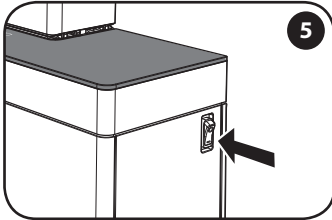

ضع حاوية لا تقل سعتها عن ١ لتر أسفل فوهة الصب.



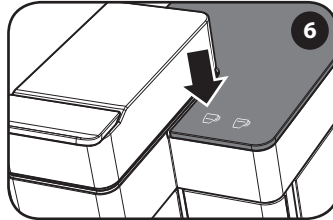

커피 머신을 켭니다.

قم بتشغيل الجهاز.



15초 안에 삐 소리가 날 때 까지  버튼을 7초 동안 누릅니다.  버튼이 깜박입니다.

في خلال ١٥ ثانية اضغط مع الاستمرار في الضغطرزر  لمدة ٧ ثوان حتى تسمع صوت النغمة. يومض الزر .

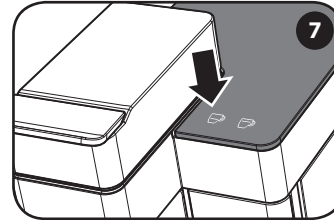

(최대) 5초 간격으로 두 번 더  버튼을 누릅니다.

اضغط الزر  مرتين إضافيتين على فواصل زمنية تقدر بخمس ثواني (كحد أقصى).

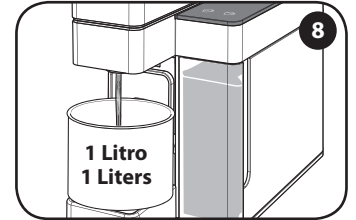

과정이 시작됩니다.

تبدأ حينئذ الدورة.

스케일 제거

إزالة الترسبات

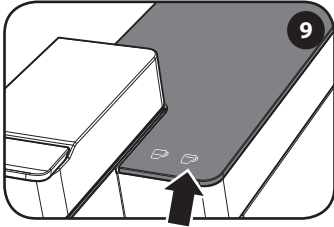

커피 머신이 과정을 완료하면 ☕ 버튼을 눌러 들어옵니다.

عندما بظلم الزر "☕" مضاء، فهذا يعني أن الدورة قد اكتملت.

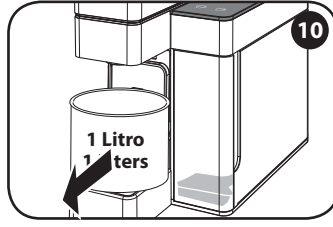

용기를 비웁니다.

قم بتفريغ الحاوية.

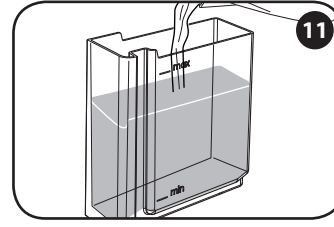

물 탱크를 깨끗하게 헹군 다음 MAX 선까지 깨끗한 식수를 다시 채웁니다.

اغسل خزان الماء جيدًا واملاء مجددًا بماء شرب عذب حتى المستوى "MAX".

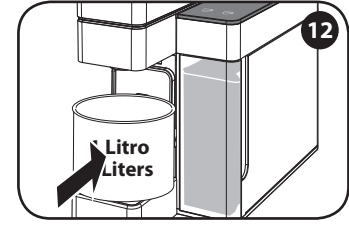

용기를 제자리에 놓습니다.

أعد وضع الحاوية في موضعها.

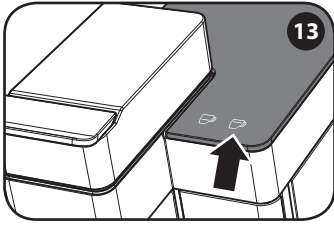

☕ 버튼을 누르면 커피 머신이 음료 추출구로 물을 배출하는 헹굼 과정을 일정한 간격으로 수행합니다.

اضغط "☕": يقوم الجهاز بإجراء دورة الشطف ويصب الماء على فترات منتظمة.

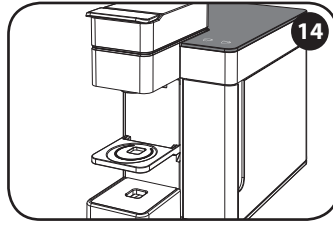

세척 과정이 완료되면 버튼에 불이 들어옵니다. 커피 추출 준비가 완료되었습니다.

عند اكتمال الدورة، تضئ الأزرار بثبات. الجهاز مستعد لتحضير القهوة.

물때가 가는 것은 커피 머신을 사용하는데 발생하는 자연스러운 현상입니다. 스케일 제거 과정으로 내부의 스케일 침전물을 최대한 세척하고 제거할 수 있습니다. 정전 또는 실수로 커피 머신이 꺼져서 스케일 제거 과정이 중단되면 커피 머신을 사용하기 전에 전체 작업을 반복해야 합니다.

يُعد تكون ترسبات الجير نتيجة طبيعية لاستخدام الجهاز. تسمح عملية إزالة الترسبات بتحقيق التنظيف الأمثل وإزالة ترسبات الجير من الداخل. في حالة مقاطعة دورة إزالة الترسبات بسبب عطل كهربائي أو بسبب إيقاف تشغيل الجهاز عن طريق الخطأ، ينبغي إعادة العملية بأكملها قبل استخدام الجهاز.

보증 제한

경고: 스케일을 제거하지 않아 발생한 물때로 인한 결함은 보증의 적용을 받지 못합니다. 처음 스케일 제거 작업을 할 때는 커피 머신과 함께 제공된 스케일 제거 제품을 사용합니다. 식초, 잿물, 소금 또는 포름산은 커피 머신을 손상시킬 수 있으므로 사용하지 마십시오. 커피 머신에 적합한 스케일 제거 제품만 사용하십시오. 스케일 제거 용액은 적용되는 법률 및 규정에 따라 폐기해야 합니다. 스케일 제거 과정 중에는 투여한 액체를 마시지 마십시오. 스케일 제거 과정이 끝난 다음에 커피 머신으로 커피를 만들 수 있습니다.

다음 사유로 인한 손상이나 오작동은 보증의 적용을 받지 못합니다.

- 정기적으로 스케일 제거 작업을 수행하지 않은 경우.
- 데이터 판 "M"("기계 부품" 참조)에 표시된 등급과 다른 전압에서 사용한 경우.

- 부적절한 사용 또는 지시 사항을 따르지 않고 사용한 경우.
- 내부 변경.

승인되지 않은 서비스 센터에서 처리한 커피 머신 수리 비용은 보증의 적용을 받지 못합니다. 이 경우 모든 비용은 고객 부담입니다 권장 사항:

- 커피 머신 부품은 식기세척기로 세척하지 마십시오.
- 하단의 받침대를 깨끗하게 유지합니다.

이러한 지침을 준수하지 않으면 보증이 적용되지 않는 기기 손상이 발생할 수 있습니다.

경고:

수리 필요한 경우에 서비스 센터로 커피 머신을 배송하기 위해 (적어도 보증 기간 동안) 원래의 포장을 보관하는 것이 좋습니다. 적절하지 않은 포장으로 인해 배송 중에 발생한 손상은 보증에 포함되지 않습니다.

حدود الضمان

- الاستخدام غير الصحيح أو غير المتوافق مع التعليمات.
- التعديلات الداخلية.

لا يُغطي الضمان تكاليف إصلاح الأجهزة التي تم التعامل معها مسبقًا من قِبَل مراكز خدمة غير مُعتمدة. في هذه الحالة، سيتكبد العميل كافة التكاليف. نحن نقترح:

- عدم شطف أجزاء الجهاز في غسالة الأطباق؛
 - الحفاظ على نظافة صواني تجميع الفضلات.
- عدم اتباع هذه التعليمات قد يؤدي إلى تلف الجهاز، المشكلات التي لا يُغطيها الضمان.

تحذير:

يُنصح بالحفاظ على عبوة التغليف الأصلية (خلال فترة الضمان على الأقل) من أجل شحن الجهاز إلى مركز خدمة لإصلاحه إذا لزم الأمر. لا يُغطي الضمان أي تلف قد يحدث نتيجة لنقل الجهاز دون تغليفه جيدًا.

تحذير: في حالة عدم القيام بإزالة الترسبات، يمكن أن تتسبب ترسبات الجير في إحداث أنواع من الخلل لا يغطيها الضمان. استخدم منتج إزالة الترسبات المُزود مع الجهاز عند القيام بإزالة الترسبات للمرة الأولى. لا تستخدم الخل أو الغسول القلوي أو الملح أو حمض الفورميك لأنها قد تتسبب في تلف الجهاز.

استخدم محاليل إزالة الترسبات المناسبة لأجهزة إعداد القهوة فقط. يجب التخلص من محلول إزالة الترسبات وفقًا للقوانين والتشريعات السارية. لا تشرب السائل الذي تم صبه أثناء عملية إزالة الترسبات؛ يمكن استخدام الجهاز لإعداد القهوة حينما تنتهي عملية إزالة الترسبات.

لا يُغطي الضمان التلف أو الخلل الناتج عن:

- عدم إجراء عملية إزالة الترسبات بشكل دوري.
- التشغيل بجهد كهربائي مختلف عن المعدل الموضح على لوحة البيانات "ك" (راجع "أجزاء الجهاز").

기기 상태 표시 إشارة - حالة الجهاز



버튼이 잠박임

커피 머신이 켜졌으며 예열되는 중입니다.

تومض الأزرار
تم تشغيل الجهاز والبدء في عملية الإحماء.



점등 + 삐 소리

커피 머신이 적정 온도에 도달하여 커피를 추출할 준비가 되었습니다.

وميض ثابت + نغمة
وصل الجهاز إلى درجة الحرارة المناسبة للتحضير.



에스프레소 버튼 잠박임+ 삐 소리

커피 머신이 에스프레소를 추출하는 중입니다.

زر الإسبريسو يومض + نغمة
يقوم الجهاز بتحضير كوب من الإسبريسو.



롱 에스프레소 버튼 잠박임+ 삐 소리

커피 머신이 롱 에스프레소를 추출하는 중입니다.

زر تحضير كوب كبير من الإسبريسو يومض + نغمة
يقوم الجهاز بتحضير كوب كبير من الإسبريسو.



천천히 잠박거림

커피 머신이 절전 모드에 있습니다. 30분 동안 사용하지 않으면 커피 머신이 절전 모드로 전환됩니다. 다시 커피 머신을 시작하려면 아무 버튼이나 누릅니다.

وميض بطيء
الجهاز في وضع توفير الطاقة. ينتقل الجهاز إلى وضع توفير الطاقة بعد 30 دقيقة من عدم استخدامه. لتشغيل الجهاز مرة أخرى قم بالضغط على أي زر.



희미한 표시등

스케일을 제거해야 합니다.

ضوء خافت
الجهاز يحتاج إلى إزالة الترسبات العالقة به.



에스프레소 버튼 점등

스케일 제거 과정을 선택했습니다. 이 상태에서는 탱크에 에스케일 제거 용액이 채워져 있어야 합니다.

زر تحضير الإسبريسو يومض بثبات

تم تحديد دورة إزالة الترسبات. في هذا الوضع يجب أن يحتوي الخزان على محلول إزالة الترسبات.



교대로 잠박임

스케일 제거 과정의 첫 번째 부분이 진행 중입니다. 스케일 제거 용액이 커피 머신을 통과해 흐릅니다. 에스프레소 버튼만 점진적으로 잠박입니다.

وميض بالتناوب
الجزء الأول من دورة إزالة الترسبات تحت التنفيذ. يتم ضخ محلول إزالة الترسبات عبر الجهاز. زر الإسبريسو فقط يومض تدريجياً.



롱 에스프레소 버튼 점등

스케일 제거 과정의 첫 번째 부분이 끝났습니다. 탱크를 행군 다음 깨끗한 식수로 채웁니다.

زر تحضير كوب الإسبريسو الكبير يومض بثبات
انتهى الجزء الأول من دورة إزالة الترسبات. يجب شطف الخزان وملاءه بماء الشرب العذب.



교대로 잠박거림

스케일 제거 과정의 두 번째 부분이 진행 중입니다. 커피 머신을 통과해 물이 흘러가며 통로를 행굽니다. 롱 에스프레소 버튼만 점진적으로 잠박입니다.

وميض بالتناوب
الجزء الثاني من دورة إزالة الترسبات تحت التنفيذ. يتم ضخ الماء عبر الجهاز لشطف الدائرة. زر كوب الإسبريسو الكبير فقط يومض تدريجياً.



빠르게 잠박거림

커피 머신에 결함이 있습니다. 커피 머신을 껐다가 30 초 후에 다시 켜십시오. 결함 표시가 다시 나타나면, 서비스 센터에 문의하십시오.

وميض سريع
هناك خلل بالجهاز. أوقف تشغيله ثم أعد تشغيله مرة أخرى بعد 30 ثانية. إذا تمت الإشارة إلى وجود الخلل مرة أخرى، اتصل بمركز الخدمة.

문제 - 원인 - 해결 방법

문제	원인	해결 방법	문제 지속 시
커피 머신이 켜지지 않습니다.	전원 공급 케이블을 전원 소켓에 연결되어 있지 않습니다.	커피 머신의 바닥에 있는 데이터 판 "M"에 명시된 기술 사양을 준수하는 소켓에 플러그를 연결합니다.	
	주 전원 ON/OFF 스위치의 "G"이 "O"에 있습니다.	주 전원 ON/OFF 스위치의 "G"을 "I"에 둡니다.	
커피 머신에서 커피가 추출되지 않습니다.	탱크에 물이 없습니다.	탱크 "L"에 물을 채워 넣으십시오.	공인서비스 센터에 문의하십시오
	캡슐 칸에 캡슐이 들어있지 않습니다.	캡슐 칸 "B"에 캡슐을 넣으십시오.	
	삽입한 캡슐에서 커피가 추출되지 않습니다.	레버 "A"를 풀고 위로 올려서 캡슐을 제거하고 캡슐 트레이 "D"에서 꺼냅니다. 캡슐 칸 "B"를 닫고 소량의 물을 추출합니다. 캡슐을 다시 넣고 추출을 시작합니다.	
	커피 머신 상단의 이동시킬 수 있는 파트가 완전히 닫히지 않았습니다.	레버 "A"를 올리고 캡슐이 올바르게 들어가 있는지 확인합니다. 움직이는 파트를 내리고 레버 "A"를 내려 잠급니다. ☞ 또는 ☞ 버튼을 눌러 커피를 추출합니다.	
	☞ 또는 ☞ 버튼이 눌러지지 않았습니다.	☞ 또는 ☞ 버튼을 다시 누릅니다.	
	물 탱크가 올바르게 장착되지 않았습니다.	물 탱크 "L"이 완전하게 장착되어 있는지 확인합니다.	
	스케일이 축적된 내부 구성품	관련 장에 설명된 대로 커피 머신의 스케일을 제거합니다.	
	펌프가 프라임되지 않았습니다.	캡슐 칸 "B"에 캡슐을 넣지 않고 물을 추출해 보십시오.	
물이 샵니다.	올바르지 않은 캡슐 유형입니다.	패키지 라벨에 "가정용 분쇄 커피 일회분량 캡슐"이라고 표시된 가정용 "Ipe-respresso"캡슐을 사용하고 있는지 확인하십시오.	
	커피 머신이 절전 모드에 있습니다.	☞ 버튼이나 ☞ 버튼을 눌러 커피 머신을 켭니다. ☞ 또는 ☞ 버튼을 다시 눌러 추출을 시작합니다.	

المشكلة	السبب	الحل	إذا استمرت المشكلة
الجهاز لا يعمل.	سلك مصدر التيار الكهربائي غير موصل بالمقبس الكهربائي.	ضع المقابس في المقبس الذي يتوافق مع المواصفات الفنية الموضحة على لوحة البيانات "ك" أسفل قاعدة الجهاز.	إذَا استمرت المشكلة
	مفتاح on/off الرئيسي "ز" مضبوط على الوضع "0".	اضبط مفتاح on/off الرئيسي "ز" على الوضع "1".	
الجهاز لا يحضر القهوة.	لا يوجد ماء في الخزان.	املأ الخزان "ي" بالماء.	اتصل بأحد مراكز الصيانة المعتمدة
	لم يتم إدخال الكبسولة في حجيرة الكبسولات.	أدخل كبسولة في حجيرة الكبسولات "ب".	
	لا تقوم الكبسولة المدخلة بصب القهوة.	أزل الكبسولة عن طريق فك الرافعة "أ" ورفعها وتجميعها من صينية الكبسولات "د". أغلق حجيرة الكبسولات "ب" وصب مقدار ضئيل من الماء. ضع الكبسولة مرة أخرى وابدأ التحضير.	
	الجزء القابل للإزالة من أعلى الجهاز ليس محكم الإغلاق.	ارفع الرافعة "أ" وتأكد من إدخال الكبسولة إدخالاً صحيحاً. اخفض الجزء المتحرك وأغلقه عن طريق إنزال الرافعة "ز". اضغط الزر "☞" أو "☞" لتحضير القهوة.	
	لم يتم الضغط على الزر "☞" أو "☞".	اضغط الزر "☞" أو "☞" مرة أخرى.	
	لم يتم إدخال خزان الماء بشكل صحيح.	تأكد من إدخال خزان الماء "ي" بالكامل.	
	المكونات الداخلية العالق بها ترسبات الجير	قم بإزالة الترسبات عن الجهاز كما هو موضح بالفقرة المتعلقة بذلك.	
	لم يتم تجهيز المضخة.	حاول صب الماء دون تركيب الكبسولة بالحجيرة "ب".	
	الماء يتسرب.	تأكد من استخدام كبسولة "Iperespresso" المخصصة للاستخدام المنزلي المحددة في ملصق "كبسولة البن المطحون أحادية المقدار الخاصة بالاستخدام المنزلي" الموضوع على أعلى العبوة.	
	الجهاز في وضع توفير الطاقة.	قم بتشغيل الجهاز عن طريق نقر إما زر "☞" أو "☞". اضغط زر "☞" أو "☞" مرة أخرى لبدء التحضير.	

커피 머신 처리

유럽 연합(EU)의 개인 가정에 의한 폐전기 및 전자제품 폐기물 처리. 이 제품에 사용되는 WEEE 심볼은 다른 가정 쓰레기와 함께 폐기해서는 안 되며 별도로 수집해야 한다는 것을 의미합니다. 소비자가 새로운 제품을 구입할 때 1:1 기준으로 사용한 기기를 공급 업체가 무료로 폐기 처리해 드립니다.

폐기할 제품의 수집에 대한 자세한 내용은, 거주지, 지역 폐기물 처리 서비스 또는 제품을 구입한 소매 업체의 도시 지역 당국에 문의하시기 바랍니다. 소비자는 현재의 규정에 따라 생활 가전 폐기에 관한 책임이 있으며 법률 및 지시를 따르지 않으면 벌금과 형사 처분의 대상이 될 수 있습니다.

본 제품의 올바른 폐기는 환경, 자연 자원과 인간의 건강을 보호하는데 기여합니다.

التخلص من الجهاز

التخلص من المعدات الكهربائية والإلكترونية المستهلكة بالمنزل في نهاية عمرها الافتراضي في الاتحاد الأوروبي.

رمز مخلفات المعدات الكهربائية والإلكترونية (WEEE) المستخدم بهذا المنتج يعني أنه لا يجب التخلص من الجهاز مع النفايات المنزلية ولكن يجب جمعه بشكل منفصل. تتاح لعملائنا فرصة لتسليم أجهزتهم المستعملة مجاناً للموزعين بشكل شخصي عند شرائهم منتج جديد.

للحصول على المزيد من المعلومات حول جمع الأجهزة ليتم تفكيكها، يُرجى الاتصال بالسلطة المحلية بمدينة إقامتك أو بخدمة النفايات المحلية أو بتاجر التجزئة الذي اشتريته منه المنتج. تقع على عاتق المستهلكين مسؤولية التخلص من الأجهزة المنتهية العمر وذلك وفقاً لأحكام القانون الحالية، وقد يؤدي عدم الالتزام بذلك إلى فرض غرامات والخضوع لعقوبات جنائية.

التخلص من هذا المنتج بصورة صحيحة سوف يساهم في حماية البيئة والموارد الطبيعية وصحة الإنسان.



Intertek
