

# MAVIC AIR

## Gebruikershandleiding v1.2

2018.05

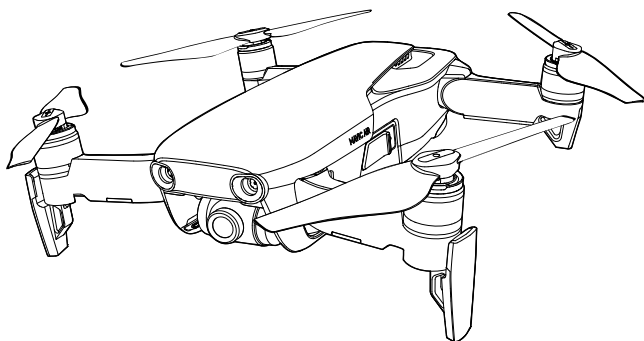

## Zoeken naar trefwoorden

Zoek naar trefwoorden zoals "accu" en "installeren" om een onderwerp te vinden. Gebruik je Adobe Acrobat Reader om dit document te openen? Druk dan op CTRL+F (Windows) of Command+F (Mac) om een zoekopdracht in te voeren.

## Naar een onderwerp navigeren





Bekijk de volledige lijst van onderwerpen in de inhoudsopgave. Klik op een onderwerp om naar dat gedeelte te navigeren.

## Dit document afdrukken

Dit document ondersteunt afdrukken met hoge resolutie.

# Leeswijzer

## Legenda

 Waarschuwing    Belangrijk    Hints en tips    Referentie

## Lees eerst het volgende vóór de eerste vlucht

Lees de volgende documenten voordat je de MAVIC™ Air in gebruik neemt:

1. *Mavic Air In de doos*
2. *Mavic Air Gebruikershandleiding*
3. *Mavic Air Snelstartgids*
4. *Mavic Air Disclaimer en veiligheidsrichtlijnen*
5. *Mavic Air Intelligent Flight Battery - Veiligheidsrichtlijnen*

Het verdient aanbeveling om op de officiële DJI™-website alle rondleidingvideo's te bekijken en de *Mavic Air Disclaimer en veiligheidsrichtlijnen* te lezen voordat je de drone in gebruik neemt. Lees de *Mavic Air Snelstartgids* en raadpleeg deze *Mavic Air Gebruikershandleiding* voor meer bijzonderheden om je voor te bereiden op je eerste vlucht.

## Videorondleidingen

Ga naar onderstaand adres of scan de QR-code rechts om de Mavic Air rondleidingvideo's te bekijken waarin je kunt zien hoe je veilig gebruikmaakt van de Mavic Air:

<http://www.dji.com/mavic-air/info#video>



## Download de DJI GO 4-app

Zorg dat je de DJI GO™ 4-app tijdens de vlucht gebruikt\*. Scan de QR-code aan de rechterzijde om de nieuwste versie te downloaden. De Android-versie van DJI GO 4 is compatibel met Android v4.4 of later. De iOS-versie van DJI GO 4 is compatibel met iOS v9.0 of later.



\* Voor een betere veiligheid is vliegen beperkt tot een hoogte van 30 meter en een actieradius van 50 meter wanneer de drone tijdens het vliegen niet is verbonden met de app of niet is aangemeld bij de app. Dit geldt voor DJI GO 4 en alle apps die compatibel zijn met de DJI-drone.

## Download DJI Assistant 2

Download de DJI Assistant 2 via <http://www.dji.com/mavic-air/download>

# Inhoud

<b>Leeswijzer</b>	2
Legenda	2
Lees eerst het volgende vóór de eerste vlucht	2
Videorondleidingen	2
Download de DJI GO 4-app	2
Download DJI Assistant 2	2
<b>Productprofiel</b>	6
Inleiding	6
Belangrijkste functies	6
De Mavic Air voorbereiden	6
Overzicht drone	8
Afbeelding van de afstandsbediening	8
Activering	9
<b>Drone</b>	11
Vluchtmodi	11
LED's en statusindicator op de drone	12
Terug-naar-Basis	13
Vision Systems	16
Intelligente vluchtmodi	19
Geavanceerde Pilot Assistance-systemen	27
Vluchtreorder	27
Propellers bevestigen en verwijderen	27
Intelligent Flight Battery	28
Gimbal en camera	32
<b>Afstandsbediening</b>	35
Gebruik van de afstandsbediening	35
Optimaal zendbereik	38
Afstandsbediening koppelen	39

<b>DJI GO 4-app</b>	41
Equipment	41
Editor	44
SkyPixel	44
Me	44
De drone besturen met een mobiel apparaat	44
<b>Vlucht</b>	47
Vereisten voor de vliegomgeving	47
Vluchtbeperkingen en GEO-zones	47
Checklist voor vluchtvoorbereiding	48
Automatisch opstijgen en automatisch landen	49
Motoren starten/stoppen	49
Testvlucht	50
<b>Bijlage</b>	53
Specificaties	53
Het kompas kalibreren	55
Firmware-updates	57
After-Sales-informatie	57



# Productprofiel

---

In dit hoofdstuk wordt de Mavic Air geïntroduceerd en krijg je een overzicht van de onderdelen van de drone en de afstandsbediening.

# Productprofiel

## Inleiding

The DJI Mavic Air heeft een nieuw inklapsysteem en een volledig gestabiliseerde 3-assige gimbalcamera die 4K-videobeelden kan opnemen en 12 megapixel-foto's kan maken. De voor DJI zo kenmerkende technologieën zoals Obstacle Avoidance (vermijden van obstakels) en Intelligent Flight Modes (intelligente vluchtmodi) zoals SmartCapture, Panorama, Advanced Pilot Assistance Systems, QuickShots, ActiveTrack™ en TapFly™ zorgen ervoor dat je eenvoudig de meest complexe opnamen kunt maken. De Mavic Air kan bogen op een maximale vliegsnelheid van 68,4 km/u (42,5 mph) en een maximale vliegduur van 21 minuten\*.

## Belangrijkste functies

**Camera en gimbal:** Met de Mavic Air kun je 4K-video-opnamen maken tot 30 beelden per seconde en uiterst heldere en scherpe foto's van 12 megapixels, dit alles gestabiliseerd door de 3-assige gimbal aan boord.

**Vluchtcontroller:** Deze nieuwe generatie vluchtcontroller is nóg veiliger en betrouwbaarder. De drone kan automatisch terugkeren naar de thuisbasis wanneer het signaal van de afstandsbediening verloren gaat of het accuniveau te laag is. De drone kan niet alleen stilhangen op lage hoogtes binnen, maar op zijn route ook obstakels detecteren en vermijden, wat de veiligheid vergroot.

**HD Video Downlink:** De geavanceerde wifi-technologie van DJI is geïntegreerd in de afstandsbediening en biedt een maximaal zendbereik van 4 km (2,49 mi)\*\* waardoor je 720 p video kunt streamen naar je mobiele apparaat.

## De Mavic Air voorbereiden

### Drone voorbereiden

1. Verwijder de gimbalbescherming van de camera.
2. Alle armen worden ingeklapt wanneer de drone wordt verpakt in de fabriek. Klap eerst de achterste armen uit en dan de voorarmen en het voorste landingsgestel.

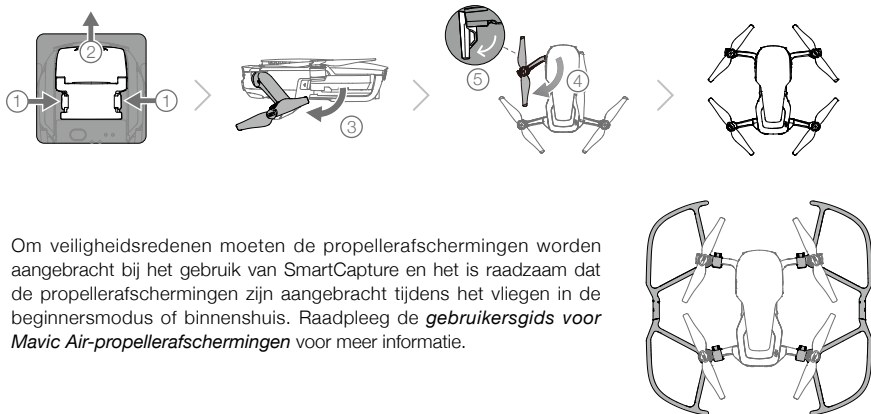

3. Om veiligheidsredenen moeten de propellerafschermingen worden aangebracht bij het gebruik van SmartCapture en het is raadzaam dat de propellerafschermingen zijn aangebracht tijdens het vliegen in de beginnersmodus of binnenshuis. Raadpleeg de **gebruikersgids voor Mavic Air-propellerafschermingen** voor meer informatie.

\* De maximale vliegduur is getest bij omstandigheden zonder wind en met een constante snelheid van 25 km/u (15,5 mph). Deze waarde is slechts indicatief.

\*\* De afstandsbediening kan de maximale overdrachtsafstand (FCC) bereiken in een grote open ruimte zonder elektromagnetische interferentie, en op een hoogte van circa 120 meter (400 ft).

- ⚠ • Het is raadzaam om de gimbalbescherming op de drone te laten zitten wanneer deze niet in gebruik is. Zorg dat de gimbal horizontaal is bij het monteren of verwijderen van de gimbalbescherming.
  - Zorg dat het landingsgestel goed is uitgeklaapt voor gebruik. Anders kunnen de ingebouwde antennes hinder ondervinden, waardoor ernstige problemen met de videokoppeling kunnen ontstaan.
  - Als je de drone opbergt na gebruik, zorg dan dat je het landingsgestel eerst inklapt voordat je de armen van de drone inklapt.
- 
- ☀ • Wanneer je de modus Beginner wilt inschakelen, ga je naar Camera View in the DJI GO 4-app, tik je op  en tik je vervolgens op de schakelaar voor de modus Beginner. Vlieghoogte, afstand en snelheid zijn beperkt in de modus Beginner. De modus Beginner werkt het beste wanneer het GPS-signaal sterk is.
- 

4. Met het oog op de veiligheid zijn vóór verzending alle Intelligent Flight Batteries in de slaapstand gezet. Gebruik de bijgeleverde netstroomadapter om de Intelligent Flight Batteries voor de eerste keer op te laden en te activeren. Het is raadzaam de Intelligent Flight Battery vóór elke vlucht volledig op te laden. Voor het opladen van een Intelligent Flight Battery na een vlucht verwijder je de accu uit de drone en bevestig je hem aan de netstroomadapter.

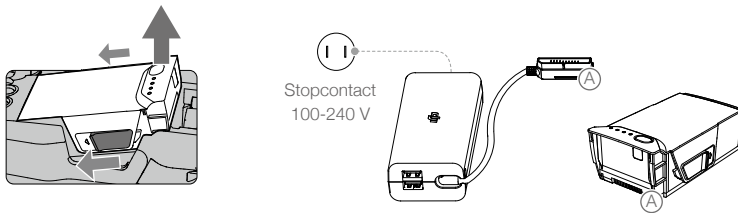

### Vorbereiding van de afstandsbediening

1. Klap de antennes en de klemmen van het mobiele apparaat uit.
2. Verwijder de joysticks uit de sleuven op de afstandsbediening en schroef ze op hun plek.
3. Kies een geschikte afstandsbedieningskabel op basis van het soort mobiele apparaat dat je gebruikt. Een kabel met een Lightning-connector is standaard aangesloten en Micro-USB- en USB-C-kabels zijn meegeleverd in de verpakking. Beweeg de kabelschuif naar het uiteinde van de sleuf in de linkerklem en sluit het uiteinde van de kabel aan op je mobiele apparaat. Zet je mobiele apparaat vast door beide klemmen naar binnen te duwen.

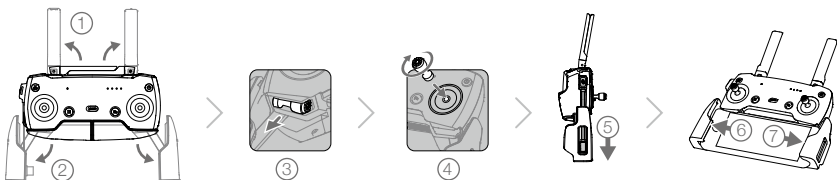

- ⚠ • Wanneer je een tablet gebruikt, gebruik dan de USB-poort op de afstandsbediening.
  - Gebruik de micro-USB- en de USB-poorten niet tegelijkertijd om video te koppelen. Koppel alle apparaten los van de ene poort voordat u een apparaat op de andere poort aansluit om video te koppelen.
-

## Overzicht drone

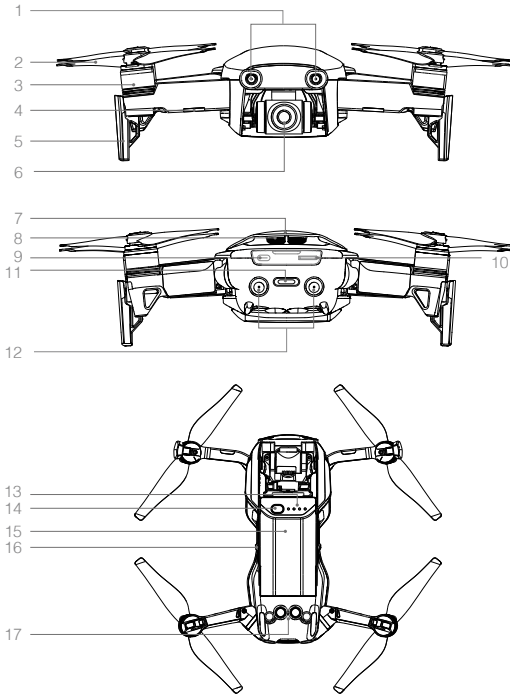

1. Systeem zicht naar voren
2. Propellers
3. Motoren
4. LED's voorzijde
5. Landingsgestel (met ingebouwde antennes)
6. Gimbal en camera
7. GPS-antennes
8. Ventilatieopeningen
9. USB-C-poort
10. microSD-kaartsleuf camera
11. Statusindicator drone/functietoets
12. Vision System naar achteren
13. Accuniveau-leds
14. Aan-/uitknop
15. Intelligent Flight Battery
16. Accuvergrendeling
17. Systeem zicht naar beneden

## Afbeelding van de afstandsbediening

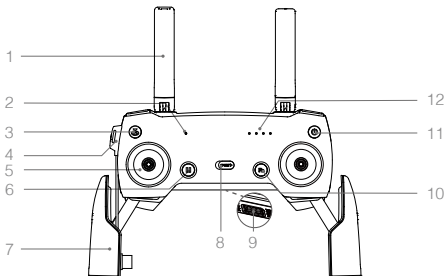

1. Antennes  
Voor het zenden van het besturingssignaal en videosignaal van de drone.
2. Status-LED  
Toont de systeemstatus van de afstandsbediening.
3. Knop Return to Home (RTH) (terug naar thuisbasis)  
Druk op de knop en houd de knop ingedrukt om RTH te activeren. Druk nogmaals op deze knop om RTH te annuleren.
4. Oplaadpoort/hoofdvideoverbindingspoort (Micro-USB)  
Sluit de netstroomadapter aan om de batterij van de afstandsbediening op te laden. Sluit aan op een mobiel apparaat voor videokoppeling via een RC-kabel.

**5. Joysticks**

Bestuur de richting en beweging van de drone.

**6. Vluchtpauzeknop**

Druk eenmaal voor een noodstop (wanneer GPS of Vision System beschikbaar is).

**7. Klemmen mobiel apparaat**

Hiermee klem je je mobiele apparaat stevig vast op de afstandsbediening.

**8. Vluchtmodusshakelaar**

Met deze schakelaar kun je kiezen tussen de P-modus en S-modus.

**9. USB / secundaire videoverbindingspoort**

Sluit aan op een mobiel apparaat voor video-downlink via een standaard USB-kabel.

**13. Gimbalwiel**

Bestuurt de kanteling van de camera.

**14. Opnameknop**

Druk hierop om een video-opname te maken.

Druk nogmaals om te stoppen met opnemen.

**15. Aanpasbare knop**

Voert diverse functies uit op basis van de instellingen in de DJI GO 4-app.

**16. Sluiterknop**

Druk hierop om een foto te maken. Als je de burstmodus selecteert, wordt er een vooraf ingesteld aantal foto's gemaakt.

**10. Functietoets**

Voert diverse functies uit op basis van de instellingen in de DJI GO 4-app.

**11. Aan-/uitknop**

Druk eenmaal op de knop om het huidige accuniveau te controleren. Druk eenmaal en druk vervolgens opnieuw en houd vast om de afstandsbediening aan/uit te zetten.

**12. Accuniveau-leds**

Voor het weergeven van het accuniveau van de afstandsbediening.

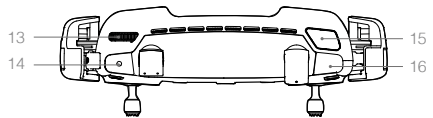

## Activering

De Mavic Air moet vóór het eerste gebruik worden geactiveerd. Volg de onderstaande stappen voor het activeren van de Mavic Air met de DJI GO 4-app:

1. Sluit je mobiele apparaat aan op de afstandsbediening en start vervolgens DJI GO 4.
2. Meld je aan bij de app met je DJI-account of registreer een nieuwe DJI-account.
3. Zet de drone en de afstandsbediening aan.
4. Selecteer 'Mavic Air' en vervolgens 'Connect to the Aircraft's Wi-Fi' en 'Wired Connection'. Volg dan de aanwijzingen om de verbinding tot stand te brengen.
5. Tik op 'Activating Device' nadat de verbinding is voltooid en volg de aanwijzingen voor het activeren van de Mavic Air.

# Drone

---

In dit hoofdstuk worden de vluchtcontroller, de Vision Systems Forward, Backward and Downward en de Intelligent Flight Battery beschreven.

# Drone

De Mavic Air bestaat uit een vluchtcontroller, een video-downlinksysteem, een voortstuwingsstelsel en een Intelligent Flight Battery. Raadpleeg het overzicht van de drone in het hoofdstuk Productprofiel.

## Vluchtmodi

De Mavic Air heeft twee vluchtmodi die gebruikers kunnen kiezen, plus een derde vluchtmodus waar de drone onder bepaalde omstandigheden op terugvalt:

**P-modus (positiebepaling):** De P-modus werkt het beste wanneer het GPS-signaal sterk is. De drone maakt gebruik van GPS en Vision Systems om zichzelf te lokaliseren, te stabiliseren en tussen obstakels te navigeren. Intelligente vluchtmodi zoals SmartCapture, QuickShots, TapFly en ActiveTrack zijn in deze modus ingeschakeld.

Wanneer de Forward en Backward Vision Systems zijn ingeschakeld en de lichtomstandigheden voldoende zijn, dan is de maximale hoek van de vluchtattitude  $15^\circ$  en de maximale vliegsnelheid 28,8 km/u (17,9 mph).

Opmerking: De P-modus vereist grotere bewegingen van de joystick om hoge snelheden te kunnen bereiken.

**S-modus (sport):** In S-modus gebruikt de drone alleen GPS voor positionering en zijn de Forward en Backward Vision Systems uitgeschakeld. Als zodanig kan de drone geen obstakels detecteren en vermijden en zijn intelligente vluchtmodi niet beschikbaar.

Opmerking: De respons van de drone in S-modus is afgestemd op een optimale wendbaarheid en snelheid, zodat de drone effectiever reageert op bewegingen van de joystick.

**ATTI-modus:** De drone schakelt automatisch naar Attitude-modus (ATTI) wanneer de Vision Systems niet beschikbaar zijn of zijn uitgeschakeld en het GPS-signaal zwak is of als het kompas interferentie ondervindt. Wanneer de Vision Systems niet beschikbaar zijn, is de drone niet in staat zichzelf te positioneren of automatisch te remmen. Vliegen in ATTI-modus brengt dus mogelijke gevaren met zich mee. In ATTI-modus wordt de drone gemakkelijk beïnvloed door zijn omgeving. Omgevingsfactoren zoals wind kunnen leiden tot horizontale kanteling, waardoor gevaarlijke situaties kunnen ontstaan, vooral wanneer er in krappe ruimtes wordt gevlogen.



- Het wordt sterk aanbevolen zo spoedig mogelijk een veilige plek te zoeken om te landen als de drone in ATTI-modus gaat. Je kunt de kans dat de drone naar ATTI-modus schakelt verkleinen en als dit toch gebeurt de risico's ervan tot een minimum beperken, door niet te vliegen in gebieden waar het GPS-signaal zwak is en door krappe ruimtes te vermijden.
- De Forward en Backward Vision Systems zijn uitgeschakeld in S-modus, wat inhoudt dat de drone obstakels op zijn vliegroute niet automatisch kan detecteren.
- De maximale snelheid en de remafstand van de drone zijn in de S-modus aanzienlijk groter. In windloze omstandigheden is een minimale remafstand van 30 meter (98,4 ft) vereist.
- De daalsnelheid is in de S-modus aanzienlijk groter.
- De respons van de drone is in de S-modus aanzienlijk groter, wat betekent dat een kleine beweging van de joystick op de afstandsbediening zich vertaalt in een grote reisafstand van de drone. Wees tijdens een vlucht oplettend en houd een toereikende manoeuvreerruimte aan.



- Schakel de optie 'Multi Flight Modes' in de DJI GO 4-app in om te schakelen tussen de S-modus en P-modus.
  - Gebruik de vluchtmodus-schakelaar op de afstandsbediening om tussen de vluchtmodi van de drone te schakelen.
  - De S-modus is alleen beschikbaar met een Mavic Air-afstandsbediening. De S-modus wordt uitgeschakeld bij vliegen met een mobiel apparaat.
-

## LED's en statusindicator op de drone

De Mavic Air heeft LED's aan de voorzijde en een statusindicator voor de drone zoals weergegeven in de onderstaande afbeelding:

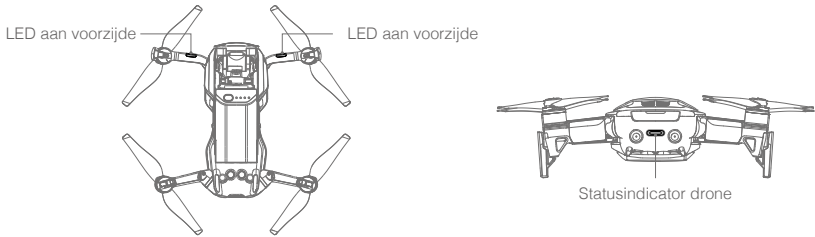

De LED's aan de voorzijde geven de richting van de drone en de status van sommige functies weer (raadpleeg het hoofdstuk Functies voor meer bijzonderheden). Wanneer de drone wordt aangezet, branden de LED's aan de voorzijde continu rood om de voorkant van de drone aan te geven.

De statusindicator van de drone toont de status van het Flight Control System en de Intelligent Flight Battery van de drone. Raadpleeg onderstaande tabel voor meer informatie over de dronestatussen die met de statusindicator worden aangeduid. De statusindicator van de drone knippert ook wanneer het Home Point (thuisbasis) wordt opgenomen, zoals beschreven in het hoofdstuk Terug-naar-Basis.

### Statusindicator van drone

	Kleur	Knipper/brandt continu	Beschrijving status van drone
<b>Normale statussen</b>			
	Afwisselend rood, groen en geel	Knippert	Inschakelen en uitvoeren van zelftests
	Geel	Knippert viermaal	Opwarmen
	Groen	Knippert langzaam	P-modus met GPS
	Groen	Knippert periodiek twee keer	P-modus met systemen voor voorwaarts en benedenwaarts zicht
	Geel	Knippert langzaam	Geen GPS, Forward Vision System of Downward Vision System
	Groen	Knippert snel	Bezig met remmen
<b>Waarschuwingsstatussen</b>			
	Geel	Knippert snel	Signaal afstandsbediening verloren
	Rood	Knippert langzaam	Waarschuwing laag
	Rood	Knippert snel	Accu bijna leeg, ernstig
	Rood	Knippert	IMU-fout
	Rood	Brandt continu	Kritieke fout
	Afwisselend rood en geel	Knippert snel	Kompaskalibratie vereist



## Terug-naar-Basis

De functie Return-to-Home (RTH) (terug naar thuisbasis) brengt de drone terug naar de laatst geregistreerde thuisbasis (Home Point). Er zijn drie RTH-types: Smart RTH, RTH bij laag accuniveau, en uitvalbeveiligde RTH. In dit hoofdstuk worden deze drie scenario's gedetailleerd beschreven.

	GPS	Beschrijving
Thuisbasis		Indien een sterk GPS-signaal werd ontvangen voordat de drone opsteeg, dan is deze locatie, vanwaar de drone opsteeg, de thuisbasis. De sterkte van het GPS-signaal wordt aangegeven door het GPS-pictogram (  ). De statusindicator van de drone knippert snel groen wanneer het Home Point (thuisbasis) wordt geregistreerd.

### Smart RTH

Als het GPS-signaal voldoende sterk is, kan Smart RTH worden gebruikt om de drone terug te brengen naar de thuisbasis. Je activeert Smart RTH door te tikken op  in de DJI GO 4-app (en de aanwijzingen op het scherm te volgen) of door de RTH-knop op de afstandsbediening ingedrukt te houden.

Je verlaat Smart RTH door te tikken op  in de DJI GO 4-app of door de RTH-knop op de afstandsbediening in te drukken.

### RTH bij laag accuniveau

De RTH bij laag accuniveau wordt geactiveerd wanneer de capaciteit van de Intelligent Flight Battery is gedaald tot een punt waarbij een veilige terugkeer van de drone in gevaar komt. Laat de drone onmiddellijk terugkomen of onmiddellijk landen wanneer dit wordt gevraagd. DJI GO 4 toont een mededeling wanneer een waarschuwing voor een bijna lege accu wordt geactiveerd. De drone keert automatisch terug naar de thuisbasis indien geen actie wordt ondernomen nadat tien seconden is afgeteld. De gebruiker kan de RTH-procedure afbreken door op de RTH-knop of de vluchtpauzeknop op de afstandsbediening te drukken.

Als de RTH-procedure wordt afgebroken na een waarschuwing voor lage accucapaciteit, is de Intelligent Flight Battery mogelijk niet voldoende geladen om de drone veilig te laten landen. Hierdoor kan de drone neerstorten of verloren raken. De drempels voor waarschuwingen voor een laag accuniveau worden automatisch bepaald op basis van de huidige hoogte van de drone en de afstand vanaf de thuisbasis. De RTH bij laag accuniveau wordt slechts één keer geactiveerd tijdens elke vlucht.

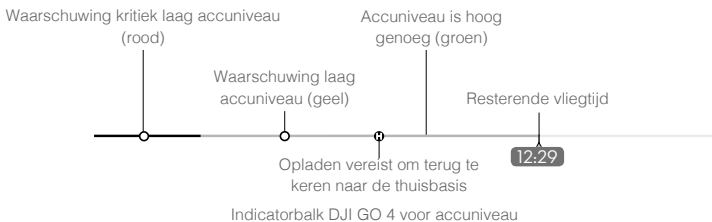

- De gekleurde zones en markeringen op de indicatorbalk van DJI GO 4 voor het accuniveau geven de geschatte resterende vliegtijd aan. Zij passen zich automatisch aan de huidige locatie en status van de drone aan.
- Als het huidige accuniveau alleen nog maar voldoende is om de drone te laten dalen vanaf zijn huidige hoogte, wordt een waarschuwing gegeven voor een ernstig laag accuniveau en gaat de drone automatisch dalen en landen. Deze procedure kan niet worden geannuleerd. Als het gevaar van een botsing bestaat, duw je de gashendel omhoog en navigeer je van het obstakel vandaan.
- Als het accuniveau voldoende is, geeft de indicatorbalk voor het accuniveau in de DJI GO 4-app de geschatte resterende vliegtijd weer op basis van het huidige accuniveau.

Als een waarschuwing wordt weergegeven voor een laag accuniveau, neem je de maatregelen zoals beschreven in de onderstaande tabel.

### Waarschuwingen RTH en accuniveau

Waarschuwing	Statusindicator drone	DJI GO 4-app	Afstandsbediening	Opmerkingen/instructies
Laag accuniveau	Langzaam rood knipperend	Tik op 'Go-home' om de drone automatisch te laten terugkeren naar de thuisbasis of tik op 'Cancel' om de normale vlucht te hervatten. Als geen actie wordt ondernomen, gaat de drone na 10 seconden automatisch terug naar de thuisbasis.	Alarm klinkt continu	Accuniveau is laag. Laat de drone onmiddellijk terugvliegen en landen, zet vervolgens de motoren stop en vervang de accu.
Kritiek laag accuniveau	Snel rood knipperend	Scher姆 knippert rood	Alarm klinkt continu	De drone gaat automatisch dalen en landen. Deze procedure kan niet worden geannuleerd. Als het gevaar van een botsing bestaat, duw je de gashendel omhoog en navigeer je van het obstakel vandaan.

### Uitvalbeveiligde RTH (Failsafe)

Met het systeem voor voorwaarts gericht zicht kan de drone tijdens een vlucht een real-time kaart van zijn vliegroute maken. Als het Home Point (thuisbasis) met succes is geregistreerd en het kompas normaal functioneert, wordt de uitvalbeveiligde RTH automatisch geactiveerd als het signaal van de afstandsbediening gedurende een bepaalde periode verloren is geraakt (3 seconden bij gebruik van de afstandsbediening en 20 seconden bij vliegen met een mobiel apparaat).

Als de uitvalbeveiligde RTH (Failsafe) wordt geactiveerd, begint de drone via zijn oorspronkelijke route terug te vliegen naar huis. Als het draadloze signaal binnen 60 seconden na het activeren van de uitvalbeveiligde RTH wordt hersteld, blijft de drone gedurende 10 seconden op zijn huidige locatie zweven en wacht op opdrachten van de piloot. De gebruiker kan op  in de DJI GO 4-app tikken of op de RTH-knop op de afstandsbediening drukken om Uitvalbeveiligde RTH te annuleren en weer de controle over de drone over te nemen. Als er door de piloot geen opdrachten worden gegeven, vliegt de drone in een rechte lijn naar de thuisbasis. Als het draadloze signaal 60 seconden na het activeren van de uitvalbeveiligde RTH nog steeds niet is hersteld, stopt de drone met het traceren van zijn oorspronkelijke route naar huis en vliegt in een rechte lijn naar de thuisbasis.

### RTH-procedure

Smart RTH, RTH bij laag accuniveau en uitvalbeveiligde RTH volgen de volgende procedure:

1. De drone past zijn richting aan.
2. a. Als de drone verder dan 20 meter van de thuisbasis (Home Point) is verwijderd, stijgt hij op naar de vooraf ingestelde RTH-attitude en vliegt dan naar de thuisbasis.  
b. Als de drone 5 m tot 20 m van de thuisbasis is verwijderd, vliegt hij op de huidige hoogte naar de thuisbasis, tenzij de huidige hoogte lager is dan 2,5 meter. In dat geval stijgt hij op naar 2,5 meter en vliegt dan naar de thuisbasis.  
c. Als de drone minder dan 5 meter van de thuisbasis is verwijderd, landt hij onmiddellijk.
3. Wanneer de drone de thuisbasis heeft bereikt, landt hij en gaan de motoren uit.

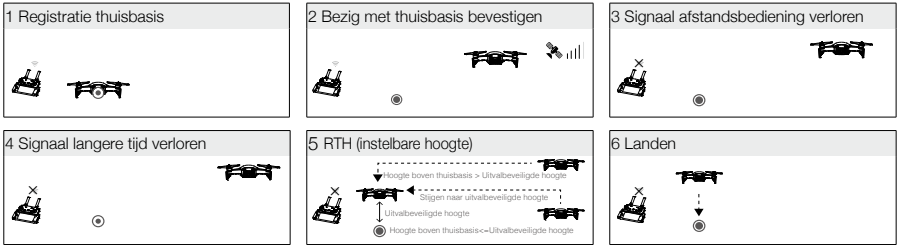

## Vermijden van obstakels tijdens RTH

De Mavic Air kan nu tijdens RTH obstakels detecteren en actief proberen te vermijden, mits de lichtomstandigheden toereikend zijn voor voorwaarts en achterwaarts gericht zicht (Forward en Backward Vision Systems). De procedure voor het vermijden van obstakels is als volgt:

1. De drone vertraagt wanneer een obstakel wordt gedetecteerd.
2. De drone stopt en zweeft, vliegt dan achteruit en stijgt verticaal tot geen obstakel wordt gedetecteerd.
3. De RTH-procedure wordt hervat. De drone vliegt verder naar de thuisbasis op de nieuwe hoogte.

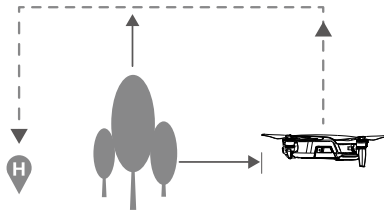

- De drone kan niet terugkeren naar de thuisbasis als het GPS-sigitaal zwak is of als GPS niet beschikbaar is.
- In Smart RTH en RTH bij laag accuniveau gaat tijdens stijgen naar de RTH-hoogte het stijgen automatisch tot een hoogte van 20 meter is bereikt. Zodra een hoogte van 20 meter of meer is bereikt en de gashendel wordt bewogen, stopt de drone met stijgen en vliegt op zijn huidige hoogte naar de thuisbasis.
- De drone kan geen obstakels vermijden tijdens uitvalbeveiligde RTH (Failsafe) als de Forward en Backward Vision Systems niet beschikbaar zijn. Het is belangrijk om vóór elke vlucht een geschikte RTH-hoogte in te stellen. Start de DJI GO 4-app, tik op  en stel vervolgens de RTH-hoogte in.
- De drone kan geen obstakels vermijden boven of naast de drone.
- Tijdens de RTH-procedure kunnen de snelheid en hoogte van de drone worden geregeld met de afstandsbediening of de DJI GO 4-app, maar de oriëntatie en vliegrichting worden aangestuurd door de vluchtcontroller.

## Landingsbeveiliging

Landingsbeveiliging wordt geactiveerd tijdens Smart RTH.

1. Wanneer de landingsbeveiliging bepaalt dat de grond geschikt is voor een landing, zal de Mavic Air voorzichtig landen.
2. Wanneer de landingsbeveiliging bepaalt dat de grond niet geschikt is voor een landing, zal de Mavic Air blijven stilhangen en op bevestiging van de piloot wachten.
3. Indien de landingsbeveiliging niet operationeel is, zal de DJI GO 4-app een landingsprompt weergeven wanneer de Mavic Air tot onder 0,5 meter daalt. Trek de gashendel omlaag of gebruik de schuif voor automatische landing om te landen.

## Precisielanding

De Mavic Air scant tijdens Return-to-Home automatisch de terreinkenmerken onder de drone en probeert overeenstemmende kenmerken te zoeken. Wanneer het huidige terrein overeenkomt met het terrein van het Home Point (thuisbasis), begint de Mavic Air met landen. De DJI GO 4-app toont een prompt 'geen overeenstemmend terrein' indien geen overeenstemmende kenmerken worden gevonden.



- De prestatie van de precisielanding is onderhevig aan de volgende voorwaarden:
  - a. Het Home Point (thuisbasis) moet worden geregistreerd bij opstijging en mag niet worden veranderd tijdens de vlucht, omdat de drone anders geen informatie heeft over de terreinkenmerken van de thuisbasis.
  - b. Tijdens het opstijgen moet de drone 7 meter verticaal stijgen voordat hij horizontaal beweegt.
  - c. De terreinkenmerken van de thuisbasis moeten grotendeels ongewijzigd blijven.
  - d. De terreinkenmerken van de thuisbasis moeten voldoende onderscheidend zijn.
  - e. De lichtomstandigheden mogen niet te licht of te donker zijn.
- Tijdens een precisielanding zijn de volgende acties beschikbaar:
  - a. Gashendel naar beneden om de landing te versnellen.
  - b. De joysticks in een andere richting bewegen om de precisielanding te stoppen. De Mavic Air landt verticaal nadat de joysticks zijn losgelaten.

## Vision Systems

De Mavic Air is uitgerust met systemen voor voorwaarts, achterwaarts en neerwaarts gericht zicht waarmee de omgeving vóór en achter de drone constant wordt gescand op obstakels, waardoor botsingen kunnen worden voorkomen door om of over obstakels heen te vliegen of door stil te hangen (als de lichtomstandigheden toereikend zijn).

De belangrijkste onderdelen van deze Forward en Backward Vision Systems zijn vier camera's op de neus en de achterzijde van de drone.

Het Downward Vision System helpt de drone zijn huidige positie te behouden. Met behulp van het Downward Vision System kan je Mavic Air preciezer op zijn plaats stilhangen en binnen of in andere omgevingen vliegen waar geen GPS-signaal beschikbaar is. De belangrijkste onderdelen van het Downward Vision System zijn twee camera's en één 3D-infraroodmodule aan de onderzijde van de drone.

Systeem zicht naar voren

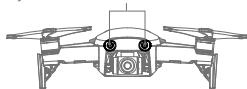

Vision System naar achteren

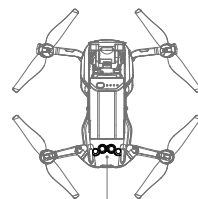
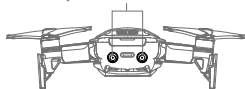

Systeem zicht naar beneden

## Detectievelden

De detectievelden van de systemen voor voorwaarts, achterwaarts en neerwaarts gericht zicht (Forward Vision System, Backward Vision System en Downward Vision System) zijn hieronder afgebeeld. Merk op dat de drone geen obstakels kan detecteren of vermijden die zich niet binnen de detectievelden bevinden.

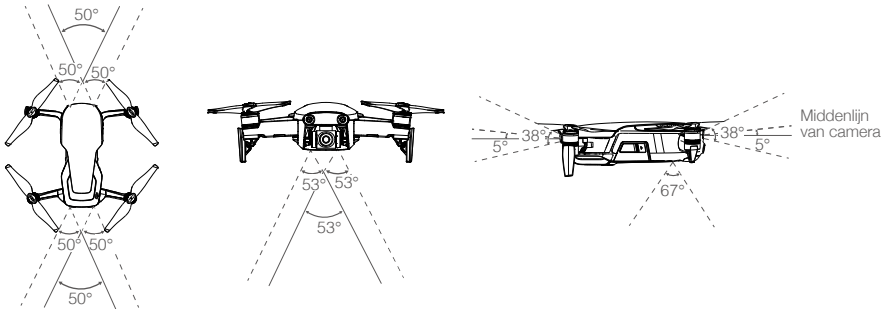

## Camera's van de zichtsysteem kalibreren

De op de drone geïnstalleerde camera's van de systemen voor voorwaarts, achterwaarts en neerwaarts gericht zicht zijn in de fabriek gekalibreerd. Het is echter mogelijk dat kalibratie nodig is met DJI Assistant 2 of de DJI GO 4-app als de drone ergens tegenaan is gebotst.

De nauwkeurigste manier voor het kalibreren van de zichtsysteem is met DJI Assistant 2. Volg onderstaande stappen voor het kalibreren van de camera's van het Forward Vision System en herhaal dan de stappen om de camera's van het Backward en het Downward Vision System te kalibreren.

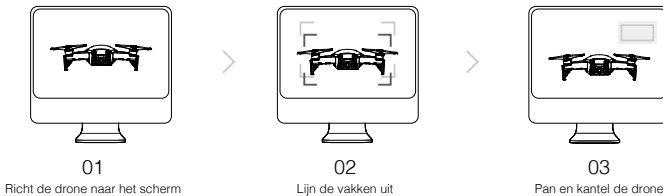

1. Richt de drone naar het scherm.
2. Verplaats de drone om de vakken op het scherm uit te lijnen.
3. Pan (draai) en kantel de drone zoals gevraagd.

Wanneer de DJI GO 4-app meldt dat kalibratie van een zichtsysteem nodig is, maar er geen computer bij de hand is, kan een snelle kalibratie worden uitgevoerd in de app. Tik achtereenvolgens op 'Aircraft Status' > 'Vision Sensors' om de snelle kalibratie te starten.



- Een snelle kalibratie is een snelle oplossing voor problemen met zichtsysteem. Als het mogelijk is, dan verdient het aanbeveling de drone op een computer aan te sluiten om een volledige kalibratie uit te voeren met behulp van DJI Assistant 2. Voer alleen een kalibratie uit wanneer de lichtomstandigheden toereikend zijn en op geprofileerde oppervlakken zoals gras.
- Voer geen kalibratie uit op sterk reflecterende oppervlakken zoals marmer of keramische tegels.

## De zichtsystemen gebruiken

Het systeem voor benedenwaarts gericht zicht wordt automatisch geactiveerd wanneer de drone wordt ingeschakeld. Er is geen verdere actie vereist. Met het systeem voor benedenwaarts gericht zicht kan de drone zelfs zonder GPS precies stil blijven hangen.

Het systeem voor benedenwaarts gericht zicht wordt vaak gebruikt in binnen gelegen ruimtes waar GPS niet beschikbaar is. Het Downward Vision System werkt het best wanneer de drone op een hoogte van 0,5 tot 8 meter vliegt. Als de drone hoger vliegt dan 8 meter, werkt de functie Vision Positioning mogelijk niet naar behoren, waardoor extra voorzichtigheid vereist is.

Voer de stappen hieronder uit om het Downward Vision System te gebruiken:

1. Zorg ervoor dat de drone in de P-modus is en plaats de drone op een vlakke ondergrond. Merk op dat het systeem voor benedenwaarts gericht zicht niet goed werkt op oppervlakken zonder duidelijke variaties in het patroon.
2. Schakel de drone in. Na het opstijgen zal de drone stilhangen op zijn plaats. De statusindicator van de drone knippert tweemaal groen, wat aangeeft dat het Downward Vision System in werking is.

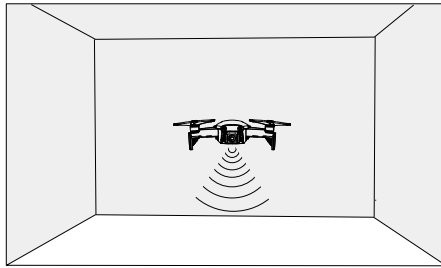

Met de Forward en Backward Vision Systems kan de drone actief remmen wanneer de drone obstakels herkent die vóór de drone aanwezig zijn. De Forward and Backward Vision Systems werken het best wanneer er voldoende licht is en obstakels duidelijk gemarkeerd zijn of een duidelijke structuur hebben. De drone mag niet sneller vliegen dan 22,8 km/u (17,9 mph) om er zeker van te zijn dat de remafstand voldoende is.



- De prestaties van de Vision Systems worden beïnvloed door het oppervlak waarboven wordt gevlogen. De drone schakelt automatisch naar Attitude-modus (ATTI) wanneer de Vision Systems niet beschikbaar zijn of zijn uitgeschakeld en het GPS-signaal zwak is of als het kompas interferentie ondervindt. Bestuur de drone met uiterste voorzichtigheid in de volgende situaties:
  - a. Bij het vliegen met hoge snelheid op een hoogte lager dan 0,5 m (1,6 ft).
  - b. Bij het vliegen boven monochrome oppervlakken (bijv. volkomen zwart, volkomen wit, volkomen rood, volkomen groen).
  - c. Bij het vliegen boven sterk reflecterende oppervlakken.
  - d. Bij het vliegen boven water of transparante oppervlakken.
  - e. Bij het vliegen boven bewegende oppervlakken of voorwerpen.
  - f. Bij het vliegen in een gebied waar de verlichting vaak of sterk verandert.
  - g. Bij het vliegen boven extreem donkere (< 10 lux) of lichte (> 100.000 lux) oppervlakken of in de richting van heldere lichtbronnen (bijvoorbeeld richting de zon).
  - h. Bij het vliegen boven oppervlakken zonder duidelijke patronen of structuur.
  - i. Bij het vliegen boven oppervlakken met identieke herhalende patronen of structuren (bijvoorbeeld tegels).
  - j. Bij het vliegen boven kleine en fijne voorwerpen (bijv. takken of hoogspanningsleidingen).
  - k. Bij het vliegen met hoge snelheden van meer dan 18 km/u (11,2 mph) op een hoogte van 1 meter (3,3 ft).



- Zorg dat de camera's en sensoren te allen tijde schoon zijn. Vuil of andere rommel kan de effectiviteit van sensoren nadelig beïnvloeden.
- De Forward, Backward en Downward Vision Systems herkennen patronen op de grond mogelijk niet bij zeer weinig licht (minder dan 100 lux).

## Intelligente vluchtmodi

De Mavic Air ondersteunt intelligente vluchtmodi, waaronder QuickShots, ActiveTrack, SmartCapture, Statiefmodus, Cinemamodus, TapFly en bezienswaardigheid (POI). Tik op  in DJI GO 4 om een intelligente vluchtmodus te selecteren.

### QuickShots

QuickShots-opnamemodi zijn Dronie, Circle, Helix, Rocket, Boomerang en Asteroid. De Mavic Air maakt een video-opname volgens de geselecteerde opnamemodus en maakt er vervolgens automatisch een video van 10 seconden van. De video kan worden bekeken, bewerkt of gedeeld op sociale media via het afspeelmenu.



**Dronie:** De drone vliegt achteruit en omhoog, met de camera op het object gericht.



**Circle:** De drone vliegt rondjes om je object.



**Helix:** De drone vliegt omhoog en kringelt om je object heen.



**Rocket:** De drone stijgt op met de camera naar beneden gericht.



**Boomerang:** De drone vliegt in een ovale beweging rond je object, omhoog als hij wegvliegt vanaf het startpunt en omlaag als hij terugvliegt. De startpunten van de drone vormen één uiteinde van de lange as van het ovaal, terwijl het andere uiteinde van de lange as zich aan de andere kant van het object bevindt gezien vanaf het startpunt.

Zorg dat er voldoende ruimte is bij het gebruik van Boomerang: Houd een horizontale straal van minimaal 30 m (99 ft) rond de drone aan. Zorg ook voor minimaal 10 m (33 ft) ruimte boven de drone.



**Asteroid:** De drone vliegt achteruit en omhoog, neemt een aantal foto's en vliegt dan terug naar het startpunt. De gemaakte video begint met een panorama van de hoogste positie en toont vervolgens de afdaling.

Zorg dat er voldoende ruimte is bij het gebruik van Asteroid: Zorg voor minimaal 40 m (132 ft) ruimte achter en 50 m (164 ft) ruimte boven de drone.

### QuickShots gebruiken

Zorg ervoor dat de drone in de P-modus is en dat de Intelligent Flight Battery voldoende is opgeladen.

Voer de stappen hieronder uit om QuickShots te gebruiken:

1. Stijg op en blijf op ten minste 2 meter (6,6 ft) boven de grond stilhangen.

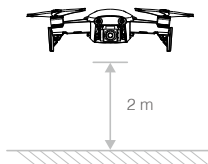

2. Tik in DJI GO 4 op , selecteer vervolgens QuickShots en volg de instructies.

3. Selecteer je doelobject in Camera View (tik op de cirkel op het onderwerp of sleep een kader rond het onderwerp) en kies een opnamemodus. Tik op "GO" om te beginnen met opnemen. De drone zal naar zijn oorspronkelijke positie terugvliegen zodra de opname is beëindigd.



4. Tik op  om de video te bekijken.



- QuickShots zijn alleen beschikbaar wanneer het GPS-sigitaal sterk is.
- De drone kan geen obstakels vermijden boven of naast de drone.
- In alle QuickShots-opnamemodi worden video's opgenomen met 30 fps en in Asteroid worden beelden vastgelegd in 1080p. Deze instellingen zijn vooraf ingesteld en kunnen niet worden aangepast.

### QuickShots afsluiten

Tik op  in de DJI GO 4 of zet de vluchtmodusshakelaar in de S-modus wanneer je QuickShots tijdens het maken van opnamen wilt verlaten. Druk op de vluchtpauzeknop op de afstandsbediening om een noodstop uit te voeren.

### ActiveTrack

Met ActiveTrack kun je op het scherm van je mobiele apparaat verschillende bewegende objecten markeren en volgen. Er is geen extern volgapparaat nodig. Mavic Air kan automatisch mensen, voertuigen en boten onderscheiden en volgen en voor elk een andere volgstrategie gebruiken.

### Gebruik van ActiveTrack

Zorg ervoor dat de drone in de P-modus is en dat de Intelligent Flight Battery voldoende is opgeladen. Voer de stappen hieronder uit om ActiveTrack te gebruiken:

1. Stijg op en blijf op ten minste 2 meter (6,6 ft) boven de grond stilstaan.

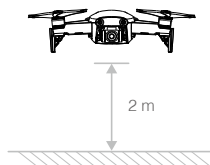

2. Tik in DJI GO 4 op  en selecteer ActiveTrack.



3. Tik op het object dat je wilt volgen en tik vervolgens om je keuze te bevestigen. Indien het object niet automatisch wordt herkend, sleep er dan een vak omheen. Het vak wordt groen wanneer het onderwerp is herkend en volgen is gestart. Indien het vak rood wordt, kan het object niet worden geïdentificeerd en moet je het opnieuw proberen.

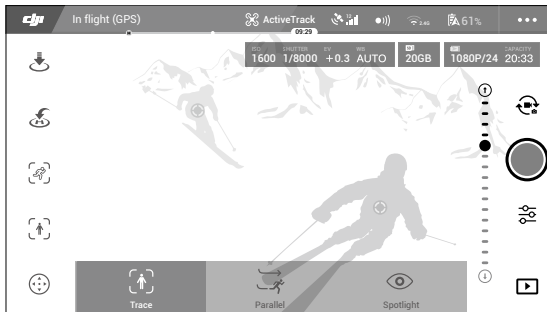

4. De drone zal op zijn vliegpad obstakels automatisch vermijden. Als de drone het object tijdens het volgen kwijtraakt omdat het te snel beweegt of wordt verduisterd, selecteer het object dan opnieuw om het volgen te hervatten.

ActiveTrack bevat de volgende submodi:

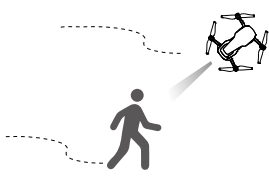
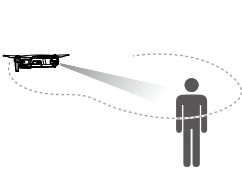
Volgen	Paralleel	Spotlicht
		
<p>De drone volgt het object op een constante afstand. Gebruik de rolstick op de afstandsbediening of de schuif in DJI GO 4 om in een cirkel rond het object te vliegen.</p>	<p>De drone volgt het object in een constante hoek en op een constante afstand vanaf de zijkant. Gebruik de rolstick op de afstandsbediening om in een cirkel rond het object te vliegen.</p>	<p>De drone zal een object niet automatisch volgen, maar zal de camera tijdens de vlucht op het object gericht houden. De afstandsbediening kan worden gebruikt om met de drone te manoeuvreren, maar oriëntatiebesturing is uitgeschakeld. Met de linkerjoystick en het gimbalwiel kan de inkadering van het object worden aangepast.</p>



- Gebruik ActiveTrack NIET in gebieden met mensen, dieren, kleine en fijne objecten (bijv. takken en hoogspanningsleidingen) of transparante objecten (bijv. glas of water).
- Blijf uit de buurt van obstakels op de vliegroute, met name obstakels links en rechts van de drone.
- Bestuur de drone handmatig (druk op de vluchtpauzeknop of zet de vluchtmodusshakelaar in de S-modus op de afstandsbediening) of tik op  in DJI GO 4 in geval van nood.
- Wees extra voorzichtig met het gebruik van ActiveTrack in de volgende situaties:
  - a. Het gevolgde object beweegt zich niet in een horizontaal vlak.
  - b. Het gevolgde object verandert sterk van vorm wanneer het beweegt.
  - c. Het gevolgde object kan een lange tijd uit het zicht zijn.
  - d. Het gevolgde object beweegt zich over een besneeuwd oppervlak.
  - e. Het gevolgde object heeft een vergelijkbare kleur of een vergelijkbaar patroon als de omgeving.
  - f. Er is te weinig licht (< 300 lux) of te veel licht (> 10.000 lux).
- Je dient je aan de lokale privacywetgeving en regelgeving houden bij het gebruik van ActiveTrack.

### ActiveTrack verlaten

Tik op  op het scherm of zet de vluchtmodusshakelaar in de S-modus op de afstandsbediening om ActiveTrack af te sluiten. Nadat ActiveTrack is verlaten, zal de drone stilhangen op zijn plaats. Je kunt er dan voor kiezen om handmatig te vliegen, een ander object te volgen of terug te keren naar de thuisbasis.

### SmartCapture

Met een goed begrip van gebarenherkenning kun je selfies maken, video's opnemen en de drone besturen met eenvoudige handbewegingen. De Mavic Air beschikt over gloednieuwe modi, zoals GestureLaunch, Follow en GestureLand. (Opmerking: Firmware v1.0.1.0 of hoger is vereist voor het gebruik van SmartCapture en firmware v1.0.2.0 of hoger is vereist om de drone te laten vliegen zonder gebruik te maken van de afstandsbediening of DJI GO 4.)



- SmartCapture kan worden geselecteerd door te tikken op  in de DJI GO 4-app en SmartCapture te selecteren of door tweemaal op de functietoets te drukken. De eerste keer dat je SmartCapture gebruikt, selecteer je dit in de DJI GO 4-app en lees je de waarschuwingsprompt aandachtig door. Gebruik SmartCapture alleen als je de waarschuwing begrijpt.
- Gebruik SmartCapture alleen in open terrein zonder obstakels, met voldoende licht en uit de buurt van veel mensen.
- Gebruik SmartCapture alleen met de propellerschermingen gemonteerd.

### FaceAware en PalmControl activeren

Voor het gebruik van SmartCapture activeer je eerst FaceAware en PalmControl:

1. Tik op  in de DJI GO 4-app en selecteer SmartCapture of druk tweemaal op de functietoets. Wanneer FaceAware is geactiveerd piept de drone tweemaal en gaan de voorste LED's continu geel branden.
2. Gebruik vervolgens een van de volgende twee methoden om PalmControl te activeren:
  - a. GestureLaunch: Als de drone zich op de grond bevindt, kun je GestureLaunch gebruiken om de drone te laten opstijgen en PalmControl te activeren. Ga op een afstand van 2 tot 3 meter van de voorzijde van de drone staan met je handpalm voor de neus van de drone. Houd je handpalm open en je vingers dicht bij elkaar. Na ongeveer twee seconden stijgt de drone automatisch op en blijft zweven op een hoogte van 1,2 meter. De voorste LED's knipperen langzaam groen om aan te geven dat PalmControl is geactiveerd.

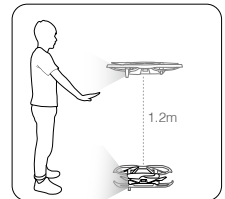

- b. Als het toestel al is opgestegen, til je je arm op, strek je hem uit en houd je je handpalm ongeveer 2 meter voor de neus van de drone. Houd je handpalm open en je vingers dicht bij elkaar. De voorste LED's gaan na ongeveer twee seconden langzaam groen knipperen om aan te geven dat PalmControl is geactiveerd.



- Als de omstandigheden niet geschikt zijn voor het gebruik van SmartCapture, branden de voorste LED's continu rood en wordt er een waarschuwing weergegeven in DJI GO 4. Als je niet gebruikmaakt van de app, sluit je de drone aan op je mobiele apparaat en start je de app om een beschrijving van de waarschuwing te zien.

Wanneer FaceAware en PalmControl zijn geactiveerd, kun je de drone op de volgende manieren besturen. (Blijf binnen een afstand van 7 meter van de drone om te zorgen dat je gebaren herkend worden):

### Positie regelen

Beweeg je handpalm langzaam omhoog of omlaag om de positie van de drone te regelen. Beweeg je arm naar links of rechts om de oriëntatie van de drone te regelen. Beweeg naar voren of naar achteren om vooruit of achteruit te vliegen.

- Voorste LED's knipperen langzaam groen

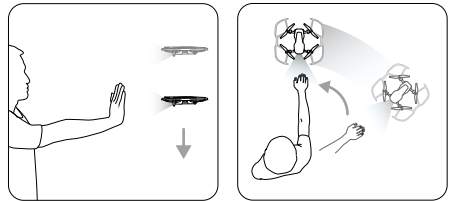

### Afstand regelen

Til je andere arm op, strek hem uit en houd je twee handpalmen dicht bij elkaar. Beweeg je handen uit elkaar en de drone vliegt bij je vandaan tot een maximale afstand van 6 meter. Beweeg je handen naar elkaar toe en de drone vliegt naar je toe tot een minimale afstand van 2 meter.

- Voorste LED's knipperen langzaam groen

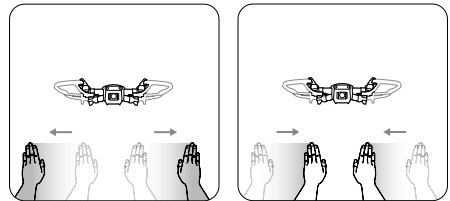

### Volg mij

Laat je handen vallen om Follow te activeren. Wanneer Follow eenmaal is geactiveerd, gaan de voorste LED's continu groen branden. Als je je lichaam beweegt, volgt de drone je automatisch. Terwijl Follow actief is, kun je je hand of handen omhoog doen om de andere SmartCapture-functies te gebruiken.

- Voorste LED's continu groen

Met Follow kun je Trace selecteren om te zorgen dat de drone je op een constante afstand volgt of Profile om te zorgen dat de drone je onder een constante hoek en afstand aan de zijkant volgt. (Raadpleeg het hoofdstuk ActiveTrack voor meer informatie over Trace en Profile.) Als je SmartCapture gebruikt zonder de DJI GO 4-app, wordt Trace of Profile geselecteerd op basis van wat je het laatst hebt gebruikt toen je Follow gebruikte bij het gebruik van SmartCapture met de app. Als je nog nooit Follow hebt gebruikt bij het gebruik van SmartCapture met de app, wordt de standaardkeuze (Trace) geselecteerd.

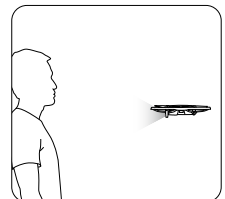

### Selfie

Maak een V-gebaar met één hand. Zodra je selfiegebaar is herkend, wordt twee seconden afgeteld. Tijdens de eerste seconde van het aftellen knipperen de voorste LED's van de drone langzaam rood en tijdens de tweede seconde knipperen ze snel rood.

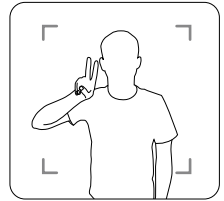

### Groepsselfie

Maak twee of meer V-gebaren tegelijkertijd. Zodra het gebaar voor de groepsselfie is herkend, wordt twee seconden afgeteld, waarna de drone de eerste van drie foto's neemt. Tijdens het aftellen knipperen de voorste LED's één seconde langzaam rood en dan één seconde snel rood. De voorste LED's gaan vervolgens uit en de drone neemt een foto op zijn huidige positie.

Vervolgens vliegt de drone naar een punt op ongeveer 5 meter (16 ft) afstand van je groep, stijgt op en neemt een foto onder een hoek van 30°. Dan vliegt de drone naar een punt op ongeveer 7 meter (23 ft) afstand van je groep, stijgt op en neemt een foto onder een hoek van 15°. Tenslotte vliegt de drone terug naar zijn oorspronkelijke positie. De voorste LED's knipperen twee keer rood wanneer de drone de tweede en de derde foto neemt.

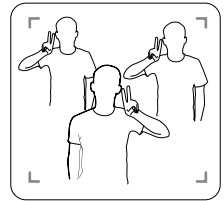

 • Gebruik de groepsselfie alleen in gebieden met een sterk GPS-signaal. De groepsselfiefunctie is uitgeschakeld als er geen GPS-signaal is (bijvoorbeeld bij vliegen binnenshuis).

### Video's opnemen

Maak een lijstgebaar met je vingers (waarbij ten minste één hand zich boven je neus bevindt). Zodra het lijstgebaar is herkend, gaan de voorste LED's van de drone uit en begint de camera met opnemen. Wanneer vijf seconden of meer zijn verstreken, maak je opnieuw het lijstgebaar om de opname te stoppen.

Voorste LED's uit

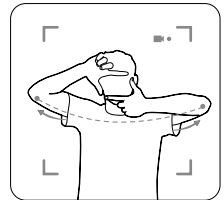

### Besturing naar iemand anders

Laat je hand richting de grond vallen. De voorste LED's gaan continu groen branden. Degene die de drone wil besturen, moet zijn of haar handpalm voor de drone omhoog houden. Zodra de drone onder de controle van deze persoon is, gaan de voorste LED's langzaam groen knipperen.

 Voorste LED's knipperen langzaam groen

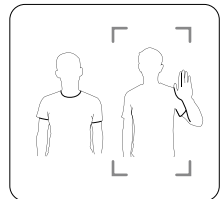

## GestureLand

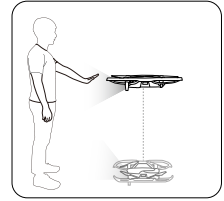

Beweeg je handpalm langzaam omlaag om de drone te laten dalen. Ga door tot hij op zijn minimale hoogte is en laat hem dan nog drie seconden dalen. De drone landt automatisch en de motoren gaan uit.

 Voorste LED's knipperen langzaam groen



-  • Wees voorzichtig bij het landen van de drone met GestureLand, aangezien de drone blijft reageren op handgebaren totdat je SmartCapture verlaat. Als de drone het GestureLaunch-gebaar detecteert voordat je SmartCapture hebt afgesloten, stijgt hij op. Wees voorzichtig bij het benaderen van de drone en zorg dat je niet per ongeluk het GestureLaunch-gebaar maakt.

## SmartCapture afsluiten

Tik op  in DJI GO 4 of zet de vluchtmodusshakelaar in de S-modus op de afstandsbediening om SmartCapture af te sluiten. Als je SmartCapture gebruikt zonder de DJI GO 4-app, moet je wanneer je SmartCapture wilt afsluiten, eerst de drone laten landen met GestureLand en dan de drone uitzetten, of de drone verbinden met DJI GO 4 en op  tikken of de drone verbinden met de afstandsbediening en de vluchtmodusshakelaar in de S-modus zetten.

-  • De drone sluit SmartCapture niet automatisch af. Terwijl de drone in de lucht is en nadat hij is geland met GestureLand, blijft hij reageren op handgebaren totdat je SmartCapture handmatig afsluit. Wees dus voorzichtig.
- Bij het gebruik van SmartCapture zonder de afstandsbediening of de DJI GO 4-app:
    - a. Als geen gezicht of handpalm wordt waargenomen in de eerste 60 seconden na het opstijgen, landt de drone automatisch;
    - b. Als het object wegvalt tijdens Follow, vliegt de drone terug naar de positie waar het object recent is waargenomen en wacht af. Als de drone het object binnen 30 seconden waarneemt, zet de drone het volgen voort. Als het object niet binnen 30 seconden wordt waargenomen, landt de drone automatisch.

## Statiefmodus

Tik op  in de DJI GO 4-app om de statiefmodus in te schakelen. In de statiefmodus is de maximale vliegsnelheid beperkt tot 3,6 km/u (2,2 mph). Ook de respons op joystickbewegingen is verminderd om de bewegingen beter controleerbaar en vloeiender te maken.

-  • Gebruik de statiefmodus alleen wanneer het GPS-signaal sterk is of wanneer de lichtomstandigheden ideaal zijn voor de Vision Systems. Als het GPS-signaal verloren raakt en indien de Vision Systems zijn uitgeschakeld of niet beschikbaar zijn, schakelt de drone automatisch naar de ATTI-modus. In dit geval zal de vliegsnelheid toenemen en zal de drone niet stilhangen op zijn plaats. Gebruik de statiefmodus voorzichtig.

## Cinemamodus

Tik op  in de DJI GO 4-app om de cinemamodus in te schakelen. In cinemamodus is de remweg van de drone langer en de draaisnelheid lager. De drone vertraagt langzaam totdat hij tot stilstand komt. Ondertussen blijft hij duidelijke en stabiele beelden leveren, ook wanneer de besturingssignalen van een slechte kwaliteit zijn.

## TapFly

TapFly heeft vier submodi: vooruit, achteruit, vrij en coördinaten. Als de lichtomstandigheden geschikt zijn (tussen 300 en 10.000 lux), vermijdt de drone automatisch de obstakels die hij detecteert.

**Vooruit:** De drone vliegt naar het doel terwijl het Forward Vision System obstakels detecteert.

**Achteruit:** De drone vliegt in de tegenovergestelde richting van het doel terwijl het Backward Vision System obstakels detecteert.

**Vrij:** De drone vliegt in de richting van het doel. De afstandsbediening kan worden gebruikt om vrij met de oriëntatie van de drone te manoeuvreren.

**Coördinaten:** Tik op een specifieke locatie op het scherm. De drone zal op zijn huidige hoogte naar dat punt toegaan en vervolgens op zijn plaats stil blijven hangen.

### Gebruik van TapFly

Zorg ervoor dat de drone in de P-modus is en dat de Intelligent Flight Battery voldoende is opgeladen. Voer de stappen hieronder uit om TapFly te gebruiken:

1. Stijg op en blijf op ten minste 1 meter (3,3 ft) boven de grond stilhangen.
2. Tik in DJI GO 4 op , selecteer vervolgens TapFly, selecteer een submodus en volg de instructies.
3. Tik eenmaal op het doel en wacht tot de knop GO verschijnt. Tik op de knop GO om je keuze te bevestigen, waarna de drone automatisch naar het doel zal vliegen. Er wordt een melding weergegeven als het doel niet kan worden bereikt. Selecteer, indien dit het geval is, een ander doel en probeer opnieuw. Door op het scherm te tikken kan het doel tijdens de vlucht gewijzigd worden.

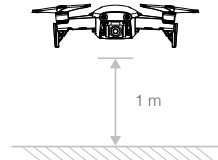

### TapFly verlaten

Druk op de vluchtpauzeknop op de afstandsbediening of trek een joystick in de richting tegenovergesteld aan de vlucht en het vliegtuig remt en blijft op zijn plaats hangen. Tik op het scherm om TapFly te hervatten. Tik op  of zet de vluchtmodusschakelaar in de S-modus om TapFly af te sluiten.



- Gebruik TapFly NIET in gebieden met mensen, dieren, kleine en fijne objecten (bijv. takken en hoogspanningsleidingen) of transparante objecten (bijv. glas of water). De TapFly-modus werkt mogelijk niet goed als de drone boven water of een met sneeuw bedekt gebied vliegt.
- Er kunnen afwijkingen zijn tussen verwachte en werkelijke vliegpaden die je in TapFly hebt geselecteerd.
- Het selecteerbare bereik voor de doelrichting is beperkt. Je kunt dicht bij de bovenste of onderste rand van het scherm geen keuze maken.

## Bezienswaardigheid (POI)

Selecteer een object en stel de cirkelstraal, vlieghoogte en vliegsnelheid in. De drone vliegt rond het object volgens deze instellingen.

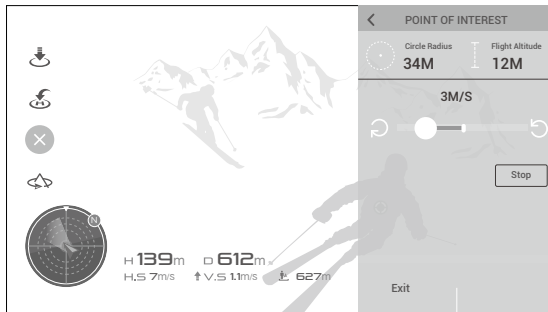

## Geavanceerde Pilot Assistance-systemen

De functie Advanced Pilot Assistance Systems (APAS) is beschikbaar in de P-modus. Wanneer APAS is ingeschakeld, blijft de drone reageren op opdrachten en plant zijn route zowel op basis van de joystickopdrachten als de vliegomgeving. APAS maakt het gemakkelijker om obstakels te vermijden en vloeiendere beelden te krijgen en biedt een betere vliegbeleving.

Wanneer APAS is ingeschakeld en op de afstandsbediening op de vluchtpauzeknop wordt gedrukt of in de DJI GO 4-app op  wordt getikt, komt de drone tot stilstand. De drone wacht drie seconden op opdrachten van de piloot.

Wanneer je APAS wilt inschakelen, tikt je op  in de DJI GO 4-app.



- De APAS-functie wordt automatisch uitgeschakeld bij het gebruik van intelligente vluchtmodi en wordt automatisch hervat bij het beëindigen van intelligente vluchtmodi.

## Vluchtreclorder

Vluchtgegevens inclusief vluchttelemetrie, informatie over de dronestatus en andere parameters worden automatisch opgeslagen op de interne datarecorder van de drone. Deze gegevens zijn toegankelijk via DJI Assistent 2.

## Propellers bevestigen en verwijderen

De Mavic Air gebruikt model 5332S-propellers. Er zijn twee soorten 5332S-propellers die zijn ontworpen om in verschillende richtingen te draaien. De aan- of afwezigheid van witte markeringen op de propellers geeft aan om welk type propeller het gaat en dus op welke motoren ze aangesloten moeten worden.

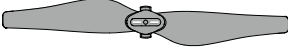
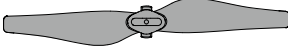
Gemarkeerd	Ongemarkeerd
	
Aansluiten op motoren met witte markeringen	Aansluiten op motoren zonder witte markeringen

 Draai de propellers in de aangegeven montagerichting en zet de propellers vast.

### Propellers bevestigen

Bevestig de propellers met de witte markeringen op de motoren met witte markeringen. Druk elke propeller op de montageplaat en draai deze naar de vergrendelstand totdat de propeller vastzit. Bevestig de ongemarkeerde propellers op de motoren zonder markeringen.

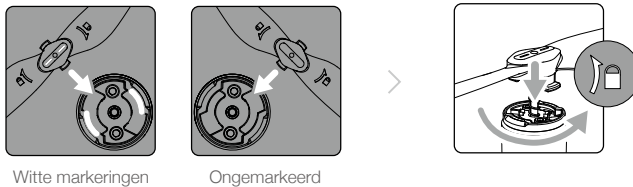

### Propellers demonteren

Druk de propellers omlaag tot in de montageplaat en draai ze in de ontgrendelingsrichting.

-  Propellerbladen zijn scherp. Wees dus voorzichtig.
- Gebruik alleen originele DJI-propellers en gebruik geen verschillende typen propellers door elkaar.
- Controleer vóór elke vlucht of de propellers in goede staat zijn. Gebruik geen oude, beschadigde of gebroken propellers.
- Controleer vóór elke vlucht of de propellers en motoren stevig en correct zijn geïnstalleerd.
- Blijf om letsel te voorkomen uit de buurt van ronddraaiende propellers of motoren en raak deze niet aan.
- Plaats de drone tijdens vervoer of opslag in de richting die wordt aangegeven in de draagtas om te voorkomen dat de propellers beschadigd raken. Knijp niet in de propellers en buig ze niet. Als propellers vervormd raken, heeft dit invloed op de vliegprestaties.

## Intelligent Flight Battery

De Mavic Air Intelligent Flight Battery is een accu van 11,55 V, 2375 mAh met functionaliteit voor slim opladen/ontladen. De accu mag alleen worden opgeladen met een geschikte netstroomadapter die is goedgekeurd door DJI.

### Accukenmerken

- Weergave accuniveau: De LED-indicators geven het huidige accuniveau weer.
- Functie voor automatisch ontladen: Bij inactiviteit van meer dan 10 dagen ontlaaft de accu automatisch tot onder 65% van zijn maximale lading, om opzwellen te voorkomen. Het duurt ongeveer 1 dag om de accu naar 65% te ontladen. Het is normaal dat je een matige warmte uit de accu voelt komen tijdens de ontladprocedure.
- Uitgebalanceerd opladen: De voltages van de accucellen worden automatisch gebalanceerd tijdens het opladen.



4. Overlaadbeveiliging: Het opladen stopt automatisch wanneer de accu volledig opgeladen is.
5. Temperatuurdetectie: De accu laadt uitsluitend op wanneer de temperatuur tussen de 5 en 40 °C ligt.
6. Bescherming tegen te hoge stroom: De accu stopt met opladen als een te hoge stroom wordt gedetecteerd.
7. Bescherming tegen overontlading: Het ontladen stopt automatisch om te voorkomen dat de accu te ver wordt ontladen.
8. Beveiliging tegen kortsluiting: De voeding wordt automatisch onderbroken wanneer kortsluiting wordt gedetecteerd.
9. Bescherming tegen beschadiging van accucellen: De DJI GO 4-app toont een waarschuwingsbericht wanneer een beschadigde accucel wordt gedetecteerd.
10. Slaapstand: Na een inactiviteit van 20 minuten onderbreekt de accu de stroomvoorziening en schakelt uit om energie te besparen. Wanneer het accuniveau minder is dan 10% gaat de accu na een inactiviteit van zes uur in slaapstand om een te hoge ontlading te voorkomen. In slaapstand branden de indicatoren van het accuniveau niet. Door het opladen wordt de accu uit de slaapstand gehaald.
11. Communicatie: Informatie over de spanning, capaciteit en stroom van de accu wordt verzonden naar de drone.

- 
- ⚠ • Raadpleeg de *veiligheidsrichtlijnen van de Mavic Air Intelligent Flight Battery* voordat je de accu in gebruik neemt. Gebruikers zijn volledig aansprakelijk voor alle handelingen en elk gebruik.
- 
- ⊘ • Voordat je de Intelligent Flight Batteries in een drone plaatst, moeten ze eerst worden ontladen tot het accuniveau 30% of lager is. Je kunt dit doen door de Mavic Air buiten te laten vliegen tot er minder dan 30% lading over is of tot de Intelligent Flight Battery niet meer aan gaat.
- 

## Gebruik van de accu

Druk één keer op de aan-/uitknop, druk nogmaals op deze knop en houd de knop twee seconden ingedrukt om de accu in of uit te schakelen.

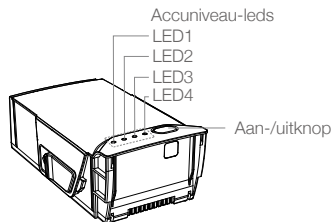

## Melding temperatuur laag

1. De accucapaciteit wordt aanzienlijk minder als wordt gevlogen in omgevingen met lage temperaturen (tussen -10 °C en 5 °C).
2. Accu's kunnen niet worden gebruikt in omgevingen met extreem lage temperaturen (< -10 °C).
3. Stop zo snel mogelijk met vliegen wanneer de DJI GO 4-app in omgevingen met lage temperaturen de waarschuwing voor een laag accuniveau toont.
4. Houd de temperatuur van de accu boven 20 °C om verzekerd te zijn van optimale accuprestaties.
5. De verminderde accucapaciteit in een lage omgevingstemperatuur vermindert de windbestendigheid van de drone, dus wees extra voorzichtig.

- 
- ⚠ Plaats in koude omgevingen de accu in het accucompartiment, schakel de drone in en laat deze circa 1 tot 2 minuten ingeschakeld om de accu op te warmen voordat wordt opgestegen.
-

## Accuniveau controleren

De accuniveau-LED's op de accu geven aan hoeveel lading resteert. Als de accu is uitgeschakeld, druk dan eenmaal op de aan/uitknop, waarna de accuniveau-LED's gaan branden om het huidige accuniveau aan te geven.

### Accuniveau-leds

○ : LED is aan.      ☀ : LED knippert.      ○ : LED is uit.

LED1	LED2	LED3	LED4	Accuniveau
○	○	○	○	88% - 100%
○	○	○	☀	75% - 88%
○	○	○	○	63% - 75%
○	○	☀	○	50% - 63%
○	○	○	○	38% - 50%
○	☀	○	○	25% - 38%
○	○	○	○	13% - 25%
☀	○	○	○	0% - 13%

## Accu opladen

De Intelligent Flight Battery moet vóór het eerste gebruik volledig zijn opgeladen:

1. Sluit de netstroomadapter aan op een stopcontact (100-240 V, 50/60 Hz).
2. Sluit de Intelligent Flight Battery met de acculaadkabel aan op de netstroomadapter met de accu uitgeschakeld.
3. De accuniveau-LED's geven tijdens het opladen het huidige accuniveau weer. De Intelligent Flight Battery is volledig opgeladen wanneer alle accuniveau-LED's uit zijn. Maak de netstroomadapter los wanneer de accu volledig opgeladen is.

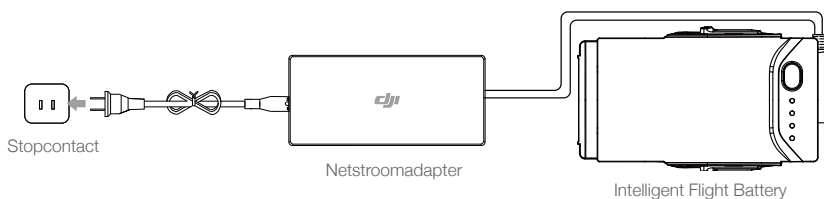

### Oplaadtijd Intelligent Flight Battery

53 minuten in omgevingen met een temperatuur tussen 15 en 40 °C; 1 uur en 40 minuten in omgevingen met een temperatuur tussen 5 en 15 °C).



- Laad een Intelligent Flight Battery NIET direct na het vliegen op. De temperatuur van de accu kan te hoog zijn. Laad een Intelligent Flight Battery NIET op voordat deze is afgekoeld tot kamertemperatuur.
- De netstroomadapter stopt met opladen van de accu als de celtemperatuur van de accu zich niet binnen het bereik van de bedrijfstemperatuur bevindt (5 tot 40 °C). De ideale oplaadtemperatuur is 22 tot 28 °C.
- De optionele Battery Charging Hub kan maximaal 4 accu's tegelijkertijd opladen. Bezoek de officiële DJI Online Store voor meer informatie.

**Accuniveau-LED's tijdens het opladen**

○ : LED is aan.      ☀ : LED knippert.      ○ : LED is uit.

LED1	LED2	LED3	LED4	Accuniveau
☀	☀	○	○	0% - 50%
☀	☀	☀	○	50% - 75%
☀	☀	☀	☀	75% - 100%
○	○	○	○	Volledig opgeladen

**Accubeveiliging**

De tabel hieronder toont de accubeveiligingsmechanismen en de bijbehorende LED-patronen.

**Accubeveiligingsmechanismen**

LED1	LED2	LED3	LED4	Knipperpatroon	Accubeveiligingsitem
○	☀	○	○	LED2 knippert tweemaal per seconde	Overstroom gedetecteerd
○	☀	○	○	LED2 knippert driemaal per seconde	Kortsluiting gedetecteerd
○	○	☀	○	LED3 knippert tweemaal per seconde	Overlading gedetecteerd
○	○	☀	○	LED3 knippert driemaal per seconde	Overspanning oplader gedetecteerd
○	○	○	☀	LED4 knippert tweemaal per seconde	Oplaadtemperatuur is te laag
○	○	○	☀	LED4 knippert driemaal per seconde	Oplaadtemperatuur is te hoog

Wanneer de oplaadtemperatuurveiliging wordt geactiveerd, wordt het opladen van de accu hervat zodra de temperatuur weer binnen het toegestane bereik valt. Als een van de andere accubeveiligingsmechanismen is geactiveerd en het probleem is opgelost, kun je het opladen pas hervatten door eerst op de aan-/uitknop te drukken om de accu uit te schakelen, de accu van de netstroomadapter los te nemen en dan weer aan te sluiten.



- DJI aanvaardt geen enkele verantwoordelijkheid voor schade die wordt veroorzaakt door netstroomadapters van andere producenten.

**De Intelligent Flight Battery plaatsen**

Plaats de Intelligent Flight Battery in het accuvak van de drone en zorg ervoor dat de accu stevig vastzit en dat de accuvergrendelingen zijn vastgeklikt.

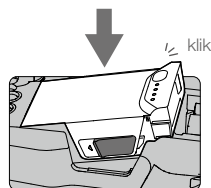

## De Intelligent Flight Battery verwijderen

Verschuif de accuvergrendelingen aan de zijkanten van de Intelligent Flight Battery, waarna deze uit het accuvak omhoogspringt.



- Plaats of verwijder de accu nooit wanneer deze ingeschakeld is.
- Zorg dat de accu stevig is bevestigd. De drone kan niet vliegen als de accu verkeerd is geplaatst.

## Gimbal en camera

### Gimbal

De 3-assige gimbal van Mavic Air biedt stabilisatie voor de camera, zodat je heldere, stabiele foto's en video-opnamen kunt maken. De gimbal heeft een kantelbereik van  $-90^\circ$  tot  $+17^\circ$ . Het kantelbereik is standaard ingesteld op  $-90^\circ$  tot  $0^\circ$  en kan worden aangepast in DJI GO 4 (tik op  en selecteer 'Advanced Settings' > 'Extend Gimbal Tilt Limit'). Andere gimbalinstellingen, zoals Gimbal Mode en and Gimbal Auto Calibration, kun je ook selecteren door te tikken op .

Gebruik het gimbalwiel op de afstandsbediening om de kantelbeweging van de camera te besturen. Of ga in DJI GO 4 naar Camera View, druk op het scherm en houd vast tot een blauwe cirkel verschijnt, en sleep de cirkel omhoog of omlaag om de camera te kantelen. Sleep de cirkel naar links of rechts om de oriëntatie van de drone te regelen.

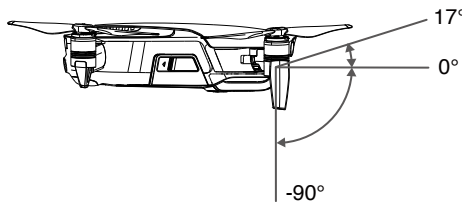

### Bedieningsmodi van de gimbal

Er zijn twee bedieningsmodi voor de gimbal beschikbaar. Schakel heen en weer tussen de verschillende bedieningsmodi op de pagina van de camera-instellingen in de DJI GO 4-app.

**Volgmodus (Follow Mode):** De hoek tussen de gimbalrichting en de neus van de drone blijft te allen tijde constant.

**FPV-modus (FPV Mode):** De gimbal synchroniseert met de beweging van de drone om een vliegervaring te creëren vanuit de eerste persoon.



- Tik of klop niet op de gimbal wanneer de drone ingeschakeld. Stijg altijd op vanaf een vlak, open terrein om de gimbal tijdens take-off te beschermen.
- Er kan zich een fout voordoen in de motor van de gimbal in de volgende situaties:
  - a. De drone is op een ongelijk oppervlak geplaatst of de beweging van de gimbal wordt belemmerd.
  - b. De gimbal is blootgesteld geweest aan een buitensporige externe kracht, bijvoorbeeld een botsing.
- Vliegen in dichte mist of wolken kan de gimbal nat maken, wat leidt tot een tijdelijke storing. De functies van de gimbal worden volledig hersteld zodra de gimbal is opgedroogd.

## Camera

De camera aan boord maakt gebruik van zijn 1/2,3 inch CMOS-sensor om video-opnamen tot 4K bij 30 fps en foto's van 12 megapixels te maken. Je kunt video opnemen in de formaten MOV of MP4. Beschikbare modi voor het maken van foto's zijn Single Shot, Burst, Interval, HDR en verschillende panoramamodi. Via de DJI GO 4-app kan op een aangesloten mobiel apparaat een live preview worden bekeken van wat de camera ziet.

### microSD-kaartsleuf camera

De Mavic Air heeft 8 GB interne opslag en ondersteunt tevens het gebruik van een microSD-kaart voor het opslaan van je foto's en video's. Een UHS-1 microSD-kaart is vereist vanwege de snelle lees- en schrijfsnelheid die nodig is voor video-opnamen met hoge resolutie.

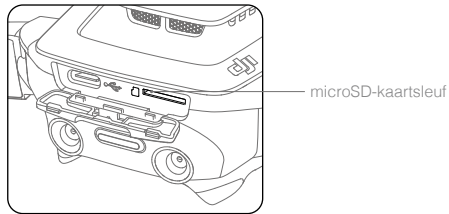

- Verwijder de microSD-kaart niet uit de drone als deze is ingeschakeld.
- Enkelvoudige video-opnamen worden beperkt tot een lengte van 30 minuten om de stabiliteit van het camerasysteem te waarborgen.

# Afstandsbediening

---

In dit hoofdstuk worden de functies van de afstandsbediening beschreven en instructies gegeven over de besturing van de drone en de camera.

# Afstandsbediening

De geavanceerde wifi-technologie van DJI is in de afstandsbediening ingebouwd en biedt een maximaal zendbereik van 4 km\*, terwijl downlinken van 720p-video van de drone naar de DJI GO 4-app op je mobiele apparaat tot de mogelijkheden behoort. Door de afneembare joysticks is de afstandsbediening eenvoudiger op te bergen. Maximale accuduur van de afstandsbediening is ca.3 uur\*\*. Raadpleeg het overzicht van de afstandsbediening in het hoofdstuk Productprofiel.

## Gebruik van de afstandsbediening

De afstandsbediening wordt aangestuurd door een oplaadbare accu die een capaciteit heeft van 2970 mAh. Druk eenmaal op de aan/uit-knop om het laadniveau te controleren. Druk eenmaal en druk vervolgens opnieuw en houd vast om de afstandsbediening aan/uit te zetten.

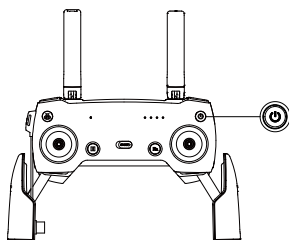

## Accu opladen

Gebruik een USB-C-kabel om de USB-adapter op de netstroomadapter aan te sluiten. Steek de USB-adapter dan in de poort Charging/Main Video Link op de afstandsbediening. Het duurt ongeveer twee en een half uur om de accu van de afstandsbediening volledig op te laden.

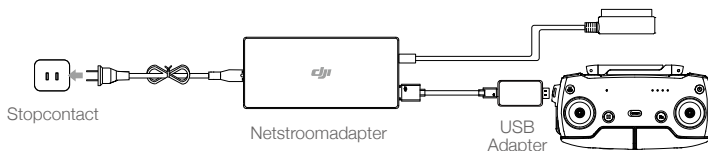

## De camera besturen

Maak video's/foto's, en wijzig de kanteling van de camera via de sluiterknop, opnameknop, en het camera-gimbalwiel op de afstandsbediening.

\* De afstandsbediening kan de maximale overdrachtsafstand (FCC) bereiken in een grote open ruimte zonder elektromagnetische interferentie, en op een hoogte van circa 120 meter (400 ft).

\*\* De maximale levensduur van de accu is getest onder laboratoriumomstandigheden met een iOS-apparaat. Deze waarde is slechts indicatief.

## De drone besturen

De joysticks op de afstandsbediening worden gebruikt voor het regelen van de oriëntatie van de drone (gieren), voorwaarts/achterwaarts bewegen (hellen), hoogte (gasklep) en links/rechts bewegen (rollen). De functie die elke joystickbeweging uitvoert, wordt bepaald door de gekozen joystickmodus. Er zijn drie voorgeprogrammeerde modi (Modus 1, Modus 2 en Modus 3) beschikbaar en aangepaste modi kunnen worden gedefinieerd in de DJI GO 4-app. De standaardmodus is Modus 2.

In elk van de drie voorgeprogrammeerde modi zweeft de Mavic Air met een constante oriëntatie op zijn plaats wanneer beide joysticks gecentreerd zijn. De functies in onderstaande afbeelding worden uitgevoerd als een joystick uit de middelste stand wordt geduwd.

### Modus 1

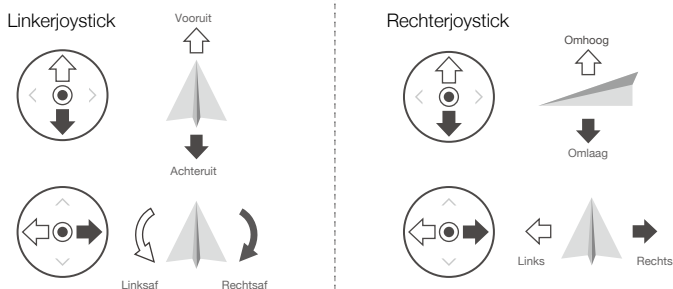

### Modus 2

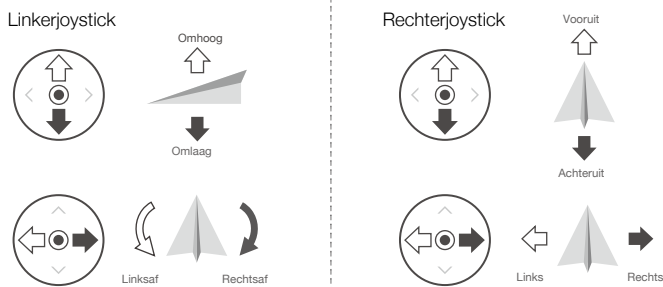



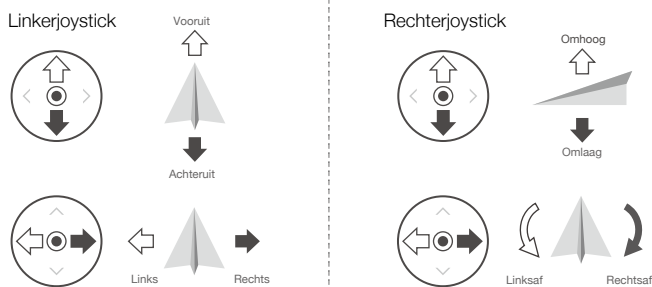



### Modus 3



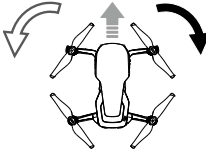

In onderstaande afbeelding wordt uitgelegd hoe elke joystick moet worden gebruikt (Modus 2 wordt als voorbeeld gebruikt).



Afstandsbediening (Modus 2)	Drone ( ← Geef de neusrichting aan)	Opmerkingen
		De hoogte van de drone wijzig je door de linkerjoystick omhoog of omlaag te bewegen. Duw de joystick omhoog om te stijgen en omlaag om te dalen. Hoe meer de joystick uit het midden wordt geduwd, des te sneller zal de drone van hoogte veranderen. Duw altijd zachtjes tegen de joystick om een plotselinge en onverwachte verandering van de hoogte te voorkomen.
		Door de linkerjoystick naar links of rechts te bewegen, wordt de richting van de drone bestuurd. Duw de joystick naar links om de drone linksom te laten draaien en duw de joystick naar rechts om de drone rechtsom te laten draaien. Des te meer de joystick vanuit het midden wordt geduwd, des te sneller zal de drone draaien.
		Het hellen van de drone wijzig je door de rechterjoystick omhoog en omlaag te bewegen. Duw de joystick omhoog om naar voren te vliegen en naar beneden om naar achteren te vliegen. Hoe meer de joystick uit het midden wordt geduwd, des te sneller zal de drone bewegen.
		Het rollen van de drone wijzig je door de rechterjoystick naar links of rechts te bewegen. Duw de joystick naar links om naar links te vliegen en duw de joystick naar rechts om naar rechts te vliegen. Hoe meer de joystick uit het midden wordt geduwd, des te sneller zal de drone bewegen.



- Houd de afstandsbediening uit de buurt van magnetische materialen om te voorkomen dat de afstandsbediening nadelig wordt beïnvloed door magnetische interferentie.
- Het wordt aangeraden de joysticks tijdens vervoer of opslag te verwijderen en aan te brengen in hun opslagsleuven op de afstandsbediening om te voorkomen dat ze beschadigd raken.

## Vluchtmodusshakelaar

Selecteer de gewenste vluchtmodus met de schakelaar. Kies tussen de P-modus en S-modus.

Positie	Vluchtmodus
	P-modus
	S-modus

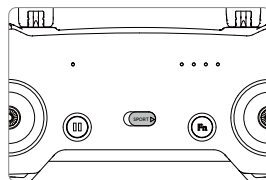

## RTH-knop

Druk de RTH-knop in en houd deze ingedrukt om de Return-to-Home (RTH)-procedure te starten. De drone zal vervolgens terugkeren naar de laatst geregistreerde thuisbasis. Druk nogmaals op deze knop als je de RTH-procedure wilt annuleren en weer de controle wilt terugkrijgen over de drone. Raadpleeg het hoofdstuk Terug-naar-Basis voor meer informatie over RTH.

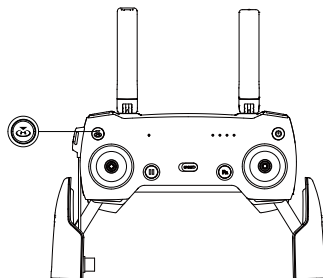

## De functietoets en de aanpasbare knop

De functies van de functietoets en aanpasbare knop worden ingesteld in de DJI GO 4-app.

## Optimaal zendbereik

Het signaal tussen de drone en de afstandsbediening is het meest betrouwbaar wanneer de antennes ten opzichte van de drone zijn geplaatst zoals hieronder is afgebeeld.

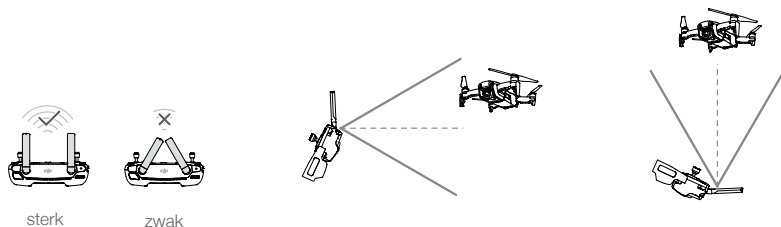

Zorg ervoor dat de drone vliegt binnen de optimale zendzone. Pas de afstandsbediening en de antennes volgens de bovenstaande afbeelding aan om de optimale zendprestaties in stand te houden.

## Afstandsbediening koppelen

Afstandsbedieningen die samen met een Mavic Air worden aangeschaft, worden vóór verzending gekoppeld. Volg de onderstaande instructies om de afstandsbediening aan een Mavic Air te koppelen:

1. Schakel de drone en de afstandsbediening in.
2. Start DJI Go 4.
3. Selecteer 'Connect to the Aircraft's Wi-Fi' en 'Wired Connection'. Selecteer vervolgens 'Linking the remote controller'.
4. Houd de functietoets van de drone twee seconden ingedrukt. Laat de knop los als je een pieptoon hoort en de voorste LED's rood knipperen.
5. Wanneer de status-LED op de afstandsbediening continu groen brandt en de voorste LED's continu rood branden, is de koppeling tot stand gebracht.



- Zorg dat de afstandsbediening tijdens het tot stand brengen van de koppeling maximaal 0,5 meter van de drone verwijderd is.
-

## DJI GO 4-app

---

Dit hoofdstuk introduceert de hoofdfuncties van de DJI GO 4-app.



### 3. Indicatorbalk accuniveau

 : De indicator van het accuniveau biedt een dynamisch display van het accuniveau. De gekleurde zones op de indicator van het accuniveau vertegenwoordigen de stroomniveaus die nodig zijn om verschillende functies uit te voeren.

### 4. Vluchtmodus

 : De tekst naast dit pictogram geeft de huidige vluchtmodus aan.  
Tik om de instellingen van de vluchtcontroller te configureren. Met deze instellingen kun je vluchtbeperkingen wijzigen en versterkingswaarden instellen.

### 5. Cameraparameters

Toont cameraparameters en de capaciteit van de interne opslag en de microSD-kaart.



### 6. Sterkte GPS-sigitaal

 : Toont de huidige sterkte van het GPS-sigitaal. Witte balken geven een toereikende GPS-sterkte aan.

### 7. Status van Forward en Backward Vision Systems

 : Tik op deze knop om functies van de Forward en Backward Vision Systems in of uit te schakelen.

### 8. Wifi-instellingen

 2.4G : Tik om naar het wifi-instellingenmenu te gaan.

### 9. Accuniveau

 61% : Geeft het huidige accuniveau weer. Tik hierop om het accu-informatiemenu te bekijken, de diverse drempels voor accuwaarschuwingen in te stellen en de historie van accuwaarschuwingen te bekijken.

### 10. Algemene instellingen

 : Tik om naar het menu General Settings te gaan om maateenheden in te stellen, livestream in/uit te schakelen en beeldscherminstellingen voor de vliegroute in te stellen.

### 11. Wisselen foto/video

 : Tik hierop om te wisselen tussen de foto-opnamemodus en de video-opnamemodus.

### 12. Gimbalschuif

 : Geeft de kantelhoek van de gimbal aan.

### 13. Knop voor het maken van foto's en het opnemen van video

 : Tik hierop om te beginnen met het maken van foto's of opnemen van video.

### 14. Camera-instellingen

 : Tik om naar het menu Camera Settings te gaan.

Tik op  om de ISO-waarde, de sluitertijd en de instellingen voor automatische belichting van de camera in te stellen.

Tik op  om opnamemodi voor foto's te selecteren. De Mavic Air ondersteunt Single Shot, Burst Shot, Interval Shot en verschillende panoramamodi. Panorama ondersteunt vier submodi voor opnamen en kan sferische (bolvormige) panoramafoto's van 32 megapixels vastleggen en genereren.

Tik op  om naar het menu General Camera Settings te gaan.

### 15. Weergave

 : Tik hierop om de weergavepagina te openen om een preview te bekijken van foto's en video's zodra deze zijn gemaakt.

## 16. Vluchttelemetrie

**D 30M:** Afstand tussen de drone en de thuisbasis.

**H 10.0M:** Hoogte vanaf Home Point (thuisbasis).

**HS 10.0M/S:** Horizontale snelheid van drone.

**VS 2.0M/S:** Verticale snelheid van drone.

## 17. Kaart

Tik om de kaart te bekijken.



## 18. Geavanceerde Pilot Assistance-systemen

: Tik om de APAS-functie in/uit te schakelen. De APAS-functie is uitgeschakeld als de Forward en Backward Vision Systems zijn uitgeschakeld of niet beschikbaar zijn.

## 19. Intelligente vluchtmodus

: Tik hierop om de intelligente vluchtmodi te selecteren.

## 20. Smart RTH

: Tik om de Smart RTH-procedure te starten en te zorgen dat de drone teruggaat naar het laatst geregistreerde Home Point (thuisbasis).

## 21. Automatisch opstijgen/landen

: Tik hierop om automatisch op te stijgen of automatisch te landen.

## 22. Terug

: Tik om terug te keren naar het hoofdmenu.

## Editor

In de DJI GO 4-app is een intelligente video-editor ingebouwd. Nadat je diverse videoclips hebt opgenomen en deze hebt gedownload naar je mobiele apparaat, ga dan naar Editor in het startscherm. Je kunt vervolgens een sjabloon en een gespecificeerd aantal clips selecteren die automatisch worden gecombineerd om een korte film te maken die je onmiddellijk kunt delen.

## SkyPixel

Bekijk en deel de foto's en video's op de SkyPixel-pagina.

## Me

Als je al een DJI-account hebt, kun je deelnemen aan forumdiscussies en je creatie delen met de community.

## De drone besturen met een mobiel apparaat

Je kunt via wifi een mobiel apparaat aansluiten om de drone met DJI GO 4 te besturen:

1. Schakel de drone in.
2. Houd de functietoets op de drone vier seconden ingedrukt totdat je een dubbele pieptoon hoort. Die geeft aan dat de drone is overgeschakeld naar besturing via een mobiel apparaat.
3. Start de DJI GO 4-app en tik op het pictogram in de rechterbovenhoek van het scherm. Scan vervolgens de wifi-QR-code op de drone om de verbingsprocedure te starten.
4. Tik op  om automatisch op te stijgen. Zet beide duimen op het scherm en gebruik de virtuele joysticks om met de drone te manoeuvreren.



- Wanneer je alleen met een mobiel apparaat vliegt in een grote open ruimte zonder elektromagnetische interferentie is de maximale overdrachtsafstand circa 100 meter op een hoogte van 50 m.
  - De wifi-frequentie kan worden ingesteld op 2,4 GHz (standaard) of 5 GHz. Stel wifi op ondersteunde mobiele apparaten in op 5 GHz voor minder interferentie.
  - Mocht je de QR-code niet kunnen scannen, schakel dan wifi in op je mobiele apparaat en voer het wifi-wachtwoord in dat op de drone is weergegeven. Maak vervolgens verbinding met het Mavic Air-netwerk.
  - Koppelen is verplicht als er wordt teruggewisseld naar de afstandsbedieningsmodus.
  - Wanneer je de SSID en het wachtwoord voor wifi opnieuw wilt instellen en de wifi-frequentie wilt terugzetten op 2,4 GHz, houd je de functietoets van de drone ongeveer 6 seconden ingedrukt totdat je drie piepjes hoort. Of tik op Help in de DJI GO 4-app en volg vervolgens de instructies.
  - Vlieg alleen met een mobiel apparaat in grote open ruimtes met betrekkelijk weinig elektromagnetische interferentie. Als je verbinding ongunstig wordt beïnvloed door interferentie, dien je in plaats daarvan met de afstandsbediening te vliegen of naar een gebied te gaan met minder interferentie.
-





# Vlucht

---

In dit hoofdstuk worden veilige vliegmethoden en vluchtbeperkingen behandeld.

# Vlucht

Zodra de voorbereidingen voor een vlucht zijn voltooid, verdient het aanbeveling om de vluchtsimulator in de DJI GO 4-app te gebruiken om je vliegvaardigheden te verbeteren en in veilig vliegen te oefenen. Zorg ervoor dat alle vluchten worden uitgevoerd in een open gebied. Raadpleeg de hoofdstukken Afstandsbediening en DJI GO 4-app voor informatie over het gebruik van de afstandsbediening en de app voor het besturen van de drone.

## Vereisten voor de vliegomgeving

1. Gebruik de drone niet in zwaar weer. Dan bedoelen we windsnelheden van meer dan 10 m/s, sneeuw, regen en mist.
2. Vlieg in open gebieden. Hoge constructies en grote metalen constructies kunnen een nadelige invloed uitoefenen op de nauwkeurigheid van het kompas en GPS-systeem aan boord.
3. Vermijd obstakels, menigten, hoogspanningsleidingen, bomen, en wateroppervlaktes.
4. Beperk interferentie zo veel mogelijk door gebieden met een hoog niveau van elektromagnetisme te vermijden, zoals locaties in de buurt van hoogspanningsleidingen, basisstations, onderstations en zendmasten.
5. De prestaties van de drone en de accu zijn afhankelijk van omgevingsfactoren zoals de luchtdichtheid en temperatuur. Wees zeer voorzichtig bij vliegen op 5000 meter of hoger boven de zeespiegel, omdat de prestaties van de accu en de drone dan kunnen teruglopen.
6. In de poolgebieden kan de Mavic Air geen gebruik maken van GPS. Gebruik bij vliegen op dergelijke locaties het Downward Vision System.

## Vluchtbeperkingen en GEO-zones

Houd je tijdens het vliegen met de Mavic Air aan alle wet- en regelgeving. Vluchtbeperkingen worden standaard toegepast om gebruikers te helpen dit product veilig en legaal te gebruiken. Vluchtbeperkingen omvatten hoogtelimieten, afstandslimieten en GEO-zones.

Bij gebruik van de P-modus functioneren de hoogtelimieten, afstandslimieten en GEO-zones gezamenlijk om de vliegveiligheid te waarborgen.

### Vlieghoogte- en afstandslimieten

De vlieghoogte- en afstandslimieten kunnen worden gewijzigd in de DJI GO 4-app. Let op dat de maximale vlieghoogte niet hoger mag zijn dan 500 meter. Op basis van deze instellingen zal de Mavic Air vliegen in een beperkte cilinder, zoals hieronder afgebeeld:

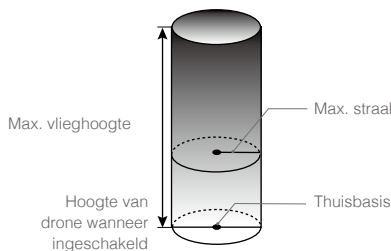

GPS-sigitaal sterk  ····· Knippert groen

	Vluchtbeperkingen	DJI GO 4-app	Statusindicator drone
Max. hoogte	De hoogte van de drone kan de gespecificeerde waarde niet overschrijden.	Waarschuwing: Hoogtelimiet bereikt.	N.v.t.
Max. afstand	De vliegafstand moet zich binnen de max. straal bevinden.	Waarschuwing: Afstandslimiet bereikt.	N.v.t.

GPS-sigitaal zwak  ····· Knipperend geel

	Vluchtbeperkingen	DJI GO 4-app	Statusindicator drone
Max. hoogte	De hoogte wordt beperkt tot 5 meter (16 feet) wanneer het GPS-sigitaal zwak is en het Downward Vision System geactiveerd is. De hoogte wordt beperkt tot 30 meter (98 feet) wanneer het GPS-sigitaal zwak is en het Downward Vision System niet geactiveerd is.	Waarschuwing: Hoogtelimiet bereikt.	N.v.t.
Max. afstand	Geen limiet		



- Als de drone een van de limieten bereikt, kun je de drone nog steeds besturen, maar kun je niet nog verder weg vliegen.
- Als de drone de maximumstraal verlaat, vliegt hij automatisch terug tot binnen het bereik wanneer het GPS-sigitaal sterk is.
- Vlieg om veiligheidsredenen niet dicht in de buurt van vliegvelden, snelwegen, treinstations, treinsporen, stadscentra of andere gevoelige gebieden. Vlieg de drone alleen binnen je gezichtsveld.

## GEO-zones

Alle GEO-zones staan vermeld op de officiële DJI-website op <http://www.dji.com/flysafe>. GEO-zones zijn ingedeeld in verschillende categorieën en omvatten locaties, zoals vliegvelden, vlieggebieden waar bemande vliegtuigen op lage hoogte vliegen, grenzen tussen landen en gevoelige locaties zoals energiecentrales.

## Checklist voor vluchtvoorbereiding

1. Zorg dat de afstandsbediening, het mobiele apparaat en de Intelligent Flight Battery volledig zijn opgeladen.
2. Zorg dat de Intelligent Flight Battery stevig op zijn plaats vastzit.
3. Zorg dat de armen van de drone en het landingsgestel zijn uitgeklaapt.
4. Zorg dat de propellers en propellerafschermingen in goede staat verkeren en stevig zijn bevestigd en vastgemaakt.
5. Zorg dat niets de motoren blokkeert en dat de motoren normaal werken.  
Controleer of de cameralenzen en de sensoren van de Vision Systems schoon zijn.
6. Controleer of de gimbal en de camera normaal werken.
7. Zorg dat de DJI GO 4-app is verbonden met de drone.

## Automatisch opstijgen en automatisch landen

### Automatisch opstijgen

Gebruik automatisch opstijgen alleen als de statusindicator van de drone groen knippert. Volg de stappen hieronder om de functie voor automatisch opstijgen te gebruiken:

1. Activeer de DJI GO 4-app en tik op GO FLY om naar Camera View gaan.
2. Voer alle stappen op de checklist voor vluchtvoorbereiding uit.
3. Tik op .
4. Indien de omstandigheden geschikt zijn om op te stijgen, verschuif je de schuif om dit te bevestigen. De drone stijgt op en blijft 1,2 meter boven de grond hangen.



- De statusindicator van de drone geeft aan of de drone voor vluchtcontrole gebruik maakt van GPS en/of van het Downward Vision System. Raadpleeg het hoofdstuk LED's en statusindicator op de drone voor meer informatie.
- Het is raadzaam om te wachten totdat het GPS-signaal sterk is voordat je de drone automatisch laat opstijgen.

### Automatisch landen

Gebruik automatisch landen alleen als de statusindicator van de drone groen knippert. Volg de stappen hieronder om de functie voor automatisch landen te gebruiken:

1. Tik op .
2. Als de omstandigheden geschikt zijn om te landen, verschuif je de schuif om dit te bevestigen. De drone start de procedure voor automatisch landen. Er worden waarschuwingen weergegeven in de DJI GO 4-app als de drone detecteert dat de omstandigheden niet geschikt zijn om te landen. Zorg dat je onmiddellijk reageert.



- Tijdens de automatische landingsprocedure kan de automatische landing onmiddellijk worden afgebroken door in de DJI GO 4-app te tikken op .

## Motoren starten/stoppen

### De motoren starten

Er wordt gebruik gemaakt van een gecombineerde joystickopdracht om de motoren te starten. Duw beide joysticks naar de binnenste of buitenste hoeken van de onderzijde om de motoren te starten. Laat beide joysticks gelijktijdig los zodra de motoren zijn gestart.

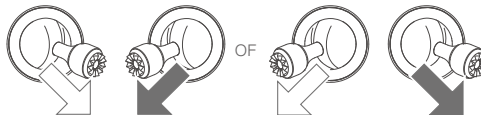

## Motoren stoppen

Je kunt de motoren op twee manieren stoppen.

1. Methode 1: Nadat de drone is geland, duw de linkerjoystick dan omlaag en houd deze vast. De motoren zullen na drie seconden stoppen.
2. Methode 2: Wanneer de drone is geland, duw dan de linkerjoystick omlaag en voer daarna dezelfde gecombineerde joystickopdracht uit die werd gebruikt om de motoren te starten, zoals hierboven beschreven. De motoren zullen onmiddellijk stoppen. Laat beide sticks los als de motoren eenmaal zijn gestopt.

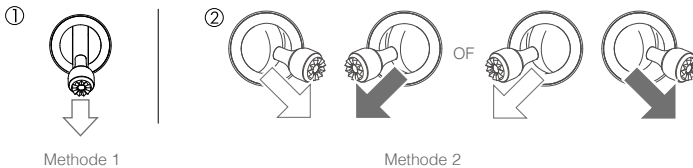

## De motoren tijdens het vliegen stoppen

Wanneer je de motoren stopt tijdens het vliegen, zal de drone neerstorten. De motoren mogen alleen tijdens het vliegen worden gestopt als er een noodsituatie is, bijvoorbeeld wanneer er een botsing heeft plaatsgevonden of als de drone niet meer onder controle is en heel snel stijgt/daalt, in de lucht rolt of een motor is afgeslagen. Gebruik voor het stoppen van de motoren tijdens het vliegen dezelfde gecombineerde joystickopdracht (CSC) als de opdracht die is gebruikt voor het starten van de motoren.

## Testvlucht

### Opstijg/landingsprocedures

1. Plaats de drone op een open, vlakke ondergrond met de statusindicator van de drone naar je toe gericht.
2. Schakel het luchtvaartuig en de afstandsbediening in.
3. Start de DJI GO 4-app en open de Camera View.
4. Wacht tot de statusindicator van de drone snel groen knippert. Dit geeft aan dat het Home Point (thuisbasis) is geregistreerd en het nu veilig is om te vliegen.
5. Duw zachtjes tegen de gashendel om op te stijgen of gebruik automatisch opstijgen.
6. Trek aan de gashendel of gebruik automatisch landen om de drone te laten landen.
7. Zet de drone en de afstandsbediening uit.



- Als de statusindicator van de drone tijdens het vliegen snel geel knippert, heeft de drone het signaal van de afstandsbediening verloren en activeert de drone Uitvalbeveiligde RTH (Failsafe). Raadpleeg het hoofdstuk Terug-naar-Basis voor meer informatie.
- Als de statusindicator van de drone tijdens het vliegen langzaam of snel rood knippert, is er sprake van een waarschuwing voor een laag of kritiek laag accuniveau.
- Bekijk de Mavic Air-videotutorials om meer te weten te komen over de opstijg- en landingsprocedures.

## Videosuggesties/tips

1. De controlelijst ter voorbereiding van de vlucht is ontwikkeld om je te helpen veilig te vliegen en ervoor te zorgen dat je video-opnamen kunt maken tijdens de vlucht. Doorloop vóór elke vlucht de volledige checklist voor vluchtvoorbereiding.
2. Selecteer in de DJI GO 4-app voor de gimbal de gewenste bedrijfsmodus.
3. Maak alleen video-opnamen als je vliegt in de P-modus.
4. Vlieg altijd in goed weer en ga niet vliegen bij regen of wind.

5. Kies camera-instellingen die zijn afgestemd op je behoefte. Denk hierbij aan instellingen voor het fotoformaat en de belichtingscompensatie.
6. Voer vluchttests uit om vliegroutes vast te stellen en scènes vooraf te bekijken.
7. Duw zachtjes tegen de joysticks om de beweging van de drone vloeiend en stabiel te houden.

# Bijlage

---



# Bijlage

## Specificaties

<b>Drone</b>	
Gewicht	430 g
Afmetingen (l x b x h)	Ingeklapt: 168 × 83 × 49 mm Uitgeklapt: 168 × 184 × 64 mm
Diagonale lengte	213 mm (exclusief propellers)
Max. stijgsnelheid	2 m/s (P-modus met RC); 4 m/s (S-modus); 2 m/s (P-modus zonder RC)
Max. daalsnelheid	1,5 m/s (P-modus met RC); 3 m/s (S-modus); 1 m/s (P-modus zonder RC)
Max. snelheid (nabij zeeniveau, geen wind)	28,8 km/h (17,9 mph); P-modus met RC 68,4 km/h (42.5 mph); S-modus 10 km/h (6,7 mph); P-modus zonder RC
Max. servicehoogte boven zeeniveau	5000 m
Max. vliegtijd	21 minuten (0 wind bij een constante snelheid van 25 km/u (15,5 mph))
Max. stilhangtijd	20 minuten (0 wind)
Max. vliegafstand	10 km (0 wind)
Max. windbestendigheid	10 m/s (22 mph)
Max. kantelhoek	35° (S-modus); 25° (P-modus)
Maximale hoeksnelheid	250°/s
Bedrijfstemperatuur	0 °C tot 40 °C (32 °F tot 104 °F)
GNSS	GPS/GLONASS
Bedrijfsfrequentie	2,4-2,4835 GHz; 5,725-5,850 GHz
Zendervermogen (EIRP)	2,4 GHz: FCC: < 28 dBm; CE: < 19 dBm; SRRC: < 19 dBm; MIC: < 19 dBm 5,8 GHz: FCC: < 31 dBm; CE: < 14 dBm; SRRC: < 27 dBm
GPS-nauwkeurigheidsbereik bij zweven	Verticaal: ± 0,1 m (met zichtpositionering); ± 0,5 m (met GPS) Horizontaal: ± 0,1 m (met zichtpositionering); ± 1,5 m (met GPS)
Interne opslag	8 GB
<b>Gimbal</b>	
Stabilisatie	3-assig (kantelen, rollen, pannen)
Max. regelsnelheid (kantelen)	120°/s
Bereik torsietrillingen	± 0,005°
Regelbaar bereik	Kantelen: -90° tot +0° (standaardinstelling); -90° tot +17° (uitgebreid)
<b>Vision System</b>	
Effectieve detectiesnelheid	≤ 8 m/s
Hoogtebereik	0,1 - 8 m (0,3 - 26 ft)
Werkingsbereik	0,5 - 30 meter (1,6 - 98 ft)
Werkingsomgeving	Oppervlakken van materiaal met diffuse reflectie, formaat > 20×20 mm en reflectiviteit > 20% (bijv. muur, bomen, mensen), voldoende verlichting (> 15 lux)

Richtingen	Vooruit/achteruit/omlaag
Gezichtsveld	Vooruit: Horizontaal: 50°, verticaal: 19° Achteruit: Horizontaal: 50°, verticaal: 19° Naar beneden: Voor en achter: 67°, links en rechts: 53°
Detectiebereik	Vooruit: Bereik nauwkeurige metingen: 0,5 - 12 m Detecteerbaar bereik: 12 - 24 m Achteruit: Bereik nauwkeurige metingen: 0,5 - 10 m Detecteerbaar bereik: 10 - 20 m
Camera	
Sensor	1/2,3 inch CMOS, effectieve pixels: 12 megapixels
Lens	85° FOV, 24 mm (equivalent aan 35mm-formaat) f/2.8 Opnamebereik: 0,5 m tot oneindig
ISO-bereik	Video: 100 - 3200 (auto); 100 - 3200 (handmatig) Foto: 100 - 1600 (auto); 100 - 3200 (handmatig)
Elektronische sluitertijd	8 tot 1/8000 s
Maximale beeldgrootte	4056x3040
Fotograferemodi stilbeelden	Enkele opname HDR Serieopnamen: 3/5/7 frames Auto Exposure Bracketing (AEB): 3/5 bracketed frames bij 0,7 EV Bias Interval (2/3/5/7/10/15/20/30/60 s) Pano: 3x1: 42°x78°, B: 2048xH:3712 3x3: 119°x78°, B: 4096xH:2688 180°: 251°x88°, B: 6144xH:2048 Bol (3x8+1): 8192x4096
Video-opnamemodi	4K Ultra HD: 3840x2160 24/25/30 p 2,7 K: 2720x1530 24/25/30/48/50/60 p FHD: 1920x1080 24/25/30/48/50/60/120 p HD: 1280x720 24/25/30/48/50/60/120 p
Bitrate video-opslag	100 Mbps
Ondersteund bestandssysteem	FAT32
Foto	JPEG/DNG (RAW)
Video	MP4, MOV (MPEG-4 AVC/H.264)
Ondersteunde SD-kaarten	microSD (Klasse 10 of UHS-1-classificatie vereist)
Afstandsbediening	
Bedrijfsfrequenties	2,4-2,4835 GHz; 5,725-5,850 GHz
Max overdrachtsafstand (vrij van obstakels en interferentie)	2,4 GHz: FCC: 4 km (2,5 mijl), CE/SRRC/MIC: 2 km (1,2 mi) 5,8 GHz: FCC: 4 km (2,5 mijl); CE: 0,5 km (0,3 mi); SRRC: 2,5 km (1,6 mi)
Bedrijfstemperatuurbereik	0 °C tot 40 °C (32 °F tot 104 °F)

Zendervermogen (EIRP)	2,4 GHz: < 26 dBm (FCC), < 18 dBm (CE), < 18 dBm (SRRC), < 18 dBm (MIC) 5,8 GHz: < 30 dBm (FCC), < 14 dBm (CE), < 26 dBm (SRRC)
Ingebouwde accu	2970 mAh
Bedrijfsstroom/-spanning	1400 mA = 3,7 V (Android) 750 mA = 3,7 V (iOS)
Ondersteunde grootte mobiel apparaat	Dikte: 6,5 - 8,5 mm Max. lengte: 160 mm
Ondersteunde USB-poorttypen	Lightning, Micro-USB (Type-B), USB-C
Voedingsadapter	
Invoer	100 to 240 V, 50/60 Hz, 1,4 A
Uitgang	Netstroom: 13,2 V = 3,79 A USB: 5 V = 2 A
Spanning	13,2 V
Nominaal vermogen	50 W
Intelligent Flight Battery	
Capaciteit	2375 mAh
Spanning	11,55 V
Max. oplaadspanning	13,2 V
Accutype	LiPo 3S
Vermogen	27,43 Wh
Netto gewicht	Ongeveer 140 g
Bereik oplaadtemperatuur	5 °C tot 40 °C
Max. oplaadvermogen	60 W

## Het kompas kalibreren

Het wordt aanbevolen het kompas te kalibreren als een van de volgende situaties zich tijdens het vliegen buiten voordoet:

1. Vliegen op een locatie meer dan 50 km verwijderd van de laatste vlieglocatie.
2. De drone heeft langer dan 30 dagen niet gevlogen.
3. Een waarschuwing over kompasinterferentie verschijnt in de DJI GO 4-app en/of de statusindicator van de drone knippert snel afwisselend rood en geel.



- Kalibreer het kompas NIET op plaatsen waar magnetische interferentie kan optreden, bijvoorbeeld op locaties dicht bij magnetietopslagplaatsen of grote metalen constructies zoals parkeergarages, met staal versterkte kelders, bruggen, auto's of steigers.
- Houd tijdens het kalibreren GEEN objecten (zoals mobiele telefoons) die ferromagnetische materialen bevatten in de buurt van de drone.
- Het is niet nodig het kompas te kalibreren wanneer je binnenshuis vliegt.

## Kalibratieprocedure

Kies een open gebied om de volgende procedure uit te voeren.

1. Tik in de DJI GO 4-app op de systeemstatusbalk, selecteer Calibrate en volg daarna de aanwijzingen op het scherm.
2. Houd de drone horizontaal en draai hem 360 graden rond. De statusindicator van de drone gaat constant groen branden.

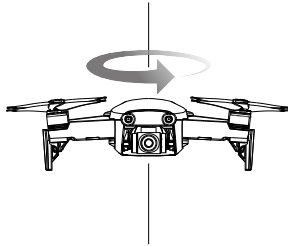

3. Houd de drone verticaal, met de neus omlaag gericht en draai de drone 360 graden rond een verticale as.

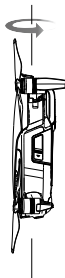

4. Als de statusindicator van de drone rood knippert, is de kompaskalibratie mislukt. Ga ergens anders staan en voer de kalibratieprocedure opnieuw uit.



- Zodra de kalibratie is geslaagd, kan de drone onmiddellijk opstijgen. Als je de drone niet binnen 3 minuten na afloop van de kalibratie laat opstijgen, is het mogelijk dat er nog een waarschuwing voor kompasinterferentie verschijnt terwijl de drone op de grond staat. Als dit gebeurt, betekent dit dat de huidige locatie niet geschikt is voor vliegen met de drone, vanwege het niveau van de elektromagnetische interferentie.
-

## Firmware-updates

Gebruik DJI GO 4 of DJI Assistant 2 om de firmware van de drone te updaten.

### DJI GO 4 gebruiken

Wanneer je de afstandsbediening en de DJI GO 4-app met elkaar verbindt, ontvang je een melding als er nieuwe firmware beschikbaar is. Start de update door je mobiele apparaat te verbinden met internet en volg de instructies op het scherm. Je kunt de firmware niet updaten als de afstandsbediening niet is gekoppeld aan de drone.

### Gebruik van DJI Assistant 2

De USB-C-poort wordt gebruikt om de Mavic Air op een computer aan te sluiten wanneer de firmware moet worden bijgewerkt.

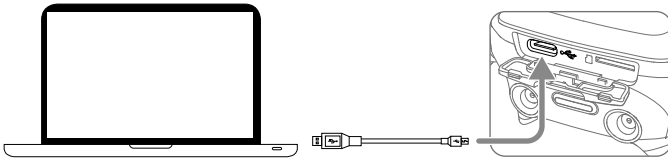

Volg de instructies hieronder om de firmware te updaten via DJI Assistant 2:

1. Sluit bij een uitgeschakelde drone de drone aan op een computer via de Micro USB-poort met behulp van een Micro USB-kabel.
2. Schakel de drone in.
3. Activeer DJI Assistant 2 en meld je aan bij je DJI-account.
4. Selecteer 'Mavic Air' en klik op 'Firmware Updates' op het linkerpaneel.
5. Selecteer de firmwareversie die je wilt installeren.
6. Wacht tot de firmware is gedownload. De firmware-update start automatisch.
7. Start de drone opnieuw op nadat update van de firmware is voltooid.



- Zorg ervoor dat de drone aan je computer is aangesloten voordat je hem aanzet.
- De firmware-update duurt circa 15 minuten. Het is normaal dat de gimbal verstoord raakt, de statusindicatoren van de drone knipperen en de drone opnieuw wordt gestart. Wacht geduldig totdat de update is voltooid.
- Zorg ervoor dat de computer toegang heeft tot internet.
- Zorg er voordat je een update uitvoert voor dat de Intelligent Flight Battery ten minste 50% opgeladen is en de afstandsbediening ten minste 30%.
- Verbreek de verbinding tussen de drone en de computer niet tijdens een update.

## After-Sales-informatie

Ga naar <https://www.dji.com/support> voor meer informatie over de service na aankoop, reparaties en ondersteuning.

DJI-ondersteuning  
<http://www.dji.com/support>

Deze inhoud is aan verandering onderhevig.

**Download de nieuwste versie op**  
**<http://www.dji.com/mavic-air>**

Als u vragen hebt over dit product, neem dan contact op met  
DJI door een e-mail te sturen naar [DocSupport@dji.com](mailto:DocSupport@dji.com).  
(alleen Engels en Chinees worden ondersteund)

MAVIC is een handelsmerk van DJI.  
Copyright © 2018 DJI Alle rechten voorbehouden.