

lionelo

User manual
Instrukcja obsługi
Bedienungsanleitung
Инструкция по эксплуатации
Manuale d'uso
Manuel de l'Utilisateur
Manual de usuario
Handleiding

Naudojimo instrukcija
Návod k obsluze
Használati utasítás
Manual utilizare
Bruksanvisning
Bruksanvisning
Brugsvejledning
Käyttöopas

Bastiaan i-Size

Baby car seat

Fotelik samochodowy

Kindersitz

Детское автокресло

Seggiolino auto

Siège auto bébé

Silla de coche

Autostoeltje

Kūdikiu automobilinė kėdutė

Dětská autosedačka

Baba autósülés

Scaun auto pentru bebeluși

Bilbarnstol

Bilsete

Autostol

Auton turvaistuim

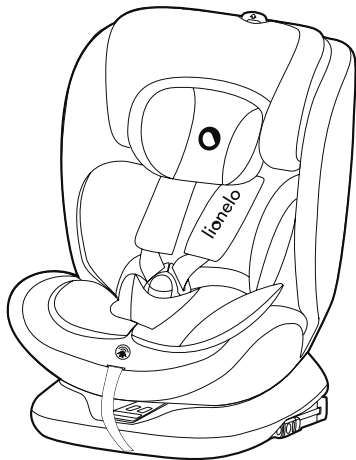

www.lionelo.com

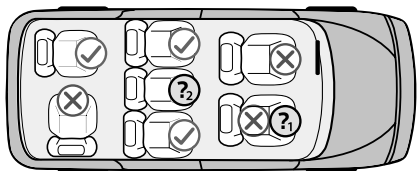

A

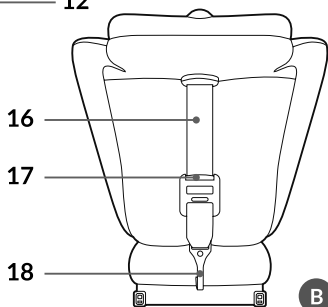
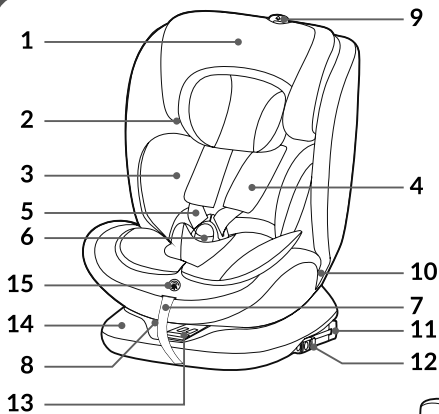

B

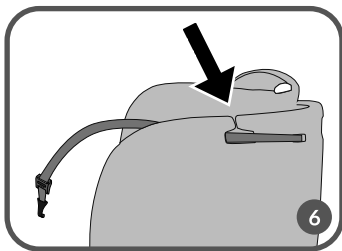
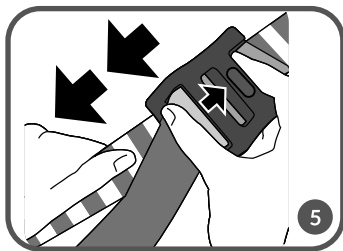
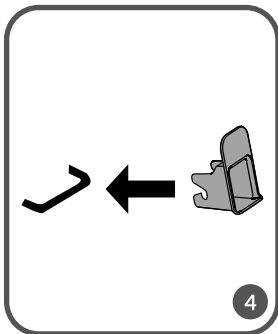
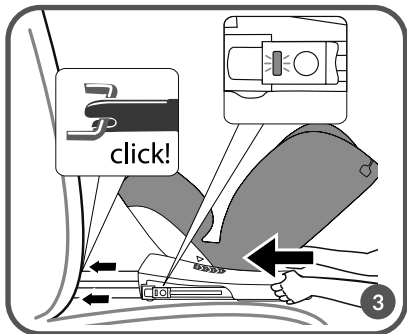
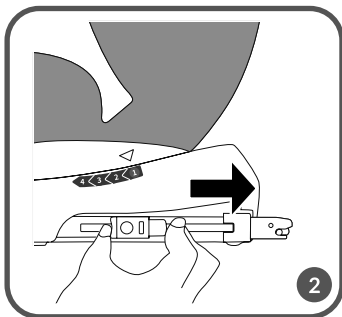

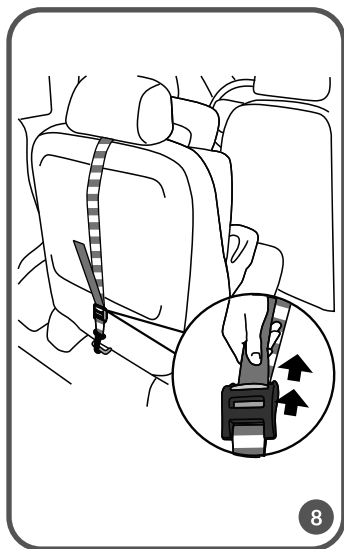
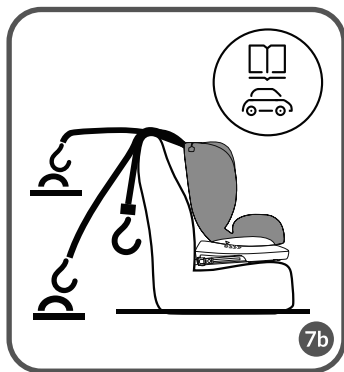
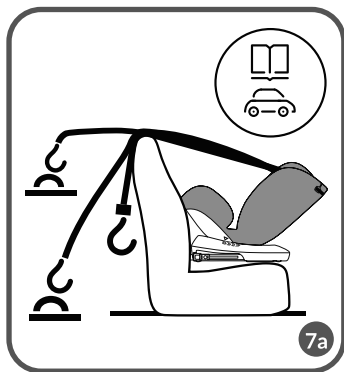

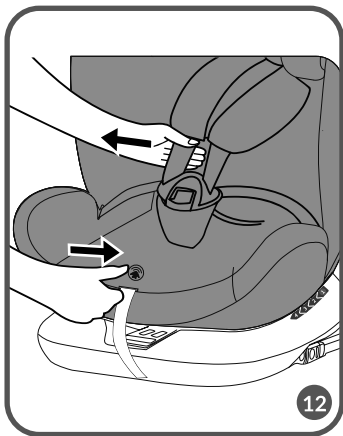
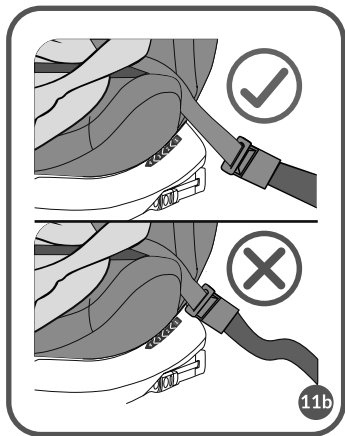
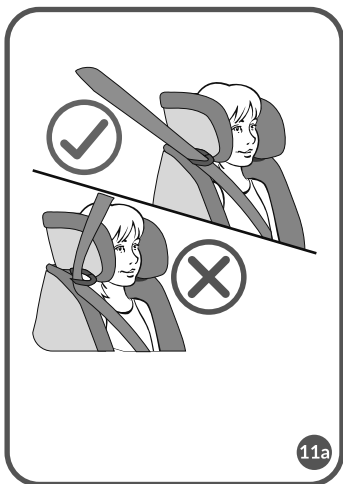

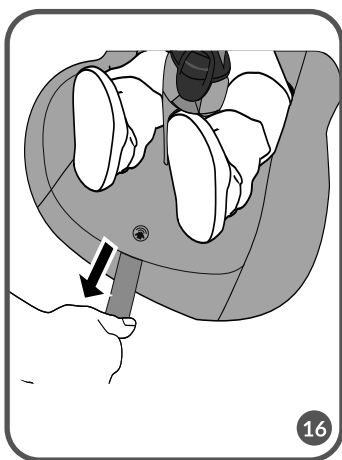
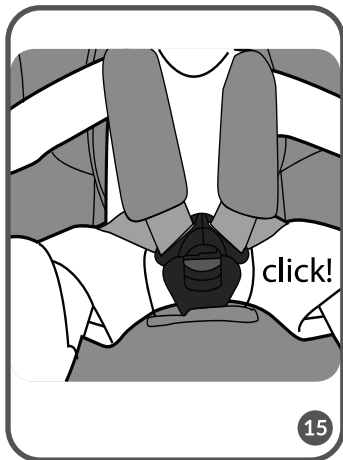

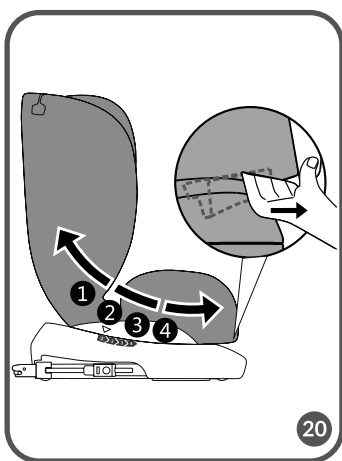
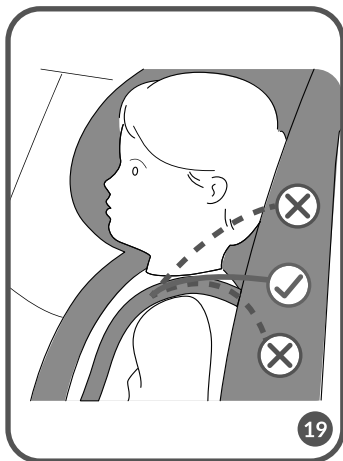
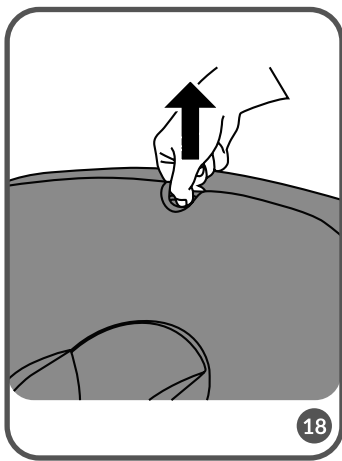
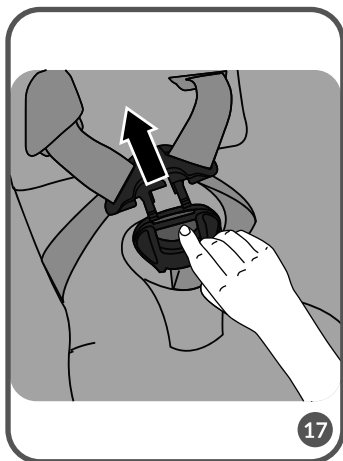

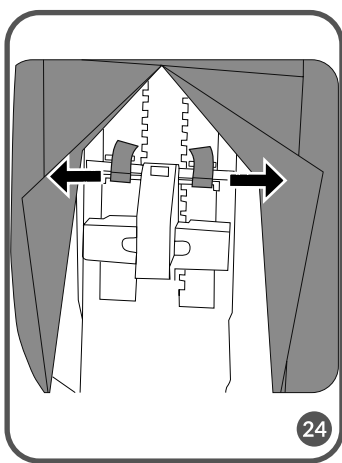
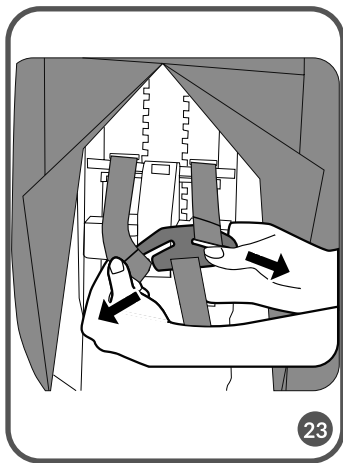
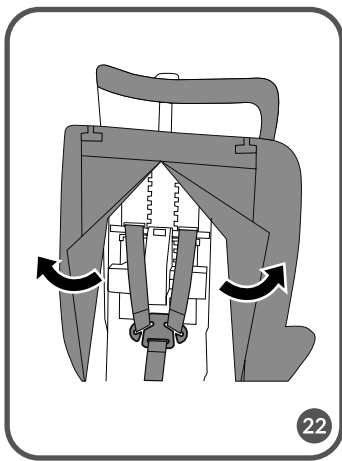
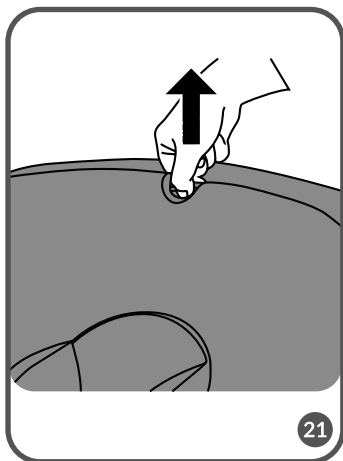

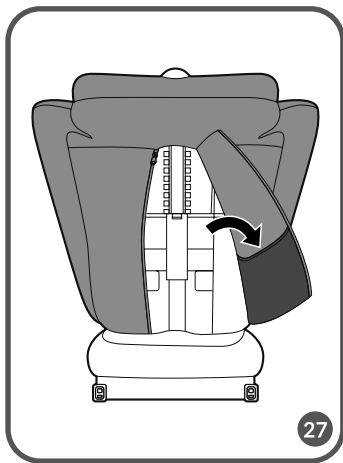
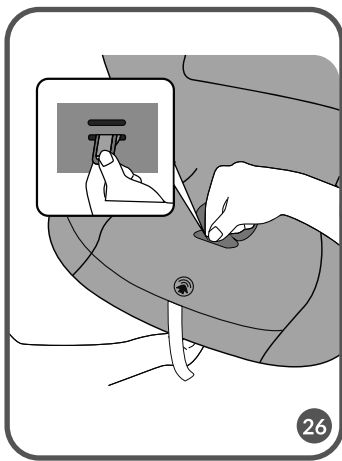
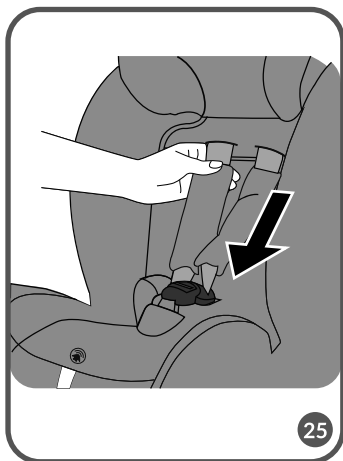

Dear customer!

Should you have any remarks or questions concerning the product, please do not hesitate to contact us: help@lionelo.com

Producer:

BrandLine Group Sp. z o. o.
A. Kręglewskiego 1, 61-248 Poznań, Poland

The product meets the requirements of the standard: R129/03.

Information for the growth group from 40 to 105 cm (maximum weight of the child 21 kg)

NOTICE This is an i-Size Enhanced Child Restraint System. It is approved according to UN Regulation No 129, for use in, i-Size compatible vehicle seating positions as indicated by vehicle manufacturers in the vehicle users' manual. If in doubt, consult either the Enhanced Child Restraint System manufacturer or the retailer.

Information for the growth group from 100 to 150 cm

NOTICE This is a i-Size booster seat Enhanced Child Restraint System. It is approved according to UN Regulation No 129, for use primarily in " i-Size seating positions" as indicated by vehicle manufacturers in the vehicle user's manual. If in doubt, consult either the Enhanced Child Restraint System manufacturer or the retailer.

The product is suitable for installation only on the places marked with the symbol  in fig. B, marked i-Size.

The product is suitable for installation in the seat marked with the symbol  in fig. A only forward facing and with the airbag inactive. It is recommended to install the seat only on the rear seats of the car.

The product is suitable for installation on the seat marked with the symbol  in fig. A only if the seat is equipped with a seat belt.

WARNINGS:

1. The product is designed for children weighing up to 36 kg and with a height between 40 and 150 cm.
2. If your child is less than 15 months old or less than 76 cm tall, do not use a forward-facing seat.
3. Hard parts and plastic parts of the child restraint system should be placed and installed



in such a manner that they cannot be trapped by a sliding seat or vehicle door under normal vehicle operating conditions.

4. For rear-facing installation, do not use the seat where the front airbag is active.
5. Any seat belts that hold the child must be well-fitted to the child's size. The belts must not be twisted.
6. The straps securing the restraint to the vehicle must be tight.
7. Make sure the lap belts run low to adequately secure the pelvis.
8. If the product has been exposed to strong factors (such as impact), it should be replaced.
9. Do not make any changes to the seat or add new components without approval from the approval authority. To ensure maximum safety for your child, the equipment should be attached and used as recommended in the instructions.
10. The plastic parts of this seat can heat up in the sun and cause burns on the child's skin.
11. Never leave a child alone in a car seat in a vehicle.
12. Luggage and other similar items should be secured so that in a collision situation they will not cause any injury.
13. Do not use the seat without its fabric cover.
14. The cover cannot be replaced with an item from another set. It is an integral part of the set and affects the operation of the restraint.
15. Always have this instruction manual with you.
16. Refer to the vehicle manufacturer's owner's manual.
17. The device may not fit all approved vehicles when adjusted for a range above 135 cm.

PART DESCRIPTION (FIG. B)

- | | |
|---|---|
| 1. Headrest | 10. Lap belt guide |
| 2. Shoulder belt guide | 11. ISOFIX arms |
| 3. Infant reduction insert | 12. ISOFIX sliding lever |
| 4. Protective cushions for 5-point seat belts | 13. Seat rotation button |
| 5. 5-point seat belts | 14. Seat base |
| 6. Seat belt buckle | 15. Seat belt tension adjustment button |
| 7. Seat belt tension adjustment strap | 16. Top Tether belt |
| 8. Seat tilt adjustment lever | 17. Top Tether belt length adjuster |
| 9. Headrest adjustment lever | 18. Top Tether belt hook |

INSTALLATION IN THE CAR

Seat installation	Seat orientation	Seat position	Child's dimensions
<p>- Installation with ISOFIX and Top Tether belt</p> <p>- Child fastened with seat belts</p> <p>Put the seat in the semi-reclining position (position "1").</p>	Rear-facing		<p>From 40 to 105 cm</p> <p>Child's weight: maximum 21 kg</p>
<p>- Installation with ISOFIX and Top Tether belt</p> <p>- Child fastened with seat belts</p> <p>Adjust the seat to one of the 4 available positions (see: Seat tilt adjustment).</p>	Forward facing		<p>From 76 to 105 cm</p> <p>Child's weight: maximum 21 kg</p>
<p>- Installation with ISOFIX and seat belts - Installation with seat belts alone</p> <p>Adjust the seat to one of the 4 available positions (see: Seat tilt adjustment).</p>	Forward facing		<p>From 100 to 150 cm</p>

REAR-FACING (40 – 105 CM)

1. Place the seat on the car's bench seat in the space provided for installation.
2. Push in the ISOFIX sliding lever and extend the ISOFIX arms (fig. 2). Anchor the ISOFIX arms to the attachments located in the car's bench seat. The arms will interlock and you will hear a characteristic click (fig. 3). If necessary, use the plastic guides included in the set to make installation easier (fig. 4).
3. Press the seat rotation button (13, fig. B), then move the seat to the rear-facing position

- (fig. 1). Try to move the seat, properly anchored will not allow you to change position.
4. Adjust the tilt of the backrest to the semi-reclining position (position "1"), (see: Seat tilt adjustment).
 5. Press the seat against the backrest of the car's bench seat. Push the base using a left-right motion toward the backrest to make sure it is pressed as tightly as possible against the car's bench seat.
 6. The green indicator on the ISOFIX button must be visible on both sides (fig. 3).
 7. Unbuckle the Top Tether belt, and then slide the buckle and hook (18, fig. B) to the end of the unbuckled belt (fig. 5).
 8. Guide the belt through the Top Tether belt guide, located at the top of the seat backrest (fig. 6).
 9. Attach the Top Tether belt to the anchor points in the car. Anchor points can be in different locations depending on the vehicle (fig. 7a).
 10. Tighten the Top Tether belt and make sure the indicator is green (fig. 8). The seat is now properly installed in the car.

NOTE! When installing a rear-facing car seat, to maintain the functionality of the rotation system and not block it, route the Top Tether belt on the inside of the car.

11. Press the seat rotation button (13, fig. B), then move the seat to a lateral position, at a 90° angle. The correct setting will signal a click.
12. Place the child in the seat and adjust the headrest (see: Headrest adjustment).
13. Fasten the seat belts (see: Fastening and unfastening the child in the seat).
14. Press the seat rotation button (13, fig. B), then move the seat to the rear-facing position. Try to move the seat, properly anchored will not allow you to change position.

FORWARD FACING (76 – 105 CM)

1. Place the seat on the car's bench seat in the space provided for installation.
2. Push in the ISOFIX sliding lever and extend the ISOFIX arms (fig. 2). Anchor the ISOFIX arms to the attachments located in the car's bench seat. The arms will interlock and you will hear a characteristic click (fig. 3). If necessary, use the plastic guides included in the set to make installation easier (fig. 4).
3. Press the seat rotation button (13, fig. B), then move the seat to the forward-facing position (fig. 1). Try to move the seat, properly anchored will not allow you to change position.
4. Set the seat tilt to one of the 4 available positions (see: Seat tilt adjustment).
5. Press the seat against the backrest of the car's bench seat. Push the base using a left-

right motion toward the backrest to make sure it is pressed as tightly as possible against the car's bench seat.

6. The green indicator on the ISOFIX button must be visible on both sides (fig. 3).

NOTE! Any change in the tilt of the backrest during use of the seat requires readjustment of the length of the Top Tether belt.

7. Unbuckle the Top Tether belt, and then slide the buckle and hook (18, fig. B) to the end of the unbuckled belt (fig. 5).
8. Guide the belt through the Top Tether belt guide, located at the top of the seat backrest (fig. 6).
9. Attach the Top Tether belt to the anchor points in the car. Anchor points can be in different locations depending on the vehicle (fig. 7b).
10. Tighten the Top Tether belt and make sure the indicator is green (fig. 8). The seat is now properly installed in the car.
11. Place the child in the seat and adjust the headrest (see: Headrest adjustment).
12. Fasten the seat belts (see: Fastening and unfastening the child in the seat).

FORWARD FACING (100 – 150 CM)

1. Remove the seat belts (see: Removal of seat belts).
2. Press the seat rotation button (13, fig. B), then move the seat to the forward-facing position (fig. 1). Try to move the seat, properly anchored will not allow you to change position.
3. Place the seat on the car's bench seat in the space provided for installation.
4. Set the seat tilt to one of the 4 available positions (see: Seat tilt adjustment).

Note! If installing without ISOFIX, skip steps 5 to 7.

5. Push in the ISOFIX sliding lever and extend the ISOFIX arms (fig. 2). Anchor the ISOFIX arms to the attachments located in the car's bench seat. The arms will interlock and you will hear a characteristic click (fig. 3). If necessary, use the plastic guides included in the set to make installation easier (fig. 4).
6. Press the seat against the backrest of the car's bench seat. Push the base using a left-right motion toward the backrest to make sure it is pressed as tightly as possible against the car's bench seat.
7. The green indicator on the ISOFIX button must be visible on both sides (fig. 3).
8. Place the child in the seat and adjust the headrest (see: Headrest adjustment).
9. Pull out the seat belt (fig. 9)
10. Guide the shoulder belt through the shoulder belt guide (2, fig. B), which is located

at the bottom of the seat's headrest. Guide the lap belt through the lap belt guide (10, fig. B).

11. Fasten the seat belts (fig. 10). You will hear a characteristic click. Make sure the belts are not twisted (fig. 11A).
12. Make sure that the belts are correctly positioned in the guides and tightened, and that the buckle is not too close to the lap belt guide (fig. 11B).

FASTENING AND UNFASTENING THE SEAT BELTS

1. Loosen the seat belts by pressing the tension adjustment button and pulling on the belts (fig. 12).
2. Unfasten the belts by pressing the red button on the buckle (fig. 17).
3. Place the child in the seat.
4. Adjust the headrest (see: Headrest adjustment).
5. Connect the belt connectors (fig. 13), and then insert them into the buckle (fig. 14). You will hear a characteristic click. The seat belts are now fastened (fig. 15).
6. To tighten the belts, pull the belt tension adjustment strap (fig. 16). To loosen the belts, press the belt adjustment button and pull on the shoulder belts (fig. 12).

Note! Make sure the seat belts are tight, fit tightly around the child's body and are not twisted. Make sure the lap belts run low and protect the child's pelvis. The belts should be tight against the child's body, but should not be too tight and cause discomfort.

Note! Children with a height of less than 87 cm can only use the seat with a reduction insert.

HEADREST ADJUSTMENT

To change the headrest height:

1. While holding the seat belt tension adjustment button, unfasten and loosen the seat belts (fig. 12). This will allow you to adjust the height of the headrest more freely.
2. Pull the headrest adjustment lever (fig. 18).

The shoulder belt height setting is integrated with the headrest height setting. By adjusting the height of the headrest, the height of the shoulder belts will be set automatically.

Note! The headrest should be adjusted so that the shoulder belts are not too high, such as at or above the ear line, or too low, such as behind the child's back. Shoulder belts should be at the height of the child's shoulders (fig. 19)

REMOVAL OF SEAT BELTS

To remove the seat belts, follow these steps:

1. While holding the seat belt tension adjustment button, loosen the belts (fig. 12).
2. Pull the headrest adjustment lever and raise the headrest (fig. 21).
3. Unzip the cover at the back of the seat (fig. 22).
4. Remove the belt loops from the metal connection plate (fig. 23) and the headrest lever (fig. 24).
5. Put the upper part of the shoulder belts through the corresponding holes in the seat back (fig. 25).
6. Unfasten the seat belts (see: Fastening and unfastening seat belts).
7. Remove the seat belt buckle from the protective cushion. Then put the metal end of the belt through the corresponding hole in the seat and remove the belt (fig. 26).
8. Place the removed seat belt components in the pocket located on the inside of the cover (fig. 27).

To reinstall the belts, follow the above steps in reverse order.

REMOVAL OF THE SEAT – ISOFIX

To detach the ISOFIX arms, push in the ISOFIX sliding levers on both sides. The indicator on the ISOFIX button will turn red.

REMOVAL OF THE SEAT – TOP TETHER

Unfasten the Top Tether belt from the anchor points in the car. Loosen the belt. The indicator will turn red.

SEAT TILT ADJUSTMENT

To adjust the seat tilt, press the tilt adjustment lever (8, fig. B) and move the seat to the desired position.

The seat has 4 levels of tilt adjustment in the forward-facing position (fig. 20). In the rear-facing position, place the seat in the semi-reclining position (position “1”).

SEAT ROTATION

Press the seat rotation button (13, fig. B), then adjust the seat to the rearward or forward facing position. Try to move the seat, properly anchored will not allow you to change position.

REMOVING AND ATTACHING THE COVER

Unzip the cover and slide it completely off the seat body. To do this:

1. Adjust the headrest to the highest available position (see: Headrest adjustment).

2. Start the removal from the cover located on the headrest.
3. Remove the remaining parts of the cover.

To reattach the cover to the seat, follow the above steps in reverse order.

CLEANING AND MAINTENANCE

The cover can be hand washed at a maximum temperature of 30°C. When drying, do not use dryers. The cover should not be exposed to sunlight for drying. The plastic parts can be cleaned with a damp cloth and mild detergent.

Note! Do not use strong detergents or bleaching agents.

Photos are for reference only, the actual appearance of the products may differ from that shown in the photos.

PL

Drogi Kliencie!

Jeśli masz jakiegokolwiek uwagi lub pytania do zakupionego produktu, skontaktuj się z nami:

help@lionelo.com

Producent:

BrandLine Group Sp. z o. o.

A. Kręglewskiego 1, 61-248 Poznań, Polska

Produkt spełnia wymagania normy: R129/03.

Informacja dla grupy wzrostowej od 40 do 105 cm (maksymalna waga dziecka 21 kg)

UWAGA. To jest ulepszone urządzenie przytrzymujące dla dzieci kategorii „i-Size”. Uzyskało ono homologację zgodnie z regulaminem ONZ nr 129, do stosowania na miejscach siedzących kategorii „i-Size” wskazanych przez producentów pojazdów w instrukcji użytkownika pojazdu.

W przypadku wątpliwości należy skonsultować się z producentem lub sprzedawcą detalicznym ulepszonych urządzenia przytrzymującego dla dzieci.

Informacja dla grupy wzrostowej od 100 do 150 cm

UWAGA. To jest ulepszone urządzenie przytrzymujące dla dzieci typu „siedzenie

podwyższające kategorii i-Size". Uzyskało ono homologację zgodnie z regulaminem ONZ nr 129, do stosowania przede wszystkim na pozycjach siedzących dla „i-Size” wskazanych przez producentów pojazdów w instrukcji użytkownika pojazdu.

W przypadku wątpliwości należy skonsultować się z producentem lub sprzedawcą detalicznym ulepszony urządzenie przytrzymującego dla dzieci.

Produkt nadaje się do montażu jedynie na miejscach oznaczonych symbolem  na rys. B, oznaczonych jako i-Size.

Produkt nadaje się do montażu na miejscu oznaczonym symbolem  na rys. A wyłącznie przodem do kierunku jazdy oraz z nieaktywną poduszką powietrzną. Zaleca się montowanie fotelika jedynie na tylnych siedzeniach samochodu.

Produkt nadaje się do montażu na miejscu oznaczonym symbolem  na rys. A wyłącznie jeśli miejsce to jest wyposażone w pas bezpieczeństwa.

OSTRZEŻENIA:

1. Produkt przeznaczony jest dla dzieci o wadze do 36 kg oraz o wzroście pomiędzy 40 a 150 cm.
2. Jeśli Twoje dziecko ma mniej niż 15 miesięcy lub mniej niż 76 cm wzrostu, nie używaj fotelika przodem do kierunku jazdy.
3. Twarde elementy oraz plastikowe części urządzenia przytrzymującego dla dzieci należy umieścić i zainstalować w taki sposób, by w normalnych warunkach eksploatacji pojazdu nie mogły zostać uwięzione przez przesuwane siedzenie lub drzwi pojazdu.
4. W przypadku instalacji tyłem do kierunku jazdy, nie używaj fotelika w miejscach, gdzie aktywna jest przednia poduszka powietrzna.
5. Wszelkie pasy bezpieczeństwa przytrzymujące dziecko muszą być dobrze dopasowane do jego rozmiaru. Pasy nie mogą być skrócone.
6. Taśmy mocujące urządzenie przytrzymujące do pojazdu muszą być napięte.
7. Upewnij się, że pasy biodrowe przebiegają nisko, aby odpowiednio zabezpieczyły miednicę.
8. Jeśli produkt został wystawiony na działanie silnych czynników (takich jak uderzenie), należy go wymienić.
9. Nie należy dokonywać żadnych zmian w foteliku lub dodawać nowych elementów bez akceptacji organu udzielającego homologacji. Aby zapewnić dziecku maksymalne bezpieczeństwo, sprzęt należy zamocować i użytkować zgodnie z zaleceniami w instrukcji.
10. Plastikowe elementy tego fotelika mogą nagrzewać się w słońcu i powodować oparzenia na skórze dziecka.
11. Nigdy nie zostawiaj dziecka samego w foteliku w pojeździe.



12. Bagaże i inne, podobne elementy powinny być zabezpieczone, aby w sytuacji kolizji nie spowodowały żadnych obrażeń.
13. Nie należy używać fotelika bez jego materiałowego pokrycia.
14. Poszycie nie może być zastąpione elementem pochodzącym z innego zestawu. Stanowi ono integralny element zestawu i ma wpływ na działanie urządzenia przytrzymującego.
15. Zawsze miej przy sobie tę instrukcję obsługi.
16. Zapoznaj się z instrukcją obsługi producenta pojazdu.
17. Urządzenie może nie pasować do wszystkich homologowanych pojazdów w przypadku jego regulacji dla zakresu powyżej 135 cm.

OPIS CZĘŚCI (RYS. B)

- | | |
|--|--|
| <ol style="list-style-type: none"> 1. Zagłówek 2. Prowadnica pasa naramiennego 3. Wkładka redukcyjna dla niemowląt 4. Poduszki ochronne 5-punktowych pasów bezpieczeństwa 5. 5-punktowe pasy bezpieczeństwa 6. Klamra pasów bezpieczeństwa 7. Taśma regulacji napięcia pasów fotelikowych 8. Dźwignia regulacji pochylenia siedziska | <ol style="list-style-type: none"> 9. Dźwignia regulacji zagłówek 10. Prowadnica pasa biodrowego 11. Ramiona ISOFIX 12. Dźwignia przesuwu ISOFIX 13. Przycisk rotacji siedziska 14. Baza fotelika 15. Przycisk regulacji napięcia pasów fotelikowych 16. Pas Top Tether 17. Regulator długości pasa Top Tether 18. Hak pasa Top Tether |
|--|--|

MONTAŻ W SAMOCHODZIE

Montaż fotelika	Orientacja fotelika	Pozycja fotelika	Wymiary dziecka
<p>- Montaż za pomocą ISOFIX oraz pasa Top Tether</p> <p>- Dziecko zapięte fotelikowymi pasami bezpieczeństwa</p> <p>Fotelik należy ustawić w pozycji półleżącej (pozycja „1”).</p>	<p>Tyłem do kierunku jazdy</p>		<p>Od 40 do 105 cm</p> <p>Waga dziecka: maksymalnie 21 kg</p>

<p>- Montaż za pomocą ISOFIX oraz pasa Top Tether</p> <p>- Dziecko zapięte fotelikowymi pasami bezpieczeństwa</p> <p>Fotelik należy ustawić w jednej z 4 dostępnych pozycji (patrz: Regulacja pochylenia siedziska).</p>	<p>Przodem do kierunku jazdy</p>		<p>Od 76 do 105 cm</p> <p>Waga dziecka: maksymalnie 21 kg</p>
<p>- Montaż za pomocą ISOFIX oraz pasów samochodowych – Montaż za pomocą samych pasów samochodowych</p> <p>Fotelik należy ustawić w jednej z 4 dostępnych pozycji (patrz: Regulacja pochylenia siedziska).</p>	<p>Przodem do kierunku jazdy</p>		<p>Od 100 do 150 cm</p>

TYŁEM DO KIERUNKU JAZDY (40 – 105 CM)

1. Umieść fotelik na kanapie samochodu w miejscu przeznaczonym do montażu.
2. Wciśnij dźwignię przesuwu ISOFIX i wysuń ramiona ISOFIX (rys. 2). Zakotwicz ramiona ISOFIX w zaczepach znajdujących się w kanapie samochodu. Ramiona zazębią się i usłyszysz charakterystyczne kliknięcie (rys. 3). Jeżeli istnieje taka potrzeba, użyj plastikowych prowadnic dołączonych do zestawu w celu ułatwienia montażu (rys. 4).
3. Wciśnij przycisk rotacji siedziska (13, rys. B), a następnie ustaw siedzisko w pozycji tyłem do kierunku jazdy (rys. 1). Spróbuj poruszyć siedziskiem, prawidłowo zakotwiczone nie pozwoli na zmianę pozycji.
4. Ustaw pochylenie oparcia w pozycji półleżącej (pozycja „1”), (patrz: Regulacja pochylenia siedziska).
5. Dociśnij fotelik do oparcia kanapy samochodu. Pchnij bazę wykonując ruch lewo-prawo w kierunku oparcia aby mieć pewność, że jest maksymalnie mocno przyciśnięta do kanapy samochodu.
6. Zielony wskaźnik na przycisku ISOFIX musi być widoczny po obu stronach (rys. 3).

7. Rozwiń pas Top Tether, a następnie przesunij klamrę i hak (18, rys. B) na końcową część rozwiniętego pasa (rys. 5).
8. Poprowadź pas przez prowadnicę pasa Top Tether, znajdującą się w górnej części oparcia fotelika (rys. 6).
9. Przymocuj pas Top Tether do punktów kotwiczenia w samochodzie. Punkty kotwiczenia mogą znajdować się w różnych miejscach w zależności od pojazdu (rys. 7a).
10. Napnij pas Top Tether i upewnij się, że wskaźnik ma kolor zielony (rys. 8). Siedzisko jest teraz prawidłowo zainstalowane w samochodzie.

UWAGA! Montując fotelik tyłem do kierunku jazdy, aby zachować funkcjonalność systemu rotacyjnego i go nie blokować, należy poprowadzić pas Top Tether po wewnętrznej stronie samochodu.

11. Wciśnij przycisk rotacji siedziska (13, rys. B), a następnie ustaw siedzisko w pozycji bocznej, pod kątem 90°. Prawidłowe ustawienie zasygnalizuje kliknięcie.
12. Umieść dziecko w siedzisku i wyreguluj zagłówek (patrz: Regulacja zagłówek).
13. Zapnij fotelikowe pasy bezpieczeństwa (patrz: Zapinanie i odpinanie dziecka w foteliku).
14. Wciśnij przycisk rotacji siedziska (13, rys. B), a następnie ustaw siedzisko w pozycji tyłem do kierunku jazdy. Spróbuj poruszyć siedziskiem, prawidłowo zakotwiczone nie pozwoli na zmianę pozycji.

PRZODEM DO KIERUNKU JAZDY (76 – 105 CM)

1. Umieść fotelik na kanapie samochodu w miejscu przeznaczonym do montażu.
2. Wciśnij dźwignię przesuwu ISOFIX i wysuń ramiona ISOFIX (rys. 2). Zakotwicz ramiona ISOFIX w zaczepach znajdujących się w kanapie samochodu. Ramiona ząbnią się i usłyszysz charakterystyczne kliknięcie (rys. 3). Jeżeli istnieje taka potrzeba, użyj plastikowych prowadnic dołączonych do zestawu w celu ułatwienia montażu (rys. 4).
3. Wciśnij przycisk rotacji siedziska (13, rys. B), a następnie ustaw siedzisko w pozycji przodem do kierunku jazdy (rys. 1). Spróbuj poruszyć siedziskiem, prawidłowo zakotwiczone nie pozwoli na zmianę pozycji.
4. Ustaw pochylenie siedziska w jednej z 4 dostępnych pozycji (patrz: Regulacja pochylenia siedziska).
5. Dociśnij fotelik do oparcia kanapy samochodu. Pchnij bazę wykonując ruch lewo-prawo w kierunku oparcia aby mieć pewność, że jest maksymalnie mocno przyciśnięta do kanapy samochodu.
6. Zielony wskaźnik na przycisku ISOFIX musi być widoczny po obu stronach (rys. 3).

UWAGA! Każde zmiana pochylenia oparcia w trakcie użytkowania fotelika wymaga ponownego dostosowania długości pasa górnego mocowania Top Tether.

7. Rozwiń pas Top Tether, a następnie przesunij klamrę i hak (18, rys. B) na końcową część rozwiniętego pasa (rys. 5).
8. Poprowadź pas przez prowadnicę pasa Top Tether, znajdującą się w górnej części oparcia fotelika (rys. 6).
9. Przymocuj pas Top Tether do punktów kotwiczenia w samochodzie. Punkty kotwiczenia mogą znajdować się w różnych miejscach w zależności od pojazdu (rys. 7b).
10. Napnij pas Top Tether i upewnij się, że wskaźnik ma kolor zielony (rys. 8). Siedzisko jest teraz prawidłowo zainstalowane w samochodzie.
11. Umieść dziecko w siedzisku i wyreguluj zagłówek (patrz: Regulacja zagłówek).
12. Zapnij fotelikowe pasy bezpieczeństwa (patrz: Zapinanie i odpinanie dziecka w foteliku).

PRZODEM DO KIERUNKU JAZDY (100 – 150 CM)

1. Zdemontuj pasy fotelika (patrz: Demontaż pasów fotelika).
2. Wciśnij przycisk rotacji siedziska (13, rys. B), a następnie ustaw siedzisko w pozycji przodem do kierunku jazdy (rys. 1). Spróbuj poruszyć siedziskiem, prawidłowo zakotwiczone nie pozwoli na zmianę pozycji.
3. Umieść fotelik na kanapie samochodu w miejscu przeznaczonym do montażu.
4. Ustaw pochylenie siedziska w jednej z 4 dostępnych pozycji (patrz: Regulacja pochylenia siedziska).

Uwaga! W przypadku instalacji bez użycia systemu ISOFIX należy pominąć kroki od 5 do 7.

5. Wciśnij dźwignię przesuwu ISOFIX i wysuń ramiona ISOFIX (rys. 2). Zakotwicz ramiona ISOFIX w zaczepach znajdujących się w kanapie samochodu. Ramiona zazębią się i usłyszysz charakterystyczne kliknięcie (rys. 3). Jeżeli istnieje taka potrzeba, użyj plastikowych prowadnic dołączonych do zestawu w celu ułatwienia montażu (rys. 4).
6. Dociśnij fotelik do oparcia kanapy samochodu. Pchnij bazę wykonując ruch lewo-prawo w kierunku oparcia aby mieć pewność, że jest maksymalnie mocno przyciśnięta do kanapy samochodu.
7. Zielony wskaźnik na przycisku ISOFIX musi być widoczny po obu stronach (rys. 3).
8. Umieść dziecko w siedzisku i wyreguluj zagłówek (patrz: Regulacja zagłówek).
9. Wyciągnij samochodowy pas bezpieczeństwa (rys. 9)
10. Przeprowadź pas naramienny przez prowadnicę pasa naramiennego (2, rys. B), która znajduje się w dolnej części zagłówek fotelika. Przeprowadź pas biodrowy przez prowadnicę pasa biodrowego (10, rys. B).

11. Zapnij pasy bezpieczeństwa (rys. 10). Usłyszysz charakterystyczne kliknięcie. Upewnij się, że pasy nie są skręcone (rys. 11A).
12. Upewnij się, że pasy są prawidłowo umiejscowione w prowadnicach i napięte, a klamra nie znajduje się zbyt blisko prowadnicy pasów biodrowych (rys. 11B).

ZAPINANIE I ODPINANIE PASÓW FOTELIKOWYCH

1. Poluzuj pasy fotelikowe, wciskając przycisk regulacji napięcia i pociągając za pasy (rys. 12).
2. Rozepnij pasy, wciskając czerwony przycisk na klamrze (rys. 17).
3. Umieść dziecko w siedzisku.
4. Wyreguluj zagłówek (patrz: Regulacja zagłówka).
5. Połącz złącza pasów (rys. 13), a następnie włóż je do klamry (rys. 14). Usłyszysz charakterystyczne kliknięcie. Pasy fotelikowe są teraz zapięte (rys. 15).
6. Aby ścięsnąć pasy, pociągnij za taśmę regulacji napięcia pasów (rys. 16). Aby poluzować pasy, wciśnij przycisk regulacji pasów i pociągnij za pasy naramienne (rys. 12).

Uwaga! Upewnij się, że pasy fotelika są napięte, przylegają ściśle do ciała dziecka i nie są poskręcane. Upewnij się, że pasy biodrowe przebiegają nisko i chronią miednicę dziecka. Pasy powinny być ciasne względem ciała dziecka, nie powinny jednak być zbyt ciasne i wywoływać dyskomfortu.

Uwaga! Dzieci o wzroście poniżej 87 cm mogą korzystać z siedziska wyłącznie z użyciem wkładki redukcyjnej.

REGULACJA ZAGŁÓWKA

Aby zmienić wysokość zagłówka:

1. Przytrzymując przycisk regulacji napięcia pasów fotelikowych, rozepnij i poluzuj pasy (rys. 12). Pozwoli to swobodniej regulować wysokość zagłówka.
2. Pociągnij za dźwignię regulacji zagłówka (rys. 18).

Ustawienie wysokości pasów naramiennych jest zintegrowane z ustawieniem wysokości zagłówka. Regulując wysokość zagłówka, wysokość pasów naramiennych zostanie ustawiona automatycznie.

Uwaga! Zagłówek należy wyregulować tak, aby pasy naramienne nie znajdowały się zbyt wysoko, na przykład na linii uszu lub wyżej, ani zbyt nisko, na przykład za plecami dziecka. Pasy naramienne powinny znajdować się na wysokości ramion dziecka (rys. 19)

DEMONTAŻ PASÓW FOTELIKOWYCH

Aby zdemontować pasy fotelikowe, wykonaj następujące kroki:

1. Przytrzymując przycisk regulacji napięcia pasów fotelikowych, poluzuj pasy (rys. 12).
2. Pociągnij za dźwignię regulacji zagłówka i podnieś zagłówki (rys. 21).
3. Rozepnij poszycie w tylnej części fotelika (rys. 22).
4. Zdejmij pętelki pasów z metalowej płytki łączącej (rys. 23) oraz dźwigni zagłówka (rys. 24).
5. Przełóż górną część pasów naramiennych przez odpowiednie otwory w oparciu siedziska (rys. 25).
6. Rozepnij pasy fotelikowe (patrz: Zapinanie i odpinanie pasów fotelikowych).
7. Wyjmij klamrę pasów fotelikowych z poduszki ochronnej. Następnie przełóż metalową końcówkę pasa przez odpowiedni otwór w siedzisku i wyjmij pas (rys. 26).
8. Umieść zdemontowane elementy pasów fotelikowych w kieszeni umieszczonej po wewnętrznej stronie poszycia (rys. 27).

Aby ponownie zamontować pasy, należy wykonać powyższe czynności w odwrotnej kolejności.

DEMONTAŻ FOTELIKA – ISOFIX

Aby odpiąć ramiona ISOFIX, wciśnij dźwignie przesuwu ISOFIX po obu stronach. Wskaźnik na przycisku ISOFIX zmieni kolor na czerwony.

DEMONTAŻ FOTELIKA – TOP TETHER

Odepnij pas Top Tether od punktów kotwiczenia w samochodzie. Poluzuj pas. Wskaźnik zmieni kolor na czerwony.

REGULACJA POCHYLENIA SIEDZISKA

Aby wyregulować pochylenie siedziska, należy wcisnąć dźwignię regulacji pochylenia (8, rys. B) i ustawić fotelik w wybranej pozycji.

Fotelik posiada 4 poziomy regulacji pochylenia w ustawieniu przodem do kierunku jazdy (rys. 20). W ustawieniu tyłem do kierunku jazdy należy ustawić fotelik w pozycji półleżącej (pozycja „1”).

ROTACJA SIEDZISKA

Wciśnij przycisk rotacji siedziska (13, rys. B), a następnie ustaw siedzisko w pozycji tyłem lub przodem do kierunku jazdy. Spróbuj poruszyć siedziskiem, prawidłowo zakotwiczone

nie pozwoli na zmianę pozycji.

ZDEJMOWANIE I ZAKŁADANIE POSZYCIA

Poszycie należy rozpiąć i całkowicie zsunąć z korpusu fotelika. W tym celu:

1. Ustaw zagłówek w najwyższej dostępnej pozycji (patrz: Regulacja zagłówek).
2. Rozpocznij zdejmowanie od poszycia znajdującego się na zagłówku.
3. Zdejmij pozostałe elementy poszycia.
4. Aby ponownie założyć poszycie na fotelik, wykonaj powyższe czynności w odwrotnej kolejności.

CZYSZCZENIE I KONSERWACJA

Poszycie można prać ręcznie w temperaturze maksymalnej 30°C. Przy suszeniu nie należy korzystać z suszarek. Nie powinno się wystawiać poszycia na promienie słoneczne w celu wysuszenia. Plastikowe elementy można wyczyścić przy użyciu wilgotnej ściereczki i łagodnego detergentu.

Uwaga! Nie należy używać silnych detergentów ani środków wybielających.

Zdjęcia mają charakter poglądowy, rzeczywisty wygląd produktów może różnić się od prezentowanego na zdjęciach.

DE

Sehr geehrter Kunde!

Falls Sie Fragen oder Anmerkungen zu dem gekauften Produkt haben, setzen Sie sich mit uns in Verbindung: help@lionelo.com

Hersteller:

BrandLine Group Sp. z o. o.
A. Kręglewskiego 1, 61-248 Poznań, Polen

Das Produkt erfüllt die Anforderungen der Norm: R129/03.

Informationen für den Größenbereich von 40 bis 105 cm (Höchstgewicht des Kindes 21 kg)

ACHTUNG. Dies ist ein verbessertes Kinderrückhaltesystem für die Kategorie "i-Size". Es wurde in Übereinstimmung mit der UN-Regelung Nr. 129 für die Verwendung auf

den von den Fahrzeugherstellern in der Betriebsanleitung angegebenen Sitzplätzen der Kategorie "i-Size" zugelassen.

Wenn Sie Probleme haben, wenden Sie sich an den Hersteller oder Händler des verbesserten Kinderrückhaltesystems.

Informationen für den Größenbereich von 100 bis 150 cm

ACHTUNG. Dies ist ein verbessertes Kinderrückhaltesystem für die Kategorie "i-Size". Es wurde in Übereinstimmung mit der UN-Regelung Nr. 129 für die Verwendung auf den von den Fahrzeugherstellern in der Betriebsanleitung angegebenen Sitzplätzen der Kategorie "i-Size" zugelassen.

Wenn Sie Probleme haben, wenden Sie sich an den Hersteller oder Händler des verbesserten Kinderrückhaltesystems.

Das Produkt ist nur für die Montage an den mit dem Symbol  in Abb. B gekennzeichneten Stellen geeignet, die mit i-Size markiert sind.

Das Produkt ist für die Montage auf dem mit dem Symbol  in Abb. A gekennzeichneten Sitz nur in Fahrtrichtung und bei deaktiviertem Airbag geeignet. Es wird empfohlen, den Kindersitz nur auf den Rücksitzen des Fahrzeugs zu montieren.

Das Produkt ist nur für die Montage auf dem mit dem Symbol  in Abb. A gekennzeichneten Sitz geeignet, wenn dieser Sitz mit einem Sicherheitsgurt ausgestattet ist.

WARNHINWEISE:

1. Das Produkt ist für Kinder mit einem Gewicht von bis zu 36 kg und einer Körpergröße zwischen 40 und 150 cm geeignet.
2. Wenn Ihr Kind weniger als 15 Monate alt oder weniger als 76 cm groß ist, sollten Sie keinen vorwärts gerichteten Kindersitz verwenden.
3. Die Hart- und Kunststoffteile des Kinderrückhaltesystems sollten so angebracht und montiert werden, dass sie unter normalen Betriebsbedingungen des Fahrzeugs nicht von einem klappbaren Sitz oder einer Fahrzeugsür eingeklemmt werden können.
4. Montieren Sie den rückwärts gerichteten Kindersitz nicht an einem Platz, auf dem der Frontairbag aktiv ist.
5. Alle Gurte, mit denen das Kind angeschnallt ist, müssen gut auf die Größe des Kindes abgestimmt sein. Die Gurte dürfen nicht verdreht sein.
6. Die Gurte, mit denen die Rückhaltevorrichtung am Fahrzeug befestigt ist, müssen straff sein.
7. Stellen Sie sicher, dass die Beckengurte tief genug verlaufen, um das Becken



ausreichend zu sichern.

8. Wenn das Produkt starken Einflüssen (z.B. Stößen) ausgesetzt war, sollte es ersetzt werden.
9. Nehmen Sie ohne Genehmigung der Zulassungsbehörde keine Änderungen am Kindersitz vor und fügen Sie keine neuen Komponenten hinzu. Um die maximale Sicherheit für Ihr Kind zu gewährleisten, muss das Produkt wie in der Anleitung empfohlen gesichert und verwendet werden.
10. Die Kunststoffteile dieses Kindersitzes können sich in der Sonne erhitzen und Verbrennungen auf der Haut des Kindes verursachen.
11. Lassen Sie Ihr Kind niemals allein im Kindersitz in einem Fahrzeug.
12. Gepäck und sonstige ähnliche Gegenstände sollten so gesichert werden, dass sie bei einer Kollision keine Verletzungen verursachen können.
13. Verwenden Sie den Kindersitz nicht ohne den Stoffbezug.
14. Der Bezug kann nicht durch einen Artikel aus einem anderen Set ersetzt werden. Es ist ein integraler Bestandteil des Sets und beeinflusst die Funktionsweise des Rückhaltesystems.
15. Tragen Sie diese Bedienungsanleitung immer bei sich.
16. Lesen Sie die Bedienungsanleitung des Fahrzeugherstellers.
17. Das Produkt passt möglicherweise nicht in alle zugelassenen Fahrzeuge, wenn es für eine Größe von mehr als 135 cm eingestellt ist.

BESCHREIBUNG DER TEILE (ABB. B)

- | | |
|--|--|
| 1. Kopfstütze | 11. Isofix-Bügel |
| 2. Führung für den Schultergurt | 12. Isofix-Schalthebel |
| 3. Reduktionseinlage für Babys | 13. Knopf zum Drehen des Sitzes |
| 4. Schutzpolster für den 5-Punkt-Gurt | 14. Basis des Kindersitzes |
| 5. 5-Punkt-Sicherheitsgurt | 15. Knopf für die Einstellung der Gurtspannung |
| 6. Gurtschnalle | 16. Gurt Top Tether |
| 7. Gurt zur Einstellung der Spannung der Kindersitzgurte | 17. Längeneinstellung für den Top Tether-Gurt |
| 8. Hebel zur Einstellung der Sitzneigung | 18. Haken für den Top Tether-Gurt |
| 9. Hebel zur Einstellung der Kopfstütze | |
| 10. Führung für den Beckengurt | |

MONTAGE IM FAHRZEUG

Montage des Kindersitzes	Richtung des Kindersitzes	Sitzposition	Maße des Kindes
<p>- Montage mit ISOFIX und Top Tether-Gurten - Anschnallen des Kindes im Kindersitz mit dem Gurt</p> <p>Der Kindersitz sollte in eine halb liegende Position gebracht werden (Position "1").</p>	Rückwärts gerichtet		<p>Von 40 bis 105 cm</p> <p>Gewicht des Kindes: maximal 21 kg</p>
<p>- Montage mit ISOFIX und Top Tether-Gurten - Anschnallen des Kindes im Kindersitz mit dem Gurt</p> <p>Stellen Sie den Kindersitz auf eine der 4 verfügbaren Positionen ein (siehe Sitzneigungsverstellung).</p>	Vorwärts gerichtet		<p>Von 76 bis 105 cm</p> <p>Gewicht des Kindes: maximal 21 kg</p>
<p>- Montage mit ISOFIX und Autogurten - Anschnallen des Kindes im Kindersitz mit dem Gurt</p> <p>Stellen Sie den Kindersitz auf eine der 4 verfügbaren Positionen ein (siehe Sitzneigungsverstellung).</p>	Vorwärts gerichtet		<p>Von 100 bis 150 cm</p>

RÜCKWÄRTS GERICHTET (40 - 105 CM)

1. Platzieren Sie den Kindersitz auf dem Autositz in dem dafür vorgesehenen Bereich.
2. Drücken Sie den ISOFIX-Schalthebel und fahren Sie die ISOFIX-Bügel aus (Abb.

2). Verankern Sie die ISOFIX-Bügel in den dafür vorgesehenen Halterungen im Autositz. Die Bügel rasten ein und Sie hören ein charakteristisches Klicken (Abb. 3). Verwenden Sie ggf. die im Set enthaltenen Kunststoffführungen, um die Montage zu erleichtern (Abb. 4).

3. Drücken Sie den Knopf zum Drehen des Sitzes (13, Abb. B) und bringen Sie den Sitz in die nach hinten gerichtete Position (Abb. 1). Versuchen Sie, den Sitz zu bewegen. Wenn er richtig verankert ist, können Sie die Position nicht ändern.
4. Stellen Sie die Neigung der Rückenlehne auf eine halb liegende Position (Position "1") ein (siehe Einstellung der Sitzneigung).
5. Drücken Sie den Kindersitz gegen die Rückenlehne des Autositzes. Schieben Sie die Basis mit einer Links-Rechts-Bewegung gegen die Rückenlehne, um sicherzustellen, dass sie so fest wie möglich gegen den Autositz gedrückt wird.
6. Die grüne Anzeige auf dem Isofix-Knopf muss auf beiden Seiten sichtbar sein (Abb. 3).
7. Rollen Sie den Top Tether ab und schieben Sie dann die Schnalle und den Haken (18, Abb. B) auf das Ende des abgerollten Gurts (Abb. 5).
8. Führen Sie den Gurt durch die Top Tether-Gurtführung, die sich oben an der Kindersitz-Rückenlehne befindet (Abb. 6).
9. Befestigen Sie den Top Tether-Gurt an den Verankerungspunkten im Fahrzeug. Die Verankerungspunkte können sich je nach Fahrzeug an unterschiedlichen Stellen befinden (Abb. 7a).
10. Ziehen Sie den oberen Gurt fest und achten Sie darauf, dass die Anzeige grün leuchtet (Abb. 8). Der Sitz ist nun korrekt im Auto montiert.

ACHTUNG! Wenn Sie den Kindersitz rückwärts gerichtet einbauen, sollten Sie den Top Tether- Gurt auf der Innenseite des Fahrzeugs verlegen, um die Funktion des Drehsystems zu erhalten und es nicht zu blockieren.

11. Drücken Sie den Knopf zum Drehen des Sitzes (13, Abb. B) und bewegen Sie den Sitz dann in eine seitliche Position, in einem Winkel von 90°. Die korrekte Positionierung wird durch ein Klicken signalisiert.
12. Setzen Sie Ihr Kind in den Sitz und stellen Sie die Kopfstütze ein (siehe Einstellung der Kopfstütze).
13. Legen Sie die Gurte an (siehe An- und Abschnallen des Kindes im Sitz).
14. Drücken Sie den Knopf zum Drehen des Sitzes (13, Abb. B) und bringen Sie den Sitz in die nach rückwärts gerichtete Position. Versuchen Sie, den Sitz zu verschieben. Richtig verankert, können Sie die Position nicht verändern.

VORWÄRTS GERICHTET (76 - 105 CM)

1. Platzieren Sie den Kindersitz auf dem Autositz in dem dafür vorgesehenen Bereich.
2. Drücken Sie den ISOFIX-Schalthebel und fahren Sie die ISOFIX-Bügel aus (Abb. 2). Verankern Sie die ISOFIX-Bügel in den dafür vorgesehenen Halterungen im Autositz. Die Bügel rasten ein und Sie hören ein charakteristisches Klicken (Abb. 3). Verwenden Sie ggf. die im Set enthaltenen Kunststoffführungen, um die Montage zu erleichtern (Abb. 4).
3. Drücken Sie den Knopf zum Drehen des Sitzes (13, Abb. B) und bringen Sie den Sitz in die nach vorne gerichtete Position (Abb. 1). Versuchen Sie, den Sitz zu bewegen. Wenn er richtig verankert ist, können Sie die Position nicht ändern.
4. Stellen Sie die Sitzneigung auf eine der 4 verfügbaren Positionen ein (siehe Einstellung der Sitzneigung).
5. Drücken Sie den Kindersitz gegen die Rückenlehne des Autositzes. Schieben Sie die Basis mit einer Links-Rechts-Bewegung gegen die Rückenlehne, um sicherzustellen, dass sie so fest wie möglich gegen den Autositz gedrückt wird.
6. Die grüne Anzeige auf dem Isofix-Knopf muss auf beiden Seiten sichtbar sein (Abb. 3).

ACHTUNG! Jede Änderung der Neigung der Rückenlehne während der Benutzung des Kindersitzes erfordert eine Neueinstellung der Länge des Top Tether-Gurts.

7. Rollen Sie den Top Tether -Gurt ab und schieben Sie dann die Schnalle und den Haken (18, Abb. B) auf das Ende des abgerollten Gurts (Abb. 5).
8. Führen Sie den Gurt durch die Top Tether-Gurtführung, die sich oben an der Kindersitz-Rückenlehne befindet (Abb. 6).
9. Befestigen Sie den Top Tether-Gurt an den Verankerungspunkten im Fahrzeug. Die Verankerungspunkte können sich je nach Fahrzeug an unterschiedlichen Stellen befinden (Abb. 7b).
10. Ziehen Sie den oberen Gurt fest und achten Sie darauf, dass die Anzeige grün leuchtet (Abb. 8). Der Sitz ist nun korrekt im Auto montiert.
11. Setzen Sie Ihr Kind in den Sitz und stellen Sie die Kopfstütze ein (siehe Kopfstützeinstellung).
12. Legen Sie die Gurte an (siehe An- und Abschnallen des Kindes im Kindersitz).

VORWÄRTS GERICHTET (100 - 150 CM)

1. Entfernen Sie die Gurte des Kindersitzes (siehe Entfernen der Gurte).
2. Drücken Sie den Knopf zum Drehen des Sitzes (13, Abb. B) und bringen Sie den Sitz

in die nach vorne gerichtete Position (Abb. 1). Versuchen Sie, den Sitz zu verschieben. Richtig verankert, können Sie die Position nicht verändern.

3. Platzieren Sie den Kindersitz auf dem Autositz in dem dafür vorgesehenen Bereich.
4. Stellen Sie die Sitzneigung auf eine der 4 verfügbaren Positionen ein (siehe Einstellung der Sitzneigung).

Achtung! Für die Montage ohne Isofix-System überspringen Sie bitte Schritt 5 bis 7.

5. Drücken Sie den ISOFIX-Schalthebel und fahren Sie die ISOFIX-Bügel aus (Abbildung 2). Verankern Sie die ISOFIX-Bügel in den dafür vorgesehenen Halterungen im Autositz. Die Bügel rasten ein und Sie hören ein charakteristisches Klicken (Abb. 3). Verwenden Sie ggf. die im Set enthaltenen Kunststoffführungen, um die Montage zu erleichtern (Abb. 4).
6. Drücken Sie den Kindersitz gegen die Rückenlehne des Autositzes. Schieben Sie die Basis mit einer Links-Rechts-Bewegung gegen die Rückenlehne, um sicherzustellen, dass sie so fest wie möglich gegen den Autositz gedrückt wird.
7. Die grüne Anzeige auf dem Isofix-Knopf muss auf beiden Seiten sichtbar sein (Abb. 3).
8. Setzen Sie Ihr Kind in den Sitz und stellen Sie die Kopfstütze ein (siehe Kopfstützeinstellung).
9. Entfernen Sie den Gurt des Autos (Abb. 9)
10. Führen Sie den Schultergurt durch die Schultergurtführung (2, Abb. B), die sich im unteren Teil der Kopfstütze des Kindersitzes befindet. Führen Sie den Beckengurt durch die Beckengurtführung (10, Abb. B).
11. Legen Sie den Gurt des Kindersitzes an (Abb. 10). Sie werden ein charakteristisches Klicken hören. Achten Sie darauf, dass die Gurte nicht verdreht sind (Abb. 11A).
12. Vergewissern Sie sich, dass die Gurte richtig in ihren Führungen liegen und gestrafft sind und dass das Schloss nicht zu nahe an der Beckengurtführung liegt (Abb. 11B).

ANLEGEN UND LÖSEN DER GURTE DES KINDERSITZES

1. Lösen Sie die Gurte des Kindersitzes, indem Sie auf den Knopf zur Einstellung der Spannung drücken und an den Gurten ziehen (Abb. 12).
2. Lösen Sie die Gurte, indem Sie den roten Knopf an der Schnalle drücken (Abb. 17).
3. Setzen Sie das Kind in den Sitz.
4. Stellen Sie die Kopfstütze ein (siehe Kopfstützeinstellung).
5. Verbinden Sie die Verbindungsstücke des Gurtes (Abb. 13) und stecken Sie sie dann in die Schnalle (Abb. 14). Sie werden ein charakteristisches Klicken hören. Der Gurt des Kindersitzes ist nun angelegt (Abb. 15).

- Um den Gurt zu straffen, ziehen Sie am Gurt zur Einstellung der Gurtspannung (Abb. 16). Um die Gurte zu lockern, drücken Sie die Gurtverstellaste und ziehen Sie an den Schultergurten (Abb. 12).

Achtung! Vergewissern Sie sich, dass die Gurte des Kindersitzes straff sind, eng am Körper des Kindes anliegen und nicht verdreht sind. Stellen Sie sicher, dass die Beckengurte tief genug verlaufen und das Becken des Kindes schützen. Die Gurte sollten eng am Körper des Kindes anliegen, aber nicht zu eng sein und Unbehagen verursachen.

Achtung! Kinder mit einer Körpergröße von weniger als 87 cm dürfen den Sitz nur mit einem Reduktionseinsatz verwenden.

EINSTELLUNG DER KOPFSTÜTZE

So ändern Sie die Höhe der Kopfstütze:

- Halten Sie die Taste zum Einstellen der Gurtspannung gedrückt und lösen Sie die Sicherheitsgurte (Abb. 12). So können Sie die Höhe der Kopfstütze freier einstellen.
- Ziehen Sie den Hebel zur Einstellung der Kopfstütze (Abb. 18).

Die Einstellung der Höhe der Schultergurte ist in die Höheneinstellung der Kopfstütze integriert. Wenn Sie die Höhe der Kopfstütze einstellen, wird die Höhe der Schultergurte automatisch angepasst.

Achtung! Die Kopfstütze sollte so eingestellt werden, dass die Schultergurte nicht zu hoch, z. B. an oder über der Ohrlinie, oder zu niedrig, z. B. hinter dem Rücken des Kindes, liegen. Die Schultergurte sollten sich auf der Höhe der Schultern des Kindes befinden (Abb. 19)

ENTFERNEN DER GURTE DES KINDERSITZES

Um die Gurte zu entfernen, gehen Sie wie folgt vor:

- Halten Sie die Taste zur Einstellung der Gurtspannung gedrückt und lösen Sie die Gurte (Abb. 12).
- Ziehen Sie den Einstellhebel der Kopfstütze und heben Sie die Kopfstütze an (Abb. 21).
- Öffnen Sie den Bezug auf der Rückseite des Kindersitzes (Abb. 22).
- Entfernen Sie die Gurtschlaufen von der Verbindungsplatte aus Metall (Abb. 23) und dem Kopfstützenhebel (Abb. 24).
- Führen Sie den oberen Teil der Schultergurte durch die entsprechenden Löcher in der Sitzlehne (Abb. 25).
- Lösen Sie die Sicherheitsgurte (siehe Anlegen und Lösen der Sicherheitsgurte).
- Entfernen Sie das Gurtschloss aus dem Schutzpolster. Führen Sie dann das Metallende des Gurtes durch das entsprechende Loch im Sitz und entfernen Sie den Gurt (Abb. 26).

Legen Sie die entfernten Gurtteile in die Tasche auf der Innenseite des Bezugs (Abb. 27). Um die Gurte wieder anzubringen, führen Sie die oben genannten Schritte in umgekehrter Reihenfolge aus.

ENTFERNEN DES KINDERSITZES – ISOFIX

Um die ISOFIX-Bügel zu lösen, drücken Sie die ISOFIX-Schalthebel auf beiden Seiten. Die Anzeige auf dem Isofix-Knopf leuchtet dann rot.

ENTFERNEN DES KINDERSITZES – TOP TETHER

Lösen Sie den Top Tether-Gurt von den Verankerungspunkten im Auto. Lösen Sie den Gurt. Die Anzeige wird rot.

SITZNEIGUNGSVERSTELLUNG

Um die Neigung des Kindersitzes einzustellen, drücken Sie den Hebel zur Neigungsverstellung (8, Abb. B) und bringen Sie den Kindersitz in die gewünschte Position.

Der Kindersitz lässt sich in der vorwärts gerichteten Position in 4 Stufen verstellen (Abbildung 20). In der nach hinten gerichteten Position muss der Kindersitz in eine halb liegende Position gebracht werden (Position "1").

DREHUNG DES SITZES

Drücken Sie den Knopf zum Drehen des Sitzes (13, Abb. B) und stellen Sie dann den Sitz in die rückwärts oder vorwärts gerichtete Position. Versuchen Sie, den Sitz zu verschieben, wenn er richtig verankert ist, können Sie die Position nicht verändern.

ENTFERNEN UND ANBRINGEN DER BEZÜGE

Der Bezug muss abgezogen und vollständig vom Kindersitz geschoben werden. Dazu sollten Sie folgendes tun:

- 1.** Stellen Sie die Kopfstütze auf die höchste verfügbare Position ein (siehe Kopfstützeinstellung).
- 2.** Beginnen Sie mit der Entfernung des Bezugs an der Kopfstütze.
- 3.** Entfernen Sie die übrigen Teile des Bezugs.

Um den Bezug wieder am Kindersitz zu befestigen, führen Sie die oben genannten Schritte in umgekehrter Reihenfolge aus.

REINIGUNG UND PFLEGE

Der Bezug kann mit der Hand bei einer Temperatur von maximal 30°C gewaschen werden. Verwenden Sie zum Trocknen keinen Wäschetrockner. Der Bezug sollte zum Trocknen nicht dem Sonnenlicht ausgesetzt werden. Die Kunststoffteile können mit einem feuchten Tuch und einem milden Reinigungsmittel gereinigt werden.

Achtung! Verwenden Sie keine starken Reinigungsmittel oder Bleichmittel.

Die Fotos dienen nur zur Veranschaulichung. Das tatsächliche Aussehen der Produkte kann von den Abbildungen abweichen.

RU

Дорогой клиент!

Если у вас есть какие-либо комментарии или вопросы относительно приобретенного продукта, пожалуйста, свяжитесь с нами: **help@lionelo.com**

Производитель:

BrandLine Group Sp. из о. о.

A. Kręglewskiego 1, 61-248 Познань, Польша

Продукт соответствует требованиям стандарта: R129/03.

Информация для ростовой группы от 40 до 105 см (максимальный вес ребенка 21кг)

ВНИМАНИЕ. Это универсальная усиленная детская удерживающая система, которая крепится ремнями. В соответствии с Правилами № 129 ООН продукт был одобрен для использования главным образом в «универсальных местах для сидения», указанных изготовителями транспортных средств в руководстве по эксплуатации транспортного средства.

В случае сомнений следует проконсультироваться с производителем или продавцом усовершенствованной детской удерживающей системы.

Информация для ростовой группы от 100 до 150 см.

ВНИМАНИЕ. Это универсальная усиленная детская удерживающая система, которая крепится ремнями. В соответствии с Правилами № 129 ООН продукт был одобрен для использования главным образом в «универсальных местах для сидения», указанных изготовителями транспортных средств в руководстве по эксплуатации транспортного средства.

В случае сомнений следует проконсультироваться с производителем или продавцом

усовершенствованной детской удерживающей системы.

Изделие подходит для установки только в местах, отмеченных символом  на рис. В, обозначенных как i-Size.

Изделие подходит для установки в положение, отмеченное символом  на рис.А, только лицом вперед и с неактивной подушкой безопасности. Автокресло рекомендуется устанавливать только на задние сиденья автомобиля.

Изделие может быть установлено только в месте, отмеченном символом  на рис. А, если это место оснащено ремнем безопасности.

ПРЕДУПРЕЖДЕНИЯ:

- 1.** Продукт предназначен для детей весом до 36 кг и ростом от 40 до 150 смю
- 2.** Если вашему ребенку меньше 15 месяцев или его рост меньше 76 см, не используйте сиденье лицом вперед.
- 3.** Жесткие компоненты и пластиковые детали детской удерживающей системы должны располагаться и устанавливаться таким образом, чтобы при нормальных условиях эксплуатации транспортного средства они не могли быть зажаты сдвижным сиденьем или дверью транспортного средства.
- 4.** При установке лицом назад не используйте автокресло в местах, где активна передняя подушка безопасности.
- 5.** Любые ремни безопасности, удерживающие ребенка, должны соответствовать форме тела ребенка. Ремни не должны быть перекручены.
- 6.** Ремни крепления автокресла к автомобилю должны быть натянуты.
- 7.** Убедитесь, что поясные ремни опущены ниже, чтобы правильно зафиксировать таз.
- 8.** Если изделие подвергалось воздействию сильных факторов (например, удару), его необходимо заменить.
- 9.** Не вносите никаких изменений в сиденье и не добавляйте новые элементы без разрешения уполномоченного органа. Чтобы обеспечить максимальную безопасность вашего ребенка, оборудование следует закреплять и использовать в соответствии с рекомендациями инструкции.
- 10.** Пластиковые части автокресла могут нагреваться на солнце и вызывать ожоги кожи ребенка.
- 11.** Никогда не оставляйте ребенка одного в автокресле в автомобиле.
- 12.** Багаж и другие подобные предметы должны быть закреплены так, чтобы они не причинили никаких травм в случае столкновения.
- 13.** Не используйте сиденье без тканевого чехла.

14. Обшивка не может быть заменена элементом из другого комплекта. Он является составной частью узла и влияет на работу удерживающей системы.
15. Всегда имейте при себе данное руководство по эксплуатации.
16. См. инструкции по эксплуатации производителя транспортного средства.
17. Устройство может не подходить ко всем утвержденным автомобилям, если оно отрегулировано для диапазона выше 135 см.

ОПИСАНИЕ ЧАСТЕЙ (РИС. В)

- | | |
|---|--|
| <ol style="list-style-type: none"> 1. Подголовник 2. Направляющая плечевого ремня 3. Переходная вставка для младенцев 4. Защитные подушки 5-точечных ремней безопасности 5. 5-точечные ремни безопасности 6. Пряжка ремня безопасности 7. Лента регулировки натяжения ремней безопасности 8. Рычаг регулировки наклона сиденья 9. Рычаг регулировки подголовника | <ol style="list-style-type: none"> 10. Направляющая поясного ремня 11. Рычаги ISOFIX 12. Рычаг переключения передач ISOFIX. 13. Кнопка поворота сиденья 14. Основание сиденья 15. Кнопка регулировки натяжения ремня безопасности. 16. Верхний ремень 17. Регулятор длины ремня Top Tether. 18. Крючок для ремня Top Tether |
|---|--|

УСТАНОВКА В АВТОМОБИЛЕ

Установка автокресла	Направление сиденья	Положение сиденья	Размеры ребенка
<p>- Установка с ISOFIX и Top Tether</p> <p>- Ребенок пристегивается ремнями безопасности</p> <p>Сиденье должно находиться в полулежачем положении (положение «1»).</p>	<p>Лицом против направления движения автомобиля</p>		<p>От 40 до 105 см</p> <p>Вес ребенка: максимально 21 кг</p>

<p>- Установка с помощью ISOFIX и Top Tether</p> <p>- Ребенок пристегивается ремнями безопасности</p> <p>Сиденье должно быть установлено в одно из 4 возможных положений (см.: Регулировка наклона сиденья).</p>	<p>Лицом по направлению движения</p>		<p>От 76 до 105 см</p> <p>Вес ребенка: максимально 21 кг</p>
<p>- Установка с помощью ISOFIX и автомобильных ремней</p> <p>- Установка только с помощью автомобильных ремней</p> <p>Сиденье должно быть установлено в одно из 4 возможных положений (см.: Регулировка наклона сиденья).</p>	<p>Лицом по направлению движения</p>		<p>От 100 до 150 см</p>

ЛИЦОМ ПРОТИВ НАПРАВЛЕНИЯ ДВИЖЕНИЯ (40–105 CM)

1. Установите автокресло на сиденье автомобиля в месте, предназначенном для сборки.
2. Нажмите на рычаг ISOFIX и вытяните кронштейны ISOFIX (рис. 2). Прикрепите кронштейны ISOFIX к крючкам, расположенным на сиденье автомобиля. Рычаги зафиксируются, и вы услышите характерный щелчок (рис. 3). При необходимости используйте пластиковые направляющие, входящие в комплект, для облегчения сборки (рис. 4).

3. Нажмите кнопку поворота сиденья (13, рис. В), а затем установите сиденье в положение «лицом назад» (рис. 1). Попробуйте переместить сиденье, правильно закрепленное оно не позволит вам изменить положение.
4. Отрегулируйте наклон спинки до полулежачего положения (положение «1» (см.: Регулировка наклона сиденья).
5. Прижмите автокресло к спинке сиденья. Надавите на основание движением влево-вправо по направлению к спинке, чтобы убедиться, что оно как можно сильнее прижато к сиденью автомобиля.
6. Зеленый индикатор на кнопке ISOFIX должен быть виден с обеих сторон (рис. 3).
7. Разверните лямку Top Tether, затем переместите пряжку и крючок (18, рис. В) на конец развернутой лямки (рис. 5).
8. Проведите ремень через направляющую ремня Top Tether, расположенную в верхней части спинки (рис. 6).
9. Прикрепите ремень Top Tether к точкам крепления в автомобиле. Точки крепления могут располагаться в разных местах в зависимости от автомобиля (рис. 7а).
10. Затяните ремешок Top Tether и убедитесь, что индикатор горит зеленым (рис. 8). Теперь кресло правильно установлено в автомобиле.

ВНИМАНИЕ! При установке автокресла в положении против направления движения, чтобы сохранить работоспособность системы вращения и не заблокировать ее, ремень Top Tether должен быть проложен внутри автомобиля.

11. Нажмите кнопку поворота сиденья (13, рис. В) и установите сиденье в боковое положение под углом 90°. Правильная настройка будет означать щелчок.
12. Посадите ребенка в кресло и отрегулируйте подголовник (см.: Регулировка подголовника).
13. Пристегните ремни безопасности (см.: Пристегивание и отстегивание ребенка в кресле).
14. Нажмите кнопку поворота сиденья (13, рис. В), а затем установите сиденье в положение против движения автомобиля. Попробуйте переместить сиденье, правильно закрепленное оно не позволит вам изменить положение.

ПО НАПРАВЛЕНИЮ ДВИЖЕНИЯ АВТОМОБИЛЯ (76–105 CM)

1. Установите автокресло на сиденье автомобиля в месте, предназначенном для сборки.

2. Нажмите на рычаг ISOFIX и вытяните кронштейны ISOFIX (рис. 2). Прикрепите кронштейны ISOFIX к крючкам, расположенным на сиденье автомобиля. Рычаги зафиксированы, и вы услышите характерный щелчок (рис. 3). При необходимости используйте пластиковые направляющие, входящие в комплект, для облегчения сборки (рис. 4).
3. Нажмите кнопку поворота сиденья (13, рис. В), а затем установите сиденье в положение лицом вперед (рис. 1). Попробуйте переместить сиденье, правильно закрепленное оно не позволит вам изменить положение.
4. Установите наклон сиденья в одно из 4 доступных положений (см.: Регулировка наклона сиденья).
5. Прижмите автокресло к спинке автокресла. Надавите на основание движением влево-вправо по направлению к спинке, чтобы убедиться, что оно как можно сильнее прижато к сиденью автомобиля.
6. Зеленый индикатор на кнопке ISOFIX должен быть виден с обеих сторон (рис. 3)
ВНИМАНИЕ! Любое изменение наклона спинки во время использования сиденья требует повторной регулировки длины верхней лямки Top Tether.
7. Разверните лямку Top Tether, затем переместите пряжку и крючок (18, рис. В) на конец развернутой лямки (рис. 5).
8. Протяните ремень через направляющую ремня Top Tether, расположенную в верхней части спинки сиденья (рис. 6).
9. Прикрепите ремень Top Tether к точкам крепления в автомобиле. Точки крепления могут располагаться в разных местах в зависимости от автомобиля (рис. 7b).
10. Затяните ремешок Top Tether и убедитесь, что индикатор горит зеленым (рис. 8). Теперь кресло правильно установлено в автомобиле.
11. Посадите ребенка в кресло и отрегулируйте подголовник (см.: Регулировка подголовника).
12. Пристегните ремни безопасности (см.: Пристегивание и отстегивание ребенка в кресле).

ПО НАПРАВЛЕНИЮ ДВИЖЕНИЯ АВТОМОБИЛЯ (100–150 СМ)

1. Снимите ремни безопасности (см.: Снятие ремней безопасности).
2. Нажмите кнопку поворота сиденья (13, рис. В), а затем установите сиденье в положение лицом вперед (рис. 1). Попробуйте переместить сиденье, правильно

закрепленное оно не позволит вам изменить положение.

3. Установите автокресло на сиденье автомобиля в месте, предназначенном для сборки.
4. Установите наклон сиденья в одно из 4 доступных положений (см.: Регулировка наклона сиденья).

Внимание! При установке без ISOFIX пропустите шаги с 5 по 7.

5. Нажмите на рычаг переключения передач ISOFIX и вытяните рычаги ISOFIX (рис. 2). Прикрепите кронштейны ISOFIX к крючкам, расположенным на сиденье автомобиля. Рычаги зафиксируются, и вы услышите характерный щелчок (рис. 3). При необходимости используйте пластиковые направляющие, входящие в комплект, для облегчения сборки (рис. 4).
6. Прижмите автокресло к спинке сиденья. Надавите на основание движением влево-вправо по направлению к спинке, чтобы убедиться, что оно как можно сильнее прижато к сиденью автомобиля.
7. Зеленый индикатор на кнопке ISOFIX должен быть виден с обеих сторон (рис. 3).
8. Посадите ребенка в кресло и отрегулируйте подголовник (см.: Регулировка подголовника).
9. Вытяните ремень безопасности автомобиля (рис. 9).
10. Пропустите плечевой ремень через направляющую плечевого ремня (2, рис. B), расположенную в нижней части подголовника сиденья. Пропустите поясной ремень через направляющую поясного ремня (10, рис. B).
11. Пристегните ремни безопасности (рис. 10). Вы услышите характерный щелчок. Убедитесь, что ремни не перекручены (рис. 11A).
12. Убедитесь, что ремни правильно расположены в направляющих и затянуты, а пряжка не находится слишком близко к направляющей поясного ремня (рис. 11B).

ПРИКРЕПЛЕНИЕ И РАЗБЛОКИРОВКА РЕМНЕЙ БЕЗОПАСНОСТИ

1. Ослабьте ремни безопасности, нажав кнопку регулировки натяжения и потянув за ремни (рис. 12).
2. Расстегните ремни, нажав красную кнопку на пряжке (рис. 17).
3. Посадите ребенка в кресло.
4. Отрегулируйте подголовник (см.: Регулировка подголовника).
5. Соедините соединители ремня (рис. 13), а затем вставьте их в пряжку (рис. 14).

Вы услышите характерный щелчок. Теперь ремни безопасности пристегнуты (рис. 15).

- Чтобы затянуть лямки, потяните лямки, чтобы отрегулировать натяжение лямок (рис. 16). Чтобы ослабить лямки, нажмите кнопку регулировки лямок и потяните за лямки (рис. 12).

Внимание! Убедитесь, что ремни безопасности натянуты, плотно прилегают к телу ребенка и не перекручены. Убедитесь, что поясные ремни опускаются низко и защищают таз вашего ребенка. Ремни должны плотно прилегать к телу ребенка, но не должны быть слишком тугими и вызывать дискомфорт.

Внимание! Дети ростом ниже 87 см могут использовать сиденье только с использованием уменьшающей вставки.

РЕГУЛИРОВКА ПОДГОЛОВНИКА

Чтобы изменить высоту подголовника:

- Удерживая кнопку регулировки натяжения ремней безопасности, расстегните и ослабьте ремни (рис. 12). Это позволит более свободно регулировать высоту подголовника.
- Потяните рычаг регулировки подголовника (рис. 18).

Регулировка высоты плечевых ремней объединена с регулировкой высоты подголовника. Регулируя высоту подголовника, высота плечевых лямок будет регулироваться автоматически.

Внимание! Подголовник следует отрегулировать так, чтобы лямки не располагались слишком высоко, например, на уровне ушей или над ними, или слишком низко, например, за спиной ребенка. Плечевые лямки должны быть на уровне плеч ребенка (рис. 19).

СНЯТИЕ РЕМНЕЙ БЕЗОПАСНОСТИ

Чтобы снять ремни безопасности, выполните следующие действия:

- Удерживая кнопку регулировки натяжения ремней безопасности, ослабьте ремни (рис. 12).
- Потяните рычаг регулировки подголовника и поднимите подголовник (рис. 21).
- Отстегните чехол на спинке сиденья (рис. 22).
- Снимите петли для ремня с металлической соединительной пластины (рис. 23) и рычага подголовника (рис. 24).
- Проденьте верхнюю часть лямок через соответствующие отверстия в спинке

сиденья (рис. 25).

6. Отстегните ремни безопасности (см.: Пристегивание и отстегивание ремней безопасности).
7. Снимите пряжку ремня безопасности с защитной подушки. Затем пропустите металлический конец ремня через соответствующее отверстие в седле и снимите ремень (рис. 26).
8. Поместите демонтированные элементы ремней безопасности в карман, расположенный на внутренней стороне чехла (рис. 27).

Чтобы переустановить ремни, выполните вышеуказанные действия в обратном порядке.

СНЯТИЕ АВТОКРЕСЛА - ISOFIX

Чтобы отсоединить рычаги ISOFIX, нажмите на рычаги переключения ISOFIX с обеих сторон. Индикатор на кнопке ISOFIX станет красным.

СНЯТИЕ АВТОКРЕСЛА - TOP TETHER

Отсоедините ремень Top Tether от точек крепления в автомобиле. Ослабьте ремень. Индикатор станет красным.

РЕГУЛИРОВКА НАКЛОНА СИДЕНЬЯ

Чтобы отрегулировать наклон сиденья, нажмите на рычаг наклона (8, рис. B) и установите сиденье в нужное положение.

Сиденье имеет 4 уровня регулировки наклона в положении «лицом вперед» (рис. 20). В положении «лицом назад» сиденье должно находиться в полулежачем положении (положение «1»).

ПОВОРОТ СИДЕНЬЯ

Нажмите кнопку поворота сиденья (13, рис. B), а затем установите сиденье в положение, обращенное назад или вперед. Попробуйте переместить сиденье, правильно закрепленное оно не позволит вам изменить положение.

СНЯТИЕ И УСТАНОВКА ЧЕХЛА

Чехол следует отстегнуть и полностью снять с корпуса сиденья. Для этого:

1. Установите подголовник в максимально высокое положение (см.: Регулировка подголовника).

2. Начните снимать чехол с подголовника.

3. Снимите оставшуюся часть отделки.

Чтобы снова прикрепить чехол сиденья, выполните описанные выше действия в обратном порядке.

ЧИСТКА И ОБСЛУЖИВАНИЕ

Чехол можно стирать вручную при максимальной температуре 30°C. Не используйте сушилки при сушке. Покрытие не должно подвергаться воздействию солнечных лучей для сушки. Пластиковые детали можно чистить влажной тканью и мягким моющим средством.

Внимание! Не используйте сильнодействующие моющие средства или отбеливатели.

Фотографии носят ознакомительный характер, реальный вид товара может отличаться от представленного на фотографиях.

IT

Gentile Cliente!

In caso di un qualsiasi commento o domanda sul prodotto acquistato, non esitate a contattarci help@lionelo.com

Produttore:

BrandLine Group Sp. z o. o.
A. Kręglewskiego 1, 61-248 Poznań, Polonia

Il prodotto soddisfa i requisiti della norma: R129/03.

Informazioni per il gruppo di statura da 40 a 105 cm (peso massimo del bambino 21 kg)

ATTENZIONE. Il presente dispositivo è un sistema di ritenuta migliorato per bambini della categoria "i-Size". È stato omologato in conformità al regolamento ONU n. 129 per l'uso in posizione seduta per le categorie "i-Size", indicate dai costruttori di veicoli nel manuale del proprietario del veicolo.

In caso di dubbi consultare il produttore o il rivenditore del sistema di ritenuta per bambini migliorato.

Informazioni per il gruppo di statura da 100 a 150 cm

ATTENZIONE. Il presente dispositivo è un sistema di ritenuta migliorato per bambini del tipo “seggolino rialzo di categoria i-Size”. È stato omologato in conformità al regolamento ONU n. 129 per l'uso principalmente in posizioni sedute per il tipo “i-Size”, indicate dai costruttori di veicoli nel manuale del proprietario del veicolo.

In caso di dubbi consultare il produttore o il rivenditore del sistema di ritenuta per bambini migliorato.

Il prodotto è idoneo per l'installazione solo nei luoghi contrassegnati con il simbolo  nella fig. B, contrassegnati come i-Size.

Il prodotto è idoneo per l'installazione nel luogo contrassegnato con il simbolo  nella fig. A, esclusivamente rivolto in avanti rispetto al senso di marcia e con l'airbag disattivato. Si consiglia l'installazione del seggiolino auto solo sui sedili posteriori dell'auto.

Il prodotto è idoneo per l'installazione nel luogo contrassegnato con il simbolo  nella fig. A, solo se il luogo è dotato di cintura di sicurezza.

AVVERTENZE:

1. Il prodotto è destinato a bambini di peso fino a 36 kg e di altezza compresa tra 40 e 150 cm.
2. Se il bambino ha meno di 15 mesi o meno di 76 cm di altezza, non utilizzare il seggiolino auto rivolto in avanti.
3. Gli elementi rigidi e le parti in plastica del sistema di ritenuta per bambini devono essere posizionati e installati in modo tale che in normali condizioni di utilizzo del veicolo non possano essere bloccati dal sedile scorrevole o dalle porte del veicolo.
4. In caso di installazione del seggiolino rivolto all'indietro, non utilizzare il seggiolino nelle aree in cui è attivo l'airbag anteriore.
5. Tutte le cinture di sicurezza che trattengono il bambino devono essere adattate alle dimensioni del bambino. Le cinture non devono essere attorcigliate.
6. Le cinghie che fissano il sistema di ritenuta al veicolo devono essere tese.
7. Assicurarsi che le cinture addominali vengano condotte in basso, per fissare correttamente il bacino.
8. Se il prodotto è stato esposto all'azione di agenti forti (come ad es. impatti), deve essere sostituito.
9. Non apportare modifiche al seggiolino auto o aggiungere nuove funzionalità senza l'approvazione dell'autorità di omologazione. Per garantire la massima sicurezza del bambino, il dispositivo deve essere fissato e utilizzato in conformità con le raccomandazioni del produttore.



10. Gli elementi in plastica di questo seggiolino auto possono riscaldarsi al sole e causare ustioni alla pelle del bambino.
11. Non lasciare mai il bambino da solo nel seggiolino auto.
12. I bagagli e altri oggetti simili devono essere protetti in modo da non causare lesioni in caso di collisione.
13. Non utilizzare il seggiolino auto senza il suo rivestimento in tessuto.
14. Il rivestimento non può essere sostituito con un rivestimento di un kit differente. Il rivestimento è parte integrale del kit e influisce sull'efficienza del sistema di ritenuta.
15. Conservare sempre questo manuale di istruzioni assieme al seggiolino.
16. Leggere il manuale di istruzioni del costruttore del veicolo.
17. Il dispositivo potrebbe non essere adatto a tutti i veicoli omologati in caso di regolazione per un intervallo superiore a 135 cm.

DESCRIZIONE DEI COMPONENTI (FIG. B)

- | | |
|---|---|
| 1. Poggiatesta | 10. Guida della cintura lombare |
| 2. Guida per gli spillacci | 11. Bracci ISOFIX |
| 3. Riduzione per neonati | 12. Leva di traslazione ISOFIX |
| 4. Cuscini protettivi per cinture di sicurezza a 5 punti | 13. Pulsante di rotazione del seggiolino |
| 5. Cinture di sicurezza a 5 punti | 14. Base del seggiolino auto |
| 6. Fibbia delle cinture di sicurezza | 15. Pulsante di regolazione della tensione delle cinture del seggiolino |
| 7. Cinghia di regolazione della tensione delle cinture del seggiolino | 16. Cintura Top Tether |
| 8. Leva di regolazione dell'inclinazione del seggiolino | 17. Regolatore di lunghezza della cinghia Top Tether |
| 9. Leva di regolazione del poggiatesta | 18. Gancio per cinghia Top Tether |

INSTALLAZIONE NELL'AUTO

Installazione del seggiolino auto	Orientamento del seggiolino	Posizione del seggiolino	Dimensioni del bambino
-----------------------------------	-----------------------------	--------------------------	------------------------

<ul style="list-style-type: none"> - Installazione mediante il sistema ISOFIX e la cinghia Top Tether. - Bambino allacciato con le cinture di sicurezza del seggiolino auto <p>Il seggiolino deve essere posizionato in posizione semi-reclinata (posizione "1").</p>	<p>Rivolto all'indietro</p>		<p>Da 40 a 105 cm</p> <p>Peso del bambino: massimo 21 kg</p>
<ul style="list-style-type: none"> - Installazione mediante il sistema ISOFIX e la cinghia Top Tether - Bambino allacciato con le cinture di sicurezza del seggiolino auto <p>Il seggiolino deve essere regolato in una delle 4 posizioni disponibili (vedi: Regolazione dell'inclinazione del seggiolino).</p>	<p>Rivolto in avanti</p>		<p>Da 76 a 105 cm</p> <p>Peso del bambino: massimo 21 kg</p>
<ul style="list-style-type: none"> - Installazione mediante sistema ISOFIX e cinture di sicurezza dell'auto - Installazione mediante le sole cinture di sicurezza dell'auto <p>Il seggiolino deve essere regolato in una delle 4 posizioni disponibili (vedi: Regolazione dell'inclinazione del seggiolino).</p>	<p>Rivolto in avanti</p>		<p>Da 100 a 150 cm</p>

RIVOLTO ALL'INDIETRO (40 - 105 CM)

1. Posizionare il seggiolino auto sul sedile dell'auto nel luogo previsto per l'installazione.
2. Spingere la leva di traslazione ISOFIX ed aprire i bracci ISOFIX (fig. 2). Ancorare i bracci ISOFIX ai ganci situati nel seggiolino auto. I bracci si collegheranno e avvertiremo un caratteristico clic (fig. 3). Se necessario, utilizzare le guide in plastica incluse nel kit per un facile montaggio (fig. 4).
3. Premere il pulsante di rotazione del seggiolino (13, fig. B), quindi posizionare il seggiolino nella posizione rivolta all'indietro rispetto al senso di marcia (fig. 1). Provare a spostare il seggiolino, se correttamente ancorato questo non consentirà il cambiamento di posizione.
4. Regolare l'inclinazione dello schienale in posizione semi-reclinata (posizione '1'), (vedi: Regolazione dell'inclinazione del seggiolino).
5. Premere il seggiolino auto contro lo schienale del sedile posteriore dell'auto. Spingere la base muovendola verso sinistra e verso destra in direzione dello schienale, per assicurarsi che questo sia premuto il più possibile contro il sedile dell'auto.
6. L'indicatore verde sul pulsante ISOFIX deve essere visibile su entrambi i lati (fig. 3).
7. Aprire la cinghia Top Tether, quindi spostare la fibbia e il gancio (18, fig. B) fino all'estremità della cinghia aperta (fig. 5).
8. Condurre la cinghia attraverso la guida per la cinghia Top Tether, situata nella parte superiore dello schienale del seggiolino (fig. 6).
9. Fissare la cinghia Top Tether ai punti di ancoraggio dell'auto. I punti di ancoraggio possono essere situati in luoghi diversi, a seconda del veicolo (fig. 7a).
10. Tendere la cinghia Top Tether e assicurarsi che l'indicatore sia verde (fig. 8). Il seggiolino sarà ora installato correttamente nell'auto (fig. 11).

ATTENZIONE! Quando si installa un seggiolino auto rivolto all'indietro rispetto al senso di marcia, al fine di mantenere la funzionalità del sistema di rotazione e non bloccarlo, è necessario condurre la cinghia Top Tether all'interno dell'auto.

11. Premere il pulsante di rotazione del seggiolino (13, fig. B), quindi posizionare il seggiolino in posizione laterale, ad un angolo di 90°. L'inserimento corretto verrà segnalato mediante uno scatto.
12. Posizionare il bambino nel seggiolino (fig. 28) e regolare il poggiatesta (vedi: Regolazione del poggiatesta).
13. Chiudere le cinture di sicurezza del seggiolino (vedi: Fissaggio e rimozione del bambino nel seggiolino auto).
14. Premere il pulsante di rotazione del seggiolino (13, fig. B), quindi posizionare il

seggolino nella posizione rivolta all'indietro rispetto al senso di marcia. Provare a spostare il seggiolino, se correttamente ancorato non consentirà il cambiamento di posizione.

RIVOLTO IN AVANTI (76 – 105 CM)

1. Posizionare il seggiolino auto sul sedile dell'auto nel luogo previsto per l'installazione.
2. Spingere la leva di traslazione ISOFIX ed aprire i bracci ISOFIX (fig. 2). Ancorare i bracci ISOFIX ai ganci situati nel seggiolino auto. I bracci si collegheranno e avvertiremo un caratteristico clic (fig. 3). Se necessario, utilizzare le guide in plastica incluse nel kit per un facile montaggio (fig. 4).
3. Premere il pulsante di rotazione del seggiolino (13, fig. B), quindi posizionare il seggiolino nella posizione rivolta all'indietro (fig. 1). Provare a spostare il seggiolino, se correttamente ancorato questo non consentirà il cambiamento di posizione.
4. Regolare l'inclinazione del seggiolino su una delle 4 posizioni disponibili (vedi: Regolazione dell'inclinazione del seggiolino).
5. Premere il seggiolino auto contro lo schienale del sedile posteriore dell'auto. Spingere la base muovendola verso sinistra e verso destra in direzione dello schienale, per assicurarsi che questo sia premuto il più possibile contro il sedile dell'auto.
6. L'indicatore verde sul pulsante ISOFIX deve essere visibile su entrambi i lati (fig. 3).

ATTENZIONE! Qualsiasi cambiamento dell'inclinazione dello schienale durante l'uso del seggiolino richiede una nuova regolazione della lunghezza della cinghia di fissaggio Top Tether superiore.

7. Aprire la cinghia Top Tether, quindi spostare la fibbia e il gancio (18, fig. B) fino all'estremità della cinghia aperta (fig. 5).
8. Condurre la cinghia attraverso la guida per la cinghia Top Tether, situata nella parte superiore dello schienale del seggiolino (fig. 6).
9. Fissare la cinghia Top Tether ai punti di ancoraggio dell'auto. I punti di ancoraggio possono essere situati in luoghi diversi, a seconda del veicolo (fig. 7b).
10. Tendere la cinghia Top Tether e assicurarsi che l'indicatore sia verde (fig. 8). Il seggiolino sarà ora installato correttamente nell'auto (fig. 11).
11. Posizionare il bambino nel seggiolino (fig. 28) e regolare il poggiatesta (vedi: Regolazione del poggiatesta).
12. Chiudere le cinture di sicurezza del seggiolino (vedi: Fissaggio e rimozione del bambino nel seggiolino auto).

SEGGIOLINO RIVOLTO IN AVANTI (100 – 150 CM)

1. Smontare le cinture di sicurezza (vedi: Smontaggio delle cinture del seggiolino).
2. Premere il pulsante di rotazione del seggiolino (13, fig. B), quindi posizionare il seggiolino nella posizione rivolta all'indietro (fig. 1). Provare a spostare il seggiolino, se correttamente ancorato non consentirà il cambiamento di posizione.
3. Posizionare il seggiolino auto sul sedile dell'auto nel luogo previsto per l'installazione.
4. Regolare l'inclinazione del seggiolino su una delle 4 posizioni disponibili (vedi: Regolazione dell'inclinazione del seggiolino).

Attenzione! Se si esegue l'installazione senza l'utilizzo del sistema ISOFIX, saltare i passaggi da 5 a 7.

5. Spingere la leva di traslazione ISOFIX ed aprire i bracci ISOFIX (fig. 2). Ancorare i bracci ISOFIX ai ganci situati nel seggiolino auto. I bracci si collegheranno e avvertiremo un caratteristico clic (fig. 3). Se necessario, utilizzare le guide in plastica incluse nel kit per un facile montaggio (fig. 4).
6. Premere il seggiolino auto contro lo schienale del sedile posteriore dell'auto. Spingere la base muovendola verso sinistra e verso destra in direzione dello schienale, per assicurarsi che questo sia premuto il più possibile contro il sedile dell'auto.
7. L'indicatore verde sul pulsante ISOFIX deve essere visibile su entrambi i lati (fig. 3).
8. Posizionare il bambino nel seggiolino (fig. 28) e regolare il poggiatesta (vedi: Regolazione del poggiatesta).
9. Estrarre la cintura di sicurezza dell'auto (fig. 9).
10. Condurre la cintura per le spalle attraverso la guida della cintura per le spalle (2, fig. B), presente nella parte inferiore del poggiatesta del seggiolino. Condurre la cintura addominale attraverso la guida della cintura addominale (10, fig. B).
11. Allacciare le cinture di sicurezza (fig. 10). Avvertiremo un caratteristico clic. Assicurarsi che le cinture non siano attorcigliate (fig. 11A).
12. Assicurarsi che le cinture siano posizionate correttamente nelle guide e tese e che la fibbia non sia troppo vicina alla guida della cintura addominale (fig. 11B).

CHIUSURA E APERTURA DELLE CINTURE DEL SEGGIOLINO

1. Allentare le cinture del seggiolino premendo il pulsante di regolazione della tensione, quindi tirare le cinture di sicurezza (fig. 12).
2. Slacciare le cinture premendo il pulsante rosso sulla fibbia (fig. 17).
3. Posizionare il bambino nel seggiolino.

4. Regolare il poggiatesta (vedi: Regolazione del poggiatesta).
5. Collegare i connettori delle cinture (fig. 13), quindi inserirli nella fibbia (fig. 14). Avvertiremo un caratteristico clic. Le cinture di sicurezza sono ora allacciate (fig. 15).
6. Per stringere le cinture, tirare la cinghia di regolazione della tensione delle cinture (fig. 16). Per allentare le cinture di sicurezza: premere il pulsante di regolazione e tirare gli spillacci (fig. 12).

Attenzione! Assicurarsi che le cinture del seggiolino siano tese, si adattino perfettamente al corpo del bambino e che non siano attorcigliate. Assicurarsi che le cinture addominali siano condotte in basso e fissino il bacino del bambino. Le cinture devono aderire al corpo del bambino, tuttavia non devono essere troppo tese e non devono causare disagio.

Attenzione! I bambini al di sotto dei 87 cm di altezza possono utilizzare il seggiolino solo con la riduzione.

REGOLAZIONE DEL POGGIATESTA

Per modificare l'altezza del poggiatesta:

1. Tenendo premuto il pulsante di regolazione della tensione delle cinture di sicurezza, slacciare e allentare le cinture di sicurezza (fig. 12). Ciò consentirà di eseguire più liberamente la regolazione dell'altezza del poggiatesta.
2. Tirare la leva di regolazione del poggiatesta (fig. 18).

La regolazione dell'altezza degli spillacci è integrata con la regolazione dell'altezza del poggiatesta. Regolando l'altezza del poggiatesta, l'altezza degli spillacci verrà impostata automaticamente.

Attenzione! Il poggiatesta deve essere regolato in modo che gli spillacci non siano troppo in alto, ad es. in corrispondenza della linea delle orecchie o più in alto, o troppo in basso, ad es. dietro la schiena del bambino. Gli spillacci devono essere all'altezza delle spalle del bambino (fig. 19)

SMONTAGGIO DELLE CINTURE DEL SEGGIOLINO

Per rimuovere le cinture di sicurezza, seguire la procedura seguente:

1. Tenendo premuto il pulsante di regolazione della tensione delle cinture di sicurezza del seggiolino, allentare le cinture (fig. 12).
2. Tirare la leva di regolazione del poggiatesta e sollevare il poggiatesta (fig. 21).
3. Aprire il rivestimento sul retro del seggiolino (fig. 22).
4. Rimuovere le asole delle cinture dalla piastra metallica di collegamento (fig. 23) e dalla leva del poggiatesta (fig. 24).

5. Condurre la parte superiore degli spillacci attraverso le apposite aperture nello schienale del seggiolino (fig. 25).
6. Slacciare le cinture di sicurezza (vedi: Chiusura e apertura delle cinture del seggiolino).
7. Rimuovere la fibbia delle cinture di sicurezza del seggiolino dal cuscino protettivo. Quindi condurre l'estremità metallica della cintura attraverso l'apposito foro nel seggiolino e rimuovere la cintura (fig. 26).
8. Collocare i componenti rimossi della cintura di sicurezza nella una tasca all'interno del rivestimento del seggiolino (fig. 27).

Per rimontare le cinture, eseguire le stesse operazioni in ordine inverso.

RIMOZIONE DEL SEGGIOLINO AUTO – ISOFIX

Per scollegare i bracci ISOFIX, premere le leve di traslazione ISOFIX su entrambi i lati. L'indicatore sul pulsante ISOFIX cambierà il colore in rosso.

RIMOZIONE DEL SEGGIOLINO AUTO – TOP TETHER

Scollegare la cinghia Top Tether dai punti di ancoraggio dell'auto. Allentare la cinghia. L'indicatore cambierà colore in rosso.

REGOLAZIONE DELL'INCLINAZIONE DEL SEGGIOLINO

Per regolare l'inclinazione del seggiolino, premere la leva di regolazione dell'inclinazione (8, fig. B) e regolare il seggiolino nella posizione desiderata.

Il seggiolino dispone di 4 livelli di regolazione dell'inclinazione nella posizione in avanti rispetto al senso di marcia (fig. 20). Nella posizione rivolta all'indietro rispetto al senso di marcia, il seggiolino deve essere posizionato in posizione semi-reclinata (posizione "1").

ROTAZIONE DEL SEGGIOLINO

Premere il pulsante di rotazione del seggiolino (13 fig. B), quindi posizionare il seggiolino nella posizione rivolta all'indietro. Provare a spostare il seggiolino, se correttamente ancorato non consentirà il cambiamento di posizione.

RIMOZIONE E MONTAGGIO DEL RIVESTIMENTO

Il rivestimento deve essere slacciato e rimosso completamente dal corpo del seggiolino. Per eseguire questa operazione:

1. Regolare il poggiatesta nella posizione più alta disponibile (vedi: Regolazione del poggiatesta).

2. Iniziare a rimuovere il rivestimento presente sul poggiatesta.

Rimuovere i restanti elementi del rivestimento.

Per rimontare il rivestimento sul seggiolino, seguire i passaggi precedenti in ordine inverso.

PULIZIA E MANUTENZIONE

Il rivestimento può essere lavato a mano ad una temperatura massima di 30°C. Il rivestimento non deve essere asciugato in asciugatrice. Il rivestimento non deve essere esposto ai raggi del sole per l'asciugatura. Le parti in plastica possono essere pulite con un panno umido e un detergente delicato.

Attenzione! Non utilizzare detergenti forti o agenti sbiancanti.

Le immagini hanno carattere illustrativo, l'aspetto reale dei prodotti può differire da quello presentato nelle immagini.

FR

Cher client!

Si vous avez des questions ou remarques relatives au produit acheté, n'hésitez pas à nous contacter à l'adresse : help@lionelo.com

Producteur:

BrandLine Group Sp. z o. o.

A. Kręglewskiego 1, 61-248 Poznań, Pologne

Le produit répond aux exigences de la norme : R129/03.

Informations pour le groupe de taille de 40 à 105 cm (poids maximum de l'enfant 21 kg)

ATTENTION : Il s'agit d'un dispositif de retenue pour enfants amélioré pour la catégorie « i-Size ». Il a été homologué, conformément au règlement n° 129 de l'ONU, pour une utilisation aux places assises de la catégorie « i-Size » indiquées par les constructeurs automobiles dans le manuel du propriétaire du véhicule.

En cas de doute, consultez le fabricant ou le détaillant du dispositif de retenue pour enfants amélioré.

Informations pour le groupe de taille de 100 à 21 kg

ATTENTION : Il s'agit d'un dispositif de retenue pour enfants amélioré du type « siège rehausseur de catégorie i-Size ». Il a été homologué conformément au règlement n° 129 de l'ONU, pour être utilisé principalement aux places assises « i-Size », comme indiqué par les constructeurs automobiles dans le manuel d'utilisation du véhicule.

En cas de doute, consultez le fabricant ou le détaillant du dispositif de retenue pour enfants amélioré.

Le produit ne peut être installé que sur les sièges indiqués dans la figure B, marqués ✓ dans la figure B, marqués i-Size.

Le produit est adapté à l'installation dans le siège marqué du symbole ③ dans la Fig. A, uniquement face à la route et avec l'airbag désactivé. Il est recommandé de n'installer le siège que sur les sièges arrière de la voiture.

Le produit ne peut être monté sur le siège marqué ② dans la figure A que si le siège est équipé d'une ceinture de sécurité.

AVERTISSEMENTS :

1. Le produit est conçu pour les enfants pesant jusqu'à 36 kg et mesurant entre 40 et 150 cm.
2. Si votre enfant a moins de 15 mois ou mesure moins de 76 cm, n'utilisez pas de siège orienté face à la route.
3. Les pièces dures et les pièces en plastique du dispositif de retenue pour enfants doivent être positionnées et installées de manière à ce qu'elles ne puissent pas être coincées par un siège coulissant ou une porte du véhicule dans des conditions normales d'utilisation du véhicule.
4. Pour une installation face à l'arrière, n'utilisez pas le siège où l'airbag frontal est activé.
5. Les ceintures de sécurité qui maintiennent l'enfant doivent être adaptées à sa taille. Les ceintures ne doivent pas être tordues.
6. Les bandes qui fixent le dispositif de retenue au véhicule doivent être tendues.
7. Veillez à ce que les ceintures de hanche soient basses afin de maintenir le bassin de manière adéquate.
8. Si le produit a été exposé à des facteurs violents (tels que des chocs), il doit être remplacé.
9. Ne modifiez pas le siège et n'ajoutez pas de nouveaux composants sans l'accord de l'autorité d'homologation. Pour garantir une sécurité maximale à votre enfant, l'équipement doit être fixé et utilisé comme recommandé dans les instructions.
10. Les parties en plastique de ce siège peuvent chauffer au soleil et provoquer des

brûlures sur la peau de l'enfant.



11. Ne laissez jamais un enfant seul dans un siège bébé dans un véhicule.
12. Les bagages et autres objets similaires doivent être attachés de manière à ne pas causer de blessures en cas de collision.
13. N'utilisez pas le siège bébé sans sa housse en tissu.
14. La housse ne peut pas être remplacée par un élément d'un autre jeu. Il fait partie intégrante du kit et affecte le fonctionnement du dispositif de retenue.
15. Gardez toujours ce manuel d'utilisation à portée de main.
16. Reportez-vous au manuel d'utilisation du constructeur du véhicule.
17. Le dispositif peut ne pas convenir à tous les véhicules homologués lorsqu'il est réglé pour une portée supérieure à 135 cm.

DESCRIPTION DES PIÈCES (FIG. B)

- | | |
|---|--|
| 1. Appui-tête | 9. Levier de réglage de l'appui-tête |
| 2. Guide de la bandoulière | 10. Guide de la ceinture de hanche |
| 3. Insert réducteur pour bébés | 11. Bras Isofix |
| 4. Coussins de protection pour les ceintures de sécurité à 5 points d'ancrage | 12. Levier coulissant Isofix |
| 5. Sangles de sécurité à 5 points | 13. Bouton de rotation du siège bébé |
| 6. Boucle de la ceinture de sécurité | 14. Embase du siège bébé |
| 7. Bande de réglage des ceintures du siège bébé | 15. Bouton de réglage de la tension de la ceinture de sécurité |
| 8. Levier de réglage de l'inclinaison du siège | 16. Sangle Top Tether |
| | 17. Réglage de la longueur de la sangle Top Tether |
| | 18. Crochet de la ceinture Top Tether |

MONTAGE DANS LA VOITURE

Fixation du siège bébé	Orientation du siège bébé	Position du siège bébé	Dimensions de l'enfant
------------------------	---------------------------	------------------------	------------------------

<ul style="list-style-type: none"> - Fixation par ISOFIX et sangle Top Tether - Enfant portant les sangles de sécurité du siège bébé <p>Le siège doit être placé en position semi-inclinée (position « 1 »).</p>	Face à l'arrière		<p>À partir de 40 à 105 cm</p> <p>Poids de l'enfant : maximum 21 kg</p>
<ul style="list-style-type: none"> - Fixation par ISOFIX et sangle Top Tether - Enfant portant les sangles de sécurité du siège bébé <p>Réglez le siège bébé sur l'une des 4 positions disponibles (voir : Réglage de l'inclinaison du siège bébé).</p>	Face à la route		<p>À partir de 76 à 105 cm</p> <p>Poids de l'enfant : maximum 21 kg</p>
<ul style="list-style-type: none"> - Fixation via ISOFIX et ceintures de sécurité – Fixation via les ceintures de sécurité uniquement <p>Réglez le siège bébé sur l'une des 4 positions disponibles (voir : Réglage de l'inclinaison du siège bébé).</p>	Face à la route		<p>À partir de 100 à 150 cm</p>

FACE À L'ARRIÈRE (40-105 CM)

- Placez le siège bébé sur le siège arrière de la voiture dans l'espace prévu à cet effet.
- Appuyez sur le levier de commande Isofix et déployez les bras Isofix (figure 2). Ancrez les bras Isofix aux attaches situées sur le siège arrière de la voiture. Les bras s'emboîtent et vous entendez un clic caractéristique (fig. 3). Si nécessaire, utilisez les guides en plastique inclus dans le kit pour faciliter le montage (fig. 4).
- Appuyez sur le bouton de rotation du siège (13, fig. B) et mettez le siège en position face à l'arrière (fig. 1). Essayez de déplacer le siège, correctement ancré, il ne vous permettra pas de changer de position.
- Réglez l'inclinaison du dossier en position semi-inclinée (position « 1 »), (voir : Réglage

de l'inclinaison du siège bébé).

5. Appuyez le siège contre le dossier du siège arrière auto. Poussez l'embase en effectuant un mouvement gauche-droite vers le dossier pour s'assurer qu'elle est appuyée aussi fermement que possible contre le siège de la voiture.
6. L'indicateur vert du bouton ISOFIX doit être visible des deux côtés (figure 3).
7. Déroulez la sangle Top Tether, puis faites glisser la boucle et le crochet (18, fig. B) sur l'extrémité de la ceinture déroulée (fig. 5).
8. Faites passer la ceinture dans le guide de la ceinture Top Tether, situé en haut du dossier du siège (fig. 6).
9. Attachez la sangle Top Tether aux points d'ancrage de la voiture. Les points d'ancrage peuvent être situés à différents endroits en fonction du véhicule (fig. 7a).
10. Serrez la sangle Top Tether et assurez-vous que l'indicateur est vert (fig. 8). Le siège est maintenant correctement installé dans la voiture.

ATTENTION ! Lors de l'installation du siège face à l'arrière, pour maintenir la fonctionnalité du système de rotation et ne pas le bloquer, acheminez la sangle Top Tether sur le côté intérieur de la voiture.

11. Appuyez sur le bouton de rotation du siège (13, fig. B), puis amenez le siège en position latérale, à un angle de 90°. Le réglage correct est signalé par un clic.
12. Placez l'enfant dans le siège et réglez l'appui-tête (voir : Réglage de l'appui-tête).
13. Attachez les sangles de sécurité du siège bébé (voir : Fixation et détachement de l'enfant dans le siège).
14. Appuyez sur le bouton de rotation du siège (13, fig. B) et mettez le siège en position face à l'arrière. Essayez de déplacer le siège, correctement ancré, il ne vous permettra pas de changer de position.

FACE À LA ROUTE (76-105 CM)

1. Placez le siège bébé sur le siège arrière de la voiture dans l'espace prévu à cet effet.
2. Appuyez sur le levier de commande Isofix et déployez les bras Isofix (figure 2). Ancrez les bras Isofix aux attaches situées sur le siège arrière de la voiture. Les bras s'emboîtent et vous entendez un clic caractéristique (fig. 3). Si nécessaire, utilisez les guides en plastique inclus dans le kit pour faciliter le montage (fig. 4).
3. Appuyez sur le bouton de rotation du siège (13, fig. B) et mettez le siège en position face à la route (fig. 1). Essayez de déplacer le siège, correctement ancré, il ne vous permettra pas de changer de position.
4. Réglez l'inclinaison du siège sur l'une des 4 positions disponibles (voir : Réglage de

l'inclinaison du siège bébé).

- Appuyez le siège contre le dossier du siège arrière auto. Poussez l'embase en effectuant un mouvement gauche-droite vers le dossier pour s'assurer qu'elle est appuyée aussi fermement que possible contre le siège de la voiture.
- L'indicateur vert du bouton ISOFIX doit être visible des deux côtés (figure 3).

ATTENTION ! Toute modification de l'inclinaison du dossier pendant l'utilisation du siège nécessite un réajustement de la longueur de la sangle Top Tether.

- Déroulez la sangle Top Tether, puis faites glisser la boucle et le crochet (18, fig. B) sur l'extrémité de la ceinture déroulée (fig. 5).
- Faites passer la ceinture dans le guide de la ceinture Top Tether, situé en haut du dossier du siège (fig. 6).
- Attachez la sangle Top Tether aux points d'ancrage de la voiture. Les points d'ancrage peuvent être situés à différents endroits en fonction du véhicule (fig. 7b).
- Serrez la sangle Top Tether et assurez-vous que l'indicateur est vert (fig. 8). Le siège est maintenant correctement installé dans la voiture.
- Placez l'enfant dans le siège et réglez l'appui-tête (voir : Réglage de l'appui-tête).
- Attachez les sangles de sécurité du siège bébé (voir : Fixation et détachement de l'enfant dans le siège).

FACE À LA ROUTE (100–150 CM)

- Retirez les ceintures de sécurité (voir : Retrait des ceintures de sécurité).
- Appuyez sur le bouton de rotation du siège (13, fig. B) et mettez le siège en position face à la route (fig. 1). Essayez de déplacer le siège, correctement ancré, il ne vous permettra pas de changer de position.
- Placez le siège bébé sur le siège arrière de la voiture dans l'espace prévu à cet effet.
- Réglez l'inclinaison du siège sur l'une des 4 positions disponibles (voir : Réglage de l'inclinaison du siège bébé).

Attention ! En cas d'installation sans système Isofix, sauter les étapes 5 à 7.

- Appuyez sur le levier de commande Isofix et déployez les bras Isofix (figure 2). Ancrez les bras Isofix aux attaches situées sur le siège arrière de la voiture. Les bras s'emboîtent et vous entendez un clic caractéristique (fig. 3). Si nécessaire, utilisez les guides en plastique inclus dans le kit pour faciliter le montage (fig. 4).
- Appuyez le siège contre le dossier du siège arrière auto. Poussez l'embase en effectuant un mouvement gauche-droite vers le dossier pour s'assurer qu'elle est appuyée aussi

fermement que possible contre le siège de la voiture.

7. L'indicateur vert du bouton ISOFIX doit être visible des deux côtés (figure 3).
8. Placez l'enfant dans le siège et réglez l'appui-tête (voir : Réglage de l'appui-tête).
9. Retirez la ceinture de sécurité de voiture (figure 9)
10. Faites passer la ceinture épaulière dans le guide (2, fig. B), situé au bas de l'appui-tête du siège bébé. Faites passer la ceinture de hanche dans le guide de la ceinture de hanche (10, fig. B).
11. Attachez les ceintures de sécurité (figure 10). Vous entendrez un clic distinctif. Assurez-vous que les sangles ne sont pas torsadées (fig. 11A).
12. Assurez-vous que les ceintures sont correctement positionnées dans les guides et serrées, et que la boucle n'est pas trop proche du guide des ceintures de hanche (figure 11B).

ATTACHEMENT ET DÉTACHEMENT DES CEINTURES DU SIÈGE BÉBÉ

1. Détachez les ceintures de sécurité en appuyant sur le bouton de réglage de la tension et en tirant sur les ceintures (fig. 12).
2. Détachez les sangles en appuyant sur le bouton rouge de la boucle (fig. 17).
3. Placez l'enfant dans le siège bébé.
4. Réglez l'appui-tête (voir : Réglage de l'appui-tête).
5. Branchez les connecteurs de la ceinture (fig. 13) et insérez-les dans la boucle (fig. 14). Vous entendrez un clic distinctif. Les ceintures de sécurité sont maintenant attachées (fig. 15).
6. Pour tendre les sangles, tirez sur la bandes de réglage de la tension des sangles (fig. 16). Pour desserrer les sangles, appuyez sur le bouton de réglage de la ceinture et tirez sur les sangles épaulières (fig. 12).

Attention ! Assurez-vous que les ceintures de sécurité sont bien tendues, qu'elles épousent bien le corps de l'enfant et qu'elles ne sont pas torsadées. Assurez-vous que les sangles de hanche descendent bas et protègent le bassin de l'enfant. Les sangles doivent être serrées contre le corps de l'enfant, mais ne doivent pas être trop serrées et provoquer une gêne.

Attention ! Les enfants d'une taille inférieure à 87 cm ne peuvent utiliser le siège qu'avec un insert réducteur.

RÉGLAGE DE L'APPUI-TÊTE

Pour modifier la hauteur de l'appui-tête :

1. Tout en maintenant le bouton de réglage de la tension des ceintures de sécurité, détachez et détendez les ceintures de sécurité (fig. 12). Cela vous permettra de régler la hauteur de l'appui-tête plus librement.
2. Tirez le levier de réglage de l'appui-tête (fig. 18).

Le réglage de la hauteur des sangles épaulières est intégré au réglage de la hauteur de l'appui-tête. En réglant la hauteur de l'appui-tête, la hauteur des sangles épaulières se règle automatiquement.

Attention ! L'appui-tête doit être réglé de façon à ce que les sangles épaulières ne soient ni trop hautes, par exemple au niveau ou au-dessus de la ligne des oreilles, ni trop basses, par exemple derrière le dos de l'enfant. Les sangles épaulières doivent être à la hauteur des épaules de l'enfant (figure 19)

RETRAIT DES CEINTURES DU SIÈGE BÉBÉ

Pour retirer les ceintures du siège bébé, procédez comme suit :

1. Tout en maintenant le bouton de réglage de la tension des ceintures de siège bébé, détachez les ceintures de sécurité (fig. 12).
2. Tirez le levier de réglage de l'appui-tête et relevez l'appui-tête (fig. 21).
3. Détachez la housse située à l'arrière du siège bébé (fig. 22).
4. Retirez les boucles de la sangle de la plaque de connexion métallique (fig. 23) et du levier de l'appui-tête (fig. 24).
5. Passez la partie supérieure des sangles épaulières dans les trous correspondants du dossier (fig. 25).
6. Détachez les sangles du siège bébé (voir : Attachement et détachement des ceintures du siège bébé).
7. Retirez la boucle de la ceinture du siège bébé du coussin de protection. Passez ensuite l'extrémité métallique de la ceinture dans le trou correspondant du siège et retirez la ceinture (fig. 26).
8. Placez les éléments de la ceinture de sécurité retirés dans la pochette située à l'intérieur de la housse (fig. 27).

Pour réinstaller les ceintures, suivez les étapes ci-dessus dans l'ordre inverse.

RETRAIT DU SIÈGE BÉBÉ – ISOFIX

Pour détacher les bras Isofix, poussez les leviers de déplacement Isofix des deux côtés. L'indicateur du bouton ISOFIX devient rouge.

RETRAIT DU SIÈGE – TOP TETHER

Détachez la sangle Top Tether des points d'ancrage dans la voiture. Desserrez la ceinture. L'indicateur devient rouge.

RÉGLAGE DE L'INCLINAISON DU SIÈGE

Pour régler l'inclinaison du siège, appuyez sur le levier de réglage de l'inclinaison (8, fig. B) et placez le siège dans la position souhaitée.

Le siège bébé dispose de 4 niveaux de réglage de l'inclinaison en position face à la route (figure 20). En position face à l'arrière, placez le siège en position semi-inclinée (position « 1 »).

ROTATION DU SIÈGE

Appuyez sur le bouton de rotation du siège (13, fig. B), puis réglez le siège en position face à l'arrière ou face à la route. Essayez de déplacer le siège, correctement ancré, il ne vous permettra pas de changer de position.

RETRAIT ET POSE DE LA HOUSSE

Dézippez la housse et faites-la glisser jusqu'à ce qu'elle soit complètement détachée du corps du siège. À cette fin :

1. Réglez l'appui-tête dans la position la plus haute possible (voir : Réglage de l'appui-tête).
2. Commencez à retirer la housse située sur l'appui-tête.
3. Retirez les morceaux de la housse restants.

Pour rattacher la housse au siège, suivez les étapes ci-dessus dans l'ordre inverse.

NETTOYAGE ET ENTRETIEN

La housse peut être lavée à la main à une température maximale de 30 °C. N'utilisez pas de sèche-linge pour le séchage. La housse ne doit pas être exposée à la lumière du soleil pour le séchage. Les parties en plastique peuvent être nettoyées avec un chiffon humide et un détergent doux.

Attention ! N'utilisez pas de détergents puissants ou d'agents de blanchiment.

Les photos sont fournies à titre d'illustration uniquement, l'apparence réelle des produits peut différer de celle montrée dans les images.

¡Apreciado cliente!

Si tienes algún comentario o pregunta sobre algún producto que hayas comprado, por favor contacta con nosotros: help@lionelo.com

Fabricante:

BrandLine Group Sp. z o. o.
A. Kręglewskiego 1, 61-248 Poznań, Polonia

El producto cumple con los requisitos de la norma: R129/03.

Información para el grupo de altura de 40 a 105 cm (peso máximo del niño 21 kg)**NOTA**

Se trata de un sistema de retención infantil mejorado de la categoría «i-Size». Está homologado de conformidad con el Reglamento n.º 129 de las Naciones Unidas para su uso principalmente en las plazas de asiento de la categoría «i-Size» indicadas por los fabricantes de vehículos en el manual del usuario del vehículo.

En caso de duda, consulte al fabricante o minorista del sistema de retención infantil mejorado.

Información para el grupo de altura de 100 a 150 cm**NOTA**

Se trata de un sistema de retención infantil mejorado del tipo «asiento elevador i-Size». Está homologado de conformidad con el Reglamento n.º 129 de las Naciones Unidas para su uso principalmente en las plazas de asiento para «i-Size» indicadas por los fabricantes de vehículos en el manual del usuario del vehículo.

En caso de duda, consulte al fabricante o minorista del sistema de retención infantil mejorado.

El producto es adecuado para su instalación sólo en lugares marcados con el símbolo  en la figura B y marcados como i-Size.

El producto es adecuado para su instalación en el lugar marcado con el símbolo  en la figura A sólo en la dirección de la marcha y con un airbag inactivo. Se recomienda instalar la silla sólo en los asientos traseros del coche.

El producto es adecuado para su instalación en el lugar marcado con el símbolo  en la figura A sólo si el lugar está equipado con un cinturón de seguridad.

ADVERTENCIAS:



- 1.** El producto está destinado a niños de hasta 36 kg de peso y con una altura de entre 40 y 150 cm.
- 2.** Si su hijo tiene menos de 15 meses de edad o menos de 76 cm de altura, no use la silla de seguridad en dirección de la marcha.
- 3.** Las partes duras y las piezas plásticas del sistema de retención infantil deben colocarse e instalarse de modo que no puedan quedar atrapados por un asiento corredizo o una puerta del vehículo en condiciones normales de uso.
- 4.** Para la instalación en dirección contraria a la marcha, no use la silla infantil donde el airbag delantero está activo.
- 5.** Todos los cinturones de seguridad que sujeten al niño deberán ajustarse a su tamaño. Los cinturones no deben estar torcidos.
- 6.** Las correas que fijan el sistema de retención al vehículo deben estar tensadas.
- 7.** Asegúrese de que los cinturones de regazo estén bajo para asegurar adecuadamente la pelvis.
- 8.** Si el producto ha estado expuesto a factores fuertes (como el impacto), debe reemplazarse.
- 9.** No realice ningún cambio en la silla infantil ni añada nuevos componentes sin la aprobación de la autoridad de homologación. Para garantizar la máxima seguridad para el niño, el equipo debe fijarse y utilizarse de acuerdo con las instrucciones del manual.
- 10.** Las partes de plástico de esta silla infantil pueden calentarse al sol y causar quemaduras de la piel del niño.
- 11.** Nunca deje a su hijo solo en la silla en el coche.
- 12.** El equipaje y artículos similares deben estar asegurados para que no causen ninguna lesión en caso de colisión.
- 13.** La silla infantil no debe usarse sin su revestimiento de tela.
- 14.** El revestimiento no puede reemplazarse por uno de otro conjunto. Es una parte integral del conjunto e influye en el funcionamiento del sistema de retención.
- 15.** Lleve siempre consigo este manual de instrucciones.
- 16.** Consulte el manual del fabricante del vehículo.
- 17.** Es posible que el dispositivo no se adapte a todos los vehículos homologados si se ajusta a un rango de más de 135 cm.

DESCRIPCIÓN DE PIEZAS (FIG. B)

1. Reposacabezas
2. Guía de cinturón de hombro
3. Reductor para bebés
4. Almohadillas protectoras de cinturón de seguridad de 5 puntos
5. Cinturones de seguridad de 5 puntos
6. Hebilla de los cinturones de seguridad
7. Correa de ajuste de tensión de los cinturones de seguridad de la silla
8. Palanca de ajuste de inclinación del asiento
9. Palanca de ajuste del reposacabezas
10. Guía de cinturón de regazo
11. Brazos ISOFIX
12. Palanca deslizante ISOFIX
13. Botón de rotación del asiento
14. Base del asiento
15. Botón de ajuste de tensión de los cinturones de seguridad de la silla
16. Cinturón Top Tether
17. Regulador de longitud del cinturón Top Tether
18. Gancho del cinturón Top Tether

INSTALACIÓN EN EL COCHE

Instalación de la silla	Orientación de la silla	Posición de la silla	Medidas del niño	
<p>- Instalación con ISOFIX y cinturón Top Tether</p> <p>- Niño abrochado con cinturones de seguridad de la silla</p> <p>Coloque la silla en la posición reclinada (posición «1»).</p>	En dirección contraria a la marcha		De 40 a 105 cm	Peso del niño: máximo 21 kg

<p>- Instalación con ISOFIX y cinturón Top Tether</p> <p>- Niño abrochado con cinturones de seguridad de la silla</p> <p>La silla debe colocarse en una de las 4 posiciones disponibles (consulte: Ajuste de inclinación del asiento).</p>	<p>En dirección de la marcha</p>		<p>De 76 a 105 cm</p> <p>Peso del niño: máximo 21 kg</p>
<p>- Instalación con ISOFIX y cinturones de coche</p> <p>- Instalación sólo con los cinturones de coche</p> <p>La silla debe colocarse en una de las 4 posiciones disponibles (consulte: Ajuste de inclinación del asiento).</p>	<p>En dirección de la marcha</p>		<p>De 100 a 150 cm</p>

EN DIRECCIÓN CONTRARIA A LA MARCHA (40 a 105 CM)

1. Coloque la silla en el asiento del coche en el lugar destinado a la instalación.
2. Presione la palanca deslizante ISOFIX y extienda los brazos ISOFIX (fig. 2). Ancle los brazos ISOFIX en los ganchos ubicados en el asiento del coche. Los brazos se acoplarán y oirá un «clic» característico (fig. 3). Si es necesario, utilice las guías de plástico adjuntas al kit para facilitar el montaje (fig. 4).
3. Presione el botón de rotación del asiento (13, fig. B), luego coloque el asiento en la dirección opuesta a la marcha (fig. 1). Intente mover el asiento: si está bien anclado, no se moverá de su posición.
4. Ajuste la inclinación del respaldo a la posición semirreclinada (posición «1»), (consulte:

- Ajuste de inclinación del asiento).
5. Presione la silla hacia abajo contra el respaldo del asiento del coche. Empuje la base con un movimiento de izquierda a derecha contra el respaldo para asegurarse de que esté muy apretada contra el asiento del coche.
 6. El indicador verde en el botón ISOFIX debe ser visible en ambos lados (fig. 3).
 7. Expande el cinturón Top Tether, luego mueva la hebilla y el gancho (18, fig. B) hasta el extremo del cinturón expandido (fig. 5).
 8. Pase el cinturón a través de la guía del cinturón Top Tether ubicado en la parte superior del respaldo de la silla (fig. 6).
 9. Fije el cinturón Top Tether de los puntos de anclaje en el coche. Los puntos de anclaje pueden estar situados en diferentes ubicaciones dependiendo del vehículo (fig. 7a).
 10. Apriete el cinturón Top Tether y asegúrese de que el indicador esté verde (fig. 8). Ahora el asiento está correctamente instalado en el coche.

¡ATENCIÓN! Al instalar la silla en dirección contraria a la marcha, para mantener la funcionalidad del sistema de rotación y no bloquearlo, pase el cinturón Top Tether por el lado interior del coche.

11. Presione el botón de rotación del asiento (13, fig. B) y luego coloque el asiento en la posición lateral, en un ángulo de 90°. Un «clic» significa el ajuste correcto.
12. Coloque al niño en el asiento y ajuste el reposacabezas (consulte: Ajuste del reposacabezas).
13. Abroche los cinturones de seguridad de la silla (consulte: Sujetar y desabrochar al niño en la silla).
14. Presione el botón de rotación del asiento (13, fig. B), luego coloque el asiento en la dirección contraria a la dirección de la marcha. Intente mover el asiento: si está bien anclado, no se moverá de su posición.

EN DIRECCIÓN DE A LA MARCHA (76 a 105 CM)

1. Coloque la silla en el asiento del coche en el lugar destinado a la instalación.
2. Presione la palanca deslizante ISOFIX y extienda los brazos ISOFIX (fig. 2). Ancle los brazos ISOFIX en los ganchos ubicados en el asiento del coche. Los brazos se acoplarán y oirá un «clic» característico (fig. 3). Si es necesario, utilice las guías de plástico adjuntas al kit para facilitar el montaje (fig. 4).
3. Presione el botón de rotación del asiento (13, fig. B), luego coloque el asiento en la dirección de la marcha (fig. 1). Intente mover el asiento: si está bien anclado, no se moverá de su posición.

4. Coloque la inclinación del asiento en una de 4 posiciones disponibles (consulte: Ajuste de inclinación del asiento).
 5. Presione la silla hacia abajo contra el respaldo del asiento del coche. Empuje la base con un movimiento de izquierda a derecha contra el respaldo para asegurarse de que esté muy apretada contra el asiento del coche.
 6. El indicador verde en el botón ISOFIX debe ser visible en ambos lados (fig. 3).
- ¡ATENCIÓN! Cualquier cambio en la inclinación del respaldo durante el uso de la silla requiere un reajuste de la longitud del cinturón de sujeción superior Top Tether.**
7. Expanda el cinturón Top Tether, luego mueva la hebilla y el gancho (18, fig. B) hasta el extremo del cinturón expandido (fig. 5).
 8. Pase el cinturón a través de la guía del cinturón Top Tether ubicada en la parte superior del respaldo de la silla (fig. 6).
 9. Fije el cinturón Top Tether de los puntos de anclaje en el coche. Los puntos de anclaje pueden estar situados en diferentes ubicaciones dependiendo del vehículo (fig. 7b).
 10. Apriete el cinturón Top Tether y asegúrese de que el indicador esté verde (fig. 8). Ahora el asiento está correctamente instalado en el coche.
 11. Coloque al niño en el asiento y ajuste el reposacabezas (consulte: Ajuste del reposacabezas).
 12. Abroche los cinturones de seguridad de la silla (consulte: Sujetar y desabrochar al niño en la silla).

EN DIRECCIÓN DE A LA MARCHA (100 a 150 CM)

1. Retire los cinturones de seguridad (consulte: Desmontaje de los cinturones de la silla).
2. Presione el botón de rotación del asiento (13, fig. B), luego coloque el asiento en la dirección de la marcha (fig. 1). Intente mover el asiento: si está bien anclado, no se moverá de su posición.
3. Coloque la silla en el asiento del coche en el lugar destinado a la instalación.
4. Coloque la inclinación del asiento en una de 4 posiciones disponibles (consulte: Ajuste de inclinación del asiento).

¡Atención! Para la instalación sin el sistema ISOFIX, omita los pasos de 5 do 7.

5. Presione la palanca deslizante ISOFIX y extienda los brazos ISOFIX (fig. 2). Ancle los brazos ISOFIX en los ganchos ubicados en el asiento del coche. Los brazos se acoplarán y oirá un «clic» característico (fig. 3). Si es necesario, utilice las guías de plástico adjuntas al kit para facilitar el montaje (fig. 4).
6. Presione la silla hacia abajo contra el respaldo del asiento del coche. Empuje la base

con un movimiento de izquierda a derecha contra el respaldo para asegurarse de que esté muy apretada contra el asiento del coche.

7. El indicador verde en el botón ISOFIX debe ser visible en ambos lados (fig. 3).
8. Coloque al niño en el asiento y ajuste el reposacabezas (consulte: Ajuste del reposacabezas).
9. Saque el cinturón de seguridad del coche (fig. 9)
10. Pase la correa del hombro a través de la guía de la correa del hombro (2, fig. B), que se encuentra en la parte inferior del reposacabezas de la silla. Pase el cinturón de regazo a través de la guía del cinturón de regazo (10, Fig. B).
11. Abroche los cinturones de seguridad (fig. 10). Oirá un «clic» característico. Asegúrese de que cinturones no estén torcidos (fig. 11A).
12. Asegúrese de que los cinturones estén colocados correctamente en las guías y tensados y que la hebilla no esté demasiado cerca de la guía del cinturón de regazo (fig. 11B).

SUJETAR Y DESABROCHAR LOS CINTURONES DE LA SILLA

1. Afloje los cinturones de la silla presionando el botón de ajuste de tensión y tire de los cinturones (fig. 12).
2. Desabroche los cinturones pulsando el botón rojo de la hebilla (fig. 17).
3. Coloque al niño en el asiento.
4. Ajuste el reposacabezas (consulte: Ajuste del reposacabezas).
5. Conecte los conectores de los cinturones (fig. 13) e insértelos en la hebilla (fig. 14). Oirá un «clic» característico. Ahora los cinturones de seguridad de la silla están abrochados (fig. 15).
6. Para apretar los cinturones, tire de la correa de ajuste de tensión cinturones (fig. 16). Para aflojar los cinturones, presione el botón de ajuste de los cinturones y tire de los cinturones de hombro (fig. 12).

¡Atención! Asegúrese de que los cinturones de seguridad de la silla estén tensados, se adhieran bien al cuerpo del niño y no estén torcidos. Asegúrese de que los cinturones abdominales estén bajo y protejan la pelvis del niño. Los cinturones deben estar ajustados al cuerpo del niño, pero no deben estar demasiado apretados y causar molestias.

¡Atención! Los niños de menos de 87 cm de altura sólo pueden usar el asiento con un reductor.

AJUSTE DEL REPOSACABEZAS

Para cambiar la altura del reposacabezas:

1. Mientras mantiene presionado el botón de ajuste de tensión de los cinturones de seguridad, desabroche y afloje los cinturones (fig. 12). Esto le permitirá ajustar la altura del reposacabezas más libremente.
2. Tire de la palanca de ajuste del reposacabezas (fig. 18).

El ajuste de altura de la correa de hombro está integrado con el ajuste de altura del reposacabezas. Al ajustar la altura del reposacabezas, la altura de las correas de hombro se ajustará automáticamente.

¡Atención! Ajuste el reposacabezas de modo que los cinturones de hombro no estén demasiado alto, por ejemplo, en la línea de las orejas o más alto o demasiado bajo, por ejemplo, detrás de la espalda del niño. Los cinturones de hombro deben estar a la altura de los hombros del niño (fig. 19).

DESMONTAR LOS CINTURONES DE SEGURIDAD DE LA SILLA

Para desmontar los cinturones de la silla, siga estos pasos:

1. Mientras mantiene presionado el botón de ajuste de tensión de los cinturones de seguridad, afloje los cinturones (fig. 12).
2. Tire de la palanca de ajuste del reposacabezas y levante el reposacabezas (fig. 21).
3. Desabroche el revestimiento en la parte trasera de la silla (fig. 22).
4. Retire los lazos de los cinturones de la placa de unión metálica (fig. 23) y la palanca del reposacabezas (fig. 24).
5. Pase la parte superior de las correas de hombro a través de los orificios respectivos en el respaldo del asiento (fig. 25).
6. Desabroche los cinturones de seguridad de la silla (consulte: Sujetar y desabrochar los cinturones de seguridad).
7. Retire la hebilla de los cinturones de seguridad de la silla de la almohadilla protectora. Luego pase el extremo metálico del cinturón a través del orificio apropiado en el asiento y retire el cinturón (fig. 26).
8. Coloque los elementos de los cinturones de seguridad retirados de la silla en el bolsillo ubicado en el interior del revestimiento (fig. 27).

Para volver a instalar los cinturones, haga lo anterior en orden inverso.

DESMONTAJE DE LA SILLA: ISOFIX

Para separar los brazos ISOFIX, presione las palancas deslizantes ISOFIX en ambos lados. El indicador en el botón ISOFIX se pondrá rojo.

DESMONTAJE LA SILLA: TOP TETHER

Separe el cinturón Top Tether de los puntos de anclaje en el coche. Afloje la correa. El indicador se pondrá rojo.

AJUSTE DE INCLINACIÓN DEL ASIENTO

Para ajustar la inclinación del asiento, presione la palanca de control de inclinación (8, fig. B) y coloque el asiento en la posición seleccionada.

La silla tiene 4 niveles de ajuste de inclinación en la dirección de la marcha (fig. 20). En la dirección contraria a la marcha, coloque la silla en la posición reclinada (posición «1»).

ROTACIÓN DEL ASIENTO

Presione el botón de rotación del asiento (13, fig. B), luego coloque el asiento en la dirección contraria a la marcha o la dirección de la marcha. Intente mover el asiento: si está bien anclado, no se moverá de su posición.

RETIRADA E COLOCACIÓN DEL REVESTIMIENTO

El revestimiento debe desabrocharse y retirar completamente del cuerpo del asiento. Para ello:

1. Coloque el reposacabezas en la posición más alta disponible (consulte: Ajuste del reposacabezas).
2. Comience por quitar el revestimiento del reposacabezas.
3. Retire otros elementos del revestimiento.

Para volver a colocar el revestimiento en la silla, haga lo anterior en orden inverso.

LIMPIEZA Y MANTENIMIENTO

El revestimiento se puede lavar a mano a una temperatura máxima de 30 °C. No use secadores. No exponga el revestimiento a la luz solar para su secado. Las piezas de plástico se pueden limpiar con un paño húmedo y un detergente suave.

¡Atención! No use detergentes fuertes o agentes blanqueadores.

Las fotos son para fines ilustrativos, la apariencia real de los productos puede diferir de la presentada en las fotos.

Beste klant!

Als u opmerkingen of vragen heeft over een gekocht product, neem dan contact met ons op:
help@lionelo.com

Fabrikant:

BrandLine Group Sp. z o. o.
A. Kręglewskiego 1, 61-248 Poznań, Polen

Product voldoet aan de normen: R129/03.

Informatie voor groep met een lengte van 40 tot 105 cm (maximaal gewicht van het kind 21 kg)

LET OP. Het is verbeterd een kinderbeveiligingssysteem van de categorie "i-Size". Het is goedgekeurd overeenkomstig VN - reglement nr. 129 voor gebruik op zitplaatsen van de categorie "i-Size" zoals aangegeven door de voertuigfabrikanten in de gebruikershandleiding. Raadpleeg bij twijfels de fabrikant of de verkoper van het verbeterde kinderbeveiligingssysteem.

Informatie voor de groep van 100 tot 150 cm

LET OP. Het is een verbeterd kinderbeveiligingssysteem van de categorie "zittingverhoger i-Size". Het is goedgekeurd overeenkomstig VN - reglement nr. 129 voor gebruik op voornamelijk "zitplaatsen van de categorie i-Size" zoals aangegeven door de voertuigfabrikanten in de gebruikershandleiding.

Raadpleeg bij twijfels de fabrikant of de verkoper van het verbeterde kinderbeveiligingssysteem. Het product is enkel geschikt voor montage op plaatsen met de symbolen  op afb. B, gemarkeerd als i-Size.

Het product is enkel geschikt voor montage op plaatsen met het symbool  op afb. A enkel voorwaarts gericht en met een niet actieve airbag. Het wordt geadviseerd om de autostoel enkel op de achterbank te installeren.

Het product is enkel geschikt voor montage op plaatsen met het symbool  op afb. A en als die plaats met een veiligheidsgordens is voorzien.

WAARSCHUWINGEN:

1. Het product is geschikt voor kinderen tot 36 kg en tussen 40 en 150 cm lang.
2. Als uw kind jonger is dan 15 maanden of onder 76 cm, gebruik dan geen voorwaarts gericht autostoeltje.



3. Zorg ervoor dat de autostoel ergens wordt bevestigd waar er geen harde voorwerpen en kunststof onderdelen, tussen portieren of verstelbare passagierszetels kunnen vastklemmen wanneer het stoeltje onder normale omstandigheden is gebruikt.
4. Bij montage met achterwaarts gerichte autostoel gebruik de stoel niet waar de voorste airbag actief is.
5. De veiligheidsgordels waarmee uw kind wordt vastgehouden, moeten goed aan zijn grootte worden aangepast. De veiligheidsgordels mogen niet worden gedraaid.
6. De hechtbandjes waarmee het beveiligingssysteem aan het voertuig is bevestigd, moeten zijn gespannen.
7. Zorg ervoor dat de heupgordels laag lopen en het bekken voldoende beveiligen.
8. Als het product aan sterke invloeden (bv. stoten/aanrijding) is blootgesteld, moet dan worden vervangen.
9. Wijzig niets aan de autostoel en voeg geen nieuwe onderdelen toe zonder de goedkeuring van de goedkeuringsinstantie. Om het kind maximale veiligheid te garanderen, moet de uitrusting volgens de instructies worden bevestigd en gebruikt.
10. De kunststof onderdelen van dit autostoeltje kunnen in de zon warm worden en vervolgens de brandwonden veroorzaken.
11. Laat uw kind nooit alleen in een autostoeltje.
12. Bagage en andere voorwerpen moeten zo worden vastgezet dat ze bij een aanrijding geen letsel kunnen veroorzaken.
13. De autostoel mag niet zonder de textiel hoes worden gebruikt.
14. De hoes kan niet door een andere uit een andere set worden vervangen. Het is een integraal onderdeel van de set en beïnvloedt de werking van het beveiligingssysteem.
15. Neem deze gebruiksaanwijzing altijd mee.
16. Lees de gebruiksaanwijzing van de voertuigfabrikant.
17. Het systeem zal mogelijk niet op alle goedgekeurde voertuigen passen wanneer ingesteld voor een bereik van meer dan 135 cm.

OMSCHRIJVING VAN DE ONDERDELEN (AFB. B)

- | | |
|---|---------------------------------------|
| 1. Hoofdsteun | 5. 5-punts veiligheidsgordel |
| 2. Geleider van schoudergordel | 6. Gesp van de veiligheidsgordel |
| 3. Stoelbekleding (inzetstuk) voor baby | 7. Verstelriem van de autostoelgordel |
| 4. Beschermingskussen van 5-punts veiligheidsgordel | 8. Verstelhendel van het zitje |
| | 9. Verstelhendel van de hoofdsteun |

10. Geleider van heupgordel
11. ISOFIX - armen
12. ISOFIX - verstelingshendel
13. Rotatieknop van het zitje
14. Autostoel base
15. Verstelknop van de autostoelgordel
16. Top Tether riem
17. Lengteverstelling van de Top Tether riem
18. Haak van de Top Tether riem

IN DE AUTO INSTALLEREN

Autostoeltje installeren	Oriëntatie van de autostoel	Positie van het autostoeltje	Lichaamslengte van het kind
<p>- Installatie met ISOFIX en Top Tether riem</p> <p>- Kind met veiligheidsgordel van het autostoeltje beveiligd</p> <p>Plaats het autostoeltje in een half-liggende stand (stand "1").</p>	Achterwaarts gericht		<p>van 40 tot 105 cm</p> <p>Maximaal gewicht van een kind is: 21 kg.</p>
<p>- Installatie met ISOFIX en Top Tether riem</p> <p>- Kind met veiligheidsgordel van het autostoeltje beveiligd</p> <p>Plaats het autostoeltje in een van de 4 mogelijke standen (zie: Autostoel verstellen).</p>	Voorwaarts gericht		<p>Van 76 tot 105 cm</p> <p>Maximaal gewicht van een kind is: 21 kg.</p>

<p>- Installatie met ISOFIX en en autogordel - Installatie enkel met autogordel</p> <p>Plaats het autostoeltje in een van de 4 mogelijke standen (zie: Autostoel verstellen).</p>	<p>Voorwaarts gericht</p>		<p>Van 100 tot 150 cm</p>
--	---------------------------	--	---------------------------

ACHTERWAARTS GERICHT (40 – 105 cm)

1. Plaats het autostoeltje op de achterbank op de installatieplaats.
2. Druk de ISOFIX - verstelhendel en schuif de ISOFIX -armen uit (afb. 2). Veranker de ISOFIX-armen aan de klemmen in de autobank. De armen vergrendelen en er is een karakteristieke klik te horen (afb. 3). Gebruik indien nodig de meegeleverde kunststof geleiders om de installatie te vergemakkelijken (afb. 4).
3. Druk op de rotatieknop van het zitje (13, afb. B) en plaats het zitje vervolgens in een achterwaartse positie (afb. 1). Beweeg het zitje, wanneer correct verankerd wordt niet verplaatst.
4. Stel de rugleuning in een halfliggende stand (stand "1"), (zie: Autostoel verstellen).
5. Druk het autostoeltje tegen de rugleuning van de autobank. Duw de base met een links-rechts beweging in de richting van de rugleuning om ervoor te zorgen dat deze zo stevig mogelijk tegen de autozetel wordt gedrukt.
6. De groene aanduiding op ISOFIX moet aan beide zijden zichtbaar zijn (afb. 3).
7. Vouw de Top Tether riem uit en schuif de gesp en de haak (18 afb. B) op het uiteinde van de uitgevouwen riem (afb. 5).
8. Voer de riem door de geleider van Top Tether riem aan de bovenkant van de rugleuning van het autostoeltje (afb. 6).
9. Bevestig Top Tether aan de verankeringspunten in de auto. De verankeringspunten kunnen zich op verschillende plaatsen bevinden, afhankelijk van het voertuig (afb. 7a).
10. Span Top Tether en controleer dat de aanwijzing groen is (afb. 8). De autostoel is nu correct in de auto geïnstalleerd.

LET OP! Bij de installatie van het achterwaarts gericht autostoeltje moet de Top Tether riem aan de binnenzijde van de auto worden geleid om de functionaliteit van het rotatiesysteem te verzekeren en het niet te blokkeren.

11. Druk op de rotatieknop van het zitje (13, afb. B) en plaats het zitje vervolgens in

een zijwaartse positie, onder een hoek van 90°. De juiste instelling wordt door een klik aangegeven.

12. Plaats het kind in het zitje en stel de hoofdsteen in (zie Hoofdsteen verstellen).
13. Sluit de veiligheidsgordel van het autostoeltje (zie: Het kind in het autostoeltje vast- en losmaken)
14. Druk op de rotatieknop van het zitje (13, afb. B) en plaats het zitje vervolgens in een achterwaartse positie. Beweeg het zitje, wanneer correct verankerd wordt niet verplaatst.

VOORWAARTS GERICHT (76 – 105 CM)

1. Plaats het autostoeltje op de achterbank op de installatieplaats.
2. Druk de ISOFIH - verstelhendel en schuif de ISOFIX -armen uit (afb. 2). Veranker de ISOFIX-armen aan de klemmen in de autobank. De armen vergrendelen en er is een karakteristieke klik te horen (afb. 3). Gebruik indien nodig de meegeleverde kunststof geleiders om de installatie te vergemakkelijken (afb. 4).
3. Druk op de rotatieknop van het zitje (13, afb. B) en plaats het zitje vervolgens in een achterwaartse positie (afb. 1). Beweeg het zitje, wanneer correct verankerd wordt niet verplaatst.
4. Plaats het autostoeltje in een van de 4 mogelijke standen (zie: Autostoel verstellen).
5. Druk het autostoeltje tegen de rugleuning van de autobank. Duw de base met een links-rechts beweging in de richting van de rugleuning om ervoor te zorgen dat deze zo stevig mogelijk tegen de autozetel wordt gedrukt.
6. De groene aanduiding op ISOFIX moet aan beide zijden zichtbaar zijn (afb. 3).

LET OP! Na elke wijziging van de helling van de rugleuning tijdens het gebruik van de autostoel is het nodig om de lengte van de bovenste bevestigingspunt Top Tether riem aan te passen.

7. Vouw de Top Tether riem uit en schuif de gesp en de haak (18 afb. B) op het uiteinde van de uitgevouwen riem (afb. 5).
8. Voer de riem door de geleider van Top Tether riem aan de bovenkant van de rugleuning van het autostoeltje (afb. 6).
9. Bevestig Top Tether aan de verankeringspunten in de auto. De verankeringspunten kunnen op verschillende plaatsen voorkomen, afhankelijk van het voertuig (afb. 7b).
10. Span Top Tether en controleer dat de aanwijzing groen is (afb. 8). De autostoel is nu correct in de auto geïnstalleerd.
11. Plaats het kind in het zitje en stel de hoofdsteen in (zie Hoofdsteen verstellen).

12. Sluit de veiligheidsgordel van het autostoeltje (zie: Het kind in het autostoeltje vast- en losmaken)

VOORWAARTS GERICHT (100 – 150 CM)

1. Demonteer gordels van autostoeltje (zie: Gordels autostoeltje demonteren).
2. Druk op de rotatieknop van het zitje (13, afb. B) en plaats het zitje vervolgens in een voorwaartse positie (afb. 1). Beweeg het zitje, wanneer correct verankerd wordt niet verplaatst.
3. Plaats het autostoeltje op de achterbank op de installatieplaats.
4. Plaats het autostoeltje in een van de 4 mogelijke standen (zie: Autostoel verstellen)

Let op! Sla de stappen van 5 tot 7 over voor installatie zonder ISOFIX-systeem.

5. Druk de ISOFIX - verstelhendel en schuif de ISOFIX -armen uit (afb. 2). Veranker de ISOFIX-armen aan de klemmen in de autobank. De armen vergrendelen en er is een karakteristieke klik te horen (afb. 3). Gebruik indien nodig de meegeleverde kunststof geleiders om de installatie te vergemakkelijken (afb. 4).
6. Druk het autostoeltje tegen de rugleuning van de autobank. Duw de base met een links-rechts beweging in de richting van de rugleuning om ervoor te zorgen dat deze zo stevig mogelijk tegen de autozetel wordt gedrukt.
7. De groene aanduiding op ISOFIX moet aan beide zijden zichtbaar zijn (afb. 3).
8. Plaats het kind in het zitje en stel de hoofdsteun in (zie: Hoofdsteun verstellen).
9. Trek de veiligheidsgordel van de auto (afb. 9).
10. Steek de schoudergordel door de schoudergordelgeleider (2, afb. B) die zich in het ondergedeelte van de hoofdsteun van de autostoel bevindt. Steek de heupgordel door de heupgordelgeleider (10, afb. B).
11. Sluit de veiligheidsgordel (afb. 10) U hoort een karakteristieke klik. Zorg ervoor dat de gordel niet gedraaid zijn (afb. 11A).
12. Zorg ervoor dat de gordels correct in de geleiders zitten en gespannen zijn en dat de gesp niet te dicht bij de heupgordelgeleider zit (afb. 11B).

GORDELS VAN HET AUTOSTOELTJE VAST- EN LOSMAKEN

1. Maak de veiligheidsgordel los door op de knop voor verstelriem te drukken en aan de gordel te trekken (afb. 12).
2. Om de gordel los te maken: druk op de rode knop op de gesp (afb. 17).
3. Plaats het kind in het autostoeltje.
4. Stel de hoofdsteun af (zie: Hoofdsteun verstellen).

5. Sluit de verbindingstukken van de gordel aan (afb. 13) en steek ze vervolgens in de gesp (afb. 14). U hoort een karakteristieke klik. De gordel van het autostoeltje zijn nu gespannen (afb. 15).
6. Om de veiligheidsgordel te spannen, de spanband aan te spannen (afb. 16). Druk op de verstelknop van de gordel en trek eraan om de schoudergordel los te maken. (afb. 12)

Let op! Zorg ervoor dat de veiligheidsgordel van het autostoeltje strak om het lichaam van het kind lopen en dat ze niet zijn gedraaid. Zorg ervoor dat de heupgordels laag lopen en het bekken van het kind beschermen. De riemen moeten strak om het lichaam van het kind lopen, maar mogen niet te strak zijn en ongemak veroorzaken.

Let op! Kinderen van minder dan 87 cm kunnen het zitje alleen met een reductie-inzetstuk gebruiken.

HOOFDSTEUN VERSTELLEN

Om de hoogte van de hoofdsteun te wijzigen:

1. Houd de knop voor de verstelling van de gordelspanning ingedrukt, maak de veiligheidsgordels los (afb. 12). Zo kan de hoogte van de hoofdsteun beter worden versteld.
2. Trek de hendel voor de hoogteverstelling (afb. 18).

De hoogte instelling van de schoudergordel is met de hoogte instelling van de hoofdsteun geïntegreerd. Door de hoogte van de hoofdsteun te verstellen, wordt de hoogte van de schouderbanden automatisch ingesteld.

Let op! De hoofdsteun moet zo worden versteld dat de schouderriemen niet te hoog bv. ter hoogte van de oorlijn of iets hoger of te laag bv. achter de rug van het kind lopen. Schoudergordel moeten op schouderhoogte van het kind zijn (rys. 19)

VEILIGHEIDSGORDEL VAN HET AUTOSTOELTJE DEMONTEREN

Volg de onderstaande stappen om de veiligheidsgordels autostoeltje te verwijderen:

1. Houd de knop voor de verstelling van de gordelspanning ingedrukt, maak de veiligheidsgordels los (afb. 12).
2. Trek de hendel voor de hoogteverstelling en maak de hoofdsteun hoog (afb. 21).
3. Maak de hoes van het onderdeel van het autostoeltje los (afb. 22).
4. Verwijder de gordellussen van de metalen verbindingssplaat (afb. 23) en de hendel van de hoofdsteun (afb. 24).
5. Steek het bovendeel van de schouderbanden door de daarvoor geschikte openingen in de rugleuning (afb. 25).

6. Maak de veiligheidsgordel autostoeltje los (zie: Veiligheidsgordel van het autostoeltje vast- en losmaken).
7. Verwijder de gesp van de veiligheidsgordel uit het beschermingskussen. Steek het metalen uiteinde van de gordel door de geschikte opening gat in de autostoel en neem de gordel uit (afb. 26).
8. Plaats de gedemonteerde veiligheidsgordel van het autostoeltje in een opbergvak aan de binnenkant van de hoes (afb. 27).

Volg de voornoemde stappen in omgekeerde volgorde om de gordel weer te installeren.

AUTOSTOELTJE – ISOFIX DEMONTEREN

Om de Isofix-armen los te maken het Isofix-vestelhendel aan beide zijden indrukken. De aanduiding op de ISOFIX-knop wordt rood.

AUTOSTOELTJE – TOP TETHER DEMONTEREN

Maak Top Tether van de verankeringspunten in de auto los. Maak de gordel los. De aanduiding op wordt rood.

KANTELING VAN HET ZITJE VERSTELLEN

Om het zitje te kantelen, op de verstelhendel (8, afb. B) drukken en de stoel in de gewenste stand zetten.

De autostoel kan in 4 standen naar voren worden versteld (afb. 20). Plaats het autostoeltje achtereewaarts gericht in een half-liggende stand (stand “1”).

ROTATIE VAN HET ZITJE

Druk op de rotatieknop van het zitje (13, afb. B) en plaats het zitje vervolgens in een achter- of voorwaartse positie. Beweeg het zitje, wanneer correct verankerd wordt niet verplaatst.

HOES AANBRENGEN EN VERWIJDEREN

Maak de hoes los en verwijder deze volledig van het autostoeltje. Daarvoor:

1. Stel de hoofdsteun in op de hoogste stand (zie: Hoofdsteun verstellen).
2. Verwijder de hoes van de hoofdsteun.
3. Verwijder de overige elementen van de hoes.

Om de hoes opnieuw te trekken de boven vermelde stappen in omgekeerde volgorde volgen.

REINIGING EN ONDERHOUD

De hoes kan handwasbaar op een maximale temperatuur van 30°C worden gewassen. Niet in de wasdroger drogen. De hoes niet blootstellen aan zonlicht om te drogen. De kunststof onderdelen kunnen worden gereinigd met vocht doekje en een mild schoonmaakmiddel.

Let op! Gebruik geen sterke schoonmaakmiddelen of bleekmiddelen.

De afbeeldingen dienen alleen ter illustratie, het werkelijke uiterlijk van de producten kan van het uiterlijk op de afbeeldingen verschillen.

LT

Gerbiamas Kliente!

Jei turite pastabų ar klausimų apie įsigytą produktą, nedvejodami susisieki su mumis: help@lionelo.com

Gamintojas:

BrandLine Group Sp. z o. o.

A. Kręglewskiego 1, 61-248 Poznań, Lenkija

Produktas atitinka R129/03 standarto reikalavimus.

Informacija ūgio grupei nuo 40 iki 105 cm (maksimalus vaiko svoris 21 kg)

PASTABA. Tai patobulinta „i-Size“ kategorijos vaikų apsaugos sistema. Remiantis JT taisyklėmis Nr. 129, ji patvirtinta naudoti „i-Size“ kategorijos sėdimose padėtyse, kaip nurodė transporto priemonių gamintojai transporto priemonės naudotojo vadove.

Iškilus abejonėms, prašome kreiptis į patobulintos vaikų apsaugos sistemos gamintoją arba mažmeninį pardavėją.

Informacija ūgio grupei nuo 100 iki 150 cm

PASTABA. Tai patobulinta vaikų apsaugo sistema, tipas „i-Size“ kategorijos paaukštinta sėdynė“. Remiantis JT taisyklėmis Nr. 129, ji patvirtinta naudoti ypač „i-Size“ sėdimose padėtyse, kaip nurodė transporto priemonių gamintojai transporto priemonės naudotojo vadove.

Iškilus abejonėms, prašome kreiptis į patobulintos vaikų apsaugos sistemos gamintoją arba mažmeninį pardavėją.

Produktas tinkamas montuoti tik  simboliu pažymėtose vietose, kaip parodyta pav. B, su i-Size žymėjimu.

Produktas tinkamas montuoti  simboliu pažymėtoje vietoje, kaip parodyta pav. A, tik važiavimo kryptimi ir su išjungta oro pagalvė. Automobiliinę kėdutę rekomenduojama montuoti tik ant galinių automobilio sėdynių

Produktas tinkamas montuoti  simboliu pažymėtoje vietoje, kaip parodyta pav. A, jei sėdynėje yra saugos diržas.

ĮSPĖJIMAI:

1. Produktas skirtas vaikams, kurių svoris iki 36 kg, o ūgis nuo 40 iki 150 cm.
2. Jei jūsų vaikas yra jaunesnis nei 15 mėnesių arba žemesnis nei 76 cm, kėdutės negalima naudoti važiavimo kryptimi.
3. Standžios ir plastikinės vaikų apsaugos sistemos dalys turi būti išdėstytos ir sumontuotos taip, kad nuolat naudojant transporto priemonę, jų neprispaustų judamoji transporto priemonės sėdynė arba durys.
4. Jei kėdutė sumontuota prieš važiavimo kryptį, nenaudokite kėdutės vietose, kur įjungta priekinė oro pagalvė.
5. Visos vaikų prilaikančios juostos turi būti sureguliuotos pagal vaiko kūną. Juostos neturi būti susisukusios.
6. Visos apsaugos priemonę prie transporto priemonės laikančiosios juostos turi būti įtemptos.
7. Įsitikinkite, kad klubų dirželiai eina žemai ir tinkamai prilaiko dubenį.
8. Jei produktas buvo paveiktas stiprių veiksmų (pvz. smūgių), ji turi būti pakeistas.
9. Nekeiskite kėdutės ir nepridėkite naujų komponentų negavę tipo patvirtinimo institucijos pritarimo. Siekiant užtikrinti maksimalų vaiko saugumą, įrenginį reikia pritvirtinti ir naudoti pagal instrukciją.
10. Šios automobiliinės kėdutės plastikinės dalys gali įkaisti saulėje ir nudeginti jūsų vaiko odą.
11. Niekada nepalikite vaiko be priežiūros transporto priemonėje.
12. Bagažas arba kiti objektai, galintys sužeisti susidūrimo atveju, turi būti tinkamai pritvirtinti.
13. Nenaudokite kėdutės be uždangalo.
14. Uždangalas negali būti keičiamas jokia kita danga. Uždangalas yra neatsiejama komplekto dalis ir turi įtakos vaikų apsaugos sistemos veikimui.
15. Visada turėkite su savimi šią naudojimo instrukciją.
16. Perskaitykite transporto priemonės gamintojo naudotojo vadovą.

17. Įrenginys gali būti netinkamas visoms patvirtintoms transporto priemonėms, jei jo aukštis nustatytas virš 135 cm.

DALIŲ APRAŠYMAS (PAV. B)

- | | |
|---|--|
| 1. Galvos atrama | 10. Klubų dirželio kreipiklis |
| 2. Pečių diržo kreipiklis | 11. ISOFIX strypeliai |
| 3. Kūdikių įdėklas | 12. ISOFIX pailginimo svirtis |
| 4. 5 taškų saugos diržų apsauginės pagalvėlės | 13. Sėdynės pasukimo mygtukas |
| 5. 5 taškų saugos diržai | 14. Kėdutės pagrindas |
| 6. Saugos diržų sagtis | 15. Kėdutės dirželių įtempimo reguliavimo mygtukas |
| 7. Kėdutės dirželių įtempimo reguliavimo juosta | 16. Top Tether diržas |
| 8. Sėdynės pasvirimo reguliavimo svirtis | 17. Top Tether diržo ilgio regulatorius |
| 9. Galvos atramos reguliavimo svirtis | 18. Top Tether diržo kablys |

MONTAVIMAS AUTOMOBILYJE

Kėdutės montavimas	Kėdutės kryptis	Kėdutės padėtis	Vaiko matmenys
<p>- Montavimas naudojant ISOFIX sistemą ir Top Tether diržą</p> <p>- Vaikas prisegtas kėdutės saugos dirželiais</p> <p>Kėdutė turi būti užfiksuota pusiau gulimoje padėtyje (padėtis „1“).</p>	Prieš važiavimo kryptį		<p>nuo 40 iki 105 cm</p> <p>Vaiko svoris: iki 21 kg</p>

<p>- Montavimas naudojant ISOFIX sistemą ir Top Tether diržą</p> <p>- Vaikas prisegtas kėdutės saugos dirželiais</p> <p>Kėdutė turi būti užfiksuota vienoje iš 4 galimų padėčių (žr.: Sėdynės pasivirimo reguliavimas).</p>	<p>Važiavimo kryptimi</p>		<p>nuo 76 iki 105 cm</p> <p>Vaiko svoris: iki 21 kg</p>
<p>- Montavimas naudojant ISOFIX ir automobilio saugos diržus - Montavimas naudojant tik automobilio saugos diržus</p> <p>Kėdutė turi būti užfiksuota vienoje iš 4 galimų padėčių (žr.: Sėdynės pasivirimo reguliavimas).</p>	<p>Važiavimo kryptimi</p>		<p>nuo 100 iki 150 cm</p>

PRIEŠ VAŽIAVIMO KRYPTĮ (40 – 105 CM)

1. Padėkite kėdutę ant automobilio sėdynės, montavimui skirtoje vietoje.
2. Paspauskite ISOFIX pailginimo svirtį ir ištraukite ISOFIX strypelius (pav. 2). Pritvirtinkite ISOFIX strypelius prie automobilio sėdynėje esančių jungčių. Strypeliai užsifiksuos ir pasigirs spragtelėjimas (pav. 3). Jei reikia, naudokite komplekte esančius plastikinius kreipiklius, kad būtų lengviau sumontuoti kėdutę (pav. 4).
3. Paspauskite sėdynės sukimosi mygtuką (13, pav. B), tada pasukite sėdynę prieš važiavimo kryptį (pav. 1). Bandykite pajudinti sėdynę - ji turi būti užfiksuota tinkamoje padėtyje.
4. Sureguliuokite atlošą į pusiau gulimą padėtį (padėtis „1“), (žr.: Sėdynės pasivirimo reguliavimas).
5. Prispauskite kėdutę prie automobilio sėdynės atlošo. Pastumkite pagrindą atlikdami judesius kairėn ir dešinėn link atlošo, kad jis būtų kuo tvirtai prispaustas prie automobilio sėdynės.
6. Abiejose pusėse turi būti matomas žalias ISOFIX mygtuko indikatorius (pav. 3).
7. Išvyniokite Top Tether diržą, tada pastumkite sagtį ir kablį (18, pav. B) iki išvynioto diržo galo (pav. 5).

8. Perkiškite diržą per Top Teher diržo kreipiklį, esantį kėdutės viršutinėje dalyje (pav. 6).
9. Pritvirtinkite Top Tether diržą prie tvirtinimo taškų automobilyje. Tvirtinimo taškai gali būti skirtingose vietose, priklausomai nuo automobilio (pav. 7a).
10. Priveržkite Top Tether diržą ir įsitinkite, kad indikatorius yra žalias (pav. 8). Dabar sėdynė yra tinkamai sumontuota automobilyje.

DĖMESIO! Montuojant automobiline kėdutę atgal atgręžtoje padėtyje, siekiant išlaikyti sukimosi sistemos funkcionalumą ir jos neužblokuoti, Top Tether diržas turi būti nutiestas automobilio viduje.

11. Paspauskite sėdynės sukimosi mygtuką (13, pav. B), tada pasukite sėdynę į šoną 90° kampu. Spragtelėjimas reiškia teisingą padėtį.
12. Pasodinkite vaiką į sėdynę ir sureguliuokite galvos atramą (žr.: Galvos atramos reguliavimas).
13. Užsekite kėdutės saugos dirželius (žr.: Vaiko užsegimas ir atsegimas kėdutėje).
14. Paspauskite sėdynės sukimosi mygtuką (13, pav. B), tada pasukite sėdynę prieš važiavimo kryptį. Bandykite pajudinti sėdynę - ji turi būti užfiksuota tinkamoje padėtyje.

VAŽIAVIMO KRYPTIMI (76 – 105 CM)

1. Padėkite kėdutę ant automobilio sėdynės, montavimui skirtoje vietoje.
2. Paspauskite ISOFIX pailginimo svirtį ir ištraukite ISOFIX strypelius (pav. 2). Pritvirtinkite ISOFIX strypelius prie automobilio sėdynėje esančių jungčių. Strypeliai užsifiksuos ir pasigirs spragtelėjimas (pav. 3). Jei reikia, naudokite komplekte esančius plastikinius kreipiklius, kad būtų lengviau sumontuoti kėdutę (pav. 4).
3. Paspauskite sėdynės sukimosi mygtuką (13, pav. B), tada pasukite sėdynę važiavimo kryptimi (pav. 1). Bandykite pajudinti sėdynę - ji turi būti užfiksuota tinkamoje padėtyje.
4. Kėdutė turi būti užfiksuota vienoje iš 4 galimų padėčių (žr.: Sėdynės pasivirimo reguliavimas).
5. Prispauskite kėdutę prie automobilio sėdynės atlošo. Pastumkite pagrindą atlikdami judesius kairėn ir dešinėn link atlošo, kad jis būtų kuo tvirtai prispaustas prie automobilio sėdynės.
6. Abiejose pusėse turi būti matomas žalias ISOFIX mygtuko indikatorius (pav. 3).

DĖMESIO! Keičiant atlošo pasivirimo kampą naudojant kėdutę, būtina iš naujo sureguliuoti Top Tether viršutinio tvirtinimo diržo ilgį.

7. Išvyniokite Top Tether diržą, tada nuslinkite sagtį ir kablį (18, pav. B) iki išvynioto diržo galo (pav. 5).
8. Perkiškite diržą per Top Teher diržo kreipiklį, esantį kėdutės viršutinėje dalyje (pav. 6).

9. Pritvirtinkite Top Tether diržą prie tvirtinimo taškų automobilyje. Tvirtinimo taškai gali būti skirtingose vietose, priklausomai nuo automobilio (pav. 7b).
10. Priveržkite Top Tether diržą ir įsitinkite, kad indikatorius yra žalias (pav. 8). Dabar sėdynė yra tinkamai sumontuota automobilyje.
11. Pasodinkite vaiką į sėdynę ir sureguliuokite galvos atramą (žr.: Galvos atramos reguliavimas).
12. Užsekite kėdutės saugos dirželius (žr.: Vaiko užsegimas ir atsegimas kėdutėje).

VAŽIAVIMO KRYPTIMI (100 – 150 CM)

1. Nuimkite kėdutes diržu (žiūrėti: Kėdutės diržų išmontavimas).
2. Paspauskite sėdynės sukimosi mygtuką (13, pav. B), tada pasukite sėdynę važiavimo kryptimi (pav. 1). Bandykite pajudinti sėdynę - ji turi būti užfiksuota tinkamoje padėtyje.
3. Padėkite kėdutę ant automobilio sėdynės, montavimui skirtoje vietoje.
4. Kėdutė turi būti užfiksuota vienoje iš 4 galimų padėčių (žr.: Sėdynės pasivirimo reguliavimas).

Dėmesio! Jei kėdutė montuojama nenaudojant ISOFIX sistemos, praleiskite 5-7 žingsnius.

5. Paspauskite ISOFIX pailginimo svirtį ir ištraukite ISOFIX strypelius (pav. 2). Pritvirtinkite ISOFIX strypelius prie automobilio sėdynėje esančių jungčių. Strypeliai užsifiksuos ir pasigirs spragtelėjimas (pav. 3). Jei reikia, naudokite komplekte esančius plastikinius kreipiklius, kad būtų lengviau sumontuoti kėdutę (pav. 4).
6. Prispauskite kėdutę prie automobilio sėdynės atlošo. Pastumkite pagrindą atlikdami judesius kairėn ir dešinėn link atlošo, kad jis būtų kuo tvirtai prispaustas prie automobilio sėdynės.
7. Abiejose pusėse turi būti matomas žalias ISOFIX mygtuko indikatorius (pav. 3).
8. Pasodinkite vaiką į sėdynę ir sureguliuokite galvos atramą (žr.: Galvos atramos reguliavimas).
9. Ištraukite automobilio saugos diržą (pav. 9)
10. Perkiškite pečių dirželį per pečių dirželio kreipiklį (2, pav. B), esantį galvos atramos apatinėje dalyje. Perkiškite klubų diržą per klubų diržo kreipiklį (10, pav. B).
11. Užsekite saugos diržus (pav. 10). Išgirsite spragtelėjimą. Įsitinkite, kad diržai nesisukę (pav. 11A).
12. Įsitinkite, kad dirželiai tinkamai eina per kreipiklius ir įtempti, o sagtis nėra per arti klubų dirželio kreipiklio (pav. 11B).

KĖDUTĖS DIRŽELIŲ UŽSEGIMAS IR ATSEGIMAS

1. Atleiskite kėdutės dirželius, spausdami įtempimo reguliavimo mygtuką ir traukdami dirželius (pav. 12).
2. Atsekite dirželius, paspausdami raudoną mygtuką ant sagties (pav. 17).
3. Pasodinkite vaiką sėdynę.
4. Sureguliuokite galvos atramą (žiūrėti: Galvos atramos reguliavimas).
5. Sujunkite diržų jungtis (pav. 13), tada įdėkite jas į sagtį (pav. 14). Išgirsite spragtelėjimą. Dabar kėdutės dirželiai yra užsegti (pav. 15).
6. Norėdami priveržti kėdutės dirželius, patraukite įtempimo reguliavimo juostą (pav. 16). Norėdami atlaisvinti diržus, paspauskite diržų reguliavimo mygtuką ir patraukite pečių diržus (pav. 12).

Dėmesio! Įsitikinkite, kad kėdutės dirželiai įtempti, tvirtai priglunda prie vaiko kūno ir nėra susisukę. Įsitikinkite, kad klubų dirželiai eina žemai ir prilauko vaiko dubenį. Dirželiai turi priglusti prie vaiko kūno, tačiau neturi būti per stipriai įtempti ir sukelti diskomforto.

Dėmesio! Vaikai iki 87 cm ūgio gali naudoti sėdynę tik su specialiu įdėklu.

GALVOS ATRAMOS REGULIAVIMAS

Norėdami pakeisti galvos atramos aukštį:

1. Laikydami paspaudę kėdutės dirželių įtempimo reguliavimo mygtuką, atsekite ir atleiskite dirželius (pav. 12). Taip bus lengviau reguliuoti galvos atramos aukštį.
2. Patraukite galvos atramos reguliavimo svirtį (pav. 18).

Galvos atramos reguliavimas integruotas su dirželių aukščio reguliavimu. Reguliuodami galvos atramos aukštį, pečių dirželių aukštis reguliuojamas automatiškai.

Dėmesio! Galvos atramą sureguliuokite taip, kad pečių dirželiai nebūtų per aukštai, pvz. ties ausimis arba virš jų, arba per žemai, pvz. už vaiko nugaros. Pėčių dirželiai turi eiti ties vaiko pečių linija (pav. 19).

KĖDUTĖS DIRŽELIŲ NUĖMIMAS

Norėdami nuimti kėdutės dirželius, atlikite šiuos žingsnius:

1. Laikydami paspaudę kėdutės dirželių įtempimo reguliavimo mygtuką, atleiskite dirželius (pav. 12).
2. Patraukite galvos atramos reguliavimo svirtį ir pakelkite galvos atramą (pav. 21).
3. Atsekite užvalkalą kėdutės galinėje dalyje (pav. 22).
4. Nuimkite dirželių kilpas nuo metalinės jungiamosios plokštelės (pav. 23) ir galvos atramos svirtis (pav. 24).

5. Perkiškite viršutinę pečių dirželių dalį per atitinkamas sėdynės atlošo angas (pav. 25).
6. Atsekite kėdutes dirželius (žr.: Kėdutės dirželių užsegimas ir atsegimas).
7. Išimkite kėdutės dirželių sagtį iš apsauginės pagalvėlės. Tada perkiškite metalinį dirželio antgalį per atitinkamą sėdynės angą ir išimkite dirželį (pav. 26).
8. Įdėkite nuimtus kėdutės dirželių elementus užvalkalco vidinėje pusėje esančioje kišenėje (pav. 27).

Norėdami iš naujo sumontuoti dirželius, atlikite šiuos žingsnius atvirkščia tvarka.

KĖDUTĖS IŠMONTAVIMAS - ISOFIX

Norėdami atjungti ISOFIX strypelius, nuspauskite ISOFIX pailginimo svirtis iš abiejų pusių. ISOFIX mygtuko indikatorius pakeis spalvą į raudoną.

KĖDUTĖS IŠMONTAVIMAS - TOP TETHER

Atjunkite Top Tether diržą nuo tvirtinimo taškų automobilyje. Atleiskite diržą. Indikatorius pakeis spalvą į raudoną.

SĖDYNĖS PASVIRIMO REGULIAVIMAS

Norėdami sureguliuoti sėdynės pasvirimą, paspauskite pasvirimo reguliavimo svirtį (8, pav. B) ir užfiksukite kėdutę tinkamoje padėtyje.

Kėdutė turi 4 pasvirimo reguliavimo lygius į priekį atgręžtoje padėtyje (pav. 20). Atgal atgręžtoje padėtyje užfiksukite kėdutę pusiau gulimoje padėtyje (padėtis „1“).

SĖDYNĖS PASUKIMAS

Paspauskite sėdynės sukimosi mygtuką (13, pav. B), tada pasukite sėdynę prieš važiavimo kryptį arba važiavimo kryptimi. Bandykite pajudinti sėdynę - ji turi būti užfiksuota tinkamoje padėtyje.

UŽVALKALO NUĖMIMAS IR UŽDĖJIMAS

Atsekite užvalkalą ir visiškai nuimkite nuo kėdutės. Šiuo tikslu:

1. Sureguliuokite galvos atramą į aukščiausią padėtį (žr.: Galvos atramos reguliavimas).
2. Pirmiausia nuimkite galvos atramos užvalkalą.
3. Nuimkite kitus užvalkalco elementus.

Norėdami iš naujo uždėti užvalkalą, atlikite šiuos žingsnius atvirkščia tvarka.

VALYMAS IR PRIEŽIŪRA

Užvalkalą galima skalbti ne aukštesnėje kaip 30°C temperatūroje. Džiovinimui nenaudokite džiovintuvų. Džiovinimo metu saugokite užvalkalą nuo saulės spindulių. Plastikines dalis galima valyti drėgna šluoste ir švelniu plovikliu.

Dėmesio! Negalima naudoti stiprių valymo priemonių ir baliklių:

Nuotraukos yra tik iliustracinės, tikroji produktų išvaizda gali skirtis nuo pateiktos nuotraukose.

CS

Vážení zákazníci!

Máte-li jakékoli připomínky nebo dotazy týkající se zakoupeného výrobku, kontaktujte nás: help@lionelo.com

Výrobce:

BrandLine Group Sp. z o. o.
A. Kręglewskiego 1, 61-248 Poznań, Polsko

Výrobek vyhovuje požadavkům normy: R129/03.

Informace pro výškovou skupinu od 40 do 105 cm (maximální hmotnost dítěte 21 kg)

POZOR. Je to vylepšené dětské zádržné zařízení kategorie „i-Size“. Zařízení získalo homologaci podle předpisu OSN č. 129 pro použití na místech k sezení kategorie „i-Size“ uvedených výrobcí vozidla v uživatelském manuálu vozidla.

V případě pochybností se obraťte na výrobce nebo prodejce vylepšeného dětského zádržného zařízení.

Informace pro výškovou skupinu od 100 do 150 cm

POZOR. Je to vylepšené dětské zádržné zařízení typu „zvýšené sedadlo kategorie i-Size“. Získalo homologaci podle předpisu OSN č. 129 pro použití především na místech k sezení pro „i-Size“ uvedených výrobcí vozidel v uživatelském manuálu vozidla.

V případě pochybností se obraťte na výrobce nebo prodejce vylepšeného dětského zádržného zařízení.

Výrobek je vhodný pro montáž pouze na místa označená symbolem  na obr. B, označená

jako i-Size.

Výrobek je vhodný pro montáž na místa označená symbolem  na obr. A pouze po směru jízdy a s neaktivním airbagem. Autosedačka se doporučuje montovat pouze na zadní sedadla vozidla.

Výrobek je vhodný pro montáž na místa označená symbolem  na obr. A pouze, pokud je místo vybaveno bezpečnostním pásem.



VÝSTRAHY:

- 1.** Výrobek je určen pro děti s hmotností do 36 kg a výškou mezi 40 a 150 cm.
- 2.** Pokud má dítě méně než 15 měsíců nebo méně než 76 cm výšky, nepoužívejte autosedačku po směru jízdy.
- 3.** Tvrdé prvky a plastové součásti dětského zádržného zařízení umístěte a namontujte tak, aby za normálních podmínek používání vozidla nemohly být zachyceny posuvným sedadlem nebo dveřmi vozidla.
- 4.** Při montáži proti směru jízdy nepoužívejte autosedačku na místech, kde je aktivován přední airbag.
- 5.** Všechny bezpečnostní pásy zajišťující dítě musí být správně nastaveny podle velikosti dítěte. Pásy nesmí být překroucené.
- 6.** Popruhy upevňující zařízení k vozidlu musí být napnuty.
- 7.** Ujistěte se, že břišní pásy procházejí nízko, aby správně zajistily pánev.
- 8.** Pokud byl výrobek vystaven silným vlivům (jako náraz), vyměňte jej.
- 9.** Neprovádějte žádné úpravy autosedačky nebo nepřidávejte nové prvky bez souhlasu schvalovacího orgánu. Pro zajištění maximální bezpečnosti dítěte zařízení namontujte a používejte v souladu s pokyny návodu.
- 10.** Plastové prvky této autosedačky se mohou na slunci zahřát a způsobit popáleniny na kůži dítěte.
- 11.** Nikdy nenechávejte dítě samotné v autosedačce ve vozidle.
- 12.** Zavazadla a další podobné předměty zajistěte tak, aby při nehodě nezpůsobily žádné zranění.
- 13.** Nepoužívejte autosedačku bez látkového potahu.
- 14.** Potah nenahrazujte jiným potahem z jiné sady. Je nedílnou součástí sady a má vliv na funkčnost zádržného zařízení.
- 15.** Tento návod mějte vždy u sebe.
- 16.** Seznamte se s uživatelským manuálem vozidla.
- 17.** Zařízení nemusí být vhodné do všech homologovaných vozidel, pokud je upraveno pro rozsah nad 135 cm.

POPIS SOUČÁSTÍ (OBR. B)

1. Opěrka hlavy
2. Vodítko ramenního pásu
3. Redukční vložka pro kojence
4. Ochranné vycpávky 5bodových bezpečnostních pásů
5. 5bodové bezpečnostní pásy
6. Spona bezpečnostních pásů
7. Popruh pro seřízení napnutí pásů autosedačky
8. Páčka pro nastavení sklonu sedadla
9. Páčka pro nastavení opěrky hlavy
10. Vodítko břišního pásu
11. Ramena ISOFIX
12. Páčka posuvu ISOFIX
13. Tlačítko otáčení autosedačky
14. Základna autosedačky
15. Tlačítko pro nastavení napnutí pásů autosedačky
16. Popruh Top Tether
17. Regulátor délky popruhu Top Tether
18. Hák popruhu Top Tether

MONTÁŽ VE VOZIDLE

Montáž autosedačky	Orientace autosedačky	Poloha autosedačky	Rozměry dítěte
<p>– Montáž pomocí ISOFIX a popruhu Top Tether</p> <p>– Dítě je zajištěno bezpečnostními pásy autosedačky</p> <p>Autosedačku nastavte do polohu (poloha „1“).</p>	Protí směru jízdy		<p>Od 40 do 105 cm</p> <p>Maximální hmotnost dítěte 21 kg</p>
<p>– Montáž pomocí ISOFIX a popruhu Top Tether</p> <p>– Dítě je zajištěno bezpečnostními pásy autosedačky</p> <p>Autosedačku nastavte do jedné ze 4 dostupných poloh (viz: Nastavení sklonu sedadla).</p>	Po směru jízdy		<p>Od 76 do 105 cm</p> <p>Maximální hmotnost dítěte 21 kg</p>

<p>– Montáž pomocí ISOFIX a autopásu – Montáž pouze pomocí autopásů</p> <p>Autosedačku nastavte do jedné ze 4 dostupných poloh (viz: Nastavení sklonu sedadla).</p>	<p>Po směru jízdy</p>		<p>Od 100 do 150 cm</p>
--	-----------------------	--	-------------------------

PROTI SMĚRU JÍZDY (40–105 CM)

- Autosedačku dejte na sedadlo vozidla na místo určené k montáži.
- Stisknutím páčky posuvu ISOFIX vysuňte ramena ISOFIX (obr. 2). Ukotvěte ramena ISOFIX do háčků umístěných v sedadle vozidla. Ramena zapadnou a uslyšíte charakteristické cvaknutí (obr. 3). Bude-li třeba, použijte plastová vodička dodaná v sadě pro usnadnění montáže (obr. 4).
- Stiskněte tlačítko otáčení autosedačky (13, obr. B) a pak nastavte autosedačku do polohy proti směru jízdy (obr. 1). Zkuste autosedačku posunout, správně ukotvená nedovolí změnu polohy.
- Nastavte sklon opěradla do polohy (poloha „1“), (viz: Nastavení sklonu sedadla).
- Zatlačte autosedačku směrem k opěradlu sedadla vozidla. Zatlačte základnu levým a pravým pohybem směrem k opěradlu, abyste se ujistili, že je maximálně přitlačena k sedadlu vozidla.
- Zelený indikátor na tlačítku ISOFIX musí být viditelný na obou stranách (obr. 3).
- Rozviňte popruh Top Tether, pak přesuňte přezku a hák (18, obr. B) na konec rozvinutého popruhu (obr. 5).
- Veďte popruh vodičkem popruhu Top Tether umístěným v horní části opěradla autosedačky (obr. 6).
- Přípevněte popruh Top Tether ke kotevním bodům ve vozidle. Kotevní body mohou být umístěny na různých místech, v závislosti na vozidle (obr. 7a).
- Napněte popruh Top Tether a ujistěte se, že indikátor je zelený (obr. 8). Autosedačka je nyní správně namontována ve vozidle.

POZOR! Při montáži autosedačky v poloze proti směru jízdy veďte popruh Top Tether uvnitř vozidla, aby byla zachována funkčnost systému otáčení a nedošlo k jeho blokování.

- Stiskněte tlačítko otáčení autosedačky (13, obr. B) a pak nastavte autosedačku do boční polohy v úhlu 90°. Správné nastavení bude indikovat cvaknutí.

12. Umístěte dítě do autosedačky a nastavte opěrku hlavy (viz: Nastavení opěrky hlavy).
13. Zapněte bezpečnostní pásy autosedačky (viz: Zapnutí a odepnutí dítěte v autosedačce).
14. Stiskněte tlačítko otáčení autosedačky (13, obr. B) a pak nastavte sedadlo do polohy proti směru jízdy. Zkuste autosedačku posunout, správně ukotvená nedovolí změnu polohy.

PO SMĚRU JÍZDY (76–105 CM)

1. Autosedačku dejte na sedadlo vozidla na místo určené k montáži.
2. Stisknutím páčky posuvu ISOFIX vysuňte ramena ISOFIX (obr. 2). Ukotvěte ramena ISOFIX do háčků umístěných v sedadle vozidla. Ramena zapadnou a uslyšíte charakteristické cvaknutí (obr. 3). Bude-li třeba, použijte plastová vodička dodaná v sadě pro usnadnění montáže (obr. 4).
3. Stiskněte tlačítko otáčení autosedačky (13, obr. B) a pak nastavte autosedačku do polohy po směru jízdy (obr. 1). Zkuste autosedačku posunout, správně ukotvená nedovolí změnu polohy.
4. Nastavte sklon autosedačky do jedné ze 4 dostupných poloh (viz: Nastavení sklonu autosedačky).
5. Zatlačte autosedačku směrem k opěradlu sedadla vozidla. Zatlačte základnu levým a pravým pohybem směrem k opěradlu, abyste se ujistili, že je maximálně přitlačena k sedadlu vozidla.
6. Zelený indikátor na tlačítku ISOFIX musí být viditelný na obou stranách (obr. 3).

POZOR! Každá změna sklonu opěradla při používání autosedačky vyžaduje přenastavení délky horního popruhu Top Tether.

7. Rozviňte popruh Top Tether, pak přesuňte přezku a hák (18, obr. B) na konec rozvinutého popruhu (obr. 5).
8. Vedte popruh vodičkem popruhu Top Tether umístěným v horní části opěradla autosedačky (obr. 6).
9. Upevněte popruh Top Tether ke kotevním bodům ve vozidle. Kotevní body mohou být umístěny na různých místech v závislosti na vozidle (obr. 7b).
10. Napněte popruh Top Tether a ujistěte se, že indikátor svítí zeleně (obr. 8). Autosedačka je nyní správně namontována ve vozidle.
11. Umístěte dítě do autosedačky a nastavte opěrku hlavy (viz: Nastavení opěrky hlavy).
12. Zapněte bezpečnostní pásy autosedačky (viz: Zapnutí a odepnutí dítěte v autosedačce).

PO SMĚRU JÍZDY (100–150 CM)

1. Odeberte bezpečnostní pásy autosedačky (viz: Demontáž pásů autosedačky).
2. Stiskněte tlačítko otáčení autosedačky (13, obr. B) a pak nastavte sedadlo do polohy po směru jízdy (obr. 1). Zkuste autosedačku posunout, správně ukotvená nedovolí změnu polohy.
3. Umístěte autosedačku na sedadlo vozidla na místo určené k montáži.
4. Nastavte sklon autosedačky do jedné ze 4 dostupných poloh (viz: Nastavení sklonu autosedačky).

Pozor! Pokud provádíte montáž bez použití systému ISOFIX, přeskočte kroky 5 až 7.

5. Stisknutím páčky posuvu ISOFIX vysuňte ramena ISOFIX (obr. 2). Ukotvěte ramena ISOFIX do háčků umístěných v sedadle vozidla. Ramena zapadnou a uslyšíte charakteristické cvaknutí (obr. 3). Bude-li třeba, použijte plastová vodička dodaná v sadě pro usnadnění montáže (obr. 4).
6. Zatlačte autosedačku směrem k opěradlu sedadla vozidla. Zatlačte základnu levým a pravým pohybem směrem k opěradlu, abyste se ujistili, že je maximálně přitlačena k sedadlu vozidla.
7. Zelený indikátor na tlačítku ISOFIX musí být viditelný na obou stranách (obr. 3).
8. Umístěte dítě do autosedačky a nastavte opěrku hlavy (viz: Nastavení opěrky hlavy).
9. Vytáhněte bezpečnostní autopás (obr. 9).
10. Vedte ramenní pás vodičkem ramenního pásu (2, obr. B) umístěným ve spodní části opěrky hlavy autosedačky. Vedte břišní pás vodičkem břišního pásu (10, obr. B).
11. Zapněte bezpečnostní pásy (obr. 10). Uslyšíte charakteristické cvaknutí. Ujistěte se, že pásy nejsou překroucené (obr. 11A).
12. Ujistěte se, že pásy jsou správně umístěny ve vodičkách a napnuty a spona není příliš blízko vodička břišních pásů (obr. 11B).

ZAPNUTÍ A ODEPNUTÍ PÁSŮ AUTOSEDAČKY

1. Uvolněte pásy autosedačky stisknutím tlačítka pro nastavení napnutí a zatažením za pásy (obr. 12).
2. Rozepněte pásy stisknutím červeného tlačítka na sponě (obr. 17).
3. Umístěte dítě do autosedačky.
4. Nastavte opěrku hlavy (viz: Nastavení opěrky hlavy).
5. Spojte přezky pásů (obr. 13) a pak je vložte do spony (obr. 14). Uslyšíte charakteristické cvaknutí. Pásy autosedačky jsou nyní zapnuty (obr. 15).
6. Chcete-li pásy utáhnout, zatáhněte za popruh pro nastavení napnutí pásů (obr. 16).

Chcete-li pásy uvolnit, stiskněte tlačítko pro nastavení pásů a zatáhněte za ramenní pásy (obr. 12).

Pozor! Ujistěte se, že bezpečnostní pásy autosedačky jsou napnuty, těsně přiléhají k tělu dítěte a nejsou překroucené. Ujistěte se, že břišní pásy jsou vedeny nízko a chrání pánev dítěte. Pásy musí těsně přiléhat k tělu dítěte, nesmí být však příliš těsné a způsobovat nepohodlí.

Pozor! Děti s výškou do 87 cm mohou autosedačku používat pouze s redukční vložkou.

NASTAVENÍ OPĚRKY HLAVY

Chcete-li změnit výšku opěrky hlavy:

1. Držte tlačítko pro nastavení napnutí pásů autosedačky, rozepněte a uvolněte pásy (obr. 12). Umožní to volněji nastavit výšku opěrky hlavy.
2. Zatáhněte za páčku pro nastavení opěrky hlavy (obr. 18).

Výškové nastavení ramenních pásů je integrováno s výškovým nastavením opěrky hlavy. Nastavením výšky opěrky hlavy se automaticky nastaví výška ramenních pásů.

Pozor! Opěrku hlavy nastavte tak, aby ramenní pásy nebyly příliš vysoko, například u úrovni uší nebo nad nimi, ani příliš nízko, například za zády dítěte. Ramenní pásy musí být ve výšce ramen dítěte (obr. 19).

DEMONTÁŽ PÁSŮ AUTOSEDAČKY

Chcete-li odebrat pásy autosedačky, postupujte takto:

1. Držte tlačítko pro nastavení napnutí pásů autosedačky a povolte pásy (obr. 12).
2. Zatažením za páčku pro nastavení opěrky hlavy zvedněte opěrku hlavy (obr. 21).
3. Rozepněte potah na zadní části autosedačky (obr. 22).
4. Sejměte poutka pásů z kovové spojovací desky (obr. 23) a páčky opěrky hlavy (obr. 24).
5. Protáhněte horní část ramenních pásů příslušnými otvory v opěradle sedadla (obr. 25).
6. Rozepněte pásy autosedačky (viz: Zapnutí a odepnutí pásů autosedačky).
7. Vytáhněte sponu pásů autosedačky z ochranného polštáře. Pak protáhněte kovovou přezku pásu příslušným otvorem v sedadle a pás vyjměte (obr. 26).
8. Odebrané prvky pásů autosedačky vložte do kapsy umístěné na vnitřní straně potahu (obr. 27).

Chcete-li znovu namontovat pásy, proveďte výše uvedený postup v opačném pořadí.

DEMONTÁŽ AUTOSEDAČKY - ISOFIX

Ramena ISOFIX odepnete stisknutím páček posuvu ISOFIX na obou stranách. Indikátor

na tlačítku ISOFIX zčervená.

DEMONTÁŽ AUTOSEDAČKY – TOP TETHER

Odepněte popruh Top Tether z kotevnicích bodů ve vozidle. Uvolněte popruh. Indikátor zčervená.

NASTAVENÍ SKLONU SEDADLA

Chcete-li nastavit sklon sedadla, stiskněte páčku pro nastavení sklonu (8, obr. B) a nastavte autosedačku do vybrané polohy.

Autosedačka má 4 úrovně nastavení sklonu v poloze po směru jízdy (obr. 20). V poloze proti směru jízdy nastavte autosedačku do polohy (poloha „1“).

OTÁČENÍ SEDADLA

Stiskněte tlačítko otáčení sedadla (13, obr. B) a pak nastavte sedadlo do polohy proti směru jízdy nebo po směru jízdy. Zkuste autosedačku posunout, správně ukotvená nedovolí změnu polohy.

SEJMUTÍ A NAsAZENÍ POTAHU

Potah rozepněte a úplně sejměte z těla autosedačky. Postupujte takto:

1. Nastavte opěrku hlavy do nejvyšší možné polohy (viz: Nastavení opěrky hlavy).
2. Začněte stahovat potah nasazený na opěrce hlavy.
3. Sejměte ostatní prvky potahu.

Chcete-li znovu nasadit potah na autosedačku, proveďte výše uvedený postup v opačném pořadí.

ČIŠTĚNÍ A ÚDRŽBA

Potah můžete prát při maximální teplotě 30 °C. K sušení nepoužívejte sušičku. Potah při sušení nevystavujte slunečnímu záření. Plastové části čistěte vlhkým hadříkem a jemným čisticím prostředkem.

Pozor! Nepoužívejte silné čisticí prostředky nebo bělidla.

Fotografie jsou pouze ilustrační, skutečný vzhled výrobku se může lišit od vyobrazení na fotografiích.

Kedves Ügyfelünk!

Ha bármilyen észrevétele vagy kérdése van a vásárolt termékről, lépjen kapcsolatba velünk: help@lionelo.com

Gyártó:

BrandLine Group Sp. z o. o.

A. Kręglewskiego 1, 61-248 Poznań, Lengyelország

A termék a következő szabvány szerint készült: R129/03.

Tájékoztató 40 - 105 cm testmagasságú gyermekek esetében (a gyermek maximális súlya 21 kg)



FIGYELEM. Ez egy „i-Size” kategóriájú megerősített gyermekbiztonsági rendszer. Az ENSZ 129. számú előírás szerinti jóváhagyással rendelkezik „i-Size” üléseken való használatra a járműgyártó által a jármű felhasználói kézikönyvében leírtak szerint.

Kétség esetén forduljon a megerősített gyermekbiztonsági rendszer gyártójához vagy a viszonteladóhoz.

Tájékoztató 100 - 150 cm testmagasságú gyermekek esetében

FIGYELEM. Ez egy „i-Size” kategóriájú ülésmagasítóval felszerelt, megerősített gyermekbiztonsági rendszer. Az ENSZ 129. számú előírás szerinti jóváhagyással rendelkezik elsődlegesen „i-Size” üléseken való használatra a járműgyártó által a jármű felhasználói kézikönyvében leírtak szerint.

Kétség esetén forduljon a megerősített gyermekbiztonsági rendszer gyártójához vagy a viszonteladóhoz.

A termék csak a B. ábrán  szimbólummal, i-Size jelöléssel jelölt helyekre szerelhető be. A termék az A. ábrán  szimbólummal jelölt helyre kizárólag menetiránnyal szemben és inaktívált légszák mellett szerelhető be. A gyerekülés beszerelése kizárólag a gépkocsi hátsó ülésein javasolt.

A termék az A. ábrán  szimbólummal jelölt helyre kizárólag akkor szerelhető be, ha a hely biztonsági övvel rendelkezik.

FIGYELMEZTETÉSEK:

1. A termék legfeljebb 36 kg súlyú, valamint 40 és 150 cm közötti testmagasságú gyermekek esetében használható.



- Amennyiben a gyermeke 15 hónaposnál fiatalabb vagy 76 cm-nél alacsonyabb, ne használja a gyerekülést menetiránnyal szemben.
- A gyermekbiztonsági rendszer kemény és műanyag elemeit úgy kell elhelyezni és felszerelni, hogy normál felhasználási körülmények mellett ne tudjanak beszorulni a mozgó ülés, vagy a jármű ajtaja által.
- Menetiránynak háttal történő bekötés esetén ne használja a gyerekülést olyan helyen, ahol aktív az első légszák.
- A gyermeket rögzítő biztonsági öveknek szorosan kell illeszkedniük a gyermek testéhez. Az övek nem lehetnek megcsavarodva.
- A gyermekbiztonsági rendszert járműhöz rögzítő hevedereknek feszesnek kell lenniük.
- Ellenőrizze, hogy a medenceöv kellően alacsonyan fut a medence megfelelő rögzítése érdekében.
- Ha a terméket erős külső behatás érte (pl. ütközés), akkor azt ki kell cserélni.
- A jóváhagyó hatóság jóváhagyása nélkül tilos bármilyen módosítást végrehajtani a gyerekülésen, vagy azokat új elemekkel bővíteni. A gyermek maximális biztonsága érdekében a terméket a használati utasításban foglaltak szerint kell rögzíteni és használni.
- A gyerekülés műanyag részei a napsugárzás hatására felhevülhetnek és égési sérüléseket okozhatnak a gyermek bőrén.
- Soha ne hagyja a gyermeket felügyelet nélkül a gyerekülésben.
- Megfelelően rögzítse a csomagokat és az utastérben lévő egyéb tárgyakat, hogy ütközés esetén ne tudjanak sérülést okozni.
- Ne használja a gyerekülést huzat nélkül.
- A huzat nem cserélhető le más termékből származó huzatra. A huzat a termék szerves részét képezi és hatással van a gyermekbiztonsági rendszer működésére.
- Mindig legyen kéznél a termék használati útmutatója.
- Olvassa el a jármű gyártójának felhasználói kézikönyvét.
- Előfordulhat, hogy 135 cm feletti beállítás esetén a termék nem passzol minden jóváhagyott járműre.

ALKATRÉSZLISTA (B. ÁBRA)

- | | |
|-------------------------------------|----------------------------------|
| 1. Fejtámla | 5. Biztonsági öv csat |
| 2. Vállöv vezető | 6. 5 pontos biztonsági öv |
| 3. Csecsemő szűkítőbetét | 7. Gyerekülés övbeállító heveder |
| 4. 5 pontos biztonsági öv örvpárnái | 8. Ülés dőlésszabályozó kar |

9. Fejtámla beállító kar
10. Medenceöv vezető
11. ISOFIX rögzítőkarok
12. ISOFIX mozgató kar
13. Ülésforgató gomb
14. Gyerekülés bázislap
15. Gyerekülés övbeállító gomb
16. Top Tether öv
17. Top Tether öv hosszúság beállítás
18. Top Tether öv kampó

A GYEREKÜLÉS BESZERELÉSE

A gyerekülés beszerelése	Menetirány	A gyerekülés pozíciója	Testmagasság
<p>- Beszerelés ISOFIX rögzítőrendszerrel és Top Tether övvel</p> <p>- Gyerekülés biztonsági övével bekötött gyerek</p> <p>A gyerekülést félig fekvő pozícióba kell állítani („1” pozíció)</p>	Menetiránynak háttal		<p>40 – 105 cm között</p> <p>Testsúly: max. 21 kg</p>
<p>- Beszerelés ISOFIX rögzítőrendszerrel és Top Tether övvel</p> <p>- Gyerekülés biztonsági övével bekötött gyerek</p> <p>A gyerekülést a 4 elérhető pozíció egyikébe kell állítani (lásd: Ülés dőlésszögének beállítása).</p>	Menetiránnyal szemben		<p>76 – 105 cm között</p> <p>Testsúly: max. 21 kg</p>

<p>- Beszerelés ISOFIX rögzítőrendszerrel és a gépkocsi biztonsági övével - Beszerelés a gépkocsi biztonsági övével</p> <p>A gyerekülést a 4 elérhető pozíció egyikébe kell állítani (lásd: Ülés dőlésszögének beállítása).</p>	<p>Menetiránnyal szemben</p>		<p>100 – 150 cm között</p>
--	------------------------------	--	----------------------------

MENETIRÁNYNAK HÁTTAL (40 – 105 CM)

1. Helyezze le a gyerekülést a jármű ülésére a beszerelés helyén.
2. Nyomja meg az ISOFIX mozgató kart és húzza ki az ISOFIX rögzítő karokat (2. ábra). Rögzítse az ISOFIX rögzítő karokat az autósülésben található két rögzítési pontban. A karok rögzítését egy jellegzetes kattánás jelzi (3. ábra). Ha szükséges, használja a készlethez mellékelt műanyag vezetőket a beszerelés megkönnyítéséhez (4. ábra).
3. Nyomja meg az ülésforgató gombot (13, B. ábra), majd állítsa az ülést menetiránnyal háttal állásba (1. ábra). Próbálja meg elmozdítani az ülést, a megfelelően rögzített ülést nem lehet elmozdítani.
4. Állítsa a háttámla dőlésszögét félig fekvő pozícióba („1” pozíció), (lásd: Ülés dőlésszögének beállítása).
5. Nyomja a gyerekülést az autósülés háttámlájához. Nyomja a bázislapot bal-jobb mozdulattal a háttámla irányába, hogy a lehető leghamarabban az autósüléshez nyomja.
6. Az ISOFIX gombján látható jelzésnek mindkét oldalon zöld színűnek kell lennie (3. ábra).
7. Tekerje ki a Top Tether övet, majd csúsztassa a csatot és a kampót (18, B. ábra) a kitekert öv végére (5. ábra).
8. Vezesse át az övet a gyerekülés háttámlájának felső részén található Top Tether övvezetőn (6. ábra).
9. Rögzítse a Top Tether övet a gépkocsi rögzítési pontjaira. A rögzítési pontok a gépkocsi típusától függően különböző helyen lehetnek (7a. ábra).
10. Húzza meg a Top Tether övet és győződjön meg arról, hogy a jelzés zöld színűvé változik (8. ábra). Az ülés most megfelelően van a gépkocsiba szerelve.

FIGYELEM! A gyerekülés menetiránynak háttal történő beszerelése esetén a forgásrendszer működőképességének fenntartásához a Top Tether övet a gépkocsi belső oldalán kell végigvezetni.

11. Nyomja meg az ülésforgató gombot (13, B. ábra), majd állítsa az ülést oldalirányba, 90°-ba. A helyes beállítást egy kattánás jelzi.
12. Helyezze be a gyermeket az ülésbe és állítsa be a fejtámlát (lásd: A fejtámla beállítása).
13. Kösse be a gyerekülés biztonsági övét (lásd: A gyermek bekötése a gyerekülésbe és az öv kicsatolása).
14. Nyomja meg az ülésforgató gombot (13, B. ábra), majd állítsa az ülést menetiránynak háttal állásba. Próbálja meg elmozdítani az ülést, a megfelelően rögzített ülést nem lehet elmozdítani.

MENETIRÁNNYAL SZEMBEN (76 – 105 CM)

1. Helyezze le a gyerekülést a jármű ülésére a beszerelés helyén.
2. Nyomja meg az ISOFIX mozgató kart és húzza ki az ISOFIX rögzítő karokat (2. ábra). Rögzítse az ISOFIX rögzítő karokat az autósülésben található két rögzítési pontban. A karok rögzítését egy jellegzetes kattánás jelzi (3. ábra). Ha szükséges, használja a készlethez mellékelt műanyag vezetőket a beszerelés megkönnyítéséhez (4. ábra).
3. Nyomja meg az ülésforgató gombot (13, B. ábra), majd állítsa az ülést menetiránnyal szemben állásba (1. ábra). Próbálja meg elmozdítani az ülést, a megfelelően rögzített ülést nem lehet elmozdítani.
4. Állítsa az ülés dőlésszögét a 4 elérhető pozíció egyikébe (lásd: Ülés dőlésszögének beállítása).
5. Nyomja a gyerekülést az autósülés háttámlájához. Nyomja a bázislapot bal-jobb mozdulattal a háttámla irányába, hogy a lehető legszorosabban az autóüléshez nyomja.
6. Az ISOFIX gombján látható jelzésnek mindkét oldalon zöld színűnek kell lennie (3. ábra).

FIGYELEM! A háttámla dőlésszögének minden egyes módosítása a gyerekülés használata során szükségessé teszi a Top Tether öv hosszának újbóli beállítását.

7. Tekerje ki a Top Tether övet, majd csúsztassa a csatot és a kampót (18, B. ábra) a kitekert öv végére (5. ábra).
8. Vezesse át az övet a gyerekülés háttámlájának felső részén található Top Tether övvezetőn (6. ábra).
9. Rögzítse a Top Tether övet a gépkocsi rögzítési pontjaira. A rögzítési pontok a gépkocsi típusától függően különböző helyen lehetnek (7b. ábra).

10. Húzza meg a Top Tether övet és győződjön meg arról, hogy a jelzés zöld színűvé változik (8. ábra). Az ülés most megfelelően van a gépkocsiba szerelve.
11. Helyezze be a gyermeket az ülésbe és állítsa be a fejtámlát (lásd: A fejtámla beállítása).
12. Kösse be a gyerekülés biztonsági övét (lásd: A gyermek bekötése a gyerekülésbe és az öv kicsatolása).

MENETIRÁNNYAL SZEMBEN (100 – 150 CM)

1. A gyerekülés öveinek eltávolítása (lásd: A gyerekülés öveinek eltávolítása).
2. Nyomja meg az ülésforgató gombot (13, B. ábra), majd állítsa az ülést menetiránnyal szemben állásba (1. ábra). Próbálja meg elmozdítani az ülést, a megfelelően rögzített ülést nem lehet elmozdítani.
3. Helyezze le a gyerekülést a jármű ülésére a beszerelés helyén.
4. Állítsa az ülés dőlésszögét a 4 elérhető pozíció egyikébe (lásd: Ülés dőlésszögének beállítása).

Figyelem! A gyerekülés ISOFIX rögzítőrendszer nélküli beszerelése esetén hagyja ki az 5-7 lépéseket.

5. Nyomja meg az ISOFIX mozgó kart és húzza ki az ISOFIX rögzítő karokat (2. ábra). Rögzítse az ISOFIX rögzítő karokat az autósülésben található két rögzítési pontban. A karok rögzítését egy jellegzetes kattánás jelzi (3. ábra). Ha szükséges, használja a készlethez mellékelt műanyag vezetőket a beszerelés megkönnyítéséhez (4. ábra).
6. Nyomja a gyerekülést az autósülés háttámlájához. Nyomja a bázislapot bal-jobb mozdulattal a háttámla irányába, hogy a lehető legszorosabban az autósüléshez nyomja.
7. Az ISOFIX gombján látható jelzésnek mindkét oldalon zöld színűnek kell lennie (3. ábra).
8. Helyezze be a gyermeket az ülésbe és állítsa be a fejtámlát (lásd: A fejtámla beállítása).
9. Húzza ki a gépkocsi biztonsági övét (9. ábra).
10. Vezesse át a vállövet a gyerekülés fejtámlájának alsó részén lévő vállöv vezetőn (2, B. ábra). Vezesse át a medenceövet a medenceöv vezetőn (10, B. ábra).
11. Kösse be a biztonsági övet (10. ábra). Egy jellegzetes kattánást fog hallani. Ellenőrizze, hogy az övek nincsenek megcsavarodva (11A. ábra).
12. Ellenőrizze, hogy az övek feszesek és megfelelően fekszenek az övvezetőben, illetve a csat nincs túl közel a medenceöv vezetőhöz (11B. ábra).

A GYEREKÜLÉS ÖVÉNEK BECSATOLÁSA ÉS KICSATOLÁSA

1. Lazítsa meg a gyerekülés öveit az övbeállító gomb megnyomásával és az övek meghúzásával (12. ábra).

2. Oldja ki az övet a csaton lévő piros gomb megnyomásával (17. ábra).
3. Helyezze be a gyermeket a gyerekülésbe.
4. Állítsa be a fejtámlát (lásd: A fejtámla beállítása).
5. Csatlakoztassa az övcsatlakozókat (13 ábra), majd dugja be az öveket a csatba (14. ábra). Egy jellegzetes kattánást fog hallani. Bekötötte a gyerekülés öveit (15. ábra).
6. Az övek megfeszítéséhez húzza meg a feszesség beállító hevedert (16. ábra). Az övek meglazításához nyomja meg az övbeállító gombot és húzza meg a vállöveket (12. ábra).

Figyelem! Ellenőrizze, hogy a gyerekülés övei feszesek, szorosan illeszkednek a gyermek testéhez és nincsenek megcsavarodva. Ellenőrizze, hogy a medenceöv kellően alacsonyan fut a medence megfelelő védelme érdekében. A biztonsági öveknek szorosan kell illeszkedniük a gyermek testéhez, de nem lehetnek túl feszesek és nem okozhatnak kényelmetlenséget.

Figyelem! 87 cm testmagasság alatt a gyerekülés csak szűkítőbetéttel használható.

A FEJTÁMLA BEÁLLÍTÁSA

A fejtámla magasságának módosításához:

1. A gyerekülés övbeállító gomb benyomva tartásával oldja ki és lazítsa meg a biztonsági övet (12. ábra). Ez megkönnyíti a fejtámla magasságának beállítását.
2. Húzza meg a fejtámla beállító kar (18. ábra).

A vállövek magasságának beállítása a fejtámla magasságának beállításával együtt történik. A fejtámla magasságának beállításával automatikusan változik a vállövek magassága.

Figyelem! A fejtámlát úgy kell beállítani, hogy a vállövek ne legyenek túl magasán, például a fül vonalában vagy a felett, illetve ne legyenek túl alacsonyan, például a gyermek háta mögött. A vállöveknek a gyermekek vállmagasságában kell lenniük (19. ábra).

A GYEREKÜLÉS ÖVEINEK ELTÁVOLÍTÁSA

A gyerekülés övei eltávolításának menete:

1. A gyerekülés övbeállító gomb benyomva tartásával lazítsa meg a biztonsági övet
2. (12. ábra).
3. Húzza meg a fejtámla beállító kart és emelje meg a fejtámlát (21. ábra).
4. Oldja ki a huzatot a gyerekülés hátoldalán (22. ábra).
5. Távolítsa el az övhurkokat a fém csatlakozólemezzel (23. ábra), valamint a fejtámla beállító karról (24. ábra).
6. Tegye át a vállövek felső részét a gyerekülés háttámlájának megfelelő lyukain
7. (25. ábra).
8. Csatolja ki a gyerekülés öveit (lásd: A gyerekülés övének becsatolása és kicsatolása).

9. Vegye ki a gyerekülés övének csatját a védópárnából. Ezután tegye át az öv fém végét az ülés megfelelő nyílásán és vegye ki az övet (26. ábra).
10. Tegye be a gyerekülés övének eltávolított elemeit a huzat belső oldalán található zsebbe (27. ábra).

Az övek visszaszereléséhez fordított sorrendben hajtsa végre a fenti lépéseket.

A GYEREKÜLÉS ELTÁVOLÍTÁSA - ISOFIX

Az ISOFIX rögzítőkarok kioldásához nyomja meg az ISOFIX mozgó karokat az ülés két oldalán. Az ISOFIX gombon lévő jelzés piros színűre változik.

A GYEREKÜLÉS ELTÁVOLÍTÁSA - TOP TETHER

Oldja ki a Top Tether övet a gépkocsi rögzítési pontjain. Lazítsa meg az övet. A jelzés piros színűre változik.

ÜLÉS DŐLÉSSZÖGÉNEK BEÁLLÍTÁSA

Az ülés dőlésszögének beállításához nyomja meg a dőlésszög beállító kart (8. B. ábra) és állítsa a gyerekülést a kívánt állásba.

A menetiránnyal szemben beszerelt gyerekülés dőlésszöge 4 fokozatban állítható (20. ábra). A menetiránnyal háttal beszerelt gyerekülést félig fekvő helyzetbe kell állítani („1” pozíció).

AZ ÜLÉS FORGATÁSA

Nyomja meg az ülésforgató gombot (13. B. ábra), majd állítsa az ülést menetiránnyal háttal vagy menetiránnyal szemben állásba. Próbálja meg elmozdítani az ülést, a megfelelően rögzített ülést nem lehet elmozdítani.

AZ ÜLÉSHUZAT HUZAT LEVÉTELE ÉS FELHELYEZÉSE

Nyissa szét és húzza le a huzatot a gyerekülésről. Ehhez:

1. Állítsa a fejtámlát a legmagasabb elérhető pozícióba (lásd: A fejtámla beállítása).
2. Kezdje a fejtámlán található huzat eltávolításával.
3. Távolítsa el a huzat többi elemét.

A huzat gyerekülésre felhelyezéséhez fordított sorrendben hajtsa végre a fenti lépéseket.

TISZTÍTÁS ÉS KARBANTARTÁS

A huzat legfeljebb 30°C-os hőmérsékleten kézzel mosható. Szárításához ne használjon szárítógépet. A huzatot nem szabad a napsugárzásnak kitenni szárítás céljából. A gyerekülés

műanyag elemei nedves törlőkendővel és enyhe mosószerrel tisztíthatók.

Figyelem! Ne használjon erős mosószereket vagy fehérítőszereket.

A képek csak tájékoztató jellegűek, a termékek tényleges kinézete eltérhet a képeken látottaktól.

RO

Stimate Client!

Dacă aveți observații sau întrebări cu privire la produsul achiziționat, vă rugăm să ne contactați: **help@lionelo.com**

Producător:

BrandLine Group Sp. z o. o.

A. Kręglewskiego 1, 61-248 Poznań, Polska

Produsul îndeplinește cerințele standardului: R129/03.

Informații pentru grupul de înălțime de la 40 la 105 cm (greutatea maximă a copilului 21 kg)

ATENȚIE. Acesta este un sistem de siguranță pentru copii „i-Size” îmbunătățit. Acesta a fost omologat, în conformitate cu Regulamentul nr. 129 al ONU, pentru utilizarea în scaunele din categoria „i-Size” indicate de producătorii de vehicule în manualul de utilizare al vehiculului. În caz de îndoială, consultați producătorul sau vânzătorul cu amănuntul al sistemului de siguranță îmbunătățit pentru copii.

Informații pentru grupul de înălțime de la 100 la 150 cm

ATENȚIE. Acesta este un sistem îmbunătățit de reținere pentru copii de tip „scaun de înălțare din categoria i-Size”. A fost omologat în conformitate cu Regulamentul ONU nr. 129 pentru a fi utilizat în principal în locurile de ședere „i-Size” indicate de producătorii de vehicule în manualul de utilizare al vehiculului.

În caz de îndoială, consultați producătorul sau vânzătorul cu amănuntul al sistemului de siguranță îmbunătățit pentru copii.

Produsul este potrivit pentru instalare numai în locurile marcate cu  simbolul din Fig. B, marcat ca i-Size.

Produsul este potrivit pentru instalare în locul marcat cu simbolul  din Fig. A numai orientat înainte și cu un airbag inactiv. Se recomandă ca scaunul să fie instalat numai pe locurile din spate ale mașinii.

Produsul este potrivit pentru instalare în locul marcat cu simbolul  din Fig. A numai dacă acest loc este echipat cu o centură de siguranță.

AVERTISMENT:

- 1.** Produsul este destinat pentru copii cu o greutate de până la 36 kg și cu o înălțime între 40 și 150 cm.
- 2.** Dacă copilul dumneavoastră are mai puțin de 15 luni sau mai puțin de 76 cm înălțime, nu utilizați scaunul auto în direcția de mers a vehiculului.
- 3.** Piesele dure și piesele din plastic ale sistemului de siguranță pentru copii trebuie să fie poziționate și instalate astfel încât să nu poată fi prinse de un scaun glisant sau de ușa vehiculului în condiții normale de funcționare a vehiculului.
- 4.** În cazul instalării cu spatele la direcția de mers, nu utilizați scaunul pe care este activ airbagul frontal.
- 5.** Orice centură de siguranță pentru copii trebuie să fie adecvată dimensiunii copilului. Curelele nu trebuie să fie răsucite.
- 6.** Curelele care fixează sistemul de reținere pe vehicul trebuie să fie tensionate.
- 7.** Asigurați-vă că centurile subabdominale sunt joase pentru a asigura în mod corespunzător pelvisul.
- 8.** Dacă produsul a fost expus la factori puternici (cum ar fi un impact), acesta trebuie înlocuit.
- 9.** Nu aduceți nicio modificare la scaun și nu adăugați componente noi fără aprobarea autorității de omologare. Pentru a asigura siguranța maximă a copilului, echipamentul trebuie montat și utilizat în conformitate cu instrucțiunile din manual.
- 10.** Părțile din plastic ale acestui scaun se pot încălzi la soare și pot provoca arsuri pe pielea copilului.
- 11.** Nu lăsați niciodată un copil singur într-un scaun pentru copii într-un vehicul.
- 12.** Bagajele și alte obiecte similare trebuie fixate astfel încât să nu provoace răni în caz de coliziune.
- 13.** Nu utilizați scaunul fără husa din material textil.
- 14.** Husa nu poate fi înlocuit cu un element dintr-un alt set. Acesta face parte integrantă din kit și afectează funcționarea sistemului de reținere.
- 15.** Aveți întotdeauna la dumneavoastră acest manual de utilizare.

16. Consultați manualul de utilizare al producătorului vehiculului.
17. Este posibil ca dispozitivul să nu se potrivească tuturor vehiculelor omologate atunci când este reglat pentru o distanță mai mare de 135 cm.

DESCRIEREA PIESELOR (FIG. B)

- | | |
|--|---|
| <ol style="list-style-type: none"> 1. Tetieră 2. Ghidaj centură de umăr 3. Inserție de reducere pentru copii 4. Perne de protecție pentru centurile de siguranță în 5 puncte 5. Centuri de siguranță în 5 puncte 6. Cataramă pentru centura de siguranță 7. Curea de reglare a tensiunii curelei de siguranță 8. Manetă de comandă a înclinării scaunului 9. Manetă de reglare a tetierei | <ol style="list-style-type: none"> 10. Ghidaj centură șold 11. Brațe ISOFIX 12. Manetă de glisare ISOFIX 13. Buton de rotire a scaunului 14. Baza scaunului 15. Buton de reglare a tensiunii curelei de siguranță 16. Centură Top Tether 17. Dispozitiv de reglare a lungimii curelei Top Tether 18. Cârlig centură Top Tether |
|--|---|

MONTAREA ÎN MAȘINĂ

Montarea scaunului	Orientarea scaunului	Poziția scaunului	Dimensiuni copil
<p>- Montarea cu ISOFIX și centura Top Tether</p> <p>- Purtarea centurii de siguranță de către copil</p> <p>Scaunul trebuie să fie așezat într-o poziție semi-reclinată (poziția "1").</p>	<p>Orientat cu spatele la direcția de mers</p>		<p>De la 40 până 105 cm</p> <p>Greutatea copilului: maxim 21 kg</p>

<p>- Montarea cu ISOFIX și centura Top Tether - Purtarea centurii de siguranță de către copil</p> <p>Reglați scaunul în una dintre cele 4 poziții disponibile (a se vedea: Reglarea înclinației scaunului).</p>	<p>Cu fața la direcția de mers</p>		<p>De la 76 până 105 cm</p> <p>Greutatea copilului: maxim 21 kg</p>
<p>- Montare prin ISOFIX și centuri auto - Montare doar prin centuri auto</p> <p>Reglați scaunul în una dintre cele 4 poziții disponibile (a se vedea: Reglarea înclinației scaunului).</p>	<p>Cu fața la direcția de mers</p>		<p>De la 100 până 150 cm</p>

ORIENTARE CU SPATELE LA DIRECȚIA DE MERS (40 – 105 CM)

1. Așezați scaunul auto pe scaunul auto în locul destinat instalării.
2. Împingeți maneta glisantă ISOFIX și extindeți brațele ISOFIX (fig. 2). Ancorați brațele ISOFIX în cârligele amplasate în scaunul auto. Brațele se vor cupla și veți auzi un clic caracteristic (Fig. 3). Dacă este necesar, utilizați ghidajele din plastic furnizate împreună cu kitul pentru a facilita asamblarea (fig. 4).
3. Apăsăți butonul de rotire a scaunului (13, fig. B) și apoi deplasați scaunul în poziția orientată spre spate (fig. 1). Încercați să deplasați scaunul, când este corect ancorat nu va va permite să schimbați poziția.
4. Reglați înclinarea spătarului în poziția semi-reclinată (poziția "1"), (a se vedea: Reglarea înclinației scaunului).
5. Apăsăți scaunul în jos pe partea din spate a scaunului auto. Împingeți baza folosind o mișcare stânga-dreapta spre spătar pentru a vă asigura că este presată cât mai ferm posibil de scaunul auto.
6. Indicatorul verde de pe butonul ISOFIX trebuie să fie vizibil pe ambele părți (figura 3).
7. Extindeți centura Top Tether, apoi deplasați catarama și cârligul (18, fig. B) până la capătul benzii extinse (fig. 5).

8. Treceți centura prin ghidajul centurii Top Tether, situat în partea superioară a spătarului scaunului (figura 6).
9. Atașați Top Tether la punctele de ancorare din mașină. Punctele de ancorare pot fi amplasate în locuri diferite, în funcție de vehicul (fig. 7a).
10. Strângeți centura Top Tether și asigurați-vă că indicatorul este verde (fig. 8). Scaunul este acum instalat corect în mașină.

ATENȚIE! Atunci când instalați scaunul cu spatele la direcția de mers, pentru a menține funcționalitatea sistemului de rotire și pentru a nu-l bloca, direcționați Top Tether pe partea interioară a mașinii.

11. Apăsăți butonul de rotire a scaunului (13, fig. B) și apoi poziționați scaunul în poziție laterală, la un unghi de 90°. Setarea corectă va fi semnalată printr-un clic.
12. Așezați copilul pe scaun și reglați tetiera (a se vedea: Reglarea tetierei).
13. Fixați centurile de siguranță (a se vedea: Fixarea și desprinderea copilului în scaun).
14. Apăsăți butonul de rotire a scaunului (13, Fig. B), apoi poziționați scaunul înapoi în direcția de deplasare. Încercați să deplasați scaunul, când este corect ancorat nu vă va permite să schimbați poziția.

ORIENTARE CU FAȚA LA DIRECȚIA DE MERS (76 – 105 CM)

1. Așezați scaunul auto pe scaunul auto în locul destinat instalării.
2. Împingeți maneta glisantă ISOFIX și extindeți brațele ISOFIX (fig. 2). Ancorați brațele ISOFIX în cârligele amplasate în scaunul auto. Brațele se vor cupla și veți auzi un clic caracteristic (Fig. 3). Dacă este necesar, utilizați ghidajele din plastic furnizate împreună cu kitul pentru a facilita asamblarea (fig. 4).
3. Apăsăți butonul de rotire a scaunului (13, fig. B) și apoi deplasați scaunul în poziția orientată spre față (fig. 1). Încercați să deplasați scaunul, când este corect ancorat nu vă va permite să schimbați poziția.
4. Reglați înclinarea scaunului în una dintre cele 4 poziții disponibile (consultați: Reglarea înclinării scaunului).
5. Apăsăți scaunul în jos pe partea din spate a scaunului auto. Împingeți baza folosind o mișcare stânga-dreapta spre spătar pentru a vă asigura că este presată cât mai ferm posibil de scaunul auto.
6. Indicatorul verde de pe butonul ISOFIX trebuie să fie vizibil pe ambele părți (figura 3).

ATENȚIE! Orice modificare a înclinării spătarului în timpul utilizării scaunului necesită o reajustare a lungimii centurii Top Tether.

7. Extindeți centura Top Tether, apoi deplasați catarama și cârligul (18, fig. B) până la

- capătul benzii extinse (fig. 5).
8. Treceți centura prin ghidajul centurii Top Tether, situat în partea superioară a spătarului scaunului (fig. 6).
 9. Atașați Top Tether la punctele de ancorare din mașină. Punctele de ancorare pot fi amplasate în diferite locații în funcție de vehicul (fig. 7b).
 10. Strângeți centura Top Tether și asigurați-vă că indicatorul este verde (fig. 8). Scaunul este acum instalat corect în mașină.
 11. Așezați copilul pe scaun și reglați tetiera (a se vedea: Reglarea tetierei).
 12. Fixați centurile de siguranță (a se vedea: Fixarea și desprinderea copilului în scaun).

ORIENTARE CU FAȚA LA DIRECȚIA DE MERS (100 – 150 CM)

1. Scoateți centurile de siguranță (a se vedea: Îndepărtarea centurilor de siguranță).
2. Apăsăți butonul de rotire a scaunului (13, fig. B) și apoi deplasați scaunul în poziția orientată spre față (fig. 1 Încercați să deplasați scaunul, când este corect ancorat nu vă va permite să schimbați poziția).
3. Așezați scaunul auto pe scaunul auto în locul destinat instalării.
4. Reglați înclinarea scaunului în una dintre cele 4 poziții disponibile (consultați: Reglarea înclinării scaunului).

Atenție! În cazul în care se instalează fără sistemul Isofix, săriți peste pașii 5-7.

5. Împingeți maneta glisantă ISOFIX și extindeți brațele ISOFIX (fig. 2). Ancorați brațele ISOFIX în cârligele amplasate în scaunul auto. Brațele se vor cupla și veți auzi un clic caracteristic (Fig. 3). Dacă este necesar, utilizați ghidajele din plastic furnizate împreună cu kitul pentru a facilita asamblarea (fig. 4).
6. Apăsăți scaunul în jos pe partea din spate a scaunului auto. Împingeți baza folosind o mișcare stânga-dreapta spre spătar pentru a vă asigura că este presată cât mai ferm posibil de scaunul auto.
7. Indicatorul verde de pe butonul ISOFIX trebuie să fie vizibil pe ambele părți (figura 3).
8. Așezați copilul pe scaun și reglați tetiera (a se vedea: Reglarea tetierei).
9. Scoateți centura de siguranță a mașinii (fig. 9)
10. Treceți centura de umăr prin ghidajul curelei de umăr (2, fig. B), care este situat în partea de jos a tetierei scaunului. Treceți centura transversală prin ghidajul centurii transversale (10, Fig. B).
11. Fixați centurile de siguranță (fig. 10). Veți auzi un clic caracteristic. Asigurați-vă că centurile nu sunt răsucite (fig. 11A).
12. Asigurați-vă că centurile sunt poziționate corect în ghidaje și tensionate și că catarama

nu este prea aproape de ghidajul centurii transversale (fig. 11B).

FIXAREA ȘI DESFACEREA CENTURILOR DE SIGURANȚĂ

1. Desfaceți centurile de siguranță apăsând butonul de reglare a tensiunii și trăgând de centuri (fig. 12).
2. Desfaceți curelele apăsând butonul roșu de pe cataramă (fig. 17).
3. Așezați copilul pe scaun.
4. Reglați tetiera (consultați: Reglarea tetierei).
5. Conectați conectorii curelei (fig. 13) și introduceți-i în cataramă (fig. 14). Veți auzi un clic caracteristic. Centurile de siguranță sunt acum fixate (fig. 15).
6. Pentru a strânge curelele, trageți centura de reglare a tensiunii curelei (fig. 16). Pentru a slăbi curelele, apăsați butonul de reglare a curelei și trageți de curelele de umăr (fig. 12).

Atenție! Asigurați-vă că centurile de siguranță sunt strânse, se potrivesc perfect în jurul corpului copilului și nu sunt răsucite. Asigurați-vă că bretelele sunt coborâte și protejate pelvisul copilului. Centurile ar trebui să fie strânse pe corpul copilului, dar nu ar trebui să fie prea strânse și să provoace disconfort.

Atenție! Copiii cu o înălțime mai mică de 87 cm pot utiliza scaunul numai cu o inserție reductoare.

REGLAREA TETIEREI

Pentru a schimba înălțimea tetierei:

1. În timp ce țineți apăsat butonul de reglare a tensiunii centurii de siguranță, deschideți și slăbiți centurile de siguranță (fig. 12). Acest lucru vă va permite să reglați înălțimea tetierei mai liber.
2. Trageți maneta de reglare a tetierei (fig. 18).

Setarea înălțimii curelei de umăr este integrată cu setarea înălțimii tetierei. Prin reglarea înălțimii tetierei, înălțimea curelelor de umăr va fi reglată automat.

Atenție! Tetiera trebuie reglată astfel încât bretelele să nu fie prea înalte, de exemplu pe linia urechilor sau deasupra, sau prea joase, de exemplu în spatele spatelui copilului. Curelele de umăr trebuie să fie la înălțimea umerilor copilului (fig. 19)

DEMONTAREA CENTURILOR DE SIGURANȚĂ

Pentru a scoate centurile de siguranță, urmați acești pași:

1. În timp ce țineți apăsat butonul de reglare a tensiunii centurii de siguranță, slăbiți centurile de siguranță (fig. 12).

2. Trageți maneta de reglare a tetierei și ridicați tetiera (fig. 21).
3. Deschideți capacul din spatele scaunului (fig. 22).
4. Scoateți buclele curelei de pe placa metalică de îmbinare (fig. 23) și maneta tetierei (fig. 24).
5. Treceți partea superioară a curelelor de umăr prin orificiile respective din spătarul scaunului (fig. 25).
6. Desfaceți centurile de siguranță (a se vedea: Fixarea și desfacerea centurilor de siguranță).
7. Scoateți catarama centurii de siguranță de pe perna scaunului. Apoi glisați capătul metalic al centurii prin orificiul corespunzător din scaun și scoateți centura (fig. 26).
8. Așezați componentele scoase ale centurii de siguranță în buzunarul situat în interiorul capacului (fig. 27).

Pentru a reinstala centurile, efectuați pașii de mai sus în ordine inversă.

ÎNDEPĂRTAREA SCAUNULUI – ISOFIX

Pentru a detașa brațele ISOFIX, apăsați manetele glisante ISOFIX de pe ambele părți. Indicatorul de pe butonul ISOFIX devine roșu.

ÎNDEPĂRTAREA SCAUNULUI – TOP TETHER

Detașați Top Tether de punctele de ancorare din mașină. Slăbiți centura. Indicatorul va deveni roșu.

REGLAREA ÎNCLINĂRII SCAUNULUI

Pentru a regla înclinarea scaunului, apăsați maneta de comandă a înclinării (8, fig. B) și poziționați scaunul în poziția selectată.

Scaunul are 4 niveluri de reglare a înclinării în poziția orientată spre înainte (fig. 20). În poziția orientată cu spatele la direcția de mers, așezați scaunul în poziție înclinată (poziția „1”).

ROTIREA SCAUNULUI

Apăsați butonul de rotire a scaunului (13, Fig. B), apoi poziționați scaunul înapoi sau înainte în direcția de deplasare. Încercați să deplasați scaunul, când este corect ancorat nu vă va permite să schimbați poziția.

SCOATEREA ȘI INSTALAREA CĂPTUȘELII

Căptușeala trebuie să fie desfăcut și complet alunecat de pe corpul scaunului. În acest scop:

1. Poziționați tetiera în cea mai înaltă poziție disponibilă (consultați: Reglarea tetierei).

2. Începeți prin a scoate căptușeala de pe tetieră.

3. Îndepărtați bucățile rămase de căptușeală.

Pentru a reasambla căptușeala scaunului, procedați în ordine inversă.

CURĂȚARE ȘI ÎNTREȚINERE

Căptușeala poate fi spălată manual la o temperatură maximă de 30°C. Nu utilizați uscătoare atunci când trebuie să se usuce. Căptușeala nu trebuie expusă la lumina soarelui pentru uscare. Piesele din plastic pot fi curățate folosind o cârpă umedă și un detergent delicat.

Atenție! Nu utilizați detergenți puternici sau agenți de înălbire.

Fotografiile au scop ilustrativ, aspectul real al produselor poate diferi de cel prezentat în fotografii.

SE

Kära Kund!

Kontakta oss på: help@lionelo.com om du har några kommentarer eller frågor om den inköpta produkten.

Tillverkare:

BrandLine Group Sp. z o. o.

A. Kręglewskiego 1, 61-248 Poznań, Polen

Produkten uppfyller kraven enligt standarden: R129/03.

Information för höjdintervallen från 40 till 105 cm (barnets max vikt 21 kg)

OBSERVERA. Detta är en förbättrad fasthållningsanordning för barn av typen "i-Size". Den är godkänd enligt FN-föreskrift nr 129 för användning på "i-Size"-sittplatser som anvisas av fordonstillverkarna i fordonets instruktionsbok.

Vid tveksamhet rådfråga tillverkaren eller säljaren av den förbättrade fasthållningsanordningen för barn.

Information för höjdintervallen från 100 till 150 cm

OBSERVERA. Detta är en förbättrad fasthållningsanordning för barn av typen "i-Size-bältesstol". Den är godkänd enligt FN-föreskrift nr 129 för användning framför allt

på alla sittplatser för "i-Size"-sittplatser som anvisas av fordonstillverkarna i fordonets instruktionsbok.

Vid tveksamhet rådfråga tillverkaren eller säljaren av den förbättrade fasthållningsanordningen för barn.

Produkten lämpar sig endast för montering på platser markerade med symbolen  i fig. B, märkta som i-Size.

Produkten lämpar sig för montering på plats märkt med symbolen  i fig. A endast framåtvänd i färdriktningen samt med avaktiverad krockkudde. Det rekommenderas att bilbarnstolen endast monteras i bilens baksäten.

Produkten lämpar sig för montering på plats märkt med symbolen  i fig. A endast om denna plats är utrustad med säkerhetsbälte.

VARNINGAR:

1. Produkten är avsedd för barn med upp till 36 kg vikt samt längd mellan 40 och 150 cm.
2. Om ditt barn är yngre än 15 månader eller kortare än 76 cm, använd inte bilbarnstolen framåtvänd i färdriktningen!
3. Bilbarnstolens hårda komponenter och plastdelar ska fastsättas och installeras på så sätt att de i bilens normala användningsförhållanden inte kan blockeras av flyttbart bilsäte eller bildörr.
4. Vid bakåtvänd installation använd inte bilbarnstolen på platser med aktiv främre krockkudde.
5. Alla säkerhetsbälten som håller fast barnet ska vara välanpassade till barnets storlek. Bältena får inte kortas ner.
6. Band som fastsätter fasthållningsanordningen till fordonet ska vara uppspända.
7. Kontrollera att höftbälten löper lågt och skyddar barnets bäcken.
8. Om produkten utsatts för kraftig åverkan (som slag) ska den bytas ut.
9. Utför inte några ändringar i bilbarnstolen eller lägg till några extra komponenter utan godkännande från typgodkännandeorganet. För att säkerställa ett maximalt skydd för barnet montera och använd utrustningen i enlighet med anvisningar i bruksanvisningen.
10. Bilbarnstolens plastdelar kan hettas upp i solen och bränna barnets hud.
11. Lämna aldrig barnet ensamt i bilen.
12. Bagage och andra föremål ska säkras så att de inte orsakar skador vid en kollision.
13. Använd inte bilbarnstolen utan tygöverdraget.
14. Överdraget kan inte ersättas med en komponent som kommer från en annan produkt. Det utgör en väsentlig del av produkten och påverkar fasthållningsanordningens

funktion.



15. Ha alltid denna bruksanvisning med dig.
16. Läs fordonets instruktionsbok.
17. Det kan hända att anordningen inte passar till alla typgodkända fordon när den justeras i området över 135 cm.

BESKRIVNING AV DELAR (FIG. B):

1. Nackstöd
2. Styrning axelbälte
3. Reduceringsinsats för bebisar
4. Skyddskuddar för 5-punkts säkerhetsbälten
5. 5-punkts säkerhetsbälten
6. Bälteslås
7. Justeringsrem för spänning av bilbarnstolens bälten
8. Ryggstödet lutningshandtag
9. Handtag för justering av nackstödet
10. Styrning höftbälte
11. ISOFIX-armar
12. ISOFIX-skjuthandtag
13. Knapp för rotation av sitsen
14. Bas bilbarnstol
15. Justeringsknapp för spänning av bilbarnstolens bälten
16. Top Tether bälte
17. Justering av Top Tether bältets längd
18. Top Tether bälteskrok

MONTERING I BILEN

Montering av bilbarnstolen	Orientering av bilbarnstolen	Bilbarnstolens läge	Barnets läge
<p>- Montering med hjälp av ISOFIX samt Top Tether</p> <p>- Barnet är säkrat med bilbarnstolens bälten</p> <p>Bilbarnstolen ska ställas i halvliggande läge (läge "1").</p>	Bakåtvänd		Från 40 till 105 cm Barnets vikt: max 21 kg

<p>- Montering med hjälp av ISOFIX samt Top Tether bälte</p> <p>- Barnet är säkrat med bilbarnstolens bälten</p> <p>Bilbarnstolen ska placeras i ett av 4 tillgängliga lägen (se: Justering av sitsens lutning).</p>	Framåtvänd		<p>Från 76 till 105 cm</p> <p>Barnets vikt: max 21 kg</p>
<p>- Montering med hjälp av ISOFIX och bilens säkerhetsbälten</p> <p>- Montering med hjälp av endast bilens säkerhetsbälten</p> <p>Bilbarnstolen ska placeras i ett av 4 tillgängliga lägen (se: Justering av sitsens lutning).</p>	Framåtvänd		Från 100 till 150 cm

BAKÅTVÄND (40 – 105 CM)

1. Placera bilbarnstolen i baksätet i en plats som är avsedd för montering.
2. Tryck ISOFIX-skjuthandtaget och skjut ut ISOFIX-armarna (fig. 2). Förankra ISOFIX-armarna i fästen i bilens baksäte. Armarna hakar upp och du hör ett klickljud (fig. 3). Vid behov använd medlevererade plaststyrningar för att underlätta montering (fig. 4).
3. Tryck in sitsens rotationsknapp (13, fig. B) och ställ sitsen bakåtvänd mot färdriktningen (fig. 1). Försök att röra sitsen. Vid korrekt förankring går det inte att ändra sitsens läge.
4. Ställ ryggstödet i halvliggande läge (läge "1"), (se: Justering av sitsens lutning).
5. Tryck bilbarnstolen maximalt mot baksätet. Skjut basen med en vänster-höger rörelse mot ryggstödet för att få säkerhet att den sitter tätt mot baksätet.
6. Den gröna indikeringen på ISOFIX-knappen ska vara synlig på båda sidor (fig. 3).
7. Rulla ut Top Tether bältet och flytta spännet och kroken (18, fig. B) mot änddelen av det utrullade bältet (fig. 5).

8. För bältet genom Top Tether bältesstyrningen som finns i ryggstödet's övre del (fig. 6).
9. Fastsätt Top Tether bältet i förankringspunkterna i bilen. Förankringspunkterna kan finnas på olika platser beroende på fordon (fig. 7a).
10. Spänn upp Top Tether bältet och se till att indikeringen är grön (fig. 8). Bilbarnstolen är nu korrekt monterad i bilen.

OBSERVERA! För att bibehålla rotationssystemets funktionalitet och inte blockera det vid montering av bakåtvänd bilbarnstol, för Top Tether bältet på bilens insida.

11. Tryck knappen för rotation av sitsen (13, fig. B) och ställ sedan sitsen i sidoläget (rys. 1) under 90° vinkel. Korrekt inställning indikeras med ett klickljud.
12. Placera barnet i stolen och justera nackstödet (se: Justering av nackstödet)
13. Lås bilbarnstolens bälten (se: Låsning och upplåsning av barnet i bilbarnstolen).
14. Tryck knappen för rotation av sitsen (13, fig. B) och ställ sedan sitsen i bakåtvänt läge mot färdriktningen. Försök att röra sitsen. Vid korrekt förankring går det inte att ändra sitsens läge.

FRAMÅTVÄND (76 – 105 CM)

1. Placera bilbarnstolen i baksätet i en plats som är avsedd för montering.
2. Tryck ISOFIX-skjuthandtaget och skjut ut ISOFIX-armarna (fig. 2). Förankra ISOFIX-armarna i fästen i bilens baksäte. Armarna hakar upp och du hör ett klickljud (fig. 3). Vid behov använd medlevererade plaststyrningar för att underlätta montering (fig. 4).
3. Tryck in sitsens rotationsknapp (13, fig. B) och ställ sitsen bakåtvänd mot färdriktningen (fig. 1). Försök att röra sitsen. Vid korrekt förankring går det inte att ändra sitsens läge.
4. Ställ in sitsens lutning i ett av 4 tillgängliga lägen (se: Justering av sitsens lutning).
5. Tryck bilbarnstolen maximalt mot baksätet. Skjut basen med en vänster-höger rörelse mot ryggstödet för att få säkerhet att den sitter tätt mot baksätet.
6. Den gröna indikeringen på ISOFIX-knappen ska vara synlig på båda sidor (fig. 3).

OBSERVERA! Efter varje ändring av ryggstödet's lutning under användning måste det övre Top Tether bältet längdanpassas igen.

7. Rulla ut Top Tether bältet och flytta spännet och kroken (18, fig. B) mot änden av det utrullade bältet (fig. 5).
8. För bältet genom Top Tether bältesstyrningen som finns i ryggstödet's övre del (fig. 6).
9. Fastsätt Top Tether bältet i förankringspunkterna i bilen. Förankringspunkterna kan finnas på olika platser beroende på fordon (fig. 7b).
10. Spänn upp Top Tether bältet och se till att indikeringen är grön (fig. 8). Bilbarnstolen är nu korrekt monterad i bilen.

11. Placera barnet i stolen och justera nackstödet (se: Justering av nackstödet)
12. Lås bilbarnstolens bälten (se: Låsning och upplåsning av barnet i bilbarnstolen).

FRAMÅTVÄND (100 – 150 CM)

1. Demontera bilbarnstolens bälten (se: Demontering av bilbarnstolens bälten).
2. Tryck in sitsens rotationsknapp (13, fig. B) och ställ sitsen framåtvänd i färdriktningen (fig. 1). Försök att röra sitsen. Vid korrekt förankring går det inte att ändra sitsens läge.
3. Placera bilbarnstolen i baksätet på en plats som är avsedd för montering.
4. Ställ in sitsens lutning i ett av 4 tillgängliga lägen (se: Justering av sitsens lutning).

Observera! Vid installation utan ISOFIX-systemet skippa stegen från 5 till 7.

5. Tryck ISOFIX-skjuthandtaget och skjut ut ISOFIX-armarna (fig. 2). Förankra ISOFIX-armarna i fästen i bilens baksäte. Armarna hakar upp och du hör ett klickljud (fig. 3). Vid behov använd medlevererade plaststyrningar för att underlätta montering (fig. 4).
6. Tryck bilbarnstolen maximalt mot baksätet. Skjut basen med en vänster-höger rörelse mot ryggstödet för att få säkerhet att den sitter tätt mot baksätet.
7. Den gröna indikeringen på ISOFIX-knappen ska vara synlig på båda sidor (fig. 3).
8. Placera barnet i stolen och justera nackstödet (se: Justering av nackstödet)
9. Dra ut bilens säkerhetsbälte.
10. För axelbältet genom axelbältets styrning (2, fig. B) och finns i nackstödet nedre del. För höftbältet igenom styrningen för höftbältet (10, fig. B).
11. Spänn fast bilbältet (fig. 10). Du hör ett klickljud. Se till att bilbältena inte är vridna (fig. 11A).
12. Se till att bältena är korrekt placerade i styrningarna och spända och att bälteslåset inte ligger för nära styrningen för höftbältet (fig. 11B).

LÅSNING OCH UPPLÅSNING AV BILBARNSTOLENS BÄLTEN

1. Lossa bilbarnstolens bälten: tryck justeringsknappen och dra i bältena (fig. 12).
2. Lås upp bältena genom att trycka in den röda knappen i bälteslåset (fig. 17).
3. Placera barnet i bilbarnstolen.
4. Justera nackstödet (se: Justering av nackstödet)
5. För ihop bältesspännen (fig. 13) och sätt in dem i bälteslåset (fig. 14). Du hör ett klickljud. Nu är bilbarnstolens bälten låsta (fig. 15).
6. För att spänna bältena dra i justeringsremmen (fig. 16). För att lossa bältena tryck in justeringsknappen och dra i axelbältena (fig. 12).

Observera! Kontrollera att bilbarnstolens bälten är spända, ligger tätt mot barnets kropp

och inte är vridna. Kontroller att höftbälten löper lågt och skyddar barnets bäcken. Bältena ska ligga tätt mot barnets kropp men ska inte vara för tajta och orsaka obehag.

Observera! Barn som är kortare än 87 cm får endast använda sitsen med reduceringsinsats.

JUSTERING AV NACKSTÖDET

För att ändra nackstödet höjd:

1. Håll justeringsknappen för spänning av bilbarnstolens bälten intryckt och lossa bältena (fig. 12). Nu kan nackstödet höjd justeras enklare.
2. Dra i handtaget för justering av nackstödet (fig. 18).

Inställningen av axelbältenas höjd är integrerad med inställningen av nackstödet höjd. Axelbältenas höjd ställs automatiskt in när nackstödet höjd justeras.

Observera! Nackstödet ska justeras så att axelbältena inte är för högt, ex. i linje med öronen eller högre och inte heller för lågt, ex. bakom barnets rygg. Axelbältena ska vara i linje med barnets axlar (fig. 19)

DEMONTERING AV BILBARNSTOLENS BÄLTEN

Utför följande steg för att demontera bilbarnstolens bälten:

1. Håll justeringsknappen för spänning av bilbarnstolens bälten intryckt och lossa bältena (fig. 12).
2. Dra i handtaget för justering av nackstödet och lyft upp nackstödet (fig. 21).
3. Öppna överdraget i bilbarnstolens bakdel (fig. 22).
4. Ta av bältesändarna från kopplingsplattan i metall (fig. 23) och nackstödet handtag (fig. 24).
5. Trä axelbältenas övre del genom lämpliga öppningar i ryggstödet (fig. 25).
6. Lås upp bilbarnstolens bälten (se: Låsning och upplåsning av bilbarnstolens bälten).
7. Ta ut bilbarnstolens bälteslås ur skyddskudden. Trä sedan bältets metallände genom en lämplig öppning i sitsen och ta ut bältet (fig. 26).
8. Placera bilbarnstolens demonterade bälten i fickan som finns på insidan av överdraget (fig. 27).

Utför ovanstående steg i omvänd ordning om du vill återmontera bältena.

DEMONTERING AV BILBARNSTOLEN – ISOFIX

För att lossa ISOFIX-armarna tryck in ISOFIX-skjuthandtagen på båda sidor. Indikeringen på ISOFIX-knappen skiftar till röd färg.

DEMONTERING AV BILBARNSTOLEN – TOP TETHER

Lås upp Top Tether bältet från förankringspunkterna i bilen. Lossa bältet. Indikeringen skiftar till röd färg.

JUSTERING AV SITSENS LUTNING

För att justera sitsens lutning, tryck in lutningshandtaget (8, fig. B) och ställ bilbarnstolen i valt läge.

Bilbarnstolen har 4 lutningsnivåer när den är inställd framåtvänd i färdriktningen (fig. 20). När bilbarnstolen är bakåtvänd mot färdriktningen ska den ställas i halvliggande läge (läge "1").

ROTATION AV SITSEN

Tryck knappen för rotation av sitsen (13, fig. B) och ställ sedan sitsen i bakåtvänd mot färdriktningen. Försök att röra sitsen. Vid korrekt förankring går det inte att ändra sitsens läge.

BORTAGNING OCH PÅTAGNING AV ÖVERDRAGET

Öppna överdraget och avlägsna helt från bilbarnstolens stomme. För detta:

1. Ställ nackstödet i högsta tillgängliga läget (se: Justering av nackstödet)
2. Börja med det överdrag som finns på nackstödet.
3. Ta bort de övriga delarna av överdraget.

Utför ovanstående steg i omvänd ordning om du vill återmontera överdraget.

RENGÖRING OCH UNDERHÅLL

Överdraget kan tvättas manuellt i max 30°C temperatur. Använd inte torktumlare för torkning. Exponera inte överdraget för direkt solljus för torkning. Plastdelar kan rengöras med en fuktig trasa och ett mildt rengöringsmedel.

Observera! Använd inte starka rengöringsmedel eller blekmedel.

Foton är endast för referens, det verkliga produktutseendet kan skilja från det som presenteras på foton.

Kjære kunde!

Hvis du har kommentarer eller spørsmål angående det kjøpte produktet, vennligst kontakt oss: help@lionelo.com

Produsent:

BrandLine Group Sp. z o. o.
A. Kręglewskiego 1, 61-248 Poznań, Polen

Produktet oppfyller kravene i standarden: R129/03.

Informasjon for høydegruppen fra 40 til 105 cm (maks barnevekt 21 kg)

MERK FØLGENDE. Dette er et "i-Size" forbedret barnesikringssystem. Den er godkjent i henhold til FN-forskrift nr. 129 for bruk i "i-Size"-seteposisjoner som angitt av kjøretøyprodusenter i kjøretøyets brukerhåndbok.

Hvis du er i tvil, bør produsenten eller forhandleren av det forbedrede barnesikringssystemet konsulteres.

Informasjon for høydegruppen fra 100 til 150 cm

MERK FØLGENDE. Dette er et forbedret i-Size barnesete barnesikringssystem. Den er godkjent i henhold til FN-forskrift nr. 129 for bruk primært i "i-Size"-seteposisjonene som er angitt av kjøretøyprodusentene i kjøretøyets brukerhåndbok.

Hvis du er i tvil, bør produsenten eller forhandleren av det forbedrede barnesikringssystemet konsulteres.

Produktet er kun egnet for montering på steder merket med symbolet  i Fig. B, merket i-Size.

Produktet er egnet for montering på stedet merket med symbolet  i fig. A kun forovervendt og med inaktiv kollisjonspute. Det anbefales å montere barnesetet kun på baksetene på bilen.

Produktet er egnet for montering på stedet merket med symbolet  i fig. A kun hvis setet er utstyrt med sikkerhetsbelte.

ADVARLSER:

1. Produktet er beregnet på barn som veier opptil 36 kg og høyde mellom 40 og 150 cm.
2. Hvis barnet ditt er under 15 måneder eller mindre enn 76 cm høyt, ikke bruk setet forovervendt.
3. Harde komponenter og plastdeler til barnesikringssystemet skal plasseres og installeres

på en slik måte at de under normale driftsforhold for kjøretøyet ikke kan bli fanget av et skyvesete eller kjøretøydør.

4. For bakovervendt montering, ikke bruk barnesetet på steder der frontkollisjonsputen er aktiv.
5. Eventuelle sikkerhetsbelter som holder barnet fast må være riktig justert til barnets størrelse. Beltene må ikke være vridd.
6. Beltene som fester sikringen til kjøretøyet må holdes stramme.
7. Pass på at hoftebeltene blir lave for å sikre bekkenet ordentlig.
8. Hvis produktet har vært utsatt for sterke elementer (som støt), må det skiftes ut.
9. Ikke foreta endringer i setet eller legg til nye elementer uten godkjenning fra godkjenningsmyndigheten. For å sikre maksimal sikkerhet for barnet ditt, bør utstyret festes og brukes som anbefalt i instruksjonene.
10. Plastdelene til dette barnesetet kan bli varme i solen og forårsake brannskader på barnets hud.
11. La aldri et barn være alene i et barnesete i et kjøretøy.
12. Bagasje og andre lignende gjenstander bør sikres slik at de ikke forårsaker skader ved en kollisjon.
13. Ikke bruk setet uten stofftrekket.
14. Mantelen kan ikke erstattes med et element fra et annet sett. Det er en integrert del av sammenstillingen og påvirker driften av sikringssystemet.
15. Ha alltid med deg denne bruksanvisningen.
16. Se kjøretøyprodusentens håndbok.
17. Enheten passer kanskje ikke til alle godkjente kjøretøy hvis den er justert for en rekkevidde over 135 cm.

DELELISTE (FIG. B)



- | | |
|--|--|
| 1. Hodestøtte | 8. Justeringsspak for setehelling |
| 2. Skulderbelteføring | 9. Justeringsspak for nakkestøtte |
| 3. Reduksjonsinnsats for babyer | 10. Midjebelteføring |
| 4. Beskyttelsesputer av 5-punkts sikkerhetsbelter | 11. ISOFIX-armer |
| 5. 5-punkts sikkerhetsbelter | 12. ISOFIX girspak |
| 6. Sikkerhetsbeltespenne | 13. Seterotasjonsknapp |
| 7. Tape for justering av strammingen av sikkerhetsbelter | 14. Setebunn |
| | 15. Justeringsknapp for sikkerhetsbeltestramming |

16. Top Tether Belte

18. Top Tether beltekrok

17. Justering for lengde på Top Tether

MONTERING I BILEN

Montering av setet	Seteorientering	Seteposisjon	Barns dimensjoner
<p>- Installasjon med ISOFIX og Top Tether</p> <p>- Barn festet med sikkerhetsbelter</p> <p>Setet skal plasseres i en halvt liggende stilling (posisjon "1").</p>	Bakovervendt		<p>Fra 40 til 105 cm</p> <p>Barnevekt: maks 21 kg</p>
<p>- Installasjon med ISOFIX og Top Tether</p> <p>- Barn festet med sikkerhetsbelter</p> <p>Setet bør stilles inn i en av de 4 tilgjengelige posisjonene (se: Justering av setehelling).</p>	Forovervendt		<p>Fra 76 til 105 cm</p> <p>Barnevekt: maks 21 kg</p>
<p>- Montering med ISOFIX og bilbelter</p> <p>- Montering med kun bilbelter</p> <p>Setet bør stilles inn i en av de 4 tilgjengelige posisjonene (se: Justering av setehelling).</p>	Forovervendt		<p>Fra 100 til 150 cm</p>

BAKOVERVENDT (40 – 105 CM)

1. Plasser barnesetet på bilsetet på stedet beregnet for montering.
2. Trykk på ISOFIX-spaken og forleng ISOFIX-armene (fig. 2). Fest ISOFIX-armene til krokene som er plassert i bilsetet. Du vil høre et karakteristisk klikk (fig. 3). Bruk om nødvendig plastføringene som følger med settet for å lette monteringen (fig. 4).
3. Trykk på seterotasjonsknappen (13, fig. B) og sett deretter setet i bakovervendt posisjon (fig. 1). Prøv å flytte setet, riktig forankret vil det ikke tillate deg å endre posisjonen.
4. Sett ryggstøtten til en halvliggende stilling (posisjon "1") (se: Justering av setehelningen).
5. Press barnesetet mot ryggstøtten på bilsetet. Skyv basen i en venstre-høyre bevegelse mot ryggstøtten for å sikre at den presses så hardt som mulig til bilsetet.
6. Den grønne indikatoren på ISOFIX-knappen må være synlig på begge sider (fig. 3).
7. Brett ut Top Tether-beltet, flytt deretter spennen og kroken (18, fig. B) til enden av den utfoldede beltet (fig. 5).
8. Før beltet gjennom Top Tether-belteføringen som er plassert på toppen av ryggstøtten (fig. 6).
9. Fest Top Tether-beltet til forankringspunktene i bilen. Ankerpunkter kan plasseres på forskjellige steder avhengig av kjøretøyet (fig. 7a).
10. Stram Top Tether-beltet og sørg for at indikatoren er grønn (fig. 8). Setet er nå riktig installert i bilen.

MERK FØLGENDE! Når du installerer barnesetet i en bakovervendt posisjon, for å opprettholde funksjonaliteten til rotasjonssystemet og ikke blokkere det, bør Top Tether-beltet føres på innsiden av bilen.

11. Trykk på seterotasjonsknappen (13, fig. B) og sett deretter setet i sideposisjon i en vinkel på 90°. Riktig innstilling vil indikere et klikk.
12. Plasser barnet i setet og juster hodestøtten (se: Justering av hodestøtten).
13. Fest sikkerhetsbeltene (se: Feste og løsne barnet i setet).
14. Trykk på seterotasjonsknappen (13, fig. B) og sett deretter setet i bakovervendt posisjon. Prøv å flytte setet, riktig forankret vil det ikke tillate deg å endre posisjonen.

FOROVERVENDT (76 – 105 CM)

1. Plasser barnesetet på bilsetet på stedet beregnet for montering.
2. Trykk på ISOFIX-spaken og forleng ISOFIX-armene (fig. 2). Fest ISOFIX-armene til krokene som er plassert i setet på bilen. Du vil høre et karakteristisk klikk (fig. 3). Bruk om nødvendig plastføringene som følger med settet for å lette monteringen (fig. 4).
3. Trykk på seterotasjonsknappen (13, fig. B) og sett deretter setet i forovervendt posisjon

- (fig. 1). Prøv å flytte setet, riktig forankret vil det ikke tillate deg å endre posisjonen.
4. Still inn setehellingen i en av de 4 tilgjengelige posisjonene (se: Justering av setehellingen).
 5. Press barnesetet mot ryggstøtten på bilsetet. Skyv basen i en venstre-høyre bevegelse mot ryggstøtten for å sikre at den presses så hardt som mulig til bilsetet.
 6. Den grønne indikatoren på ISOFIX-knappen må være synlig på begge sider (fig. 3).

MERK FØLGENDE! Enhver endring i helningen til ryggstøtten under bruk av setet krever omjustering av lengden på den øvre beltet til Top Tether.

7. Brett ut Top Tether-beltet, flytt deretter spennen og kroken (18, fig. B) til enden av den utfoldede beltet (fig. 5).
8. Før beltet gjennom Top Tether-belteføringen som er plassert på toppen av ryggstøtten (fig. 6).
9. Fest Top Tether-beltet til forankringspunktene i bilen. Ankerpunkter kan plasseres på forskjellige steder avhengig av kjøretøyet (fig. 7b).
10. Stram Top Tether-beltet og sørg for at indikatoren er grønn (fig. 8). Setet er nå riktig installert i bilen.
11. Plasser barnet i setet og juster hodestøtten (se: Justering av hodestøtten).
12. Fest sikkerhetsbeltene (se: Feste og løsne barnet i setet).

FOROVERVENDT (100 – 150 CM)

1. Fjern sikkerhetsbeltene (se: Fjerne sikkerhetsbeltene).
2. Trykk på seterotasjonsknappen (13, fig. B) og sett deretter setet i forovervendt posisjon (fig. 1). Prøv å flytte setet, riktig forankret vil det ikke tillate deg å endre posisjonen.
3. Plasser barnesetet på sete i bilen på stedet beregnet for montering. Still inn setehellingen i en av de 4 tilgjengelige posisjonene (se: Justering av setehellingen).

Merk følgende! Hvis du installerer uten ISOFIX, hopper du over trinn 5 til 7.

4. Skyv inn ISOFIX girspaken og forleng ISOFIX-armene (fig. 2). Fest ISOFIX-armene til krokene som er plassert i setet på bilen. Du vil høre et karakteristisk klikk (fig. 3). Bruk om nødvendig plastføringene som følger med settet for å lette monteringen (fig. 4).
5. Press barnesetet mot ryggstøtten på bilsetet. Skyv basen i en venstre-høyre bevegelse mot ryggstøtten for å sikre at den presses så hardt som mulig til bilens sete.
6. Den grønne indikatoren på ISOFIX-knappen må være synlig på begge sider (fig. 3).
7. Plasser barnet i setet og juster hodestøtten (se: Justering av hodestøtten).
8. Trekk ut bilbeltet (fig. 9)
9. Før skulderbeltet gjennom skulderbelteføringen (2, fig. B) som er plassert nederst på hodestøtten på setet. Før hoftebeltet gjennom hoftebelteføringen (10, fig. B).

10. Fest sikkerhetsbeltene (fig. 10). Du vil høre et karakteristisk klikk. Pass på at beltene ikke er vridd (fig. 11A).
11. Pass på at beltene er riktig plassert i føringene og strammet, og at spennen ikke er for nær hoftebelteføringen (fig. 11B).

FESTING OG LÅSING AV SETEBELTENE

1. Løsne sikkerhetsbeltene ved å trykke på spenningsjusteringsknappen og dra i beltene (fig. 12).
2. Løsne beltene ved å trykke på den røde knappen på spennen (fig. 17).
3. Plasser barnet i setet.
4. Juster hodestøtten (se: Justere hodestøtten).
5. Koble til beltekoblingene (fig. 13) og sett dem deretter inn i spennen (fig. 14). Du vil høre et karakteristisk klikk. Sikkerhetsbeltene er nå festet (fig. 15).
6. For å stramme beltene, trekk i beltet for å justere spenningen på beltene (fig. 16). For å løsne beltene, trykk på beltejusteringsknappen og trekk i skuldersbeltene (fig. 12).

Merk følgende! Pass på at sikkerhetsbeltene er stramme, sitter godt til barnets kropp og ikke er vridd. Pass på at hoftebeltene blir lave og beskytte barnets bekken. Beltene skal være stramt mot barnets kropp, men skal ikke være for stramt og forårsake ubehag.

Merk følgende! Barn som er kortere enn 87 cm kan kun bruke setet med bruk av en reduserende innsats.

JUSTERING AV HODESTØTTEN

Slik endrer du høyden på hodestøtten:

1. Mens du holder inne knappen for justering av sikkerhetsbeltespenningen, løsne beltene (fig. 12). Dette vil tillate deg å justere høyden på hodestøtten mer fritt.
2. Trekk i hodestøttens justeringsspak (fig. 18).

Høydejusteringen av skulderbeltene er integrert med høydejusteringen av hodestøtten. Ved å justere høyden på hodestøtten vil høyden på skuldersbeltene stilles inn automatisk.

Merk følgende! Hodestøtten bør justeres slik at skuldersbeltene ikke er for høye, for eksempel ved eller over ørene, eller for lave, for eksempel bak barnets rygg. Skuldersbeltene skal være på høyde med barnets skuldre (fig. 19)

FJERNING AV SETEBELTENE

Følg disse trinnene for å fjerne sikkerhetsbeltene:

1. Mens du holder inne knappen for justering av sikkerhetsbeltespenningen, løsner

du beltene (fig. 12).

2. Trekk i hodestøttens justeringsspak og hev hodestøtten (fig. 21).
3. Løsne dekselet på baksiden av setet (fig. 22).
4. Fjern belteløkkene fra metallkoblingsplaten (fig. 23) og hodestøttespaken (fig. 24).
5. Før den øvre delen av skulderteltene gjennom de passende hullene i seteryggen (fig. 25).
6. Løsne sikkerhetsbeltene (se: Feste og løsne sikkerhetsbeltene).
7. Fjern sikkerhetsbeltespennen fra beskyttelsesputen. Før deretter metallenden av beltet gjennom det passende hullet i setet og fjern beltet (fig. 26).
8. Plasser de demonterte elementene til sikkerhetsbeltene i lommen plassert på innsiden av dekselet (fig. 27).

Utfør trinnene ovenfor i motsatt rekkefølge for å montere beltene igjen.

FJERNING AV SETE - ISOFIX

For å løsne ISOFIX-armene, skyv inn ISOFIX-girspakene på begge sider. Indikatoren på ISOFIX-knappen blir rød.

FJERNING AV SETE - TOP TATHER

Løsne Top Tether-beltet fra forankringspunktene i bilen. Løsne beltet. Indikatoren blir rød.

JUSTERING AV SETEVILING

For å justere helningen på setet trykker du på helningsspaken (8, fig. B) og setter setet i ønsket posisjon.

Setet har 4 nivåer av helningsjustering i forovervendt posisjon (fig. 20). I den bakovervendte innstillingen skal setet plasseres i en halvt liggende stilling (posisjon "1").

SETEROTASJON

Trykk på seterotasjonsknappen (13, fig. B) og sett deretter setet i bakover- eller forovervendt posisjon. Prøv å flytte setet, riktig forankret vil det ikke tillate deg å endre posisjonen.

FJERNING OG PÅFØRING AV DEKSLET

Dekslet skal løsnes og fjernes helt fra setekroppen. For dette formålet:

1. Sett hodestøtten i høyest mulig posisjon (se: Justere hodestøtten).
2. Begynn å fjerne dekselet på hodestøtten.
3. Fjern resten av trimmen.

For å sette på setetrekket igjen, følg trinnene ovenfor i motsatt rekkefølge.

RENGJØRING OG VEDLIKEHOLD

Trekket kan håndvaskes ved maksimal temperatur på 30°C. Ikke bruk tørketrommel når du tørker. Trekket bør ikke utsettes for solens stråler for tørking. Plastdelene kan rengjøres med en fuktig klut og et mildt rengjøringsmiddel.

Merk følgende! Ikke bruk sterke vaskemidler eller blekemidler.

Bildene er kun for illustrasjonsformål, det faktiske utseendet til produktene kan avvike fra det som vises på bildene.

DK

Kære Kunde!

Hvis du har nogle spørsmål eller bemærkninger til det købte produkt, er du altid velkommen til at kontakte os: help@lionelo.com

Producent:

BrandLine Group Sp. z o. o.
A. Kręglewskiego 1, 61-248 Poznań, Polen

Produktet overholder krav i R129/03 standard.

Info for højdegruppe fra 40 til 105 cm (barnets maksimalvægt 21 kg)

VIGTIGT

Det er en forbedret barnefastholdelsesanordning af „i-Size” kategori. I henhold til FN's regulativ nr. 129 er den godkendt til brug på i-Size siddepladser, der er anvist af køretøjers producenter i brugervejledningen for køretøjet.

Ved tvivl kontakt venligst producenten eller forhandleren af den forbedrede barnefastholdelsesanordning.

Info for højdegruppe fra 100 til 150 cm

VIGTIGT

Det er en forbedret barnefastholdelsesanordning af type „boostersæde af i-Size kategori”. I henhold til FN's regulativ nr. 129 er den godkendt til brug på i-Size siddepladser, der er anvist af køretøjers producenter i brugervejledningen for køretøjet.

Ved tvivl kontakt venligst producenten eller forhandleren af den forbedrede

barnefastholdelsesanordning.

Produktet er kun egnet til montering på siddepladser, der er mærket med  symbol på fig. B, og betegnet som i-Size.

Produktet er egnet til montering på en siddeplads, der er mærket med  symbol på fig. A, dog kun som en fremadvendt autostol og med deaktiveret airbag. Det anbefales at montere autostolen kun på bilens bagsæder.

Produktet er egnet til montering på en siddeplads, der er mærket med  symbol på fig. A, dog kun på siddepladser, som er udstyret med en sikkerhedssele.

ADVARSLER:

1. Produktet er beregnet til børn med en vægt på op til 36 kg og højde mellem 40 og 150 cm.
2. Hvis dit barn er under 15 måneder eller under 76 cm i højden, brug ikke autostolen som en fremadvendt autostol.
3. Barnefastholdelsesanordningens hårde komponenter og plastdele skal placeres og installeres således, at de under normale forhold ikke kan komme i klemme mellem køretøjets skydesæder eller dør.
4. Ved installation af bagudvendt autostol må den ikke bruges på en sæde med en aktiv forreste airbag.
5. Alle sikkerhedssele, der fastholder barnet, skal være indstillet efter størrelsen af barnets krop. Selerne må ikke være snoet.
6. Fastgørelsesremme, som fastgør barnefastholdelsesanordningen til køretøjet, skal være stramt.
7. Vær sikker, at alle hofteseler er placeret lavt, så de ligger fast hen over barnets hofte.
8. Produktet skal udskiftes, hvis det har været udsat for kraftige påvirkninger (som slag/sammenstød).
9. Der må ikke foretages ændringer af autostolen eller tilføje nye dele uden godkendelsesmyndighedens accept. For at sikre barnet den maksimale beskyttelse skal udstyret monteres og bruges i overensstemmelse med anvisninger i brugervejledningen.
10. Autostolens plastdele kan blive meget varme i direkte sollys og forårsage forbrændinger på barnets hud.
11. Lad ikke barnet sidde i autostolen i køretøjet uden opsyn.
12. Al bagage og lignende genstande, der kan medføre kvæstelser ved et sammenstød, skal være forsvarligt fastgjort.
13. Autostolen må ikke bruges uden betræk.



14. Betrækket må ikke erstattes med et betræk fra en anden autostol. Betrækket er barnefastholdelsesanordningens integrerende del, der påvirker dens funktion.
15. Gem autostolens brugervejledning imens du bruger den.
16. Læs bilproducentens brugervejledning.
17. Det kan være, at barnefastholdelsesanordningen ikke passer til alle godkendte køretøjer ved dens justering inden for et område på over 135 cm.

BESKRIVELSE AF DELE (FIG. B)

- | | |
|---|--|
| 1. Hovedstøtte | 9. Håndtag til justering af hovedstøtte |
| 2. Seleføring til skuldersele | 10. Seleføring til hoftesele |
| 3. Babyindsats for spædbørn | 11. ISOFIX-arme |
| 4. Beskyttelsespudder til 5-punkts sikkerhedsseler | 12. ISOFIX-skydeknap |
| 5. 5-punkts sikkerhedsseler | 13. Trykknop til sæderotation |
| 6. Spænde til sikkerhedsseler | 14. Autostolens base |
| 7. Reguleringsrem til regulering af spænding af autostolens seler | 15. Trykknop til regulering af spænding af autostolens seler |
| 8. Håndtag til justering af sædets hældning | 16. Top Tether strop |
| | 17. Længderegulator til Top Tether strop |
| | 18. Krog til Top Tether strop |

MONTERING I BILEN

Montering i bilen	Placering af autostolen	Position af autostolen	Barnets størrelse
- Montering ved hjælp af ISOFIX og Top Tether strop - Barnet er fastspændt med autostolens sikkerhedsseler Autostolen stilles i en halvliggende position (position „1”).	Bagudvendt		Fra 40 til 105 cm Barnets vægt: højst 21 kg

<ul style="list-style-type: none"> - Montering ved hjælp af ISOFIX og Top Tether strop - Barnet er fastspændt med autostolens sikkerhedsseler <p>Autostolen stilles i en af 4 tilgængelige positioner (se: Regulering af sædets hældning).</p>	Fremadvendt		Fra 76 til 105 cm Barnets vægt: højst 21 kg
<ul style="list-style-type: none"> - Montering ved hjælp af ISOFIX og bilens sikkerhedsseler - Montering ved hjælp af bilens sikkerhedsseler <p>Autostolen stilles i en af 4 tilgængelige positioner (se: Regulering af sædets hældning).</p>	Fremadvendt		Fra 100 til 150 cm

BAGUDVENDT (40 – 105 CM)

1. Placer autostolen på bilens bagsæde, på det sted, der er bestemt til autostolens montering.
2. Tryk på ISOFIX -skydeknap og træk ISOFIX -arme ud (fig. 2). ISOFIX-arme forankres i de beslag, som befinder sig på bilens bagsæde. Armene går i hak og du vil høre den karakteristiske kliklyd (fig. 3). Ved behov kan du bruge de medleverede plastføringer for at lette monteringen (fig. 4).
3. Tryk trykknappen til sæderotation (13, fig. B) ind, og herefter placer sædet i en bagudvendt position (fig. 1). Prøv at bevæge sædet, et godt forankret sæde vil ikke skifte positionen.
4. Indstil ryglænets hældning i en halvliggende position (position „1”), (se: Justering af sædets hældning).

5. Skub autostolen mod bagsædets ryglæn. Skub basen ved at bevæge den mod venstre og højre og ind mod bilsædets ryglæn indtil basens ryglæn hviler helt fladt mod bilsædets ryglæn.
6. Den grønne indikator på ISOFIX-trykknop skal være synlig på begge sider (fig. 3).
7. Træk Top Tether strop ud, og herefter sæt spændet og krogen (18, fig. B) op på stroppens ende (fig. 5).
8. Før stropen over føringen til Top Tether strop, føringen findes i den øverste del af autostolens ryglæn (fig. 6).
9. Fastgør Top Tether strop til forankringspunkter i bilen. Forankringspunkterne kan være placeret på forskellige steder, afhængigt af køretøjet (fig. 7a).
10. Stram Top Tether strop og vær sikker, at indikatoren er grøn (fig. 8). Sædet er korrekt installeret i bilen.

VIGTIGT! For at opretholde rotationssystemets funktionalitet og ikke blokere det ved en bagudvendt montering af autostolen skal Top Tether strop føres på bilens indvendige side.

11. Tryk trykknappen til sæderotation (13, fig. B) ind, og herefter placer sædet i en sideposition, i en vinkel på 90°. En korrekt indstilling vil signaleres med en kliklyd.
12. Sæt barnet på sædet og juster hovedstøtten (se: Justering af hovedstøtte).
13. Spænd autostolens sikkerhedsseler (se: Fastspænding af barnet i autostol).
14. Tryk trykknappen til sæderotation (13, sig. B) ind, og herefter placer sædet bagudvendt. Prøv at bevæge sædet, et godt forankret sæde vil ikke skifte positionen.

FREMADVENDT (76 – 105 CM)

1. Placer autostolen på bilens bagsæde, på det sted, der er bestemt til autostolens montering.
2. Tryk på ISOFIX -skydeknap og træk ISOFIX -arme ud (fig. 2). ISOFIX-arme forankres i de beslag, som befinder sig på bilens bagsæde. Armene går i hak og du vil høre den karakteristiske kliklyd (fig. 3). Ved behov kan du bruge de medleverede plastføringer for at lette monteringen (fig. 4).
3. Tryk trykknappen til sæderotation (13, fig. B) ind, og herefter placer sædet i en fremadvendt position (fig. 1). Prøv at bevæge sædet, et godt forankret sæde vil ikke skifte positionen.
4. Indstil sædets hældning i en af 4 tilgængelige positioner (se: Justering af sædets hældning).
5. Skub autostolen mod bagsædets ryglæn. Skub basen ved at bevæge den mod venstre og højre og ind mod bilsædets ryglæn indtil basens ryglæn hviler helt fladt mod

bilsædets ryglæn.

6. Den grønne indikator på ISOFIX-knap skal være synlig på begge sider (fig. 3).

VIGTIGT! Hver ændring af ryglænets hældning under anvendelse af autostolen kræver en ny tilpasning af længden af Top Tether topstrop.

7. Træk Top Tether strop ud, og herefter sæt spændet og kroge (18, fig. B) op på stroppens ende (fig. 5).
8. Før stroppen over føringen til Top Tether strop, føringen er i den øverste del af autostolens ryglæn (fig. 6).
9. Fastgør Top Tether strop til forankringspunkter i bilen. Forankringspunkterne kan være placeret på forskellige steder, afhængigt af køretøjet (fig. 7b).
10. Stram Top Tether strop og vær sikker, at indikatoren er grøn (fig. 8). Sædet er korrekt installeret i bilen.
11. Sæt barnet på sædet og juster hovedstøtten (se: Justering af hovedstøtte).
12. Spænd autostolens sikkerhedsseler (se: Fastspænding af barnet i autostol).

FREMADVENDT (100 – 150 CM)

1. Afmonter autostolens seler (se: Afmontering af autostolens seler).
2. Tryk trykknappen til sæderotation (13, fig. B) ind, og herefter placer sædet fremadvendt (fig. 1). Prøv at bevæge sædet, et godt forankret sæde vil ikke skifte positionen.
3. Placer autostolen på bilens bagsæde, på det sted, der er bestemt til autostolens montering.
4. Indstil sædets hældning i en af 4 tilgængelige positioner (se: Justering af sædets hældning).

Vigtigt! Operationer fra 5 til 7 springes over ved montering uden anvendelse af ISOFIX-system.

5. Tryk på ISOFIX-skydeknap og træk ISOFIX-arme ud (fig. 2). ISOFIX-arme forankres i de beslag, som befinder sig på bilens bagsæde. Armene går i hak og du vil høre den karakteristiske kliklyd (fig. 3). Ved behov kan du bruge de medleverede plastføringer for at lette monteringen (fig. 4).
6. Skub autostolen mod bagsædets ryglæn. Skub basen ved at bevæge den mod venstre og højre og ind mod bilsædets ryglæn indtil basens ryglæn hviler helt fladt mod bilsædets ryglæn.
7. Den grønne indikator på ISOFIX-knap skal være synlig på begge sider (fig. 3).
8. Sæt barnet på sædet og juster hovedstøtten (se: Justering af hovedstøtte).
9. Træk bilens sikkerhedssele ud (fig. 9)

10. Før skulderselen over seleføringen til skulderselen (2, fig. B), seleføringen er i den nederste del af autostolens hovedstøtte. Før hofteselen over seleføringen til hofteselen (10, fig. B).
11. Fastspænd sikkerhedsseleer (fig. 10). Du vil høre den karakteristiske kliklyd. Vær sikker, at seleer ikke er snoet (fig. 11A).
12. Vær sikker, at seleer er korrekt placeret i seleføringerne og at de er stramt, og spændet ikke ligger for tæt på seleføringen til hofteselen (fig. 11B).

FASTSPÆNDING OG FRIGØRELSE AF AUTOSTOLENS SELER

1. Løsn autostolens sele ved at trykke trykknappen til justering af spænding ind og træk i seleer (fig. 12).
2. Spænd seleer op ved at trykke den røde tryknap på spændet (fig. 17).
3. Sæt barnet på sædet.
4. Juster hovedstøtten (se: Justering af hovedstøtte).
5. Forbind seleer lås (fig. 13) sammen, og herefter tryk dem ind i spændet (fig. 14). Du vil høre den karakteristiske kliklyd. Autostolens seleer er fastspændt (fig. 15).
6. For at stramme seleer træk i remmen til justering af selernes spænding (fig. 16). For at løsne tryk trykknappen til regulering af spænding ind og træk i skulderselerne (fig. 12).

Vigtigt! Vær sikker, at autostolens seleer er stramt, sidder ind til barnets krop og ikke er snoet. Vær sikker, at hofteseler er placeret lavt og ligger fast hen over barnets hofter. Seleer må ikke sidde for løst, de skal ligge tæt op ad barnets krop dog uden at forårsage ubehag.

Vigtigt! Børn med en højde på under 87 cm må kun benytte sædet med anvendelse af et indlæg.

JUSTERING AF HOVEDSTØTTE

For at ændre hovedstøttens højde:

1. Hold trykknappen til justering af spænding af autostolens seleer, spænd seleer op og løs dem (fig. 12). Dette gør det nemt at justere hovedstøttens højde.
2. Træk i håndtaget til justering af hovedstøtten (fig. 18).

Indstilling af skulderselernes højde er integreret med indstillingen af hovedstøttens højde. Ved justering af hovedstøttens højde indstilles højden af skulderseler automatisk.

Vigtigt! Hovedstøtten skal justeres således, at skulderselerne ligger hverken for højt, for eksempel i ørenhøjde eller endnu højere, eller for lavt, for eksempel bag barnets ryg. Skulderselerne skal ligge i højden med barnets skuldre (fig. 19)

AFMONTERING AF AUTOSTOLENS SELER

Følgende skridt skal gennemføres for at afmontere autostolens seler:

1. Hold trykknappen til justering af spænding af autostolens seler og løs dem (fig. 12).
2. Træk i håndtaget til justering af hovedstøtten og løft hovedstøtten (fig. 21).
3. Lyn betrækket på autostolens bagside op (fig. 22).
4. Tag selernes løkker ud af forbindelsespladen (fig. 23) og af hovedstøttens håndtag (fig. 24).
5. Før den øverste del af skulderseler gennem de relevante åbninger i sædets ryglæn (fig. 25).
6. Spænd autostolens seler op (se: Fastspænding og frigørelse af autostolens seler).
7. Tag spændet til autostolens seler ud af beskyttelsespudden. Herefter træk selens metalende gennem den relevante åbning i sædet og tag selen ud (fig. 26).
8. Anbring de afmonterede dele af autostolens seler i lommen, som befinder sig på betrækkets indvendige side (fig. 27).

For at montere selerne igen skal de ovenfor beskrevne skridt udføres i omvendt rækkefølge.

AFMONTERING AF AUTOSTOL – ISOFIX

For at løsne ISOFIX-arme tryk ISOFIX-skydeknappen på begge sider ind. Indikatoren på ISOFIX-trykknop vil ændre farven til rød.

AFMONTERING AF AUTOSTOL – TOP TETHER

Frigør Top Tether strop fra forankringspunkterne i bilen. Løsn stroppen. Indikatoren vil ændre farven til rød.

JUSTERING AF SÆDETS HÆLDNING

For at justere sædets hældning tryk håndtaget til justering af sædets hældning (8, fig. B) ind og indstil autostolen i den udvalgte position.

Der er 4-trins justering af hældning ved en fremadvendt autostol (fig. 20). Ved en bagudvendt autostol skal den indstilles i en halvliggende position (position „1”).

SÆDEROTATION

Tryk trykknappen til sæderotation (13, fig. B) ind, og herefter placer sædet i en bagudvendt eller fremadvendt position. Prøv at bevæge sædet, et godt forankret sæde vil ikke skifte positionen.

AFTAGELSE OG PÅLÆGNING AF BETRÆK

Betrækket skal løsnes og aftages helt fra autostolens stel. For at gøre det:

1. Indstil hovedstøtten i den højeste mulige position (se: Justering af hovedstøtte).
2. Start at aftage betrækket fra den del, som befinder sig på hovedstøtten.
3. Fjern de resterende dele af betrækket.

For at lægge betrækket på igen udfør de ovennævnte operationer i omvendt rækkefølge.

RENGØRING OG VEDLIGEHOLDELSE

Betrækket kan håndvaskes ved en maksimal temperatur på 30°C. Ved tørring må ikke bruges tørretumbler. Betrækket bør ikke anbringes i direkte sollys til tørring. Plastdele kan rengøres med en våd klud og et mildt rengøringsmiddel.

Vigtigt! Der må ikke bruges stærke rengøringsmidler og blegemidler.

Billeder er kun vejledende, produkternes faktiske udseende kan afvige fra de viste billeder.

FI

Hyvä Asiakkaamme!

Mikäli sinulla on kysyttävää tai huomautettavaa tähän tuotteeseen liittyen, ota meihin yhteyttä tähän osoitteeseen: help@lionelo.com

Valmistaja:

BrandLine Group Sp. z o. o.

A. Kręglewskiego 1, 61-248 Poznań, Puola

Tuote täyttää seuraavan standardin vaatimukset: R129/03.

Tiedot kasvuryhmälle 40–105 cm (lapsen enimmäispaino 21 kg)

HUOMIO. Tämä on parannettu turvalaite i-Size-luokkaan kuuluville lapsille. Se on hyväksytty YK:n säännön nro 129 mukaisesti käytettäväksi ajoneuvojen valmistajien ajoneuvon käyttöoppaassa ilmoittamissa i-Size-luokan istuinpaikoissa.

Jos olet epävarma, käänny parannetun lasten turvalaitteen valmistajan tai jälleenmyyjän puoleen.

Kasvuryhmää 100–150 cm koskevat tiedot

HUOMIO. Kyseessä on parannettu i-Size-luokan turvaistuintyyppin turvaistuin. Se on hyväksytty YK:n säännön nro 129 mukaisesti käytettäväksi ensisijaisesti istumapaikoilla, jotka on tarkoitettu ajoneuvon valmistajien ajoneuvon käyttöoppaassa ilmoittamille "i-Size"-

istuimille.

Jos olet epävarma, käänny parannetun lasten turvalaitteen valmistajan tai jälleenmyyjän puoleen. Tuote soveltuu asennettavaksi ainoastaan kuvassa B i-Size-merkinnällä  merkittyihin istuimiin.

Tuote soveltuu asennettavaksi vain  kuvassa A olevalla symbolilla merkittyyn istuimeen kasvat menosuuntaan ja turvatyynyyn ollessa kytkettynä pois päältä. Suosittelemme istuimen asentamista vain auton takaistuimille

Tuote soveltuu asennettavaksi kuvassa A merkittyyn paikkaan  vain, jos kyseinen paikka on varustettu turvavyöllä .

VAROITUS:

1. Tuote on suunniteltu enintään 36 kg painaville ja 40–150 cm pitkille lapsille.
2. Jos lapsesi on alle 15 kuukauden ikäinen tai alle 76 cm pitkä, älä käytä selkää menosuuntaan käännettyä istuinta.
3. Lasten turvajärjestelmän kovat osat ja muoviosat on sijoitettava ja asennettava siten, että ne eivät voi jäädä kiinni liukuvaan istuimeen tai ajoneuvon oveen ajoneuvon normaaleissa käyttöolosuhteissa.
4. Jos tuote on asennettu selkää menosuuntaan, älä käytä istuinta, jossa eturvatyyny on aktiivinen.
5. Lapsen turvavöiden, joissa lapsi on kiinni, on oltava hyvin lapsen kokoon sopivia. Vöitä ei saa kiertää.
6. Turvajärjestelmän ajoneuvon kiinnittävien vöiden on oltava kireällä.
7. Varmista, että lantiovyöt kulkevat matalalla, jotta lantio on riittävästi turvassa.
8. Jos tuote on altistunut voimakkailla tekijöillä (kuten iskuille), se on vaihdettava.
9. Istuimeen ei saa tehdä muutoksia tai lisätä uusia osia ilman hyväksyntäviranomaisen hyväksyntää. Lapsen maksimaalisen turvallisuuden takaamiseksi varusteet on kiinnitettävä ja niitä on käytettävä ohjeiden mukaisesti.
10. Tämän istuimen muoviosat voivat kuumentua auringossa ja aiheuttaa palovammoja lapsen iholle.
11. Älä koskaan jätä lasta yksin turvaistuimeen ajoneuvossa.
12. Matkatavarat ja muut vastaavat esineet on kiinnitettävä niin, etteivät ne aiheuta vammoja törmäystilanteessa.
13. Älä käytä istuinta ilman kangassuojusta.
14. Päällistä ei voi korvata toisen sarjan tuotteella. Se on kiinteä osa sarjaa ja vaikuttaa turvalaitteen toimintaan.



15. Pidä tätä käyttöohjetta aina mukanas.
16. Tutustu ajoneuvon valmistajan käyttöohjeisiin.
17. Laite ei välttämättä sovi kaikkiin hyväksytyihin ajoneuvoihin, kun se säädetään yli 135 cm:n etäisyydelle.

OSIEN KUVAUS (KUVA B)

- | | |
|--|---|
| <ol style="list-style-type: none"> 1. Päätuki 2. Olkavyön opas 3. Vähentävä insertti vauvalle 4. Suojatynnyt viisikohtaisia turvavöitä varten 5. Viisikohtaiset turvavyöt 6. Turvavyön solki 7. Istuimen turvavyön säätöhihna 8. Istuimen kallistuksen säätövipu 9. Päätuen säätövipu | <ol style="list-style-type: none"> 10. Lantiovyön ohjain 11. ISOFIX-varret 12. ISOFIX-liukuvipu 13. Istuimen kiertopainike 14. Istuimen alusta 15. Istuimen turvavyön kireyden säätöpainike 16. Yläosassa kiinnityshihna 17. Top Tetherin pituuden säätölaite 18. Top Tether-vyökoukku |
|--|---|

ASENNUS AUTOON

Istuimen asennus	Istuimen suuntaus	Istuimen asento	Lapsen mitat
<p>Asennetaan ISOFIX- sekä Top Tether -hihnan avulla.</p> <p>- Lapsella on turvavyöt päällä</p> <p>Istuin on asetettava puoli-istuvaan asentoon ("1"-asento).</p>	Taaksepäin ajosuuntaan		<p>40–105 cm</p> <p>Lapsen paino: enintään 21 kg</p>

<p>Asennetaan ISOFIX- sekä Top Tether -hinnan avulla.</p> <ul style="list-style-type: none"> - Lapsella on turvavyöt päällä <p>Säädä istuin johonkin 4:stä käytettävissä olevasta asennosta (katso: Istuimen kallistuksen säätö).</p>	<p>Eteenpäin ajosuuntaan</p>		<p>76–105 cm</p> <p>Lapsen paino: enintään 21 kg</p>
<ul style="list-style-type: none"> - Asennus ISOFIX-järjestelmän ja auton turvavöiden avulla - Asennus vain auton turvavöiden avulla <p>Säädä istuin johonkin 4:stä käytettävissä olevasta asennosta (katso: Istuimen kallistuksen säätö).</p>	<p>Eteenpäin ajosuuntaan</p>		<p>100–150 cm</p>

SELKÄ MENOSUUNTAAN (40–105 CM)

1. Aseta istuin auton sohvalle asennusta varten varattuun tilaan.
2. Paina ISOFIX-vaihevipua ja vedä ISOFIX-varret ulos (kuva 2). Kiinnitä ISOFIX-varret auton penkillä oleviin kiinnityspisteisiin. Varret lukittuvat toisiinsa ja kuulet luonteenomaisen naksahduksen (kuva 3). Käytä tarvittaessa asennuksen helpottamiseksi sarjan mukana toimitettuja muovisia ohjaimia (kuva 4).
3. Paina istuimen kiertopainiketta (13, kuva B) ja siirrä istuin selkä menosuuntaan (kuva 1). Yritä siirtää istuinta, oikein kiinnitetty istuin ei anna sinun muuttaa asentoa.
4. Säädä selkänöjan kallistus puoli-istuvaan asentoon (asento "1") (ks. kohta: Istuimen kallistuksen säätö).
5. Paina istuin turvaistuimen selkänöjaa vasten. Työnnä alustaa vasen-oikea -liikkeellä kohti selkänöjaa ja varmista, että se painuu mahdollisimman tiukasti auton istuinta vasten.
6. Isofix-painikkeen vihreän merkivalon on oltava näkyvässä molemmin puolin (kuva 3).
7. Kääri yläkiinnityshihna irti ja työnnä sitten solki ja koukku (18, kuva B) irrotetun vyön päähän (kuva 5).

- Ohjaa vyö istuimen selkänöjan yläosassa olevan Top Tether -vyöohjaimen läpi (kuva 6).
- Kiinnitä yläkiinnityshihna auton kiinnityspisteisiin. Kiinnityspisteet voivat olla eri paikoissa ajoneuvosta riippuen (kuva 7a).
- Kiristä yläkiinnityshihna ja varmista, että merkkivalo on vihreä (kuva 8). Istuin on nyt asennettu oikein autoon.

HUOMIO! Kun asennat istuimen selkä menosuuntaan, reititä yläkiinnityshihna auton sisäpuolelle, jotta kiertojärjestelmän toimivuus säilyy eikä se tukkeudu.

- Paina istuimen kiertopainiketta (13, kuva B) ja siirrä sitten istuin sivuttaisasentoon 90° kulmassa. Oikeasta asetuksesta ilmoittaa napsautus.
- Aseta lapsi istuimelle ja säädä pääntuki (ks: Päätuen säätö).
- Kiinnitä turvavyöt (ks: Lapsen kiinnittäminen ja irrottaminen istuimeen).
- Paina istuimen kiertopainiketta (13, kuva B) ja siirrä istuin selkä menosuuntaan. Yritä siirtää istuinta, oikein kiinnitetty istuin ei anna sinun muuttaa asentoa.

KASVOT MENOSUUNTAAN (76–105 CM)

- Aseta istuin auton sohvalle asennusta varten varattuun tilaan.
- Paina ISOFIX-vaihddevipua ja vedä ISOFIX-varret ulos (kuva 2). Kiinnitä ISOFIX-varret auton penkillä oleviin kiinnityspisteisiin. Varret lukittuvat toisiinsa ja kuulet luonteenomaisen naksahduksen (kuva 3). Käytä tarvittaessa asennuksen helpottamiseksi sarjan mukana toimitettuja muovisia ohjaimia (kuva 4).
- Paina istuimen kiertopainiketta (13, kuva B) ja siirrä istuin eteenpäin suunnattuun asentoon (kuva 1). Yritä siirtää istuinta, oikein kiinnitetty istuin ei anna sinun muuttaa asentoa.
- Säädä istuimen kallistus johonkin neljästä käytettävissä olevasta asennosta (katso: Istuimen kallistuksen säätö).
- Paina istuin turvaistuimen selkänöjaa vasten. Työnnä alustaa vasen-oikea -liikkeellä kohti selkänöjaa ja varmista, että se painuu mahdollisimman tiukasti auton istuinta vasten.
- Isfix-painikkeen vihreän merkkivalon on oltava näkyvissä molemmin puolin (kuva 3).

HUOMIO! Jos selkänöjan kallistus muuttuu istuimen käytön aikana, Top Tether -hihnan pituutta on säädettävä uudelleen.

- Kääri yläkiinnityshihna irti ja työnnä sitten solki ja koukku (18, kuva B) irrotetun vyön päähän (kuva 5).
- Ohjaa vyö istuimen selkänöjan yläosassa olevan Top Tether -vyöohjaimen läpi (kuva 6).
- Kiinnitä yläkiinnityshihna auton kiinnityspisteisiin. Kiinnityspisteet voivat olla eri paikoissa ajoneuvosta riippuen (kuva 7b).

10. Kiristä yläkiinnityshihna ja varmista, että merkkivalo on vihreä (kuva 8). Istuin on nyt asennettu oikein autoon.
11. Aseta lapsi istuimelle ja säädä pääntuki (ks: Päätuen säätö).
12. Kiinnitä turvavyöt (ks: Lapsen kiinnittäminen ja irrottaminen istuimeen).

KASVOT MENOSUUNTAAN (100–150 CM)

1. Irrota turvavyöt (ks. Turvavöiden irrottaminen).
2. Paina istuimen kiertopainiketta (13, kuva B) ja siirrä istuin eteenpäin suunnattuun asentoon (kuva 1). Yritä siirtää istuinta, oikein kiinnitetty istuin ei anna sinun muuttaa asentoa.
3. Aseta istuin auton sohvalle asennusta varten varattuun tilaan.
4. Säädä istuimen kallistus johonkin neljästä käytettävissä olevasta asennosta (katso: Istuimen kallistuksen säätö).

Huomio! Jos asennat ilman Isofix-järjestelmää, ohita vaiheet 5–7.

5. Paina ISOFIX-vaihdevipua ja vedä ISOFIX-varret ulos (kuva 2). Kiinnitä ISOFIX-varret auton penkillä oleviin kiinnityspisteisiin. Varret lukittuvat toisiinsa ja kuulet luonteenomaisen naksahduksen (kuva 3). Käytä tarvittaessa asennuksen helpottamiseksi sarjan mukana toimitettuja muovisia ohjaimia (kuva 4).
6. Paina istuin turvaistuimen selkänojaa vasten. Työnnä alustaa vasen-oikea -liikkeellä kohti selkänojaa ja varmista, että se painuu mahdollisimman tiukasti auton istuinta vasten.
7. Isofix-painikkeen vihreän merkkivalon on oltava näkyvässä molemmin puolin (kuva 3).
8. Aseta lapsi istuimelle ja säädä pääntuki (ks: Päätuen säätö).
9. Vedä auton turvavyö ulos (kuva 9)
10. Vie olkavyö olkavyön ohjaimen (2, kuva B) läpi, joka sijaitsee istuimen pääntuen alaosassa. Vie lantiovyö sen ohjaimen läpi (10, kuva B).
11. Kiinnitä turvavyöt (kuva 10). Kuulet selvän naksahduksen. Varmista, että hihnat eivät ole kiertyneet (kuva 11A).
12. Varmista, että vyöt ovat oikein paikoillaan ohjaimissa ja kiristettyinä ja että vyölukko ei ole liian lähellä lantiovyön ohjainta (kuva 11B).

TURVAVÖIDEN KIINNITTÄMINEN JA AVAAMINEN

1. Löysää turvavyöt painamalla kireyden säätöpainiketta ja vetämällä hihnoista (kuva 12).
2. Irrota hihnat painamalla soljen punaista painiketta (kuva 17).
3. Aseta lapsi istuimeen.
4. Säädä pääntuki (ks. Päätuen säätö).

5. Kytke vyön liittimet (kuva 13) ja aseta ne sitten solkeen (kuva 14). Kuulet selvän naksahduksen. Turvavyöt on nyt kiinnitetty (kuva 15).
6. Kiristä hihnat vetämällä hihnan kireyden säätöhihnasta (kuva 16). Löysää hihnoja painamalla vyön säätöpainiketta ja vetämällä olkahihnoista (kuva 12).

Huomio! Varmista, että turvavyöt ovat kireällä, että ne istuvat tiukasti lapsen vartalon ympärillä ja että ne eivät ole vääntyneet. Varmista, että lantiovyöt kulkevat alhaalla ja suojaavat lapsen lantiota. Väiden on oltava tiukasti lapsen vartaloa vasten, mutta ne eivät saa olla liian tiukat ja aiheuttaa epämukavuutta.

Huomio! Alle 87 cm:n pituiset lapset voivat käyttää istuinta vain pienennysosan kanssa.

PÄÄNTUEN SÄÄTÖ

Pääntuen korkeuden muuttaminen:

1. Pidä turvavöiden kireyden säätöpainiketta painettuna, avaa ja löysää turvavöitä (kuva 12). Näin voit säätää pääntuen korkeutta vapaammin.
2. Vedä pääntuen säätövivusta (kuva 18).

Olkahihnojen korkeussäätö on integroitu pääntuen korkeussäätöön. Kun säädät pääntuen korkeutta, olkahihnojen korkeus säätyy automaattisesti.

Huomio! Pääntuki on säädettävä siten, että olkahihnat eivät ole liian korkealla, esimerkiksi korvien kohdalla tai niiden yläpuolella, eivätkä liian alhaalla, esimerkiksi lapsen selän takana. Olkahihnojen on oltava lapsen olkapäiden korkeudella (kuva 19)

TURVAVÖIDEN IRROTTAMINEN

Irrota turvavyöt noudattamalla seuraavia ohjeita:

1. Pidä turvavöiden kireyden säätöpainiketta painettuna, löysää turvavöitä (kuva 12).
2. Vedä pääntuen säätövivusta ja nosta pääntukea (kuva 21).
3. Avaa istuimen takaosassa oleva suojuus (kuva 22).
4. Irrota vyölenkit metallisesta liitoslevystä (kuva 23) ja pääntuen vivusta (kuva 24).
5. Pujota olkahihnojen yläosa istuimen selkänojassa olevien vastaavien reikien läpi (kuva 25).
6. Irrota turvavyöt (ks: Turvavöiden kiinnittäminen ja avaaminen).
7. Irrota turvavyön solki suojatyynystä. Työnnä sitten vyön metallipää istuimessa olevan vastaavan reiän läpi ja irrota vyö (kuva 26).
8. Aseta poistetut turvavyön osat kannen sisäpuolella olevaan taskuun (kuva 27).

Asenna hihnat takaisin paikalleen noudattamalla edellä mainittuja ohjeita päivittäisessä järjestyksessä.

ISTUIMEN IRROTTAMINEN – ISOFIX

Irrota ISOFIX-varret painamalla molemmilla puolilla olevia ISOFIX-vipuja. ISOFIX-painikkeen merkkivalo muuttuu punaiseksi.

ISTUIMEN IRROTTAMINEN – YLÄKIINNITYS

Irrota yläkiinnityshihna autossa olevista kiinnityspisteistä. Löysää hihna. Merkkivalo muuttuu punaiseksi.

ISTUIMEN KALLISTUKSEN SÄÄTÖ

Jos haluat säätää istuimen kallistusta, paina kallistuksen säätövipua (8, kuva B) ja siirrä istuin haluttuun asentoon.

Istuimessa on 4 kallistussäätöastetta selkä menosuuntaan asennossa (kuva 20). Kun istuin on selkä menosuuntaan asennettu, aseta istuin puoliksi makuuasentoon (asento "1").

ISTUIMEN KÄÄNTYMINEN

Paina istuimen kiertopainiketta (13, kuva B) ja säädä istuin taaksepäin tai eteenpäin suunnattuun asentoon. Yritä siirtää istuinta, oikein kiinnitetty istuin ei anna sinun muuttaa asentoa.

PÄÄLLYSTEIDEN IRROTTAMINEN JA KIINNITTÄMINEN

Avaa vetoketju ja liu'uta kansi kokonaan pois istuimen rungosta. Tätä varten:

- 1.** Säädä pääntuki korkeimpaan mahdolliseen asentoon (ks: Pääntuen säätö).
- 2.** Aloita irrottaminen pääntuen päällä olevasta suojuksesta.
- 3.** Poista loput vaipan palat.

Jos haluat kiinnittää suojuksen takaisin istuimeen, noudata edellä mainittuja ohjeita päinvastaisessa järjestyksessä.

PUHDISTUS JA HOITO

Kansi voidaan pestä käsin enintään 30 °C:n lämpötilassa. Älä käytä kuivausrumpua kuivaamiseen. Päällistä ei saa altistaa auringonvalolle kuivumisen ajaksi. Muoviosat voidaan puhdistaa kostealla liinalla ja miedolla pesuaineella.

Huomio! Älä käytä voimakkaita pesu- tai valkaisuaineita.

Kuvat ovat vain havainnollistavia, tuotteiden todellinen ulkonäkö voi poiketa kuvissa esitetystä.

Szczegółowe warunki gwarancji dostępne są na stronie:
Detailed warranty conditions are available on the website:
Detaillierte Garantiebedingungen finden Sie auf der Website:
Подробные условия гарантии доступны на сайте:
Le condizioni di garanzia dettagliate sono disponibili sul sito web:
Les conditions de garantie détaillées sont disponibles sur le site:
Las condiciones de garantía detalladas están disponibles en el sitio web:
Gedetailleerde garantievoorwaarden zijn beschikbaar op de website:
Išsamias garantijos sąlygas rasite svetainėje:
Podrobné záruční podmínky jsou k dispozici na webových stránkách:
A részletes garanciális feltételek elérhetők a weboldalon:
Condiții detaliate de garanție sunt disponibile pe site:
Detaljerade garantivillkor finns tillgängliga på hemsidan:
Detaljerte garantibetingelser er tilgjengelige på hjemmesiden:
Detajerede garantibetingelser kan ses på hjemmesiden:
Yksityiskohtaiset takuuehdot on luettavissa verkkosivuilla:

www.lionelo.com

lionelo

www.lionelo.com