

A			重要度	[B]				
B	<p>技术要求</p> <ol style="list-style-type: none"> 1. 颜色要求：封面：黑白印刷 内页：黑白印刷； 批量时要求统一，不能有明显色差， 2. 版面内容：图案与文字应印刷清晰、规范，不能有印刷缺陷； 3. 页面印刷：双面印刷； 4. 成型方式：骑马钉； 5. 成品尺寸：A5 (140X210)， 尺寸公差按GB/T 1804-c； 6. 批量生产前须送样确认。 							
C								
D								
借(通)用件登记								
出图审查	设计	处数	更改文件号	签名	日期	重量	比例	说明书
日期	制图	许美英	化	刘金利	共 1 张	第 1 张	CKEQ-D18	
	审核	何思琴	批准	李梅方	视角符号			
	工艺		日期	2023-02-06				
	1	2	3	4				

Gebruiksaanwijzing

Koeler KS16-V-040EW



Inhoud

1. Veiligheidsvoorschriften	Pagina 2 - 16
2. Productoverzicht	Pagina 16
3. Wijzigen deurscharnier	Pagina 17 - 18
4. Installatie	Pagina 19 - 20
5 .Dagelijks gebruik	Pagina 21 - 26
6. Problemen & Oplossingen	Pagina 27
7. Garantie- & Servicebepalingen	Pagina 28

Leest u de gebruiksaanwijzing aandachtig door, inclusief de aandachtspunten en waarschuwingen, voordat u het apparaat in gebruik neemt. Dit is in het belang van uw veiligheid en voor een correct gebruik. Om onnodige misverstanden en ongelukken te voorkomen is het van belang dat iedereen die het apparaat gebruikt goed bekend is met de gebruiksvoorschriften en veiligheidsmaatregelen. Bewaar de gebruiksaanwijzing en zorg ervoor dat deze bij het apparaat blijft als het wordt verplaatst of verkocht, zodat iedereen die het apparaat gedurende haar levensduur gebruikt naar behoren is geïnformeerd over de veiligheid en het gebruik van het apparaat. De fabrikant aanvaardt geen verantwoordelijkheid voor schade aan levens en eigendommen die zouden voortkomen uit het niet opvolgen van de door ons aangegeven instructies.





Veiligheid van kinderen en kwetsbare mensen

- Dit apparaat kan worden gebruikt door kinderen van 8 jaar en ouder en door personen met verminderde lichamelijke, zintuiglijke of geestelijke vermogens of gebrek aan ervaring en/of gebrek aan kennis als ze onder toezicht staan of worden geïnstrueerd

- over het gebruik van het apparaat en begrijpen wat de mogelijke gevaren zijn.
- Kinderen van 3 tot 8 jaar mogen dit apparaat in- en uitruimen
 - Kinderen moeten onder toezicht zijn om ervoor te zorgen dat zij niet met het apparaat gaan spelen.
 - Reinigings- en onderhoudswerkzaamheden mogen alleen worden uitgevoerd door kinderen van 8 jaar en ouder als ze onder toezicht staan.
 - Hou verpakkingsmateriaal uit de buurt van kinderen. Er bestaat verstikkingsgevaar.
 - Als u het apparaat afdankt trek dan de stekker uit het stopcontact, snij de voedingskabel door (zo dicht mogelijk bij het apparaat) en verwijder de deurop om te voorkomen dat kinderen zich in het apparaat kunnen opensluiten (verstikkingsgevaar) of een elektrische schok krijgen.

- Indien een apparaat met een magnetische deursluiting een ouder exemplaar met een klinkslot vervangt, dient u het klinkslot onbruikbaar te maken voordat u het apparaat verwijdert. Hierdoor voorkomt u dat kinderen zich in het apparaat kunnen opsluiten en in een levensgevaarlijke situatie terecht komen.

Algemene veiligheidsvoorschriften

-  **WAARSCHUWING!** Houd ventilatieopeningen, in het apparaat of in de ombouw, vrij van obstakels.
-  **WAARSCHUWING!** Gebruik geen mechanische apparaten of andere middelen om het ontdooiproces te versnellen dan wat door de fabrikant is aanbevolen.
-  **WAARSCHUWING!** Beschadig het koelcircuit niet.
-  **WAARSCHUWING!** Gebruik geen elektrische apparaten (zoals een ijsmachine) in het koelapparaat die niet door de fabrikant zijn toegestaan.
-  **WAARSCHUWING!** Raak het lampje niet aan als het een lange tijd aan is geweest, omdat het erg warm kan zijn.¹⁾

1) Als er een lampje zit in het koelvak.

 **WAARSCHUWING!** Let er bij het plaatsen van het apparaat op dat het netsnoer niet bekneld of beschadigd is.

 **WAARSCHUWING!** Plaats niet meerdere contactdozen met stopcontacten of draagbare voedingen aan de achterkant van het apparaat.

- Bewaar geen explosieve stoffen zoals spuitbussen met brandbaar drijfgas in het apparaat.
- Het apparaat bevat in het koelcircuit de koelvloeistof Isobutan (R600a); een natuurlijk gas met een hoge milieuvriendelijkheid, wat echter wel brandbaar is.
- Let erop dat bij het transport en de installatie van het apparaat geen delen van het koelcircuit worden beschadigd.
 - Open vuur en ontstekingsbronnen vermijden.
 - De ruimte, waarin het apparaat staat, goed ventileren.
- Het is gevaarlijk om de specificaties te wijzigen of het product aan te passen. Eventuele schade aan het snoer kan kortsluiting, brand en/of een elektrische schok veroorzaken.

- Dit apparaat is geschikt voor huishoudelijk gebruik en voor soortgelijke situaties als in:
 - keukens voor personeel van winkels, kantoren en andere werkomgevingen;
 - boerenbedrijven en bij klanten van hotels, motels en andere residentiële omgevingen;
 - Bed and Breakfasts;
 - catering en verdere toepassingen (geen detailhandel).

 **WAARSCHUWING!** Elektrische onderdelen (netsnoer, stekker, compressor) dienen door de servicedienst of gekwalificeerd personeel te worden vervangen.

 **WAARSCHUWING!** De met dit apparaat meegeleverde gloeilamp is een "lamp voor speciaal gebruik" en kan alleen worden gebruikt in het meegeleverde apparaat. Deze speciale gloeilamp is niet geschikt als normale huishoudelijke verlichting.¹⁾

1) Als er een lampje zit in het koelvak.

- Netsnoer niet verlengen.
- Zorg ervoor dat de stekker niet wordt geplet of beschadigd door de achterkant van het apparaat. Een geplette of beschadigde stekker kan oververhit raken en brand veroorzaken.
- Zorg ervoor dat u bij de stekker van het apparaat kunt komen.
- Netsnoer aan de stekker uit het stopcontact trekken, niet aan het snoer zelf.
- Als het stopcontact los zit, de stekker er niet insteken. Gevaar voor een elektrische schok of brand.
- U mag het apparaat niet gebruiken zonder de lamp.
- Dit apparaat is zwaar. Hou er rekening mee als het wordt verplaatst.
- Geen zaken in het vriesvak aanraken of verwijderen met vochtige of natte handen, dit kan verbrandingsverschijnselen opleveren of gevaar voor vriesbrand.
- Voorkom langdurige blootstelling van het apparaat aan direct zonlicht.

Dagelijks gebruik

- Plaats geen hete voorwerpen tegen plastic onderdelen van het apparaat.
- Plaats geen voedsel direct tegen de achterwand.
- Nadat het voedsel is ontdooid het niet meer opnieuw invriezen. ¹⁾
- Bewaar voorverpakte diepvriesproducten volgens de richtlijnen van de producent van de producten. ¹⁾
- De opslagrichtlijnen van de fabrikant van het apparaat dienen strikt te worden opgevolgd. Zie de desbetreffende instructies.
- Sla geen koolzuurhoudende/schuimende dranken op in het vriesvak omdat er dan druk op de houder ontstaat. Explosiegevaar! Dit kan leiden tot beschadiging van het apparaat. ¹⁾
- Waterijs wat direct geconsumeerd wordt als het uit de vriezer komt kan leiden tot vriesbrand van de huid. ¹⁾

1) Als er een vriesvak is.

Volg de onderstaande instructies om besmetting van voedsel te voorkomen.

- Als u de deur gedurende lange tijd opent, kan de temperatuur in de compartimenten van het apparaat aanzienlijk stijgen.
- Reinig regelmatig oppervlakken die in contact kunnen komen met voedsel en toegankelijke drainagesystemen.
- Maak watertanks schoon als ze 48 uur niet zijn gebruikt; spoel het watersysteem dat is aangesloten op een watertoevoer als er gedurende 5 dagen geen water is doorgevoerd.
- Bewaar rauw vlees en vis in geschikte containers in de koelkast, zodat het niet in contact komt met of druppelt op ander voedsel.
- Twee-sterren diepvriesvakken (als ze in het apparaat aanwezig zijn) zijn geschikt voor het bewaren van voorgevroren voedsel, het bewaren of maken van ijs en het maken van ijsblokjes.
- Een-, twee- en drie-sterren compartimenten (indien aanwezig in het apparaat) zijn niet geschikt voor het invriezen van vers voedsel.
- Als het apparaat lange tijd leeg is schakelt u het uit, ontdooit u het, maakt u het schoon en laat u het drogen en laat u de deur open om schimmelvorming in het apparaat te voorkomen.

Reiniging en onderhoud

- Voor het reinigen of verrichten van onderhoud apparaat uitzetten en de stekker uit het stopcontact halen.
- Reinig het apparaat niet met metalen voorwerpen.
- Gebruik geen scherpe voorwerpen om ijs van het apparaat te verwijderen. Gebruik hiervoor een plastic schraper.¹⁾
- Controleer regelmatig het dooiwater afvoergaatje. Indien nodig het afvoergaatje reinigen. Als het afvoergaatje verstopt is, blijft er water onderin het apparaat staan.²⁾

Installatie

Belangrijk! Voor aansluiting aan het elektriciteitsnet volgt u de instructies van deze gebruiksaanwijzing.

- Haal het apparaat uit de verpakking en check of het is beschadigd. Sluit het apparaat niet aan als het is beschadigd. Geef de schade direct door aan de locatie waar u het apparaat heeft gekocht. In dat geval de verpakking bewaren.

1) Als er een vriesvak is.

2) Als er een vak is voor verse levensmiddelen.

- Het wordt geadviseerd minstens 4 uur te wachten voordat u het apparaat aansluit zodat de olie kan teruglopen in de compressor.
- Er dient voldoende luchtcirculatie te zijn rondom het apparaat om oververhitting te voorkomen. Om voldoende ventilatie te krijgen de installatie-instructies volgen.
- Indien mogelijk dient het apparaat met de afstandhouders tegen een muur te worden geplaatst om ervoor te zorgen dat de warme onderdelen niet worden aangeraakt (compressor, condensor) om verbranding te voorkomen.
- Het apparaat dient niet dicht bij radiatoren of fornuizen te worden geplaatst.
- Zorg ervoor dat de stekker bereikbaar blijft na installatie van het apparaat.

Service

- Elektrisch reparatiewerk als onderhoud aan het apparaat dient te worden uitgevoerd door gekwalificeerde monteurs.
- Dit product dient te worden onderhouden door een geautoriseerde servicedienst en er dienen alleen originele onderdelen voor te worden gebruikt.

Energiebesparing

- Plaats geen warm voedsel in het apparaat.
- Plaats het voedsel zodanig dat er luchtcirculatie omheen kan plaatsvinden.
- Plaats geen voedsel direct tegen de achterwand van het apparaat.
- Houd de deur(en) gesloten als de elektriciteit uitvalt.
- Open de deur(en) niet te vaak.
- Laat de deur(en) niet gedurende een lange tijd open staan.
- Stel de temperatuur niet kouder in dan noodzakelijk is.
- Laat alle accessoires, zoals de laden, plateaus en/of deurvakken in het apparaat om zo een lager energieverbruik te realiseren.

Milieubescherming



Dit apparaat bevat geen gassen die de ozonlaag kunnen beschadigen; niet in het koelcircuit en evenmin in de isolatiematerialen. Het apparaat mag niet worden weggegooid bij het normale huishoudelijke afval. Het isolatieschuim bevat ontvlambare gassen: het apparaat dient te worden verwijderd volgens de plaatselijk geldende voorschriften. Neem voor meer gedetailleerde informatie over de recycling van dit product contact op met uw eigen gemeentedienst en uw lokale afvalbedrijf. Voorkom beschadiging van het koelcircuit, vooral van de warmtewisselaar. De materialen in dit apparaat die voorzien zijn van het symbool  zijn recyclebaar.



Het symbool van de afvalbak op het product of de begeleidende documenten geeft aan dat dit apparaat niet mag worden behandeld als huishoudelijk afval. In plaats hiervan dient het te worden aangeleverd bij de verzamelplaats voor recycling van elektrische en elektronische apparaten.

Door de milieuvriendelijke afvoer wordt ervoor gezorgd dat eventuele schade aan gezondheid of het milieu door foutieve verwijdering wordt voorkomen. Neem voor meer gedetailleerde informatie over recycling van dit product contact op met uw gemeente, de afvalophaaldienst of de winkel waar u het product heeft gekocht.

Verpakkingsmateriaal

Verpakkingsmateriaal met het recyclesymbool zijn recyclebaar. Verwijder het verpakkingsmateriaal in een daarvoor bestemde afvalcontainer om het te laten recyclen.

Voor verwijdering van het apparaat

1. Trek de stekker uit het stopcontact.
2. Snij het netsnoer eraf en gooi dit weg.



 **WAARSCHUWING!** Let tijdens het gebruik, onderhoud en de verwijdering van het apparaat op het symbool zoals aan de linkerkant is weergegeven, wat aan de achterkant van het apparaat is bevestigd (achterpaneel of compressor).

Het is een waarschuwingssymbool voor een brandrisico. Er zijn brandbare materialen in de koelmiddelleidingen en de compressor. Blijf ver uit de buurt van een vuurbron tijdens het gebruik, onderhoud ende verwijdering van het apparaat.

Productoverzicht

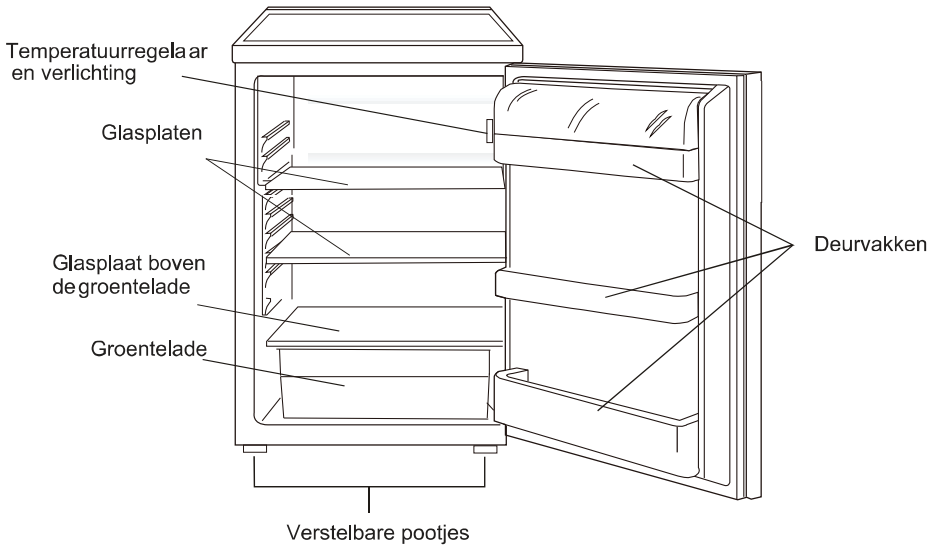

Bovenstaande afbeelding dient slechts ter referentie. Uw apparaat ziet er waarschijnlijk iets anders uit.

Wijzigen deurscharnier

Benodigd gereedschap: kruiskopschroevendraaier, platte schroevendraaier, inbussleutel.

- Zorg ervoor dat de stekker uit het stopcontact is en het apparaat leeg is.
- Om de deur te kunnen verwijderen moet u het apparaat iets naar achteren laten kantelen. U moet de deur op iets stevigs laten rusten zodat het niet wegglijdt tijdens het omzetten van de deur.
- Alle verwijderde onderdelen dienen te worden bewaard voor de herinstallatie van de deur.
- Leg het apparaat niet plat neer; dit kan het koelsysteem beschadigen.
- Deze omzetting van het deurscharnier kunt u het beste met twee personen uitvoeren.

1. Verwijder de 2 schroeven aan de achterkant van de bovenkap.

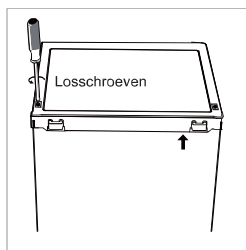

2. Verwijder de bovenkap en leg het opzij

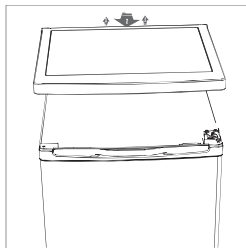

3. Draai het bovenste scharnier los en verwijder vervolgens de deur. Plaats het op een zachte ondergrond om krassen te voorkomen.

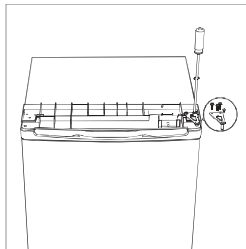

4. Draai het onderste scharnier los. Verwijder vervolgens de stelpootjes van beide kanten.

Als deze schroef aanwezig is, deze verwijderen

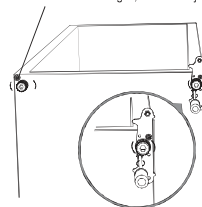

Wijzigen deurscharnier

5. Schroef de pen los, draai de scharnierbeugel om en plaats de pen aan deze zijde er weer op.

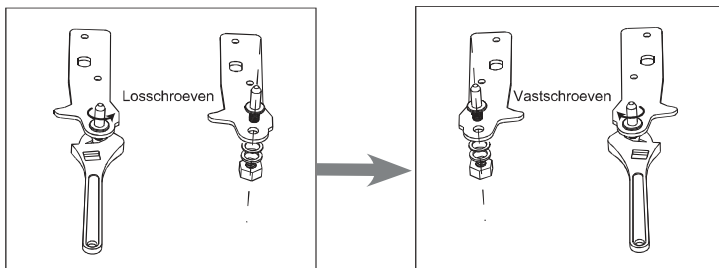

6. Monteer de beugel op de onderste scharnierpen. Schroef de beide stelpoten weer vast.

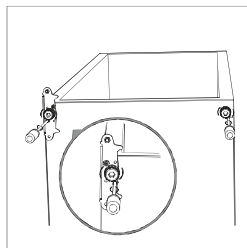

7. Plaats de deur weer op het onderste scharnier. Zorg ervoor dat de deur horizontaal en verticaal is uitgelijnd, zodat de afsluitstrips aan alle kanten goed aansluiten op de deur voordat u het bovenste scharnier definitief bevestigt.

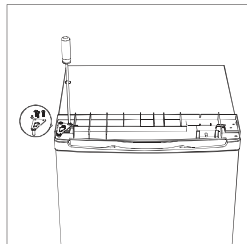

8. Plaats de afdekkap terug op het apparaat en bevestig het met 2 schroeven aan de achterkant.

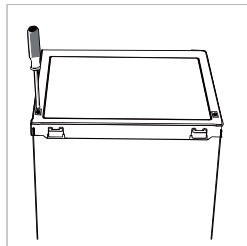

9. Trek de afdichtingsrubbers van de deur(en) los, draai 180° en druk deze weer terug op zijn plaats.

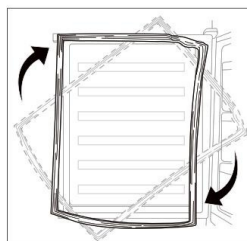

Installatie

Montage handvat aan buitenkant deur

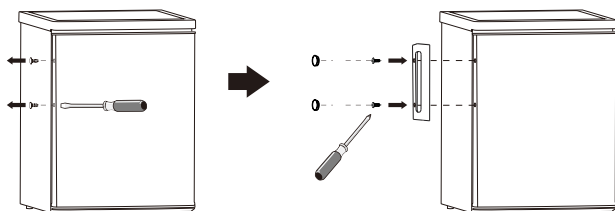

Benodigde ruimte

Zorg voor voldoende draairuimte voor de deur.

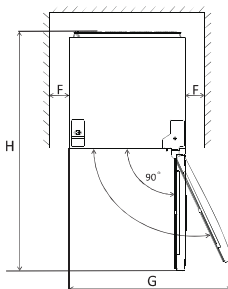
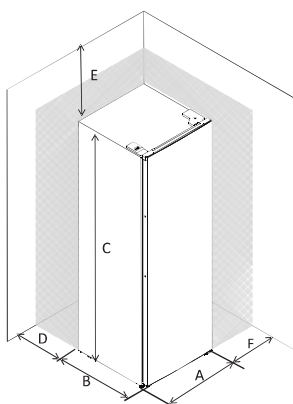

A	550
B	580
C	850
D	min=50
E	min=50
F	min=50
G	1100
H	1130

Apparaat waterpas afstellen

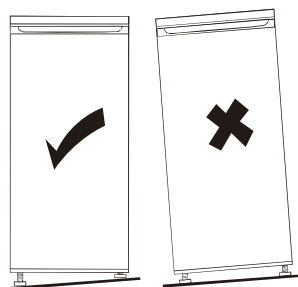
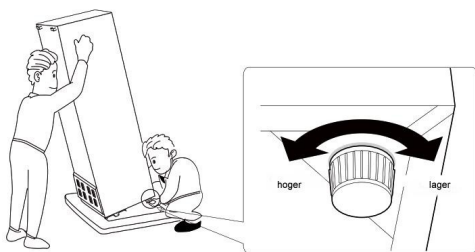

U kunt het apparaat waterpas afstellen m.b.v. de 2 stelootjes.

Als het apparaat niet waterpas staat, zullen de deur(en) en deurdichtingen niet correct afsluiten.

Installatie

Positie

Installeer het apparaat op een plaats waar de omgevingstemperatuur overeenkomt met de klimaatklasse zoals die is weergegeven op het typeplaatje van het apparaat.

Klimaatklasse	Omgevingstemperatuur
SN	+10°C to +32°C
N	+16°C to +32°C
ST	+16°C to +38°C
T	+16°C to +43°C

Plaats

Plaats het apparaat buiten het bereik van warmtebronnen als radiatoren, kachels, direct zonlicht etc. Zorg ervoor dat er voldoende ventilatie kan circuleren rond de achterkant van het apparaat. Voor een optimale prestatie dient er een minimale afstand te zijn tussen de bovenkant van het apparaat en een eventueel erboven hangende wandkast van 50 mm. Het is echter beter als er geen wandkast boven het apparaat hangt. Het apparaat kan waterpas worden gesteld door middel van de stelpoten aan de onderkant van het apparaat.



Waarschuwing! Het moet mogelijk zijn om het apparaat los te koppelen van het elektriciteitsnetwerk; de stekker moet dus ook na de installatie eenvoudig bereikbaar zijn.

Elektrische aansluiting

Controleer, voordat u het apparaat aansluit, of het voltage en de frequentie zoals vermeld op het typeplaatje overeenkomen met de stroomtoevoer in uw huis. Het apparaat moet geaard zijn. De stekker is voorzien van een aardecontactpunt. Als het stopcontact niet geaard is, sluit u het apparaat aan op een aparte aarde in overeenstemming met de geldende regels. Raadpleeg hiervoor een gekwalificeerde elektricien. De fabrikant is niet aansprakelijk voor schade aan het apparaat of persoonlijk letsel als de bovenstaande veiligheidsmaatregelen niet in acht worden genomen. Dit apparaat voldoet aan de E,E,G,-richtlijnen.

Dagelijks gebruik

LET OP

Het is mogelijk dat het apparaat niet correct werkt wanneer de omgevingstemperatuur langere tijd hoger of lager is dan het aangegeven/ aanbevolen temperatuurbereik. De temperatuur in de koelcompartimenten kan oplopen waardoor de opslagtijd van de opgeslagen voedingsmiddelen wordt verkort. Let er daarom op dat de omgevingstemperatuur overeenkomt met de aanbevolen temperaturen. Dit apparaat is geschikt voor een omgevingstemperatuur tussen de +16°C en 38°C.

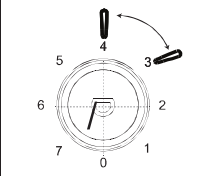
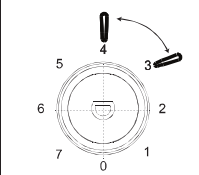
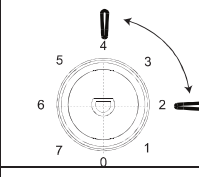
Omgevings-temperatuur	Vriescompartiment	Koelcompartiment
Zomer	/	 <p>Insteld op 3-4</p>
Normaal	/	 <p>Insteld op 3-4</p>
Winter	/	 <p>Insteld op 2-4</p>

- Informatie hierboven zijn aanbevolen temperatuurinstellingen voor gebruikers.

Factoren die opslagperiode beïnvloeden:

- Bij aanbevolen temperatuurinstellingen is de opslagperiode in het koelcompartiment niet langer dan 3 dagen.
- De aanbevolen opslagperiode kan worden beïnvloed door andere instellingen.

Dagelijks gebruik

Opmerking: U kunt de temperatuur in de koeler instellen op basis van de "OK" indicator erin.

DE KOUDSTE PLEK IN DE KOELER



Dit symbool geeft de plaats aan waar het het koudst is in de koeler. Dit gedeelte bevindt zich tussen de groentenlade onderin en het symbool bovenaan, of op het plateau/draadrooster op diezelfde hoogte. Om de temperatuur hier zo te houden, dient u de positie van het plateau/draadrooster niet te veranderen.

DE TEMPERATUURINDICATOR

Om uw koeler goed af te stellen, is deze voorzien van een temperatuurindicator waarmee u de gemiddelde temperatuur in de koudste zone in de koeler kunt controleren.

TEMPERATUURINDICATOR: DE KOUDSTE ZONE IN UW KOELER

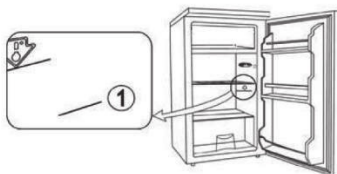

DE TEMPERATUUR IN DE KOUDSTE ZONE INREGELEN EN CONTROLEREN

• M.b.v. de temperatuurindicator kunt u regelmatig de temperatuur in het koudste deel van uw koeler controleren of deze nog steeds correct is. De temperatuur van uw koeler is afhankelijk van een aantal factoren zoals de omgevingstemperatuur, hoe vol de koeler staat met producten en hoe vaak de deur wordt geopend. Houd rekening met deze factoren wanneer u de thermostaat instelt.



Correcte afstelling



Temperatuur te hoog
thermostaat aanpassen!

Wanneer u op de indicator "OK" ziet, dan is de thermostaat correct afgesteld en de

Als de indicator wit is, betekent dit dat de temperatuur te hoog is. U dient de thermostaat te verhogen en vervolgens 12 uur te wachten voordat u de indicator opnieuw controleert.

Nadat u de koeler inlaadt of na het openen van de deur, kan de indicator enkele seconden wit worden.

Dagelijks gebruik

Adviezen voedselopslag in de koeler:

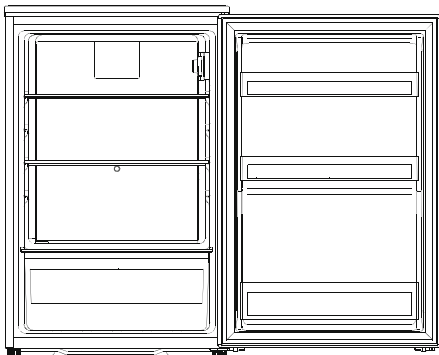

Koelcompartiment

Leg de smeerbare boter en kaas in het bovenste deurvak in het koelkastcompartiment.

Hier is de temperatuur het hoogst.

Bewaar conserven, potten en eieren in het middelste deurvak.

Eieren kunt u het beste in het eierrekje plaatsen.

Plaats drankenkartons en -flessen in het onderste deurvak.

Plaats volle containers/pallen nabij het scharnier om de druk op het deurscharnier te verminderen.

Plaats gekookt- en gebakken voedsel op de glazen plateaus.

Plaats vers vlees, wild, gevogelte, spek, worst en rauwe vis op het glazen afdekplateau boven de groentelade.

Hier is de temperatuur het laagst.

Plaats verse groenten en fruit in de groenteladen.

* Bewaar flessen sterke drank rechtop en goed afgesloten.

* Laat (ver)warm(d)e voedingsmiddelen eerst goed afkoelen voordat u het in de koeler plaatst.

Dagelijks gebruik

Ingebruikname

Reiniging van de binnenkant

Voordat u het apparaat voor de eerste keer gebruikt de binnenkant en de interne accessoires reinigen met lauwwarm water en een beetje neutrale zeep om de typische geur van een nieuw product te verwijderen, daarna goed afdrogen.

Belangrijk! Gebruik geen reinigingsmiddelen of schurende schoonmaakmiddelen, omdat die de lak beschadigen.

Temperatuur instellen

- Stop de stekker van uw apparaat in het stopcontact. De temperatuur in het apparaat wordt geregeld door een thermostaat. Er zijn 8 instellingen. "1" is de warmste stand en "7" is de koudste stand en bij stand "0" schakelt u het apparaat weer uit.
- Het apparaat zou niet op de ingestelde temperatuur kunnen werken als het in een zeer warme omgeving staat of als u de deur te vaak opent.
- Niet geschikt om voedsel in te vriezen!

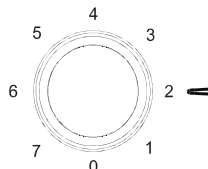

Accessoires

Verplaatsbare legplanken

De wanden van de koelkast zijn voorzien van een aantal richels waardoor de legplanken op een bepaalde positie kunnen worden geplaatst, zoals u het wenst.

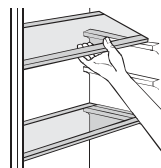

Het plaatsen van de deurvakken

Om de opslag van de voedselpakketjes van verschillende afmetingen mogelijk te maken, kunnen de deurvakken op verschillende hoogtes worden geplaatst. Voor deze aanpassingen gaat u als volgt te werk: trek het deurvak geleidelijk in de richting van de pijlen totdat het los komt en herplaatst het waar u dat wenst.

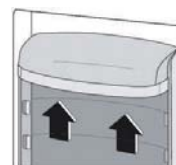

Tips voor het koelen van vers voedsel

Voor het beste resultaat:

- Bewaar geen warm voedsel of verdampende vloeistoffen in de koelkast.
- Bedek of verpak het voedsel, vooral als het een sterke smaak heeft.
- Vers te bereiden voedsel (alle soorten): verpak het in plastic zakjes en plaats het op de glasplaat boven de groentelade.
- Bewaar het, voor de veiligheid, maximaal één of twee dagen.
- Gekookt voedsel, koude schotels etc.: deze dienen te worden afgedekt en kunnen op elke willekeurige legplank worden geplaatst.
- Groenten en fruit: deze dienen zorgvuldig te worden gereinigd en in de speciaal hiervoor bestemde lade te worden geplaatst.
- Boter en kaas: deze dienen in speciale luchtdichte verpakkingen te worden geplaatst of te worden ingepakt in aluminium folie of plastic zakken om zoveel mogelijk lucht uit te sluiten.
- Melkfl flessen: deze dienen te zijn voorzien van een dop en moeten worden opgeslagen in de deurvakken.
- Bananen, aardappelen, uien en knoflook. Indien onverpakt dienen ze niet in de koelkast te worden bewaard.

Nuttige aanwijzingen en tips

Om u te helpen optimaal gebruik te maken van het vriesproces volgen hieronder een aantal belangrijke aanwijzingen:

- bereid voedsel in kleine porties om ervoor te zorgen dat het in zijn geheel en snel kan worden ingevroren en om daarna de juiste portie weer te kunnen ontdooiden;
- verpak het voedsel in aluminiumfolie of plasticfolie en zorg ervoor dat de pakketjes luchtdicht zijn;
- laat recent ingevroren voedsel niet in aanraking komen met eerder ingevroren voedsel, zodat het al ingevroren voedsel niet wordt opgewarmd;
- mager voedsel is langer op te slaan dan vet voedsel, zout reduceert de bewaarperiode;
- waterijs wat direct geconsumeerd wordt als het uit de vriezer komt kan mogelijk leiden tot vriesbrand van de huid;
- het wordt aanbevolen om een datum te zetten op elk opgeslagen pakketje voedsel om een overzicht te houden van de opslagtijden.

Dagelijks gebruik

Losse onderdelen weghalen en weer terugplaatsen

Glazen plateaus

De glazen plateaus kunnen op diverse hoogtes worden geplaatst.

Eruit halen

Licht het plateau aan de achterkant en trek naar voor.

Terug plaatsen

Duw het plateau weer in de geleiderail totdat deze weer op zijn plaats klikt.

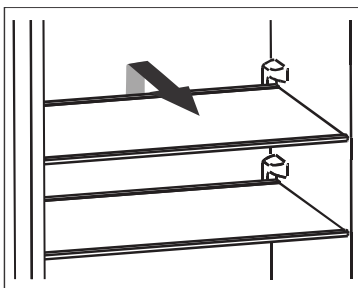

Groentenlade

De groentenlade is met name geschikt voor het opslaan van groente en fruit. Deze lade kan gebruikt worden voor in- en uitladen en kan geheel eruit worden gehaald om te reinigen.

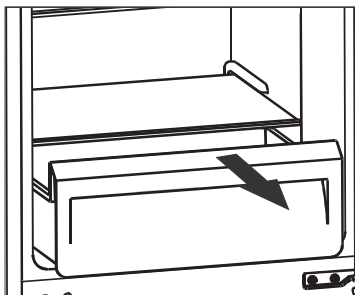

Het afdeplateau van de groentenlade kan eruit worden gehaald voor reiniging.

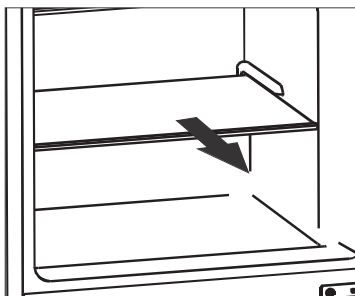

Deurvakken

De deurvakken kunnen eruit worden gehaald voor reiniging.

Eruit halen

Licht het deurvak aan 1 kant omhoog totdat het deurvak loskomt.

Terug plaatsen

Plaats het deurvak aan 1 kant terug in de rail, duw daarna de andere zijde naar beneden in de rail totdat deze vastklikt.

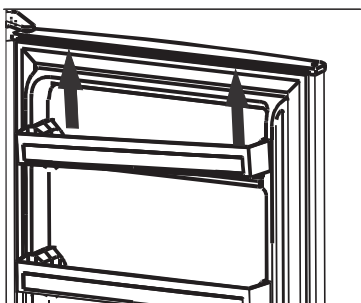

Eierrekje

Dit rekje is om de eieren in op te bergen.

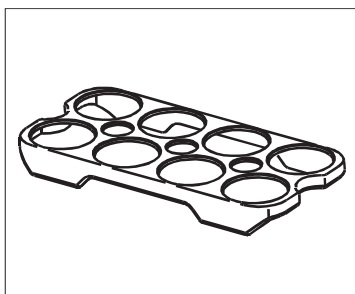

Dagelijks gebruik

Reiniging

Om hygiënische redenen dienen de binnenkant van het apparaat en de zich hierin bevindende accessoires regelmatig te worden schoongemaakt.



Waarschuwing! Het apparaat mag tijdens de reiniging niet zijn aangesloten aan het elektriciteitsnet. Gevaar voor een elektrische schok! Voor schoonmaakwerkzaamheden het apparaat uitschakelen en de stekker uit het stopcontact halen of de zekering uitschakelen of eruit draaien. Het apparaat nooit met een stoomreiniger schoonmaken. Er zou vocht bij elektrische onderdelen terecht kunnen komen, gevaar voor een elektrische schok! Hete damp kan schade veroorzaken aan kunststof onderdelen. Het apparaat moet droog zijn voordat u het weer in werking zet.

Belangrijk! Etherische oliën en organische oplosmiddelen kunnen kunststofdelen aantasten, bijvoorbeeld het sap van citroën- of sinaasappelschillen, boterzuur of reinigingsmiddelen die azijnzuur bevatten.

- Dergelijke stoffen niet in aanraking laten komen met onderdelen van het apparaat.
- Gebruik geen schurende schoonmaakmiddelen.
- Verwijder het voedsel voordat u het apparaat reinigt. Bewaar het voedsel op een koude plaats en dek het goed af.
- Schakel het apparaat uit en haal de stekker uit het stopcontact of de zekering uitschakelen of eruit draaien.
- Reinig het apparaat en haar accessoires met een doek met lauwwarm water, eventueel een beetje normaal afwasmiddel toevoegen. Aansluitend met schoon water navegen en droog wrijven.
- Als het apparaat weer droog is, kunt u het apparaat weer in werking zetten.

Lamp vervangen

Het lampje is een LED-lampje. Om de lamp te vervangen dient u contact op te nemen met een gekwalificeerde technicien.

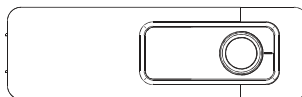

Dagelijks gebruik

Problemen en oplossingen



Let op! Voordat u het probleem aanpakt eerst de stekker uit het stopcontact halen. Alleen een elektricien of een gekwalificeerde persoon mag problemen oplossen die niet in de gebruiksaanwijzing aan de orde komen.

Belangrijk! Er zijn bepaalde geluiden tijdens de normale werking van het apparaat (compressor, koelcircuit).

Probleem	Mogelijke oorzaak	Oplossing
Apparaat werkt niet	Temperatuurinstelling staat op "0".	Zet de temperatuurinstelling op een ander nummer om het apparaat aan te zetten.
	Stekker zit niet in stopcontact of zit er niet goed in.	Stekker in stopcontact steken en apparaat aanzetten.
	Zekering doorgebrand of defect.	Controleer de zekering, vervangen indien noodzakelijk.
	Stopcontact is defect.	Problemen met de netspanning laten repareren door een elektricien.
Het voedsel is te warm	Temperatuur is niet goed ingesteld.	Kijk naar de oorspronkelijk ingestelde temperatuurinstelling.
	Deur was gedurende een lange tijd open.	Open de deur niet langer dan noodzakelijk is.
	Een grote hoeveelheid warm voedsel is in het apparaat opgeslagen in de afgelopen 24 uur.	Draai de temperatuurregeling tijdelijk op een koudere instelling.
	Het apparaat staat in de buurt van een warmtebron.	Kijk in het hoofdstuk "Plaats".
Apparaat koelt te sterk	Temperatuur is te koud ingesteld.	Draai de temperatuurinstelling tijdelijk op een warmere instelling.
Vreemde geluiden	Apparaat staat niet waterpas.	Pootjes opnieuw instellen.
	Apparaat raakt de muur of andere voorwerpen.	Apparaat licht verschuiven.
	Een onderdeel aan de achterzijde van het apparaat, bijv. een pijp, raakt een ander onderdeel van het apparaat of de muur.	Indien nodig, het onderdeel licht iets verbuigen.
Water op de bodem	Dooiwaterafvoergaatje is verstopt.	Zie het hoofdstuk "Reiniging en onderhoud".
Zijkant is warm	Condensor zit in het zijpaneel.	Dit is normaal.

Als de storing opnieuw voorkomt dient u contact op te nemen met de servicedienst.

Garantie voorwaarden

Beste gebruiker,

Voor onze garantievoorwaarden kunt u onderstaande QR-code scannen of de link die eronder staat gebruiken. Onderaan in de voettekst vind u onze garantievoorwaarden.



<https://www.exquisitbenelux.nl>

Voor vragen betreffende verkoop kunt u mailen naar: verkoop@domest.nl

Voor vragen betreffende service kunt u mailen naar: service@domest.nl

Voor overige vragen kunt u mailen naar: info@domest.nl

Telefonisch zijn wij ook te bereiken: +31(0)314 362244

DOMEST ■ HUISHOUD
SALES & SERVICES
domestic and professional appliances

User Instruction

Larder KS16-V-040EW



Content

1. Safety Information	Page 1~9
2. Overview	Page 10
3. Reverse Door	Page 11~13
4. Installation	Page 14~15
5. Daily Use	Page 16~22
6. Service & Warranty Terms	Page 23

In the interest of your safety and to ensure the correct use, before installing and first using the appliance, read this user manual carefully, including its hints and warnings. To avoid unnecessary mistakes and accidents, it is important to ensure that all people using the appliance are thoroughly familiar with its operation and safety features. Save these instructions and make sure that they remain with the appliance if it is moved or sold, so that everyone using it through its life will be properly informed on appliance use and safety.

For the safety of life and property keep the precautions of these user's instructions as the manufacturer is not responsible for damages caused by omission.

Children and vulnerable people safety

- This appliance can be used by children aged from 8 years and above and persons with reduced physical, sensory or mental capabilities or lack of experience and knowledge if they have been given supervision or instruction concerning use of the appliance in a safe way and understand the hazards involved.
- Children aged from 3 to 8 years are allowed to load and unload this appliance.
- Children should be supervised to ensure that they do not play with the appliance.
- Cleaning and user maintenance shall not be made by children unless they are aged from 8 years and above and supervised.
- Keep all packaging well away from children. There is risk of suffocation.

- If you are discarding the appliance pull the plug out of the socket, cut the connection cable (as close to the appliance as you can) and remove the door to prevent playing children from suffering a electric shock or closing themselves in it.
- If this appliance featuring magnetic door seals is to replace an older appliance having a spring lock (latch) on the door or lid, be sure to make that spring lock unusable before you discard the old appliance. This will prevent it from becoming dangerous for a child.

General safety

 **WARNING!** Keep ventilation openings, in the appliance enclosure or in the built-in structure, clear of obstruction.

 **WARNING!** Do not use mechanical devices or other means to accelerate the defrosting process, other than those recommended by the manufacturer.

 **WARNING!** Do not damage the refrigerant circuit.

 **WARNING!** Do not use other electrical appliances (such as ice cream makers) inside of refrigerating appliances, unless they are approved for this purpose by the manufacture.

 **WARNING!** When positioning the appliance, ensure the supply cord is not trapped or damaged.

 **WARNING!** Do not locate multiple portable socket-outlets or portable power supplies at the rear of the appliance.

- Do not store explosive substances such as aerosol cans with a flammable propellant in this appliance.
- The refrigerant isobutane (R-600a) is contained within the refrigerant circuit of the appliance, a natural gas with a high level of environmental compatibility, which is nevertheless flammable.
- During transportation and installation of the appliance, be certain that none of the components of the refrigerant circuit become damaged.
 - avoid open flames and sources of ignition
 - thoroughly ventilate the room in which the appliance is situated
- It is dangerous to alter the specifications or modify this product in any way. Any damage to the cord may cause a short circuit, fire and/or electric shock.
- This appliance is intended to be used in household and similar applications such as
 - staff kitchen areas in shops, offices and other working environments;
 - farm houses and by clients in hotels, motels and other residential type environments;
 - bed and breakfast type environments;
 - catering and similar non-retail applications.

 **WARNING!** Any electrical components (plug, power cord, compressor and etc.) must be replaced by a certified service agent or qualified service personnel.

 **WARNING!** The light bulb supplied with this appliance is a “special use lamp bulb” usable only with the appliance supplied. This “special use lamp” is not usable for domestic lighting.¹⁾

- Power cord must not be lengthened.
- Make sure that the power plug is not squashed or damaged by the back of the appliance. A squashed or damaged power plug may overheat and cause a fire.
- Make sure that mains plug of the appliance is accessible.
- Do not pull the mains cable.
- If the power plug socket is loose, do not insert the power plug. There is a risk of electric shock or fire.
- You must not operate the appliance without the lamp.
- This appliance is heavy. Care should be taken when moving it.
- Do not remove nor touch items from the freezer compartment if you hands are damp/wet, as this could cause skin abrasions or frost/freezer burns.
- Avoid prolonged exposure of the appliance to direct sunlight.

Daily use

- Do not put hot object on the plastic parts in the appliance.
- Do not place food products directly against the rear wall.

1) If there is a light in the compartment

- Frozen food must not be re-frozen once it has been thawed out.¹⁾
- Store pre-packed frozen food in accordance with the frozen food manufacturer's instructions.¹⁾
- Appliance's manufacturer's storage recommendations should be strictly adhered to. Refer to relevant instructions.
- Do not place carbonated or fizzy drinks in the freezer compartment as it creates pressure on the container, which may cause it to explode, resulting in damage to the appliance.¹⁾
- Ice lollies can cause frost burns if consumed straight from the appliance.¹⁾
- To avoid contamination of food, please respect the following instructions
- Opening the door for long periods can cause a significant increase of the temperature in the compartments of the appliance.
- Clean regularly surfaces that can come in contact with food and accessible drainage systems.
- Clean water tanks if they have not been used for 48h; flush the water system connected to a water supply if water has not been drawn for 5 days.
- Store raw meat and fish in suitable containers in the refrigerator, so that it is not in contact with or drip onto other food.
- Two-star frozen-food compartments (if they are presented in the appliance) are suitable for storing pre-frozen food, storing or making ice-cream and making ice cubes.

¹⁾ If there is a freezer compartment

²⁾ If there is a fresh-food storage compartment

- One-, two- and three -star compartments (if they are presented in the appliance) are not suitable for the freezing of fresh food.
- If the appliance is left empty for long periods, switch off, defrost, clean, dry and leave the door open to prevent mould developing within the appliance.

Care and cleaning

- Before maintenance, switch off the appliance and disconnect the mains plug from the mains socket.
- Do not clean the appliance with metal objects.
- Do not use sharp objects to remove frost from the appliance. Use a plastic scraper.¹⁾
- Regularly examine the drain in the refrigerator for defrosted water. If necessary, clean the drain. If the drain is blocked, water will collect in the bottom of the appliance.²⁾

Installation

Important! For electrical connection carefully follow the instructions given in specific paragraphs.

- Unpack the appliance and check if there are damages on it. Do not connect the appliance if it is damaged. Report possible damages immediately to the place you bought it. In that case retain packing.

1) If there is a freezer compartment.

2) If there is a fresh-food storage compartment.

- It is advisable to wait at least four hours before connecting the appliance to allow the oil to flow back in the compressor.
- Adequate air circulation should be around the appliance, lacking this leads to overheating. To achieve sufficient ventilation follow the instructions relevant to installation.
- Wherever possible the spacers of the product should be against a wall to avoid touching or catching warm parts (compressor, con-denser) to prevent possible burn.
- The appliance must not be located close to radiators or cookers.
- Make sure that the mains plug is accessible after the installation of the appliance.

Service



- Any electrical work required to do the servicing of the appliance should be carried out by a qualified electrician or competent person.
- This product must be serviced by an authorized Service Center, and only genuine spare parts must be used.

Energy saving

- Don't put hot food in the appliance;
- Don't pack food close together as this prevents air circulating;
- Make sure food don't touch the back of the compartment(s);

- If electricity goes off, don't open the door(s);
- Don't open the door(s) frequently;
- Don't keep the door(s) open for too long time;
- Don't set the thermostat on exceeding cold temperatures;
- It's recommended not to remove all accessories, such as drawers, shelves balconies, for lower energy consumption.

Environment Protection

 This appliance does not contain gasses which could damage the ozone layer, in either its refrigerant circuit or insulation materials. The appliance shall not be discarded together with the urban refuse and rubbish. The insulation foam contains flammable gases: the appliance shall be disposed according to the appliance regulations to obtain from your local authorities. Avoid damaging the cooling unit, especially the heat exchanger. The materials used on this appliance marked by the symbol  are recyclable.

 The symbol on the product or on its packaging indicates that this product may not be treated as household waste. Instead it should be taken to the appropriate collection point for the recycling of electrical and electronic equipment. By ensuring this product is disposed of correctly, you will help prevent potential negative consequences for the environment and human health,

which could otherwise be caused by inappropriate waste handling of this product. For more detailed information about recycling of this product, please contact your local council, your household waste disposal service or the shop where you purchased the product.

Packaging materials

The materials with the symbol are recyclable. Dispose the packaging in a suitable collection containers to recycle it.

Disposal of the appliance

1. Disconnect the mains plug from the mains socket.
2. Cut off the mains cable and discard it.



WARNING! During using, service and disposal the appliance, please pay attention to symbol similar as left side, which is located on rear of appliance (rear panel or compressor) and with yellow or orange color.

It's risk of fire warning symbol. There are flammable materials in refrigerant pipes and compressor.

Please be far away fire source during using, service and disposal.

Overview

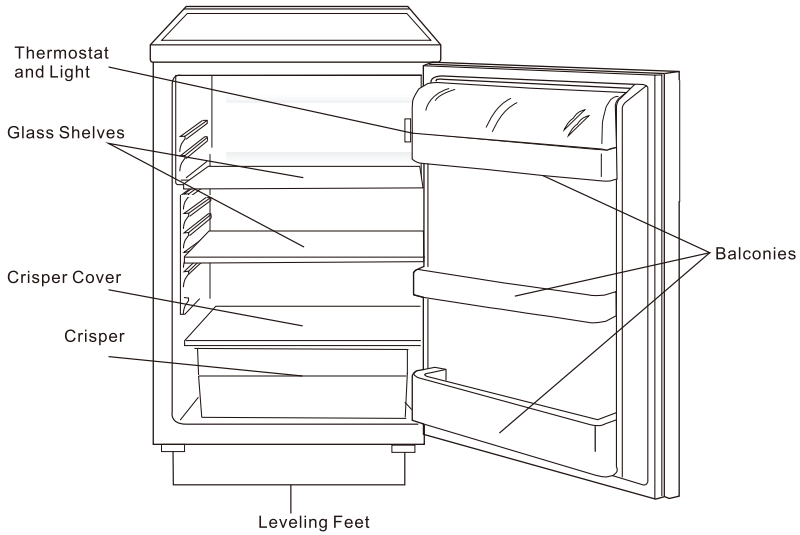

This illustration is only for hinting, the detail please check your appliance.

Reverse Door

Tool required: Philips screwdriver, Flat bladed screwdriver, Hexagonal spanner.

- Ensure the unit is unplugged and empty.
- To take the door off, it is necessary to tilt the unit backwards. You should rest the unit on something solid so that it will not slip during the door reversing process.
- All parts removed must be saved to do the reinstallation of the door.
- Do not lay the unit flat as this may damage the coolant system.
- It's better that 2 people handle the unit during assembly.

1. Remove two screws at rear side of top cover.

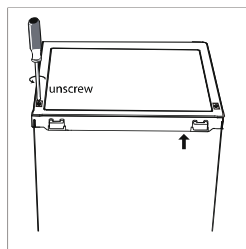

2. Remove top cover and place it aside.

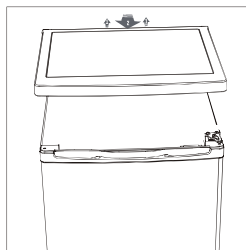

3. Unscrew top hinge and then remove door and place it on a soft pad to avoid scratch.

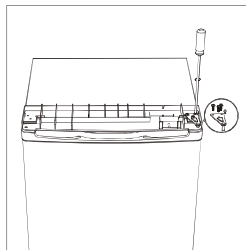

4. Unscrew bottom hinge. Then remove the adjustable feet from both side.

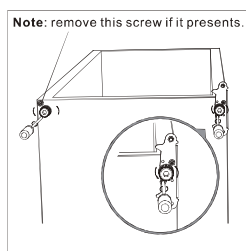

Reverse Door

5. Unscrew and remove the bottom hinge pin, turn the bracket over and replace it.

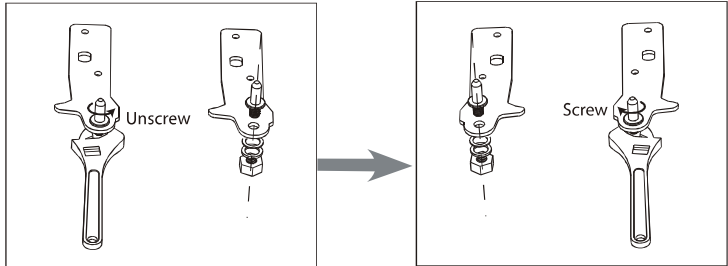

6. Refit the bracket fitting the bottom hinge pin. Replace both adjustable feet.

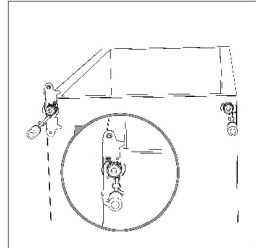

7. Place the door back on. Ensure the door is aligned horizontally and vertically, so that the seals are closed on all sides before finally tightening the top hinge.



8. Put the top cover and fix it with 2 screws on the back.

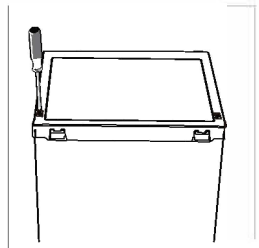

Reverse Door

9. Checking and cleaning door seals.

- To test them.
 - Method 1: clamp a thin piece of paper in various places. The paper should be difficult to pull through at all points.
 - Method 2: place a torch on shelf and point light towards gasket, close the door to see if there is any light leaking out.
- If the seal is not uniform everywhere:

Warm the seal in the appropriate places in front of you with a hair dryer and pull it out with your fingers.

- Take care to keep door seals clean.

Sticky food and drinks can cause seals to stick to the cabinet and tear when you open the door. Wash seal with warm water and a mild detergent. Rinse and dry it thoroughly after cleaning.

Caution! Only after the door seals are completely dry, you should power on the appliance.

Installation

Install door external handle (if external handle is present)

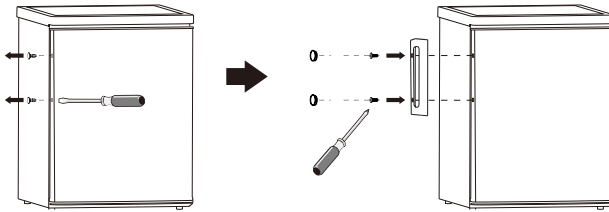

Space Requirement

- Keep enough space of door open.

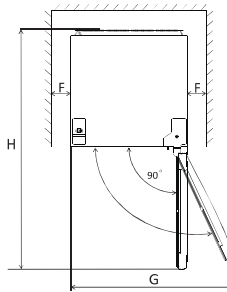
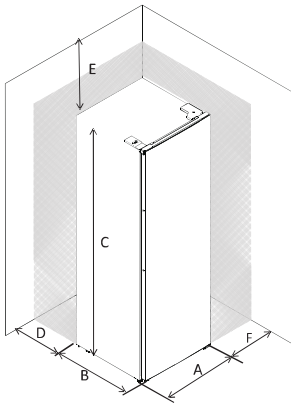

A	550
B	580
C	850
D	min=50
E	min=50
F	min=50
G	1100
H	1130

Levelling the unit

To do this adjust the two levelling feet at front of the unit.

If the unit is not level, the doors and magnetic seal alignments will not be covered properly.

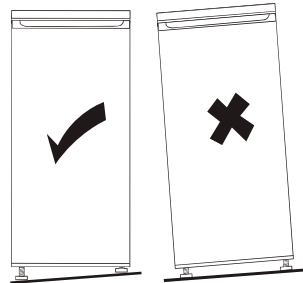
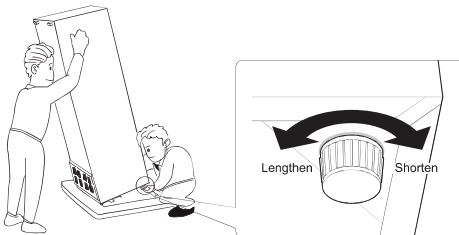

Installation

Positioning

Install this appliance at a location where the ambient temperature corresponds to the climate class indicated on the rating plate of the appliance:

for refrigerating appliances with climate class:

- extended temperature: this refrigerating appliance is intended to be used at ambient temperatures ranging from 10 °C to 32 °C; (SN)
- temperate: this refrigerating appliance is intended to be used at ambient temperatures ranging from 16 °C to 32 °C;(N)
- subtropical: this refrigerating appliance is intended to be used at ambient temperatures ranging from 16 °C to 38 °C;(ST)
- tropical: this refrigerating appliance is intended to be used at ambient temperatures ranging from 16 °C to 43 °C;(T)

Location

The appliance should be installed well away from sources of heat such as radiators, boilers, direct sunlight etc. Ensure that air can circulate freely around the back of the cabinet. To ensure best performance, if the appliance is positioned below an overhanging wall unit, the minimum distance between the top of the cabinet and the wall unit must be at least 50 mm. Ideally, however, the appliance should not be positioned below overhanging wall units. Accurate leveling is ensured by one or more adjustable feet at the base of the cabinet.

This refrigerating appliance is not intended to be used as a built-in appliance;



Warning! It must be possible to disconnect the appliance from the mains power supply; the plug must therefore be easily accessible after installation.

Electrical connection

Before plugging in, ensure that the voltage and frequency shown on the rating plate correspond to your domestic power supply. The appliance must be earthed. The power supply cable plug is provided with a contact for this purpose. If the domestic power supply socket is not earthed, connect the appliance to a separate earth in compliance with current regulations, consulting a qualified electrician.

The manufacturer declines all responsibility if the above safety precautions are not observed.

This appliance complies with the E. E. C. Directives.

Daily Use

CAUTION

The appliance may not operate properly if the ambient temperature exceeds or falls below the specified temperature range for a prolonged period. The temperature may increase in the fridge and freezer compartments which may cause the foods stored within to spoil more quickly.

Always ensure the prescribed ambient temperature is maintained. This refrigerator is designed for use at ambient temperatures of +16 °C to +38°C.

Temperature setting recommendation

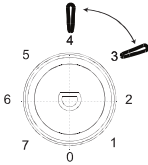
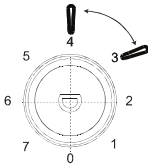
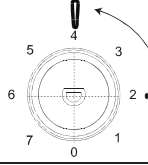
Temperature Setting Recommendation		
Environment Temperature	Freezer compartment	Fridge compartment
Warm 28°C - 38°C	/	 Set on 3~4
Normal 22°C - 28°C	/	 Set on 3~4
Cold 16°C - 22°C	/	 Set on 2~ 4

- Information above give users recommendation of temperature setting.

Impact on Food Storage

- Under Recommended setting, the best storage time of fridge is no more than 3 days.
- The best storage time may reduce under other settings.

Daily Use

Note: You can adjust the temperature controller refer to the following "OK" sticker.

THE COLDEST PART OF THE REFRIGERATOR



The symbol indicates the location of the coldest part of your refrigerator. This area is in between the vegetable drawer at the bottom and the symbol at the top, or the shelf at the same height. In order to maintain the temperature in this area, make sure not to change the position of this shelf.

INSTALLING THE TEMPERATURE INDICATOR

To help you adjust your refrigerator correctly, it is equipped with a temperature indicator that you can use to control the average temperature in the coldest area.

TEMPERATURE INDICATOR: THE COLDEST PART OF YOUR REFRIGERATOR

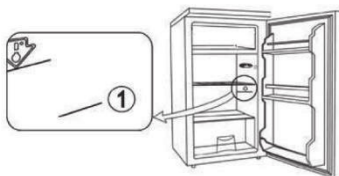

CHECKING THE TEMPERATURE IN THE COLDEST AREA

• Using the temperature indicator, you should regularly check that the temperature is correct in the coldest part of your refrigerator. The temperature inside your refrigerator depends on a number of factors, such as the outside room temperature, how full your refrigerator is, and how often you open the door. Take these factors into consideration when adjusting your appliance.



Correct setting



Temperature too high
– adjust the thermostat

When the indicator shows "OK", it means your thermostat is set properly and the temperature in coldest part is below +4 C.

If the indicator is white it means the temperature is high, so you should increase the thermostat and wait for 12 hours before checking the indicator again.

After loading the refrigerator or opening the door, the indicator may turn white for a few seconds.

Daily Use

Food Storage Advice

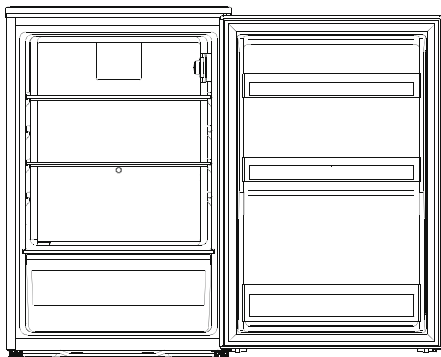

Fridge Compartment

- Place spreadable butter and cheese on the upper door shelf in the fridge compartment. This is where the temperature is warmest.
- Store preserves, jars and eggs on the middle door shelf. Eggs are best stored on the supplied egg tray.
- Place drinks cartons and bottles in the large lower door shelves. Position full containers closer to the hinge in order to reduce the strain on the door.
- Place cooked and baked foods on the glass shelves.
- Place fresh meat, game, poultry, bacon, sausage and raw fish on the glass cover above the vegetable drawer. This is where the temperature is lowest.
- Place fresh fruit and vegetables in the vegetable drawers.
- Only store strong alcohol standing upright and tightly closed.
- Allow hot food to cool before placing it in the fridge.

Daily Use

First use

Cleaning the interior

Before using the appliance for the first time, wash the interior and all internal accessories with lukewarm water and some neutral soap so as to remove the typical smell of a brand new product, then dry thoroughly.

Important! Do not use detergents or abrasive powders, as these will damage the finish.

Temperature Setting

- Plug on your appliance. The internal temperature is controlled by a thermostat. There are 8 settings. 1 is warmest setting and 7 is coldest setting and 0 is to turn off the appliance.
- The appliance may not operate at the correct temperature if it is in a particularly hot or if you open the door often.
- This refrigerating appliance is not suitable for freezing foodstuffs.

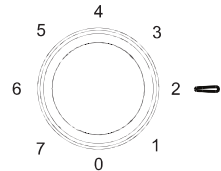

Accessories

Movable shelves

The walls of the refrigerator are equipped with a series of runners so that the shelves can be positioned as desired.

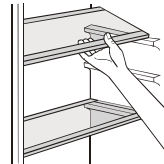

Positioning the door balconies

To permit storage of food packages of various sizes, the door balconies can be placed at different heights. To make these adjustments proceed as follows: gradually pull the balcony in the direction of the arrows until it comes free, then reposition as required.

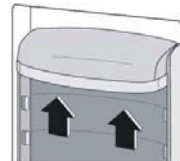

Helpful hints and tips

Hints for fresh food refrigeration

To obtain the best performance:

- Do not store warm food or evaporating liquids in the refrigerator
- Do cover or wrap the food, particularly if it has a strong flavour

Hints for refrigeration

Useful hints:

- Make (all types): wrap in polythene bags and place on the glass shelves above the vegetable drawer.
- For safety, store in this way only one or two days at the most.
- Cooked foods, cold dishes, etc...: these should be covered and may be placed on any shelf.
- Fruit and vegetables: these should be thoroughly cleaned and placed in the special drawer(s) provided.
- butter and cheese: these should be placed in special airtight containers or wrapped in aluminum foil or polythene bags to exclude as much air as possible.
- Milk bottle: these should have a cap and should be stored in the balconies on the door.
- Bananas, potatoes, onions and garlic, if not packed, must not be kept in the fridge.

Daily Use

Assembly and disassembly

Glass shelf

The glass shelf can be removed and inserted in different heights.

Remove

lift the glass shelf at the back and pull it out.

Insert

Push the glass shelf back on the guide rail until it clicks down.

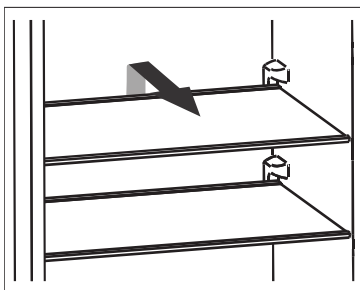

Door shelves

The door shelves can be removed.

Remove

Press the door racks inwards on one side until this side can be pulled out upwards.

Insert

Insert the door shelves into the guide on one side. push the other side down until it clicks into place.

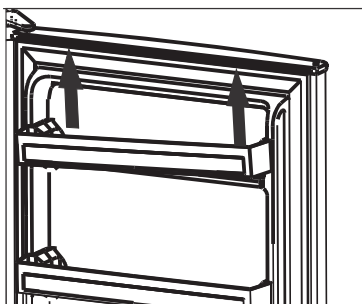

Crisper drawer

The vegetable drawer is particularly suitable for storing fruit and vegetables.

The vegetable drawer can be loaded and unloaded and removed for cleaning.

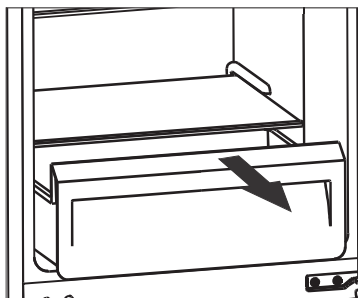

The cover of the vegetable drawer can be removed for cleaning.

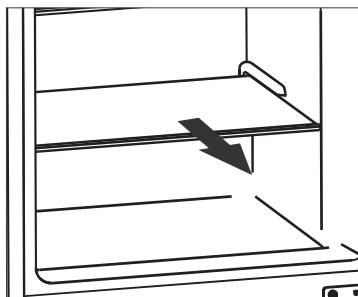

Egg tray

The eggshell is used to store eggs

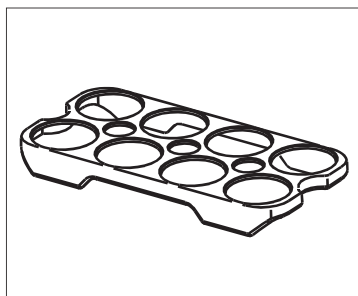

Daily Use

Cleaning

For hygienic reasons the appliance interior, including interior accessories, should be cleaned regularly.



Caution! The appliance may not be connected to the mains during cleaning. Danger of electrical shock! Before cleaning switch the appliance off and remove the plug from the mains, or switch off or turn out the circuit breaker or fuse. Never clean the appliance with a steam cleaner. Moisture could accumulate in electrical components, danger of electrical shock! Hot vapors can lead to the damage of plastic parts. The appliance must be dry before it is placed back into service.

Important! Ethereal oils and organic solvents can attack plastic parts, e.g. lemon juice or the juice from orange peel, butyric acid, cleanser that contain acetic acid.

- Do not allow such substances to come into contact the appliance parts.
- Do not use any abrasive cleaners
- Remove the food from the freezer. Store them in a cool place, well covered.
- Switch the appliance off and remove the plug from the mains, or switch off or turn out the circuit breaker of fuse.
- Clean the appliance and the interior accessories with a cloth and lukewarm water. After cleaning wipe with fresh water and rub dry.
- After everything is dry place appliance back into service.

Replace the lamp

The internal light is a LED type. To replace the lamp, please contact qualified technician.



Daily Use

Troubleshooting



Caution! Before troubleshooting, disconnect the power supply. Only a qualified electrician or competent person must do the troubleshooting that is not in this manual.

Important! There are some sounds during normal use (compressor, refrigerant circulation).

Problem	Possible cause	Solution
Appliance does not work	Temperature regulation knob is set at number "0".	Set the knob at other number to switch on the appliance.
	Mains plug is not plugged in or is loose	Insert mains plug.
	Fuse has blown or is defective	Check fuse, replace if necessary.
	Socket is defective	Mains malfunctions are to be corrected by an electrician.
The food is too warm.	Temperature is not properly adjusted.	Please look in the initial Temperature Setting section.
	Door was open for an extended period.	Open the door only as long as necessary.
	A large quantity of warm food was placed in the appliance within the last 24 hours.	Turn the temperature regulation to a colder setting temporarily.
	The appliance is near a heat source.	Please look in the installation location section.
Appliance cools too much	Temperature is set too cold.	Turn the temperature regulation knob to a warmer setting temporarily.
Unusual noises	Appliance is not level.	Re-adjust the feet.
	The appliance is touching the wall or other objects.	Move the appliance slightly.
	A component, e.g. a pipe, on the rear of the appliance is touching another part of the appliance or the wall.	If necessary, carefully bend the component out of the way.
Water on the floor	Water drain hole is blocked.	See the Cleaning and Care section.
Side panels are hot.	It's normal. Heat exchange parts are in the sides.	Take gloves to touch sides.

If the malfunction shows again, contact the Service Center.

Warranty conditions

Dear user,

For our warranty conditions, please scan the QR code below or use the link underneath. At the bottom in the footer you will find our warranty conditions.



<https://www.exquisitbenelux.nl>

For questions regarding sales you can email to: verkoop@domest.nl

For questions regarding service you can email to: service@domest.nl

For other questions you can email to: info@domest.nl

We can also be reached by phone : +31(0)314 362244



Manuel d'utilisation

Réfrigérateur KS16-V-040EW



Sommaire

1. Instructions de sécurité	Page 2 - 15
2. Description du produit	Page 16
3. Inversion des charnières de la porte	Page 17 -18
4. Installation	Page 19 - 20
5. Utilisation quotidienne	Page 21 - 26
6. Problèmes & Solutions	Page 27
7. Service & Conditions de garantie	Page 28

Dans l'intérêt de votre sécurité et pour garantir une utilisation correcte de l'appareil, lisez attentivement ce manuel d'utilisation, y compris les conseils et avertissements, avant d'installer et d'utiliser l'appareil pour la première fois. Pour éviter toute erreur ou accident, veillez à ce que toute personne qui utilise l'appareil connaisse bien son fonctionnement et ses fonctions de sécurité. Conservez ce manuel d'utilisation avec l'appareil. Si l'appareil doit être vendu ou cédé à une autre personne, veillez à remettre ce manuel au nouveau propriétaire, afin qu'il puisse se familiariser avec son fonctionnement et sa sécurité. Pour la sécurité des personnes et des biens, conservez et respectez les consignes de sécurité figurant dans ce manuel. Le fabricant décline toute responsabilité en cas de dommages dus au non-respect de ces instructions.

Sécurité des enfants et des personnes vulnérables

- Cet appareil peut être utilisé par des enfants âgés de 8 ans et plus et par des personnes ayant des capacités physiques, sensorielles ou mentales réduites ou manquant d'expérience et de connaissances si elles ont reçu une supervision ou des instructions concernant l'utilisation de l'appareil

en toute sécurité et comprennent les risques encourus.

- Les enfants âgés de 3 à 8 ans sont autorisés à charger et décharger cet appareil.
- Les enfants ne doivent pas jouer avec l'appareil.
- Le nettoyage et l'entretien de l'appareil ne doivent pas être effectués par des enfants, sauf s'ils sont âgés de 8 ans et plus et s'ils sont surveillés.
- Ne laissez pas les différents emballages à portée des enfants car ils pourraient s'asphyxier.
- Si l'appareil doit être mis au rebut, veillez à couper le câble d'alimentation électrique au ras de l'appareil pour éviter les risques d'électrocution et démontez la porte pour éviter que des enfants ne s'enferment dans l'appareil.
- Si cet appareil est muni de fermetures magnétiques et qu'il vient remplacer un autre appareil muni d'une fermeture à ressort alors nous vous conseillons de rendre cette dernière inutilisable avant de vous en débarrasser. Ceci afin d'éviter aux enfants de mettre leur vie en danger.

Instructions générales de sécurité

Avertissement

Veillez à ce que les orifices de ventilation situés dans l'enceinte de l'appareil ou la structure intégrée, ne soient pas obstrués.

Avertissement

N'utilisez pas de dispositifs mécaniques ou autres moyens pour accélérer le processus de dégivrage autres que ceux recommandés par le fabricant.

Avertissement

N'endommagez pas le circuit de réfrigération.

Avertissement

Ne faites pas fonctionner d'appareils électriques (comme des sorbetières électriques etc.) à l'intérieur de l'appareil sauf si le fabricant en a donné l'autorisation.

Avertissement

Ne touchez pas la lampe si elle a été allumée pendant un moment car elle pourrait être brûlante ¹⁾.

1) Si l'appareil est muni d'une lampe.

Avertissement

Pendant l'installation et le positionnement de l'appareil, assurez-vous que la prise n'est pas écrasée ou endommagée.

Avertissement

Ne placez pas plusieurs prises de courant ou blocs d'alimentation portables à l'arrière de l'appareil.

- Ne stockez pas dans cet appareil des substances explosives telles que des aérosols contenant des gaz propulseurs inflammables.
- Le circuit frigorifique de l'appareil contient de l'isobutane (R600a), un gaz naturel avec un haut niveau de compatibilité avec l'environnement mais qui est néanmoins inflammable.
- Faites attention lors du transport et l'installation de l'appareil à ne pas endommager les éléments du circuit de refroidissement.
 - évitez les flammes et les sources d'allumage
 - aérez bien la pièce où se trouve l'appareil
- Ne changez pas les spécifications de l'appareil. Si le câble d'alimentation est endommagé, il peut causer un court-circuit, un incendie et/ou une électrocution.

- Cet appareil est destiné à être utilisé dans des applications domestiques et analogues telles que :
 - les cuisines réservées aux employés dans des magasins, bureaux et autres lieux de travail ;
 - les fermes et l'utilisation par les clients des hôtels, motels et autres environnements à caractère résidentiel ;
 - les hébergements de type chambres d'hôtes ;
 - la restauration et autres utilisations non commerciales.

Avertissement

Si le câble d'alimentation est endommagé, il doit être remplacé par le fabricant, son service après vente ou des personnes de qualification similaire afin d'éviter tout danger.

Avertissement

L'ampoule livrée avec cet appareil est une ampoule spéciale uniquement destinée à être utilisée sur cet appareil. N'utilisez pas cette lampe pour éclairer votre habitation ¹⁾.

1) Si l'appareil est muni d'une lampe.

- Ne branchez pas le câble d'alimentation à une rallonge.
- Assurez-vous que la prise n'est pas écrasée ou endommagée par l'arrière de l'appareil. Une prise de courant écrasée ou endommagée peut s'échauffer et causer un incendie.
- Vérifiez que la prise murale de l'appareil est bien accessible.
- Ne débranchez pas l'appareil en tirant sur le câble.
- Si la prise murale n'est pas bien fixée, n'introduisez pas de prise dedans car cela aboutirait à une électrocution ou un incendie.
- N'utilisez pas l'appareil sans son éclairage.
- Cet appareil est lourd, déplacez-le avec prudence.
- Ne touchez pas avec les mains humides les surfaces givrées et les produits congelés car vous risquez des brûlures ou arrachements de la peau.
- Évitez une exposition prolongée de l'appareil aux rayons solaires.

Utilisation quotidienne

- Ne posez pas d'éléments chauds sur les parties en plastique de l'appareil.
- Ne placez pas les aliments directement contre la paroi arrière de l'appareil.
- Un produit décongelé ne doit pas être recongelé ¹⁾.
- Conservez les aliments emballés conformément aux instructions de leur producteur ¹⁾.
- Respectez scrupuleusement les conseils de conservation donnés par le fabricant de l'appareil. Consultez les instructions respectives.
- Ne mettez pas de bouteilles ou de boîtes de boissons gazeuses dans le compartiment congélateur car la pression se formant à l'intérieur du contenant pourrait le faire éclater et pourrait ainsi endommager l'appareil.
- Ne consommez pas directement les bâtonnets glacés sortis du congélateur car ils peuvent provoquer des brûlures ¹⁾.

¹⁾ Si l'appareil est muni d'un congélateur.

Veillez suivre les instructions suivantes pour éviter toute contamination des aliments :

- Limitez le nombre d'ouvertures de la porte pour éviter la remontée en température du réfrigérateur.
- Nettoyez, régulièrement, les surfaces pouvant contacter directement les aliments et le système accessible d'évacuation de l'eau.
- Lavez les réservoirs d'eau s'ils n'ont pas été utilisés pendant 48 h ; rincez le système relié au réseau d'eau si l'eau n'a pas été puisée pendant 5 jours.
- Conservez la viande crue et le poisson dans des contenants appropriés dans le réfrigérateur pour qu'ils n'entrent pas en contact les uns des autres.
- Les compartiments de congélation à deux étoiles (si l'appareil en est muni) servent à conserver les aliments préalablement congelés, à stocker ou à préparer de la crème glacée ou à faire des glaçons.
- Les compartiments de congélation à une, deux ou trois étoiles (si l'appareil en est muni) ne sont pas destinés à la conservation d'aliments frais.
- Si l'appareil est resté vide pendant longtemps, débranchez-le, laissez fondre la glace qui est à l'intérieur, nettoyez-le et laissez-le sécher en laissant la porte ouverte pour éviter que la moisissure se forme dans l'appareil.

Nettoyage et entretien

- Avant de nettoyer ou de faire une opération d'entretien de l'appareil, veuillez l'éteindre et le débrancher.
- N'utilisez pas d'objets métalliques pour nettoyer l'appareil.
- N'utilisez pas d'objets tranchants pour gratter la couche de givre. Utilisez plutôt une spatule en plastique ¹⁾.
- Contrôlez régulièrement l'orifice d'évacuation de l'eau de givrage. Si l'orifice est bouché, l'eau coulera à l'intérieur de l'appareil ²⁾.

Installation

Important ! Avant de procéder au branchement électrique, respectez les instructions fournies dans ce manuel.

Déballez l'appareil et vérifiez qu'il n'est pas endommagé. Ne le branchez pas s'il est endommagé. Signalez immédiatement les dommages constatés au vendeur de l'appareil. Dans ce cas, ne jetez pas l'emballage.

1) S'il y a un compartiment de congélation.

2) S'il y a un compartiment pour les aliments frais.

- Il est conseillé d'attendre au moins 4 heures avant de brancher l'appareil pour que l'huile se stabilise dans le compresseur.
- Veillez à ce que l'air circule librement autour de l'appareil pour éviter qu'il ne surchauffe. Pour assurer une ventilation suffisante, respectez les instructions d'installation de ce manuel.
- Placez l'appareil dos au mur en utilisant les entretoises éventuellement fournies pour éviter tout contact avec les parties chaudes (compresseur et condenseur) pour ainsi éviter des brûlures.
- L'appareil ne doit pas être placé près d'un radiateur ou d'une cuisinière.
- Assurez-vous que la prise de courant est accessible après l'installation de l'appareil.

Maintenance

- Les réparations électriques nécessaires à l'entretien de l'appareil doivent être réalisées par un électricien ou par une personne qualifiée.
- Cet appareil ne doit être entretenu et réparé que par le service après vente et seules des pièces d'origine doivent être utilisées.

Économie d'énergie

- N'introduisez pas d'aliments encore chauds dans cet appareil.
- Placez les aliments de façon à ce que l'air puisse facilement circuler autour.
- Ne placez pas les aliments contre la paroi arrière de l'appareil.
- Gardez la/les porte(s) de l'appareil fermées s'il y a une panne d'électricité.
- N'ouvrez pas trop souvent la/les porte(s) de l'appareil.
- Ne laissez pas longtemps la/les porte(s) de l'appareil ouvertes.
- Ne baissez pas la température encore plus si ce n'est pas nécessaire.
- Laissez tous les accessoires, comme les tiroirs, les plateaux et/ou portières à l'intérieur de l'appareil pour économiser de l'énergie.

Protection de l'environnement



Le circuit frigorifique et l'isolation de cet appareil ne contiennent pas de C.F.C. et ne sont donc pas nocifs pour la couche d'ozone. L'appareil ne doit pas être mis au rebut avec les ordures ménagères et les déchets urbains. La mousse d'isolation contient des gaz inflammables : l'appareil sera mis au rebut conformément aux règlements imposés par les autorités locales. Contactez votre commune ou la société de collecte des déchets de votre région pour avoir plus d'informations au sujet du recyclage de cet appareil. Veillez à ne pas détériorer le circuit frigorifique, surtout au niveau de l'échangeur thermique de l'appareil. Les matériaux utilisés dans cet appareil et portant le symbole  sont recyclables.



Ce symbole figurant sur l'appareil ou sur les documents le concernant indique qu'il s'agit d'un produit qui ne peut pas être traité comme  un déchet ménager.

Déposez-le donc à un point de collecte approprié au recyclage des déchets d'équipements électriques et électroniques (DEEE).

En veillant à ce que ce produit soit traité et recyclé de façon adéquate, vous contribuez à protéger l'environnement et la santé humaine. Pour plus d'informations au sujet du recyclage de cet appareil, veuillez contacter le service de reprise et collecte de votre commune ou le magasin où vous avez acheté l'appareil.

Matériaux d'emballage

Les matériaux d'emballage portant le symbole de recyclage sont recyclables. Mettez ces matériaux d'emballage dans la poubelle adéquate pour qu'ils soient recyclés.

Avant la mise au rebut de l'appareil

1. Débranchez la prise de courant.
2. Coupez le câble de raccordement au réseau et jetez-le.



 **Avertissement** ! Faites attention, lors de l'utilisation, l'entretien et la mise au rebut de l'appareil au symbole indiqué ci-dessus. Celui-ci peut être indiqué à l'arrière de l'appareil (sur le panneau arrière ou sur le compresseur).

C'est le symbole d'avertissement d'incendie. Il y a des matières inflammables dans le circuit de refroidissement et dans le compresseur de l'appareil. Donc gardez l'appareil loin des sources de feu pendant son utilisation, son entretien et lors de sa mise au rebut.

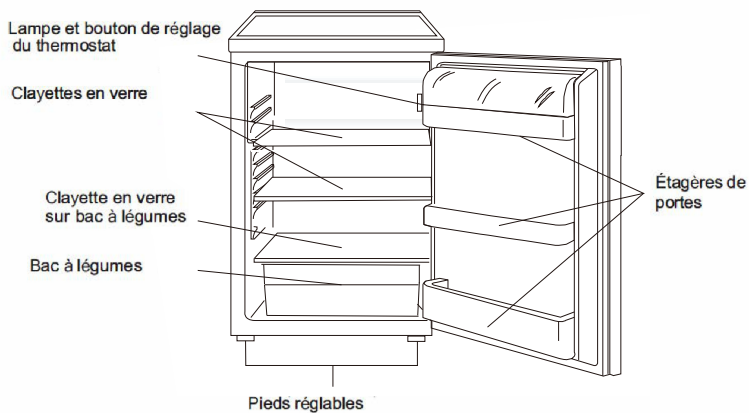

Le schéma ci-dessus est à titre de référence seulement. Votre appareil est probablement différent.

Inversion des charnières de la porte

Matériel nécessaire : Tournevis cruciforme, tournevis plat, clé à pipe ou à douille.

- Veillez à ce que l'appareil soit débranché et vide.
- Pour pouvoir enlever la porte il va falloir incliner l'appareil vers l'arrière. Veillez à ce que la porte repose sur un support solide pour qu'elle ne glisse pas pendant l'opération d'inversion de la porte.
- Toutes les pièces retirées doivent être conservées pour pouvoir les remettre à leur place.
- Ne posez pas l'appareil à plat car cela pourrait endommager le circuit de refroidissement.
- Il est recommandé de réaliser cette opération à deux personnes.

1. Retirez les 2 vis situées à l'arrière du panneau supérieur .

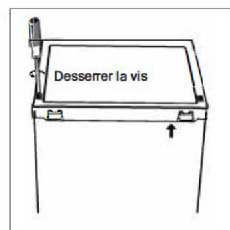

2. Enlevez le panneau supérieur et mettez-le de côté.

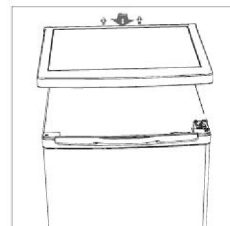

3. Dévissez la charnière supérieure et enlevez la porte. Déposez-la ensuite sur un objet doux pour éviter les rayures.

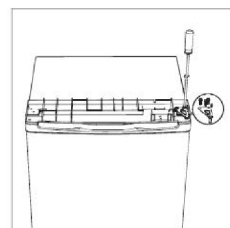

Si vous voyez cette vis, enlevez-la.

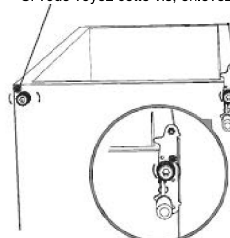

4. Dévissez la charnière inférieure puis enlevez les pieds réglables des deux côtés.

Inversion des charnières de la porte



5. Desserrez la vis, changez le sens de la charnière et replacez la vis de ce côté.

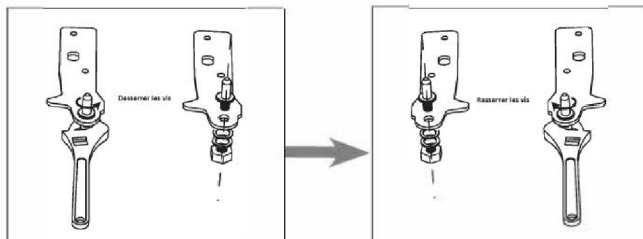

6. Remettez en place le support sur lequel se trouve l'axe de la charnière inférieure et revisser les deux pieds réglables.

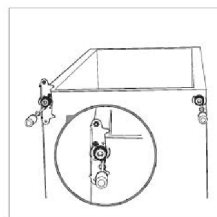

7. Remettez la porte en place sur le côté opposé du réfrigérateur et veillez à ce qu'elle soit bien alignée verticalement et horizontalement pour que les joints soient fermés de tous les côtés avant de serrer la charnière supérieure.

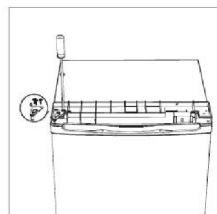

8. Posez le panneau supérieur et fixez-le avec 2 vis à l'arrière.



9. Retirez la bande en caoutchouc de la porte, tournez-la à 180° puis replacez-la sur la porte en appuyant dessus pour qu'elle colle bien.

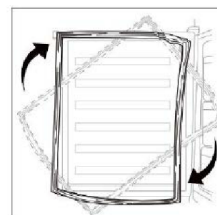

Installation

Montage de la poignée extérieure de la porte

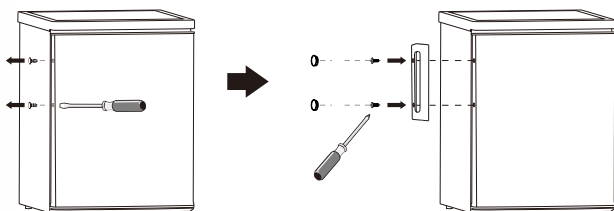

Espace nécessaire

Veillez à ce qu'il y ait assez d'espace autour de l'appareil.

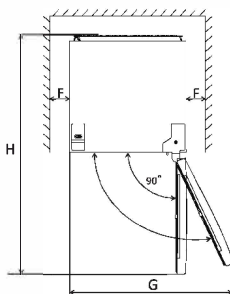
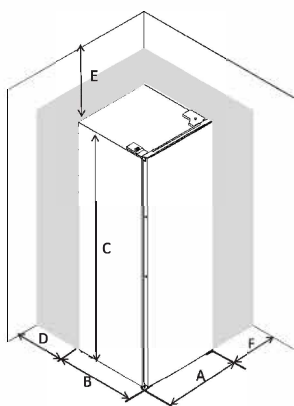

A	550
B	580
C	850
D	min=50
E	min=50
F	min=50
G	1100
H	1130

Mise à niveau de l'appareil

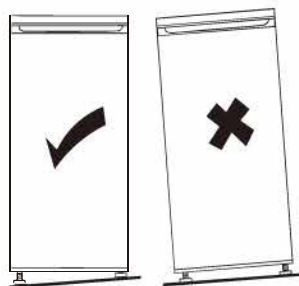
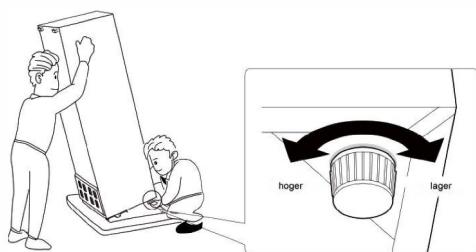

Vous pouvez mettre l'appareil à niveau en ajustant les 2 pieds réglables.

Si l'appareil n'est pas bien mis à niveau, les portes ne se fermeront pas correctement.

Positionnement

Installez l'appareil dans un endroit où les températures ambiantes respectent la classe climatique indiquée sur la plaque signalétique de l'appareil.

Classe climatique	température ambiante
SN	+ 10 °C à + 32 °C
N	+ 16 °C à + 32 °C
ST	+ 16 °C à + 38 °C
T	+ 16 °C à + 43 °C

Emplacement

L'appareil ne doit pas être installé près d'une source de chaleur telle qu'un radiateur, une chaudière, la lumière directe du soleil, etc. Assurez-vous que l'air circule librement à l'arrière de l'appareil. Pour que l'appareil puisse fonctionner de façon optimale s'il est placé sous un objet suspendu, veillez à ce que la distance entre le haut de l'appareil et l'objet suspendu soit d'au moins 5 cm. Évitez, si possible de placer l'appareil sous des éléments suspendus. La mise à niveau de l'appareil se fait à l'aide des pieds réglables à la base de l'appareil.



Avertissement !

L'appareil doit pouvoir être débranché à tout moment ; il est donc nécessaire que la prise reste accessible après l'installation.

Branchement

Avant de brancher l'appareil sur une prise électrique, vérifiez que la tension indiquée sur la plaque signalétique de l'appareil correspond à la tension du secteur de votre logement. L'appareil doit être raccordé à la terre. Utilisez un socle de prise de courant muni d'une borne de mise à la terre. Si la prise murale n'est pas raccordée à la terre, branchez l'appareil à une autre prise et vérifiez que la prise de terre est conforme à la réglementation en vigueur. Demandez conseil auprès d'un électricien qualifié. Le fabricant n'est pas responsable des dommages matériels ou des blessures personnelles si les normes de sécurité ci-dessus ne sont pas prises en compte. Cet appareil est conforme aux directives CEE.

Avertissement !

L'appareil pourrait ne pas fonctionner correctement si la température ambiante augmente ou descend en dessous de la plage de température spécifiée pendant une période prolongée.

La température peut augmenter dans les compartiments du réfrigérateur et du congélateur, ce qui peut entraîner une détérioration plus rapide des aliments qui y sont conservés.

Assurez-vous donc que la température ambiante prescrite est maintenue.

Cet appareil est conçu pour une température ambiante de +16°C et 38°C.

Conseils de réglage des températures		
Température ambiante	Compartiment frigorifique	Compartiment réfrigérateur
Été	/	
		Réglé sur 3-4
Normal	/	
		Réglé sur 3-4
Hiver	/	
		Réglé sur 2-4

Les informations ci-dessus sont juste des recommandations de réglage des températures

Impact sur la conservation des aliments

- Dans les conditions recommandées, la meilleure durée de conservation au réfrigérateur ne dépasse pas 3 jours.
- La durée de conservation recommandée peut être différente dans d'autres conditions.

Utilisation quotidienne

Remarque : Vous pouvez régler la température dans le réfrigérateur à l'aide de l'indicateur "OK"

ZONE LA PLUS FROIDE DU REFRIGERATEUR



Le symbole ci-contre indique l'emplacement de la zone la plus froide de votre réfrigérateur, Cette zone est délimitée en bas par la vitre du bac à légumes, et en haut par le symbole ou bien la clayette positionnée à la même hauteur. Afin de garantir les températures dans cette zone, veillez à ne pas modifier le positionnement de cette clayette.

INSTALLATION DE L'INDICATEUR DE TEMPERATURE

Pour vous aider à bien régler votre réfrigérateur, celui-ci est équipé d'un indicateur de température qui permettra de contrôler la température moyenne dans la zone la plus froide.

INDICATEUR DE TEMPERATURE: ZONE LA PLUS FROIDE DE VOTRE REFRIGERATEUR.

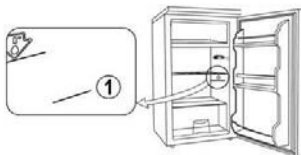

VERIFICATION DE LA TEMPERATURE DANS LA ZONE LA PLUS FROIDE

• Grâce à l'indicateur de température, vous pourrez vérifier régulièrement que la température de la zone la plus froide est correcte. En effet, la température à l'intérieur du réfrigérateur est fonction de plusieurs facteurs tels que la température ambiante du local, la quantité de denrées stockées, la fréquence d'ouverture de la porte. Prenez ces facteurs en considération lors du réglage de l'appareil.

Lorsque l'indicateur indique « OK », cela signifie que votre thermostat est bien réglé, et que la température intérieure est correcte.

Si la couleur de l'indicateur est blanche, cela signifie que la température est trop élevée, il faut dans ce cas augmenter le réglage du thermostat et attendre 12 heures pour effectuer un nouveau contrôle visuel de l'indicateur.

Après chargement ou ouverture de la porte, il est possible que l'indicateur devienne blanc au bout de quelques instants.



Réglage correct

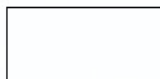

Température trop élevée, réglez le thermostat

Utilisation quotidienne

Conseils de stockage des aliments dans le réfrigérateur

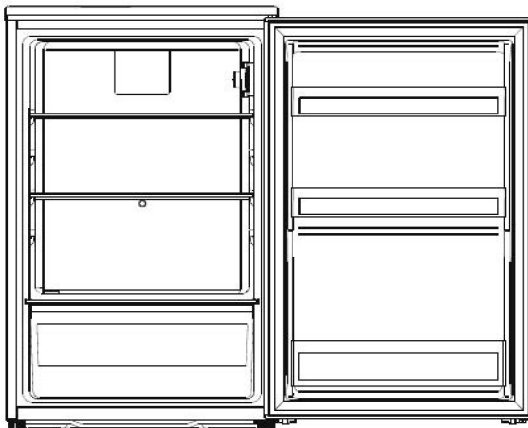

Réfrigérateur

Placez le beurre et le fromage à tartiner sur l'étagère supérieure de la porte du réfrigérateur. C'est là que la température est la plus élevée.

Placez les conserves, pots et œufs sur l'étagère centrale de la porte. Il est préférable de conserver les œufs dans le bac à œufs fourni.

Placez les cartons et les bouteilles de boissons dans la grande étagère inférieure de la porte. Placez les récipients pleins plus près de la charnière afin de réduire la tension sur la porte.

Placez les aliments cuits ou frits sur les étagères en verre.

Placez la viande fraîche, le gibier, la volaille, le lard, les saucisses et le poisson cru sur le plateau en verre au-dessus du tiroir à légumes. C'est là que la température est la plus basse.

Placez les fruits et légumes frais dans les tiroirs à légumes.

- Ne conservez l'alcool fort que debout et bien fermé.
- Laissez les aliments chauds refroidir avant de les mettre au réfrigérateur.

Utilisation quotidienne

Première utilisation

Nettoyage de l'intérieur

Avant d'utiliser l'appareil pour la première fois, lavez l'intérieur et tous les accessoires internes à l'eau tiède et au savon neutre afin d'éliminer l'odeur typique d'un produit neuf, puis séchez-les soigneusement.

Important ! N'utilisez pas de détergents ou de poudres abrasives, car ils endommageraient la finition.

Réglage de la température

Branchez votre appareil. La température interne est contrôlée par un thermostat. Il existe 8 réglages. **1** est le réglage le plus chaud et **7** est le plus froid et **0** permet d'éteindre l'appareil.

L'appareil peut ne pas fonctionner à la bonne température s'il se trouve dans un endroit chaud ou si vous ouvrez souvent la porte.

Cet appareil de réfrigération n'est pas conçu pour congeler des aliments.

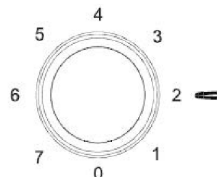

Accessoires

Étagères mobiles

Les parois du réfrigérateur sont équipées de plusieurs glissières. Elles servent à positionner les étagères en verre comme on le souhaite.

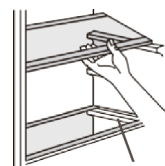

Positionner les balconnets de portes

Pour permettre le stockage d'aliments dans des emballages de différentes tailles, vous pouvez déplacer les balconnets de la porte à différentes hauteurs. Pour effectuer ces réglages, procédez comme suit : tirez progressivement sur le balconnet dans le sens des flèches jusqu'à ce qu'il se libère, puis repositionnez-le selon vos souhaits.

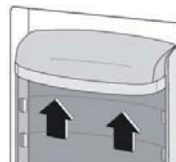

Conseils pour la réfrigération des aliments frais

- Ne conservez pas les aliments chauds ou les liquides qui s'évaporent dans le réfrigérateur.
- Couvrez toujours la nourriture, surtout si elle a un goût fort.
- Aliments fraîchement préparés (tous types) : emballez-les et conservez-les dans des sachets en plastique et déposez-les sur l'étagère en verre au dessus du bac à légumes.
- Par mesure de sécurité, conservez-les pendant un ou deux jours seulement.
- Aliments cuits, plats froids, etc. : ils doivent être couverts et peuvent être placés sur n'importe quel plateau.
- Les fruits & légumes : ceux-ci doivent être soigneusement lavés et placés dans le bac à légumes / fruits.
- Beurre et fromage : ils doivent être placés dans un emballage hermétique spécial ou être emballés dans du papier aluminium ou des sacs en plastique hermétique.
- Bouteilles de lait : elles doivent être munies d'un bouchon et doivent être conservées dans les balconnets de la porte.
- Bananes, pommes de terre, oignons et ail : ne les mettez pas dans le réfrigérateur s'ils ne sont pas emballés.

Instructions et conseils utiles

Pour vous aider à utiliser au mieux le processus de congélation, voici quelques conseils utiles:

- Préparez les aliments en petites portions pour qu'ils soient plus compacts et qu'ils gèlent plus rapidement et pour pouvoir décongeler la bonne portion par la suite ;
- Emballez les aliments dans du papier aluminium ou film alimentaire et veillez à ce que les sachets soient hermétiques.
- Ne laissez pas des aliments récemment congelés entrer en contact avec des aliments qui étaient déjà congelés, pour éviter que ces derniers ne chauffent.
- Les aliments faibles en gras peuvent être conservés plus longtemps que les aliments gras, le sel réduit la durée de conservation ;
- Les bâtonnets glacés consommés directement en sortant du congélateur peuvent provoquer des brûlures ou arrachements de la peau ;
- Il est recommandé de mettre une date sur les paquets de nourriture que vous stockez pour avoir une idée concrète de la date de conservation.

Utilisation quotidienne

Montage et démontage

Etagère en verre

L'étagère en verre peut être retirée et insérée à différentes hauteurs.

Comment enlever l'étagère

Soulevez-la à l'arrière et tirez-la lentement.

Comment remettre l'étagère à sa place

Remettez l'étagère en verre sur le rails de guidage jusqu'à ce qu'elle se stabilise.

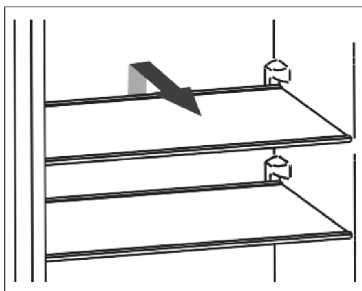

Balconnets de la porte

Les balconnets de la porte peuvent être retirés facilement.

Comment enlever les balconnets

Soulevez un côté du balconnet jusqu'à ce qu'il se détache de lui-même.

Comment remettre le balconnet à sa place

Placez un côté du balconnet dans le rail de la porte.

Poussez l'autre côté vers le bas jusqu'à ce qu'il entre à sa place.

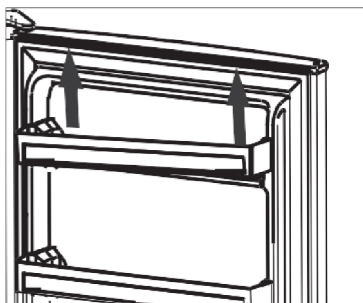

Tiroir de rangement

Le tiroir ou bac à légumes est particulièrement adapté à la conservation des fruits et légumes.

Le tiroir ou bac à légumes peut être rempli et vidé, puis complètement retiré pour être nettoyé.

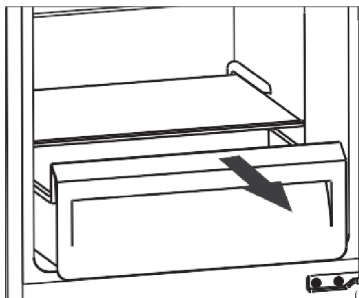

Le plateau couvrant le tiroir ou bac à légumes peut être retiré pour être nettoyé.

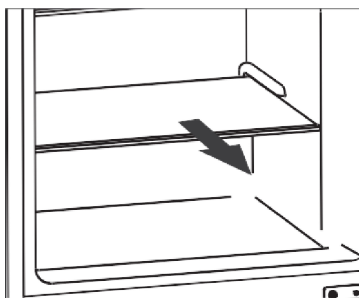

Bac à œufs

Placez les œufs dans le bac à œufs fourni.

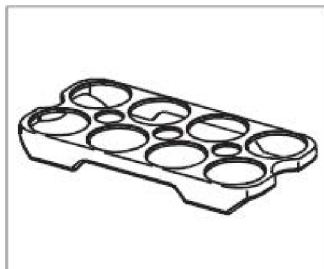

Utilisation quotidienne

Nettoyage

Pour des raisons d'hygiène, l'intérieur de l'appareil, y compris les accessoires intérieurs, doit être nettoyé régulièrement.



Attention L'appareil ne doit pas être branché sur le secteur pendant le nettoyage. Risque de choc électrique ! Avant le nettoyage, éteignez l'appareil et retirez la fiche du secteur, ou bien éteignez ou coupez le disjoncteur ou le fusible. Ne nettoyez jamais l'appareil avec un nettoyeur à vapeur. De l'humidité pourrait s'accumuler dans les composants électriques et provoquer un choc électrique ! Les vapeurs chaudes peuvent endommager les pièces en plastique. L'appareil doit être sec avant d'être remis en service.

Important ! Les huiles étherées et les solvants organiques peuvent attaquer les pièces en plastique, par exemple le jus de citron ou le jus d'écorce d'orange, l'acide butyrique ou les nettoyeurs qui contiennent de l'acide acétique.

- Ne laissez pas ces substances entrer en contact avec les pièces de l'appareil.
- N'utilisez pas de nettoyeurs abrasifs
- Retirez les aliments avant de nettoyer l'appareil. Conservez-les dans un endroit frais, bien couvert.
- Éteignez l'appareil et retirez la fiche du secteur, ou bien éteignez ou coupez le disjoncteur ou le fusible.
- Nettoyez l'appareil et les accessoires intérieurs avec un chiffon et de l'eau tiède. Alternier la lingette de nettoyage avec de l'eau douce et frotter pour sécher.
- **Si tout est sec**, l'appareil peut être remis en marche.

Remplacer la lampe

La lumière interne est de type **ampoule LED**. Pour remplacer la lampe, veuillez contacter un technicien qualifié.

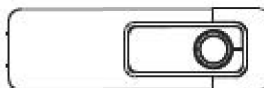

Utilisation quotidienne

Problèmes et solutions

Attention ! Avant tout dépannage, débranchez l'alimentation électrique. Seul un électricien qualifié ou une personne compétente doit faire le dépannage qui n'est pas dans ce manuel.

Important ! L'appareil émet certains bruits normaux lors de son fonctionnement (compresseur, circuit de refroidissement).

Problème	Cause possible	Solutions
L'appareil ne fonctionne pas	Le bouton de régulation de la température est sur "0".	Réglez le bouton sur un autre numéro pour allumer l'appareil.
	La prise n'est pas branchée ou est mal fixée	Branchez la prise correctement
	Un fusible a sauté ou est endommagé	Vérifiez le fusible, remplacez-le si nécessaire.
	La prise est endommagée	Les dysfonctionnements du réseau doivent être vérifiés par un électricien.
La nourriture est trop chaude.	La température n'est pas correctement réglée.	Veillez consulter la section sur le réglage initial de la température.
	La porte est restée ouverte pendant une longue durée	N'ouvrez la porte que si c'est nécessaire.
	Une grande quantité de nourriture chaude a été placée dans l'appareil au cours des dernières 24 heures.	Réglez temporairement la température à un niveau plus froid.
	L'appareil est proche d'une source de chaleur	Veillez consulter la section sur l'emplacement d'installation.
L'appareil refroidit beaucoup	La température est réglée à un niveau trop froid.	Tournez le bouton de régulation de la température pour régler temporairement la chaleur.
Bruits anormaux	L'appareil n'est pas à niveau.	Réajustez les pieds
	L'appareil touche le mur ou d'autres objets.	Déplacez légèrement l'appareil.
	Un objet, comme un tuyau, situé à l'arrière de l'appareil touche une autre partie de l'appareil ou le mur.	Si nécessaire, changez la position de l'objet pour qu'il ne gêne plus l'appareil
De l'eau à la base	L'orifice d'évacuation de l'eau est bouché.	Voir la section Nettoyage et entretien.
Les panneaux latéraux sont chauds.	C'est normal. Les pièces d'échange thermique sont sur les côtés.	Prenez des gants pour toucher les côtés.

Si les problèmes persistent, contactez le service après vente.

Conditions de garantie

Cher utilisateur,

Pour consulter notre conditions de garantie, vous pouvez scanner le code QR ci-dessous ou utiliser le lien ci-dessous. Vous trouverez nos conditions de garantie au bas de la page.



<https://www.exquisitbenelux.nl>

Pour questions concernant les ventes, veuillez envoyer un e-mail à: verkoop@domest.nl

Pour les questions concernant le service, veuillez envoyer un e-mail à: service@domest.nl

Pour toute autre questionss, vous pouvez envoyer un e-mail à: info@domest.nl

Nous sommes aussi disponibles par téléphone: +31(0)314 362244



