

# STAR WARS™

## C-3PO™ & R2-D2™

### INSTRUCTION SHEET



USE GLUE TO AFFIX WOOD SHAPES TOGETHER. FIRMLY HOLD FOR 30 SECONDS. UTILISE DE LA COLLE POUR FIXER LES PIÈCES DE BOIS ENSEMBLE. MAINTIENS-LES FERMEMENT PENDANT 30 SECONDES. GEBRUIK LIJM OM HOUTEN VORMEN AAN ELKAAR TE BEVESTIGEN. DRUK STEVIG AAN GEDURENDE 30 SECONDEN. BENUTZE LEIM, UM DIE HOLZOBJEKTE ZUSAMMENZUKLEBEN UND HALTE SIE 30 SEKUNDEN LANG GEDRÜCKT. UTILIZZA LA COLLA PER FISSARE INSIEME LE FORME DI LEGNO. TIENI PREMUTO PER 30 SECONDI. USA PEGAMENTO PARA UNIR LAS FORMAS DE MADERA. SOSTÉN FIRMEMENTE DURANTE 30 SEGUNDOS. UTILIZE COLA PARA UNIR AS FORMAS DE MADEIRA. SEGURE COM FIRMEZA DURANTE 30 SEGUNDOS. UŽYJ KLEJU, ABY POŁĄCZYĆ ZE SOBĄ DREWNIANE CZĘŚCI. MOCNO PRZYTRZYMAJ PRZEZ 30 SEKUND. LIM PUSLESPIILLBRIKKENE SAMMEN. PRESS GODT I 30 SEKUNDER. ANVÄND LIM FÖR ATT SAMMANFOGA TRÄFORMERNA. HÅLL SAMMAN I ETT FAST GREPP I 30 SEKUNDER. BRUG LIM TIL AT SÆTTE TRÆFORMERNE SAMMEN. HOLD FAST I 30 SEKUNDER. KIINNITÄ PUUOSAT TOISIINSA LIIMALLA. PURISTA OSIA TOISIINSA 30 SEKUNNIN AJAN.

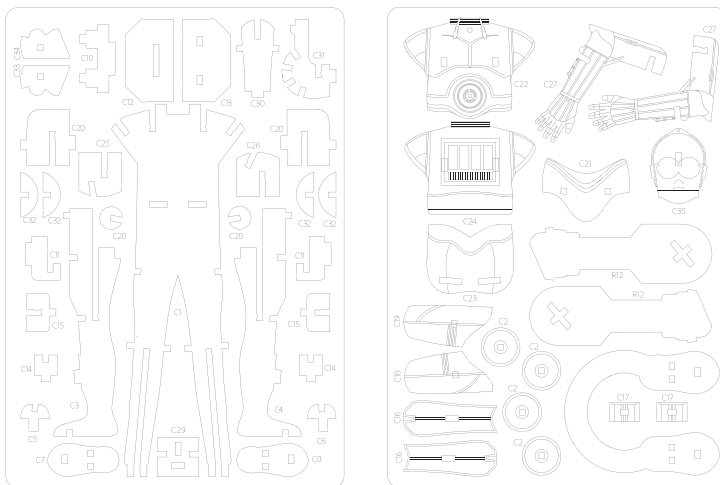
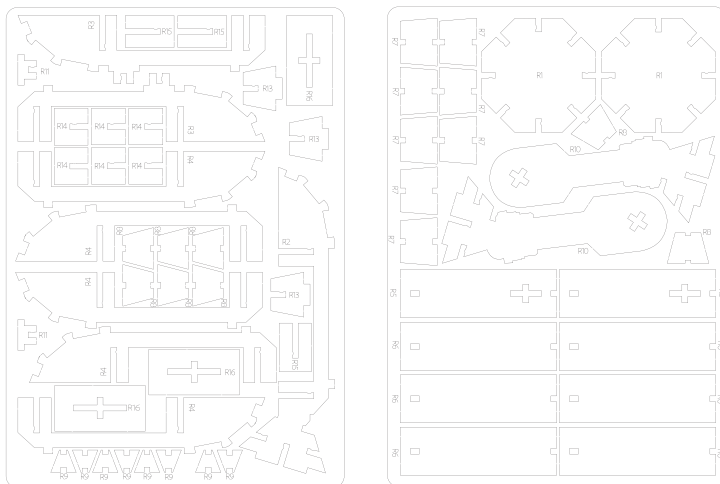

**STEP 1**

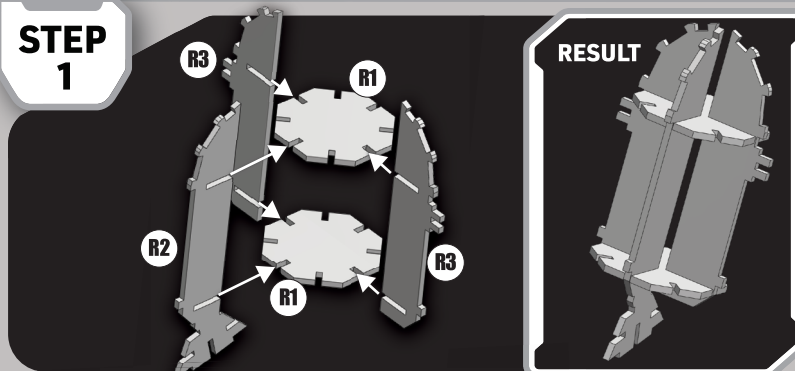

**STEP 2**

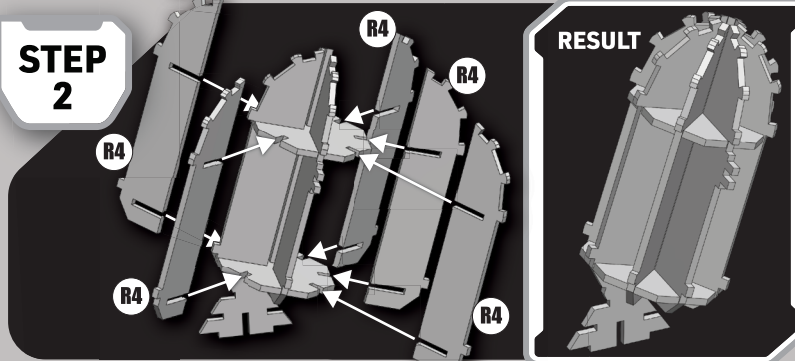

**STEP 3**

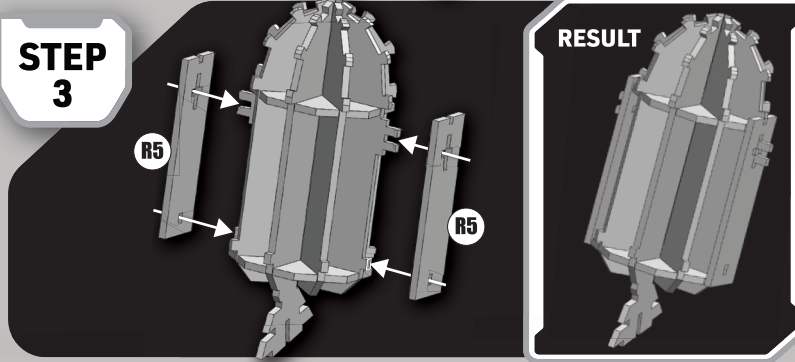

**STEP 4**

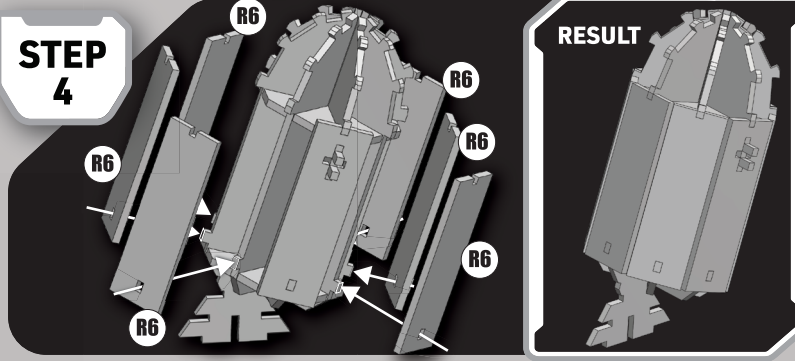

**STEP 5**

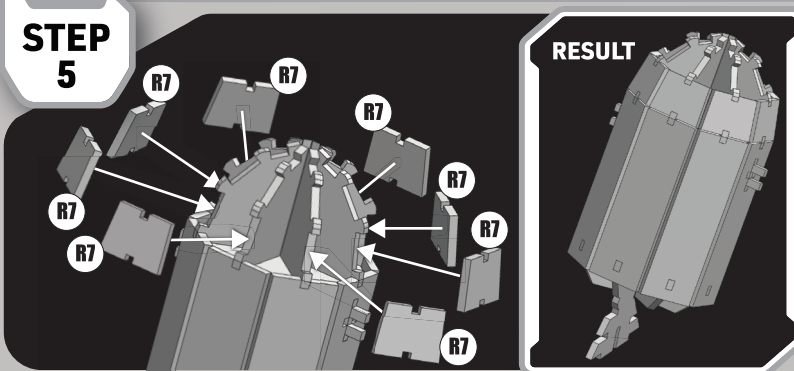

**STEP 6**

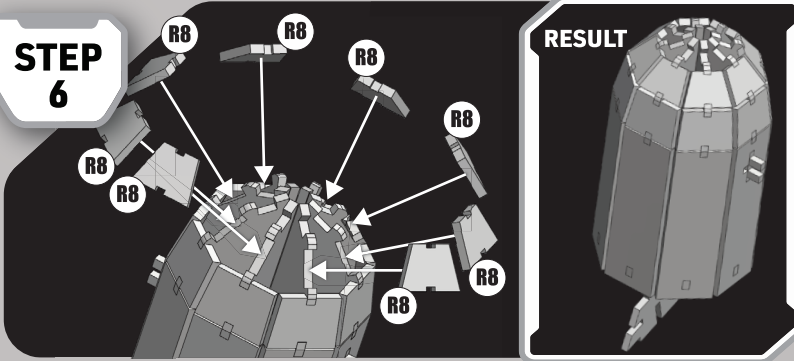

**STEP 7**

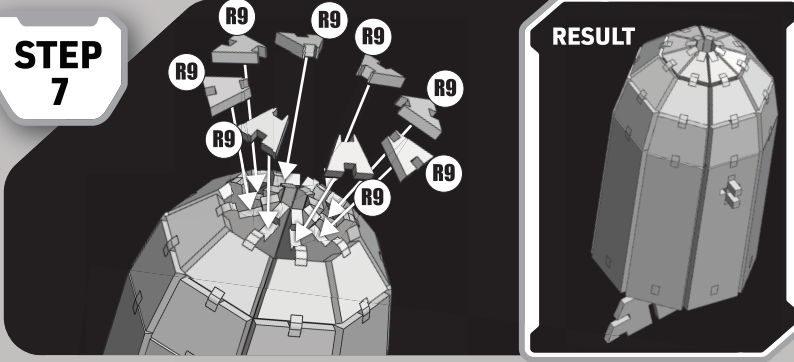

**STEP 8**

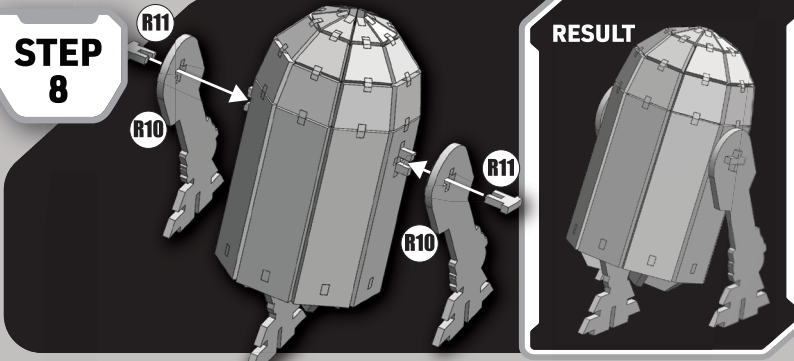

**STEP 9**

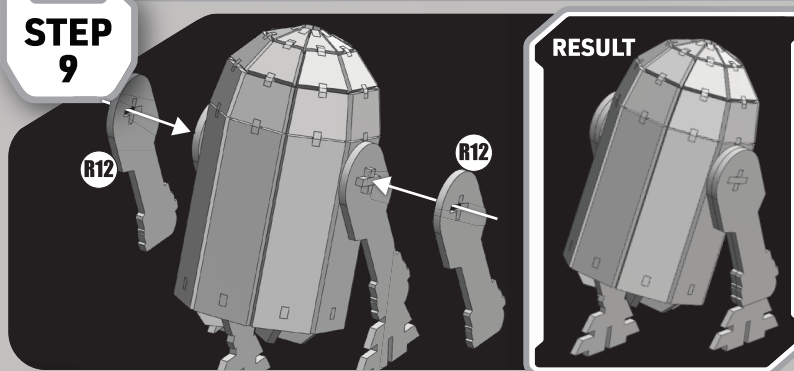

**STEP 10**

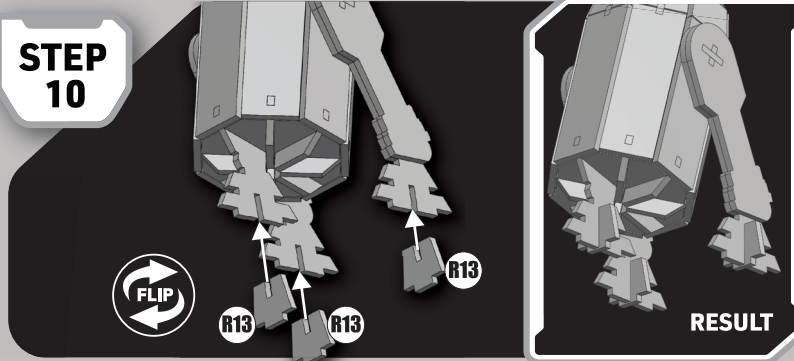

**STEP 11**

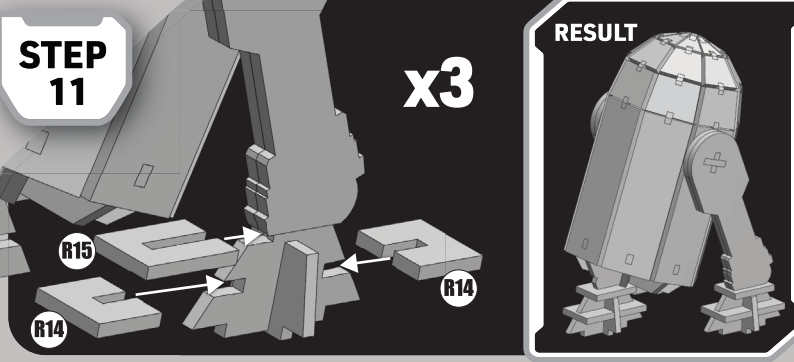

**STEP 12**

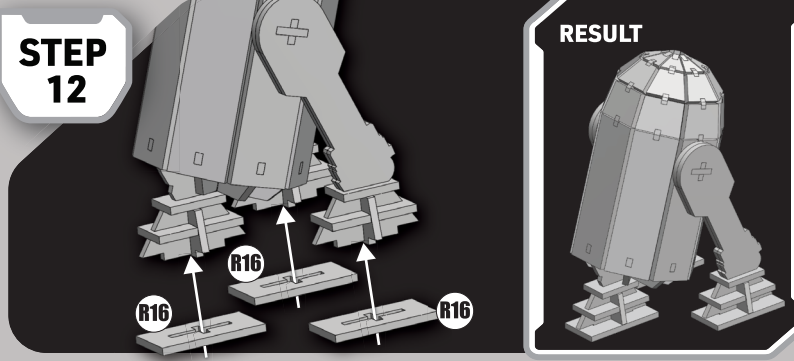



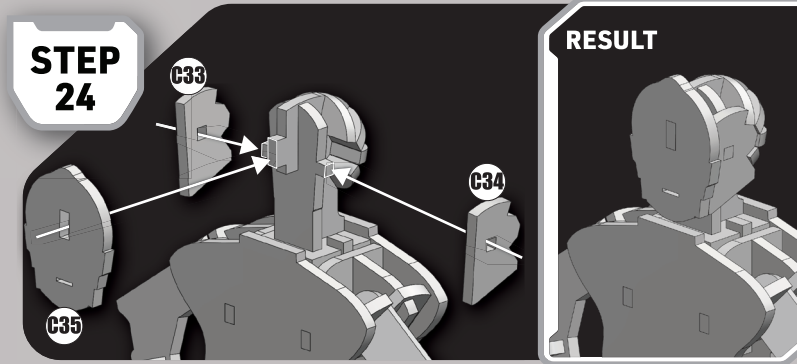
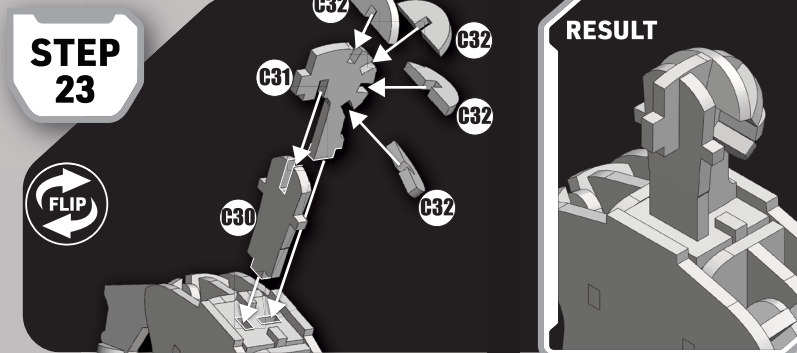
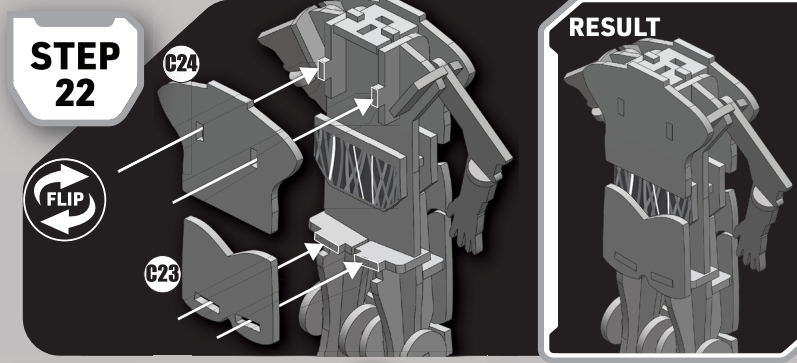
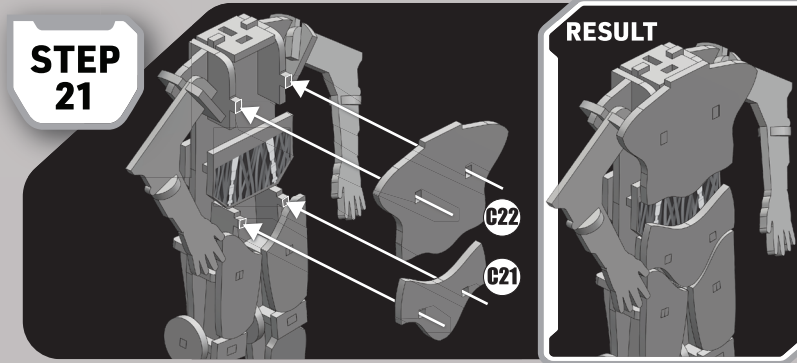
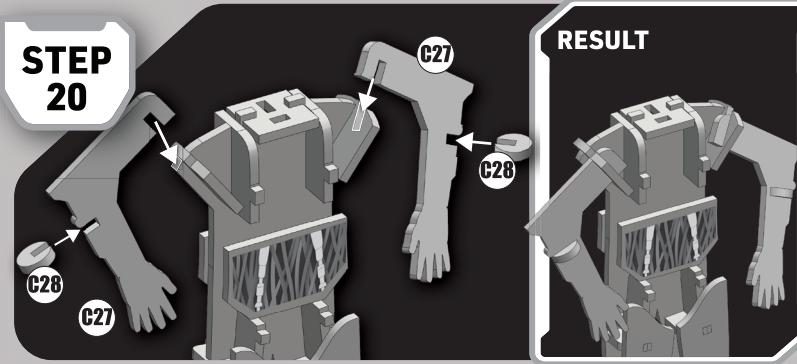
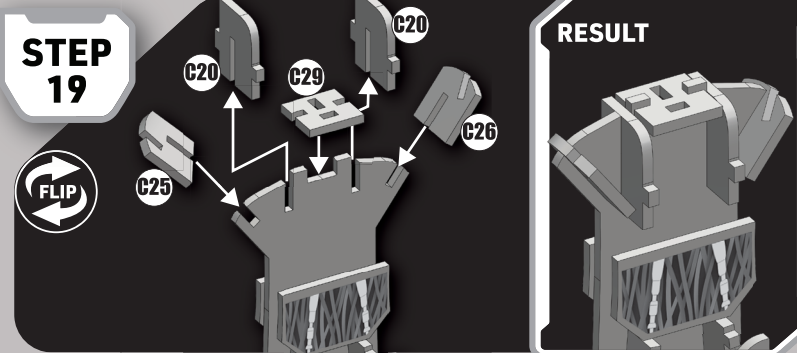
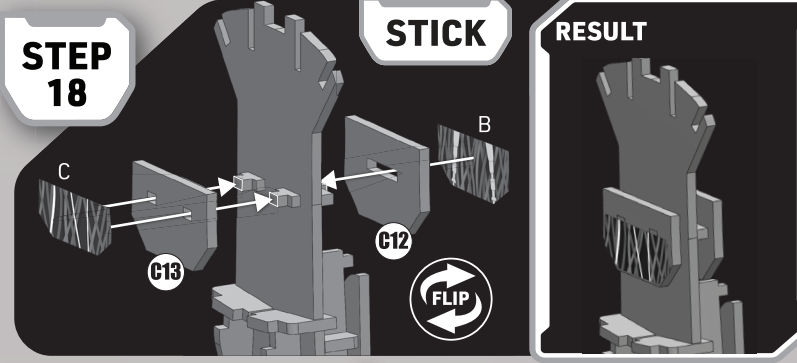
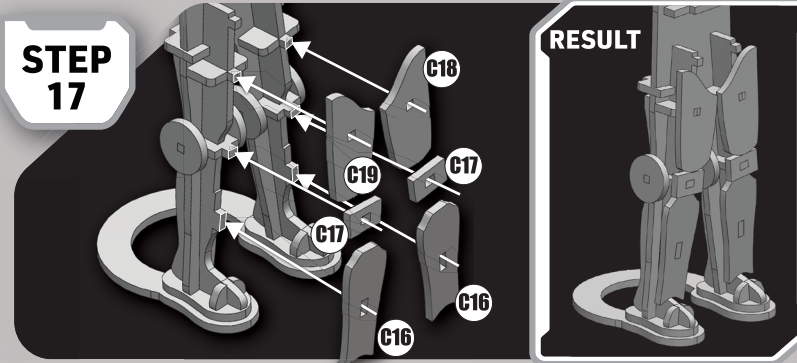
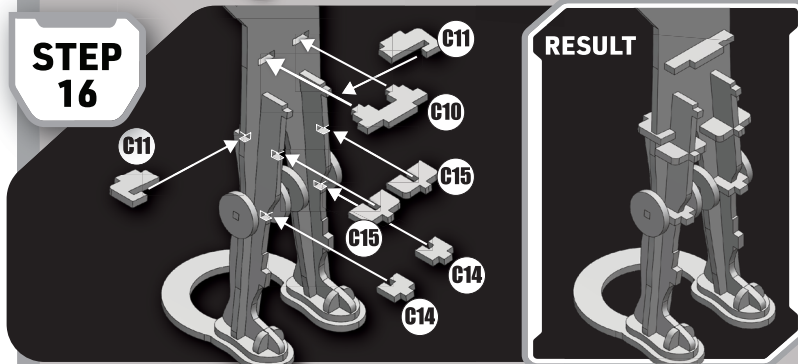
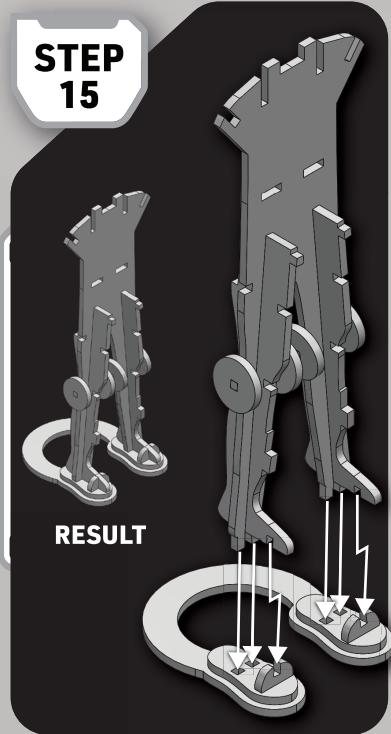
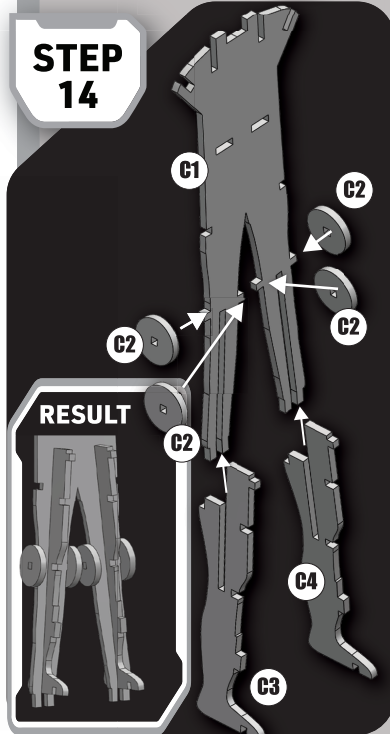
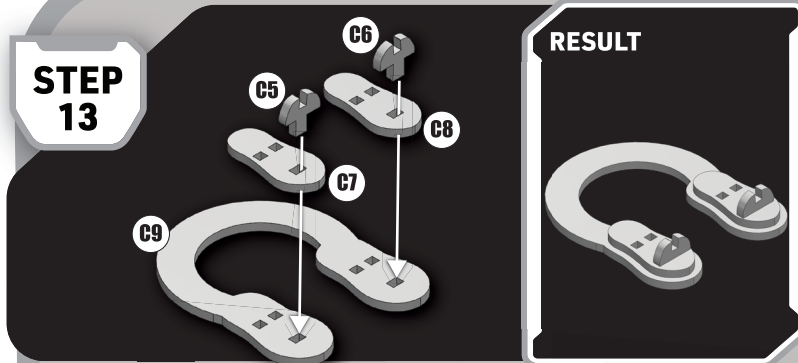

**PAINT**

Ⓢ ALLOW PAINT TO DRY BETWEEN APPLICATIONS. MAKE SURE PAINT IS DRY BEFORE APPLYING STICKERS. Ⓢ LAISSE LA PEINTURE SÉCHER ENTRE LES APPLICATIONS. ASSURE-TOI QUE LA PEINTURE EST SÈCHE AVANT D'APPLIQUER LES STICKERS. Ⓢ LAAT DE VERF TUSSEN HET AANBRENGEN DOOR DROGEN. ZORG ERVOOR DAT DE VERF DROOG IS VOORDAT JE STICKERS AANBRENGT. Ⓢ DIE FARBE ZWISCHEN DEN HOLZSCHICHTEN TROCKNEN LASSEN UND SICHERSTELLEN, DASS ALLES GETROCKNET IST, BEVOR DIE AUFKLEBER ANGEBRACHT WERDEN. Ⓢ LASCIA ASCIUGARE LA VERNICE TRA UN'APPLICAZIONE E L'ALTRA. ASSICURATI CHE LA VERNICE SIA ASCIUTTA PRIMA DI APPLICARE GLI ADESIVI. Ⓢ DEJA QUE LA PINTURA SE SEQUE ANTES DEL SIGUIENTE PASO Y ASEGÚRATE DE QUE LA PINTURA ESTÉ SECA ANTES DE PONER LAS PEGATINAS. Ⓢ DEIXE QUE A TINTA SEQUE ANTES DO PASSO SEGUINTE E CERTIFIQUE-SE DE QUE A TINTA ESTÁ SECA ANTES DE COLOCAR OS AUTOCOLANTES. Ⓢ POZOSTAW FARBE, ŻE WYSCHNIECIA MIĘDZY APLIKACJAMI. PRZED PRZYKLEJENIEM NAKLEJEK UPEWNIJ SIĘ, ŻE FARBA JEST SUCHA. Ⓢ LA MALINGEN TÖRKE MELLAN HVERT STRÖK. SÖRG FÖR AT MALINGEN ER TÖRR FÖR DU LIMER PÅ KLISTERMÄRKENA. Ⓢ LÄT FÄRGEN TORKA MELLAN APPLICERINGARNA. SE TILL ATT FÄRGEN ÄR TÖRR INNAN KLISTERMÄRKENA SÄTTS PÅ. Ⓢ LAD MALINGEN TÖRRE MELLAN PÅFÖRINGERNE. SÖRG FÖR, AT MALINGEN ER TÖR FÖR PÅSÆTNING AF KLISTERMÆRKER. Ⓢ ANNA MAALIN KUIVUA JOKA MAALAUASKERRAN JÄLKEEN. VARMISTA ENNEN TARROJEN KIINNITTÄMISTÄ, ETTÄ MAALI ON KOKONAAN KUIVUNUT.

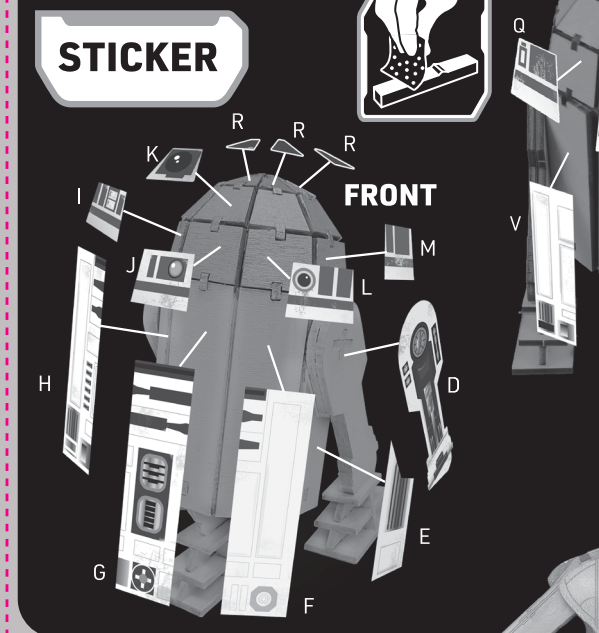

Ⓢ **Warning.** Not suitable for children under 36 months due to small parts. Choking hazard. Some assembly required. Ⓢ **Attention.** Ne convient pas aux enfants de moins de 36 mois : contient de petits éléments. Danger d'étouffement. Assemblage requis. Ⓢ **Waarschuwing.** Niet geschikt voor kinderen jonger dan 36 maanden wegens kleine onderdelen. Verstikkingsgevaar. Ⓢ **Achtung.** Nicht für Kinder unter 36 Monaten geeignet, aufgrund von Kleinteilen. Erstickungsgefahr! Zusammenbau teilweise erforderlich. Einige montage vereist. Ⓢ **Avvertenza.** Non adatto a bambini di età inferiore a 36 mesi a causa di piccole parti. Rischio di soffocamento. Necessità di alcuni montaggi. Ⓢ **Advertencia.** No conviene para niños menores de 36 meses debido a sus partes pequeñas. Peligro de atragantamiento. Requiere ensamblaje. Ⓢ **Atenção.** Contra-indicado para crianças com menos de 36 meses devido a pequenas partes. Risco de asfixia. Alguma montagem necessária. Ⓢ **Ostrzeżenie.** Nie nadaje się dla dzieci w wieku poniżej 36 miesięcy male części. Niebezpieczeństwo udławienia się. Wymagany jest montaż niektórych elementów. Ⓢ **Advarsel.** Ikke egnet for barn under 36 måneder på grunn av små deler. Kvelningsfare. Noe montering er påkrevd. Ⓢ **Varning.** Inte lämplig för barn under 36 månader på grund av smådelar. Kvävningrisk. Viss montering krävs. Ⓢ **Advarsel.** Ikke egnet til børn under 36 måneder på grund af små dele. Kvælningsfare. En vis grad af samling påkrævet. Ⓢ **Varoitus.** Ei sovelly alle 36 kuukauden ikäisille lapsille. Sisältää pieniä osia. Tukehtumisvaara. Edellyttää jonkinasteista kokoamista.

© 2023 Goliath, Vijzelpad 80, 8051 KR Hattem, the Netherlands  
Vivid Toy Group Ltd, GU3 1LS, UK.  
www.goliathgames.com



starwars.com  
© & ™ Lucasfilm Ltd.

928580-0-10-V03-2212