

Inhoud

1. Belangrijke veiligheidszaken en waarschuwingen	02
2. Productbeschrijving & Parameters	04
3. Stap gebruiken	06
4. Reinigingsfunctie	08
5. Afstandsbediening	10
6. Functie voor stembegeleiding	11
7. Tuya App Bedieningshandleiding	12
8. Product Onderhoud	14
9. Problemen oplossen	16

1. Belangrijke veiligheidszaken en waarschuwingen

1. Let op! Voor gebruik lezen

1. Laat dit product niet door kinderen bedienen. Gebruikers met fysieke, zintuiglijke of psychologische stoornissen, of gebruikers die geen kennis hebben van de functies en bediening van dit product, moeten onder toezicht staan van een volledig bekwame gebruiker nadat ze zich vertrouwd hebben gemaakt met het gebruiksproces en de veiligheidsrisico's. Gebruikers moeten het product gebruiken onder toezicht van een volledig bekwame gebruiker nadat ze zich vertrouwd hebben gemaakt met het gebruiksproces en de veiligheidsrisico's. Dit product mag niet worden gebruikt door kinderen als speelgoed.
2. Wees voorzichtig bij het gebruik van glas zonder frame. Als het raam of de glaslijst een beschadigde siliconen rubberen rand heeft, moet u extra aandacht besteden om te voorkomen dat het apparaat lekt en eraf valt tijdens het reinigingsproces. De gebruiker moet het gebruiksscenario in acht nemen om ervoor te zorgen dat het product veilig en betrouwbaar wordt gebruikt.

2. Veiligheid

- Gebruik de originele adapter! (Als u een niet-originele adapter gebruikt, kan het product defect raken of beschadigd raken).
- Zorg ervoor dat de adapter voldoende ruimte heeft voor ventilatie en warmteafvoer tijdens het gebruik. Omwikkel de adapter niet met andere voorwerpen.
- Gebruik de adapter niet in een vochtige omgeving. Raak de adapter tijdens het gebruik niet aan met natte handen.
- Laad de ruitenreiniger op met het voltage dat de voedingsadapter kan verdragen.
- Gebruik geen beschadigde voedingsadapter, laadkabel of stekker. Voordat u het apparaat reinigt en onderhoudt, moet u de stekker uit het stopcontact halen en de stroom niet uitschakelen door het verlengsnoer los te draaien om elektrische schokken te voorkomen.
- Haal de voedingsadapter niet uit elkaar; als de voedingsadapter defect is, moet u de hele voedingsadapter vervangen. Neem voor hulp en reparatie contact op met uw plaatselijke klantenservice of distributeur.
- Dit product batterij indien niet correct behandeld, is er een risico van verbranding of chemische discretie letsel aan het lichaam. Gelieve niet demonteren van de batterij, om niet te veroorzaken een kortsluiting. Gelieve te gebruiken niet in brand en omgeving met hoge temperaturen boven 60°C.
- Lever de gebruikte batterij in bij het plaatselijke professionele recyclingcentrum voor afgedankte batterijproducten voor recycling. Het afvoeren en recyclen van gebruikte batterijen moet voldoen aan de nationale wet- en regelgeving.
- Volg deze handleiding strikt op om dit product te gebruiken.
- Bewaar deze handleiding voor toekomstig gebruik.
- Dompel dit product niet onder in vloeistoffen (zoals bier, water, drankjes, enz.) en laat het niet gedurende lange tijd achter in een vochtige omgeving.
- Stel dit product niet bloot aan zonlicht en houd het uit de buurt van warmtebronnen (zoals radiatoren, verwarmingstoestellen, magnetrons, gasfornuizen, enz.)
- Plaats dit product niet in een sterk magnetische omgeving.
- Bewaar dit product buiten het bereik van kinderen.
- Gebruik dit product bij een omgevingstemperatuur van 0~40°C (32°F~104°F).
- Reinig geen beschadigd glas en voorwerpen met een oneffen oppervlak, dit product zal niet genoeg vacuümzuigen adsorptie produceren op oneffen oppervlak of beschadigd glas machine.
- De ingebouwde batterij van dit product mag alleen worden vervangen door de fabrikant of een aangewezen dealer / af ter verkoopcentrum om gevaar te voorkomen.
- Voordat u de batterij verwijdert of de batterij hanteert, moet u de stroom uitschakelen.
- Gebruik dit product in strikte overeenstemming met de instructies, indien materiële schade of persoonlijk letsel veroorzaakt door onjuist gebruik, is de fabrikant niet verantwoordelijk voor enige schade of persoonlijk letsel

veroorzaakt door onjuist gebruik.

Attentio

1. Controleer voor gebruik of het veiligheidskoord niet gebroken is en of één uiteinde stevig aan de machine bevestigd is. Het andere uiteinde moet stevig bevestigd zijn aan andere voorwerpen in de kamer om te voorkomen dat de Raamreinigungsrobot valt.
2. Als de lijm van het vensterglas in het middengedeelte eraf valt of in de hoeken door veroudering is afgebrokkeld, wees dan voorzichtig met het gebruik van de machine en zorg ervoor dat deze tijdens de werkperiode werkt, en zorg ervoor dat er een gebruiker toezicht houdt.

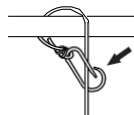

3. Risico op elektrische schokken

- Zorg ervoor dat de stroom volledig is uitgeschakeld en dat de machine uit staat voordat u de carrosserie reinigt of onderhoudt.
- Sleep de stekker niet door het verlengsnoer, maar trek de stekker er goed uit.
- Gebruik het product niet verder als het apparaat beschadigd is/de voeding beschadigd is.
- Als het apparaat beschadigd is, neem dan contact op met uw plaatselijke after-salescentrum of dealer voor reparatie.
- Gebruik geen water om de behuizing van het apparaat en de stroomadapter schoon te maken.
- Gebruik dit product niet in gevaarlijke omgevingen zoals open vuur, badkamers waar water uit de open sproeikop stroomt, bij het zwembad, enz.
- Beschadig of verdraai het netsnoer niet. Plaats geen zware voorwerpen op het netsnoer of de adapter om schade te voorkomen.

4. Waarschuwingen

1. Voordat u het apparaat in gebruik neemt, moet u het veiligheidskoord bevestigen en stevig vastmaken aan een stabiele binneneenheid.
2. Controleer het veiligheidskoord op beschadigingen en stevige knopen voordat u de machine aanzet. Zorg ervoor dat er geen schade is en dat de knoop goed vastzit voordat u het product gebruikt.
3. Als je het glas van een raam of deur schoonmaakt zonder blokkeertafel, zet dan beneden een veiligheidszone neer.
4. Laad de ingebouwde reservebatterij volledig op voor gebruik (groen lampje brandt).
5. Niet gebruiken bij regenachtig of nat weer.
6. Zet het apparaat eerst aan en plaats het dan op het vensterglas.
7. Zorg ervoor dat het apparaat veilig is bevestigd aan het raamoppervlak voordat je je handen loslaat.
8. Houd het apparaat vast voordat u het uitschakelt om te voorkomen dat u het laat vallen.
9. Gebruik dit product niet om kozijnloze ramen of glas te reinigen.
10. Zorg ervoor dat de reinigingsdoek goed aan de onderkant van het apparaat is bevestigd om luchtlekkage te voorkomen wanneer de ruitenreiniger wordt geactiveerd.
11. Spuit het water alleen op de reinigingsdoek.
12. Laat kinderen het apparaat niet gebruiken.
13. Verwijder alle voorwerpen op het glazen oppervlak voor gebruik.
14. Houd haar, losse kleding, vingers of andere lichaamsdelen uit de buurt van de machine.
15. Gebruik het apparaat niet in de buurt van ontvlambare en explosieve vaste stoffen of gassen.

2. Productspecificatie

1. productmix

1. De raamreinigungsrobot is links en rechts uitgerust met watersproeigaten. Als de machine naar links reinigt, spuit links automatisch water en als de machine naar rechts reinigt, spuit rechts automatisch water. Dankzij de vacuüm motor kan de robot vrij over een verticaal glazen oppervlak lopen. Het ingebouwde ononderbrekbare voedingssysteem (back-up batterij) kan voorkomen dat de robot valt als gevolg van stroomuitval.
2. De robot heeft kunstmatige intelligentie, die stemgestuurd kan zijn, padplanning, grens en geen frame detectie, en automatisch het hele raam schoonmaakt. Draadloze afstandsbediening / APP kan de robot vrij bedienen.

2. Productspecificatie

Ingangsspanning	AC100-240V 50Hz/60Hz
Nominaal vermogen	72W
Ingebouwde batterij	650 mAh
Zuigkracht	2500Pa
Nettogewicht	1300g
Beveiliging tegen stroomuitval	40min
Geluid	65-70dB
Besturingsmodus	APP voor afstandsbediening of smartphone
Randdetectie	Automatisch
Anti-val controle	UPS (ononderbroken stroomvoorzieningssysteem) / veiligheidskabel
Watertank	50 ml
Reinigingsmodus	Handmatig / Auto
Besproeiingsmethode met water	Handmatig / Auto
Uitwendige afmetingen	216 x 216 x 67,8 mm

3. Naam productonderdeel

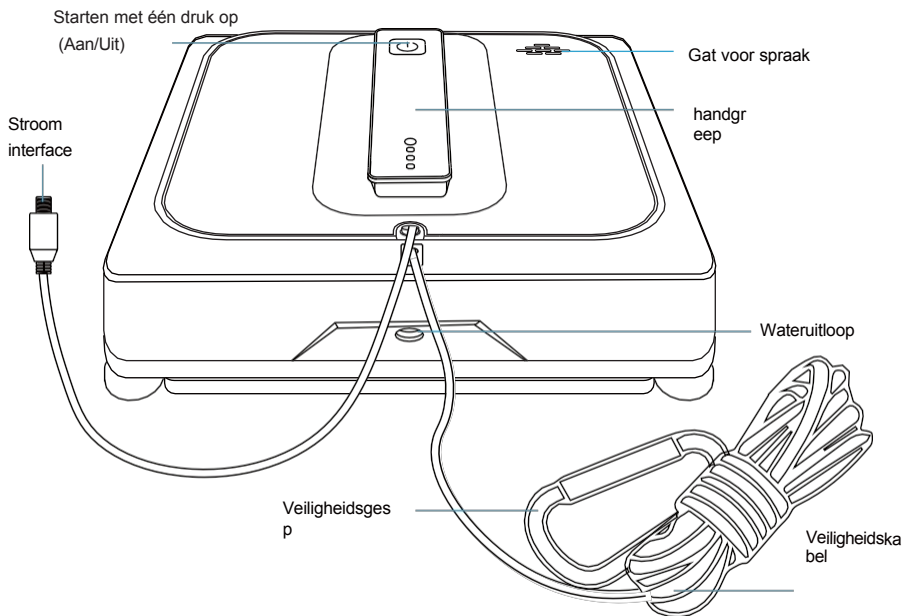

Voedingslamp



Blauw licht

Rood licht

Sensor zonder frame tegen vallen

Sensor zonder frame tegen vallen

Blauw licht

Rood licht

Wandelend
Wielen

Wandelend
Wielen

Watertank

Ven
tilator

Sensor
zonder frame
tegen vallen

Sensor
zonder frame
tegen vallen

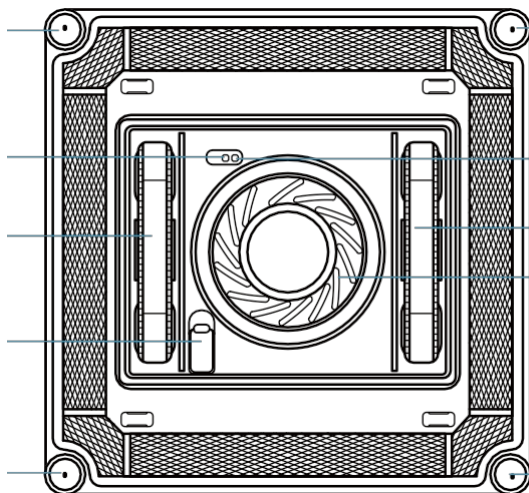

4. Naam productonderdeel

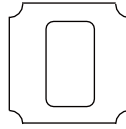
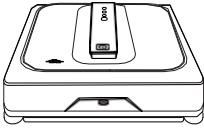

HostClean doek

AAadapter + netsnoer



Waterfles toevoegen



Veiligheidska
bel



Afstandsbedinin
g

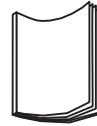

Gebruikershandle
iding

3. Stap gebruiken

1. Installeer reinigingsdoek

Bevestig de lap op de juiste manier aan de onderkant van de romp en zorg ervoor dat het aandrijfwiel en de antivalingssensor niet geblokkeerd worden. (Figuur1,Figuur2,Figuur3)

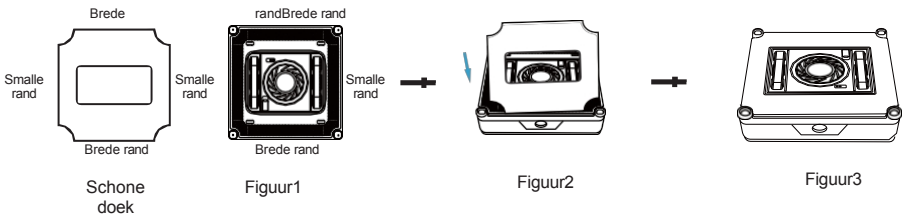

Opmerking: Zorg er bij het installeren van de doek voor dat u de antidruppelsensoren op de vier hoeken van de machine niet bedekt. Door de bedekking kan de machine vallen. (Maak de doek niet helemaal nat).

2. Water toevoegen

- A. Voeg geen andere reinigingsmiddelen toe aan de watertank.
- B. Draai de machine om, open het siliconen deksel, voeg schoon water toe en veeg de waterdruppels van de robot.
- C. Vul de watertank niet met water (80% insufficient) om een stabiele luchtdruk te behouden.

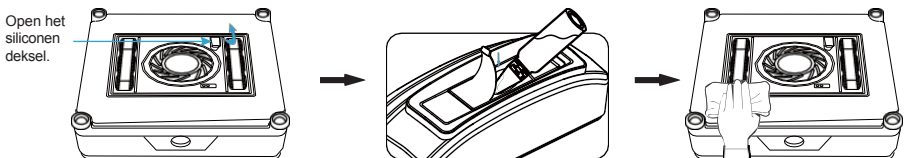

3. Sluit het netsnoer van het hoofdtoestel, de adapter en de stekker aan.

- Steek de DC-connector (DC-stekker (A)) in de voedingsinterface van de machine en draai de moer vast. (Afbeelding 1).
- Sluit de DC-stekker (DC plug (B)) aan op de adapter. (Afbeelding2).
- Sluit de voeding aan. (Afbeelding3)

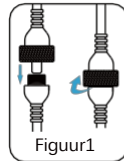
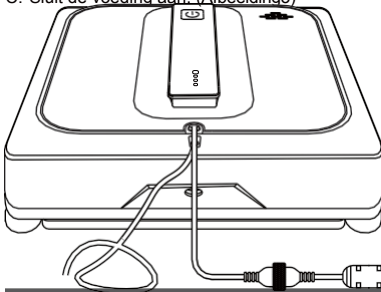
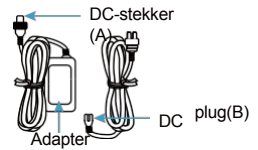

Figuur1



Figuur2



Figuur3

4. Maak het veiligheidskoord vast

- Controleer of de veiligheidskabel niet gebroken is en of de verbinding met de robot stevig is. (Afbeelding 1)
- Bevestig het andere uiteinde van het veiligheidskoord aan andere voorwerpen in de kamer om ervoor te zorgen dat de bevestiging niet valt of eraf valt. (Afbeelding 2)

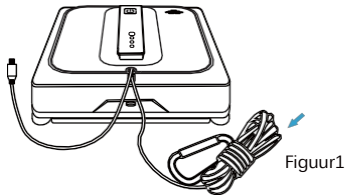

Figuur1

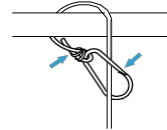

Figuur2

5. Start de robot

- Pak het handvat van de robot vast en plaats de robot op het glas. (Opmerking: Voordat u begint, moet u ervoor zorgen dat de vier zijden van de machine ten minste 80 mm verwijderd zijn van het frame van het glas.) (Figuur 1)
- Houd de startknop gedurende 2 seconden ingedrukt om de rotatie van de ventilator te bevestigen. Zorg ervoor dat de robot vastzit aan het glas en laat vervolgens de hand los. (Afbeeldingen 2, Afbeeldingen 3)

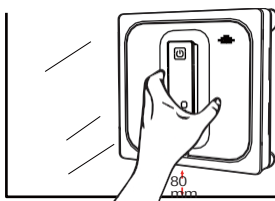

Figuren 1



Figuren 2

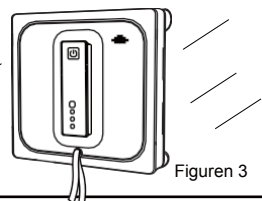

Figuren 3

4. Reinigingsfunctie

1. Reinigingsmodus

Selecteer de drie reinigingsstanden op de afstandsbediening om het raam helemaal schoon te maken.

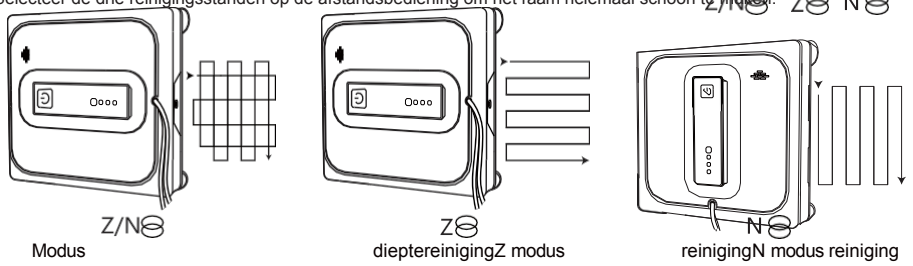

2. Modus waternevel

De raamreinigungsrobot is uitgerust met watergaten aan de linker- en rechterkant. Als de machine naar links wordt schoongemaakt, zal de linkerkant automatisch water sproeien en als de machine naar rechts wordt schoongemaakt, zal de rechterkant automatisch water sproeien.

1. Automatische waterstraal

- A. Wanneer de robot begint met schoonmaken, wordt de automatische sproeimodus standaard ingeschakeld, met intermitterend automatisch sproeien.
- B. Druk op de knop voor automatisch sproeien op de afstandsbediening en de reiniger geeft een piepsignaal om aan te geven dat de automatische sproeimodus is uitgeschakeld.
- C. Druk op de knop voor automatisch sproeien van water op de afstandsbediening.
De automatische sproeimodus is ingeschakeld.

2. Handmatige waterstraal

Druk tijdens het reinigen van de raamrobot op de knop Handmatig water sproeien op de afstandsbediening en sproei eenmaal water

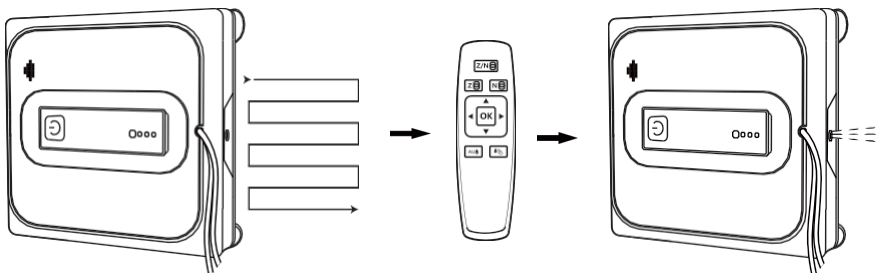

3. Reinigingsmodus met vaste punten

- A. Druk op de bovenste, onderste, linker en rechter richtingstoets op de afstandsbediening om de machine in de belangrijkste reinigingsstand te zetten.
- B. Druk gedurende 2 seconden op de knop OK op de afstandsbediening om de reiniging van het vaste punt te openen.

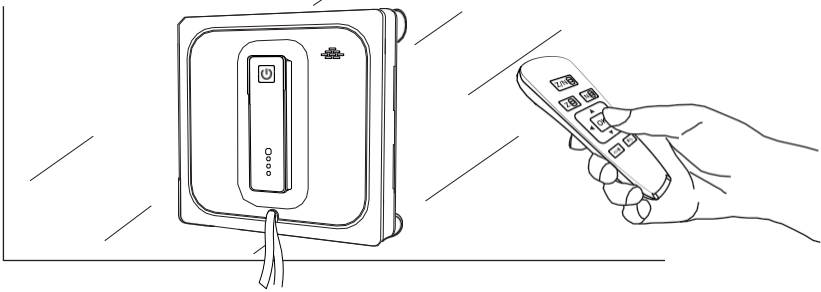

4. Functie voor uitschakelbeveiliging (UPS)

- A. In geval van stroomuitval start de glazenwasser op de ingebouwde back-upbatterij, die 40 minuten kan werken (als de batterij volledig is opgeladen).
- B. Als de stroom uitvalt, blijft de glazenwasrobot op dezelfde plaats staan en gaat niet vooruit. De rode lampjes knipperen op dat moment en geven een waarschuwingssignaal af. De gebruiker moet de machine zo snel mogelijk terugtrekken om te voorkomen dat hij valt doordat de stroom uitvalt.
- C. Het veiligheidstouw kan gebruikt worden om de robot zachtjes terug te trekken. Wanneer je aan het veiligheidstouw trekt, moet je het zo dicht mogelijk bij het glas houden om vallen te voorkomen.

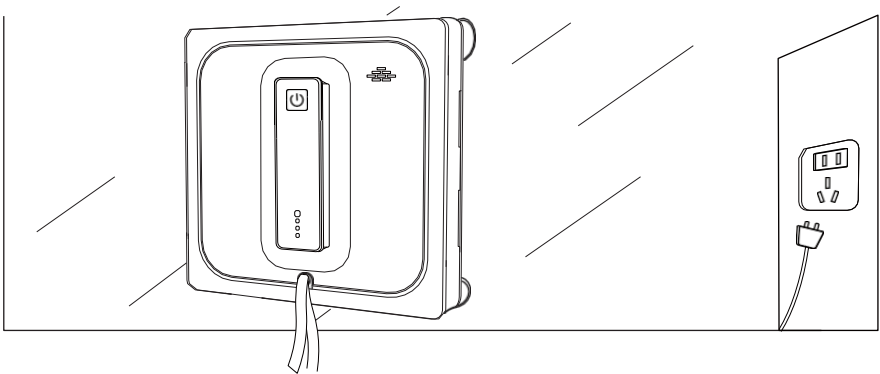

5. Schoonmaken voltooid





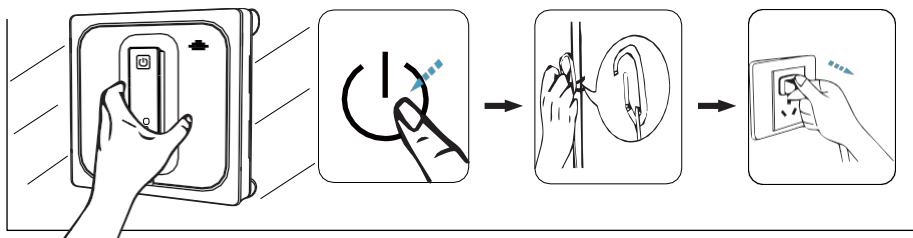





De raamreinigungsrobot is klaar met reinigen en keert terug naar het beginpunt in de buurt voor eenvoudige Take down.

- A. Als de robot in een gepauzeerde toestand is, pak dan de handgreep van de robot vast en houd de startknop  2 seconden ingedrukt om het draaien van de ventilator te stoppen. Verwijder de raamreinigungsrobot van het raam.
- B. Maak het veiligheidskoord en de gesp los, verwijder de stekker.
- C. Plaats het apparaat en de bijbehorende accessoires in een droge en geventileerde omgeving voor het volgende gebruik.



5. Afstandsbediening

- A. Laad de batterij van de afstandsbediening niet op, demonteer de batterij niet, steek de batterij niet in vuur, want dan bestaat de kans op ontploffing.
- B. Gebruik geen verschillende soorten batterijen, anders bestaat het gevaar dat het circuit doorbrandt. Als u de batterij plaatst en verwijderd, drukt u het klepje van de afstandsbediening omlaag, opent u het klepje van de batterij en plaatst u de batterij. Als u de batterij gebruikt, lijnt u eerst de negatieve pool uit met één uiteinde van de veer en drukt u deze omlaag.
- C. Nieuwe en oude batterijen of verschillende modellen, verschillende soorten batterijen kunnen niet worden gemengd.

 Z en dan N-pad automatische reinigungsmodus	 Handmatige opwaartse beweging	
 Z-pad automatisch reinigungsstand	 Handmatige neerwaartse beweging	
 N-pad automatisch reinigungsstand	 Handmatig naar rechts	
 Automatische waterstraal	 Handmatige beweging naar links	
 Handmatige waterstraal	 OK vast punt schoonmaken	

6. Functie voor stembegeleiding

serienummer	Bedien	Spraakinhoud
De functie van de de gastheerstem van de venster schoonmakende machine		
1	Geluid voor opstartprompt	Welkom bij het gebruik van onze raamreinigungsrobot. Bind het veiligheidskoord vast voordat u begint. Niet gebruiken bij regenachtig en nat weer!
2	Aansluiting netsnoer raamwisser	Sluit de voedingskabel aan
3	Aan de slag	Druk op de startknop om te beginnen
4	Onvoldoende water in watertank	Onvoldoende water in watertank
Stemfunctie voor afstandsbediening		
5	Afstandsbediening-Z	Begin met het reinigen van horizontale routes
6		horizontale routes schoonmaken missie voltooid
7	Afstandsbediening-N	Verticale routes schoonmaken
8		verticale routes schoonmaken missie voltooid
9	Afstandsbediening-Z/N	Begin met dieptereiniging
10		Dieptereiniging voltooid
11	Automatisch watervernelingssysteem met afstandsbediening AU	Start de automatische sproeifunctie
12		Sluit de automatische sproeifunctie
13	Afstandsbediening-Handmatige waterstraal	Spuit
14	Afstandsbediening omhoog	UP
15	Afstandsbediening omlaag	Omlaag
16	Afstandsbediening-Links	Links
17	Afstandsbediening-rechts	Rechts
18	Afstandsbediening-OK	Begonnen met het positioneren van de schoonmaak
19		afwerking voor positionering reiniging

7. Tuya App Bedieningshandleiding



- 1. Open de App store van je telefoon.
- 2. Zoek naar "Tuya" App.
- 3. Klik om te downloaden en te installeren.



- 4. Klik om de "Tuya" App te openen.
- 5. Klik op "Akkoord".



6. Typ "✓" en klik dan op "Klik Login".

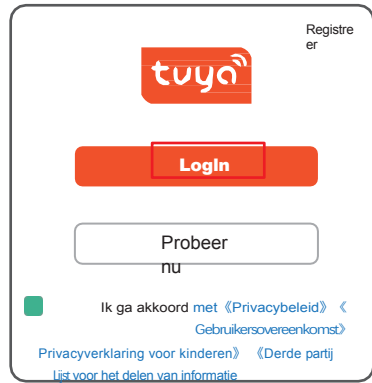

7. Schakel Bluetooth in:
De robot sluit de stroom aan en opent de bluetooth op de smartphone

8. Klik op "Apparaat toevoegen":
Controleer of het apparaat in de koppelstand staat.

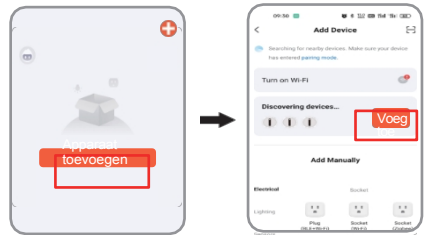

9. Klik op "Gereed".

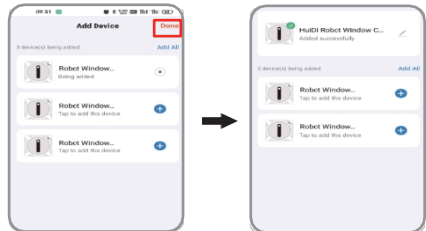

10. (1) Klik op "glazenwasrobot" (2) Klik op " " (power icon) " om de robot te starten.

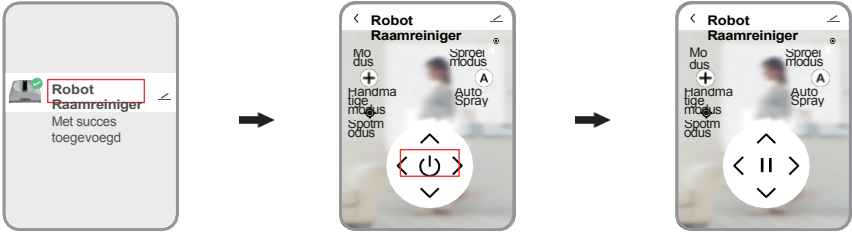

11. Klik op Configuratiescherm om naar de schone modus te gaan

Schone modus:

- + Handmatige modus
- N N-modus
- Z Z-modus
- Z/N Rechter modus
- Spotmodus

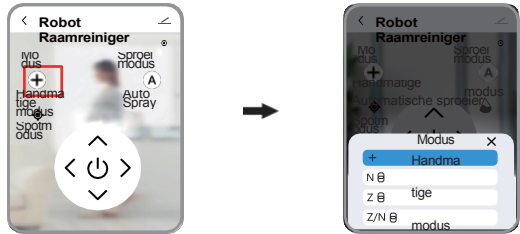

N-

modus

12. Klik op het bedieningspaneel om de sproeimodus **A** te openen.

Modus waternevel:

- A** Automatisch sproeien van water
- M** Handmatige sproeimodus

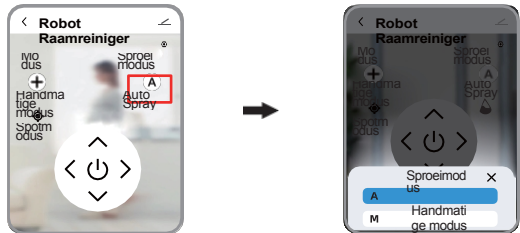

Rechter
modus

13. Klik op het Bedieningspaneel om naar de Spreektaal selectie te gaan.

Spreektaalselectie: Chinees

Engels

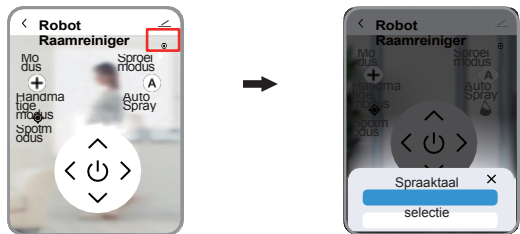

Chinees

Engels

8. Product Onderhoud

1. Onderhoud van schoonmaakdoek

Draai het robotlichaam om en leg het plat neer, verwijder het vod, leg het in koud water, voeg een kleine hoeveelheid wasmiddel toe om het schoon te maken, was het met schoon water en droog het.

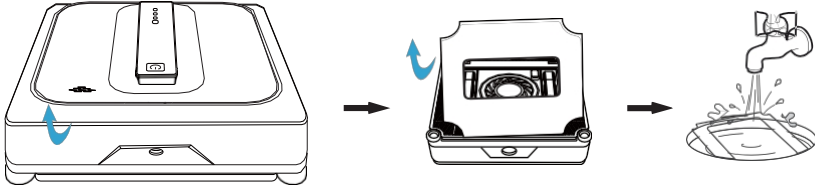

Opmerking: Gebruik geen volledig doordrenkte doek om de ramen schoon te maken.

Hierdoor kan het apparaat vast komen te zitten op het glasoppervlak door overmatig vocht en kan het niet worden verplaatst.

2. Onderhoud frameleze antidruppelsensor

Draai de robot om en leg hem plat neer, gebruik vervolgens een schone doek om stof en ander vuil van de frameleze antidruppelsensor van de robot te verwijderen.

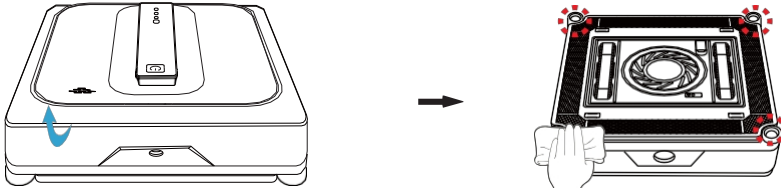

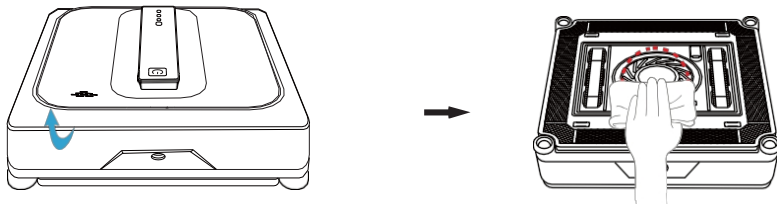

3. Onderhoud van ventilatoren

Draai de robot om en leg hem plat neer, gebruik vervolgens een schone doek om stof en ander vuil van de ventilator van de robot te verwijderen.



4. Onderhoud lopend spoor

Draai het robotlichaam om en leg het plat neer, en veeg stof en ander vuil van de aandrijftabel met een schone droge doek.

- De machine is aangesloten op de stroom (u hoeft niet op  te drukken om de machine te starten).
- Druk lang op de afstandsbediening omhoog  en zet de machine in de baanreiniging.
- Veeg stof en vlekken op het bandoppervlak weg met een natte handdoek.
- Laat de toets  op de afstandsbediening los om de reinigingsmodus van de rupsbanden te verlaten.

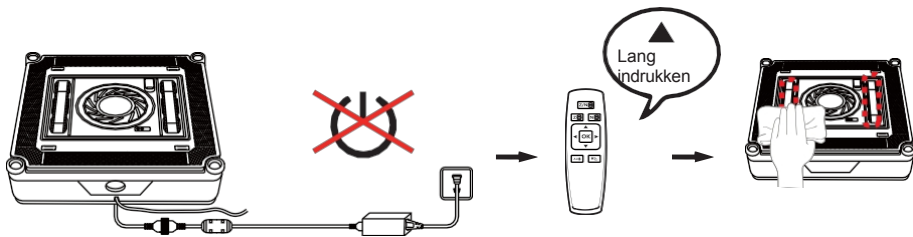

5. Raamreinigungsrobot sproeit geen water

- Controleer of de schakelaar van de waterstraalfunctie is ingeschakeld.
- Maak het mondstuk van de verstuiwingsplaat schoon met een schone zachte doek.
- Controleer of er water in de watertank zit en of het toegevoegde water schoon en vrij van onzuiverheden is.
- Vul de watertank niet met water (80% is genoeg) om de luchtdruk stabiel te houden.

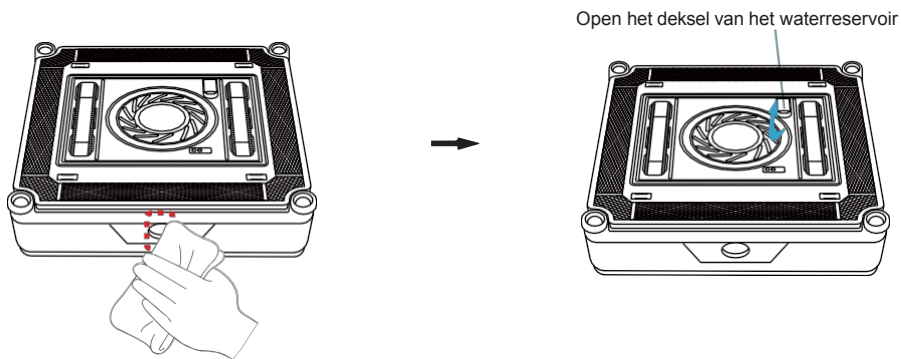

9. Problemen oplossen

Foutstatus	Mogelijke oorzaken	De oplossing
Machine slijpt.	Veegdoek is te nat of de baan is bevekt met water.	A. Vervang het poetsdoekje met themac-hine. B. Droog het water op de baan met een droge doek. C. Maak het rupswiel schoon.
De machine loopt niet soepel.	Het glas is te nat of het glasoppervlak vertoont vlekken.	A. Gebruik de afstandsbediening eerst handmatig (omhoog/omlaag/naar links/rechts) in elke richting om het glas één keer schoon te vegen, en voer dan verdere handelingen uit. B. Maak het rupswiel schoon.
Tijdens de werking van de machine blijft de bovenkant in Glas over het frame langer schoon.	De machine raakte de rand van de current verkeerde beoordeling.	A. Gebruik de afstandsbediening om de afstandsbediening handmatig in een geschikte bedieningspositie te zetten en voer vervolgens verdere bewerkingen uit. B. Als de afstandsbediening nog steeds niet in staat is om de actie op afstand te bedienen, trek dan lichtjes aan het veiligheidskoord om de machine handmatig naar een geschikte bedieningspositie te verplaatsen .
Blauw licht en rood licht branden altijd zoemer klinkt niet.	De machine zit niet vast aan het glas.	De machine zit niet vast aan het glas.
De zoemer klinkt twee keer achter elkaar tijdens de werking van het apparaat.	De machine tast de rand van de buitensensor af en detecteert het signaal om uit het glasrandframe te bewegen.	Negeer
Piepend geluid tussen de machine en het glas tijdens gebruik	Er hoopt zich te veel stof op in het rupswiel.	A. Spuit water op het glasoppervlak of veeg de doek af B. Verwijder het stof van de antidrupsensor C. Reinig het rupswiel.
De machine is niet gestopt bij de startpositie van de machine na de wisactie.	De wrijvingskracht van elk oppervlak van het afgeveegde glasoppervlak is anders.	Het apparaat op het glasoppervlak bevestigen.
De machine stopt op een bepaalde positie tijdens de werking en het rode lampje knippert.	Onvoldoende vacuüm.	Controleer of de poetsdoek correct is geïnstalleerd
De machine kan niet worden gestart of de machine werkt niet v o l g e n s de vooraf ingestelde padregels tijdens het gebruik.	De antidrupsensor is abnormaal en het rupswiel verzamelt te veel stof.	A. Controleer of het doekje correct is geïnstalleerd. B. De antidrupsensor is beschadigd. C. Maak het rupswiel schoon.
Blauw licht rood licht knippert, blauw licht brandt niet de zoemer blijft zoemen.	Stroomstoring in de voeding.	Controleer of de voeding is losgekoppeld of de interface van de machinevoedingsingang Interfaceverlengkabel slecht contact maakt (moer is niet vastgedraaid).
blauw licht rood licht knipperende zoemer continu interval van 1 seconde seconde drie.	TAnormale loopmotor.	Neem contact op met de service na verkoop.
Tuya APP kan niet zoeken naar de robot	Fabrieksinstellingen zijn niet hersteld	3 keer op deknop op de machine om de fabrieksinstellingen te herstellen.

Als het apparaat nog steeds niet normaal werkt volgens de handleiding, neem dan contact op met mijn servicemedewerkers voor hulp.