



**CZECH UP YOUR BEER**  
COOLING AND DISPENSING SYSTEMS

Number 037-2022 REV01

Valid 2022-01-01

**PRŮTOKOVÉ KONTAKTNÍ  
CHLAZENÍ LINDR**

**NÁVOD K POUŽITÍ  
INSTRUCTION MANUAL  
GEBRAUCHSANWEISUNG  
MODE D'EMPLOI  
NÁVOD NA POUŽITIE  
HASZNÁLATI ÚTMUTATÓ  
NAPUTAK ZA UPORABU  
INSTRUKCJA UŻYTKOWANIA  
NAVODILA ZA UPORABO  
INSTRUCCIONES DE USO  
ISTRUZIONI PER L'USO  
BRUKSANVISNING  
РУКОВОДСТВО ПО ЭКСПЛУАТАЦИИ**

CZ

EN

DE

FR

SK

HU

HR

PL

SL

ES

IT

NO

RU



**LINDR.CZ s.p.o.**  
CHLADICÍ A VÝČEPNÍ TECHNIKA

## DŮLEŽITÉ

Tato příručka obsahuje pokyny pro instalaci, používání a obsluhu zařízení. Tato příručka je nedílnou součástí stroje. Musí být uložena u zařízení po celou dobu životnosti a poskytnuta uživateli, kdykoli je zařízení instalováno, přemístěno, používáno nebo udržováno.

Před instalací a používáním zařízení si pečlivě přečtěte tuto příručku, obsahuje důležité informace, aby bylo zajištěno, že jsou všechny činnosti prováděny řádným a bezpečným způsobem.

Vzhledem k neustálému zlepšování výrobků jsou obrázky umístěné v návodu pouze ilustrativní a mohou se lišit od zakoupeného zboží.

Původní návod.

**LINDR.CZ s.r.o.**

Sadová 132  
503 15 Nechanice, Czech Republic

mob.: + 420 775 715 494

tel. : +420 495 447 239

e-mail: info@lindr.cz

web: [www.lindr.cz](http://www.lindr.cz), [www.lindr.eu](http://www.lindr.eu)

2

## SYMBOLY A ZNAČKY POUŽÍVANÉ V NÁVODU K POUŽITÍ:



### POZOR:

Nedodržení pokynů může být příčinou úrazu, nebo poškození přístroje.



### NEBEZPEČÍ:

Nebezpečí úrazu elektrickým proudem.



### POZNÁMKA:

Tento symbol značí informace a doporučené rady pro uživatele.



### POZOR:

**Chladicí systém obsahuje hořlavé chladivo R290 (propan)!**



**Obsah:**

1.	Úvod	.....	4
2.	Popis chladicího zařízení	.....	4
3.	Výrobní štítek	.....	4
4.	Všeobecné instrukce, opatření a bezpečnostní pokyny	.....	4
5.	Instalace a umístění	.....	5
6.	Elektrická přípojka	.....	6
7.	Testování	.....	6
8.	Záruka	.....	6
9.	Součást balení	.....	6
10.	Montáž výčepního kohoutu	.....	6
11.	Sestrojení naražeče	.....	6
12.	Připojení nápoje a tlakování	.....	7
13.	Připojení a regulace KONTAKT 155/R Green Line new	.....	8
14.	Jak pracovat s rychlospojkami	.....	8
15.	Teplota a seřízení	.....	9
16.	Naražení a odražení sudu	.....	9
17.	Uvedení do provozu	.....	10
18.	Náhradní díly	.....	10
19.	Sanitace vodou	.....	10
20.	Údržba	.....	11
21.	Kontrola před každým použitím	.....	11
22.	Periodické kontroly	.....	11
23.	Ochrana životního prostředí	.....	11
24.	Tabulka závad	.....	12

## 1. ÚVOD:

Děkujeme Vám, že jste se rozhodli zakoupit produkt LINDR.

## 2. POPIS CHLADICÍHO ZAŘÍZENÍ:

Výčepní zařízení s vestavěným kompresorem je určeno k chlazení nápojů, stáčení a podávání kvalitně vychlazeného piva a nápojů.

Moderní kompresorová chladicí jednotka Lindr využívá vstupní energii k přímému převodu na chlad a tím zaručuje minimální energetickou náročnost a výborně vychlazené pivo.

### Tento návod je určen pro modely:

PYGMY 20 Green Line new  
PYGMY 20/K Green Line new  
PYGMY 25 Green Line new  
PYGMY 25/K Green Line new  
PYGMY 35/Kprofi Green Line new  
KONTAKT 40 Green Line new  
KONTAKT 40/K Green Line new  
KONTAKT 40/Kprofi Green Line new  
KONTAKT 70 Green Line new  
KONTAKT 70/K Green Line new  
KONTAKT 155 Green Line new  
KONTAKT 155/K Green Line new  
KONTAKT 155/R Green Line new

## 3. VÝROBNÍ ŠTÍTEK:



## 4. VŠEOBECNÉ INSTRUKCE, OPATŘENÍ A BEZPEČNOSTNÍ POKYNY:

Při použití dbejte na dodržování základních bezpečnostních pokynů daných výrobcem takového zařízení. Chladicí zařízení je určeno pro průtokové chlazení nápojů. Jakékoliv jiné pou-

žití je pokládáno za nepřípustné, a tedy nebezpečné. Dodavatel neručí za škody způsobené nesprávným používáním.

### **ZAŘÍZENÍ NEPOUŽÍVEJTE K JINÝM ÚČELŮM, NEŽ JE URČENO VÝROBCEM!**

**Zařízení splňují bezpečnostní krytí IP21.**

**Všeobecná bezpečnostní pravidla. Dodržujte tyto následující bezpečnostní pokyny.**

Dodavatel neručí za škody způsobené činností prováděnou na tomto zařízení bez dodržování následujících instrukcí!

**⚠ POZOR:** Tento spotřebič mohou používat děti ve věku 15 let a starší a osoby se sníženými fyzickými, smyslovými nebo mentálními schopnostmi nebo nedostatkem zkušeností a znalostí, pokud jsou pod dozorem, nebo byly poučeny o používání spotřebiče bezpečným způsobem a rozumí případným nebezpečím.

**⚠ POZOR:** Děti si nesmějí se spotřebičem hrát. Uložte veškerý obalový materiál mimo dosah dětí (*obsahuje igelitový obal - možné udušení dítěte*).

**⚠ POZOR:** Čištění a údržbu spotřebiče prováděnou uživatelem nesmějí provádět děti bez dozoru.

**⚠ POZOR:** Před připojením hlavního elektrického přívodu zkontrolujte, zda napětí a kmitočet odpovídá údajům uvedeným na zařízení.

**⚠ POZOR:** Vždy se ujistěte, že zásuvka elektrického proudu, do které chladíč připojujete, odpovídá specifikaci na výrobním štítku (napětí, frekvence, příkon).

**⚠ POZOR:** Před jakýmkoli zásahem do zařízení, např. čištěním a údržbou přístroje, VŽDY odpojte přístroj od přívodu elektrické energie: termostat uveďte do polohy „O“ a vytáhněte zástrčku.

**⚠ POZOR:** Nikdy nevkládejte nářadí nebo jiné předměty do vrtule ventilátoru.

**⚠ POZOR:** Nikdy se nedotýkejte elektrických částí mokřima nebo vlhkýma rukama.

**⚠ POZOR:** Pro zajištění výkonu chladicí jednotky nikdy neblokuje přívod vzduchu.

**⚠ POZOR:** Při sanitování nesmí být teplota vody vyšší než 25 °C!

**⚠ POZOR:** Vždy se ujistěte, zda je zásuvka elektrického proudu, do které budete chladíč připojovat, volně přístupná, aby se v případě nutnosti zástrčka dala ihned vytáhnout.

**⚠ POZOR:** Při vytahování zástrčky ze zásuvky uchopte zástrčku a vytáhněte. V žádném případě netahejte za přívodní kabel, hrozí poškození.

**⚠ POZOR:** Pro úplné vypnutí zařízení vytáhněte zástrčku ze zásuvky elektrické energie.

**⚠ POZOR:** V případě poškození elektrické instalace výrobku musí být přivolán vyškolený servisní technik. V žádném případě neopravujte sami.

**⚠ POZOR: Chladicí systém obsahuje hořlavé chladivo R290 (propan)!**



**⚠ POZOR:** Mimořádná údržba a servis chladicího systému musí být prováděn vyškolenými, pověřenými technikami, kteří jsou obeznámeni s chladicími a elektrickými systémy. Pro servis chladíčů s R290 by měli být technici speciálně vyškoleni a kvalifikováni pro manipulaci s hořlavými látkami. Dodržujte základní právní předpisy a bezpečnostní opatření týkající se servisu a oprav!

**⚠ POZOR:** Nepoužívejte otevřený plamen a potenciální zdroj jisker v blízkosti chladíče s použitým chladivem **R290!**

**⚠ POZOR:** Po vybalení chladíč umístěte tak, aby teplo vytvářené chladicí jednotkou mohlo být dostatečně odvětrávané.

**⚠ POZOR:** Na chladíč se nesmí pokládat předměty, které by zabránily cirkulaci vzduchu.

## 5. INSTALACE A UMÍSTĚNÍ:

Chlazení postavte na pevnou podložku do vodorovné polohy (maximální povolený sklon 2 stupně). Kolem zařízení je nutná volná cirkulace vzduchu.

- Zajistěte dostatečně volný prostor pro cirkulaci vzduch a odvod tepla.
- Zajistěte dostatečné množství čerstvého vzduchu.
- Zařízení nesmí být umístěno v uzavřeném prostoru.
- Zařízení nesmí být umístěno v blízkosti zdrojů tepla, nebo vystaveno přímému slunečnímu záření.

Minimální vzdálenost větracích otvorů od překážky, která brání cirkulaci vzduchu, musí být 30 cm. V místě, kde nejsou žádné větrací otvory, je minimální vzdálenost 7 cm. Zařízení používejte nejlépe v chladné a dobře větrané místnosti. Zařízení je určeno k používání při okolní teplotě min. 16 °C a max. 32 °C.

**⚠ POZOR: Zařízení se NESMÍ používat ani skladovat při okolní teplotě nižší než 0 °C.** Zařízení je určeno pro používání v normálním prostředí, použití pouze pod střechou chráněné proti dešti a před slunečními paprsky. Klimatická třída N.

**⚠ NEBEZPEČÍ:** Chraňte chladíč a elektrickou přípojku před deštěm a stříkající vodou!

**⚠ POZOR:** Chladíč v žádném případě nepokládejte na bok, a to ani při přepravě.

**i POZNÁMKA:** Pro správný chod a maximální výkon zařízení je důležité nezakrývat žádný z větracích otvorů a zajistit dostatečnou cirkulaci vzduchu.

## 6. ELEKTRICKÁ PŘÍPOJKA:

Zařízení připojte do elektrické přípojky dle specifikace na výrobním štítku daného zařízení. Elektroinstalace podléhá místním předpisům. Jestliže je napájecí přívod (kabel) poškozen, musí být nahrazen výrobcem, jeho servisním technikem nebo podobně kvalifikovanou osobou, aby se zabránilo vzniku nebezpečné situace.

**⚠ NEBEZPEČÍ: Pokud je poškozený přívodní kabel, zařízení nepoužívejte ani nezapínejte!**

## 7. TESTOVÁNÍ:

Výrobek je dodáván tak, že je připraven k okamžitému použití.

## 8. ZÁRUKA:

Na zařízení je poskytnuta záruka dle obecných právních nařízení České republiky, nebo dle obchodní dohody. Během záruční doby zdarma odstraníme vzniklé vady výrobku, které nebyly způsobeny nadměrným opotřebením, nevhodným zacházením, manipulací, nevhodným uskladněním, nebo použitím výrobku v rozporu s návodem a jeho konstrukcí určenou pro daný účel výrobcem. Materiály vyměněné během záruky jsou naším majetkem. O oprávněnosti záruky vždy rozhoduje autorizovaný servis. Záruka poskytnutá prodejcem mimo území České republiky se řídí dohodou mezi prodejcem a kupujícím v jejich vzájemném vztahu, která není přímým vztahem k výrobcí. Kupujícímu tímto nevzniká nárok na uplatnění záruky u výrobce. Doprava, nebo jiné náklady nejsou předmětem záruky.

### UPOZORNĚNÍ:

Elektrické zařízení a spotřebiče se musí revidovat - kontrolovat v termínu dle platné legislativy státu, kde je zařízení provozováno. Revize elektroinstalace může provádět pouze osoba s platným oprávněním pro tuto činnost. Servis, náhradní díly a kontroly provádí výrobce, nebo autorizovaný servis.

## 9. SOUČÁST BALENÍ (viz obr. 9.):

1. Výčepní kohout (Balení dvoukohoutového zařízení obsahuje 2ks výč. kohoutu.)
2. Odkapní miska
3. Klíč na kohouty

## 10. MONTÁŽ VÝČEPNÍHO KOHOUTU (viz obr. 10.):

1. Páčkou kompenzátoru (1.) otočte tak, aby směřovala směrem dolů (viz obrázek). Páčkou kompenzátoru na kohoutu nastavíte optimální a vámi požadovaný průtok.
2. Kohout nasadte v kolmé pozici na tisícíhran.
3. Zajistěte převlečnou maticí a točte směrem doleva. (Povolujte směrem doprava).
4. Dotáhněte přiloženým klíčem.

## 11. SESTROJENÍ NARAŽEČE (viz obr. 11.):

### 11.1 Vývod pro tlakování sudu:

Varianta zapojení s vývodkou, hadice se nasazuje na vývodku a fixuje sponou.

**⚠ POZOR:** Než našroubujete rychlospojku na závit 5/8", ujistěte se, že na naražeči (vstup vzduchu tlačného média) je vložen retní ventil (zpětný ventil 11.A).

## 11.2 Vývod pro nápoj:

Na naražec našroubujte rychlospojku F 5/8" x 3/8" (9,5 mm).

### 12. PŘIPOJENÍ NÁPOJE A TLAKOVÁNÍ (viz obr. 12.):

#### 12.1 Propojení a tlakování vestavěným kompresorem (jednokohoutové zařízení):

PYGMY 20/K Green Line new, PYGMY 25/K Green Line new, PYGMY 35/Kprofi Green Line new, KONTAKT 40/K Green Line new, KONTAKT 40/Kprofi Green Line new, KONTAKT 70/K Green Line new, KONTAKT 155/K Green Line new

- |                                     |                              |
|-------------------------------------|------------------------------|
| 1. Vstup nápoj                      | 5. Rychlospojka F 5/8x9.5 mm |
| 2. Výstup vzduch                    | 6. Rychlospojka F 5/8x8 mm   |
| 3. Vypínač kompresoru               | 7. Nápoj                     |
| 4. Naražec (bajonet, plochý, kombi) |                              |

#### 12.2 Propojení a tlakování mini bombičkou CO<sub>2</sub> (jednokohoutové zařízení):

PYGMY 20 Green Line new, PYGMY 25 Green Line new, KONTAKT 40 Green Line new, KONTAKT 70 Green Line new, KONTAKT 155 Green Line new

- |                                     |                                                |
|-------------------------------------|------------------------------------------------|
| 1. Vstup nápoj                      | 5. Red.ventil na mini bombičku CO <sub>2</sub> |
| 2. Naražec (bajonet, plochý, kombi) | 6. Rychlospojka F 7/16 x 8 mm                  |
| 3. Rychlospojka F 5/8x9.5 mm        | 7. Nápoj                                       |
| 4. Rychlospojka F 5/8x8 mm          |                                                |

#### 12.3 Propojení a tlakování vestavěným kompresorem (dvoukohoutové zařízení):

KONTAKT 40/K Green Line new, KONTAKT 40/Kprofi Green Line new, KONTAKT 70/K Green Line new, KONTAKT 155/K Green Line new

- |                                     |                                |
|-------------------------------------|--------------------------------|
| 1. Vstup nápoj                      | 5. Rychlospojka F 5/8 x 8 mm   |
| 2. Výstup vzduch                    | 6. Rychlospojka Y 8 x 8 x 8 mm |
| 3. Naražec (bajonet, plochý, kombi) | 7. Nápoj                       |
| 4. Rychlospojka F 5/8 x 9,5 mm      | 8. Vypínač kompresoru          |

### Vestavěný vzduchový kompresor

Pouze u modelů s vestavěným vzduchovým kompresorem PYGMY 35/Kprofi Green Line new, PYGMY 20/K Green Line new, PYGMY 25/K Green Line new, KONTAKT 40/K Green Line new, KONTAKT 70/K Green Line new, KONTAKT 155/K Green Line new.

Vzduchový minikompresor je vestavěn v chladicím zařízení. Automatická regulace tlaku je nastavena v rozmezí 2,8-3,2 bar. U modelů K profi je možnost plynulé regulace tlaku v rozmezí 1,0-3,4 bar. Hodnota nastaveného tlaku se zobrazí na manometru v barech. Kompresor lze samostatně vypnout vypínačem. Výstup rozvodu vzduchu z chladiče je zakončen rychlospojkou 5/16 (8 mm) a označen nápisem VZDUCH. Vzduchový kompresor je bezúdržbový, vybaven molekulovým filtrem nasávaného vzduchu.

#### 12.4 Propojení a tlakování klasickou lahví CO<sub>2</sub> (dvoukohoutové zařízení):

KONTAKT 40 Green Line new, KONTAKT 70 Green Line new, KONTAKT 155 Green Line new

- |                                     |                                    |
|-------------------------------------|------------------------------------|
| 1. Vstup nápoj                      | 5. Rychlospojka Y 8 x 8 x 8 mm     |
| 2. Naražec (bajonet, plochý, kombi) | 6. Redukční ventil CO <sub>2</sub> |
| 3. Rychlospojka F 5/8 x 9,5 mm      | 7. Rychlospojka F 7/16 x 8 mm      |
| 4. Rychlospojka F 5/8 x 8 mm        | 8. Nápoj                           |



### Další možnosti tlakování:

Kompresorem PUMA 1HP a 1/2HP, kompresor LEONARDO 1HP, kompresor AIRCRAFT 1HP, klasickými lahvemi na Biogon, N2.

#### 12.5 Propojení: KONTAKT 155/R Green Line new použití pro tlakování klasickou lahví CO<sub>2</sub> (dvoukohoutové zařízení):

1. Vstup nápoj
2. Výstup CO<sub>2</sub>
3. Ovládání tlaku
4. Naražec (bajonet, plochý, kombi)
5. Rychlospojka F 5/8 x 9,5 mm
6. Rychlospojka F 5/8 x 9,5 mm
7. Vysokotlaká hadice s převlečnou maticí W 21,8, pro tlakovou láhev se závitem G3/4 je potřeba použít redukci pro K 115/R
8. Nápoj

#### 13. PŘIPOJENÍ A REGULACE KONTAKT 155/R Green Line new K TLAKOVÉ LÁHVI CO<sub>2</sub> (viz obr. 13.):

1. Našroubujte rychlospojky na naražec.
2. Hadici 3/8 a 3/8 vsuňte do rychlospojek na naražeci.
3. Hadici 3/8 a 3/8 propojte s rychlospojkami umístěnými na chladicím zařízení dle popisu na etiketě, která je nad rychlospojkami umístěná.
4. Přišroubujte vysokotlakou hadici k tlakové lahvi CO<sub>2</sub> za pomoci převlečné matice.
5. Nasadte narážecí hlavy na sud s nápojem, ale nechte narážecí hlavu v pozici zavřeno (v horní poloze).
6. Otevřete uzavírací ventil tlakové láhve CO<sub>2</sub> a regulačními šrouby nahoře na chladiči nastavte požadovaný tlak pro obě vedení, která jsou nezávislá. (Nastavený tlak se zobrazuje na manometrech na čelní straně chladicího zařízení.).
7. Naražte sud za pomoci narážecí hlavy.



**POZOR:** Po zapojení zkontrolujte, jestli jsou všechny spoje dostatečně utěsněné.

Pokud je vše v pořádku, zkontrolujte nastavení termostatu (poloha vypnuto). Připojte chladič do el. sítě. Poté pomocí naražecí hlavy naražte sud a natlakujte napožadovaný tlak (1.0-3.4 bar) a pohybem páky kohoutu protočte vedením nápoj. V případě, že v chladiči jsou zbytky sanitačního roztoku nebo vody, držte páku kohoutu tak dlouho, dokud z kohoutu nepoteče jen nápoj. Nastavte termostat na požadovanou teplotu nápoje.

#### 14. JAK PRACOVAT S RYCHLOSPOJKAMI (viz obr. 14.):

##### 14.1 Montáž rychlospojek:

Uchopte rychlospojku a zasuňte hadici směrem do těla rychlospojky až na doraz (cca 20 mm). Hadice musí být rovně seříznutá, aby došlo k dokonalému spojení. V případě, že nejde hadice zasunout, je potřeba konec navlhčit.



## 14.2 Demontáž rychlospojek:

Podržte šedý kroužek směrem k tělu rychlospojky a hadici vytáhněte.

**⚠ POZOR:** Když nepřidržíte šedý kroužek a budete tahat za hadici, rychlospojka se ještě více zařízne do hadice.

**⚠ POZOR:** Při demontáži nesmějí být hadice pod tlakem.

## 15. TEPLOTA A SEŘÍZENÍ (viz obr. 15.):

Teplota ochlazovaného nápoje je řízena mechanickým termostatem v rozmezí 2 °C až 8 °C. Na termostatu je číselná stupnice 1-7.

**⚠ POZOR:** Pokud používáte chladič na chlazení nealkoholických nápojů, nastavte kolečko termostatu maximálně na stupeň č. 5, jinak může dojít k zamrznutí nápoje ve vedení chladiče a poškození zařízení.

**i** Max. teplota vstupního nápoje 25 °C.

## 16. NARAŽENÍ A ODRAŽENÍ SUDU (viz obr. 16.):

### 16.1 Naražení sudu:

Postup naražení BAJONETOVÉHO naražeče na sud.

### 16.2 Odražení sudu:

Postup odražení BAJONETOVÉHO naražeče na sud.

### 16.3 Naražení sudu:

Postup naražení PLOCHÉHO naražeče na sud.

### 16.4 Odražení sudu:

Postup odražení PLOCHÉHO naražeče na sud.

**⚠ POZOR:** Před naražením sudu se ujistěte, že adaptér je čistý!

## 17. UVEDENÍ DO PROVOZU:

1. Propojte vzduchové vedení a pívnické vedení
2. Nastavte termostat do polohy „0“.
3. Připojte chladič do elektrické sítě.
4. Naražte sud viz bod 16, naražení sudu.
5. Vypínačem zapněte vzduchový kompresor a natlakujte na požadovaný tlak.
6. Zkontrolujte, zdali jsou všechny spoje dostatečně těsné.

 **POZOR:** Pokud se objeví netěsnost, sud odražte viz bod 16, zařízení vypněte. Případnou netěsnost na vedení opravte. Pokud se netěsnost projeví uvnitř zařízení nebo si nevíte rady, kontaktujte servis.

7. Pomocí výčepního kohoutu odtočte nápoj a zkontrolujte, zda v zařízení není voda.

 **POZOR:** Pokud je v zařízení voda, nezapínejte na maximální chlazení. Může dojít k zamrznutí vedení nápoje a poškození zařízení.

8. Na termostatu nastavte požadovanou teplotu - viz bod 15.
9. Nyní probíhá chlazení nápoje, po nachlazení (cca 5-10 minut) můžete čepovat svůj první nápoj.

## 18. NÁHRADNÍ DÍLY:

Při objednání náhradních dílů je vždy nutné uvést :

- typ výrobku
- rok výroby
- výrobní číslo
- celý název náhradního dílu a jeho číslo

### **Objednávání součástek:**

POUŽÍVEJTE VŽDY ORIGINÁLNÍ SOUČÁSTKY. Za součástky, které nejsou originální, nebo doporučené výrobcem, nenesou výrobce ani dodavatel žádnou odpovědnost.

## 19. SANITACE VODOU (viz obr. 19.):

### **(sanitační adaptér)**

Sanitační adaptér (není součástí balení) připojte k vodovodnímu řádu pomocí hadice.

 **POZOR:** Maximální teplota vody nesmí být vyšší než 25 °C.

### **Postup sanitace:**

Až dotočíte sud, naražte naražeč do sanitačního adaptéru stejným způsobem, jako byste naráželi sud. Po naražení otevřete páku výčepního kohoutu a držte ji otevřenou, dokud z kohoutu nepoteče čistá voda (vypláchnou se všechny zbytky nápoje a částečně usazeniny).

Pro lepší provedení sanitace chladičového zařízení použijte sanitační kuličky, které vsadíte do hadice za naražeč a tlakem vody je protlačíte vedením nápoje.

**i POZNÁMKA:** Sanitační adaptér není součástí balení. Lze zakoupit jako příslušenství chladice.

**i POZNÁMKA:** Nezapomeňte demontovat výčepní kohout a vyjmout sanitační kuličku.

## 20. ÚDRŽBA (viz obr. 20.):

Po každém použití nápojové vedení chladice propláchněte tlakem vody (viz Sanitace vodou). Pro snadnější propláchnutí použijte sanitační adaptér dle druhu Vašeho naražeče (není součástí balení). Jednou za 14 dní je nutné chladic vysanitovat chemicky

oprávněnou osobou. Každý měsíc je potřeba kontrolovat čistotu kondenzátoru, případné nečistoty ofouknout tlakem vzduchu, nebo vyčistit ometením, v opačném případě hrozí snížení chladicího výkonu, nebo poškození chladice.

## 21. KONTROLA PŘED KAŽDÝM POUŽITÍM:

1. Vizuální kontrola.
2. Kontrola přívodu kabelu.
3. Zanešení kondenzátoru (v případě nadměrného zanešení čistíme častěji než 1x měsíčně).

**⚠ POZOR:** Při zjištění závady zařízení nepoužívejte.

## 22. PERIODICKÉ KONTROLY:

- ✓ 1x týdně kontrolujte, zda přívodní kabel není poškozen a el. zástrčka je pevně zasunuta v zásuvce.
- ✓ 1x týdně kontrolujte, že není zařízení vystaveno sálavému teplu.
- ✓ 1x týdně kontrolujte, že nic nebrání cirkulaci vzduchu.
- ✓ 1x měsíčně kontrolujte kondenzátor chladicí jednotky a pravidelně čistěte.
- ✓ 1x ročně zajistěte kontrolu elektrické bezpečnosti revizním technikem.

## 23. OCHRANA ŽIVOTNÍHO PROSTŘEDÍ:

### Třídění odpadu:



Tento výrobek nesmí být likvidován spolu s běžným komunálním odpadem. V České republice je Elektroodpad řešen v rámci Rema Systému ([www.remasystem.cz](http://www.remasystem.cz)).

### **V jiných státech než v České republice podléhá třídění odpadů místním předpisům.**



Tříděný odpad umožňuje recyklaci a opětovné využití použitých výrobků a obalových materiálů. Opětovné použití recyklovaných materiálů pomáhá chránit životní prostředí před znečištěním a snižuje spotřebu surovin. Místní předpisy mohou upravovat způsob likvidace domácích spotřebičů v místních sběrnách nebo v místě nákupu výrobku.

## 24. TABULKA ZÁVAD:

Závada	Příčina	Odstranění
neteče nápoj	sud špatně naražen	zkontrolujte, zda je páka naražeče stlačena dolů
		zařízení s vestavěným kompresorem - sepnout vypínač
	zamrzla voda po sanitaci	vypnout zařízení a nezbývá než čekat, dokud nezačne nápoj opět téci (může trvat několik minut, ale i hodin!)
nápoj málo vychlazen	zavřený kompenzátor	pohnout páčkou kompenzátoru na výčepním kohoutu
	špatně nastaven termostat	pootočte kolečkem termostatu směrem doprava k číslu 7
	špatná cirkulace vzduchu	zkontrolujte lamely kondenzátoru, zda nejsou zaneseny
zařízení se přehřívá		umístěte zařízení do chladnějšího prostředí
kohout cuká, nápoj vystřeluje	příliš vysoký tlak	uberte na tlačném médiu, snižte tlak v sudu
nezapne vzduchový kompresor		sepněte vypínač na chladiči
nevypíná vzduchový kompresor	netěsné spoje	vyndejte a opět zasuňte vzduchovou hadici dotáhněte matice na naražeči
pivo nadměrně pění		snižte teplotu nápoje - pootočte kolečkem termostatu doprava
		zkompenzujte průtok, páčkou kompenzátoru směrem nahoru
netěsní rychlospojky	špatně zasunutá hadice	vytáhněte, zkontrolujte, zda není na hadici ostrá hrana, případně zkraťte nožem
	vrypy na hadici	vytáhněte a zkraťte cca 2 cm

**i POZNÁMKA:** Pokud po výše doporučených kontrolách závada přetrvává, kontaktujte servisní službu.

### Nezapomeňte specifikovat následující:

- druh závady
- typ výrobku
- rok výroby
- výrobní číslo výrobku (uvedeno na štítku)

PRODUKTOVÝ MODEL	CHLADÍČÍ VÝKON KOMPRESORU (HP)	CHLADÍČÍ VÝKON KOMPRESORU (W)	MAXIMÁLNÍ CHLADÍČÍ VÝKON (L/HOD) TO 0°C/TK 45°C	PRŮB. VÝKON (L/HOD)	TEPELNÝ SPÁD $\Delta t$ (°C)	TYP CHLADIVA	NAPĚTÍ	PŘÍKON (W)	JMENOVITÝ PROUD (A)
<b>PYGMY 20</b> Green Line new	1/8	280	25	20	10	R290	220-240V 50Hz~1	253	1,10
<b>PYGMY 20/K</b> Green Line new	1/8	280	25	20	10	R290	220-240V 50Hz~1	322	1,40
<b>PYGMY 25</b> Green Line new	1/8	280	35	25	10	R290	220-240V 50Hz~1	299	1,30
<b>PYGMY 25/K</b> Green Line new	1/8	280	35	25	10	R290	220-240V 50Hz~1	368	1,60
<b>KONTAKT 40</b> Green Line new	1/5	510	50	40	10	R290	220-240V 50Hz~1	322	1,40
<b>KONTAKT 40/K</b> Green Line new	1/5	510	50	40	10	R290	220-240V 50Hz~1	391	1,70
<b>KONTAKT 40/Kprofi</b> Green Line new	1/5	510	50	40	10	R290	220-240V 50Hz~1	391	1,70
<b>KONTAKT 70</b> Green Line new	1/3	860	90	70	10	R290	220-240V 50Hz~1	506	2,20
<b>KONTAKT 70/K</b> Green Line new	1/3	860	90	70	10	R290	220-240V 50Hz~1	598	2,60
<b>KONTAKT 155</b> Green Line new	3/4	1550	160	120	10	R290	220-240V 50Hz~1	874	3,80
<b>KONTAKT 155/K</b> Green Line new	3/4	1550	160	120	10	R290	220-240V 50Hz~1	966	4,20
<b>KONTAKT 155/R</b> Green Line new	3/4	1550	160	120	10	R290	220-240V 50Hz~1	874	3,80
<b>PYGMY 35/Kprofi</b> Green Line new	1/8	310	40	35	10	R290	220-240V 50Hz~1	368	1,60

## IMPORTANT

This manual contains instructions for installation, use and operation of the appliance. This manual is an integral part of the device. It must be stored in the vicinity of the device for the entirety of its service life and must be made available to the user any time the device is installed, moved, used or maintained. Read this manual carefully before installing and using the device. It contains important information necessary to ensure that all operations are done properly and safely.

Due to the continuous improvement of the products, the pictures are located in the manual illustrative only and may differ from the purchased goods.

This manual is a translation of the original Czech manual.

### LINDR.CZ s.r.o.

Sadová 132  
503 15 Nechanice, Czech Republic

mobile: + 420 775 715 494

tel.:+420 495 447 239

e-mail: info@lindr.cz

web: [www.lindr.cz](http://www.lindr.cz), [www.lindr.eu](http://www.lindr.eu)

14

## SYMBOLS AND MARKINGS USED IN THE MANUAL:



### WARNING:

*Not following instructions may cause injury or damage the device.*



### DANGER:

*Risk of injury by electrical current.*



### NOTE:

*This symbol indicates information and recommendations for the user.*



### WARNING:

**The cooling system contains flammable coolant R290 (propane)!**



## Contents:

1.	Introduction	.....	16
2.	Description of the cooler	.....	16
3.	Machine plate	.....	16
4.	General instructions, measures and safety instructions	.....	16
5.	Installation and placement	.....	17
6.	Electrical connection	.....	18
7.	Testing	.....	18
8.	Warranty	.....	18
9.	Package contents	.....	18
10.	Tap installation	.....	18
11.	Keg coupler assembly	.....	18
12.	Beverage supply connection and pressurisation	.....	19
13.	Connection and regulation of KONTAKT 155/R Green Line new	.....	20
14.	How to work with speed fittings	.....	20
15.	Temperature and adjustment	.....	21
16.	Keg tapping and untapping	.....	21
17.	Putting into operation	.....	22
18.	Spare parts	.....	22
19.	Sanitation by water	.....	22
20.	Maintenance	.....	23
21.	Inspection before every use	.....	23
22.	Periodic checks	.....	23
23.	Environmental protection	.....	23
24.	Table of malfunctions	.....	24



## 1. INTRODUCTION:

Thank you for purchasing this LINDR product.

## 2. DESCRIPTION OF THE COOLER:

This beverage dispensing system with built-in compressor is designed for cooling, dispensing and serving well-cooled beer and beverages.

The modern Lindr compressor cooling unit uses input energy and transforms it directly into cooling, ensuring proper beer cooling at minimum energy drain.

### This manual is intended for models:

PYGMY 20 Green Line new  
PYGMY 20/K Green Line new  
PYGMY 25 Green Line new  
PYGMY 25/K Green Line new  
PYGMY 35/Kprofi Green Line new  
KONTAKT 40 Green Line new  
KONTAKT 40/K Green Line new  
KONTAKT 40/Kprofi Green Line new  
KONTAKT 70 Green Line new  
KONTAKT 70/K Green Line new  
KONTAKT 155 Green Line new  
KONTAKT 155/K Green Line new  
KONTAKT 155/R Green Line new

## 3. MACHINE PLATE:



## 4. GENERAL INSTRUCTIONS, MEASURES AND SAFETY INSTRUCTIONS:

When using the device, follow basic safety instructions stated by the manufacturer. The cooling device is designed for flow-through cooling of beverages. Any other use is consid-

ered impermissible and therefore dangerous. The supplier is not liable for damage caused by incorrect use.

**DO NOT USE THE DEVICE FOR PURPOSES OTHER THAN THOSE STATED BY THE MANUFACTURER!**

**The devices meet safety protection IP21.**

**General safety principles. Observe the following safety instructions.**

The supplier is not liable for damage caused by activities carried out on this device without observing the following instructions!

**⚠ WARNING:** Children aged 15 or more and persons with reduced physical, sensory or mental capabilities or insufficient experience and knowledge may only use the device when supervised or instructed in safe use of the appliance and familiarised with potential dangers.

**⚠ WARNING:** Children must not be allowed to play with the appliance. Store all packaging material out of reach of children (*comes with a plastic bag – suffocation hazard*).

**⚠ WARNING:** Cleaning and maintenance of the appliance on the part of the user must not be done by unsupervised children.

**⚠ WARNING:** Before connecting to main electrical supply, check that the voltage and frequency in the mains corresponds to the data stated on the device.

**⚠ WARNING:** Always make sure that the socket you intend to plug the cooler into meets the specifications on the machine plate (voltage, frequency, input power).

**⚠ WARNING:** Before performing operations on the device such as cleaning or maintenance, ALWAYS disconnect the device from power supply: set the thermostat to "O" position and unplug the appliance from the socket.

**⚠️ WARNING:** Never place tools or other object into the fan.

**⚠️ WARNING:** Never touch electrical components with wet or damp hands.

**⚠️ WARNING:** To ensure the cooling unit works properly and at full capacity, make sure air supply to the unit is not obstructed.

**⚠️ WARNING:** Water temperature during sanitation must not be higher than 25 °C!

**⚠️ WARNING:** Always make sure the power socket you intend to plug the cooler into is accessible, so that the appliance can be immediately unplugged in case of emergency.

**⚠️ WARNING:** When unplugging the device from the socket, grab the plug and pull it out. Do not under any circumstances pull at the cable; risk of damage.

**⚠️ WARNING:** To turn the device off completely, unplug the appliance from the power socket.

**⚠️ WARNING:** In the event the electrical wiring of the product becomes damaged, summon a trained service technician. Do not under any circumstances repair the device yourself.

**⚠️ WARNING: The cooling system contains flammable coolant R290 (propane)!**



**⚠️ WARNING:** Emergency maintenance and repair of the cooling system must be done by trained, authorised technicians familiar with cooling and electrical systems. The technicians should have special training and qualification for handling flammable substances in order to perform service on coolers containing R290. Follow basic regulations and safety measures regarding service and repair!

**⚠️ WARNING:** Do not use open flame or potential sources of sparks in the vicinity of a cooler using **R290** coolant!

**⚠️ WARNING:** After unpacking, place the cooler so that heat created by the cooling unit can be vented sufficiently.

**⚠️ WARNING:** Do not place objects that could prevent air circulation on top of the cooler.

### 5. INSTALLATION AND PLACEMENT:

Place the cooler onto a stable, level surface (maximum permitted inclination: 2 degrees). The appliance requires unobstructed air circulation.

- Ensure sufficient free space for air circulation and heat dissipation.
- Ensure sufficient supply of fresh air.
- The device must not be placed in an enclosed space.
- The device must not be placed in the vicinity of heat sources or exposed to direct sunlight.

Minimum distance of vents from an obstacle that would limit air circulation must be 30 cm. Minimum distance for sections with no air vents is 7 cm. Ideally, use the device in a cool and well-ventilated room. The device is designed for use at ambient temperature of at least 16 °C and at most 32 °C.

**⚠️ WARNING: The device MUST NOT be used or stored at ambient temperature lower than 0 °C.** The device is designed for use in a normal environment, always under a roof, protected from rain or sunlight. Climate class N.

**⚠️ DANGER:** Protect the cooler and electrical connection from rain and spraying water!

**⚠️ WARNING:** Do not under any circumstances lay the cooler on its side, not even during transport.

**i NOTE:** In order for the device to work correctly and at maximum output, it is important to not cover up any of the device's vents and ensure sufficient air circulation.

## 6. ELECTRICAL CONNECTION:

Connect the device to a power socket in accordance with specifications on the machine plate of the device. Electrical wiring is subject to local regulations. If the power leads (cables) are damaged, they must be replaced by the manufacturer, their service technician or a similarly qualified person to prevent risk of hazardous situations.

**⚠ DANGER: Do not use or turn on the device if the power lead cable is damaged!**

## 7. TESTING:

The product is delivered ready for immediate use.

## 8. WARRANTY:

The device comes with a warranty in accordance with general legal regulations of the Czech Republic or in accordance with the trade agreement. During the validity period of the warranty, we will remove any defects on the product free of charge, provided these defects were not caused by excess wear, improper handling, incorrect storage or by using the

product in a way that is counter to the instruction manual or the product's design as defined by the manufacturer. Materials replaced during the validity period of the warranty are our property. The legitimacy of the warranty claim is always decided by an authorised service centre. Warranty provided by a retailer outside of the territory of the Czech Republic is governed by the agreement between the retailer and the buyer in their mutual relationship; this agreement is not directly linked to the manufacturer. The agreement does not give the buyer the right to submit warranty claims to the manufacturer. Transport expenses or other costs are not covered by the warranty.

### **ATTENTION:**

Electrical devices and appliances must be checked/inspected at a time stipulated by valid legislation of the country the device is operated in. Inspection of wiring may only be done by a person with valid authorisation for this activity. Service work, provision of spare parts and inspection is done by the manufacturer or an authorised service centre.

## 9. PACKAGE CONTENTS (see Fig. 9.):

1. Tap (Packaging of the two-tap device contains 2 taps.)
2. Drip tray
3. Tap wrench

## 10. TAP INSTALLATION (see Fig. 10.):

1. Turn the compensator lever (1.), so that it points down (see figure). The compensator lever on the tap is used to adjust the flow rate.
2. Fit the tap perpendicularly onto the spline.
3. Secure with a flare nut and turn left. (Loosen to the right).
4. Tighten with the enclosed wrench.

## 11. KEG COUPLER ASSEMBLY (see Fig. 11.):

### 11.1 Outlet for Keg Pressurisation

Variant of connection with the use of a bushing; the hose is fitted onto the bushing and affixed with a clip.

**⚠ WARNING:** Before you screw the speed fitting onto the 5/8" thread, make sure the keg coupler (air inlet for delivery medium) has a lip valve (check valve 11.A) fitted on it.

## 11.2 Outlet for Beverage

Screw an F 5/8" x 3/8" (9,5 mm) speed fitting onto the keg coupler.

### 12. BEVERAGE SUPPLY CONNECTION AND PRESSURISATION (see Fig. 12.):

#### 12.1 Connection and Pressurisation by Built-In Compressor (One-Tap Device):

PYGMY 20/K Green Line new, PYGMY 25/K Green Line new, PYGMY 35/Kprofi Green Line new, KONTAKT 40/K Green Line new, KONTAKT 40/Kprofi Green Line new, KONTAKT 70/K Green Line new, KONTAKT 155/K Green Line new

- |                                               |                               |
|-----------------------------------------------|-------------------------------|
| 1. Beverage inlet                             | 5. F 5/8x9.5 mm speed fitting |
| 2. Air outlet                                 | 6. F 5/8x8 mm speed fitting   |
| 3. Compressor switch                          | 7. Beverage                   |
| 4. Keg coupler (A-system, S-system, M-system) |                               |

#### 12.2 Connection and Pressurisation by CO<sub>2</sub> Bottle (One-Tap Device):

PYGMY 20 Green Line new, PYGMY 25 Green Line new, KONTAKT 40 Green Line new, KONTAKT 70 Green Line new, KONTAKT 155 Green Line new

- |                                               |                                                       |
|-----------------------------------------------|-------------------------------------------------------|
| 1. Beverage inlet                             | 5. Pressure regulator for CO <sub>2</sub> mini bottle |
| 2. Keg coupler (A-system, S-system, M-system) | 6. F 7/16 x 8 mm speed fitting                        |
| 3. F 5/8x9.5 mm speed fitting                 | 7. Beverage                                           |
| 4. F 5/8x8 mm speed fitting                   |                                                       |

#### 12.3 Connection and Pressurisation by Built-In Compressor (Two-Tap Device):

KONTAKT 40/K Green Line new, KONTAKT 40/Kprofi Green Line new, KONTAKT 70/K Green Line new, KONTAKT 155/K Green Line new

- |                                               |                                 |
|-----------------------------------------------|---------------------------------|
| 1. Beverage inlet                             | 5. F 5/8 x 8 mm speed fitting   |
| 2. Air outlet                                 | 6. Y 8 x 8 x 8 mm speed fitting |
| 3. Keg coupler (A-system, S-system, M-system) | 7. Beverage                     |
| 4. F 5/8 x 9.5 mm speed fitting               | 8. Compressor switch            |

### Built-In Air Compressor

Only for models with built-in air compressor PYGMY 35/Kprofi Green Line new, PYGMY 20/K Green Line new, PYGMY 25/K Green Line new, KONTAKT 40/K Green Line new, KONTAKT 70/K Green Line new, KONTAKT 155/K Green Line new.

The air mini-compressor is built into the cooling device itself. Automatic pressure regulation is set to 2.8-3.2 bar. K profi models allow smooth pressure regulation in 1.0-3.4 bar range. The set pressure will be displayed on the pressure gauge in bars. The compressor can be turned off separately with a switch. The air outlet from the cooler terminates in a 5/16" (8 mm) speed fitting marked AIR. The air compressor is zero-maintenance, fitted with a molecule filter for the drawn-in air.

#### 12.4 Connection and Pressurisation by Classic CO<sub>2</sub> Bottle (Two-Tap Device):

KONTAKT 40 Green Line new, KONTAKT 70 Green Line new, KONTAKT 155 Green Line new

- |                                               |                                            |
|-----------------------------------------------|--------------------------------------------|
| 1. Beverage inlet                             | 5. Y 8 x 8 x 8 mm speed fitting            |
| 2. Keg coupler (A-system, S-system, M-system) | 6. CO <sub>2</sub> pressure reducing valve |
| 3. F 5/8 x 9.5 mm speed fitting               | 7. F 7/16 x 8 mm speed fitting             |
| 4. F 5/8 x 8 mm speed fitting                 | 8. Beverage                                |

## Other Pressurisation Options

By PUMA 1HP and 1/2HP compressor, LEONARDO 1HP compressor, AIRCRAFT 1HP compressor, classic Biogon, N2 bottles.

### 12.5 Connecting KONTAKT 155/R Green Line new to Pressurisation with a Classic CO<sub>2</sub> Bottle (Two-Tap Device):

1. Beverage inlet
2. CO<sub>2</sub> outlet
3. Pressure control
4. Keg coupler (A-system, S-system, M-system)
5. F 5/8 x 9.5 mm speed fitting
6. F 5/8 x 9.5 mm speed fitting
7. High-pressure hose with W 21.8 flare nut; pressurised bottles with a G3/4 thread require an adapter for K 115/R
8. Beverage

### 13. CONNECTION AND REGULATION OF KONTAKT 155/R Green Line new WITH CO<sub>2</sub> PRESSURE BOTTLE (see Fig. 13.):

1. Screw speed fittings onto the keg coupler.
2. Plug 3/8" and 3/8" hoses into the speed fittings on the keg coupler.
3. Connect the 3/8" and 3/8" hose with the speed fittings located on the cooler in accordance with the description found on the label above the speed fittings.
4. Screw the high pressure hose onto the CO<sub>2</sub> bottle using a flare nut.
5. Fit the keg couplers onto the beverage keg, but leave the keg coupler in closed position (top position).
6. Open the valve on the CO<sub>2</sub> bottle and use the regulating screws on the top of the cooler to set the desired pressure for both the separate beverage lines. (The set pressure is displayed on the pressure gauges located on the front of the cooler).
7. Tap the keg using the keg coupler.

 **WARNING:** Check that all joints are sufficiently leak-tight after connection.

If everything is in order, check the thermostat settings (in off position). Connect the cooler to the power mains. Then use the keg coupler to tap the keg, set the desired pressure (1.0-3.4 bar) and use the tap lever to pour out some of the beverage. If the cooler contains remnants of sanitation solution or water, keep the tap lever in open position until only beverage pours out of the tap. Set the desired beverage temperature on the thermostat.

### 14. HOW TO WORK WITH SPEED FITTINGS (see Fig. 14.):

#### 14.1 Speed Fitting Installation

Grasp the speed fitting and insert the hose all the way inside the speed fitting body (ca. 20 mm). The end of the hose must be straight so that it plugs fully into the coupling. If the hose will not go in, moisten the end of the hose.

## 14.2 Speed Fitting Removal

Hold the grey ring tight against the body of the speed fitting and pull out the hose.

 **WARNING:** If you do not hold the grey ring but pull at the hose, the speed fitting will cut even deeper into the hose.

 **WARNING:** Hoses must not be pressurised during removal.

## 15. TEMPERATURE AND ADJUSTMENT (see Fig. 15.):

The temperature of the cooled beverage is controlled by a mechanical thermostat in temperature range of 2 °C to 8 °C. The thermostat has a numerical scale of 1-7.

 **WARNING:** If you are using the cooler to cool non-alcoholic beverages, set the thermostat knob to 5 at the most, otherwise, there is a risk of the beverage freezing in the cooler's tubing and damaging the device.



**Max. Inlet beverage temperature 25 °C.**

## 16. KEG TAPPING AND UNTAPPING (see Fig. 16.):

### 16.1 Keg Tapping

Procedure for tapping a keg using an S-system keg coupler.

### 16.2 Keg Untapping

Procedure for untapping a keg using an S-system keg coupler:

### 16.3 Keg Tapping

Procedure for tapping a keg using an A-system keg coupler:

### 16.4 Keg Untapping

Procedure for untapping a keg using an A-system keg coupler:

 **WARNING:** Make sure the adapter is clean before tapping the keg!

## 17. PUTTING INTO OPERATION:

1. Interconnect air supply and beverage supply.
2. Set the thermostat to 0 position.
3. Connect the cooler to the power mains.
4. Tap the keg in accordance with point 16.
5. Turn on the air compressor using the switch and pressurise to the required pressure.
6. Check that all the joints and connections are sufficiently tight.

 **WARNING:** If a leakage is found, untap the keg according to point 16 and turn off the device. Fix any leaks found on the tubing. If a leak is found inside the device or you are unsure how to proceed, contact a service centre.

7. Use the dispensing tap to let out some of the beverage and check that there is no water in the device.

 **WARNING:** Never set the device to maximum cooling if there is water in the device. May cause freezing of the beverage tubing and damage the device.

8. Set the desired temperature on the thermostat – see point 15.
9. The beverage is now cooling; once cooled (ca. 5-10 minutes) you can start pouring the first drink.

## 18. SPARE PARTS:

When ordering spare parts, always provide the following:

- product type
- production year
- product's serial number
- full name of the spare part and its number

### **Ordering Components**

ALWAYS USE ORIGINAL COMPONENTS. The manufacturer or supplier bear no responsibility for non-original components or components not recommended by the manufacturer.

## 19. SANITATION BY WATER (see Fig. 19.)

### **(Sanitation Adapter)**

Connect the sanitation adapter (not included) to water mains using a hose.

 **WARNING:** Maximum water temperature must not exceed 25 °C.

### **Sanitation Procedure**

Once you have finished a keg, connect the keg coupler to the sanitation adapter the same way as if you were tapping a keg. Once connected, turn the bar tap lever to open position and keep it open until clean water flows out of the tap (all beverage residue and partial sediments flush out). For better sanitation of the cooling device, place cleaning balls into the hose beyond the keg coupler and use pressurised water to clean out the beverage tubing.



**i NOTE:** Sanitation adapter is not included. Can be purchased as an accessory for the cooler.

**i NOTE:** Remember to dismount the tap and remove the cleaning balls.

## 20. MAINTENANCE (see Fig. 20.)

Flush the beverage tubing of the cooler after each use with pressurised water (see Sanitation by Water). To make flushing easier, use a sanitation adapter according to your type of keg coupler (sanitation adapter is not included). The cooler must be sanitised once every 14 days by a person with chemical

engineering qualifications. The condenser must be checked for cleanliness every month. Any dirt found must be cleaned with compressed air or wiped off. Otherwise, there is a risk of reduced cooling output or damaging of the cooler.

## 21. INSPECTION BEFORE EVERY USE

1. Visual check.
2. Lead-in cable check.
3. Condenser cleanliness check (in case of excess pollution of the condenser, clean more frequently than 1x a month).

**! WARNING:** Do not use the device if defects or malfunctions are found.

## 22. PERIODIC CHECKS

- ✓ 1x a week: check that the lead-in cable is undamaged and that the plug is firmly in the socket.
- ✓ 1x a week: check that the device is not exposed to radiant heat.
- ✓ 1x a week: check that air circulation is not obstructed.
- ✓ 1x a month: check the cooling unit's condenser and clean it regularly.
- ✓ 1x a year: have an engineering inspector check the electrical safety of the device.

## 23. ENVIRONMENTAL PROTECTION

### Waste Sorting



This product must not be disposed of in communal waste. Electrical waste in the Czech Republic is disposed of within the Rema System ([www.remasystem.cz](http://www.remasystem.cz)).

***In countries other than the Czech Republic, waste sorting is subject to local regulations.***



Sorting waste allows recycling and reusing used products and packaging materials. Reuse of recycled material helps protect the environment from pollution and reduces resource consumption. Local regulations may regulate the method of disposing of household appliances at local collection points or at the point of sale.

## 24. TABLE OF MALFUNCTIONS

<i>Malfunction</i>	<i>Cause</i>	<i>Removal</i>
beverage does not flow	keg tapped incorrectly	check that the keg coupler lever is pushed down
		device with built-in compressor - turn on the switch
	water from sanitation froze	turn off the device; then wait until the beverage starts flowing again (may take a few minutes, or hours!)
	compensator is closed	move the compensator lever on the tap
beverage cooled insufficiently	incorrect thermostat setting	turn the thermostat knob to the right towards number 7
	poor air circulation	check the cleanliness of condenser plates
	device overheats	place the device in a colder environment
tap jerks, drink sprays out	pressure too high	reduce delivery medium supply, reduce pressure in the keg
air compressor does not switch on		press the switch on the cooler
air compressor does not switch off	leakage	pull out and reinsert the air hose, tighten the nuts on the keg coupler
beer foams excessively		reduce beverage temperature - turn the thermostat knob to the right
		regulate flow rate by pushing the compensator lever up
speed fittings leaking	hose poorly inserted	pull out the hose, check that the end of the hose is flat (not at an angle), level off with a knife if needed
	scratches on the hose	pull out the hose and shorten by ca. 2 cm

**i NOTE:** If the defect persists even after the above steps are taken, contact a service centre.

### **Do not forget to specify the following:**

- type of defect
- product type
- production year
- product's serial number (found on the machine plate)

PRODUCT MODEL	COOLING POWER OF THE COMPRESSOR (HP)	COOLING POWER OF THE COMPRESSOR (W)	MAXIMUM COOLING CAPACITY (L/HOUR) TO 0°C/TK 45°C	CONTINUOUS COOLING PERFORMANCE (L/HOUR)	THERMAL GRADIENT $\Delta t$ (°C)	TYPE OF REFRIGERANT	VOLTAGE	POWER (W)	AMPERAGE (A)
<b>PYGMY 20</b> Green Line new	1/8	280	25	20	10	R290	220-240V 50Hz~1	253	1,10
<b>PYGMY 20/K</b> Green Line new	1/8	280	25	20	10	R290	220-240V 50Hz~1	322	1,40
<b>PYGMY 25</b> Green Line new	1/8	280	35	25	10	R290	220-240V 50Hz~1	299	1,30
<b>PYGMY 25/K</b> Green Line new	1/8	280	35	25	10	R290	220-240V 50Hz~1	368	1,60
<b>KONTAKT 40</b> Green Line new	1/5	510	50	40	10	R290	220-240V 50Hz~1	322	1,40
<b>KONTAKT 40/K</b> Green Line new	1/5	510	50	40	10	R290	220-240V 50Hz~1	391	1,70
<b>KONTAKT 40/Kprofi</b> Green Line new	1/5	510	50	40	10	R290	220-240V 50Hz~1	391	1,70
<b>KONTAKT 70</b> Green Line new	1/3	860	90	70	10	R290	220-240V 50Hz~1	506	2,20
<b>KONTAKT 70/K</b> Green Line new	1/3	860	90	70	10	R290	220-240V 50Hz~1	598	2,60
<b>KONTAKT 155</b> Green Line new	3/4	1550	160	120	10	R290	220-240V 50Hz~1	874	3,80
<b>KONTAKT 155/K</b> Green Line new	3/4	1550	160	120	10	R290	220-240V 50Hz~1	966	4,20
<b>KONTAKT 155/R</b> Green Line new	3/4	1550	160	120	10	R290	220-240V 50Hz~1	874	3,80
<b>PYGMY 35/Kprofi</b> Green Line new	1/8	310	35	25	10	R290	220-240V 50Hz~1	368	1,60



## WICHTIG

Diese Gebrauchsanweisung enthält Hinweise und Anweisungen zur Installation, Verwendung und Bedienung der Anlage. Diese Gebrauchsanweisung gehört zum festen Bestandteil der Anlage. Sie ist während der gesamten Lebensdauer bei der Anlage aufzubewahren und dem Benutzer zur Verfügung zu stellen, wenn die Anlage installiert, umgestellt, verwendet oder gewartet wird. Lesen Sie sich bitte vor der Installation und Verwendung sorgfältig diese Gebrauchsanweisung durch, sie enthält wichtige Informationen. Dadurch wird gewährleistet, dass alle Abläufe ordnungsgemäß und sicher funktionieren. Aufgrund der ständigen Verbesserung der Produkte befinden sich die Bilder im Handbuch nur illustrativ und können von der gekauften Ware abweichen.

Diese Anleitung wurde aus dem tschechischen Original übersetzt.

### LINDR.CZ s.r.o.

Sadová 132  
503 15 Nechanice, Czech Republic

Mobiltelefon: + 420 775 715 494

Tel. : +420 495 447 239

E-Mail: info@lindr.cz

Web: [www.lindr.cz](http://www.lindr.cz), [www.lindr.eu](http://www.lindr.eu)

26

## IN DER GEBRAUCHSANWEISUNG VERWENDETE SYMBOLE UND ZEICHEN:



### ACHTUNG:

Die Nichteinhaltung der Hinweise und Anweisungen kann zum Unfall oder zur Beschädigung der Anlage führen.



### ANMERKUNG:

Mit diesem Symbol sind Informationen und Tipps für Benutzer gekennzeichnet.



### GEFAHR:

Unfallgefahr durch elektrischen Strom.



### ACHTUNG:

**Das Kühlsystem enthält das brennbare Kühlmittel R290 (Propan)!**



## **Inhaltsverzeichnis:**

1.	Einleitung	.....	28
2.	Beschreibung der Kühlanlage	.....	28
3.	Typenschild	.....	28
4.	Allgemeine Anweisungen, Maßnahmen und Sicherheitshinweise	.....	28
5.	Installation und Standort	.....	29
6.	Elektrischer Anschluss	.....	30
7.	Test	.....	30
8.	Garantie	.....	30
9.	Lieferumfang	.....	30
10.	Montage des Zapfhahns	.....	30
11.	Montage des Zapfkopfs	.....	31
12.	Anschluss des Getränks und des Drucksystems	.....	31
13.	Anschluss und Regelung von KONTAKT 155/R Green Line new	.....	32
14.	Arbeitsweise mit Schnellkupplungen	.....	33
15.	Temperatur und Einstellung	.....	33
16.	Fass an- und abschlagen	.....	33
17.	Inbetriebnahme	.....	34
18.	Ersatzteile	.....	34
19.	Hygienische Reinigung mit Wasser	.....	34
20.	Wartung	.....	35
21.	Überprüfung vor jeder Verwendung	.....	35
22.	Periodische Überprüfungen	.....	35
23.	Umweltschutz	.....	35
24.	Fehlertabelle	.....	36

## 1. EINLEITUNG:

Vielen Dank, dass Sie sich für ein Produkt der Firma LINDR entschieden haben.

## 2. BESCHREIBUNG DER KÜHLANLAGE:

Die Zapfanlage mit integriertem Kompressor ist zur Kühlung von Getränken sowie zum Zapfen von hochwertig gekühltem Bier und anderen Getränken bestimmt.

Durch das moderne Kompressor-Kühlsystem von Lindr wird die Eingangsenergie direkt in Kälte umgewandelt, wodurch ein minimaler Energieaufwand sowie ein hochwertig gekühltes Bier garantiert ist.

**Diese Gebrauchsanweisung ist für folgende Modelle bestimmt:**

PYGMY 20 Green Line new  
PYGMY 20/K Green Line new  
PYGMY 25 Green Line new  
PYGMY 25/K Green Line new  
PYGMY 35/Kprofi Green Line new  
KONTAKT 40 Green Line new  
KONTAKT 40/K Green Line new  
KONTAKT 40/Kprofi Green Line new  
KONTAKT 70 Green Line new  
KONTAKT 70/K Green Line new  
KONTAKT 155 Green Line new  
KONTAKT 155/K Green Line new  
KONTAKT 155/R Green Line new

## 3. TYPENSCHILD:



## 4. ALLGEMEINE ANWEISUNGEN, MAßNAHMEN UND SICHERHEITSHINWEISE:

Achten Sie bei der Verwendung darauf, dass die generellen Sicherheitshinweise des Herstellers dieser Anlage eingehalten werden. Die Kühlanlage ist zur Durchlaufkühlung von Getränken bestimmt. Jede andere Verwendung ist unzulässig und somit gefährlich. Der Lieferant haftet nicht für Schäden infolge des un-

sachgemäßen Umgangs.

**VERWENDEN SIE DIE ANLAGE NICHT ZU ANDEREN ZWECKEN ALS VOM HERSTELLER BESTIMMT!**

**Die Geräte erfüllen die Schutzart IP21.**

**Allgemeine Sicherheitsregeln. Halten Sie die nachfolgenden Sicherheitshinweise ein.**

Der Lieferant haftet nicht für Schäden infolge des Umgangs mit dieser Anlage ohne Einhaltung der nachfolgenden Anweisungen!

**⚠ ACHTUNG:** Kinder ab 15 Jahren sowie Personen mit verminderten physischen oder mentalen Fähigkeiten bzw. mit verminderter Sinneswahrnehmung oder ungenügenden Erfahrungen und Kenntnissen dürfen diese Anlage nur in Gegenwart einer Aufsichtsperson verwenden bzw. wenn sie auf sichere Weise über die Verwendung der Anlage belehrt wurden und evtl. Risiken nachvollziehen können.

**⚠ ACHTUNG:** Kindern ist das Spielen mit der Anlage untersagt. Bewahren Sie das gesamte Verpackungsmaterial außerhalb der Reichweite von Kindern auf (*Igelitverpackung - mögliche Erstickungsgefahr für Kinder*).

**⚠ ACHTUNG:** Die Reinigungs- und Wartungsarbeiten durch den Benutzer dürfen Kinder ohne Aufsichtsperson nicht vornehmen.

**⚠ ACHTUNG:** Überprüfen Sie vor Anschluss der Hauptstromzufuhr, ob die Spannung und Frequenz den Angaben auf der Anlage entsprechen.

**⚠ ACHTUNG:** Vergewissern Sie sich stets, dass die Stromsteckdose, an welche der Kühler angeschlossen wird, der Spezifikation auf dem Typenschild entspricht (Spannung, Frequenz, Anschlussleistung).

**⚠ ACHTUNG:** Trennen Sie die Anlage vor jedem Eingriff, wie beispielsweise Reinigung und Wartung, immer vom elektrischen Strom: Stellen Sie den Thermostat auf die Position „O“ und ziehen Sie den Stecker heraus.

⚠ **ACHTUNG:** Legen Sie kein Werkzeug oder andere Gegenstände auf den Lüfterpropeller.

⚠ **ACHTUNG:** Berühren Sie keine elektrischen Teile mit nassen oder feuchten Händen.

⚠ **ACHTUNG:** Um die Leistung des Kühlsystems zu gewährleisten, blockieren Sie nicht die Luftzufuhr.

⚠ **ACHTUNG:** Bei der Reinigung und Desinfektion darf die Wassertemperatur nicht über 25 °C liegen!

⚠ **ACHTUNG:** Vergewissern Sie sich stets, ob die Stromsteckdose, an welche der Kühler angeschlossen wird, frei zugänglich ist, damit der Stecker, wenn nötig, sofort herausgezogen werden kann.

⚠ **ACHTUNG:** Zum Herausziehen des Steckers aus der Steckdose fassen Sie den Stecker an und ziehen diesen heraus. Ziehen Sie auf keinen Fall am Stromzuleitungskabel, es besteht Gefahr.

⚠ **ACHTUNG:** Zum kompletten Ausschalten der Anlage ziehen Sie den Stecker aus der Stromsteckdose.

⚠ **ACHTUNG:** Wenn die Elektroinstallation des Produkts beschädigt ist, ist ein geschulter Servicetechniker zu rufen. Führen Sie die Reparatur auf keinen Fall selbst aus.

⚠ **ACHTUNG: Das Kühlsystem enthält das brennbare Kühlmittel R290 (Propan)!**



⚠ **ACHTUNG:** Sonderwartungs- und -servicearbeiten des Kühlsystems müssen durch geschulte beauftragte Techniker erfolgen, welche mit Kühl- und Elektrosystemen vertraut sind. Für Servicearbeiten an den Kühlern s R290 sollten die Techniker über eine Spezialschulung sowie Qualifikation zum Umgang mit brennbaren Stoffen verfügen. Halten Sie die generellen Rechtsvorschriften und Sicherheitsmaßnahmen bezüglich Service- und Reparaturarbeiten ein!

⚠ **ACHTUNG:** In Nähe des Kühlers mit dem Kühlmittel **R290** kein offenes Feuer oder potenzielle Funkenquelle verwenden!

⚠ **ACHTUNG:** Nach dem Auspacken den Kühler in der Form aufstellen, dass die durch das Kühlsystem erzeugte Wärme ausreichend abgeleitet werden kann.

⚠ **ACHTUNG:** Auf den Kühler dürfen keine Gegenstände gelegt werden, welche die Luftzirkulation verhindern.

## 5. INSTALLATION UND STANDORT:

Stellen Sie den Kühler auf einem festen Untergrund waagrecht auf (die zulässige Höchstneigung beträgt 2 Grad). Im Bereich der Anlage muss die Luft frei zirkulieren können.

- Sorgen Sie für ausreichend freien Platz zur Luftzirkulation und Wärmeableitung.
- Sorgen Sie für eine ausreichende Frischluftmenge.
- Die Anlage darf nicht in geschlossenen Räumen aufgestellt werden.
- Die Anlage darf nicht in der Nähe von Wärmequellen aufgestellt werden. Direkte Sonneneinstrahlung ist zu vermeiden.

Der Mindestabstand der Lüftungsöffnungen zu Luftzirkulationshindernissen muss 30 cm betragen. Dort, wo keine Lüftungsöffnungen vorhanden sind, beträgt der Mindestabstand 7 cm. Die Anlage am besten in kühlen, gut gelüfteten Räumen verwenden. Die Anlage ist zur Verwendung bei einer Umgebungstemperatur von mindestens 16 °C und maximal 32 °C bestimmt.

⚠ **ACHTUNG: Die Anlage DARF NICHT bei einer Umgebungstemperatur unter 0°C verwendet oder gelagert werden.** Die Anlage ist zur Verwendung in normaler Umgebung - nur überdacht zum Schutz vor Regen und Sonnenstrahlen - zu verwenden. Klimaklasse N.

⚠ **GEFAHR:** Schützen Sie den Kühler und elektrischen Anschluss vor Regen und Spritzwasser!

⚠ **ACHTUNG:** Den Kühler nie - auch nicht beim Transport - auf die Seite legen.



**i ANMERKUNG:** Für den korrekten Betrieb sowie maximale Leistung der Anlage dürfen die Lüftungsöffnungen nicht abgedeckt werden und es ist für ausreichende Luftzirkulation zu sorgen.

### 6. ELEKTRISCHER ANSCHLUSS:

Schließen Sie die Anlage entsprechend dem Typenschild der betreffenden Anlage an den elektrischen Anschluss an. Für die Elektroinstallation gelten die örtlichen Vorschriften. Ist die Stromzuleitung (das Kabel) beschädigt, ist dieses vom Hersteller, dessen Servicetechniker oder durch eine analog qualifizierte Person zu ersetzen. Auf diese Weise wird verhindert, dass eine gefährliche Situation entsteht.

**⚠ GEFAHR:** *Ist die Stromzuleitung des Kabels beschädigt, die Anlage weder verwenden noch einschalten!*

### 7. TEST:

Wenn das Produkt geliefert wird, kann es sofort verwendet werden.

### 8. GARANTIE:

Für die Anlage wird eine Garantie entsprechend den allgemeinen Rechtsvorschriften der Tschechischen Republik oder entsprechend dem Kaufvertrag vereinbart. Während der Garantiezeit beseitigen wir kostenlos Pro-

duktmängel, welche nicht aufgrund von übermäßigem Verschleiß, unsachgemäßem Umgang und Bedienung, unpassender Lagerung oder aufgrund der Verwendung des Produkts im Widerspruch zur Gebrauchsanweisung sowie zur für den vom Hersteller betreffenden Zweck bestimmten Produktkonstruktion aufgetreten sind. Bei den während der Garantiezeit ausgewechselten Materialien handelt es sich um unser Eigentum. Die Entscheidung, ob die Garantie berechtigt ist, trifft immer der autorisierte Service. Die vom Verkäufer außerhalb des Territoriums der Tschechischen Republik gewährte Garantie richtet sich nach der Vereinbarung zwischen dem Verkäufer und Käufer im Rahmen ihrer gegenseitigen Beziehung, die nicht in direkter Beziehung zum Hersteller steht. Dadurch ergibt sich für den Käufer kein Recht, die Garantie beim Hersteller geltend zu machen. Der Transport oder andere Kosten sind nicht Gegenstand der Garantie.

### HINWEIS:

Für die elektrische Anlage und Geräte müssen die Revisionen/Überprüfungen zum Termin entsprechend den geltenden Gesetzen des Staats erfolgen, wo die Anlage betrieben wird. Die Revision der Elektroinstallation darf nur durch eine Person erfolgen, welche über eine gültige Berechtigung für diese Tätigkeit verfügt. Servicetätigkeiten, Ersatzteile und Überprüfungen erfolgen durch den Hersteller oder autorisierten Service.

### 9. LIEFERUMFANG (siehe Abb. 9.):

1. Zapfhahn (im Lieferumfang für die Doppelhahn-Anlage sind 2 Zapfhähne enthalten.)
2. Tropfschale
3. Hahnschlüssel

### 10. MONTAGE DES ZAPFHAHNS (siehe Abb. 10.):

1. Drehen Sie den Kompensatorhebel (1.) in der Form, dass er nach unten zeigt (siehe Abbildung). Stellen Sie mit dem Kompensatorhebel den optimalen sowie von Ihnen gewünschten Durchlauf ein.
2. Setzen Sie den Hahn auf den Zehnkant.
3. Sichern Sie die Überwurfmutter und drehen Sie diese nach links. (wenn sie nach rechts gedreht wird, wird sie gelockert).
4. Ziehen Sie sie mit dem beiliegenden Schlüssel fest.

## 11. MONTAGE DES ZAPFKOPFS (siehe Abb. 11.):

### 11.1 Fass-Drucksystem-Ableitung:

Variante mit Ableitungsanschluss, der Schlauch wird auf die Ableitung gesetzt und mit einer Klemme fixiert.

**⚠ ACHTUNG:** Bevor Sie die Schnellkupplung auf das Gewinde 5/8" schrauben, vergewissern Sie sich bitte, dass sich das Lippenventil (Rückschlagventil) im Zapfkopf (Druckmedium-Luft-eingang 11.A) befindet.

### 11.2 Getränkeableitung:

Schrauben Sie die Schnellkupplung F 5/8" x 3/8" (9,5 mm) auf den Zapfkopf.

## 12. ANSCHLUSS DES GETRÄNKES UND DES DRUCKSYSTEMS (siehe Abb. 12.):

### 12.1 Anschluss und Drucksystem über den integrierten Kompressor (Einhahn-Anlage) :

PYGMY 20/K Green Line new, PYGMY 25/K Green Line new, PYGMY 35/Kprofi Green Line new, KONTAKT 40/K Green Line new, KONTAKT 40/Kprofi Green Line new, KONTAKT 70/K Green Line new, KONTAKT 155/K Green Line new

- |                              |                                 |
|------------------------------|---------------------------------|
| 1. Getränkeeingang           | 5. Schnellkupplung F 5/8x9.5 mm |
| 2. Luftausgang               | 6. Schnellkupplung F 5/8x8 mm   |
| 3. Kompressorschalter        | 7. Getränk                      |
| 4. Zapfkopf (A, S, M-system) |                                 |

### 12.2 Anschluss und Drucksystem über eine CO<sub>2</sub>-Minibombe (Einhahn-Anlagen):

PYGMY 20 Green Line new, PYGMY 25 Green Line new, KONTAKT 40 Green Line new, KONTAKT 70 Green Line new, KONTAKT 155 Green Line new

- |                                 |                                                       |
|---------------------------------|-------------------------------------------------------|
| 1. Getränkeeingang              | 5. Reduktionsventil an der CO <sub>2</sub> -Minibombe |
| 2. Zapfkopf (A, S, M-system)    | 6. Schnellkupplung F 7/16 x 8 mm                      |
| 3. Schnellkupplung F 5/8x9.5 mm | 7. Getränk                                            |
| 4. Schnellkupplung F 5/8x8 mm   |                                                       |

### 12.3 Anschluss und Drucksystem über den integrierten Kompressor (Doppelhahn-Anlage)

KONTAKT 40/K Green Line new, KONTAKT 40/Kprofi Green Line new, KONTAKT 70/K Green Line new, KONTAKT 155/K Green Line new

- |                                   |                                   |
|-----------------------------------|-----------------------------------|
| 1. Getränkeeingang                | 5. Schnellkupplung F 5/8 x 8 mm   |
| 2. Luftausgang                    | 6. Schnellkupplung Y 8 x 8 x 8 mm |
| 3. Zapfkopf (A, S, M-system)      | 7. Getränk                        |
| 4. Schnellkupplung F 5/8 x 9,5 mm | 8. Kompressorschalter             |

### Integrierter Luftkompressor

Nur bei den Modellen mit integriertem Luftkompressor PYGMY 35/Kprofi Green Line new, PYGMY 20/K Green Line new, PYGMY 25/K Green Line new, KONTAKT 40/K Green Line new, KONTAKT 70/K Green Line new, KONTAKT 155/K Green Line new.

Der Luft-Minikompressor ist in der Kühlanlage integriert. Die automatische Druckregelung ist im Bereich von 2,8 bis 3,2 bar eingestellt. Bei den Modellen K profi besteht die Möglichkeit der kontinuierlichen Druckregelung im Bereich von 1,0 bis 3,4 bar. Der eingestellte Druckwert wird auf dem Manometer in bar angezeigt. Der Kompressor kann mit dem Schalter separat ausgeschaltet werden. Den Abschluss des Luftleitungsausgangs am Kühler bildet eine Schnellkupplung 5/16 (8 mm), der ist mit der Aufschrift LUFT gekennzeichnet. Der Luftkompressor ist wartungsfrei, er verfügt über einen MolekulfILTER für die angesaugte Luft.

#### **12.4 Anschluss und Drucksystem über klassische CO<sub>2</sub>-Flasche (Doppelhahn-Anlagen):**

KONTAKT 40 Green Line new, KONTAKT 70 Green Line new, KONTAKT 155 Green Line new

- |                                   |                                      |
|-----------------------------------|--------------------------------------|
| 1. Getränkeeingang                | 5. Schnellkupplung Y 8 x 8 x 8 mm    |
| 2. Zapfkopf (A, S, M-system)      | 6. CO <sub>2</sub> -Reduktionsventil |
| 3. Schnellkupplung F 5/8 x 9,5 mm | 7. Schnellkupplung F 7/16 x 8 mm     |
| 4. Schnellkupplung F 5/8 x 8 mm   | 8. Getränk                           |

#### **Weitere Drucksystemmöglichkeiten:**

über den Kompressor PUMA 1HP und 1/2HP, Kompressor LEONARDO 1HP, Kompressor AIR-CRAFT 1HP, über klassische Biogon- oder N<sub>2</sub>-Flaschen.

#### **12.5 Anschluss: KONTAKT 155/R Green Line new - Verwendung für das Drucksystem über klassische CO<sub>2</sub>-Flasche (Doppelhahn-Anlage)**

- |                              |                                                                                                                                   |
|------------------------------|-----------------------------------------------------------------------------------------------------------------------------------|
| 1. Getränkeeingang           | 5. Schnellkupplung F 5/8 x 9,5 mm                                                                                                 |
| 2. CO <sub>2</sub> -Ausgang  | 6. Schnellkupplung F 5/8 x 9,5 mm                                                                                                 |
| 3. Drucksteuerung            | 7. Hochdruckschlauch mit Überwurfmutter W 21,8, für die Druckflasche mit G3/4-Gewinde ist eine Reduktion für K 115/R zu verwenden |
| 4. Zapfkopf (A, S, M-system) | 8. Getränk                                                                                                                        |

### **13. ANSCHLUSS UND REGELUNG VON KONTAKT 155/R AN CO<sub>2</sub> -DRUCKFLASCHE**

1. Schrauben Sie die Schnellkupplung auf den Zapfkopf.
2. Schieben Sie den Schlauch 3/8 und 3/8 auf die Schnellkupplung am Zapfkopf.
3. Schließen Sie den Schlauch 3/8 und 3/8 an die sich an der Kühlanlage befindlichen Schnellkupplungen entsprechend der Beschreibung auf dem Etikett an, das sich über den Schnellkupplungen befindet.
4. Schrauben Sie den Hochdruckschlauch mit der Überwurfmutter an die CO<sub>2</sub>-Druckflasche.
5. Setzen Sie den Zapfkopf auf das Fass mit dem Getränk, aber lassen Sie den Zapfkopf geöffnet (in oberer Position).
6. Öffnen Sie das Absperrventil an der CO<sub>2</sub>-Druckflasche und stellen Sie mit den sich oben am Kühler befindlichen Stellschrauben den gewünschten Druck für beide voneinander unabhängigen Leitungen ein. (Der eingestellte Druck wird auf den Manometern auf der Vorderseite der Kühlanlage angezeigt).
7. Schlagen Sie das Fass mit dem Zapfkopf an.

 **ACHTUNG:** Überprüfen Sie nach dem Anschließen, ob alle Verbindungen ausreichend dicht sind.

Wenn alles in Ordnung ist, überprüfen Sie die Thermostateinstellung (Position Aus). Schließen Sie den Kühler an das Stromnetz an. Schlagen Sie anschließend mit dem Zapfkopf das Fass an und stellen Sie den erforderlichen Druck ein (1.0-3.4 bar) und durch Drehen des Hahnhebels bedienen Sie die Getränkeleitung. Sofern sich im Kühler Reinigungslösungs- oder Wasserrückstände befinden, halten Sie den Hahn so lange, bis nur noch das Getränk aus der Leitung fließt. Stellen Sie den Thermostat auf die gewünschte Getränketemperatur ein.

## 14. ARBEITSWEISE MIT SCHNELLKUPPLUNGEN (siehe Abb. 14.):

### 14.1 Montage der Schnellkupplungen:

Halten Sie die Schnellkupplung fest und schieben Sie den Schlauch in Richtung Schnellkupplungskörper bis zum Anschlag (ca. 20 mm) hinein. Um eine perfekte Verbindung zu gewährleisten, muss der Schlauch gerade geschnitten sein. Lässt sich der Schlauch nicht hineinschieben, ist das Ende anzufeuchten.

### 14.2 Demontage der Schnellkupplungen:

Drücken Sie den grauen Ring in Richtung Schnellkupplungskörper und ziehen Sie den Schlauch heraus.

 **ACHTUNG:** Wenn Sie den Schlauch herausziehen, ohne auf den grauen Ring zu drücken, wird die Schnellkupplung noch tiefer in den Schlauch gebohrt.

 **ACHTUNG:** Bei der Demontage dürfen die Schläuche nicht unter Druck stehen.

## 15. TEMPERATUR UND EINSTELLUNG (siehe Abb. 15.):

Die Temperatursteuerung für das gekühlte Getränk erfolgt mit dem mechanischen Thermostat im Bereich von 2 °C bis 8 °C. Der Thermostat ist mit der Zahlenskala 1-7 versehen.

 **ACHTUNG:** Wenn Sie den Kühler zum Kühlen von alkoholfreien Getränken verwenden, stellen Sie das Thermostaträdchen höchstens auf Stufe Nr. 5, andernfalls kann das Getränk in der Kühlerleitung gefrieren und dadurch die Anlage beschädigen.

 **Max. Einlassgetränktemperatur 25 °C.**

## 16. FASS AN- UND ABSCHLAGEN (siehe Abb. 16.):

### 16.1 Fass anschlagen:

Vorgehensweise beim Anschlagen des S-system-Zapfkopfs am Fass.

### 16.2 Fass abschlagen:

Vorgehensweise beim Abschlagen des S-system-Zapfkopfs am Fass.

### 16.3 Fass anschlagen:

Vorgehensweise beim Anschlagen des A-system-Zapfkopfs am Fass.

### 16.4 Fass abschlagen:

Vorgehensweise beim Abschlagen des A-system-Zapfkopfs am Fass.

 **ACHTUNG:** Vergewissern Sie sich vor dem Anschlagen des Fasses, dass der Adapter sauber ist!

## 17. INBETRIEBNAHME:

1. Schließen Sie die Luftleitung und Bierleitung an
2. Stellen Sie den Thermostat auf die Position „0“.
3. Schließen Sie den Schlauch an das Stromnetz an.
4. Schlagen Sie das Fass an, siehe Punkt 16 - Fass anschlagen.
5. Schalten Sie den Luftkompressor mit dem Schalter ein und stellen Sie den gewünschten Druck ein.
6. Überprüfen Sie, ob alle Verbindungen ausreichend abgedichtet sind.

**⚠ ACHTUNG:** Schlagen Sie bei einer undichten Stelle das Fass ab - siehe Punkt 16 und schalten Sie die Anlage aus. Reparieren Sie eine evtl. undichte Stelle an der Leitung. Befindet sich in der Anlage eine undichte Stelle oder wenn Sie nicht mehr weiter wissen, wenden Sie sich bitte an den Service.

7. Zapfen Sie mit dem Zapfhahn das Getränk und überprüfen Sie, dass sich kein Wasser in der Anlage befindet.

**⚠ ACHTUNG:** Stellen Sie nicht auf maximale Kühlung, wenn sich in der Anlage Wasser befindet. Es kann in der Getränkeleitung gefrieren und die Anlage beschädigen.

8. Stellen Sie den Thermostat auf die gewünschte Temperatur ein - siehe Punkt 15.
9. Nun wird das Getränk gekühlt. Danach (nach ca. 5-10 Minuten) können Sie Ihr erstes Getränk zapfen.

## 18. ERSATZTEILE:

Bei Ersatzteilbestellungen bitte immer Folgendes angeben:

- den Produkttyp
- das Baujahr
- die Produktionsnummer
- den vollständigen Ersatzteilnamen, einschließlich der Nummer

### **Bestellung von Teilen:**

VERWENDEN SIE STETS ORIGINALTEILE. Der Hersteller sowie der Lieferant übernimmt für Nichtoriginalteile oder für nicht vom Hersteller empfohlene Teile keine Haftung.

## 19. HYGIENISCHE REINIGUNG MIT WASSER (siehe Abb. 19.):

### **(Hygieneadapter)**

Schließen Sie den Hygieneadapter (ist nicht im Lieferumfang enthalten) mit einem Schlauch an die Wasserleitung an.

### **Ablauf der hygienischen Reinigung:**

Wenn das Fass leergezapft ist, schlagen Sie den Zapfkopf auf die gleiche Weise auf den Hygieneadapter, wie beim Fass anschlagen. Öffnen Sie nach dem Anschlagen den Zapfhahnhebel und halten Sie diesen solange geöffnet, bis klares Wasser aus dem Hahn kommt (es werden alle Getränke- und teilweise Ablagerungen ausgespült).

Verwenden Sie zur effizienteren hygienischen Reinigung der Kühlanlage hygienische Reinigungskugeln, welche Sie in den sich hinter dem Zapfkopf befindlichen Schlauch geben und mit Wasserdruck durch die Getränkeleitung spülen.

**⚠ ACHTUNG:** Die maximale Wassertemperatur darf nicht über 25 °C liegen.

**i ANMERKUNG:** Der Hygieneadapter ist nicht im Lieferumfang enthalten. Er ist als Kühlerzubehör erhältlich.

**i ANMERKUNG:** Vergessen Sie nicht, den Zapfhahn abzunehmen sowie die hygienischen Reinigungskugeln herauszunehmen.

## 20. WARTUNG (siehe Abb. 20.):

Spülen Sie die Getränkeleitung des Kühlers nach jeder Verwendung mit Wasserdruck (siehe hygienische Reinigung mit Wasser). Verwenden Sie zum leichteren Spülen einen Hygieneadapter entsprechend der Art Ihres Zapfkopfs (der Hygieneadapter ist nicht im Lieferumfang enthalten). Einmal alle 14 Tage

ist der Kühler chemisch zu reinigen

Dies erfolgt durch eine hierfür berechnigte Person. Jeden Monat ist zu überprüfen, ob der Kondensator sauber ist bzw. ist der Schmutz mit Druckluft oder durch Abkehren zu entfernen, andernfalls könnte die Kühlleistung abnehmen oder der Kühler beschädigt werden.

## 21. ÜBERPRÜFUNG VOR JEDER VERWENDUNG:

1. Visuelle Überprüfung.
2. Überprüfung des Stromzuleitungskabels.
3. Verstopfung des Kondensators (bei übermäßiger Verstopfung ist dieser öfter als 1x monatlich zu reinigen).

**⚠ ACHTUNG:** Werden Mängel an der Anlage festgestellt, die Anlage bitte nicht benutzen.

## 22. PERIODISCHE ÜBERPRÜFUNGEN:

- ✓ 1x wöchentlich überprüfen, ob das Stromzuleitungskabel nicht beschädigt ist und der Stecker fest in der Steckdose steckt.
- ✓ 1x wöchentlich überprüfen, dass die Anlage keiner Strahlungswärme ausgesetzt ist.

- ✓ 1x wöchentlich überprüfen, dass die Luftzirkulation durch nichts behindert wird.
- ✓ 1x monatlich den Kondensator des Kühlsystems überprüfen und regelmäßig reinigen.
- ✓ 1x jährlich die elektrische Sicherheit durch einen Revisionstechniker überprüfen lassen.

## 23. UMWELTSCHUTZ:

### Abfalltrennung:



Dieses Produkt darf nicht über den kommunalen Abfall entsorgt werden. In der Tschechischen Republik erfolgt die Entsorgung von Elektroabfall im Rahmen des Remasystems ([www.remasystem.cz](http://www.remasystem.cz)).

### **In anderen Staaten als der Tschechischen Republik gelten die örtlichen Vorschriften für die Abfalltrennung.**

Durch die Abfalltrennung können verwendete Produkte und Verpackungsmaterialien recycelt und wiederverwendet werden. Die Wiederverwendung von recycelten Materialien trägt zum Schutz der Umwelt vor Verschmutzung bei und reduziert den Rohstoffverbrauch. In den örtlichen Vorschriften kann die Art der Entsorgung von Haushaltsgeräten in Sammelstellen oder an dem Ort geregelt sein, wo das Produkt gekauft wurde.



## 24. FEHLERTABELLE:

Fehler	Ursache	Behebung
es fließt kein Getränk	das Fass wurde falsch angeschlagen	überprüfen Sie, ob der Zapfkopfhebel nach unten gedrückt ist
		Anlage mit integriertem Kompressor - Schalter einschalten
	dass Wasser ist nach der hygienischen Reinigung gefroren	Anlage ausschalten und warten, bis das Getränk wieder zu fließen beginnt (dies kann mehrere Minuten, aber auch Stunden dauern!)
das Getränk ist nicht genügend gekühlt	der Kompensator ist geschlossen	den Kompensatorhebel am Zapfhahn bewegen
	falsch eingestellter Thermostat	drehen Sie das Thermostaträdchen nach rechts zu Nummer 7
	schlechte Luftzirkulation	überprüfen Sie die Kondensatorlamellen, ob sie verstopft sind
der Hahn zuckt, das Getränk schießt heraus	die Anlage ist überhitzt	stellen Sie die Anlage in einer kühleren Umgebung auf
	zu hoher Druck	reduzieren Sie den Druck am Druckmedium und im Fass
der Luftkompressor schaltet sich nicht ein		schalten Sie den Schalter am Kühler ein
der Luftkompressor schaltet sich nicht aus	undichte Verbindungen	ziehen Sie den Luftschlauch heraus und schieben Sie ihn wieder hinein, ziehen Sie die Muttern am Zapfkopf fest
das Bier schäumt übermäßig		reduzieren Sie die Getränketemperatur - drehen Sie das Thermostaträdchen nach rechts
		kompensieren Sie den Durchlauf, indem Sie den Kompensatorhebel nach oben stellen
undichte Schnelkupplungen	falsch eingeschobener Schlauch	ziehen Sie den Schlauch heraus und überprüfen Sie, dass sich keine scharfe Kante an diesem befindet bzw. kürzen Sie ihn mit einem Messer
	am Schlauch befinden sich Ritzen	ziehen Sie den Schlauch heraus und kürzen Sie ihn um ca. 2 cm

**i ANMERKUNG:** Tritt der Fehler nach den vorgenannten empfohlenen Überprüfungen weiterhin auf, wenden Sie sich bitte an den Service.

### **Bitte geben Sie bei der Servicemeldung Folgendes an:**

- die Fehlerart
- den Produkttyp
- das Baujahr
- die Produktionsnummer des Produkts (befindet sich auf dem Typenschild)



PRODUKT MODELL	LEISTUNG (HP)	LEISTUNG (W)	MAXIMALE LEISTUNG (L/STD.) ZU 0°C/TK 45°C	KONTINUIERLICHE LEISTUNG (L/STD.)	WÄRMEGEFÄLLE $\Delta t$ (°C)	KÜHLMITTELTYP	SPANNUNG	ANSCHLUSSLEISTUNG (W)	STROM (A)
<b>PYGMY 20</b> Green Line new	1/8	280	25	20	10	R290	220-240V 50Hz~1	253	1,10
<b>PYGMY 20/K</b> Green Line new	1/8	280	25	20	10	R290	220-240V 50Hz~1	322	1,40
<b>PYGMY 25</b> Green Line new	1/8	280	35	25	10	R290	220-240V 50Hz~1	299	1,30
<b>PYGMY 25/K</b> Green Line new	1/8	280	35	25	10	R290	220-240V 50Hz~1	368	1,60
<b>KONTAKT 40</b> Green Line new	1/5	510	50	40	10	R290	220-240V 50Hz~1	322	1,40
<b>KONTAKT 40/K</b> Green Line new	1/5	510	50	40	10	R290	220-240V 50Hz~1	391	1,70
<b>KONTAKT 40/Kprofi</b> Green Line new	1/5	510	50	40	10	R290	220-240V 50Hz~1	391	1,70
<b>KONTAKT 70</b> Green Line new	1/3	860	90	70	10	R290	220-240V 50Hz~1	506	2,20
<b>KONTAKT 70/K</b> Green Line new	1/3	860	90	70	10	R290	220-240V 50Hz~1	598	2,60
<b>KONTAKT 155</b> Green Line new	3/4	1550	160	120	10	R290	220-240V 50Hz~1	874	3,80
<b>KONTAKT 155/K</b> Green Line new	3/4	1550	160	120	10	R290	220-240V 50Hz~1	966	4,20
<b>KONTAKT 155/R</b> Green Line new	3/4	1550	160	120	10	R290	220-240V 50Hz~1	874	3,80
<b>PYGMY 35/Kprofi</b> Green Line new	1/8	310	40	35	10	R290	220-240V 50Hz~1	368	1,60

## IMPORTANT

Le présent manuel comporte les instructions d'installation, d'utilisation et de service de l'équipement. Le présent manuel fait partie intégrante de la machine. Il doit être déposé auprès de l'équipement pendant toute sa durée de vie et fourni à l'utilisateur à chaque fois que l'équipement est installé, déplacé, utilisé ou entretenu.

Lisez soigneusement le présent manuel avant l'installation et l'utilisation de l'équipement, il contient des informations importantes pour garantir que toutes les activités sont réalisées en bonne et due forme et en toute sécurité.

En raison de l'amélioration constante des produits, les images sont dans le manuel uniquement à titre indicatif et peut différer des biens achetés.

Ce manuel est une traduction du manuel d'origine tchèque.

### LINDR.CZ s.r.o.

Sadová 132  
503 15 Nechanice, Czech Republic

portable : + 420 775 715 494

tél. : +420 495 447 239

e-mail : info@lindr.cz

web : [www.lindr.cz](http://www.lindr.cz), [www.lindr.eu](http://www.lindr.eu)

38

## SYMBOLES ET SIGNES UTILISÉS DANS LE MODE D'EMPLOI :



### ATTENTION :

Le non-respect des instructions peut entraîner un accident ou un endommagement de l'appareil.



### REMARQUE :

Le présent symbole indique les informations et conseils recommandés pour l'utilisateur.



### DANGER :

Danger d'accident par courant électrique.



### ATTENTION :

**Le système de refroidissement comporte le réfrigérant inflammable R290 (propane) !**



## Sommaire :

1.	Introduction	.....	40
2.	Description de l'équipement de refroidissement	.....	40
3.	Plaque de production	.....	40
4.	Instructions générales, mesures et instructions de sécurité	.....	40
5.	Installation et placement	.....	41
6.	Branchement électrique	.....	42
7.	Tests	.....	42
8.	Garantie	.....	42
9.	Composante de l'emballage	.....	42
10.	Montage du robinet de soutirage	.....	42
11.	Composition de la tête de soutirage	.....	43
12.	Raccordement de boisson et pressurisation	.....	43
13.	Branchement et régulation KONTAKT 155/R Green Line new	.....	44
14.	Comment manipuler les raccords rapides	.....	45
15.	Température et réglage	.....	45
16.	Perçage du fût et retrait	.....	45
17.	Mise en service	.....	46
18.	Pièces de rechange	.....	46
19.	Nettoyage à l'eau	.....	46
20.	Entretien	.....	47
21.	Contrôle avant chaque utilisation	.....	47
22.	Contrôles périodiques	.....	47
23.	Protection de l'environnement	.....	47
24.	Tableau des dysfonctionnements	.....	48

## 1. INTRODUCTION :

Nous vous remercions d'avoir décidé d'acheter le produit LINDR.

## 2. DESCRIPTION DE L'ÉQUIPEMENT DE REFROIDISSEMENT :

La tireuse de boissons avec compresseur intégré est destinée au refroidissement des boissons, au soutirage et au service d'une bière et de boissons refroidies avec qualité.

L'unité moderne de refroidissement avec compresseur Lindr utilise l'énergie d'entrée pour un passage direct au froid, garantissant ainsi une demande minimale en énergie et une bière parfaitement refroidie.

### Le présent manuel est destiné aux modèles

PYGMY 20 Green Line new  
PYGMY 20/K Green Line new  
PYGMY 25 Green Line new  
PYGMY 25/K Green Line new  
PYGMY 35/Kprofi Green Line new  
KONTAKT 40 Green Line new  
KONTAKT 40/K Green Line new  
KONTAKT 40/Kprofi Green Line new  
KONTAKT 70 Green Line new  
KONTAKT 70/K Green Line new  
KONTAKT 155 Green Line new  
KONTAKT 155/K Green Line new  
KONTAKT 155/R Green Line new

## 3. PLAQUE DE PRODUCTION :



## 4. INSTRUCTIONS GÉNÉRALES, MESURES ET INSTRUCTIONS DE SÉCURITÉ :

Lors de l'utilisation, veillez au respect des instructions basiques de sécurité données par le fabricant de cet équipement. L'équipement de refroidissement est destiné au refroidissement des boissons soutirées. Toute autre utilisation est considérée comme interdite et, par conséquent, dangereuse. Le fournisseur ne répond

pas des dommages dus à une mauvaise utilisation.

**NE PAS UTILISER L'ÉQUIPEMENT À D'AUTRES FINS QUE CELLE DÉTERMINÉE PAR LE FABRICANT !**

**Les appareils répondent à la classe de protection IP21.**

**Règles générales de sécurité. Respectez les instructions suivantes de sécurité.**

Le fournisseur ne répond pas des dommages dus à une activité réalisée sur le présent équipement sans respect des instructions suivantes !

**⚠ ATTENTION :** Les enfants âgés de 15 ans et plus et les personnes avec des capacités physiques, sensorielles ou mentales amoindries ou un manque d'expérience et de connaissances peuvent utiliser cet appareil s'ils sont sous surveillance ou s'ils ont été informés de l'utilisation sécurisée de l'appareil et s'ils en comprennent les éventuels dangers.

**⚠ ATTENTION :** Les enfants ne doivent pas jouer avec l'appareil. Rangez tout le matériel d'emballage hors de portée des enfants (comporte un emballage plastique – étouffement possible d'un enfant).

**⚠ ATTENTION :** Des enfants sans surveillance ne doivent pas réaliser le nettoyage et l'entretien de l'appareil effectués par l'utilisateur.

**⚠ ATTENTION :** Avant le branchement de l'arrivée principale d'électricité, contrôlez la tension et la fréquence correspondent aux données indiquées sur l'équipement.

**⚠ ATTENTION :** Assurez-vous toujours que la prise de courant électrique dans laquelle vous branchez le refroidisseur correspond à la spécification sur la plaque de production (tension, fréquence, puissance).

**⚠ ATTENTION :** Avant chaque intervention dans l'équipement, par ex. nettoyage et entretien de l'appareil, débranchez TOUJOURS l'appareil de l'arrivée d'énergie électrique, placez le thermostat en position "O" et retirez la fiche.

⚠ **ATTENTION** : Ne placez jamais d'outils ou d'autres objets dans l'hélice du ventilateur.

⚠ **ATTENTION** : Ne touchez jamais les parties électriques avec les mains mouillées ou humides.

⚠ **ATTENTION** : Ne bloquez jamais l'arrivée d'air pour une garantie de la puissance de l'unité de refroidissement.

⚠ **ATTENTION** : Lors du nettoyage, la température de l'eau ne doit pas excéder 25 °C !

⚠ **ATTENTION** : Assurez-vous toujours que la prise de courant électrique dans laquelle vous allez brancher le refroidisseur est librement accessible, pour que la fiche puisse être immédiatement enlevée en cas de besoin.

⚠ **ATTENTION** : Saisissez et retirez la fiche lors de son retrait de la prise. Ne tirez en aucun cas sur le câble d'alimentation, risque d'endommagement.

⚠ **ATTENTION** : Retirez la fiche de la prise d'énergie électrique pour une extinction complète de l'équipement.

⚠ **ATTENTION** : En cas d'endommagement de l'installation électrique du produit, un technicien de service formé doit être appelé. N'effectuez en aucun cas de réparation vous-mêmes.

⚠ **ATTENTION** : **Le système de refroidissement comporte le réfrigérant inflammable R290 (propane) !**



⚠ **ATTENTION** : L'entretien exceptionnel et la maintenance et les réparations du système de refroidissement doivent être réalisés par des techniciens formés, accrédités, familiarisés avec les systèmes de refroidissement et électriques. Les techniciens devraient être spécialement formés et qualifiés pour la manipulation des substances inflammables pour la maintenance et la réparation des refroidisseurs avec le réfrigérant R290. Respectez les réglementations de base et les mesures de sécurité concernant la maintenance et les réparations !

⚠ **ATTENTION** : N'utilisez pas de flamme ouverte et de source potentielle d'étincelles à proximité d'un refroidisseur utilisant le réfrigérant **R290** !

⚠ **ATTENTION** : Après le déballage, placez le refroidisseur de façon à ce que la chaleur créée par l'unité de refroidissement puisse être suffisamment aérée.

⚠ **ATTENTION** : Des objets pouvant empêcher la circulation de l'air ne doivent pas être posés sur le refroidisseur.

### 5. INSTALLATION ET PLACEMENT :

Posez le refroidisseur sur une base stable en position horizontale (inclinaison maximale autorisée 2 degrés). Une circulation libre de l'air est nécessaire autour de l'équipement.

- Assurez un espace suffisamment libre pour la circulation de l'air et l'évacuation de la chaleur.
- Assurez une quantité suffisante d'air frais.
- L'équipement ne doit pas être placé dans un espace fermé.
- L'équipement ne doit pas être placé à proximité de sources de chaleur ou exposé aux rayons directs du soleil.

La distance minimale entre les orifices d'aération et un obstacle empêchant la circulation de l'air doit être de 30 cm. La distance minimale est de 7 cm dans un endroit où il n'y a aucun orifice d'aération. Vous utiliserez au mieux l'équipement dans une pièce froide et bien aérée. L'équipement est destiné à une utilisation à une température ambiante de 16 °C min. et 32 °C max.

⚠ **ATTENTION** : **L'équipement NE DOIT PAS être utilisé à une température ambiante inférieure à 0 °C.** L'équipement est destiné à une utilisation dans un environnement normal, à un emploi uniquement sous un toit, protégé de la pluie et des rayons du soleil. Classe climatique N.

⚡ **DANGER** : protégez le refroidisseur et le branchement électrique contre la pluie et l'aspersion d'eau !

⚠ **ATTENTION** : Ne posez en aucun cas le refroidisseur sur le côté, et ce ni même lors du transport.

**i REMARQUE :** Pour une bonne marche et une puissance maximale de l'équipement, il est important de ne recouvrir aucun des orifices d'aération et d'assurer une circulation suffisante de l'air.

## 6. BRANCHEMENT ÉLECTRIQUE :

Branchez l'équipement au raccordement électrique selon la spécification sur la plaque de production de l'équipement concerné. L'installation électrique est soumise aux règlements locaux. Si l'alimentation (câble d'alimentation) est endommagée, elle doit être remplacée par le fabricant, son technicien de service ou une personne de même qualification, pour empêcher la naissance d'une situation dangereuse.

**⚠ DANGER :** Si l'alimentation câble est endommagée, n'utilisez et n'allumez pas l'équipement !

## 7. TESTS :

Le produit est livré de façon à être prêt pour une utilisation immédiate.

## 8. GARANTIE :

Une garantie selon les dispositions juridiques générales de la République tchèque ou selon un accord commercial est fournie pour l'équi-

pement. Pendant la période de garantie, nous supprimons gratuitement les défauts apparus sur le produit n'ayant pas été causés par une usure excessive, une mauvaise utilisation, manipulation, un mauvais entreposage ou une utilisation du produit en contradiction avec le mode d'emploi et sa structure déterminée pour la fonction donnée par le fabricant. Les matériaux remplacés pendant la garantie sont notre propriété. Le service agréé décide toujours du bien-fondé d'une garantie. Une garantie fournie par un vendeur hors du territoire de la République tchèque est régie par un accord entre le vendeur et l'acheteur dans leur relation mutuelle, n'étant pas une relation directe avec le fabricant. Ce fait ne donne pas à l'acheteur de droit à l'application d'une garantie chez le fabricant. Le transport ou les autres frais ne font pas l'objet d'une garantie.

## AVERTISSEMENT :

L'équipement électrique et les appareils doivent être révisés – contrôlés à la date selon la législation en vigueur du pays dans lequel l'équipement est exploité. Seule une personne ayant un agrément valide pour cette activité peut réaliser des révisions de l'installation électrique. Le fabricant ou le service agréé réalisent l'entretien, les réparations, la fourniture des pièces de rechange et les contrôles.

## 9. COMPOSANTE DE L'EMBALLAGE (voir Fig. 9.):

1. Robinet de soutirage (l'emballage de l'équipement à deux robinets comporte 2 robinets de soutirage.)
2. Récipient d'égouttage
3. Clé pour robinets

## 10. MONTAGE DU ROBINET DE SOUTIRAGE (voir Fig. 10.):

1. Tournez le levier du compensateur (1.) vers le bas (voir image). Vous réglez le débit optimal et que vous demandez avec la manette du compensateur sur le robinet.
2. Installez le robinet en position perpendiculaire sur l'embout multipans.
3. Bloquez-le avec l'écrou à chapeau et tournez vers la gauche (desserrez vers la droite).
4. Finissez le serrage avec la clé jointe.

## 11. COMPOSITION DE LA TÊTE DE SOUTIRAGE (voir Fig. 11.):

### 11.1 Sortie pour la pressurisation du fût :

Variante de branchement avec sortie, le tuyau étant installé sur la sortie et étant fixé par une bride.

**⚠ ATTENTION :** Avant de visser le raccord rapide sur le filet 5/8", assurez-vous que le clapet à lèvres (clapet anti-retour) est inséré sur la tête de soutirage (entrée d'air du médium compressé 11.A).

### 11.2 Sortie pour la boisson :

Vissez le raccord rapide F 5/8" x 3/8" (9,5 mm) sur la tête de soutirage.

## 12. RACCORDEMENT DE BOISSON ET PRESSURISATION (voir Fig. 12.):

### 12.1 Raccordement et pressurisation avec compresseur intégré (équipement à robinet unique):

PYGMY 20/K Green Line new, PYGMY 25/K Green Line new, PYGMY 35/Kprofi Green Line new, KONTAKT 40/K Green Line new, KONTAKT 40/Kprofi Green Line new, KONTAKT 70/K Green Line new, KONTAKT 155/K Green Line new

- |                                       |                                  |
|---------------------------------------|----------------------------------|
| 1. Entrée boisson                     | 5. Raccord rapide F 5/8 x 9,5 mm |
| 2. Sortie air                         | 6. Raccord rapide F 5/8 x 8 mm   |
| 3. Interrupteur du compresseur        | 7. Boisson                       |
| 4. Tête de soutirage (A, S, M-system) |                                  |

### 12.2 Raccordement et pressurisation avec mini-bonbonne de CO<sub>2</sub> (équipement à robinet unique):

PYGMY 20 Green Line new, PYGMY 25 Green Line new, KONTAKT 40 Green Line new, KONTAKT 70 Green Line new, KONTAKT 155 Green Line new

- |                                       |                                                          |
|---------------------------------------|----------------------------------------------------------|
| 1. Entrée boisson                     | 5. Clapet à lèvres pour mini-bonbonne de CO <sub>2</sub> |
| 2. Tête de soutirage (A, S, M-system) | 6. Raccord rapide F 7/16 x 8 mm                          |
| 3. Raccord rapide F 5/8 x 9,5 mm      | 7. Boisson                                               |
| 4. Raccord rapide F 5/8 X 8 mm        |                                                          |

### 12.3 Raccordement et pressurisation avec compresseur intégré (équipement à deux robinets):

KONTAKT 40/K Green Line new, KONTAKT 40/Kprofi Green Line new, KONTAKT 70/K Green Line new, KONTAKT 155/K Green Line new

- |                                       |                                  |
|---------------------------------------|----------------------------------|
| 1. Entrée boisson                     | 5. Raccord rapide F 5/8 x 8 mm   |
| 2. Sortie air                         | 6. Raccord rapide Y 8 x 8 x 8 mm |
| 3. Tête de soutirage (A, S, M-system) | 7. Boisson                       |
| 4. Raccord rapide F 5/8 x 9,5 mm      | 8. Interrupteur du compresseur   |

### Compresseur d'air intégré

Uniquement pour les modèles avec compresseur d'air intégré PYGMY 35/Kprofi Green Line new, PYGMY 20/K Green Line new, PYGMY 25/K Green Line new, KONTAKT 40/K Green Line new, KONTAKT 70/K Green Line new, KONTAKT 155/K Green Line new.

Un mini-compresseur d'air est intégré dans l'équipement de refroidissement. La régulation automatique de la pression est réglée dans une étendue 2,8-3,2 bars. Pour les modèles K profi, la pression peut être réglée d'une manière fluide dans une étendue 1,0-3,4 bars. La valeur de la pression réglée est affichée en bars sur le manomètre. Le compresseur peut être éteint de manière indépendante par un interrupteur. La sortie de la distribution d'air du refroidisseur se termine par un raccord rapide 5/16 (8 mm) et est désignée par l'inscription AIR. Le compresseur d'air est sans entretien, muni d'un filtre moléculaire d'air aspiré.



**12.4 Raccordement et pressurisation avec bonbonne classique de CO<sub>2</sub> (équipement à deux robinets):** KONTAKT 40 Green Line new, KONTAKT 70 Green Line new, KONTAKT 155 Green Line new

- |                                       |                                         |
|---------------------------------------|-----------------------------------------|
| 1. Entrée boisson                     | 5. Raccord rapide Y 8 x 8 x 8 mm        |
| 2. Tête de soutirage (A, S, M-system) | 6. Soupape de réduction CO <sub>2</sub> |
| 3. Raccord rapide F 5/8 x 9,5 mm      | 7. Raccord rapide F 7/16 x 8 mm         |
| 4. Raccord rapide F 5/8 x 8 mm        | 8. Boisson                              |

**Autres possibilités de pressurisation :**

Par compresseur PUMA 1HP et 1/2HP, compresseur LEONARDO 1HP, compresseur AIRCRAFT 1HP, bonbonnes classiques de gaz biogon, N<sub>2</sub>.

**12.5 Raccordement : KONTAKT 155/R Green Line new utilisation pour pressurisation avec bonbonne classique de CO<sub>2</sub> (équipement à deux robinets)**

- |                                       |                                                                                                                                                       |
|---------------------------------------|-------------------------------------------------------------------------------------------------------------------------------------------------------|
| 1. Entrée boisson                     | 5. Raccord rapide F 5/8 x 9,5 mm                                                                                                                      |
| 2. Sortie CO <sub>2</sub>             | 6. Raccord rapide F 5/8 x 9,5 mm                                                                                                                      |
| 3. Commande de la pression            | 7. Tuyau haute pression avec écrou à chapeau W 21,8, un adaptateur pour K 115/R devant être utilisé pour une bouteille sous pression avec filet G3/4. |
| 4. Tête de soutirage (A, S, M-system) | 8. Boisson                                                                                                                                            |

**13. BRANCHEMENT ET RÉGULATION KONTAKT 155/R Green Line new À BOUTEILLE SOUS PRESSION DE CO<sub>2</sub>:**

1. Vissez les raccords rapides sur la tête de soutirage.
2. Insérez le tuyau 3/8 et 3/8 dans les raccords rapides sur la tête de soutirage.
3. Raccordez le tuyau 3/8 et 3/8 aux raccords rapides placés sur l'équipement de refroidissement selon la description sur l'étiquette se trouvant au-dessus des raccords rapides.
4. Vissez le tuyau haute pression à la bouteille sous pression de CO<sub>2</sub> à l'aide de l'écrou à chapeau.
5. Installez la tête de soutirage sur le fût de boisson, mais laissez-la en position fermée (position haute).
6. Ouvrez la soupape de fermeture de la bouteille sous pression de CO<sub>2</sub> et réglez la pression réclamée pour les deux conduites indépendantes avec les vis de régulation en haut sur le refroidisseur. (La pression réglée s'affiche sur les manomètres sur le devant de l'équipement de refroidissement).
7. Percez le fût à l'aide de la tête de soutirage.

 **ATTENTION :** Après branchement, contrôlez que tous les joints sont suffisamment étanches.

Si tout est en ordre, contrôlez le réglage du thermostat (position éteinte). Raccordez le refroidisseur au réseau électrique. Puis percez le fût à l'aide de la tête de soutirage et pressurisez à la pression demandée (1,0-3,4 bars) et faites couler la boisson à travers la conduite par un mouvement de la manette du robinet. S'il y a des résidus de solution nettoyante ou d'eau dans le refroidisseur, maintenez la manette du robinet jusqu'à ce que la boisson toute seule s'écoule du robinet. Réglez le thermostat à la température demandée pour la boisson.



## 14. COMMENT MANIPULER LES RACCORDS RAPIDES (voir Fig. 14.):

### 14.1 Montage des raccords rapides :

Saisissez le raccord rapide et insérez le tuyau vers le corps du raccord rapide jusqu'à la butée (environ 20 mm). Le tuyau doit être positionné de manière droite pour une liaison parfaite. Si le tuyau ne peut pas être inséré, il faut en humecter l'extrémité.

### 14.2 Démontage des raccords rapides :

Maintenez l'anneau gris vers le corps du raccord rapide et enlevez le tuyau.

**⚠ ATTENTION :** Si vous ne maintenez pas l'anneau gris et tirez sur le tuyau, le raccord rapide s'enfoncera encore plus dans le tuyau.

**⚠ ATTENTION :** Les tuyaux ne doivent pas être sous pression lors du démontage.

## 15. TEMPÉRATURE ET RÉGLAGE (voir Fig. 15.):

La température de la boisson refroidie est réglée par un thermostat mécanique dans une étendue 2 °C à 8 °C.

Une graduation chiffrée 1-7 se trouve sur le thermostat.

**⚠ ATTENTION :** Si vous utilisez le refroidisseur pour le refroidissement de boissons non alcoolisées, réglez la molette du thermostat au maximum au niveau n° 5, sinon la boisson peut geler dans la conduite du refroidisseur et l'équipement peut s'endommager.

**i Max. température d'entrée de la boisson 25 °C.**

## 16. PERÇAGE DU FÛT ET RETRAIT (voir Fig. 16.):

### 16.1 Perçage du fût :

Procédure de perçage du fût tête de soutirage S-system :

### 16.2 Retrait :

Procédure de retrait tête de soutirage S-system :

### 16.3 Perçage du fût :

Procédure de perçage du fût tête de soutirage A-system :

### 16.4 Retrait :

Procédure de retrait tête de soutirage A-system :

**⚠ ATTENTION :** Avant le perçage du fût, assurez-vous que l'adaptateur est propre !

## 17. MISE EN SERVICE :

1. Branchez la conduite d'air et la conduite de bière.
2. Réglez le thermostat en position "0".
3. Raccordez le refroidisseur au réseau électrique.
4. Percez le fût voir point 16, perçage du fût.
5. Allumez le compresseur d'air par l'interrupteur et pressurisez à la pression demandée.
6. Contrôlez que tous les joints sont suffisamment étanches.

**⚠ ATTENTION :** S'il y a un défaut d'étanchéité, retirez la tête de soutirage voir point 16, éteignez l'équipement. Réparez un éventuel défaut d'étanchéité sur la conduite. Si ce défaut se manifeste à l'intérieur de l'équipement ou si vous ne savez pas quoi faire, contactez le service.

7. Faites couler la boisson à l'aide du robinet de soutirage et contrôlez qu'il n'y a pas d'eau dans l'équipement.

**⚠ ATTENTION :** S'il y a de l'eau dans l'équipement, n'allumez pas au refroidissement maximal. La conduite de boisson peut geler et l'équipement peut s'endommager.

8. Réglez la température demandée sur le thermostat – voir point 15.
9. Maintenant la boisson est refroidie, après le refroidissement (environ 5-10 minutes), vous pouvez servir votre première boisson.

## 18. PIÈCES DE RECHANGE :

Toujours indiquer lors de la commande de pièces de rechange :

- type de produit
- année de production
- numéro de production
- nom complet de la pièce de rechange et son numéro

### **Commande de composantes :**

TOUJOURS UTILISER LES COMPOSANTES D'ORIGINE. Ni le fabricant ni le fournisseur n'endossent aucune responsabilité pour les composantes n'étant pas d'origine ou recommandées par le fabricant.

## 19. NETTOYAGE À L'EAU (voir Fig. 19.):

### **(adaptateur de nettoyage)**

Branchez l'adaptateur de nettoyage (ne fait pas partie de l'emballage) au système de conduite d'eau à l'aide d'un tuyau.

**⚠ ATTENTION:** La température maximale de l'eau ne doit pas excéder 25 °C.

### **Processus de nettoyage :**

Quand le fût est vide, accrochez a tête de soutirage à l'adaptateur de nettoyage de la même façon que si vous perciez le fût. Après accrochage, ouvrez la manette du robinet de soutirage et maintenez-la ouverte jusqu'à ce que de l'eau propre s'écoule du robinet (tous les résidus de boisson et partiellement de dépôt sont rincés). Pour une meilleure réalisation du nettoyage de l'équipement de refroidissement, utilisez des billes de nettoyage, que vous insérez dans le tuyau derrière la tête de soutirage et s'enfonçant dans la conduite de la boisson par la pression de l'eau.

**i REMARQUE :** L'adaptateur de nettoyage ne fait pas partie de l'emballage. Il peut être acheté en tant qu'accessoire du refroidisseur.

**i REMARQUE :** N'oubliez pas de démonter le robinet de soutirage et d'enlever la bille de nettoyage.

## 20. ENTRETIEN (voir Fig. 20.):

Après chaque utilisation, rincez la conduite de boisson du refroidisseur par de l'eau sous pression (voir Nettoyage à l'eau). Pour un rinçage plus simple, utilisez l'adaptateur de nettoyage selon le type de votre tête de soutirage (L'adaptateur de nettoyage ne fait pas partie de l'emballage). Le refroidisseur doit être nettoyé chimiquement au moins une fois tous

les 14 jours par une personne agréée. Il faut contrôler chaque mois la propreté du condensateur, purger les éventuelles impuretés par de l'air sous pression ou nettoyer par époussetage, dans le cas contraire existe un risque de diminution de la puissance de refroidissement ou d'endommagement du refroidisseur.

## 21. CONTRÔLE AVANT CHAQUE UTILISATION :

1. Contrôle visuel.
2. Contrôle de l'arrivée du câble.
3. Encrassement du condensateur (en cas d'encrassement excessif nettoyage plus fréquent qu'une fois par mois).

**⚠ ATTENTION:** Si vous constatez un dysfonctionnement, ne pas utiliser l'équipement.

## 22. CONTRÔLES PÉRIODIQUES :

- ✓ contrôlez 1x par semaine que le câble d'alimentation n'est pas endommagé et que la fiche électrique est bien enfoncée dans la prise.
- ✓ contrôlez 1x par semaine que l'équipement n'est pas exposé à une chaleur rayonnante.

✓ contrôlez 1x par semaine que rien n'empêche la circulation de l'air.

✓ contrôlez 1x par mois le condensateur de l'unité de refroidissement et nettoyez-le régulièrement.

✓ contrôlez 1x par an la sécurité électrique par un technicien de révision.

## 23. PROTECTION DE L'ENVIRONNEMENT :

### Tri des déchets :



Ce produit ne doit pas être éliminé avec les déchets communaux normaux. En République tchèque, les Déchets électriques sont pris en charge dans le cadre du Système Rema ([www.remasystem.cz](http://www.remasystem.cz)).

**Dans les autres pays que la République tchèque, le tri des déchets est soumis aux règlements locaux.**



Le tri des déchets permet un recyclage et une réutilisation des produits utilisés et des matériaux d'emballage. La réutilisation des matériaux recyclés aide à protéger l'environnement contre la pollution et à réduire la consommation de matières premières. Des règlements locaux peuvent aménager le mode d'élimination des appareils ménagers dans les centres de tris locaux ou dans le lieu d'achat du produit.

## 24. TABLEAU DES DYSFONCTIONNEMENTS :

<i>Dysfonctionnement</i>	<i>Cause</i>	<i>Suppression</i>
la boisson ne coule pas	fût mal percé	contrôlez que le levier de la tête de soutirage est appuyé vers le bas
		équipement avec compresseur intégré – allumer l'interrupteur
	eau gelée après nettoyage	éteindre l'équipement et attendre jusqu'à ce que la boisson recommence à couler (cela peut durer plusieurs minutes, mais aussi plusieurs heures !)
	compensateur fermé	faire bouger la manette du compensateur sur le robinet de soutirage
boisson peu refroidie	thermostat mal réglé	faites tourner la molette du thermostat vers la droite et le chiffre 7
	mauvaise circulation d'air	contrôlez si les lamelles du condensateur ne sont pas encrassées
	équipement en surchauffe	placez l'équipement dans un environnement plus froid
robinet saccadé, jets de boisson	pression trop élevée	diminution sur le média sous pression, réduire la pression dans le fût
compresseur d'air ne s'allumant pas		allumez l'interrupteur sur le refroidisseur
compresseur d'air ne s'éteignant pas	joints non étanches	enlevez et remettez le tuyau d'air resserrez les écrous sur la tête de soutirage
la bière mousse trop		diminuez la température de la boisson – faites tourner la molette du thermostat vers la droite
		compensez le débit, avec la manette du compensateur vers le haut
raccords rapides non étanches	tuyau mal enfoncé	l'enlevez, contrôlez qu'il n'y a pas de bord saillant sur le tuyau, éventuellement le raccourcir au couteau
	rayures sur le tuyau	l'enlevez et le raccourcir d'environ 2 cm

**i REMARQUE :** Si le dysfonctionnement perdure après ces contrôles recommandés, contactez le service d'entretien et de réparation.

### **N'oubliez pas de spécifier ce qui suit :**

- type de dysfonctionnement
- type de produit
- année de production
- numéro de production du produit (indiqué sur la plaque)

PRODUIT MODÈLE	PERFORMANCE DE REFROIDISSEMENT COMPRESSEUR		PERFORMANCE DE REFROIDISSEMENT COMPRESSEUR		CAPACITÉ DE REFROIDISSEMENT MAXIMALE (L / HEURE) 0°C/TK 45°C		PERFORMANCES DE REFROIDISSEMENT CONTINU		GAP THERMIQUE $\Delta t$ (°C)	TYPE RÉFRIGÉRANTS	TENSION	PUISSANCE (W)	INTENSITÉ DE COURANT (A)
	(HP)	(W)	(W)	(L/HEURE)	(L/HEURE)	(L/HEURE)	(L/HEURE)						
<b>PYGMY 20</b> Green Line new	1/8	280	280	25	20	10	20	10	10	R290	220-240V 50Hz~1	253	1,10
<b>PYGMY 20/K</b> Green Line new	1/8	280	280	25	20	10	20	10	10	R290	220-240V 50Hz~1	322	1,40
<b>PYGMY 25</b> Green Line new	1/8	280	280	35	25	10	25	10	10	R290	220-240V 50Hz~1	299	1,30
<b>PYGMY 25/K</b> Green Line new	1/8	280	280	35	25	10	25	10	10	R290	220-240V 50Hz~1	368	1,60
<b>KONTAKT 40</b> Green Line new	1/5	510	510	50	40	10	40	10	10	R290	220-240V 50Hz~1	322	1,40
<b>KONTAKT 40/K</b> Green Line new	1/5	510	510	50	40	10	40	10	10	R290	220-240V 50Hz~1	391	1,70
<b>KONTAKT 40/Kprofi</b> Green Line new	1/5	510	510	50	40	10	40	10	10	R290	220-240V 50Hz~1	391	1,70
<b>KONTAKT 70</b> Green Line new	1/3	860	860	90	70	10	70	10	10	R290	220-240V 50Hz~1	506	2,20
<b>KONTAKT 70/K</b> Green Line new	1/3	860	860	90	70	10	70	10	10	R290	220-240V 50Hz~1	598	2,60
<b>KONTAKT 155</b> Green Line new	3/4	1550	1550	160	120	10	120	10	10	R290	220-240V 50Hz~1	874	3,80
<b>KONTAKT 155/K</b> Green Line new	3/4	1550	1550	160	120	10	120	10	10	R290	220-240V 50Hz~1	966	4,20
<b>KONTAKT 155/R</b> Green Line new	3/4	1550	1550	160	120	10	120	10	10	R290	220-240V 50Hz~1	874	3,80
<b>PYGMY 35/Kprofi</b> Green Line new	1/8	310	310	40	35	10	35	10	10	R290	220-240V 50Hz~1	368	1,60

## DÔLEŽITÉ

Tato příručka obsahuje pokyny na inštaláciu, používanie a obsluhu zariadenia. Tato príručka je neoddeliteľnou súčasťou stroja. Musí byť uložená blízko zariadenia po celú dobu životnosti a poskytnutá používateľovi, kedykoľvek sa zariadenie bude inštalovať, premiestňovať, používať alebo udržiavať.

Pred inštaláciou a používaním zariadenia si pozorne prečítajte túto príručku, ktorá obsahuje dôležité informácie, aby sa zabezpečilo, že sa všetky činnosti sa budú vykonávať riadnym a bezpečným spôsobom.

Vzhľadom na neustále zlepšovanie výrobkov sú obrázky umiestnené v návode iba ilustratívne a môžu sa líšiť od zakúpeného tovaru.

Tento návod je prekladom pôvodného českého návodu.

### LINDR.CZ s.r.o.

Sadová 132  
503 15 Nechanice, Česká republika

mobil: + 420 775 715 494

tel.: +420 495 447 239

e-mail: info@lindr.cz

web: [www.lindr.cz](http://www.lindr.cz), [www.lindr.eu](http://www.lindr.eu)

50

## SYMBOLY A ZNAČKY POUŽÍVANÉ V NÁVODE NA POUŽITIE:



### POZOR:

*Nedodržanie pokynov môže byť príčinou úrazu alebo poškodenia prístroja.*



### POZNÁMKA:

*Tento symbol označuje informácie a odporúčané rady pre používateľov.*



### NEBEZPEČENSTVO:

*Nebezpečenstvo úrazu elektrickým prúdom.*



### POZOR:

**Chladiaci systém obsahuje horľavé chladivo R290 (propán)!**



**Obsah:**

1.	Úvod	.....	52
2.	Popis chladiaceho zariadenia	.....	52
3.	Výrobný štítok	.....	52
4.	Všeobecné inštrukcie, opatrenia a bezpečnostné pokyny	.....	52
5.	Inštalácia a umiestnenie	.....	53
6.	Elektrická prípojka	.....	54
7.	Testovanie	.....	54
8.	Záruka	.....	54
9.	Súčasť balenia	.....	54
10.	Montáž výčapného kohúta	.....	54
11.	Zostavenie narážачa	.....	54
12.	Pripojenie nápoja a tlakovanie	.....	55
13.	Pripojenie a regulácia KONTAKT 155/R Green Line new	.....	56
14.	Ako pracovať s rýchlospojkami	.....	56
15.	Teplota a nastavenie	.....	57
16.	Narazenie a odrazenie suda	.....	57
17.	Uvedenie do prevádzky	.....	58
18.	Náhradné diely	.....	58
19.	Sanitácia vodou	.....	58
20.	Údržba	.....	59
21.	Kontrola pred každým použitím	.....	59
22.	Periodické kontroly	.....	59
23.	Ochrana životného prostredia	.....	59
24.	Tabuľka porúch	.....	60

## 1. ÚVOD:

Ďakujeme vám, že ste sa rozhodli zakúpiť produkt LINDR.

## 2. OPIS CHLADIACEHO ZARIADENIA:

Výčapné zariadenie so zabudovaným kompresorom je určené na chladenie nápojov, stáča-  
nie a podávanie kvalitne vychladeného piva a  
nápojov.

Moderná kompresorová chladiaca jednotka  
Lindr využíva vstupnú energiu na priamy pre-  
vod na chlad, a tým zaručuje minimálnu ener-  
getickú náročnosť a výborne vychladené pivo.

### Tento návod je určený pre modely:

PYGMY 20 Green Line new  
PYGMY 20/K Green Line new  
PYGMY 25 Green Line new  
PYGMY 25/K Green Line new  
PYGMY 35/Kprofi Green Line new  
KONTAKT 40 Green Line new  
KONTAKT 40/K Green Line new  
KONTAKT 40/Kprofi Green Line new  
KONTAKT 70 Green Line new  
KONTAKT 70/K Green Line new  
KONTAKT 155 Green Line new  
KONTAKT 155/K Green Line new  
KONTAKT 155/R Green Line new

## 3. VÝROBNÝ ŠTÍTOK:



## 4. VŠEOBECNÉ INŠTRUKCIE, OPATRENIA A BEZPEČNOSTNÉ POKYNY:

Pri použití dbajte na dodržiavanie základných  
bezpečnostných pokynov stanovených výro-  
com tohto zariadenia. Chladiace zariadenie  
je určené pre prietokové chladenie nápojov.

Akékoľvek iné použitie sa považuje za neprí-  
pustné, a preto nebezpečné. Dodávateľ neručí  
za škody spôsobené nesprávnym používaním.

### ZARIADENIE NEPOUŽÍVAJTE NA INÉ ÚČELY, NEŽ URČIL VÝROBCA!

**Zariadenia spĺňajú bezpečnostné krytie IP21.**

### Všeobecné bezpečnostné pravidlá. Dodržuj- te tieto nasledujúce bezpečnostné pokyny.

Dodávateľ neručí za škody spôsobené činnos-  
ťou vykonávanou na tomto zariadení bez do-  
držovania nasledujúcich inštrukcií!

**⚠ POZOR:** Tento spotrebič môžu používať  
deti vo veku 15 rokov a staršie a osoby so zníže-  
nými fyzickými, zmyslovými alebo mentálnymi  
schopnosťami alebo nedostatkom skúseností  
a znalostí, pokiaľ sú pod dozorom, alebo boli  
poučené o používaní spotrebiča bezpečným  
spôsobom a rozumejú prípadným nebezpe-  
čenstvám.

**⚠ POZOR:** Deti sa nesmú so spotrebičom  
hrať. Uložte všetok obalový materiál mimo do-  
sahu detí (obsahuje igelitový obal – možnosť  
udusenía dieťaťa).

**⚠ POZOR:** Čistenie a údržbu spotrebiča vyko-  
návanú používateľom nesmú vykonávať deti  
bez dozoru.

**⚠ POZOR:** Pred pripojením hlavného elektric-  
kého prívodu skontrolujte, či napätie a kmito-  
čet zodpovedajú údajom uvedeným na zaria-  
dení.

**⚠ POZOR:** Vždy sa ubezpečte, či zásuvka  
elektrického prúdu, do ktorej chladič pripája-  
te, zodpovedá špecifikácii na výrobnom štítku  
(napätie, frekvencia, príkon).

**⚠ POZOR:** Pred akýmkoľvek zásahom do za-  
riadenia, napr. čistením a údržbou prístroja,  
VŽDY odpojte prístroj od prívodu elektrickej  
energie: termostat uveďte do polohy „O“ a vy-  
tiahnite zástrčku.



⚠ **POZOR:** Nikdy nekladajte náradie alebo iné predmety do vrtule ventilátora.

⚠ **POZOR:** Nikdy sa nedotýkajte elektrických častí mokrými alebo vlhkými rukami.

⚠ **POZOR:** Na zaistenie výkonu chladiacej jednotky nikdy neblokujte prívod vzduchu.

⚠ **POZOR:** Pri sanitácii nesmie byť teplota vody vyššia ako 25 °C!

⚠ **POZOR:** Vždy sa uistite, či je zásuvka elektrického prúdu, do ktorej budete chladič pripájať, voľne prístupná, aby sa v prípade nutnosti dala zástrčka ihneď vytiahnuť.

⚠ **POZOR:** Pri vyťahovaní zástrčky zo zásuvky chyťte zástrčku a vytiahnite. V žiadnom prípade neťahajte za prívodný kábel, hrozí poškodenie.

⚠ **POZOR:** Na úplné vypnutie zariadenia vytiahnite zástrčku zo zásuvky elektrickej energie.

⚠ **POZOR:** V prípade poškodenia elektrickej inštalácie výrobku sa musí privolať vyškolený servisný technik. V žiadnom prípade neopravujte sami.

⚠ **POZOR: Chladiaci systém obsahuje horľavé chladivo R290 (propán)!**



⚠ **POZOR:** Mimoriadnu údržbu a servis chladiaceho systému musia vykonávať vyškolení a poverení technici, ktorí sú oboznámení s chladiacimi a elektrickými systémami. Na servis chladičov s R290 by mali byť technici špeciálne vyškolení a kvalifikovaní na manipuláciu s horľavými látkami. Dodržujte základné právne predpisy a bezpečnostné opatrenia týkajúce sa servisu a opráv!

⚠ **POZOR:** Nepoužívajte otvorený plameň a potenciálny zdroj iskier v blízkosti chladiča s použitým chladivom **R290!**

⚠ **POZOR:** Po vybalení chladič umiestnite tak, aby teplo vytvárané chladiacou jednotkou mohlo byť dostatočne odvádzané.

⚠ **POZOR:** Na chladič sa nesmú klásť predmety, ktoré by mohli brániť cirkulácii vzduchu.

## 5. INŠTALÁCIA A UMIESTNENIE:

Chladič postavte na pevnú podložku do vodorovnej polohy (maximálny povolený sklon 2 stupne). Okolo zariadenia musí byť nutne zaistená voľná cirkulácia vzduchu.

- Zaistite dostatok voľného priestoru pre cirkuláciu vzduch a odvod tepla.
- Zaistite dostatočné množstvo čerstvého vzduchu.
- Zariadenie nesmie byť umiestnené v uzavretom priestore.
- Zariadenie nesmie byť umiestnené v blízkosti zdrojov tepla alebo vystavené priamemu slnečnému žiareniu.

Minimálna vzdialenosť vetracích otvorov od prekážky, ktorá bráni cirkulácii vzduchu, musí byť 30 cm. V mieste, kde nie sú žiadne vetracie otvory, je minimálna vzdialenosť 7 cm. Zariadenie používajte najlepšie v chladnej a dobre vetranej miestnosti. Zariadenie je určené na používanie pri okolitej teplote minimálne 16 °C a maximálne 32 °C.

⚠ **POZOR: Zariadenie sa NESMIE používať ani skladovať pri okolitej teplote nižšej ako 0 °C.** Zariadenie je určené na používanie v normálnom prostredí, použitie iba pod strechou, aby bolo chránené pred dažďom a slnkom. Klimatická trieda N.

⚠ **NEBEZPEČENSTVO:** Chráňte chladič a elektrickú prípojku pred dažďom a striekajúcou vodou!

⚠ **POZOR:** Chladič v žiadnom prípade nedávajte na bok, a to ani pri preprave.

**i POZNÁMKA:** Kvôli správne chodu a maximálnemu výkonu zariadenia je dôležité nezakrývať žiadny z vetracích otvorov a zaistiť dostatočnú cirkuláciu vzduchu.

## 6. ELEKTRICKÁ PŘÍPOJKA:

Zariadenie pripojte do elektrickej prípojky podľa špecifikácie na výrobnom štítku daného zariadenia. Elektroinštalácia podlieha miestnym predpisom.. Ak bude napájací prívod (kábel) poškodený, musí byť nahradený iba výrobcom, jeho servisným technikom alebo podobne kvalifikovanou osobou, aby sa zabránilo vzniku nebezpečnej situácie.

**⚠ NEBEZPEČENSTVO: V prípade, že je poškodený prívodný kábel, zariadenie nepoužívajte ani nezapínajte!**

## 7. TESTOVANIE:

Výrobok je dodávaný tak, aby bol pripravený na okamžité použitie.

## 8. ZÁRUKA:

Na zariadenie sa poskytuje záruka podľa všeobecných právnych nariadení Českej republiky alebo podľa obchodnej dohody. Počas záručnej doby zadarmo odstránime vzniknu-

té poruchy výrobku, ktoré neboli spôsobené nadmerným opotrebením, nevhodným zaobchádzaním, manipuláciou, nevhodným uskladnením alebo použitím výrobku v rozpore s návodom a jeho konštrukciou určenou na daný účel výrobcom. Materiály vymenené počas záruky sú naším majetkom. O oprávnenosti záruky vždy rozhoduje autorizovaný servis. Záruka poskytnutá predajcom mimo územia Českej republiky sa riadi dohodou medzi predajcom a kupujúcim v ich vzájomnom vzťahu, ktorá nie je v priamom vzťahu k výrobcovi. Kupujúcemu týmto nevzniká nárok na uplatnenie záruky u výrobcu. Doprava alebo iné náklady nie sú predmetom záruky.

### UPOZORNENIE:

Elektrické zariadenia a spotrebiče sa musia revidovať/kontrolovať v termíne podľa platnej legislatívy štátu, kde je zariadenie prevádzkované. Revízie elektroinštalácie môže vykonávať len osoba s platným oprávnením pre túto činnosť. Servis, náhradné diely a kontroly vykonáva výrobca alebo autorizovaný servis.

## 9. SÚČASŤ BALENIA (vid' obr. 9.):

1. Výčapný kohút (balenie dvojkohútového zariadenia obsahuje 2 kusy výčapných kohútov)
2. Odkvapkávacia miska
3. Kľúč na kohúty

## 10. MONTÁŽ VÝČAPNÉHO KOHÚTA (vid' obr. 10.):

1. Páčku kompenzátora (1.) otočte tak, aby smerovala nadol (pozri obrázok). Páčkou kompenzátora na kohúte nastavíte optimálny a vami požadovaný prietok.
2. Kohút nasadte kolmo na tisíchrán.
3. Zaistite prevlečnou maticou a točte smerom doľava. (Povoľujte smerom doprava.)
4. Dotiahnite priloženým kľúčom.

## 11. ZOSTAVENIE NARÁŽAČA (vid' obr. 11.):

### 11.1 Vývod na tlakovanie suda:

Variant zapojenia s vývodkou, hadica sa nasadzuje na vývodku a fixuje sponou.

**⚠ POZOR:** Skôr ako naskrutkujete rýchlospojku na závit 5/8", uistite sa, či je na narážač (vstup vzduchu tlačného média) vložený retný ventil (spätný ventil 11.A).

## 11.2 Vývod pre nápoj:

Na narážač naskrutkujete rýchlospojku F 5/8" x 3/8" (9,5 mm).

## 12. PRIPOJENIE NÁPOJA A TLAKOVANIE (viď obr. 12.):

### 12.1 Prepojenie a tlakovanie zabudovaným kompresorom (jednokohútové zariadenie)

PYGMY 20/K Green Line new, PYGMY 25/K Green Line new, PYGMY 35/Kprofi Green Line new, KONTAKT 40/K Green Line new, KONTAKT 40/Kprofi Green Line new, KONTAKT 70/K Green Line new, KONTAKT 155/K Green Line new

- |                             |                                |
|-----------------------------|--------------------------------|
| 1. Vstup nápoja             | 5. Rýchlospojka F 5/8 x 9,5 mm |
| 2. Výstup vzduchu           | 6. Rýchlospojka F 5/8 x 8 mm   |
| 3. Vypínač kompresora       | 7. Nápoj                       |
| 4. Narážač (A, S, M-system) |                                |

### 12.2 Prepojenie a tlakovanie minibombičkou CO<sub>2</sub> (jednokohútové zariadenie):

PYGMY 20 Green Line new, PYGMY 25 Green Line new, KONTAKT 40 Green Line new, KONTAKT 70 Green Line new, KONTAKT 155 Green Line new

- |                                |                                                    |
|--------------------------------|----------------------------------------------------|
| 1. Vstup nápoja                | 5. Redukčný ventil na minibombičku CO <sub>2</sub> |
| 2. Narážač (A, S, M-system)    | 6. Rýchlospojka F 7/16 x 8 mm                      |
| 3. Rýchlospojka F 5/8 x 9,5 mm | 7. Nápoj                                           |
| 4. Rýchlospojka F 5/8 x 8 mm   |                                                    |

### 12.3 Prepojenie a tlakovanie zabudovaným kompresorom (dvojkohútové zariadenie):

KONTAKT 40/K Green Line new, KONTAKT 40/Kprofi Green Line new, KONTAKT 70/K Green Line new, KONTAKT 155/K Green Line new

- |                                |                                |
|--------------------------------|--------------------------------|
| 1. Vstup nápoja                | 5. Rýchlospojka F 5/8 x 8 mm   |
| 2. Výstup vzduchu              | 6. Rýchlospojka Y 8 x 8 x 8 mm |
| 3. Narážač (A, S, M-system)    | 7. Nápoj                       |
| 4. Rýchlospojka F 5/8 x 9,5 mm | 8. Vypínač kompresora          |

## Zabudovaný vzduchový kompresor

Iba pri modeloch so zabudovaným vzduchovým kompresorom PYGMY 35/Kprofi Green Line new, PYGMY 20/K Green Line new, PYGMY 25/K Green Line new, KONTAKT 40/K Green Line new, KONTAKT 70/K Green Line new, KONTAKT 155/K Green Line new.

Vzduchový minikompresor je zabudovaný v chladiacom zariadení. Automatická regulácia tlaku je nastavená v rozpätí 2,8 – 3,2 bar. Pri modeloch K profi je možnosť plynulej regulácie tlaku v rozpätí 1,0 – 3,4 bar. Hodnota nastaveného tlaku sa zobrazí na manometri v baroch. Kompresor je možné samostatne vypnúť vypínačom. Výstup rozvodu vzduchu z chladiča je zakončený rýchlospojkou 5/16 (8 mm) a označený nápisom VZDUCH. Vzduchový kompresor je bezúdržbový, vybavený molekulovým filtrom nasávaného vzduchu.

### 12.4 Prepojenie a tlakovanie klasickou fľašou CO<sub>2</sub> (dvojkohútové zariadenie):

KONTAKT 40 Green Line new, KONTAKT 70 Green Line new, KONTAKT 155 Green Line new

- |                                |                                    |
|--------------------------------|------------------------------------|
| 1. Vstup nápoja                | 5. Rýchlospojka Y 8 x 8 x 8 mm     |
| 2. Narážač (A, S, M-system)    | 6. Redukčný ventil CO <sub>2</sub> |
| 3. Rýchlospojka F 5/8 x 9,5 mm | 7. Rýchlospojka F 7/16 x 8 mm      |
| 4. Rýchlospojka F 5/8 x 8 mm   | 8. Nápoj                           |

### Ďalšie možnosti tlakovania:

Kompresorom PUMA 1HP a 1/2HP, kompresorom LEONARDO 1HP, kompresorom AIRCRAFT 1HP, klasickými fľašami na Biogon, N2.

#### 12.5 Prepojenie: : KONTAKT 155/R Green Line new použitie pre tlakovanie klasickou fľašou CO<sub>2</sub> (dvojkohútové zariadenie)

1. Vstup nápoja
2. Výstup CO<sub>2</sub>
3. Ovládanie tlaku
4. Narážač (A, S, M-system)
5. Rýchlospojka F 5/8 x 9,5 mm
6. Rýchlospojka F 5/8 x 9,5 mm
7. Vysokotlaková hadica s prevlečnou maticou W 21,8; pre tlakovú fľašu so závitom G3/4 je potrebné použiť redukciu pre K115/R
8. Nápoj

#### 13. PRIPOJENIE A REGULÁCIA, KONTAKT 155/R Green Line new K TLAKOVEJ FĽAŠI CO<sub>2</sub>:

1. Naskrutkujte rýchlospojky na narážač.
2. Hadicu 3/8 a 3/8 vsuňte do rýchlospojok na narážači.
3. Hadicu 3/8 a 3/8 prepojte s rýchlospojkami umiestnenými na chladiacom zariadení podľa opisu na etikete, ktorá je nad rýchlospojkami umiestnená.
4. Priskrutkujte vysokotlakovú hadicu k tlakovej fľaši CO<sub>2</sub> pomocou prevlečnej matice.
5. Nasadte narážacie hlavy na sud s nápojom, ale nechajte narážaciu hlavu v pozícii zatvorenej (v hornej polohe).
6. Otvorte uzatvárací ventil tlakovej fľaše CO<sub>2</sub> a regulačnými skrutkami hore na chladiči nastavte požadovaný tlak pre obidve vedenia, ktoré sú nezávislé. (Nastavený tlak sa zobrazuje na manometroch na čelnej strane chladiaceho zariadenia.)
7. Narazte sud pomocou narážacej hlavy.



**POZOR:** Po zapojení skontrolujte, či sú všetky spoje dostatočne utesnené.

Ak je všetko v poriadku, skontrolujte nastavenie termostatu (poloha vypnuté). Pripojte chladič do elektrickej siete. Potom pomocou narážača narazte sud a natlakujte na požadovaný tlak (1,0 – 3,4 bar), potom pohybom páky kohúta pretočte nápoj vedením. V prípade, že sú v chladiči zvyšky sanitačného roztoku alebo vody, držte páku kohúta tak dlho, kým z kohúta nepotečie iba nápoj.

Nastavte termostat na požadovanú teplotu nápoja.

#### 14. AKO PRACOVAŤ S RÝCHLOSPOJKAMI (vid' obr. 14.):

##### 14.1 Montáž rýchlospojok:

Držte rýchlospojku a zasunúť hadicu smerom do telesa rýchlospojky až na doraz (cca 20 mm). Hadica musí byť rovno zrezaná, aby došlo k dokonalému spojeniu. V prípade, že sa hadica nedá zasunúť, je potrebné koniec navlhčiť.

## 14.2 Demontáž rýchlospojok:

Podržte sivý krúžok smerom k telesu rýchlospojky a hadicu vytiahnite.

 **POZOR:** Keď nepridržíte sivý krúžok a budete ťahať za hadicu, rýchlospojka sa ešte viac zareže do hadice.

 **POZOR:** Pri demontáži nesmú byť hadice pod tlakom.

## 15. TEPLOTA A NASTAVENIE (viď obr. 15.):

Teplota ochladzovaného nápoja je riadená mechanickým termostatom v rozmedzí 2 °C až 8 °C. Na termostate je číslíková stupnica 1 – 7.

 **POZOR:** Ak používate chladič na chladenie nealkoholických nápojov, nastavte koliesko termostatu maximálne na stupeň č. 5, inak môže dôjsť k zamrznutiu nápoja vo vedení chladiča a poškodeniu zariadenia.

 **Max. vstupná teplota nápoja 25 °C.**

## 16. NARAZENIE A ODRAZENIE SUDA (viď obr. 16.):

### 16.1 Narazenie suda:

Postup narazenia S-system narážача na sud.

### 16.2 Odrazenie suda:

Postup odrazenia S-system narážача na sud:

### 16.3 Narazenie suda:

Postup narazenia A-system narážача na sud:

### 16.4 Odrazenie suda:

Postup odrazenia A-system narážача na sud:

 **POZOR:** Pred narazením sudu sa uistite, či je adaptér čistý!

## 17. UVEDENIE DO PREVÁDZKY:

1. Pripojte vzduchové vedenie a pívne vedenie.
2. Nastavte termostat do polohy „0“.
3. Pripojte chladič do elektrickej siete.
4. Narazte sud, pozri bod 16 o narazení suda.
5. Vypínačom zapnite vzduchový kompresor a natlakujte na požadovaný tlak.
6. Skontrolujte, či sú všetky spoje dostatočne utesnené.

 **POZOR:** Ak sa objaví netesnosť, sud odrazte, pozri bod 16, zariadenie vypnite. Prípadnú netesnosť na vedení opravte. Ak sa netesnosť prejaví vnútri zariadenia, prípadne ak si neviete rady, kontaktujte servis.

7. Pomocou výčapného kohúta odtočte nápoj a skontrolujte, či v zariadení nie je voda.

 **POZOR:** Ak je v zariadení voda, nezapínajte na maximálne chladenie. Mohlo by dôjsť k zamrznutiu vedenia nápoja a poškodeniu zariadenia.

8. Na termostate nastavte požadovanú teplotu – pozri bod 15.
9. Teraz prebieha chladenie nápoja, po ochladení (cca 5 – 10 minút) môžete čapovať svoj prvý nápoj.

## 18. NÁHRADNÉ DIELY:

Pri objednávaní náhradných dielov je vždy nutné uviesť:

- typ výrobku,
- rok výroby,
- výrobné číslo,
- celý názov náhradného dielu a jeho číslo.

### **Objednávanie súčiastok:**

POUŽÍVAJTE VŽDY ORIGINÁLNE SÚČIASTKY. Za súčiastky, ktoré nie sú originálne alebo odporúčané výrobcom, nenesie výrobca ani dodávateľ žiadnu zodpovednosť.

## 19. SANITÁCIA VODOU (viď obr. 19.):

### **(sanitačný adaptér)**

Sanitačný adaptér (nie je súčasťou balenia) pripojte k vodovodnému radu pomocou hadice.

 **POZOR:** Maximálna teplota vody nesmie byť vyššia ako 25 °C.

### **Postup sanitácie:**

Až dotočíte sud, narazte narážac do sanitálneho adaptéra rovnakým spôsobom, ako by ste narážali sud. Po narazení otvorte páku výčapného kohúta a držte ju otvorenú dovtedy, kým z kohútika nepotečie čistá voda (vypláchnu sa všetky zvyšky nápoja a čiastočne usadeniny). Na lepšie vykonanie sanitácie chladiaceho zariadenia použite sanitálne guľôčky, ktoré vsadíte do hadice za narážac a tlakom vody ich pretlačíte vedením nápoja.

**i POZNÁMKA:** Sanitačný adaptér nie je súčasťou balenia. Možno zakúpiť ako príslušenstvo chladiča.

**i POZNÁMKA:** Nezabudnite demontovať výčapný kohút a vybrať sanitačnú guľôčku.

## 20. ÚDRŽBA (vid' obr. 20.):

Po každom použití prepláchnite nápojové vedenie chladiča tlakom vody (pozri kapitolu Sanitácia vodou). Na jednoduchšie prepláchnutie použite sanitačný adaptér podľa druhu vášho narážaca (sanitačný adaptér nie je súčasťou balenia). Raz za 14 dní je nutné urobiť chemickú sanitáciu chladiča

oprávnenou osobou. Každý mesiac je potrebné skontrolovať čistotu kondenzátora, prípadne nečistoty ofúknuť tlakom vzduchu alebo vyčistiť ometaním. V opačnom prípade hrozí zníženie chladiaceho výkonu alebo poškodenie chladiča.

## 21. KONTROLA PRED KAŽDÝM POUŽITÍM:

1. Vizuálna kontrola.
2. Kontrola prívodu kábla.
3. Kontrola zanesenia kondenzátora (v prípade nadmerného zanesenia čistíme častejšie ako 1x mesačne).

**⚠ POZOR:** Pri zistení poruchy zariadenie nepoužívajte.

## 22. PERIODICKÉ KONTROLY:

- ✓ 1x týždenne kontrolujte, či prívodný kábel nie je poškodený a elektrická zástrčka je pevne zasunutá v zásuvke.
- ✓ 1x týždenne kontrolujte, či nie je zariadenie vystavené sálavému teplu.
- ✓ 1x týždenne kontrolujte, či nič nebráni cirkulácii vzduchu.
- ✓ 1x mesačne kontrolujte kondenzátor chladiacej jednotky a pravidelne čistite.
- ✓ 1x ročne zaistite kontrolu elektrickej bezpečnosti revíznym technikom.

## 23. OCHRANA ŽIVOTNÉHO PROSTREDIA:

### Triedenie odpadu:



Tento výrobok sa nesmie likvidovať spolu s bežným komunálnym odpadom. V Českej republike sa elektroodpad rieši v rámci Rema Systému ([www.remasystem.cz](http://www.remasystem.cz)).

**V iných štátoch než v Českej republike podlieha triedenie odpadov miestnym predpisom.**



Triedený odpad umožňuje recykláciu a opätovné využitie použitých výrobkov a obalových materiálov. Opätovné použitie recyklovaných materiálov pomáha chrániť životné prostredie pred znečistením a znižuje spotrebu surovín. Miestne predpisy môžu upravovať spôsob likvidácie domácich spotrebičov v miestnych zberniciach alebo v mieste nákupu výrobku.



## 24. TABUĽKA PORÚCH:

Porucha	Príčina	Odstránenie
Netečie nápoj.	Sud je nesprávne naražený.	Skontrolujte, či je páka narážачa stlačená nadol.
		Zariadenie so zabudovaným kompresorom: zapnite vypínač.
	Zamrzla voda po sanitácii.	Vypnite zariadenie. Musíte počkať, kým začne nápoj opäť tiecť (môže to trvať niekoľko minút, ale i hodín!).
	Zatvorený kompenzátor.	Pohnite páčkou kompenzátora na výčapnom kohúte.
Nápoj je málo vychladený.	Nesprávne nastavený termostat.	Pootočte kolieskom termostatu smerom doprava k číslu 7.
	Nesprávna cirkulácia vzduchu.	Skontrolujte lamely kondenzátora, či nie sú zanesené.
	Zariadenie sa prehrieva.	Umiestnite zariadenie do chladnejšieho prostredia.
Kohút hádže, nápoj vystreľuje.	Príliš vysoký tlak.	Uberte tlačné médium, znížte tlak v sude.
Nezapína sa vzduchový kompresor.		Zapnite vypínač na chladiči.
Nezavpína sa vzduchový kompresor.	Netesné spoje.	Vyberte a znova zasuňte vzduchovú hadicu, dotiahnite matice na narážачi.
Pivo nadmerne pení.		Znížte teplotu nápoja – pootočte kolieskom termostatu doprava.
		Vykompenzujte prietok – páčkou kompenzátora smerom nahor.
Netesnia rýchlospojky.	Nesprávne zasunutá hadica.	Vytiahnite, skontrolujte, či nie je na hadici ostrá hrana, prípadne skráťte nožom.
	Vrpy na hadici.	Vytiahnite a skráťte cca o 2 cm.

**i POZNÁMKA:** Ak aj po vyššie odporúčaných kontrolách porucha pretrváva, kontaktujte servisnú službu.

### Nezabudnite špecifikovať nasledujúce:

- druh poruchy,
- typ výrobku,
- rok výroby,
- výrobné číslo výrobku (uvedené na štítku).



PRODUKTOVÝ MODEL	CHLADIACI VÝKON KOMPRESORA (HP)	CHLADIACI VÝKON KOMPRESORA (W)	MAXIMÁLNY CHLADIACI VÝKON (L/HODITO 0°C/TK 45°C)	PRŮB. VÝKON (L/HOD)	TEPELNÝ SPÁD $\Delta t$ (°C)	TYP CHLADIVA	NAPÄTIA	PRÍKON (W)	MENOVITÝ PRŮD (A)
<b>PYGMY 20</b> Green Line new	1/8	280	25	20	10	R290	220-240V 50Hz~1	253	1,10
<b>PYGMY 20/K</b> Green Line new	1/8	280	25	20	10	R290	220-240V 50Hz~1	322	1,40
<b>PYGMY 25</b> Green Line new	1/8	280	35	25	10	R290	220-240V 50Hz~1	299	1,30
<b>PYGMY 25/K</b> Green Line new	1/8	280	35	25	10	R290	220-240V 50Hz~1	368	1,60
<b>KONTAKT 40</b> Green Line new	1/5	510	50	40	10	R290	220-240V 50Hz~1	322	1,40
<b>KONTAKT 40/K</b> Green Line new	1/5	510	50	40	10	R290	220-240V 50Hz~1	391	1,70
<b>KONTAKT 40/K/profi</b> Green Line new	1/5	510	50	40	10	R290	220-240V 50Hz~1	391	1,70
<b>KONTAKT 70</b> Green Line new	1/3	860	90	70	10	R290	220-240V 50Hz~1	506	2,20
<b>KONTAKT 70/K</b> Green Line new	1/3	860	90	70	10	R290	220-240V 50Hz~1	598	2,60
<b>KONTAKT 155</b> Green Line new	3/4	1550	160	120	10	R290	220-240V 50Hz~1	874	3,80
<b>KONTAKT 155/K</b> Green Line new	3/4	1550	160	120	10	R290	220-240V 50Hz~1	966	4,20
<b>KONTAKT 155/R</b> Green Line new	3/4	1550	160	120	10	R290	220-240V 50Hz~1	874	3,80
<b>PYGMY 35/K/profi</b> Green Line new	1/8	310	40	35	10	R290	220-240V 50Hz~1	368	1,60

## FONTOS!

Jelen kézikönyv tartalmazza a berendezés telepítésére, használatára és kezelésére vonatkozó utasításokat. Ez a kézikönyv a gép szerves része. A készülék mellett kell tárolni annak egész élettartama alatt és a felhasználó rendelkezésére kell bocsátani az eszköz telepítése, áthelyezése, használata vagy karbantartása során.

Kérjük, figyelmesen olvassa el ezt a kézikönyvet a berendezés telepítése és használata előtt, mert az fontos információkat tartalmaz a megfelelő és biztonságos kezeléshez.

A termékek folyamatos fejlesztése miatt a képek a kézikönyvben találhatóak csak illusztráció, és eltérhet a vásárolt árutól.

Ez a kézikönyv az eredeti cseh kézikönyv fordítása.

### LINDR.CZ s.r.o.

Sadová 132  
503 15 Nechanice, Czech Republic

mob.: + 420 775 715 494

tel. : +420 495 447 239

e-mail: info@lindr.cz

web: [www.lindr.cz](http://www.lindr.cz), [www.lindr.eu](http://www.lindr.eu)

62

## A HASZNÁLATI ÚTMUTATÓBAN HASZNÁLT JELEK ÉS SZIMBÓLUMOK:



### FIGYELEM:

Az utasítások be nem tartása sérüléshez, vagy a készülék károsodásához vezethet.



### MEGJEGYZÉS:

Ez a szimbólum a felhasználóknak szánt információkat és tippeket jelöl.



### VESZÉLYES:

Áramütés veszélye.



### FIGYELEM:

**A hűtőrendszer R290 gyúlékony hűtőközeget (propánt) tartalmaz!**



## Tartalom:

1.	Bevezetés	64
2.	A hűtőberendezés leírása	64
3.	Adattábla	64
4.	Általános utasítások, óvintézkedések és biztonsági utasítások.....	64
5.	Telepítés és elhelyezés	65
6.	Elektromos bekötés	66
7.	Tesztelés	66
8.	Garancia	66
9.	A csomag része	66
10.	A csapolófej telepítése	66
11.	A fej összeszerelése	66
12.	Az ital bekötése és nyomás alá helyezés	67
13.	A KONTAKT 155/R Green Line new bekötése és szabályozása .....	68
14.	A gyorscsatlakozók használata	68
15.	Hőmérséklet és beállítás	69
16.	A hordó csapraeverése és leszerelése	69
17.	Üzembehelyezés	70
18.	Hibatáblázat	70
19.	Fertőtlenítés vízzel	70
20.	Karbantartás	71
21.	Használat előtti ellenőrzés	71
22.	Időszakos ellenőrzések	71
23.	Környezetvédelem	71
24.	Alkatrészek	72

## 1. BEVEZETÉS:

Köszönjük, hogy LINDR terméket vásárolt!

## 2. A HŰTŐBERENDEZÉS LEÍRÁSA:

A beépített kompresszorral ellátott csapoló készülék italok hűtésére, csapolására és a felszolgált sör és egyéb italok minőségi hűtésére szolgál.

A Lindr modern kompresszoros hűtőegysége a betáplált energiát felhasználva közvetlenül hűt, így biztosítva a minimális energiaigényt és a kiválóan hűtött sört.

### Az útmutató a következő modellekhez tartozik:

PYGMY 20 Green Line new  
PYGMY 20/K Green Line new  
PYGMY 25 Green Line new  
PYGMY 25/K Green Line new  
PYGMY 35/Kprofi Green Line new  
KONTAKT 40 Green Line new  
KONTAKT 40/K Green Line new  
KONTAKT 40/Kprofi Green Line new  
KONTAKT 70 Green Line new  
KONTAKT 70/K Green Line new  
KONTAKT 155 Green Line new  
KONTAKT 155/K Green Line new  
KONTAKT 155/R Green Line new

## 3. ADATTÁBLA:

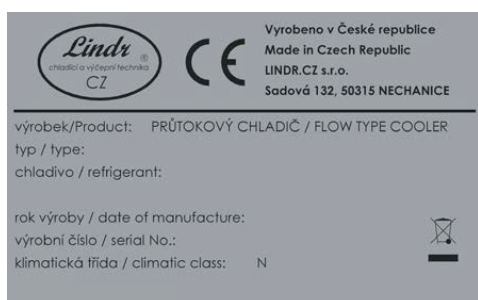

## 4. ÁLTALÁNOS UTASÍTÁSOK, ÓVINTÉZKEDÉSEK ÉS BIZTONSÁGI UTASÍTÁSOK:

A használat során tartsa be a berendezések gyártója által adott alapvető biztonsági utasításokat! A hűtőberendezés italok átfolyós rendszerű hűtésére szolgál. Bármely eltérő jel-

legű felhasználás tilosnak és ezért veszélyesnek minősül. A szállító nem felel a nem rendeltetésszerű használatból eredő károkért.

### NE HASZNÁLJA A KÉSZÜLÉKET A GYÁRTÓ ÁLTAL MEGHATÁROZOTTÓL ELTÉRŐ CÉLRA!

### A készülékek megfelelnek az IP21 biztonsági védelemnek.

### Általános biztonsági szabályok. Tartsa be az alábbi biztonsági utasításokat!

A szállító nem vállal felelősséget az eszközzel az alábbi utasításokat figyelmen kívül hagyva végzett tevékenységekből fakadó kárért!

**⚠ FIGYELEM:** A készüléket 15 éves vagy annál idősebb gyermekek, valamint csökkent fizikai, érzékszervi vagy szellemi képességekkel rendelkező személyek előzetes tapasztalat vagy tudás hiányában csak felügyelet mellett használhatják, vagy amennyiben felvilágosítást kaptak a készülék biztonságos használatára vonatkozóan, és megértették a lehetséges veszélyeket.

**⚠ FIGYELEM:** Gyermekeknek a berendezéssel játszani tilos. A csomagolóanyagot tartsa a gyerekektől elzárva (nejlon csomagolást tartalmaz - fennáll a gyermek fulladásának veszélye).

**⚠ FIGYELEM:** A készülék felhasználó általi tisztítását és karbantartását nem végezhetik gyermekek felügyelet nélkül.

**⚠ FIGYELEM:** A fő tápegység csatlakoztatása előtt ellenőrizze, hogy a feszültség és a frekvencia megegyezik-e a készüléken található értékekkel!

**⚠ FIGYELEM:** Mindig győződjön meg arról, hogy az elektromos aljzat, amelyhez a hűtőt csatlakoztatja, megfelel az adattábla specifikációinak (feszültség, frekvencia, tápfeszültség)!

**⚠ FIGYELEM:** A készüléken végzett bármilyen munka, pl. tisztítás és karbantartás előtt MINDIG áramtalanítsa a készüléket: állítsa a termosztátot "O" helyzetbe és húzza ki a csatlakozót!

**⚠ FIGYELEM:** Sose helyezzen szerszámot vagy egyéb tárgyat a ventilátorlapát útjába!

**⚠ FIGYELEM:** Sose érjen vizes vagy nedves kézzel az elektromos alkatrészekhez!

**⚠ FIGYELEM:** A hűtőegység működőképessége érdekében sose gátolja a levegőellátást!

**⚠ FIGYELEM:** A fertőtlenítéshez használt víz hőfoka sosem haladhatja meg a 25 °C-ot!

**⚠ FIGYELEM:** Mindig győződjön meg arról, hogy a hálózati aljzat, amelyhez a hűtőt csatlakoztatja, szabadon hozzáférhető legyen, hogy a dugót szükség esetén azonnal kihúzhassa!

**⚠ FIGYELEM:** Amikor kihúzza a dugót a konnektorból, fogja meg a dugót és húzza ki! Sose húzza a tápkábelnél fogva, mert az meghibásodhat!

**⚠ FIGYELEM:** A készülék teljes kikapcsolásához húzza ki a csatlakozót az elektromos aljzattól!

**⚠ FIGYELEM:** Ha a termék elektromos szerelvénye megsérül, akkor szakképzett szerelőt kell hívni. Semmilyen körülmények között ne próbálja saját maga megjavítani!

**⚠ FIGYELEM:** **A hűtőrendszer R290 gyúlékony hűtőközeget (propánt) tartalmaz!**



**⚠ FIGYELEM:** A hűtőrendszer rendkívüli karbantartását és szervizelését csak képzett, hűtési és elektromos rendszerekben jártas és arra jogosult szakember végezheti. Az R290 hűtőközeget tartalmazó hűtők szervizelését gyúlékony anyagok kezelésére képesítéssel rendelkező szerelők végezzék! Tartsa be a szervizeléssel és javításokkal kapcsolatos alapvető jogszabályi előírásokat és biztonsági utasításokat!

**⚠ FIGYELEM:** Használt **R290** hűtőközegű hűtő közelében ne használjon nyílt lángot vagy potenciális szikraforrást!

**⚠ FIGYELEM:** Kicsomagolás után a hűtőt úgy helyezze el, hogy a hűtőegység által megtermelt hő megfelelő szellőzést kapjon!

**⚠ FIGYELEM:** A hűtőre tilos légáramlást akadályozó tárgyakat tenni.

## 5. TELEPÍTÉS ÉS ELHELYEZÉS:

Helyezze a hűtőt vízszintes, szilárd felületre (a megengedett legnagyobb dőlésszög 2 fok)! A készülék körül mindig legyen szabad légáramlás!

- Biztosítson elegendő szabad teret a légáramláshoz és a hő elvezetéséhez!
- Biztosítson elegendő friss levegőt!
- A készüléket nem szabad zárt térben elhelyezni!
- A készüléket nem szabad hőforrás közelében elhelyezni vagy közvetlen napsugárzásnak kitenni.

A szellőzőnyílások és a légkeringést gátló tárgyak közötti minimális távolság 30 cm. Ott, ahol nincsenek szellőzőnyílások, a minimális távolság 7 cm. A készülék számára a hűvös és jól szellőző helyiségben történő használat az optimális. A készülék min. 16 °C és max. 32 °C hőmérsékletű környezetben használandó.

**⚠ FIGYELEM:** **A készüléket TILOS 0 °C alatti hőmérsékletű környezetben használni vagy tárolni.** A készülék normál környezetben, kizárólag esőtől, valamint napfénytől védő tető alatt használható. Klímaosztály: N.

**⚠ VESZÉLY:** óvja a hűtőt és az elektromos csatlakozást az esőtől és fröccsenő víztől!

**⚠ FIGYELEM:** Sose fektesse a hűtőt az oldalára, szállítás közben sem!



**MEGJEGYZÉS:** A készülék megfelelő működése és maximális teljesítménye érdekében fontos, hogy ne fedje le az egyik szellőzőnyílást se, és biztosítsa a megfelelő légkeringést!



## 6. ELEKTROMOS BEKÖTÉS:

A készüléket az adattábláján szereplő specifikációnak megfelelő villamos aljzathoz csatlakoztassa! A villanszerelésre a helyi előírások érvényesek. A sérült tápkábel (vezeték) cseréjét, a veszély megelőzése érdekében a gyártó, a szerelője vagy hasonlóan szakképzett személy végezheti.

**⚠ VESZÉLY: A berendezést sérült tápkábelrel vezetékkel ne használja és ne is kapcsolja be!**

## 7. TESZTELÉS:

A szállított termék azonnali felhasználásra alkalmas.

## 8. GARANCIA:

Az készülékre a Cseh Köztársaság általános jogszabályainak, vagy az üzleti megállapodásnak megfelelő garancia vonatkozik. A garanciális idő alatt megszüntetjük a termék hibáit, kivéve amelyeket a termék túlzott kopása, nem megfelelő kezelése, mozgatása, nem megfelelő tárolása vagy a termék hasz-

nálati útmutatójával ellentétes vagy nem rendeltetésszerű használata okozott. A garanciálisan cserélt anyagok a mi tulajdonunkat képezik. A garancia jogosságáról mindig a hivatalos szerviz dönt. Az eladó által a Cseh Köztársaság területén kívül nyújtott jótállásra az eladó és a vevő kölcsönös viszonyában létrejött megállapodás az irányadó, amely nem keletkeztet közvetlen kapcsolatot a gyártóval. A vevő ezáltal nem jogosult gyártói garancia érvényesítésére. A szállítási vagy egyéb költségek nem képezik a garancia tárgyát.

### **FIGYELMEZTETÉS:**

Az elektromos berendezéseket és készülékeket kötelező felülvizsgálni - működési helyük szerinti állam érvényes jogszabályainak megfelelően kell ellenőrizni. Elektromos bekötések felülvizsgálata csak érvényes engedély birtokában végezhető. A szervizelést, a pótalkatrészeket és az ellenőrzéseket a gyártó vagy a hivatalos szerviz biztosítja.

## 9. A CSOMAG RÉSZE (lásd 9. ábra):

1. Csapolófej (A kétkaros berendezés csomagolása 2 db csapolófejet tartalmaz.)
2. Csepegtető tál
3. Kulcs a csapfejhez

## 10. A CSAPOLÓFEJ TELEPÍTÉSE (lásd 10. ábra):

1. Forgassa a kompenzátor kart (1.) úgy, hogy lefelé mutasson (lásd az ábrát)! A csapon lévő kompenzátor karral állítsa be az optimális és kívánt áramlást!
2. A csapot helyezze merőleges helyzetben a sokszögre!
3. Rögzítse a hollanderrel és forgassa balra! (lazítsa jobbra forgatva)!
4. Húzza meg a mellékelt kulccsal!

## 11. A FEJ ÖSSZESZERELÉSE (lásd 11. ábra):

### 11.1 Gázoldali csatlakozó:

Tömszelencés csatlakozású változat, a tömlő a tömszelencéhez klipsszel van rögzítve.

**⚠ FIGYELEM:** Mielőtt a gyorscsatlakozót az 5/8" menetű rácsavarja, győződjön meg arról, hogy az ajakszelep (visszacsapó szelep) fel van helyezve a fejre (hajtógáz levegő bemenete 11.A).

## 11.2 Italoldali csatlakozó:

Csavarja fel az F 5/8" x 3/8" (9,5 mm) gyorscsatlakozót a csapolófejre!

### 12. AZ ITAL BEKÖTÉSE ÉS NYOMÁS ALÁ HELYEZÉS (lásd 12. ábra):

#### 12.1 Összeszerelés és meghajtás beépített kompresszorral (egycsapos kivitel) :

PYGMY 20/K Green Line new, PYGMY 25/K Green Line new, PYGMY 35/Kprofi Green Line new, KONTAKT 40/K Green Line new, KONTAKT 40/Kprofi Green Line new, KONTAKT 70/K Green Line new, KONTAKT 155/K Green Line new

- |                                |                                 |
|--------------------------------|---------------------------------|
| 1. Ital bemeneti csatlakozó    | 5. Gyorscsatlakozó F 5/8x9.5 mm |
| 2. Levegő kimeneti csatlakozó  | 6. Gyorscsatlakozó F 5/8x8 mm   |
| 3. Kompresszor kapcsolója      | 7. Ital                         |
| 4. Csapolófej (A, S, M-system) |                                 |

#### 12.2 Összeszerelés és meghajtás CO<sub>2</sub> palackkal (egycsapos berendezés):

PYGMY 20 Green Line new, PYGMY 25 Green Line new, KONTAKT 40 Green Line new, KONTAKT 70 Green Line new, KONTAKT 155 Green Line new

- |                                 |                                                 |
|---------------------------------|-------------------------------------------------|
| 1. Ital bemeneti csatlakozó     | 5. Red. szelep a mini CO <sub>2</sub> palackhoz |
| 2. Csapolófej (A, S, M-system)  | 6. Gyorscsatlakozó F 7/16 x 8 mm                |
| 3. Gyorscsatlakozó F 5/8x9.5 mm | 7. Ital                                         |
| 4. Gyorscsatlakozó F 5/8x8 mm   |                                                 |

#### 12.3 Összeszerelés és meghajtás beépített kompresszorral (kétcsapos kivitel) :

KONTAKT 40/K Green Line new, KONTAKT 40/Kprofi Green Line new, KONTAKT 70/K Green Line new, KONTAKT 155/K Green Line new

- |                                   |                                   |
|-----------------------------------|-----------------------------------|
| 1. Ital bemeneti csatlakozó       | 5. Gyorscsatlakozó F 5/8 x 8 mm   |
| 2. Levegő kimeneti csatlakozó     | 6. Gyorscsatlakozó Y 8 x 8 x 8 mm |
| 3. Csapolófej (A, S, M-system)    | 7. Ital                           |
| 4. Gyorscsatlakozó F 5/8 x 9,5 mm | 8. Kompresszor kapcsolója         |

### Beépített légkompresszor

Kizárólag a beépített légkompresszorral rendelkező modellek esetében: PYGMY 35/Kprofi Green Line new, PYGMY 20/K Green Line new, PYGMY 25/K Green Line new, KONTAKT 40/K Green Line new, KONTAKT 70/K Green Line new, KONTAKT 155/K Green Line new.

A mini légkompresszor a hűtőegységbe van beépítve. Az automatikus nyomásszabályozás 2,8-3,2 bar tartományra van beállítva. A K profi modelleknél a nyomás 1,0-3,4 bar tartományban fokozatmentesen szabályozható. A beállított nyomás értékét a manométer bar-ban mutatja. A kompresszor külön kapcsolóval kikapcsolható. A hűtő levegőkimenete 5/16 (8 mm) gyorscsatlakozóval rendelkezik és LEVEGŐ felirattal van jelölve. A légkompresszor karbantartásmentes, a légszívó oldalon molekulaszűrővel felszerelt.

#### 12.4 Összeszerelés és meghajtás hagyományos CO<sub>2</sub> palackkal (kétcsapos berendezés):

KONTAKT 40 Green Line new, KONTAKT 70 Green Line new, KONTAKT 155 Green Line new

- |                                   |                                   |
|-----------------------------------|-----------------------------------|
| 1. Ital bemeneti csatlakozó       | 5. Gyorscsatlakozó Y 8 x 8 x 8 mm |
| 2. Csapolófej (A, S, M-system)    | 6. CO <sub>2</sub> reduktorszelep |
| 3. Gyorscsatlakozó F 5/8 x 9,5 mm | 7. Gyorscsatlakozó F 7/16 x 8 mm  |
| 4. Gyorscsatlakozó F 5/8 x 8 mm   | 8. Ital                           |

### **További meghajtási lehetőségek:**

PUMA 1HP és 1/2HP kompresszorral, LEONARDO 1HP kompresszor, AIRCRAFT 1HP kompresszor, Klasszikus Biogon, N2 palackokkal.

#### **12.5 Csatlakoztatás: : KONTAKT 155/R Green Line new hagyományos CO<sub>2</sub> palackkal történő meghajtáshoz (kétcsapos berendezés) :**

1. Ital bemeneti csatlakozó
2. CO<sub>2</sub> kimenet
3. Nyomásszabályozás
4. Csapolófej (A, S, M-system)
5. Gyorscsatlakozó F 5/8 x 9,5 mm
6. Gyorscsatlakozó F 5/8 x 9,5 mm
7. Nyomásálló tömlő W 21,8 hollanderral, G3/4 menetes gázpalack esetén szűkítőt kell alkalmazni a K 115/R esetén
8. Ital

#### **13. KONTAKT 155/R Green Line new CSATLAKOZTATÁSA ÉS SZABÁLYOZÁSA CO<sub>2</sub> GÁZPALACKKAL :**

1. Csatlakoztassa a fejhez a gyorscsatlakozókat!
2. Illessze a 3/8 és 3/8 tömlőt a csapolófej gyorscsatlakozóiba!
3. Csatlakoztassa a 3/8 és 3/8 tömlőt a hűtőegységen gyorscsatlakozóihoz, a gyorscsatlakozók felett található címkén leírtak szerint!
4. Csatlakoztassa a nyomásálló tömlőt a CO<sub>2</sub> palackhoz a hollandier segítségével!
5. Helyezze fel a csapolófejeket az italos hordóra, de hagyja csapolófejet zárt (felső) állásban!
6. Nyissa meg a CO<sub>2</sub> palack elzáró szelepét, és a hűtő tetején található szabályozó csavarokkal állítsa be a kívánt nyomást mindkét független vezetéken! (A beállított nyomás a hűtőegység elején található manométereken látható.)
7. Verje csapra a hordót a csapolófej segítségével!

 **FIGYELEM:** Bekötést követően az összes csatlakozást ellenőrizze, hogy megfelelően tömítenek-e!

Ha minden rendben van, ellenőrizze a termosztát beállítását (kikapcsolt állapot)! Csatlakoztassa a hűtőt az el. hálózathoz! Ezután a csapolófejjel verje csapra a hordót és helyezze kívánt nyomás alá (1,0-3,4 bar), majd a csap karjával csapoljon italt a vezetékbe! Ha a hűtőben maradt még fertőtlenítő oldat vagy víz, akkor addig tartsa a kart, amíg tiszta ital nem folyik ki csapból! Állítsa a termosztátot a kívánt hőmérsékletre!

#### **14. A GYORSCSATLAKOZÓK HASZNÁLATA (lásd 14. ábra):**

##### **14.1 A gyorscsatlakozók összeszerelése:**

Ragadja meg a gyorscsatlakozót, és dugja a be tömlőt ütközésig a gyorscsatlakozóba (kb. 20 mm)! A tökéletes csatlakozás érdekében a tömlő végét egyenesre kell levágni. Ha a tömlőt nem sikerül bedugni, meg kell nedvesíteni a végét.



## 14.2 A gyorscsatlakozók leszerelése:

Tartsa a szürke gyűrűt a gyorscsatlakozó test felé, és húzza ki a tömlőt!

**⚠ FIGYELEM:** Ha nem fogja meg a szürke gyűrűt, és úgy húzza a tömlőt, a gyorscsatlakozó még jobban belevág a tömlőbe.

**⚠ FIGYELEM:** A tömlőket szétszereléskor nem szabad nyomás alatt tartani.

## 15. HŐMÉRSÉKLET ÉS BEÁLLÍTÁS (lásd 15. ábra):

A hűtött ital hőmérsékletét mechanikus termosztát szabályozza 2 °C és 8 °C között.

A termosztáton 1-7 skála található.

**⚠ FIGYELEM:** Ha üdítőitalok hűtésére használja a hűtőt, a termosztát gombját legfeljebb 5-ös szintre állítsa, máskülönben a hűtővezetékben lévő ital megfagyhat, és a készülék károsodhat.

**i Max. az ital belépő hőmérséklete 25 °C.**

## 16. A HORDÓ CSAPRA VERÉSE ÉS LESZERELÉSE (lásd 16. ábra):

### 16.1 A hordó csapra verése:

A hordó csapra verése S-system csapolófejjel.

### 16.2 A hordó leszerelése:

A S-system csapolófej leszerelése a hordóról.

### 16.3 A hordó csapra verése:

A hordó csapra verése A-system csapolófejjel.

### 16.4 A hordó leszerelése:

A A-system csapolófej leszerelése a hordóról.

**⚠ FIGYELEM:** A hordó csapra verése előtt gondoskodjon arról, hogy a csatlakozó tiszta legyen!

## 17. ÜZEMBEHELYEZÉS:

1. Csatlakoztassa a légvezetékét és a sört!
2. Állítsa a termosztátot "0" állásba!
3. Csatlakoztassa a hűtőt az elektromos hálózathoz!
4. Verje csapra a hordót, l. 16. A hordó csapra verése!
5. A kapcsolóval kapcsolja be a légkompresszort a megfelelő nyomás eléréséig!
6. Az összes csatlakozást ellenőrizze, hogy megfelelően tömítenek-e!

 **FIGYELEM:** Ha szivárgást észlel, szerelje le a hordót, l. a 16. és kapcsolja le a készüléket! Hárítsa el a szivárgó vezetékét! Ha a készülék belsejében lép fel szivárgás, vagy tanácstalan, vegye fel a kapcsolatot a szervizzel!

7. A csap segítségével csapoljon italt, és ellenőrizze, hogy nincs-e víz a készülékben!

 **FIGYELEM:** Ha víz van a készülékben, ne kapcsoljon maximális hűtést! Az italvezeték megfagyhat, és a készülék károsodhat.

8. Állítsa be a termosztáton a kívánt hőmérsékletet - l. 15. pont!
9. Az ital hűtése elkezdődött, a hűtés befejeződése (kb. 5-10 perc) után csapolhatja is az első italt.

## 18. ALKATRÉSZEK:

Alkatrészek rendelésekor mindig adja meg:

- a termék típusát
- gyártási évét
- gyártási számát
- az alkatrész teljes nevét és számát

### **Alkatrészrendelés:**

CSAK EREDETI ALKATRÉSZEKET HASZNÁLJON! Sem a gyártó, sem a szállító nem felelő olyan alkatrészekért, amelyek nem eredetiek vagy nem a gyártó által ajánlottak.

## 19. FERTŐTLENÍTÉS VÍZZEL (lásd 19. ábra):

### **(fertőtlenítő adapter)**

Csatlakoztassa a fertőtlenítő adaptert (nem található a csomagban) egy tömlő segítségével a vízellátáshoz!

 **FIGYELEM:** A víz maximális hőfoka nem haladhatja meg a 25 °C-ot!

### **A fertőtlenítés menete:**

Amikor kiürült a hordó, csatlakoztassa a csapolófejet a fertőtlenítő adapterhez azonos módon, ahogy a hordóra csatlakoztatná. Csatlakoztatást követően nyissa meg a csapolófej karját és tartsa nyitva, amíg tiszta víz nem folyik a csapból (az összes italmaradvány és a részleges lerakódások ki lettek öblítve).

A hűtőberendezés jobb fertőtlenítéséhez használjon fertőtlenítő golyót, amelyet a csapolófej mögötti a tömlőbe helyezhet, és víznyomással áttolhatja az italvezetéken.

**i MEGJEGYZÉS:** A fertőtlenítő adapter nem található a csomagban. A hűtő tartozékként külön megvásárolható.

**i MEGJEGYZÉS:** Ne feledje leszerelni a csapolófejet és kivenni a fertőtlenítő golyót!

## 20. KARBANTARTÁS (lásd 20. ábra):

Minden használat után öblítse át a hűtő italvezetékét víznyomással (l. Fertőtlenítés vízzel)! Az egyszerűbb öblítéshez használjon a csapolófej típusának megfelelő fertőtlenítő adaptert (A fertőtlenítő adapter nem található a csomagban). 14 naponta egyszer a hűtőt vegyi szükségé-

ges fertőtleníteni jogosult személy által. Minden hónapban ellenőrizni kell a kondenzátor tisztaságát, a szennyeződések légnyomással le kell fújatni, vagy le kell söpörni, különben fennáll a hűtőteljesítmény csökkenésének vagy a hűtő károsodásának a veszélye.

## 21. HASZNÁLAT ELŐTTI ELLENŐRZÉS:

1. Ellenőrzés szemrevételezéssel.
2. Kábelcsatlakozás ellenőrzése.
3. Kondenzátor eltömítődése (túl gyors eltömítődés esetén gyakrabban tisztítjuk, mint havonta 1x).

**⚠ FIGYELEM:** Ha hibát észlel, ne használja a készüléket!

## 22. IDŐSZAKOS ELLENŐRZÉSEK:

- ✓ Hetente egyszer ellenőrizze, hogy a tápkábel nem sérült-e, és hogy villanyvezeték dugója szorosan be van-e dugva az aljzatba!
- ✓ Hetente egyszer ellenőrizze, hogy a készüléket nem éri-e sugárzó hő!
- ✓ Hetente egyszer ellenőrizze, hogy semmi sem gátolja a légáramlást!

✓ Havonta egyszer ellenőrizze a hűtőegység kondenzátorát, és rendszeresen tisztítsa!

✓ Évente egyszer gondoskodjon a szakszerű érintésvédelmi felülvizsgálat elvégzéséről!

## 23. KÖRNYEZETVÉDELEM:

### Hulladékkezelés:



Ezt a terméket nem szabad a szokásos háztartási hulladékkal együtt megsemmisíteni. Csehországban az elektromos hulladék a Rema rendszer keretein belül kerül kezelésre ([www.remasystem.cz](http://www.remasystem.cz)).

**A Cseh Köztársaságtól eltérő országokban a hulladékkezelésre a helyi előírások vonatkoznak.**



A szelektív hulladékkezelés lehetővé teszi a használt termékek és csomagolóanyagok újrahasznosítását és újrafelhasználását. Az újrahasznosított anyagok újrafelhasználása óvja a környezetet a szennyezéstől és csökkenti az alapanyagok felhasználását. A helyi jogszabályok előírhatják a háztartási gépek helyi gyűjtőhelyeken vagy a termék vásárlásának helyén történő ártalmatlanítását.

## 24. HIBATÁBLÁZAT:

Hiba	Hibaok	Javítás
nem folyik az ital	a hordó rosszul lett megcsapolva	ellenőrizze, hogy a csapolófej karja le van-e nyomva
		beépített kompresszoros készülék - kapcsolja be a kapcsolót
	befagyott a víz fertőtlenítést követően	kapcsolja ki a készüléket, és várjon, amíg az ital újra folyni nem kezd (ez eltarthat néhány percig vagy akár óráig is!)
	elzárt kompenzátor	mozgassa meg a kompenzátor kart a csapolófejen
nem elég hideg az ital	rosszul beállított termosztát	forgassa el a termosztát gombját jobbra a 7. szám felé
	elégtelen légkeringés	ellenőrizze, hogy nem tömődtek-e el a kondenzátor lamellái
	túlmelegedik a készülék	helyezze a készüléket hűvösebb környezetbe
a csapoló kar rángatózik, az ital kiló	túl magas nyomás	vegyen vissza a hajtógázból, csökkentse a nyomást a hordóban
nem kapcsol be a légkompresszor		kapcsolja be a hűtő kapcsolóját
nem kapcsol le a légkompresszor	rosszul tömítő csatlakozások	húzza ki, majd dugja vissza a légtömítőt, és húzza meg a hollandert a csapolófejen
túlságosan habzik a sör		csökkentse az ital hőmérsékletét - tekerje jobbra a termosztát tárcsáját
		kompenzálja az áramlást a kompenzátor karját felfelé mozgatva
szivárgó gyorscsatlakozók	rosszul bedugott tömlő	húzza ki, ellenőrizze, hogy nincs-e megtörve a tömlő éle, szükség esetén késsel metssze vissza
	karcolások a tömlőn	húzza ki és vágja vissza kb. 2 cm-rel

**i MEGJEGYZÉS:** Ha a hiba a fenti ellenőrzések után továbbra is fennáll, vegye fel a kapcsolatot a szervizzel!

### **Feltétlenül adja meg a következő adatokat:**

- a meghibásodás jellegét
- a termék típusát
- gyártási évét
- a termék gyártási számát (az adattáblán)

TERMÉK MODELL	HÜTŐTELJESÍTMÉNY KOMPRESSZOR (HP)	HÜTŐTELJESÍTMÉNY KOMPRESSZOR (W)	MAXIMÁLIS		HŐKÜLÖNBSÉG $\Delta t$ (°C)	TÍPUS HÜTŐKÖZEG	FESZÜLT- SÉG	TÁPFESZÜLT- SÉG (W)	NOMINÁLIS ÁRAM (A)
			HÜTŐTELJESÍTMÉNY (L/ÓRA)	TO 0°C/TK 45°C					
<b>PYGMY 20</b> Green Line new	1/8	280	25	20	10	R290	220-240V 50Hz~1	253	1,10
<b>PYGMY 20/K</b> Green Line new	1/8	280	25	20	10	R290	220-240V 50Hz~1	322	1,40
<b>PYGMY 25</b> Green Line new	1/8	280	35	25	10	R290	220-240V 50Hz~1	299	1,30
<b>PYGMY 25/K</b> Green Line new	1/8	280	35	25	10	R290	220-240V 50Hz~1	368	1,60
<b>KONTAKT 40</b> Green Line new	1/5	510	50	40	10	R290	220-240V 50Hz~1	322	1,40
<b>KONTAKT 40/K</b> Green Line new	1/5	510	50	40	10	R290	220-240V 50Hz~1	391	1,70
<b>KONTAKT 40/Kprofi</b> Green Line new	1/5	510	50	40	10	R290	220-240V 50Hz~1	391	1,70
<b>KONTAKT 70</b> Green Line new	1/3	860	90	70	10	R290	220-240V 50Hz~1	506	2,20
<b>KONTAKT 70/K</b> Green Line new	1/3	860	90	70	10	R290	220-240V 50Hz~1	598	2,60
<b>KONTAKT 155</b> Green Line new	3/4	1550	160	120	10	R290	220-240V 50Hz~1	874	3,80
<b>KONTAKT 155/K</b> Green Line new	3/4	1550	160	120	10	R290	220-240V 50Hz~1	966	4,20
<b>KONTAKT 155/R</b> Green Line new	3/4	1550	160	120	10	R290	220-240V 50Hz~1	874	3,80
<b>PYGMY 35/Kprofi</b> Green Line new	1/8	310	40	35	10	R290	220-240V 50Hz~1	368	1,60

## VAŽNO

Ovaj priručnik sadrži upute za instalaciju, korištenje i rukovanje uređajem. Ovaj priručnik je sastavni dio stroja. Isti po cijeli vijek trajanja uređaja mora biti pored njega spremljen i dostupan korisniku uvijek kada se uređaj instalira, premješta, koristi ili održava.

Prije instalacije i korištenja uređaja ovaj priručnik pažljivo pročitajte, sadrži važne podatke kako bi se osiguralo da su sve radnje vršene na pravilan i siguran način.

A terméknek folyamatos fejlesztése miatt a képek a kézikönyvben található csak illusztráció, és eltérhet a vásárolt árutól.

Ovaj je priručnik prijevod izvornog češkog priručnika.

### LINDR.CZ s.r.o.

Sadová 132  
503 15 Nechanice, Czech Republic

mob.: + 420 775 715 494

tel.: +420 495 447 239

e-mail: info@lindr.cz

web: [www.lindr.cz](http://www.lindr.cz), [www.lindr.eu](http://www.lindr.eu)

74

## SIMBOLI I OZNAKE KORIŠTENE U NAPUTKU ZA UPORABU:



### PAŽNJA:

Ne poštivanje uputa može dovesti do ozljeda ili oštećenja aparata.



### OPASNOST:

Opasnost od ozljeda električnom strujom.



### NAPOMENA:

Ovaj simbol označava podatke i preporučene savjete za korisnike.



### PAŽNJA:

**Sustav za hlađenje sadrži zapaljivo rashladno sredstvo R290 (propan)!**



**Sadržaj:**

1.	Uvod	.....	76
2.	Opis rashladne opreme	.....	76
3.	Naljepnica proizvodnje	.....	76
4.	Opće upute, mjere i sigurnosne upute	.....	76
5.	Instalacija i postavljanje	.....	77
6.	Električni priključak	.....	78
7.	Testiranje	.....	78
8.	Jamstvo	.....	78
9.	Sastav pakiranja	.....	78
10.	Montaža slavine za točenje	.....	78
11.	Konstrukcija ručke slavine	.....	78
12.	Priključak za piće i stavljanje pod tlak	.....	79
13.	Priključak i regulacija KONTAKT 155/R Green Line new	.....	80
14.	Kako raditi s brzim spojnicama	.....	80
15.	Temperatura i podešavanje	.....	81
16.	Instaliranje i uklanjanje bačve	.....	81
17.	Puštanje u rad	.....	82
18.	Rezervni dijelovi	.....	82
19.	Sanitacija vodom	.....	82
20.	Održavanje	.....	83
21.	Pregledavanje prije svake uporabe	.....	83
22.	Periodični pregledi	.....	83
23.	Zaštita okoliša	.....	83
24.	Tablica kvarova	.....	84

## 1. UVOD:

Zahvaljujemo vam što ste odlučili kupiti proizvod LINDR.

## 2. OPIS RASHLADNOG UREĐAJA:

Uređaj za točenje s ugrađenim kompresorom namijenjen je za hlađenje pića, točenje i posluživanje kvalitetno ohlađenog piva i pića.

Suvremena kompresorska rashladna jedinica Lindr koristi ulaznu energiju za izravni prijenos hlađenja i time jamči minimalnu energetsku zahtjevnost i izvrsno ohlađeno pivo.

### Ovaj naputak određen je za modele:

PYGMY 20 Green Line new  
PYGMY 20/K Green Line new  
PYGMY 25 Green Line new  
PYGMY 25/K Green Line new  
PYGMY 35/Kprofi Green Line new  
KONTAKT 40 Green Line new  
KONTAKT 40/K Green Line new  
KONTAKT 40/Kprofi Green Line new  
KONTAKT 70 Green Line new  
KONTAKT 70/K Green Line new  
KONTAKT 155 Green Line new  
KONTAKT 155/K Green Line new  
KONTAKT 155/R Green Line new

## 3. NALJEPNICA PROIZVODNJE:



## 4. OPĆE UPUTE, MJERE I SIGURNOSNE UPUTE:

Tijekom korištenja pazite na poštivanje osnovnih sigurnosnih uputa utvrđenih proizvođačem takvog uređaja. Uređaj za hlađenje namijenjen je a protočno hlađenja pića. Bilo koje druga uporaba smatra se nedopuštenom i

stoga opasnom. Dostavljač ne jamči za štete uzrokovane uslijed neispravnog korištenja.

### **UREĐAJ NEMOJTE KORISTITI U DRUGE NAMJENE NEGO JE ODREDIO PROIZVOĐAČ!**

**Uređaji zadovoljavaju IP21 sigurnosnu zaštitu.**

**Opća sigurnosna pravila. Slijedite ove sigurnosne upute u nastavku.**

Dostavljač ne jamči za štete prouzrokovane na ovom uređaju uslijed rada bez pridržavanja se slijedećih uputa!

**⚠ PAŽNJA:** Ovaj aparat smiju koristiti djeca starija 15 godina i starije dobi te osobe sa smanjenim fizičkim, osjetilnim ili mentalnim sposobnostima ili sa nedostatkom iskustva i znanja ako su pod nadzorom, ili ukoliko su bili poučeni o korištenju aparata na siguran način te razumiju mogućim opasnostima.

**⚠ PAŽNJA:** Djeca se sa aparatom ne smiju igrati. Sav materijal za pakiranje spremite izvan dosega djece (sadrži plastični omot - moguće gušenje djeteta).

**⚠ PAŽNJA:** Čišćenje i održavanje aparata od strane korisnika ne smiju vršiti djeca bez nadzora.

**⚠ PAŽNJA:** Prije nego priključenja glavnog električnog dovoda provjerite da li napon i frekvencija odgovara podacima naznačenim na uređaju.

**⚠ PAŽNJA:** Uvijek provjerite da li utičnica električne struje u koju uključujete hladnjak, odgovara specifikaciji na naljepnici proizvodnje (napon, frekvencija, snaga).

**⚠ PAŽNJA:** Prije bilo kakve radnje na uređaju, npr. čišćenja i održavanja aparata, UVIJEK isključite aparat iz dovoda električne energije: termostat stavite u položaj „O“ i izvucite utikač.



⚠ **PAŽNJA:** Alat ili druge predmete nikada nemojte stavljati na lopatice ventilatora.

⚠ **PAŽNJA:** Za električne dijelove nikada nemojte dirati mokrim ili vlažnim rukama.

⚠ **PAŽNJA:** Za osiguranje snage rashladne jedinice nikada ne blokirajte dovod zraka.

⚠ **PAŽNJA:** Tijekom sanitacije temperatura vode ne smije biti veća od 25 °C!

⚠ **PAŽNJA:** Uvijek provjerite da li je utičnica električne struje u koju ćete uključivati hladnjak slobodno pristupačna, kako bi se u slučaju potrebe utikač odmah mogao izvući.

⚠ **PAŽNJA:** Kada utikač izvlačite iz utičnice, držite za utikač i izvucite ga. Ni u kom slučaju ne vucite za dovodni kabel, prijeti oštećenje.

⚠ **PAŽNJA:** Za potpuno isključenje uređaja utikač izvucite iz utičnice električne energije.

⚠ **PAŽNJA:** U slučaju oštećenja električne instalacije proizvoda potrebno je pozvati osposobljenog servisnog tehničara. Ni u kom slučaju nemojte popravljati sami.

⚠ **PAŽNJA: Sustav za hlađenje sadrži zapaljivo rashladno sredstvo R290 (propan)!**



⚠ **PAŽNJA:** Izvanredno održavanje i servis sustava za hlađenje moraju vršiti osposobljeni, ovlašteni tehničari, koji su upoznati sa rashladnim i električnim sustavima. Za servis hladnjaka s R290 tehničari bi trebali imati specijalnu obuku i kvalificirani za rukovanje sa zapaljivim tvarima. Poštujte osnovne pravne propise i sigurnosne mjere povezane sa servisom i popravcima!

⚠ **PAŽNJA:** Nemojte koristiti otvoreni plamen i potencijalni izvor iskrenja u blizini hladnjaka s korištenim rashladnim sredstvom **R290!**

⚠ **PAŽNJA:** Nakon raspakiranja postavite hladnjak tako da se toplina od jedinice za hlađenje može dovoljno ventilirati.

⚠ **PAŽNJA:** Na hladnjak se ne siju stavljati predmeti koji bi mogli spriječiti cirkuliranje zraka.

## 5. INSTALACIJA I POSTAVLJANJE:

Hlađenje postavite na čvrsto postolje u vodoravnu poziciju (maksimalan dopušteni nagib 2 stupnja). Oko uređaja neophodno je slobodno cirkuliranje zraka.

- *Osigurajte dovoljno slobodan prostor za cirkuliranje zraka i odvod topline.*
- *Osigurajte dovoljnu količinu svježeg zraka.*
- *Uređaj se ne smije postaviti u zatvoreni prostor.*
- *Uređaj se ne smije postaviti u blizini izvora topline, ili izloženo izravnoj sunčevoj svjetlosti.*

Minimalna udaljenost otvora za ventiliranje od prepreke koja sprječava cirkuliranje zraka mora biti 30 cm. Na mjestu gdje ne postoje nikakvi otvori za ventiliranje minimalna udaljenost je 7 cm. Uređaj je najbolje koristiti u hladnoj i dobro provjetrenoj prostoriji. Uređaj je namijenjen za korištenje na temperaturi okoline najmanje 16 °C i najviše 32 °C.

⚠ **PAŽNJA: Uređaj se NE SMIJE koristiti ni čuvati na okolnoj temperaturi ispod 0°C.** Uređaj je namijenjen za korištenje u normalnom okruženju, uporabu samo ispod krova zaštićenog od kiše i sunčevih zraka. Klimatska klasa N.

⚠ **OPASNOST:** hladnjak i električni priključak zaštitite od kiše i prskajuće vode!

⚠ **PAŽNJA:** Ni u kom slučaju hladnjak nemojte stavljati na bočnu stranu, ni tijekom prijevoza.

**i NAPOMENA:** Za ispravan rad i maksimalnu snagu uređaja od značaja je ne prekrivati ni jedan otvor za ventiliranje te osigurati dovoljnu cirkulaciju zraka.

## 6. ELEKTRIČNI PRIKLJUČAK:

Uređaj uključite u električni priključak prema specifikaciji na proizvodnoj naljepnici određenog uređaja. Elektroinstalacija podliježe lokalnim propisima. Ukoliko je dovod napajanja (kabel) oštećen, mora ga je zamijeniti proizvođač, servisni tehničar ili na sličan način kvalificirana osoba, kako bi se spriječio nastanak opasne situacije.

**⚠ OPASNOST: Ukoliko je dovodni kabel oštećen, uređaj dalje nemojte koristiti ni uključivati!**

## 7. TESTIRANJE:

Proizvod je isporučen na takav način da se odmah može koristiti.

## 8. JAMSTVO:

Na uređaj se pruža jamstvo u skladu s općim zakonskim propisima Republike Češke ili prema poslovnom ugovoru. Tijekom jamstva besplatno ćemo otkloniti nastale kvarove na proizvodu, koji nisu uzrokovani prekomjernim

habanjem, neprikladnim rukovanjem, radom, nepovoljnim skladištenjem ili uslijed korištenja proizvoda suprotno uputama i njegovoj konstrukciji koju je proizvođač za tu svrhu namijenio. Materijali promijenjeni tijekom jamstva naša su imovina. O valjanosti jamstva uvijek odlučuje ovlaštenu servis. Jamstvo pruženo od strane prodavača izvan teritorija Republike Češke uređeno je u dogovoru između prodavača i kupca u njihovom uzajamnom odnosu, koji nije izravni odnos prema proizvođaču. Ovime kupac nema pravo na primjenu jamstva kod proizvođača. Prijevoz, ili drugi troškovi nisu predmet jamstva.

### **UPOZORENJE:**

Električni uređaji i aparati moraju se revizirati - kontrolirati u roku prema važećoj legislativi države, gdje uređaj radi. Reviziju elektroinstalaciju može vršiti samo osoba s važećim ovlaštenjem a isti rad. Servis, rezervne dijelove i kontrolu vrši proizvođač, ili ovlaštenu servis.

## 9. SASTAV PAKIRANJA (vidi sliku 9.):

1. Slavina za točenje (Pakiranje uređaja sa dvije slavine sadrži 2 kom slavina za točenje)
2. Posuda za kapanje
3. Ključ za slavine

## 10. MONTAŽA SLAVINE ZA TOČENJE (vidi sliku 10.):

1. Ručicu kompenzatora (1.) okrenite tako da je u smjeru prema dolje (vidi sliku). Ručicom kompenzatora na slavini postavite optimalan i protok koji je potreban.
2. Slavinu nametnite okomiti položaj na tisućinke.
3. Osigurajte pretornu maticu o okrećite u smjeru ulijevo. (popuštajte u smjeru udesno).
4. Stegnite dostavljenim ključem.

## 11. KONSTRUKCIJA RUČKE SLAVINE (vidi sliku 11.):

### **11.1 Izvod za stavljanje bačve pod tlak:**

Varijanta povezivanja s izvodom, crijevo se nametne na izvod i učvrsti kopčom.

**⚠ PAŽNJA:** Prije nego brzu spojnicu pričvrstite na navoj 5/8", provjerite je li na ručku slavine (ulaz zraka tlačnog medija) nametnut povratni ventil 11.A.

## 11.2 Izvod za piće:

Na ručku slavine stavite brzu spojnicu F 5/8" x 3/8" (9,5mm).

### 12. PRIKLJUČAK ZA PIĆE I STAVLJANJE POD TLAK (vidi sliku 12.):

**12.1 Povezivanje i stavljanje pod tlak ugrađenim kompresorom (uređaj sa jednom slavicom):** PYGMY 20/K Green Line new, PYGMY 25/K Green Line new, PYGMY 35/Kprofi Green Line new, KONTAKT 40/K Green Line new, KONTAKT 40/Kprofi Green Line new, KONTAKT 70/K Green Line new, KONTAKT 155/K Green Line new

- |                                   |                               |
|-----------------------------------|-------------------------------|
| 1. Ulaz piće                      | 5. Brza spojnicu F 5/8x9.5 mm |
| 2. Izlaz zrak                     | 6. Brza spojnicu F 5/8x8 mm   |
| 3. Prekidač kompresora            | 7. Piće                       |
| 4. Ručka slavine (A, S, M-system) |                               |

### 12.2 Povezivanje i stavljanje pod tlak mini bocom CO<sub>2</sub> (uređaj sa jednom slavicom):

PYGMY 20 Green Line new, PYGMY 25 Green Line new, KONTAKT 40 Green Line new, KONTAKT 70 Green Line new, KONTAKT 155 Green Line new

- |                                   |                                            |
|-----------------------------------|--------------------------------------------|
| 1. Ulaz piće                      | 5. Red.ventil na mini bocu CO <sub>2</sub> |
| 2. Ručka slavine (A, S, M-system) | 6. Brza spojnicu F 7/16 x 8 mm             |
| 3. Brza spojnicu F 5/8x9.5 mm     | 7. Piće                                    |
| 4. Brza spojnicu F 5/8x8 mm       |                                            |

### 12.3 Povezivanje i stavljanje pod tlak ugrađenim kompresorom (uređaj sa dvije slavine) :

KONTAKT 40/K Green Line new, KONTAKT 40/Kprofi Green Line new, KONTAKT 70/K Green Line new, KONTAKT 155/K Green Line new

- |                                   |                                 |
|-----------------------------------|---------------------------------|
| 1. Ulaz piće                      | 5. Brza spojnicu F 5/8 x 8 mm   |
| 2. Izlaz zrak                     | 6. Brza spojnicu Y 8 x 8 x 8 mm |
| 3. Ručka slavine (A, S, M-system) | 7. Piće                         |
| 4. Brza spojnicu F 5/8 x 9,5 mm   | 8. Prekidač kompresora          |

### Ugrađeni zračni kompresor

Samo kod modela sa ugrađenim zračnim kompresorom PYGMY 35/Kprofi Green Line new, PYGMY 20/K Green Line new, PYGMY 25/K Green Line new, KONTAKT 40/K Green Line new, KONTAKT 70/K Green Line new, KONTAKT 155/K Green Line new.

Zračni mini-kompresor ugrađen je u rashladnom uređaju. Automatska regulacija tlaka postavljena je u rasponu 2,8-3,2 bar. Kod modela K profi postoji mogućnost kontinuirane regulacije tlaka u rasponu 1,0-3,4 bar. Vrijednost postavljenog tlaka prikazuje se na manometru u barima. Kompresor se samostalno može isključiti na prekidač. Izlaz raspodjele zraka iz hladnjaka završen je brzom spojnicom 5/16 (8mm) i označen natpisom ZRAK. Zračni kompresor ne zahtjeva održavanje, opremljen je molekularnim filterom usisavanog zraka.

### 12.4 Povezivanje i stavljanje pod tlak klasičnu bocu CO<sub>2</sub> (uređaj sa dvije slavine):

KONTAKT 40 Green Line new, KONTAKT 70 Green Line new, KONTAKT 155 Green Line new

- |                                   |                                       |
|-----------------------------------|---------------------------------------|
| 1. Ulaz piće                      | 5. Brza spojnicu Y 8 x 8 x 8 mm       |
| 2. Ručka slavine (A, S, M-system) | 6. Redukcijski ventil CO <sub>2</sub> |
| 3. Brza spojnicu F 5/8 x 9,5 mm   | 7. Brza spojnicu F 7/16 x 8 mm        |
| 4. Brza spojnicu F 5/8 x 8 mm     | 8. Piće                               |

### **Druge mogućnosti stavljanja pod tlak:**

Kompresorom PUMA 1HP i 1/2HP, kompresor LEONARDO 1HP, kompresor AIRCRAFT 1HP, klasičnim bocama na Biogon, N2.

#### **12.5 Povezivanje: KONTAKT 155/R Green Line new uporaba za stavljanje pod tlak klasičnom bocom CO<sub>2</sub> (uređaj sa dvije slavine)**

1. Ulaz piće
2. Izlaz CO<sub>2</sub>
3. Reguliranje tlaka
4. Ručka slavine (A, S, M-system)
5. Brza spojnica F 5/8 x 9,5 mm
6. Brza spojnica F 5/8 x 9,5 mm
7. Visokotlačno crijevo s preturinom maticom W 21,8, za tlačnu bocu s navojem G3/4 potrebno je koristiti redukciju za K 115/R
8. Piće

#### **13. POVEZIVANJE I REGULACIJA E KONTAKT 155/R Green Line new NA BOCU POD TLAKOM CO<sub>2</sub>:**

1. Na ručku slavine pričvrstite brzu spojnicu.
2. Crijevo 3/8 i 3/8 nametnice u brze spojnice na ručki slavine.
3. Crijevo 3/8 i 3/8 povežite sa brzim spojnica postavljanim na rashladnom uređaju prema opisu na naljepnici, koja se nalazi iznad brzih spojnica.
4. Pričvrstite visokotlačno crijevo na bocu pod tlakom CO<sub>2</sub> koristeći preturine matice.
5. Odbojne glave nametnite na bačvu s pićem, ali odbojnu glavu ostavite u poziciji zatvoreno (u gornjem položaju).
6. Otvorite zaporni ventil boce pod tlakom CO<sub>2</sub> i pomoću regulacijskih vijaka gore na hladnjaku postavite potreban tlak za oba voda, koji su neovisni. (Postavljeni tlak prikazuje se na manometrima na čeonj strani rashladnog uređaja.)
7. Bačvu instalirajte koristeći odbojne glave.



**PAŽNJA:** Nakon povezivanja provjerite da li su svi spojevi dovoljno zapečaćeni.

Ako je sve u redu, provjerite postavke termostata (pozicija isključeno). Hladnjak uključite u el. mrežu. Nakon toga koristeći ručku slavine instalirajte bačvu i stavite pod potreban tlak (1.0-3.4 bar) i pomicanjem ručice slavine pustite piće kroz vod. Ukoliko se u hladnjaku nalaze ostaci otpine za sanaciju ili voda, ručicu slavine držite tako dugo sve dok iz slavine ne curi samo piće. Termostat podesite na potrebnu temperaturu pića.

#### **14. KAKO RADITI S BRZIM SPOJNICAMA (vidi sliku 14.):**

##### **14.1 Montaža brzih spojnica:**

Uхватite brzu spojnicu i stavite crijevo smjerem u tijelo brze spojnice čak do kraja (cca 20 mm). Crijevo mora biti ravno odrezano, kako bi se savršeno spojilo. Ukoliko se crijevo ne može staviti, završetak se mora navlažiti.

## 14.2 Demontaža brzih spojnice:

Držite sivi prsten smjerem prema tijelu brze spojnice i crijevo izvucite.

 **PAŽNJA:** Ako sivi prsten nećete držati, ali za crijevo vući, brza spojnica će se u crijevo još više urezati.

 **PAŽNJA:** Tijekom demontaže crijeva ne smiju biti pod tlakom.

## 15. TEMPERATURA I PODEŠAVANJE (vidi sliku 15.):

Temperatura hlađenog pića kontrolirana je mehaničkim termostatom u rasponu 2 °C do 8 °C. Na termostatu je brojčana ljestvica od 1 do 7.

 **PAŽNJA:** Ako koristite hladnjak za hlađenje nealkoholnih pića, kružić termostata postavite najviše na stupanj br. 5, inače piće može smrznuti u vodu hladnjaka i uređaj se oštetiti.

 **Maks. ulazna temperatura napitka 25 °C.**

## 16. INSTALIRANJE I UKLANJANJE BAČVE (vidi sliku 16.):

### 16.1. Instaliranje bačve:

Postupak instaliranja S-system ručke na bačvu:

### 16.2 Uklanjanje bačve:

Postupak uklanjanja S-system ručke na bačvu:

### 16.3 Instaliranje bačve:

Postupak instaliranja A-system ručke na bačvu:

### 16.4 Uklanjanje bačve:

Postupak uklanjanja A-system ručke na bačvu:

 **PAŽNJA:** Prije instaliranja bačve provjerite da li je adapter čist!

## 17. PUŠTANJE U RAD:

1. Povežite zračni vod i pivski vod
2. Termostat stavite u poziciju „0“.
3. Hladnjak uključite u električnu mrežu.
4. Instalirajte bačvu, vidjeti točku 16, instaliranje bačve.
5. Na prekidač uključite zračni kompresor i stavite pod potreban tlak.
6. Provjerite jesu li svi spojevi dovoljno zapečaćeni.

 **PAŽNJA:** Ako dođe do propuštanja, bačvu uklonite, vidjeti točku 16, uređaj isključite. Eventualno propuštanje na vodu popravite. Ako do propuštanja dođe unutar uređaja ili ako niste sigurni, obratite se servisu.

7. Pomoću slavine za točenje ispustite piće i provjerite da li u uređaju nije voda.

 **PAŽNJA:** Ako je u uređaju voda, ne uključujte na maksimalno hlađenje. Može doći do smrzavanja voda pića i oštećenja uređaja.

8. Na termostatu postavite potrebnu temperaturu - vidjeti točku 15.
9. Sada se odvija hlađenje pića, nakon hlađenja (oko 5-10 minuta) možete započeti sa točenjem vašeg prvog pića.

## 18. REZERVNI DIJELOVI:

Prilikom naručivanja rezervnih dijelova uvijek je potrebno navesti:

- tip proizvoda
- godinu proizvodnje
- broj proizvodnje
- cijeli naziv rezervnog dijela i njegov broj

### **Naručivanje sastavnih dijelova:**

UVIJEK KORISTITE ORIGINALNE SASTAVNE DIJELOVE. Za sastavne dijelove koji nisu originalni, ili preporučeni proizvođačem, proizvođač ni dostavljač ne snose nikakvu odgovornost.

## 19. SANITACIJA VODOM (vidi sliku 19.):

### **(adapter za sanitaciju)**

Adapter za sanitaciju (nije sastavni dio pakiranja) priključite na vodovodnu seriju pomoću crijeva.

 **PAŽNJA:** Maksimalna temperatura vode ne smije biti više od 25 °C.

### **Postupak sanitacije:**

Kada bačvu ispraznite, instalirajte ručku slavine u adapter za sanitaciju na isti način kao kada instalirate bačvu. Nakon instaliranja otvorite ručicu slavine za točenje i držite ju otvorenu sve dok iz slavine ne curi čista voda (isprat će se svi ostatci pića i djelomične naslage).

Za bolje izvođenje sanitacije rashladnog uređaja koristite kuglice za sanitaciju, koje stavite u crijevo iza ručke slavine i pod tlakom vode ih protisnete kroz vod pića.

**i NAPOMENA:** Adapter za sanitaciju nije sastavni dio pakiranja. Moguće ga je kupiti kao pribor hladnjaka.

**i NAPOMENA:** Nemojte zaboraviti demontirati slavinu za točenje i izvaditi kuglicu za sanitaciju.

## 20. ODRŽAVANJE (vidi sliku 20.):

Nakon svake uporabe vod pića hladnjaka isperite pod tlakom vode (vidjeti Sanitaciju vodom). Za lakše ispiranje koristite adapter za sanitaciju prema vrsti Vaše ručke slavine (adapter za sanitaciju nije sastavni dio pakiranja). Jedanput u 14 dana hladnjak je potrebno

sanirati kemijski ovlaštenom osobom. Svaki mjesec potrebno je pregledati čistoću kondenzatora, eventualno nečistoće ispuhati pod tlakom zraka, ili očistiti metenjem, inače postoji mogućnost smanjenja snage hlađenja ili oštećenja hladnjaka.

## 21. KONTROLA PRIJE SVAKE UPORABE:

1. Vizualna kontrola.
2. Kontrola dovoda kabela.
3. Začepljenje kondenzatora (u slučaju prekomjernog začepjenja potrebno je čistiti češće od 1 put mjesečno).

**⚠ PAŽNJA:** Ne koristite uređaj ako ste otkrili kvar.

## 22. PERIODIČNE KONTROLE:

- ✓ 1 puta tjedno provjerite da li dovodni kabel nije oštećen i da li je el. utikač čvrsto stavljen u utičnicu.
- ✓ 1 puta tjedno provjerite da li uređaj nije izložen toplinskom zračenju.
- ✓ 1 puta tjedno provjerite da ništa ne sprječava cirkuliranje zraka.
- ✓ 1 puta mjesečno provjerite kondenzator rashladne jedinice i redovito je čistite.
- ✓ 1 puta godišnje osigurajte inspekciju električne sigurnosti od strane tehničara za revizije.

## 23 ZAŠTITA OKOLIŠA:

### Sortiranje otpada:

 Ovaj proizvod ne smije se zbrinjavati zajedno sa komunalnim otpadom. U Republici Češkoj Električni otpad se rješava u sklopu Rema Sustava ([www.remasystem.cz](http://www.remasystem.cz)).

**U drugim država izvan Republike Češke sortiranje otpada podliježe lokalnim propisima.**

 Sortirani otpad omogućuje recikliranje i ponovno korištenje proizvoda i materijala za pakiranje. Ponovno korištenje recikliranih materijala pomaže štiti okoliš od zagađenja i smanjuje potrošnju sirovina. Lokalni propisi mogu uređivati način zbrinjavanja kućnih aparata na lokalnim sabirnim mjestima ili na mjestu kupnje.

## 24. TABLICA KVAROVA:

Kvar	Uzrok	Uklanjanje
ne curi piće	bačva je loše instalirana	provjerite je li ručica slavine pritisnuta dolje
		uređaj s ugrađenim kompresorom - uključite prekidač
	smrzla voda nakon sanitacije	isključiti uređaj i ne preostaje nego čekati sve dok piće ponovno ne počne curiti (to može trajati nekoliko minuta, ali i sati!)
	zatvoreni kompenzator	pomaknuti ručicom kompenzatora na slavini za točenje
piće je malo ohlađeno	neispravno postavljen termostat	okrenite kotačić termostata u smjeru udesno prema brojki 7
	loša cirkulacija zraka	provjerite lamele kondenzatora da li nisu začepljene
	uređaj se pregrijava	uređaj stavite u hladnije okruženje
slavina se trza, piće prska	previše visoki tlak	oduzmite na tlačnom mediju, smanjite tlak u bačvi
ne uključuje zračni kompresor		uključite prekidač na hladnjaku
ne isključuje zračni kompresor	spojevi nisu zapečaćeni	izvadite i ponovno umetnite crijevo zraka, pritegnite matice na ručki slavine
pivo prekomjerno stvara pjenu		smanjite temperaturu pića - kotačić termostata okrenite udesno
		kompenzirajte protok, ručicom kompenzatora u smjeru prema gore
brze spojnice ne brtve	neispravno stavljeno crijevo	izvucite, provjerite da li na crijevu nije oštar rub, eventualno smanjite nožem
	ogrebotine na crijevu	izvucite i manjite za oko 2 cm

**i NAPOMENA:** Ako se kvar i nakon gore preporučenih provjera ponavlja, obratite se na servis.

### **Nemojte zaboraviti specificirati sljedeće:**

- vrstu kvara
- tip proizvoda
- godinu proizvodnje
- broj proizvodnje (naznačeno na naljepnici)



PROIZVOD MODEL	IZVOĐENJE HLADENJA KOMPRESOR (HP)	IZVOĐENJE HLADENJA KOMPRESOR (W)	MAKSIMALNI KAPA- CITET HLADENJA (L/ SAT) TO 0°C/TK 45°C	KONTINUIRANO IZVOĐENJE (L/HOD)	TERMALNI GRADIJENT $\Delta t$ (°C)	TIP RASHLADNO	NAPON	VLAST (W)	AMPERACIJA (A)
<b>PYGMY 20</b> Green Line new	1/8	280	25	20	10	R290	220-240V 50Hz~1	253	1,10
<b>PYGMY 20/K</b> Green Line new	1/8	280	25	20	10	R290	220-240V 50Hz~1	322	1,40
<b>PYGMY 25</b> Green Line new	1/8	280	35	25	10	R290	220-240V 50Hz~1	299	1,30
<b>PYGMY 25/K</b> Green Line new	1/8	280	35	25	10	R290	220-240V 50Hz~1	368	1,60
<b>KONTAKT 40</b> Green Line new	1/5	510	50	40	10	R290	220-240V 50Hz~1	322	1,40
<b>KONTAKT 40/K</b> Green Line new	1/5	510	50	40	10	R290	220-240V 50Hz~1	391	1,70
<b>KONTAKT 40/K/profi</b> Green Line new	1/5	510	50	40	10	R290	220-240V 50Hz~1	391	1,70
<b>KONTAKT 70</b> Green Line new	1/3	860	90	70	10	R290	220-240V 50Hz~1	506	2,20
<b>KONTAKT 70/K</b> Green Line new	1/3	860	90	70	10	R290	220-240V 50Hz~1	598	2,60
<b>KONTAKT 155</b> Green Line new	3/4	1550	160	120	10	R290	220-240V 50Hz~1	874	3,80
<b>KONTAKT 155/K</b> Green Line new	3/4	1550	160	120	10	R290	220-240V 50Hz~1	966	4,20
<b>KONTAKT 155/R</b> Green Line new	3/4	1550	160	120	10	R290	220-240V 50Hz~1	874	3,80
<b>PYGMY 35/K/profi</b> Green Line new	1/8	310	40	35	10	R290	220-240V 50Hz~1	368	1,60

## WAŻNE!

Niniejsza instrukcja zawiera zalecenia dotyczące montażu, użytkowania i obsługi urządzenia. Niniejsza instrukcja stanowi nieodłączną część urządzenia. Musi znajdować się w pobliżu urządzenia przez cały okres żywotności i musi być przekazana użytkownikowi, w momencie montażu, przemieszczania, użytkowania i konserwacji urządzenia.

Przed montażem i użytkowaniem urządzenia należy zapoznać się dokładnie z treścią niniejszej instrukcji, która zawiera ważne informacje, mające na celu zapewnienie wykonywania wszystkich czynności w sposób właściwy i bezpieczny.

W związku z ciągłym doskonaleniem produktów, zdjęcia umieszczone są w instrukcji tylko poglądowy i może różnić się od zakupionego towaru.

Niniejsza instrukcja jest tłumaczeniem oryginalnej instrukcji w języku czeskim.

### LINDR.CZ s.r.o.

ul. Sadová 132  
503 15 Nechanice, Czech Republic

tel. kom.:+ 420 775 715 494

tel.: +420 495 447 239

e-mail: info@lindr.cz

web: [www.lindr.cz](http://www.lindr.cz), [www.lindr.eu](http://www.lindr.eu)

86

## SYMBOLY I OZNACZENIA STOSOWANE W INSTRUKCJI UŻYTKOWANIA:



### UWAGA:

Nieprzestrzeganie instrukcji może być przyczyną urazu lub uszkodzenia urządzenia.



### UWAGA:

Niniejszy symbol oznacza informacje i zalecenia dla użytkownika.



### NIEBEZPIECZEŃSTWO:

Niebezpieczeństwo porażenia prądem elektrycznym.



### UWAGA:

**Układ chłodzący jest wypełniony łatwopalnym czynnikiem chłodniczym R290 (propanem)!**



## **Spis treści:**

1.	Wstęp	.....	88
2.	Opis urządzenia chłodniczego	.....	88
3.	Tabliczka znamionowa	.....	88
4.	Zalecenia ogólne, zabezpieczenia i instrukcje bezpieczeństwa	.....	88
5.	Montaż i umiejscowienie	.....	89
6.	Przyłącze elektryczne	.....	90
7.	Testowanie	.....	90
8.	Gwarancja	.....	90
9.	Dołączone do opakowania	.....	90
10.	Montaż kranu do wyszynku piwa	.....	90
11.	Zmontowanie głowicy dozującej	.....	90
12.	Podłączenie napoju i nabijanie ciśnienia	.....	91
13.	Podłączenie i regulacja KONTAKT 155/R Green Line new	.....	92
14.	W jaki sposób obchodzić się z szybkozłączkami	.....	92
15.	Temperatura i ustawienie	.....	93
16.	Podpinanie i wypinanie beczki	.....	93
17.	Wprowadzenie do eksploatacji	.....	94
18.	Części zamienne	.....	94
19.	Sanitacja wodą	.....	94
20.	Konserwacja	.....	95
21.	Kontrola przed każdym użyciem	.....	95
22.	Kontrole okresowe	.....	95
23.	Ochrona środowiska naturalnego	.....	95
24.	Tabela problemów	.....	96

## 1. WSTĘP:

Dziękujemy za podjęcie decyzji o zakupie produktu LINDR.

## 2. OPIS URZĄDZENIA CHŁODNICZEGO:

Nalewak do wyszynku z wbudowanym kompresorem jest przeznaczony do chłodzenia napojów, rozlewania i serwowania dobrze schłodzonego piwa i napojów.

Nowoczesna jednostka kompresorowa chłodząca Lindr wykorzystuje pobieraną energię do bezpośredniej przemiany w zimno zapewniając w ten sposób minimalne obciążenie energetyczne i znakomicie schłodzone piwo.

### Niniejsza instrukcja dotyczy modeli:

PYGMY 20 Green Line new  
PYGMY 20/K Green Line new  
PYGMY 25 Green Line new  
PYGMY 25/K Green Line new  
PYGMY 35/Kprofi Green Line new  
KONTAKT 40 Green Line new  
KONTAKT 40/K Green Line new  
KONTAKT 40/Kprofi Green Line new  
KONTAKT 70 Green Line new  
KONTAKT 70/K Green Line new  
KONTAKT 155 Green Line new  
KONTAKT 155/K Green Line new  
KONTAKT 155/R Green Line new

## 3. TABLICZKA ZNAMIONOWA:



## 4. ZALECENIA OGÓLNE, ABEZPIECZENIA I INSTRUKCJE BEZPIECZEŃSTWA:

W trakcie użytkowania należy przestrzegać podstawowych zasad bezpieczeństwa ustalonych przez producenta takiego urządzenia. Urządzenie chłodzące jest przeznaczone do przepływowego chłodzenia napojów. Wszelkie inne użycie uznaje się za niedopuszczalne i tym samym niebezpieczne. Dostawca nie odpowiada za szkody spowodowane niewłaści-

wym użytkowaniem.

## ZABRANIA SIĘ UŻYTKOWANIA URZĄDZENIA W INNYM CELU NIŻ ZOSTAŁ PRZEWDZIANY PRZEZ PRODUCENTA!

### Urządzenia spełniają stopień ochrony IP21.

### Ogólne zasady bezpieczeństwa. Należy przestrzegać poniższych zasad bezpieczeństwa.

Dostawca nie odpowiada za szkody spowodowane czynnościami wykonywanymi przy tym urządzeniu pomijającymi poniższe instrukcje!

**⚠ UWAGA:** Niniejsze urządzenie może być obsługiwane przez nieletnich w wieku od 15 lat oraz osoby z obniżonymi zdolnościami fizycznymi, umysłowymi lub sensorycznymi lub nie posiadającymi doświadczenia i wiedzy, o ile pozostają pod nadzorem lub zostały pouczone odnośnie użytkowania urządzenia w bezpieczny sposób i rozumieją potencjalne niebezpieczeństwo.

**⚠ UWAGA:** Zabrania się dzieciom zabawy z urządzeniem. Wszelkie opakowania należy przechowywać poza zasięgiem dzieci (zawiera opakowanie z tworzywa sztucznego - niebezpieczeństwo uduszenia dziecka).

**⚠ UWAGA:** Czynności związanych z czyszczeniem i konserwacją urządzenia wykonywanych przez użytkownika nie mogą wykonywać dzieci bez nadzoru.

**⚠ UWAGA:** Przed podłączeniem głównego przyłącza zasilania elektrycznego należy sprawdzić, czy napięcie i częstotliwość odpowiada danym wskazanym na urządzeniu.

**⚠ UWAGA:** Zawsze należy sprawdzić, czy gniazdo zasilania elektrycznego, do którego ma być podłączona chłodziarka, odpowiada specyfikacji umieszczonej na tabliczce znamionowej (napięcie, częstotliwość, moc).

**⚠ UWAGA:** Przed dowolną ingerencją w urządzenie, np. czyszczeniem i konserwacją urządzenia, należy ZAWSZE odłączyć urządzenie od zasilania energią elektryczną: pokrętko termostatu należy ustawić w położeniu „O” i wyciągnąć wtyczkę.

⚠ **UWAGA:** Nigdy nie należy wkładać narzędzi lub innych przedmiotów w łopatki wentylatora.

⚠ **UWAGA:** Nigdy nie należy dotykać elementów elektrycznych mokrymi lub wilgotnymi rękami.

⚠ **UWAGA:** W celu zapewnienia wydajności jednostki chłodzącej nigdy nie należy blokować dopływu powietrza.

⚠ **UWAGA:** Podczas sanitacji temperatura wody nie może przekroczyć 25 °C!

⚠ **UWAGA:** Zawsze należy się upewnić, czy gniazdko elektryczne, do którego będzie podłączona chłodziarka, jest łatwo dostępne, aby w razie konieczności można było szybko wyjąć wtyczkę.

⚠ **UWAGA:** Podczas wyjmowania wtyczki z gniazdka należy chwycić za wtyczkę i pociągnąć. W żadnym przypadku nie należy ciągnąć za przewód zasilający, ponieważ grozi to jego uszkodzeniem.

⚠ **UWAGA:** W celu pełnego wyłączenia urządzenia należy wyciągnąć wtyczkę z gniazdka zasilającego.

⚠ **UWAGA:** W przypadku uszkodzenia układów elektrycznych produktu należy skontaktować się z przeszkolonym technikiem serwisowym. W żadnym przypadku nie należy naprawiać urządzenia samodzielnie.

⚠ **UWAGA: Układ chłodzący jest wypełniony łatwopalnym czynnikiem chłodniczym R290 (propanem)!**



⚠ **UWAGA:** Niestandardowa konserwacja i obsługa serwisowa układu chłodzenia muszą być wykonywane przez przeszkolonych, wyznaczonych techników, którzy są obeznani z układami elektrycznymi i chłodzącymi. Serwisanci wykonujący naprawy chłodziarek z czynnikiem R290 powinni być specjalnie przeszkoleni i powinni posiadać kwalifikacje do manipulacji z substancjami łatwopalnymi. Należy przestrzegać podstawowych przepisów prawnych i norm bezpieczeństwa dotyczących napraw i przeglądów!

⚠ **UWAGA:** Nie należy używać otwartego ognia i potencjalnych źródeł iskrzenia w pobliżu chłodziarki z zastosowanym chłodziwem **R290!**

⚠ **UWAGA:** Po wypakowaniu należy chłodziarkę umieścić w takim miejscu, aby ciepło wytwarzane przez jednostkę chłodzącą mogło być odpowiednio odprowadzane.

⚠ **UWAGA:** Na chłodziarce nie można kłaść żadnych przedmiotów blokujących zatrzymujących cyrkulację powietrza.

#### 5. MONTAŻ I UMIEJSCOWIENIE:

Nalewak należy ustawić na twardym podłożu i wypoziomować (maksymalne nachylenie wynosi 2 stopnie). Należy zapewnić swobodną cyrkulację powietrza wokół urządzenia.

- Należy zapewnić wystarczająco wolną przestrzeń w celu cyrkulacji powietrza i odprowadzania ciepła.
- Należy zapewnić wystarczającą ilość świeżego powietrza.
- Urządzenie nie może być umieszczane w zamkniętych przestrzeniach.
- Urządzenie nie może być umieszczone w pobliżu źródeł ciepła lub wystawiane na bezpośrednie działanie promieni słonecznych.

Minimalna odległość otworów wentylacyjnych od przeszkody blokującej cyrkulację powietrza, powinna wynosić 30 cm. Minimalna odległość od miejsc bez otworów wentylacyjnych powinna wynosić 7 cm. Urządzenie najlepiej używać w chłodnym i dobrze wietrzonym pomieszczeniu. Urządzenie jest przeznaczone do użytku w temperaturze otoczenia min. 16 °C i maks. 32 °C.

⚠ **UWAGA: Urządzenia NIE WOLNO użytkować ani przechowywać w temperaturze otoczenia poniżej 0°C.** Urządzenie jest przeznaczone do użytku w standardowym środowisku, wyłącznie w zadanych pomieszczeniach, gdzie będzie chronione przed opadami atmosferycznymi i przed promieniami słonecznymi. Klasa klimatyczna: N.

⚠ **NIEBEZPIECZEŃSTWO:** należy chronić chłodziarkę i przyłącze elektryczne przed opadami atmosferycznymi i pryskającą wodą!

⚠ **UWAGA:** W żadnym przypadku nie należy przechylać chłodziarki na bok, nawet podczas transportu.

**i UWAGA:** Dla zapewnienia właściwej pracy i maksymalnej wydajności urządzenia nie należy zasłaniać żadnego z otworów wentylacyjnych i zapewnić właściwą cyrkulację powietrza.

## 6. PRZYŁĄCZE ELEKTRYCZNE:

Urządzenie należy podłączyć do zasilania zgodnie ze specyfikacją na tabliczce znamionowej danego urządzenia. Instalacja elektryczna podlega miejscowym przepisom. Jeżeli przewód zasilający (kabel) jest uszkodzony, to musi być zastąpiony przez producenta, jego technologa serwisowego lub osobę posiadającą podobne kwalifikacje, aby zapobiegać powstawaniu niebezpiecznych sytuacji.

**⚠ NIEBEZPIECZEŃSTWO:** *Jeżeli przewód zasilający kabel jest uszkodzony, to nie należy nawet uruchamiać urządzenia!*

## 7. TESTOWANIE:

Produkt jest dostarczany w stanie umożliwiającym natychmiastowe podłączenie.

## 8. GWARANCJA:

Na urządzenie jest udzielana gwarancja zgodnie z ogólnymi przepisami prawa Republiki Czeskiej lub zgodnie z umową handlową.

## 9. OPAKOWANIE ZAWIERA (patrz rysunek 9.):

1. Kran do wyszynku piwa (opakowanie dwukranowego urządzenia zawiera 2 szt. kraników do wyszynku piwa).
2. Ociekacz
3. Klucz do kranów

## 10. MONTAŻ KRANU DO WYSZYNKU PIWA (patrz rysunek 10.):

1. Dźwignię kompensatora (1.) należy skierować w dół (patrz rysunek). Dźwignię kompensatora na kraniku można nastawiać optymalny i pożądany przepływ.
2. Kran nałożyć prostopadle na trzpień 12-kątny.
3. Zablokować nakrętkę zaciskową i przekręcać w kierunku w lewo (luzowanie w prawą stronę).
4. Dociągnąć dołączonym kluczem.

## 11. ZMONTOWANIE GŁOWICY DOZUJĄCEJ (patrz rysunek 11.):

### 11.1 Końcówka doprowadzająca ciśnienie do beczki:

Opcja przyłącza z końcówką do węża, na którą nasuwa się wąż i blokuje zaciskiem.

W trakcie trwania gwarancji będą usuwane przez nas bezpłatnie powstałe wady, które nie były spowodowane nadmiernym zużyciem, niewłaściwym postępowaniem, przemieszczaniem, przechowywaniem lub użyciem produktu niezgodnie z instrukcją i jego konstrukcją przeznaczoną do danego celu przez producenta. Materiały wymieniane w trakcie trwania gwarancji stanowią naszą własność. Uznanie gwarancji zawsze pozostaje w gestii autoryzowanego serwisu. Gwarancja udzielona przez sprzedawcę poza terenem Republiki Czeskiej kieruje się umową zawartą pomiędzy sprzedającym a kupującym, która nie jest bezpośrednio związana z producentem. W związku z tym kupujący nie uzyskuje prawa do dochodzenia roszczeń wynikających z gwarancji u producenta. Transport lub inne koszty nie są przedmiotem gwarancji.

### OSTRZEŻENIE:

Urządzenia elektryczne sprzęt należy przeglądać / kontrolować w terminach zgodnie z obowiązującymi przepisami państwa, w którym urządzenie jest użytkowane. Przeglądu instalacji elektrycznej może dokonywać tylko osoba z ważnym uprawnieniem do tej czynności. Naprawy i kontrole wykonuje a części zamienne dostarcza producent lub autoryzowany serwisant.



**⚠ UWAGA:** Przed nakręceniem szybkozłączki na gwint 5/8", należy się upewnić, że do głowicy dozującej (wejście powietrznego medium wypychającego) został włożony trzpień odcinający (zawór zwrotny).

### 11.2 Wyjście napoju:

Na głowicę dozującą należy nakręcić szybkozłączkę F 5/8" x 3/8" (9,5 mm).

#### 12. PODŁĄCZENIE NAPOJU I NABIJANIE CIŚNIENIA (patrz rysunek 12.):

**12.1 Podłączenie i nabijanie ciśnienia przy pomocy wbudowanego kompresora (urządzenie jednokranowe):** PYGMY 20/K Green Line new, PYGMY 25/K Green Line new, PYGMY 35/Kprofi Green Line new, KONTAKT 40/K Green Line new, KONTAKT 40/Kprofi Green Line new, KONTAKT 70/K Green Line new, KONTAKT 155/K Green Line new

- |                                      |                                 |
|--------------------------------------|---------------------------------|
| 1. Wejście napoju                    | 5. Szybkozłączka F 5/8 x 9,5 mm |
| 2. Wyjście powietrza                 | 6. Szybkozłączka F 5/8 x 8 mm   |
| 3. Wyłącznik kompresora              | 7. Napój                        |
| 4. Głowica dozująca (A, S, M-system) |                                 |

**12.2 Podłączenie i nabijanie ciśnienia przy pomocy mini butli CO<sub>2</sub> (urządzenie jednokranowe):** PYGMY 20 Green Line new, PYGMY 25 Green Line new, KONTAKT 40 Green Line new, KONTAKT 70 Green Line new, KONTAKT 155 Green Line new

- |                                      |                                                   |
|--------------------------------------|---------------------------------------------------|
| 1. Wejście napoju                    | 5. Zawór redukcyjny na mini butlę CO <sub>2</sub> |
| 2. Głowica dozująca (A, S, M-system) | 6. Szybkozłączka F 7/16 x 8 mm                    |
| 3. Szybkozłączka F 5/8 x 9,5 mm      | 7. Napój                                          |
| 4. Szybkozłączka F 5/8 x 8 mm        |                                                   |

**12.3 Podłączenie i nabijanie ciśnienia przy pomocy wbudowanego kompresora (urządzenie dwukranowe):** KONTAKT 40/K Green Line new, KONTAKT 40/Kprofi Green Line new, KONTAKT 70/K Green Line new, KONTAKT 155/K Green Line new

- |                                      |                                 |
|--------------------------------------|---------------------------------|
| 1. Wejście napoju                    | 5. Szybkozłączka F 5/8 x 8 mm   |
| 2. Wyjście powietrza                 | 6. Szybkozłączka Y 8 x 8 x 8 mm |
| 3. Głowica dozująca (A, S, M-system) | 7. Napój                        |
| 4. Szybkozłączka F 5/8 x 9,5 mm      | 8. Wyłącznik kompresora         |

### Wbudowany kompresor powietrzny

Tylko w przypadku modeli z wbudowanym kompresorem powietrznym PYGMY 35/Kprofi Green Line new, PYGMY 20/K Green Line new, PYGMY 25/K Green Line new, KONTAKT 40/K Green Line new, KONTAKT 70/K Green Line new, KONTAKT 155/K Green Line new.

Minikompresor powietrzny został wbudowany w urządzenie chłodzące. Automatyczna regulacja ciśnienia została ustawiona w granicach 2,8-3,2 bar. W przypadku modeli K-profi możliwa jest płynna regulacja ciśnienia w granicach 1,0-3,4 bar. Wartość ustawionego ciśnienia zostanie pokazana na manometrze w barach. Kompresor posiada oddzielny przycisk do jego wyłączania. Wyjście przewodu powietrznego z chłodziarki zostało zakończone szybkozłączką 5/16 (8 mm) i oznaczone napisem: POWIETRZE (VZDUCH). Bezobsługowy kompresor powietrzny jest wyposażony w filtr molekularny zasysanego powietrza.

**12.4 Podłączenie i nabijanie ciśnienia przy pomocy klasycznej butli CO<sub>2</sub> (urządzenie dwukranowe):** KONTAKT 40 Green Line new, KONTAKT 70 Green Line new, KONTAKT 155 Green Line new

- |                                      |                                     |
|--------------------------------------|-------------------------------------|
| 1. Wejście napoju                    | 5. Szybkozłączka Y 8 x 8 x 8 mm     |
| 2. Głowica dozująca (A, S, M-system) | 6. Zawór redukcyjny CO <sub>2</sub> |
| 3. Szybkozłączka F 5/8 x 9,5 mm      | 7. Szybkozłączka F 7/16 x 8 mm      |
| 4. Szybkozłączka F 5/8 x 8 mm        | 8. Napój                            |

### Pozostałe możliwości nabijania ciśnienia:

Kompresorem PUMA 1HP i 1/2HP, kompresorem LEONARDO 1HP, kompresorem AIRCRAFT 1HP, klasycznymi butlami na Biogon, N2.

#### 12.5 Podłączenie: KONTAKT 155/R Green Line new stosowany do nagazowania przy pomocy klasycznej butli CO<sub>2</sub>(urządzenie dwukranowe)

1. Wejście napoju
2. Wyjście CO<sub>2</sub>
3. Sterowanie ciśnieniem
4. Głowica dozująca (A, S, M-system)
5. Szybkozłączka F 5/8 x 9,5 mm
6. Szybkozłączka F 5/8 x 9,5 mm
7. Wąż ciśnieniowy z nakrętką zaciskową W 21,8, do butli ciśnieniowej z gwintem G3/4, należy zastosować redukcję dla K 115/R
8. Napój

#### 13. PODŁĄCZENIE I REGULACJA KONTAKT 155/R Green Line new DO BUTLI ZE SPRĘŻONYM CO<sub>2</sub> :

1. Nakręcić szybkozłączki na głowicę dozującą.
2. Wąż 3/8 i 3/8 wsunąć do szybkozłączki na głowicy dozującej.
3. Wąż 3/8 i 3/8 połączyć z szybkozłączkami podłączonymi do urządzenia chłodzącego zgodnie z opisem na umieszczonej ponad szybkozłączkami etykiecie.
4. Przykręcić wąż ciśnieniowy do butli ze sprężonym CO<sub>2</sub> przy pomocy nakrętki zaciskowej.
5. Nałożyć głowicę dozującą na beczkę z napojem i pozostawić ją w pozycji zamkniętej (w górnym położeniu).
6. Otworzyć zawór odcinający butli ciśnieniowej CO<sub>2</sub> i śrubami regulacyjnymi na górze chłodziarki, nastawić wymagane ciśnienie dla obu instalacji, które są niezależne od siebie. (ustawione ciśnienie wyświetla się na manometrach z przodu urządzenia chłodniczego).
7. Należy podłączyć beczkę przy pomocy głowicy dozującej.



**UWAGA:** Po podłączeniu skontrolować, czy wszystkie połączenia są wystarczająco szczelne.

Jeżeli wszystko jest w porządku, to należy skontrolować ustawienie termostatu (pozycja wyłączona). Podłączyć chłodziarkę do sieci elektrycznej. Podłączyć głowicę do butli i nagazować (na ciśnienie 1.0-3.4 bara) a następnie ruchem dźwigni kurka przepuścić napój przez instalację. Jeżeli w chłodziarce zostały resztki roztworu do sanitacji lub wody, to należy trzymać dźwignię kurka tak długo, dopóki z niej popłynie tylko napój. Na termostacie należy nastawić wymaganą temperaturę napoju.

#### 14. W JAKI SPOSÓB OBCHODZIĆ SIĘ Z SZYBKOZŁĄCZKAMI (patrz rysunek 14.):

##### 14.1 Montaż szybkozłączek:

Chwyć szybkozłączkę i aż do oporu wsunąć wąż piwny w kierunku korpusu szybkozłączki (około 20 mm). Dla zapewnienia szczelnego połączenia należy równo obciążyć wąż. Jeżeli wąż nie da się wcisnąć, to jego koniec należy nawilżyć.



## 14.2 Demontaż szybkozłączek:

W celu wyciągnięcia węży należy przyciągnąć i przytrzymać szary pierścień w kierunku korpusu szybkozłączki.

**⚠ UWAGA:** Bez przytrzymania szarego pierścienia, szybkozłączka jeszcze bardziej będzie się wrzynać w węzł podczas ciągnięcia za niego.

**⚠ UWAGA:** Podczas demontażu węże nie mogą znajdować się pod ciśnieniem.

## 15. TEMPERATURA I USTAWIENIE (patrz rysunek 15.):

Temperatura chłodzonego napoju jest regulowana przez termostat mechaniczny w zakresie 2 °C do 8 °C. Na termostacie znajduje się numeryczna miarka 1-7.

**⚠ UWAGA:** Podczas używania chłodziarki do schładzania napoi bezalkoholowych, należy ustawić pokrętkę termostatu maksymalnie na poziom nr 5, inaczej może dojść do zamrożenia napoju w instalacji chłodziarki i uszkodzenia urządzenia.

**i Max. temperatura na wlocie napoju wynosi 25 °C.**

## 16. PODPINANIE I WYPINANIE BECZKI (patrz rysunek 16.):

### 16.1 Podłączanie beczki:

Procedura podłączania głowicy S-system do beczki:

### 16.2 Odłączanie beczki:

Procedura odłączania głowicy S-system z beczki:

### 16.3 Podłączanie beczki:

Procedura podłączania głowicy A-system do beczki:

### 16.4 Odłączanie beczki:

Procedura odłączania głowicy A-system z beczki:

**⚠ UWAGA:** Przed podłączeniem beczki należy się upewnić, czy adapter nie jest zanieczyszczony!

## 17. URUCHOMIENIE:

1. Podłączyć instalację powietrzną i instalację piwną
2. Ustawić termostat w pozycji „0”.
3. Podłączyć chłodziarkę do sieci elektrycznej.
4. Podłączanie beczki patrz punkt 16, podłączanie beczki.
5. Przy pomocy wyłącznika włączyć kompresor powietrzny i nabić ciśnienie na wymagane.
6. Skontrolować, czy wszystkie połączenia są wystarczająco szczelne.

 **UWAGA:** W przypadku pojawienia się nieszczelności, należy odłączyć beczkę (patrz punkt 16) i wyłączyć urządzenie. Ewentualne nieszczelności instalacji należy naprawić. Jeżeli nieszczelność pojawi się wewnątrz urządzenia lub nie można go zlokalizować, to należy skontaktować się z serwisem.

7. Przy pomocy kranu do wyszynku piwa należy spuścić napój i skontrolować, czy urządzenie nie zawiera wody.

 **UWAGA:** Jeżeli w urządzeniu znajduje się woda, to nie należy uruchamiać maksymalnego chłodzenia. Instalacja napoju może zamrznąć i uszkodzić urządzenie.

8. Na termostacie należy nastawić wymaganą temperaturę - patrz punkt 15.
9. W tym momencie odbywa się chłodzenie napoju, a po schłodzeniu (po około 5-10 minutach) można nalewać swój napój piwny.

## 18. CZĘŚCI ZAMIENNE:

Przy zamawianiu części zamiennych należy zawsze podawać:

- model produktu
- rok produkcji
- numer seryjny
- całą nazwę części zamiennej i jej numer

### **Zamawianie części:**

ZAWSZE NALEŻY UŻYWAĆ ORYGINALNYCH CZĘŚCI ZAMIENNYCH. Producent oraz dostawca nie ponoszą żadnej odpowiedzialności za nieoryginalne lub niezalecane przez producenta części.

## 19. SANITACJA WODĄ (patrz rysunek 19.):

### **(adapter sanitacyjny)**

Adapter sanitacyjny (nie jest dołączony do opakowania) podłączyć do instalacji wodociągowej przy pomocy węża.

 **UWAGA:** Maksymalna temperatura wody nie może przekraczać 25 °C.

### **Procedura sanitacji:**

Po opróżnieniu beczki, należy podłączyć głowicę dozującą do adaptera sanitacyjnego w taki sam sposób, jak podłącza się go do beczki. Po podłączeniu otworzyć dźwignię kranu do wyszynku piwa i trzymać ją otwartą, dopóki z kranu nie zacznie cieknąć czysta woda (wyplukane zostaną wszystkie pozostałości napoju i częściowo osady). W celu dokładniejszej sanitacji chłodziarki można użyć kulek sanitacyjnych, które należy włożyć w wąż piwny za głowicą dozującą i przy pomocy ciśnienia wody przepchnąć przez instalację napoju.

**i OSTRZEŻENIE:** Adapter sanitacyjny nie jest dołączony do opakowania. Istnieje możliwość zakupu z innymi akcesoriami chłodziarki.

**i OSTRZEŻENIE:** Nie należy zapominać o demontażu kranu do wyszynku piwa i wyjęciu kulek sanitacyjnych.

## 20. KONSERWACJA (patrz rysunek 20.):

Po każdym użyciu należy przepłukać wodą pod ciśnieniem instalację napoju nalewaka (patrz Sanitacja wodą). W celu łatwiejszego przepłukania należy użyć adaptera sanitacyjnego zgodnego z modelem głowicy dozującej (Adapter sanitacyjny nie jest dołączony do opakowania). Raz na 14 dni należy chłodziarkę

wyczyścić chemicznie przez uprawnioną osobę. Raz w miesiącu należy skontrolować czystość kondensatora, ewentualne zanieczyszczenia wydmuchać sprężonym powietrzem lub wyczyścić szczoteczką, w innym przypadku istnieje ryzyko obniżenia wydajności chłodniczej lub uszkodzenia chłodziarki.

## 21. KONTROLA PRZED KAŻDYM UŻYCIEM:

1. Kontrola wizualna.
2. Kontrola przewodu zasilającego.
3. Nagromadzenie osadu na kondensatorze (w przypadku nadmiernego nagromadzenia osadu czyścimy częściej niż 1x w miesiącu).

**⚠ UWAGA:** W przypadku stwierdzenia problemu nie należy użytkować urządzenia.

## 22. KONTROLE OKRESOWE:

✓ 1x w tygodniu należy skontrolować, czy przewód zasilający nie jest uszkodzony a wtyczka elektryczna jest właściwie włożona do gniazdka.

✓ 1x w tygodniu należy skontrolować, czy urządzenie nie zostało wystawione na działanie promieniowania ciepłego.

✓ 1x w tygodniu należy skontrolować, czy nic nie blokuje cyrkulacji powietrza.

✓ 1x w miesiącu należy skontrolować kondensator jednostki chłodzącej i regularnie czyścić.

✓ 1x w roku zapewnić kontrolę instalacji elektrycznej przez technika rewizyjnego.

## 23. OCHRONA ŚRODOWISKA NATURALNEGO:

### Segregacja odpadów:



Niniejszy produkt nie może być usuwany razem ze zwykłymi odpadami komunalnymi. W Republice Czeskiej kwestia odpadów elektrycznych jest regulowana w ramach systemu Rema ([www.remasystem.cz](http://www.remasystem.cz)).

**W innych państwach niż Republika Czeska segregacja odpadów podlega lokalnym przepisom.**



Segregacja odpadów umożliwia recykling i ponowne wykorzystanie użytych produktów i materiałów opakowaniowych. Ponowne wykorzystywanie materiałów poddawanych recyklingowi pomaga w ochronie środowiska naturalnego przed zanieczyszczeniami i redukuje zużywanie surowców. Lokalne przepisy mogą regulować sposób likwidacji sprzętu AGD w miejscowych punktach zbiórki odpadów lub w miejscu zakupu produktu.

## 24. TABELA PROBLEMÓW:

Problem	Przyczyna	Sposób usunięcia
napój nie płynie	beczka jest źle podłączona	należy sprawdzić, czy dźwignia głowicy dozującej jest wciśnięta w dół
		urządzenie z wbudowanym kompresorem - przełączyć włącznik
	zamrznięta woda po sanitacji	wyłączyć urządzenie i odczekać, aż napój zacznie ponownie płynąć (może to potrwać kilkanaście minut lub nawet godzin!)
	zamknięty kompensator	ruszyć dźwignią kompensatora na kranie do wyszynku piwa
napój jest słabo wychłodzony	złe ustawienia termostatu	przekręcić pokrętło termostatu w kierunku w prawo na numer 7
	zła cyrkulacja powietrza	skontrolować ewentualne zabrudzenia lamel kondensatora
	urządzenie się przegrzewa	należy przenieść urządzenie w chłodniejsze miejsce
kran podskakuje, napój wypryskuje	zbyt wysokie ciśnienie	obniżyć ciśnienie wypychającego medium, obniżyć ciśnienie w beczce
kompresor powietrzny się nie włącza		włączyć przełącznik na chłodziarce
kompresor powietrzny się nie wyłącza	nieszczelne połączenia	wyciągnąć i ponownie wsunąć przewód powietrzny, dokręcić nakrętki na głowicy dozującej
piwo się nadmiernie pieni		obniżyć temperaturę napoju - obrócić pokrętło termostatu w prawo
		skompensować przepływ, dźwignią kompensatora w kierunku do góry
szybkoszłątki są nieszczelne	źle wciśnięty wąż piwny	wyciągnąć, skontrolować, czy na wężu nie ma ostrych krawędzi, ewentualnie skrócić nożem
	pęknięcia na wężu	wyciągnąć i skrócić około 2 cm

**i OSTRZEŻENIE:** Jeżeli po wyżej zaleconych kontrolach problem nadal się utrzymuje, to należy skontaktować się z serwisem.

### **Nie należy zapomnieć o podaniu następujących informacji:**

- typ awarii
- model produktu
- rok produkcji
- numer seryjny produktu (podany na tabliczce znamionowej)

PRODUKT MODEL	WYDAJNOŚĆ CHŁODZENIA KOMPRESOR (HP)	WYDAJNOŚĆ CHŁODZENIA KOMPRESOR(W)	MAKSYMALNA WYDAJNOŚĆ CHŁODZENIA (L / GODZ.) 0°C/TK 45°C	CIĄGŁA WYDAJNOŚĆ (L / GODZ.)	GRADIENT TERMICZNY $\Delta t$ (°C)	RODZAJ CZYNNIKI CHŁODNICZE	NAPIĘCIE	MOC (W)	NATEŻENIE W AMPERACH (A)
<b>PYGMY 20</b> Green Line new	1/8	280	25	20	10	R290	220-240V 50Hz~1	253	1,10
<b>PYGMY 20/K</b> Green Line new	1/8	280	25	20	10	R290	220-240V 50Hz~1	322	1,40
<b>PYGMY 25</b> Green Line new	1/8	280	35	25	10	R290	220-240V 50Hz~1	299	1,30
<b>PYGMY 25/K</b> Green Line new	1/8	280	35	25	10	R290	220-240V 50Hz~1	368	1,60
<b>KONTAKT 40</b> Green Line new	1/5	510	50	40	10	R290	220-240V 50Hz~1	322	1,40
<b>KONTAKT 40/K</b> Green Line new	1/5	510	50	40	10	R290	220-240V 50Hz~1	391	1,70
<b>KONTAKT 40/Kprofi</b> Green Line new	1/5	510	50	40	10	R290	220-240V 50Hz~1	391	1,70
<b>KONTAKT 70</b> Green Line new	1/3	860	90	70	10	R290	220-240V 50Hz~1	506	2,20
<b>KONTAKT 70/K</b> Green Line new	1/3	860	90	70	10	R290	220-240V 50Hz~1	598	2,60
<b>KONTAKT 155</b> Green Line new	3/4	1550	160	120	10	R290	220-240V 50Hz~1	874	3,80
<b>KONTAKT 155/K</b> Green Line new	3/4	1550	160	120	10	R290	220-240V 50Hz~1	966	4,20
<b>KONTAKT 155/R</b> Green Line new	3/4	1550	160	120	10	R290	220-240V 50Hz~1	874	3,80
<b>PYGMY 35/Kprofi</b> Green Line new	1/8	310	40	35	10	R290	220-240V 50Hz~1	368	1,60

## POMEMBNE INFORMACIJE

Ta priročnik obsega navodila za namestitev, uporabo in vzdrževanje. Ta priročnik je neločljiv sestavni del stroja. Celotno trajanje življenjske dobe ga hranite poleg naprave, da bo na voljo uporabniku med nameščanjem, premeščanjem, uporabo ali vzdrževanjem naprave.

Pred namestitvijo in uporabo naprave skrbno preberite ta priročnik, ki vsebuje pomembne informacije za zagotovitev izvajanja dejavnosti na ustrezen in varen način.

Zaradi nenehnega izboljševanja izdelkov se slike nahajajo v priročniku samo za ponazoritev in se lahko razlikuje od kupljenega blaga.

Priročnik je prevod navodil iz češkega jezika.

### LINDR.CZ s.r.o.

Sadová 132  
503 15 Nechanice, Czech Republic

mob.: + 420 775 715 494

tel.: +420 495 447 239

e-naslov: info@lindr.cz

spletna stran: [www.lindr.cz](http://www.lindr.cz), [www.lindr.eu](http://www.lindr.eu)

98

## SIMBOLI IN OZNAKE V TEH NAVODILIH ZA UPORABO:



### POZOR:

Zaradi neupoštevanja napotkov lahko pride do telesnih poškodb ali poškodb naprave.



### NEVARNOST:

Nevarnost poškodbe zaradi električnega udara.



### OPOMBA:

Ta simbol označuje informacije in priporočila za uporabnika.



### POZOR:

**Hladilni sistem vsebuje vnetljiv hladilni medij R290 (propan)!**



**Vsebina:**

1.	Uvod	.....	100
2.	Opis hladilne naprave	.....	100
3.	Tipaska tablica	.....	100
4.	Splošna navodila, ukrepi in varnostni napotki	.....	100
5.	Postavitve in namestitve	.....	101
6.	Priključitev v električno omrežje	.....	102
7.	Testiranje	.....	102
8.	Garancija	.....	102
9.	Vsebina pakiranja	.....	102
10.	Montaža točilne pipe	.....	102
11.	Sestava sklopke za sod	.....	102
12.	Napeljava vodov za pijačo in tlak	.....	103
13.	Napeljava in nastavljanje KONTAKT 155/R Green Line new	.....	104
14.	Delo s hitrimi spojkami	.....	104
15.	Temperatura in nastavljanje	.....	105
16.	Priklop in odklop sode	.....	105
17.	Priprava za uporabo	.....	106
18.	Nadomestni deli	.....	106
19.	Čiščenje z vodo	.....	106
20.	Vzdrževanje	.....	107
21.	Pregled pred vsako uporabo	.....	107
22.	Redni pregledi	.....	107
23.	Varovanje okolja	.....	107
24.	Tabela možnih okvar	.....	108

## 1. UVOD:

Zahvaljujemo se vam za nakup izdelka znamke LINDR.

## 2. OPIS HLADILNE NAPRAVE:

Točilna naprava z vgrajenim kompresorjem je namenjena hlajenju, točenju in strežbi kakovostno ohlajenega piva in drugih pijač.

Sodobna kompresorska hladilna enota znamke Lindr vhodno energijo pretvarja neposredno v hlad in s tem zagotavlja minimalno porabo električne energije in izvrstno ohlajeno pivo.

### Ta navodila so namenjena za modele:

PYGMY 20 Green Line new  
PYGMY 20/K Green Line new  
PYGMY 25 Green Line new  
PYGMY 25/K Green Line new  
PYGMY 35/Kprofi Green Line new  
KONTAKT 40 Green Line new  
KONTAKT 40/K Green Line new  
KONTAKT 40/Kprofi Green Line new  
KONTAKT 70 Green Line new  
KONTAKT 70/K Green Line new  
KONTAKT 155 Green Line new  
KONTAKT 155/K Green Line new  
KONTAKT 155/R Green Line new

## 3. TIPSKA TABLICA:



## 4. SPLOŠNA NAVODILA, UKREPI IN VARNOSTNI NAPOTKI:

Pri uporabi upoštevajte osnovne varnostne napotke proizvajalca naprave. Hladilna naprava je namenjena pretočnemu hlajenju pijač. Uporaba v kakršnekoli druge namene je pre-

povedana in torej ni varna. Dobavitelj ne odgovarja za morebitno škodo, nastalo kot posledica nepravilne uporabe.

### **NAPRAVE NE UPORABLJAJTE V NAMENE, RAZLIČNE OD TISTIH, KI JIH NAVAJA PROIZVAJALEC!**

**Naprave izpolnjujejo zaščitni razred IP21.**

### **Splošna varnostna navodila. Upoštevajte naslednje varnostne napotke.**

Dobavitelj ne odgovarja za morebitno škodo, povzročeno zaradi dejanj, izvedenih na tej napravi brez upoštevanja naslednjih navodil!

**⚠ POZOR:** Otroci stari 15 let in več ter osebe z znižanimi fizičnimi ali umskimi sposobnostmi, okvarami čutil ali pomanjkanjem izkušenj in znanja lahko to napravo uporabljajo samo, če so nadzorovani oziroma so bili usposobljeni za varno uporabo naprave in razumejo možna tveganja.

**⚠ POZOR:** Otrokom ne pustite, da se igrajo z napravo. Ves embalažni material hranite izven dosega otrok (*obsega plastičen ovoj – nevarnost zadušitve otroka*).

**⚠ POZOR:** Čiščenja in vzdrževanja, ki ga mora izvajati uporabnik, ne smejo izvajati otroci brez nadzora.

**⚠ POZOR:** Pred priklopom glavnega dovoda elektrike, preverite, da napetost in frekvenčni razpon ustrezata podatkom, ki so navedeni na napravi.

**⚠ POZOR:** Vedno preverite, da električna vtičnica, v katero želite priključiti hladilno napravo, ustreza specifikacijam, ki so navedene na tipski tablici (napetost, frekvenca, moč).

**⚠ POZOR:** Pred kakršnimkoli poseganjem v napravo, npr. čiščenjem in vzdrževanjem, pripomoček VEDNO naprej izključite iz električnega omrežja: termostat nastavite v položaj 'O' in vtikač izklopote iz vtičnice.



⚠ **POZOR:** Med lopatice ventilatorja nikoli ne vtikajte orodja ali drugih predmetov.

⚠ **POZOR:** Delov električne opreme naprave se nikoli ne dotikajte z mokrimi rokami.

⚠ **POZOR:** Za učinkovito delovanje hladilne naprave, dovod zraka ne sme biti nikoli oviran.

⚠ **POZOR:** Temperatura vode za čiščenje ne sme biti višja od 25 °C!

⚠ **POZOR:** Električna vtičnica, v katero je vključen hladilni sistem, mora biti prosto dostopna, da je v nujnih primerih mogoče takoj izključiti vtikač.

⚠ **POZOR:** Pri izklapljanju vtikača iz vtičnice, primite za vtikač in ga izvlecite. Nikoli ne vlečite za napajalni kabel, saj lahko pride do poškodb.

⚠ **POZOR:** Za popoln izklop naprave vtikač napajalnega kabla izključite iz električne vtičnice.

⚠ **POZOR:** Če se poškoduje električna oprema izdelka, pokličite ustrezno usposobljenega servisnega tehnika. Popravlil nikoli ne izvajajte na lastno pest.

⚠ **POZOR: Hladilni sistem vsebuje vnetljiv hladilni medij R290 (propan)!**



⚠ **POZOR:** Izredno vzdrževanje in servis hladilnega sistema lahko izvajajo samo ustrezno usposobljeni in pooblašteni tehniki z zadostnim znanjem s področja hladilnih in električnih sistemov. Za servis naprav s hladilnim medijem R290 morajo biti tehniki posebej usposobljeni in kvalificirani za delo z vnetljivimi snovmi. Spoštujte osnovne pravne predpise in varnostne ukrepe, povezane s servisom in popravili!

⚠ **POZOR:** Odprtega ognja in potencialnih virov iskrenja ne uporabljajte v bližini naprave s hladilnim medijem **R290!**

⚠ **POZOR:** Razpakirano hladilno napravo postavite tako, da bo zagotovljeno zadostno odvajanje toplote, ki jo proizvaja hladilna enota.

⚠ **POZOR:** Na hladilno napravo ne odlagajte predmetov, ki bi lahko ovirali kroženje zraka.

## 5. POSTAVITEV IN NAMESTITEV:

Hladilno napravo postavite na trdno podlago v vodoravni položaj (največji dovoljeni nagib je 2 stopinji). Okrog naprave mora biti zagotovljeno neovirano kroženje zraka.

- Zagotovite dovolj prostora za kroženje zraka in odvajanje toplote.
- Zagotovite zadostno količino svežega zraka.
- Naprave ni dovoljeno namestiti v nepredušno zaprt prostor.
- Naprave ne postavljajte v bližino virov toplote in je ne izpostavljajte neposrednemu sončnemu sevanju.

Najmanjša dovoljena razdalja prezračevalnih odprtih od ovire, ki moti kroženje zraka, je 30 cm. Za dele naprave brez prezračevalnih odprtih je najmanjša dovoljena razdalja 7 cm. Priporočamo, da napravo uporabljate v hladnem prostoru z dobrim prezračevanjem. Naprava je namenjena uporabi v okolju, v katerem razpon temperature sega od min. 16 °C do maks. 32 °C.

⚠ **POZOR: Naprave NI DOVOLJENO uporabljati niti hraniti pri temperaturi nižji od 0 °C.** Naprava je namenjena uporabi v normalnem okolju, vedno pod streho, da je zaščitena pred dežjem ter sončnimi žarki. Klimatski razred N.

⚡ **NEVARNOST:** hladilno napravo in električni priključek ščitite pred dežjem in škropljenjem vode!

⚠ **POZOR:** Hladilne naprave v nobenem primeru ne postavljajte na bok, in sicer niti med prevozom.

**i OPOMBA:** Za pravilno in čim bolj učinkovito delovanje naprave je pomembno, da prezračevalne odprtine niso ovirane in je omogočeno zadostno kroženje zraka.

## 6. PRIKLJUČITEV V ELEKTRIČNO OMREŽJE:

Napravo priključite v električno vtičnico, ki ustreza specifikacijam, navedenim na tipski tablici dane naprave. Električna napeljava je predmet lokalnih predpisov. Poškodovan napajalni dovod (kabel) mora nadomestiti proizvajalec, servisni tehnik ali podobno usposobljena oseba, da se prepreči nastanek potencialno nevarnih stanj.

**⚠ NEVARNOST:** Če je napajalni kabel poškodovan, naprave ne uporabljajte niti je ne vklaplajte!

## 7. TESTIRANJE:

Izdelek se dobavlja pripravljen za takojšnjo uporabo.

## 8. GARANCIJA:

Za izdelek velja garancija skladno s splošnimi pravnimi uredbami Češke republike ali skladno s kupoprodajno pogodbo. Med garancijsko dobo bomo odstranili odkrite napake na izdelku v primeru, da te niso nastale kot pos-

## 9. VSEBINA PAKIRANJA (glej sliko 9.):

1. Točilna pipa (pakiranje naprave z dvema pipama vsebuje 2 ks toč. pip)
2. Odtočni pladenj
3. Ključ za pipe

## 10. MONTAŽA TOČILNE PIPE (glej sliko 10.):

1. Ročico kompenzatorja (1.) obrnite tako, da bo usmerjena navzdol (glej sliko). S pomočjo ročice kompenzatorja lahko nastavite optimalen oziroma zelen pretok.
2. Pipo v vodoravnem položaju nasadite na utorni nastavek.
3. Nataknite prekrivno matico in jo privijte z obračanjem v levo (odvijanje v desno smer).
4. Zategnite s priloženim ključem.

## 11. SESTAVA SKLOPKE ZA SOD (glej sliko 11.):

### 11.1 Dovod tlaka v sod:

Različica priklopa z uvodnico; cev se natakne na uvodnico in spoj utrdi s spojko.

**⚠ POZOR:** Preden privijete hitro spojko na navoj 5/8", se prepričajte, da je na sklopki (dovod zraka iz potisnega medija) nameščen nepovratni ventil 11.A.

ledica prekomerne obrabe, neprimerne ravnanja ali rokovanja, neustreznega skladiščenja ali uporabe izdelka v nasprotju z navodili oziroma njegovo namensko zasnovo, opredeljeno s strani proizvajalca. Materiali, ki jih je v garancijski dobi potrebno zamenjati, so naša last. O upravičenosti garancijskih zahtevkov odloča pooblaščen servis. Garancija, ki jo zagotovi prodajalec iz druge države (izven ČR), je urejena s pogodbo med prodajalcem in kupcem kot njuno vzajemno razmerje, v katerega proizvajalec ni neposredno vključen. Kupec na tej podlagi ni upravičen do uveljavljanja garancijskih zahtevkov pri proizvajalcu. Prevoz in drugi morebitni stroški niso vključeni v kritje garancije.

### OPOZORILO:

Za električne naprave in pripomočke je treba zagotoviti redne preglede v časovnem intervalu, ki ga določa zakonodaja države, v kateri se naprava uporablja. Revizijske preglede električne opreme lahko izvaja samo oseba z veljavnim dovoljenjem za izvajanje tovrstne dejavnosti. Servis, dobavo nadomestnih delov in preglede izvaja proizvajalec ali pooblaščen servis.

## 11.2 Odvod pijače iz soda:

Na sklopko privijte hitro spojko F 5/8" x 3/8" (9,5 mm).

### 12. NAPELJAVA VODOV ZA PIJAČO IN TLAK (glej sliko 12.):

#### 12.1 Napeljava vodov za pijačo in tlak iz vgrajenega kompresorja (izvedba z eno pipo) :

PYGMY 20/K Green Line new, PYGMY 25/K Green Line new, PYGMY 35/Kprofi Green Line new, KONTAKT 40/K Green Line new, KONTAKT 40/Kprofi Green Line new, KONTAKT 70/K Green Line new, KONTAKT 155/K Green Line new

- |                                  |                              |
|----------------------------------|------------------------------|
| 1. Vhod za pijačo                | 5. Hitra spojka F 5/8x9,5 mm |
| 2. Izhod za zrak                 | 6. Hitra spojka F 5/8x8 mm   |
| 3. Stikalo kompresorja           | 7. Pijača                    |
| 4. Sklopka (tip A, tip S, tip M) |                              |

**12.2 Napeljava vodov za pijačo in tlak iz bombice s CO<sub>2</sub> (izvedba z eno pipo):** PYGMY 20 Green Line new, PYGMY 25 Green Line new, KONTAKT 40 Green Line new, KONTAKT 70 Green Line new, KONTAKT 155 Green Line new

- |                                  |                                             |
|----------------------------------|---------------------------------------------|
| 1. Vhod za pijačo                | 5. Red. ventil za bombico s CO <sub>2</sub> |
| 2. Sklopka (tip A, tip S, tip M) | 6. Hitra spojka F 7/16 x 8 mm               |
| 3. Hitra spojka F 5/8x9,5 mm     | 7. Pijača                                   |
| 4. Hitra spojka F 5/8x8 mm       |                                             |

**12.3 Napeljava vodov za pijačo in tlak iz vgrajenega kompresorja (izvedba z dvema pipama):** KONTAKT 40/K Green Line new, KONTAKT 40/Kprofi Green Line new, KONTAKT 70/K Green Line new, KONTAKT 155/K Green Line new

- |                                  |                                |
|----------------------------------|--------------------------------|
| 1. Vhod za pijačo                | 5. Hitra spojka F 5/8 x 8 mm   |
| 2. Izhod za zrak                 | 6. Hitra spojka Y 8 x 8 x 8 mm |
| 3. Sklopka (tip A, tip S, tip M) | 7. Pijača                      |
| 4. Hitra spojka F 5/8 x 9,5 mm   | 8. Stikalo kompresorja         |

### Vgrajeni zračni kompresor

Le pri modelih z vgrajenim zračnim kompresorjem PYGMY 35/Kprofi Green Line new, PYGMY 20/K Green Line new, PYGMY 25/K Green Line new, KONTAKT 40/K Green Line new, KONTAKT 70/K Green Line new, KONTAKT 155/K Green Line new.

Mini zračni kompresor je vgrajen v hladilno napravo. Avtomatsko uravnavanje tlaka poteka v razponu 2,8–3,2 bara. Model K profi omogoča zvezno uravnavanje tlaka v razponu 1,0–3,4 bara. Višina nastavljenega tlaka je prikazana na manometru v barih. Kompresor omogoča samostojen izklop s pomočjo stikala. Izhod za zrak iz hladilne naprave je zaključen s hitro spojko 5/16 (8mm) in označen z napisom ZRAK. Zračni kompresor ne potrebuje vzdrževanja in je opremljen z molekularnim filtrom za vsesani zrak.

**12.4 Napeljava vodov za pijačo in tlak iz standardne jeklenke s CO<sub>2</sub> (izvedba z dvema pipama):** KONTAKT 40 Green Line new, KONTAKT 70 Green Line new, KONTAKT 155 Green Line new

- |                                  |                                        |
|----------------------------------|----------------------------------------|
| 1. Vhod za pijačo                | 5. Hitra spojka Y 8 x 8 x 8 mm         |
| 2. Sklopka (tip A, tip S, tip M) | 6. Reducirni ventil za CO <sub>2</sub> |
| 3. Hitra spojka F 5/8 x 9,5 mm   | 7. Hitra spojka F 7/16 x 8 mm          |
| 4. Hitra spojka F 5/8 x 8 mm     | 8. Pijača                              |

### Druge možnosti za dovajanje tlaka:

Kompresor PUMA 1HP a 1/2HP, kompresor LEONARDO 1HP, kompresor AIRCRAFT 1HP, standardne jeklenke za Biogon, N2.

#### 12.5 Napeljava: : KONTAKT 155/R Green Line new z dovodom tlaka iz standardne jeklenke s CO<sub>2</sub> (izvedba z dvema pipama)

1. Vhod za pijačo
2. Izhod za CO<sub>2</sub>
3. Nastavitev tlaka
4. Sklopka (tip A, tip S, tip M)
5. Hitra spojka F 5/8 x 9,5 mm
6. Hitra spojka F 5/8 x 9,5 mm
7. Visokotlačna cev s prekrivno matico W 21,8, za jeklenko z navojem G3/4 je treba uporabiti reducirno spojko za K 115/R
8. Pijača

#### 13. NAPELJAVA IN NASTAVLJANJE KONTAKT 155/R Green Line newR OB UPORABI JEKLENKE S CO<sub>2</sub>:

1. Privijte hitre spojke na sklopki.
2. Cevi 3/8 in 3/8 vstavite v hitre spojke na sklopkah.
3. Cevi 3/8 in 3/8 povežite s hitrimi spojkami na hladilni napravi skladno z opisom na nalepki, ki je nameščena nad hitrimi spojkami.
4. Privijte visokotlačno cev na jeklenko s CO<sub>2</sub> s pomočjo prekrivne matice.
5. Sklopki namestite na soda s pijačo, vendar ju pustite zaprti (ročka v zgornjem položaju).
6. Odprite ventil jeklenke s CO<sub>2</sub> in s pomočjo gumbov na zgornji strani naprave nastavite želeni tlak za oba voda, ki sta neodvisna. (Nastavljeni tlak je prikazan v manometrih na sprednji strani naprave.)
7. Sod priklopite s pomočjo sklopke.

 **POZOR:** Po priključitvi preverite, da vsi spoji dobro tesnijo.

Če je vse v redu, preverite nastavitev termostata (položaj izklopljeno). Hladilno napravo vključite v električno omrežje. Nato s pomočjo sklopke priklopite sod in zagotovite potreben tlak (1,0–3,4 bara) ter s pomočjo ročaja točilne pipe po vodu poženite pijačo. Če so v hladilni napravi ostanki čistilnega sredstva ali vode, ročaj držite tako dolgo, dokler ne bo iz pipe začela teči samo pijača. Na termostatu nastavite želeno temperaturo pijače.

#### 14. DELO S HITRIMI SPOJKAMI (glej sliko 14.):

##### 14.1 Nameščanje hitrih spojk:

Primito hitro spojko in vanjo dobro potisnite cev (cca 20 mm). Za zagotovitev popolne spojitve mora biti cev ravno odrezana. Če cevi ne morete vstaviti, poskusite konec cevi navlažiti.

## 14.2 Snemanje hitrih spojk:

Sivi obroček tiščite ob hitro spojko in izvlecite cev.

 **POZOR:** Če ne boste tiščali sivega obročka in boste vlekli za cev, se bo hitra spojka še bolj globoko zarezala v cev.

 **POZOR:** Med snemanjem spojk cevi ne smejo biti pod tlakom.

## 15. TEMPERATURA IN NASTAVLJANJE (glej sliko 15.):

Temperaturo hlajene pijače upravlja mehanski termostat v razponu od 2 °C do 8 °C. Na termostatu je številčna lestvica 1–7.

 **POZOR:** Če hladilno napravo uporabljate za hlajenje brezalkoholnih pijač, gumb termostata nastavite največ na stopnjo št. 5, drugače pijača lahko zmrzne v vodu hladilne naprave in le-to poškoduje.

 **Maks. vhodna temperatura pijače je 25 °C.**

## 16. PRIKLOP IN ODKLOP SODA (glej sliko 16.):

### 16.1 Priklop soda:

Postopek za priklop soda za sklopko TIPA S.

### 16.2 Odklop soda:

Postopek za odklop soda za sklopko TIPA S.

### 16.3 Priklop soda:

Postopek za priklop soda za sklopko TIPA A.

### 16.4 Odklop soda:

Postopek za odklop soda za sklopko TIPA A.

 **POZOR:** Pred priklopom soda se prepričajte, da je nastavek čist!

## 17. PRIPRAVA ZA UPORABO:

1. Napeljite vod za zrak in vod za pijačo.
2. Nastavite termostat v položaj '0'.
3. Priključite hladilno napravo v električno omrežje.
4. Priklopite sod (glej točko 16, Priklop soda).
5. S pomočjo stikala vklopite zračni kompresor in vzpostavite potrebni tlak.
6. Preverite, da vsi spoji dobro tesnijo.

 **POZOR:** Če odkrijete slabo zatesnjena mesta, sod odklopite (glej točko 16) in napravo izklopite. Morebitna slabo zatesnjena mesta na vodih popravite. Če se slabo zatesnjeno mesto nahaja znotraj naprave ali ne znate popraviti napake, se obrnite na pooblaščen servis.

7. S pomočjo točilne pipe natočite nekaj pijače in preverite, ali je v napravi voda.

 **POZOR:** Če je v napravi voda, ne nastavlajte najvišje moči hlajenja. Lahko bi prišlo do zmrzovanja v vodu za pijačo in poškodb naprave.

8. Na termostatu nastavite zeleno temperaturo – glej točko 15.
9. Sedaj se pijača hladi, po ohladitvi (cca 5–10 minut) lahko postrežete prvo pijačo.

## 18. NADOMESTNI DELI:

Pri naročanju nadomestnih delov je treba navesti:

- tip izdelka
- leto proizvodnje
- serijsko številko
- celotno ime nadomestnega dela in številko le-tega

### **Naročanje delov:**

UPORABLJAJTE SAMO ORIGINALNE DELE. Proizvajalec niti dobavitelj ne odgovarjata za dele, ki niso originalni oziroma priporočeni s strani proizvajalca.

### 19. ČIŠČENJE Z VODO (glej sliko 19.):

#### **(prikluček za čiščenje)**

Prikluček za čiščenje (ni del pakiranja) priključite na vodovod s pomočjo cevi.

 **POZOR:** Temperatura vode za čiščenje ne sme biti višja od 25 °C.

### **Postopek čiščenja:**

Ko iztočite sod, sklopko namestite na priključek za čiščenje na enak način kot pri priklopu soda. Ko je sklopka nameščena, odprite točilno pipo in držite ročaj, dokler iz pipe ne priteče čista voda (tako se bodo izplaknili vsi preostanki pijače in delne usedline). Za bolj temeljito čiščenje hladilne naprave uporabite čistilne kroglice, ki jih vstavite v cev za sklopko in jih s tlakom vode poženete skozi vod naprave.

**i OPOMBA:** Priključek za čiščenje ni priložen v pakiranju. Lahko ga kupite kot dopolnilno opremo hladilne naprave.

**i OPOMBA:** Ne pozabite sneti točilne pipe in odstraniti čistilnih kroglic.

## 20. VZDRŽEVANJE (glej sliko 20.):

Po vsaki uporabi vod za pijačo v hladilni napravi izplaknite s curkom vode (glej Čiščenje z vodo). Za enostavnejše čiščenje uporabite priključek za čiščenje, ki ustreza tipu vaše hladilne naprave (priključek za čiščenje ni priložen v pakiranju). Enkrat na 14 dni mora hladilno napravo nujno kemično očistiti

pooblaščen oseba. Vsak mesec je treba preverjati čistočo kondenzatorja, morebitne nečistoče izpihati s stisnjenim zrakom ali odstraniti z metlico, saj drugače lahko pride do znižanja učinkovitosti hlajenja ali do poškodb hladilne naprave.

### 21. PREGLED PRED VSAKO UPORABO:

1. Vizualni pregled.
2. Pregled napajalnega kabla.
3. Čistoča kondenzatorja (v primeru prehitrega nabiranja umazanije čistite več kot 1x mesečno).

**⚠ POZOR:** V primeru okvare naprave ne uporabljajte.

### 22. REDNI PREGLEDI:

- ✓ 1x na teden preverite, da napajalni kabel ni poškodovan in da je vtikač do konca potisnjen v el. vtičnico.
- ✓ 1x na teden preverite, da naprava ni izpostavljena toplotnemu sevanju.
- ✓ 1x na teden preverite, da nič ne ovira kroženja zraka.

✓ 1x na mesec preverite kondenzator hladilne enote in le-tega redno čistite.

✓ 1x na leto naj preverjanje varnosti električne opreme izvede revizijski tehnik.

### 23. VAROVANJE OKOLJA:

#### Ločevanje odpadkov:



Ta izdelek ni primeren za odstranitev skupaj z običajnimi gospodinjskimi odpadki. V Češki republiki za zbiranje odpadne električne opreme skrbi podjetje REMA Systém ([www.remasystem.cz](http://www.remasystem.cz)).

**V drugih državah (izven ČR) je ločevanje odpadkov potrebno izvajati skladno z lokalnimi predpisi.**



Ločeno zbiranje odpadkov omogoča recikliranje in ponovno uporabo rabljenih izdelkov ter embalažnega materiala. Ponovna uporaba recikliranih materialov pomaga varovati okolje pred onesnaženjem in zmanjšuje porabo surovin. Lokalni predpisi lahko urejajo način odstranjevanja gospodinjskih aparatov z oddajo v lokalnih zbirnih centrih ali na mestu nakupa izdelka.

## 24. TABELA MOŽNIH OKVAR:

Okvara	Vzrok	Rešitev
pijača ne teče	sod je nepravilno priklopljen	preverite, da je ročka sklopke potisnjena navzdol
		naprava z vgrajenim kompresorjem – vklopite stikalo
	zmrznjena voda po čiščenju	izklopite napravo in počakajte, da pijača začne ponovno teči (to lahko traja nekaj minut, lahko pa tudi nekaj ur!)
	zaprt kompenzator	premahnite ročico kompenzatorja na točilni pipi
pijača ni dovolj hladna	neustrezno nastavljen termostat	gumb termostata obrnite v desno smer proti številki 7
	slabo kroženje zraka	preverite, da lamele kondenzatorja niso zapacane
	naprava se pregreva	napravo prestavite v hladnejše okolje
pipa toči sunkovito, pijača brizga iz naprave	previsok tlak	zmanjšajte količino tlačnega medija, znižajte tlak v sodu
zračni kompresor se ne vključi		vklopite stikalo na hladilni napravi
zračni kompresor se ne izklaplja	slabo zatesnjeni spoji	izvlecite in ponovno vstavite cev za zrak, zategnite matico na sklopki
pivo se pretirano peni		znižajte temperaturo pijače – obrnite gumb na termostatu v desno
		uravnajte pretok, ročico kompenzatorja obrnite v smeri navzgor
hitre spojke ne tesnijo	slabo vstavljena cev	izvlecite cev in preverite, da ta ni poševno odrezana, po potrebi jo skrajšajte z nožem
	razpoke na cevi	cev izvlecite in skrajšajte za cca 2 cm

**i OPOMBA:** Če kljub zgoraj navedenim rešitvam napaka ostaja, se obrnite na pooblaščen servis.

### Ne pozabite navesti naslednjih podatkov:

- vrsta okvare
- tip izdelka
- leto proizvodnje
- serijska številka naprave (navedena na tipski tablici)



IZDELEK MODEL	ZMOGLJIVOST HLAJENJA KOMPRESORU (HP)	CHLADÍČÍ VÝKON KOMPRESORU (W)	NAJVEČJÁ HLADILNÁ ZMOGLJIVOST (L / URA) 0°C/TK 45°C	NEDALJINA HLADILNA UČINKOVITOST (L / URA)	TERMALNI GRADJENT $\Delta t$ (°C)	TIP HLADILNIKI	NAPETOST	MOČ (W)	JAKOST TOKA (A)
<b>PYGMY 20</b> Green Line new	1/8	280	25	20	10	R290	220-240V 50Hz~1	253	1,10
<b>PYGMY 20/K</b> Green Line new	1/8	280	25	20	10	R290	220-240V 50Hz~1	322	1,40
<b>PYGMY 25</b> Green Line new	1/8	280	35	25	10	R290	220-240V 50Hz~1	299	1,30
<b>PYGMY 25/K</b> Green Line new	1/8	280	35	25	10	R290	220-240V 50Hz~1	368	1,60
<b>KONTAKT 40</b> Green Line new	1/5	510	50	40	10	R290	220-240V 50Hz~1	322	1,40
<b>KONTAKT 40/K</b> Green Line new	1/5	510	50	40	10	R290	220-240V 50Hz~1	391	1,70
<b>KONTAKT 40/Kprofi</b> Green Line new	1/5	510	50	40	10	R290	220-240V 50Hz~1	391	1,70
<b>KONTAKT 70</b> Green Line new	1/3	860	90	70	10	R290	220-240V 50Hz~1	506	2,20
<b>KONTAKT 70/K</b> Green Line new	1/3	860	90	70	10	R290	220-240V 50Hz~1	598	2,60
<b>KONTAKT 155</b> Green Line new	3/4	1550	160	120	10	R290	220-240V 50Hz~1	874	3,80
<b>KONTAKT 155/K</b> Green Line new	3/4	1550	160	120	10	R290	220-240V 50Hz~1	966	4,20
<b>KONTAKT 155/R</b> Green Line new	3/4	1550	160	120	10	R290	220-240V 50Hz~1	874	3,80
<b>PYGMY 35/Kprofi</b> Green Line new	1/8	310	40	35	10	R290	220-240V 50Hz~1	368	1,60

## IMPORTANTE

Este manual contiene las instrucciones para la instalación, uso y manejo del equipo. Este manual es parte integral del aparato. Debe guardarse cerca del equipo durante el tiempo de vida útil de este y debe ser facilitado al usuario siempre que el equipo sea instalado, trasladado, utilizado o revisado.

Antes de la instalación y uso del equipo, lea atentamente este manual, contiene información importante para asegurar que todas las actividades se realicen de una manera debida y segura.

Debido al constante perfeccionamiento del producto, las imágenes situadas en las instrucciones son solo ilustrativas y pueden ser diferentes de la mercancía comprada.

Este manual es una traducción del manual original en checo.

### LINDR.CZ s.r.o.

Sadová 132

503 15 Nechanice, República Checa

móvil: **00 420 775 715 494**

tel. : 00 420 495 447 239

correo electrónico: [info@lindr.cz](mailto:info@lindr.cz)

**web: [www.lindr.cz](http://www.lindr.cz), [www.lindr.eu](http://www.lindr.eu)**

110

## SÍMBOLOS Y MARCAS UTILIZADAS EN LAS INSTRUCCIONES DE USO:



### ATENCIÓN:

*El incumplimiento de las instrucciones puede causar accidentes o dañar el aparato.*



### PELIGRO:

*Peligro por accidente debido a la corriente eléctrica.*



### NOTA:

*Este símbolo marca la información y las recomendaciones sugeridas para el usuario.*



### ATENCIÓN:

**¡El sistema refrigerador contiene el refrigerante inflamable R290 (propano)!**



## Contenido:

1.	Introducción	.....	112
2.	Descripción del equipo refrigerador	.....	112
3.	Etiqueta del producto	.....	112
4.	Instrucciones generales, cuidado e instrucciones de seguridad	.....	112
5.	Instalación y colocación	.....	113
6.	Conexión eléctrica	.....	114
7.	Pruebas	.....	114
8.	Garantía	.....	114
9.	Partes del embalaje	.....	114
10.	Montaje del grifo tirador	.....	114
11.	Montaje de cabeza de vaciado	.....	114
12.	Conexión de la bebida y presurización	.....	115
13.	Conexión y regulación KONTAKT 155/R155 Green Line new	.....	116
14.	Cómo trabajar con los conectores rápidos	.....	116
15.	Temperatura y puesta a punto	.....	117
16.	Pinchar y despinchar el barril	.....	117
17.	Puesta en marcha	.....	118
18.	Piezas de repuesto	.....	118
19.	Limpieza mediante agua	.....	118
20.	Mantenimiento	.....	119
21.	Revisión antes de cada uso	.....	119
22.	Revisión periódica	.....	119
23.	Protección del medio ambiente	.....	119
24.	Tabla de averías	.....	120

## 1. INTRODUCCIÓN:

Le damos las gracias por haber elegido comprar un producto LINDR.

## 2. DESCRIPCIÓN DEL EQUIPO REFRIGERADOR:

El sistema tirador con compresor incorporado está destinado al refrigerado de bebidas, para tirar y servir cervezas y bebidas frías de calidad. La moderna unidad de refrigeración de compresión Lindr aprovecha la energía de entrada para su conversión directa a frío, garantizando así una exigencia energética mínima y una cerveza enfriada de manera sobresaliente.

### Este manual es válido para los modelos:

PYGMY 20 Green Line new  
PYGMY 20/K Green Line new  
PYGMY 25 Green Line new  
PYGMY 25/K Green Line new  
PYGMY 35/Kprofi Green Line new  
KONTAKT 40 Green Line new  
KONTAKT 40/K Green Line new  
KONTAKT 40/Kprofi Green Line new  
KONTAKT 70 Green Line new  
KONTAKT 70/K Green Line new  
KONTAKT 155 Green Line new  
KONTAKT 155/K Green Line new  
KONTAKT 155/R Green Line new

## 3. ETIQUETA DEL PRODUCTO:



## 4. INSTRUCCIONES GENERALES, CUIDADO E INSTRUCCIONES DE SEGURIDAD:

Durante su uso, respete las instrucciones generales de seguridad indicadas por el fabricante de este equipo. El equipo refrigerador está destinado al refrigerado por flujo de las bebidas. Cualquier otro uso se considera inapropiado y, por eso, peligroso. El proveedor no responde de los daños ocasionados por un uso inadecuado.

**¡NO UTILICE EL EQUIPO PARA OTROS USOS A LOS INDICADOS POR EL FABRICANTE!**

**El equipo cumple con el grado de protección IP21.**

**Reglas generales de seguridad. Siga las instrucciones de seguridad siguientes.**

¡El proveedor no responde por los daños causados por las actividades realizadas en este equipo que no hayan respetado las siguientes instrucciones!

**⚠ ATENCIÓN:** Este aparato puede ser utilizado por niños a partir de 15 años o más y por personas con capacidades físicas, sensoriales o mentales reducidas, o sin suficiente experiencia y conocimientos si están bajo supervisión o en caso de haber recibido instrucción sobre el uso seguro del equipo y son conscientes de los posibles peligros.

**⚠ ATENCIÓN:** Los niños tienen prohibido jugar con el equipo. Guarde todo el material de embalaje fuera del alcance de los niños (contiene una envoltura de plástico - puede producirse la afixia del niño).

**⚠ ATENCIÓN:** La limpieza y el mantenimiento del aparato, llevada a cabo por el usuario, queda prohibida para los niños sin supervisión.

**⚠ ATENCIÓN:** Antes de conectar la alimentación eléctrica principal, revise si la tensión y la frecuencia se corresponden con los datos indicados en el equipo.

**⚠ ATENCIÓN:** Compruebe siempre que el enchufe de la corriente eléctrica al que conecta el refrigerador responde a la especificación de la etiqueta del producto (tensión, frecuencia, potencia de entrada).

**⚠ ATENCIÓN:** Antes de manipular el equipo, por ejemplo, para la limpieza y el mantenimiento del aparato, desconecte SIEMPRE el aparato de la alimentación de energía eléctrica: ponga el termostato a la posición "O" y desenchúfelo.

⚠ **ATENCIÓN:** Nunca coloque herramientas u otros objetos en la hélice del ventilador.

⚠ **ATENCIÓN:** Nunca toque las partes eléctricas con las manos mojadas o húmedas.

⚠ **ATENCIÓN:** Con el fin de asegurar la potencia de la unidad de refrigeración, nunca bloquee la entrada de aire.

⚠ **ATENCIÓN:** ¡La temperatura del agua no debe superar los 25 °C durante la limpieza!

⚠ **ATENCIÓN:** Compruebe siempre si enchufe de la corriente eléctrica, al cual conectará el refrigerador, tiene el acceso libre para que, en caso de necesidad, pueda sacar la clavija inmediatamente.

⚠ **ATENCIÓN:** Para remover la clavija del enchufe, tome la clavija y tire de ella. En ningún caso tire del cable conductor, existe el peligro de que se dañe.

⚠ **ATENCIÓN:** Para apagar completamente el equipo, remueva la clavija del enchufe de la energía eléctrica.

⚠ **ATENCIÓN:** En caso de dañarse la instalación eléctrica del producto, debe avisarse a un técnico de servicio profesional. En ningún caso lo repare por si mismo.

⚠ **ATENCIÓN:** ¡El sistema refrigerador contiene el refrigerante inflamable R290 (propaño)!



⚠ **ATENCIÓN:** El mantenimiento y revisión extraordinarias del sistema deben ser realizados por un técnico profesional autorizado que tenga conocimientos de sistemas de refrigeración y eléctricos. Para realizar el mantenimiento de refrigeradores con R290, los técnicos deberían tener instrucción y cualificación para la manipulación de sustancias combustibles. ¡Respete las normas jurídicas generales y las medidas de seguridad relacionadas con el mantenimiento y reparaciones!

⚠ **ATENCIÓN:** ¡No utilice ni una llama abierta ni ninguna fuente potencial de chispas en las inmediaciones del refrigerador

que usa refrigerante **R290!**

⚠ **ATENCIÓN:** Tras remover el refrigerador del embalaje, colóquelo de tal manera que el calor producido por la unidad de refrigeración pueda ventilarse adecuadamente.

⚠ **ATENCIÓN:** No deben colocarse objetos sobre el refrigerador que impidan la circulación del aire.

### 5. INSTALACIÓN Y COLOCACIÓN:

Coloque el refrigerador sobre una superficie firme en posición horizontal (pendiente máxima permitida 2 grados). Es necesaria la libre circulación de aire alrededor del equipo.

- Asegure un espacio libre suficiente para la circulación del aire y la salida de calor.
- Asegure una cantidad suficiente de aire fresco.
- El equipo no debe ser colocado en un espacio cerrado.
- El equipo no debe ser colocado cerca de fuentes térmicas ni exponerse a la radiación solar directa.

La distancia mínima entre la abertura de ventilación y algún obstáculo que impida la circulación del aire debe ser de 30 cm. En los lugares donde no hay ninguna abertura de ventilación, la distancia mínima es de 7 cm. Lo mejor es utilizar el aparato en habitaciones frías y con buena ventilación. El equipo está destinado a un uso a temperaturas ambiente, mínimas de 16 °C y máximas de 32 °C.

⚠ **ATENCIÓN:** El equipo **NO DEBE utilizarse ni almacenarse a temperaturas menores de 0 °C**. El equipo está destinado para su uso en ambientes corrientes, úselo únicamente bajo techos protegidos de la lluvia y los rayos del sol. Clase climática N.

⚡ **PELIGRO:** ¡Proteja el refrigerador y la conexión eléctrica de la lluvia y salpicaduras de agua!

⚠ **ATENCIÓN:** En ningún caso vuelque el refrigerador, ni siquiera durante su transporte.

**i** **NOTA:** Para el correcto funcionamiento y el rendimiento máximo, es importante no cubrir ninguna de las aberturas de ventilación y asegurar la suficiente circulación de aire.

## 6. CONEXIÓN ELÉCTRICA:

Conecte el equipo a la conexión eléctrica según la especificación en la etiqueta del producto del equipo en particular. La instalación eléctrica está sujeta a las normas locales. En caso de que la fuente de alimentación (cable) sea dañada, deberá ser repuesta por el fabricante, su servicio técnico o alguna persona de similar cualificación, para evitar situaciones peligrosas.

**⚠ PELIGRO: Si se daña el cable de entrada, ¡no use el equipo ni lo ponga en marcha!**

## 7. PRUEBAS:

El producto se entrega listo para su inmediato uso.

## 8. GARANTÍA:

El equipo dispone de una garantía acorde al reglamento jurídico general de la República Checa o según el acuerdo comercial. Durante el periodo de garantía, eliminaremos gratuitamente los defectos aparecidos en el producto que no estén causados por su uso excesivo o inadecuado, manipulación, almacenamiento inadecuado o uso del produc-

to de forma contraria a la indicada en la instrucciones y su construcción destinada al fin especificado por el fabricante. Los materiales sustituidos durante el periodo de garantía serán de nuestra propiedad. La legitimidad de la garantía la decide siempre un servicio autorizado. La garantía otorgada por el vendedor fuera del territorio de la República Checa se rige por el acuerdo entre el vendedor y el comprador en su relación mutua, que no implica la relación directa con el fabricante. Por tanto, el comprador no tiene derecho a reclamar la garantía al fabricante. El transporte u otros costes no forman parte de la garantía.

### **ATENCIÓN:**

El dispositivo eléctrico y el aparato deben ser revisados - comprobados en la fecha que indique la legislación vigente del país donde el equipo está en funcionamiento. La revisión de la instalación eléctrica solo puede llevarla a cabo una persona con licencia vigente para esta actividad. La revisión, piezas de repuesto y controles son llevados a cabo por el fabricante o algún servicio autorizado.

## 9. PARTES DEL EMBALAJE (véase Fig. 9):

1. Grifo tirador (Los modelos de dos grifos contienen 2 grifos tiradores).
2. Bandeja de goteo
3. Llave para el grifo

## 10. MONTAJE DEL GRIFO TIRADOR (véase Fig. 10):

1. Gire la palanca del compensador (1.) hacia abajo (véase la imagen). Podrá ajustar el flujo óptimo deseado y óptimo mediante la palanca del compensador en el grifo.
2. Coloque el grifo en posición vertical al conector multicara.
3. Fije la tuerca giratoria y gire hacia la izquierda. (Se afloja en dirección a la derecha).
4. Ajuste con la llave adjunta.

## 11. MONTAJE DE LA CABEZA DE VACIADO (véase Fig. 11):

### 11.1 Salida para el barril a presión:

Modalidad conectada con prensaestopas. la manguera se coloca en el prensaestopa y se fija mediante una horquilla.

**⚠ ATENCIÓN:** Antes de enroscar el conector rápido a la rosca 5/8", asegúrese de que la válvula de labio (válvula antirretorno 11.A) está en la cabeza de vaciado (entrada de aire del medio de presión).

## 11.2 Salida para la bebida:

Enrosque a la cabeza de vaciado al conector rápido F 5/8" x 3/8" (9,5 mm).

### 12. CONEXIÓN DE LA BEBIDA Y PRESURIZACIÓN (véase Fig. 12):

#### 12.1 Conexión y presurización por el compresor incorporado (equipo de un grifo):

PYGMY 20/K Green Line new, PYGMY 25/K Green Line new, PYGMY 35/Kprofi Green Line new, KONTAKT 40/K Green Line new, KONTAKT 40/Kprofi Green Line new, KONTAKT 70/K Green Line new, KONTAKT 155/K Green Line new

- |                                      |                                 |
|--------------------------------------|---------------------------------|
| 1. Entrada de la bebida              | 5. Conector rápido F 5/8x9.5 mm |
| 2. Salida del aire                   | 6. Conector rápido F 5/8x8 mm   |
| 3. Interruptor del compresor         | 7. Bebida                       |
| 4. Cabeza de vaciado (tipo S, A o M) |                                 |

#### 12.2 Conexión y presurización por una mini-bomba de CO<sub>2</sub> (equipo de un grifo):

PYGMY 20 Green Line new, PYGMY 25 Green Line new, KONTAKT 40 Green Line new, KONTAKT 70 Green Line new, KONTAKT 155 Green Line new

- |                                      |                                                            |
|--------------------------------------|------------------------------------------------------------|
| 1. Entrada de la bebida              | 5. Válvula reductora para la mini-bomba de CO <sub>2</sub> |
| 2. Cabeza de vaciado (tipo S, A o M) | 6. Conector rápido F 7/16 x 8 mm                           |
| 3. Conector rápido F 5/8x9.5 mm      | 7. Bebida                                                  |
| 4. Conector rápido F 5/8x8 mm        |                                                            |

#### 12.3 Conexión y presurización por el compresor incorporado (equipo de dos grifos):

KONTAKT 40/K Green Line new, KONTAKT 40/Kprofi Green Line new, KONTAKT 70/K Green Line new, KONTAKT 155/K Green Line new

- |                                      |                                   |
|--------------------------------------|-----------------------------------|
| 1. Entrada de la bebida              | 5. Conector rápido F 5/8 x 8 mm   |
| 2. Salida del aire                   | 6. Conector rápido Y 8 x 8 x 8 mm |
| 3. Cabeza de vaciado (tipo S, A o M) | 7. Bebida                         |
| 4. Conector rápido F 5/8 x 9,5 mm    | 8. Interruptor del compresor      |

### Compresor de aire incorporado

Solo para los modelos con compresor de aire incorporado PYGMY 35/Kprofi Green Line new, PYGMY 20/K Green Line new, PYGMY 25/K Green Line new, KONTAKT 40/K Green Line new, KONTAKT 70/K Green Line new, KONTAKT 155/K Green Line new.

El mini-compresor de aire está incorporado al equipo de refrigeración. La regulación automática de la presión está ajustada en el rango de 2,8-3,2 bar. En los modelos K profi, existe la posibilidad de la regulación gradual de la presión en el rango de 1,0-3,4 bar. El valor de la presión ajustada se muestra en el manómetro en bares. Es posible apagar independientemente el compresor mediante un interruptor. La salida del conducto de aire del refrigerador termina con un conector rápido 5/16 (8 mm) y está marcada con la inscripción AIRE. El compresor de aire tiene un mantenimiento 0, está equipado con un filtro de moléculas de absorción de aire.

#### 12.4 Conexión y presurización mediante la botella clásica de CO<sub>2</sub> (equipo de dos grifos):

KONTAKT 40 Green Line new, KONTAKT 70 Green Line new, KONTAKT 155 Green Line new

- |                                      |                                         |
|--------------------------------------|-----------------------------------------|
| 1. Entrada de la bebida              | 5. Conector rápido Y 8 x 8 x 8 mm       |
| 2. Cabeza de vaciado (tipo S, A o M) | 6. Válvula reductora de CO <sub>2</sub> |
| 3. Conector rápido F 5/8 x 9,5 mm    | 7. Conector rápido F 7/16 x 8 mm        |
| 4. Conector rápido F 5/8 x 8 mm      | 8. Bebida                               |

### Otras posibilidades de presurización:

Mediante el compresor PUMA 1HP a 1/2HP, compresor LEONARDO 1HP, compresor AIRCRAFT 1HP, mediante la botella clásica para Biogon, N2.

#### 12.5 Conexión: KONTAKT 155/R Green Line newse usa para la presurización mediante la botella clásica de CO<sub>2</sub> (equipo de dos grifos):

1. Entrada de la bebida
2. Salida CO<sub>2</sub>
3. Manejo de la presión
4. Cabeza de vaciado (tipo S, A o M)
5. Conector rápido F 5/8 x 9,5 mm
6. Conector rápido F 5/8 x 9,5 mm
7. Manguera de alta presión con la tuerca giratoria W 21,8, para la botella de presión con rosca G3/4 es necesario usar reducción para K 115/R
8. Bebida

#### 13. CONEXIÓN Y REGULACIÓN KONTAKT 155/R155 Green Line new PARA LA BOTELLA DE PRESIÓN DE CO<sub>2</sub> (véase 13):

1. Enrosque el conector rápido a la cabeza de vaciado.
2. Inserte las mangueras 3/8 y 3/8 en los conectores rápidos a la cabeza de vaciado.
3. Conecte las mangueras 3/8 y 3/8 con los conectores rápidos colocados en el equipo refrigerador según la descripción de la etiqueta que está colocada bajo los conectores rápidos.
4. Enrosque la manguera de alta presión a la botella de presión de CO<sub>2</sub> con ayuda de la tuerca giratoria.
5. Encaje la cabeza de vaciado al barril con la bebida pero déjela en posición de cerrado (en posición superior).
6. Abra la válvula de cierre de la botella de presión de CO<sub>2</sub> y, con los tornillos reguladores arriba del refrigerador, ajuste a la presión requerida para los dos conductos que son independientes. (La presión ajustada se mostrará en el manómetro en la cara frontal del equipo refrigerador).
7. Pinche el barril con ayuda de la cabeza de vaciado.

 **ATENCIÓN:** Después de conectarlo, compruebe que todas las conexiones están lo suficientemente apretadas.

Si todo está en orden, compruebe la configuración del termostato (posición apagado). Enchufe el refrigerador a la corriente eléctrica. Después, con ayuda de la cabeza de vaciado, pinche el barril y aumente la presión a la presión requerida (1.0-3.4 bar) y mediante el movimiento de la palanca del grifo, tire la bebida. En caso de que en el refrigerador haya restos de la solución de limpieza o agua, mantenga la palanca del grifo abierta hasta que por ella salga solo la bebida. Ajuste el termostato a la temperatura requerida de la bebida.

#### 14. CÓMO TRABAJAR CON LOS CONECTORES RÁPIDOS (véase Fig. 14):

##### 14.1 Montaje del conector rápido:

Tome el conector rápido e introduzca la manguera en dirección al cuerpo del conector rápido hasta el fondo (ca. de 20 mm). La manguera debe estar cortada recta para que la conexión sea perfecta. En caso de que no se pueda introducir la manguera, es necesario humedecer el extremo de esta.



## 14.2 Desmontaje del conector rápido:

Mantenga el anillo gris en dirección al cuerpo del conector rápido y extraiga la manguera.

 **ATENCIÓN:** Si no sujeta el anillo gris y tira de la manguera, el conector rápido se cerrará todavía más sobre la manguera.

 **ATENCIÓN:** Durante el desmontaje, la manguera no debe estar bajo presión.

## 15. TEMPERATURA Y PUESTA A PUNTO (véase la Fig. 15):

La temperatura de la bebida enfriada se rige por un termostato mecánico en un rango de 2 °C a 8 °C. En el termostato hay una escala numérica del 1-7.

 **ATENCIÓN:** Si utiliza el refrigerador para la refrigeración de bebidas no alcohólicas, ajuste la rueda del termostato como máximo al nivel núm. 5, de otra manera la bebida podría congelarse en el conducto de refrigeración y dañar el sistema.

 **Temperatura máx. de entrada de la bebida 25 °C.**

## 16. PINCHAR Y DESPINCHAR EL BARRIL (véase la Fig. 16.):

### 16.1 Pinchar el barril:

Procedimiento para pinchar la cabeza de vaciado de TIPO S al barril.

### 16.2 Despinchar el barril:

Procedimiento para despinchar la cabeza de vaciado de TIPO S del barril.

### 16.3 Pinchar el barril:

Procedimiento para pinchar la cabeza de vaciado de TIPO A al barril.

### 16.4 Despinchar el barril:

Procedimiento para despinchar la cabeza de vaciado de TIPO A del barril.

 **ATENCIÓN:** Antes de pinchar el barril asegúrese de que ¡el adaptador esté limpio!

## 17. PUESTA EN MARCHA:

1. Conecte el conducto del aire al conducto de la cerveza
2. Ponga el termostato en la posición "0".
3. Enchufe el refrigerador a la corriente eléctrica.
4. Pinche el barril según el punto 16, pinchado del barril.
5. Accione mediante el interruptor el compresor de aire y aumente la presión hasta la presión requerida.
6. Compruebe que todas las conexiones estén lo suficientemente apretadas.

**⚠ ATENCIÓN:** Si aparece alguna fuga, despinche el barril según el punto 16, apague el sistema. Corrija la posible fuga del conducto. Si la fuga aparece dentro del sistema o si no sabe como proceder, contacte con el servicio de mantenimiento.

7. Mediante el grifo tirador, tire la bebida y compruebe que no hay agua en el sistema.

**⚠ ATENCIÓN:** Si hay agua en el sistema, no lo ponga a la máxima potencia de refrigeración. Podría congelarse el conducto de la bebida y dañarse el equipo.

8. Ajuste en el termostato la temperatura requerida - véase punto 15.
9. Ahora tiene lugar la refrigeración de la bebida, tras el refrigerado (ca. de 5-10 minutos), podrá tirar su primera bebida.

## 18. PIEZAS DE REPUESTO:

Para pedir alguna pieza de repuesto, es imprescindible indicar:

- el tipo de producto
- el año de fabricación
- número de serie
- el nombre completo de la pieza de repuesto y su número

### **Pedido de las piezas:**

UTILICE SIEMPRE PIEZAS ORIGINALES. Ni el fabricante ni el proveedor se hacen responsables de las piezas que no sean originales o no estén recomendadas por el fabricante.

## 19. LIMPIEZA MEDIANTE AGUA (véase Fig. 19):

### **(adaptador de limpieza)**

Conecte el adaptador de limpieza (no es parte del embalaje) al sistema de conducción del agua mediante la manguera.

**⚠ ATENCIÓN:** La temperatura del agua no debe superar los 25 °C.

### **Procedimiento para la limpieza:**

Cuando termine el barril, pinche la cabeza de vaciado al adaptador de limpieza de la misma manera que pincharía el barril. Después de pincharlo, abra la palanca del grifo tirador y manténgala abierta hasta que del grifo solo salga agua limpia (se enjuagan todos los restos de bebida y parcialmente los sedimentos).

Para mejorar la ejecución de la limpieza del sistema refrigerador utilice bolitas de limpieza que pondrá en la manguera detrás de la cabeza de vaciado y empujará mediante agua a presión a través del conducto de la bebida.

**i NOTA:** El adaptador de limpieza no forma parte del parte del embalaje. Puede comprarse como un accesorio del refrigerador.

**i NOTA:** No olvide desmontar el grifo tirador y extraer las bolitas de limpieza.

## 20. MANTENIMIENTO (véase Fig. 20):

Enjuague el conducto de la bebida mediante agua a presión (véase Limpieza mediante agua). Para facilitar el enjuague, utilice un adaptador de limpieza según el tipo de cabeza de vaciado (no es parte del embalaje). Es necesario realizar una limpieza química del refrigerador una vez cada 14 días

por una persona autorizada. Es necesario revisar cada mes si el condensador está limpio, en caso de suciedad, eliminarla mediante aire a presión o barrido, en caso contrario, existe el peligro de que el rendimiento de refrigeración disminuya o se dañe el refrigerador.

## 21. REVISIÓN ANTES DE CADA USO:

1. Revisión visual.
2. Revisión de los cables de entrada.
3. Suciedad del condensador (en caso de suciedad excesiva, limpiamos más a menudo de 1 vez al mes).

**⚠ ATENCIÓN:** Deje de utilizar el equipo si descubre alguna avería.

## 22. REVISIONES PERIÓDICAS:

- ✓ 1 vez a la semana compruebe que el cable de entrada no esté dañado y que la clavija está firmemente introducida en el enchufe.
- ✓ 1 vez a la semana compruebe que el equipo no esté expuesto a calor radiante.
- ✓ 1 vez a la semana compruebe que no hay nada que impida la circulación del aire.
- ✓ 1 vez al mes revise el condensador de la unidad de refrigeración y límpielo periódicamente.
- ✓ 1 vez al año reserve la revisión de la seguridad eléctrica con un técnico de revisión.

## 23. PROTECCIÓN DEL MEDIO AMBIENTE:

### **Separación de la basura:**



Este producto no debe ser eliminado junto con la basura municipal ordinaria. En la República Checa, la basura electrónica se resuelve en el marco de Rema System ([www.remasystem.cz](http://www.remasystem.cz)).

**En otros países aparte de la República Checa la separación de la basura está sujeta a las normas locales.**



La separación de la basura permite el reciclado y de nuevo el uso de productos usados y materiales de embalaje. El uso repetido de materiales reciclados ayuda a proteger el medio ambiente de la contaminación y disminuye el consumo de materias primas. Las normas locales pueden arreglar el modo de liquidación de electrodomésticos domésticos en puntos verdes o en los lugares de compra del producto.

## 24. TABLA DE AVERÍAS:

Avería	Causa	Eliminación
no fluye la bebida	barril mal pinchado	compruebe si la palanca de la cabeza de vaciado está apretada hacia abajo
		equipo con compresor incorporado - presionar interruptor
	agua congelada tras la limpieza	apagar el equipo y no queda otra opción más que esperar hasta que la bebida vuelva a salir (¡puede tardar algunos minutos o incluso horas!
	compensador cerrado	mover la palanca del compensador en el grifo tirador
la bebida está poco fría	termostato mal ajustado	gire con la rueda del termostato en dirección a la derecha a la posición 7
	mala circulación del aire	revise si las láminas del condensador no están obstruidas
	el sistema se calienta	coloque el equipo en un ambiente más fresco
el grifo da sacudidas, dispara la bebida	presión desmesuradamente alta	reduzca el medio de presurización, reduzca la presión del barril
el compresor de aire no se enciende		presione el interruptor del refrigerador
el compresor de aire no se apaga	juntas mal apretadas	remueva y vuelva a introducir la manguera de aire apriete las tuercas de la cabeza de vaciado
la cerveza hace mucha espuma		disminuya la temperatura de la bebida - gire la rueda del termostato hacia la derecha
		compense el caudal con la palanca del compensador en dirección hacia arriba
conectores rápidos mal apretados	manguera mal introducida	sáquela, compruebe que no hay ningún borde rugoso en la manguera y, en su caso, acórtela con un cuchillo
	muecas en la manguera	sáquela y acórtela ca. de 2 cm

**i NOTA:** Si después de las comprobaciones arriba recomendadas la avería persiste, póngase en contacto con el servicio de asistencia.

### No olvide especificar los siguiente:

- tipo de avería
- tipo de producto
- año de fabricación
- número de serie del producto (indicado en la etiqueta)

MODELO DE PRODUCTO	RENDIMIENTO DE REFRIGERACIÓN DEL COMPRESOR (HP)	RENDIMIENTO DE REFRIGERACIÓN DEL COMPRESOR (W)	RENDIMIENTO MÁXIMO DE REFRIGERACIÓN (L/HORA) 0 °C/TK 45 °C	RENDIMIENTO CONTINUO (L/HORA)	GRADIENTE TÉRMICO $\Delta T$ (°C)	TIPO REFRIGERANTE	TENSIÓN	POTENCIA (W)	CORRIENTE NOMINAL (A)
<b>PYGMY 20</b> Green Line new	1/8	280	25	20	10	R290	220-240V 50Hz~1	253	1,10
<b>PYGMY 20/K</b> Green Line new	1/8	280	25	20	10	R290	220-240V 50Hz~1	322	1,40
<b>PYGMY 25</b> Green Line new	1/8	280	35	25	10	R290	220-240V 50Hz~1	299	1,30
<b>PYGMY 25/K</b> Green Line new	1/8	280	35	25	10	R290	220-240V 50Hz~1	368	1,60
<b>KONTAKT 40</b> Green Line new	1/5	510	50	40	10	R290	220-240V 50Hz~1	322	1,40
<b>KONTAKT 40/K</b> Green Line new	1/5	510	50	40	10	R290	220-240V 50Hz~1	391	1,70
<b>KONTAKT 40/Kprofi</b> Green Line new	1/5	510	50	40	10	R290	220-240V 50Hz~1	391	1,70
<b>KONTAKT 70</b> Green Line new	1/3	860	90	70	10	R290	220-240V 50Hz~1	506	2,20
<b>KONTAKT 70/K</b> Green Line new	1/3	860	90	70	10	R290	220-240V 50Hz~1	598	2,60
<b>KONTAKT 155</b> Green Line new	3/4	1550	160	120	10	R290	220-240V 50Hz~1	874	3,80
<b>KONTAKT 155/K</b> Green Line new	3/4	1550	160	120	10	R290	220-240V 50Hz~1	966	4,20
<b>KONTAKT 155/R</b> Green Line new	3/4	1550	160	120	10	R290	220-240V 50Hz~1	874	3,80
<b>PYGMY 35/Kprofi</b> Green Line new	1/8	310	40	35	10	R290	220-240V 50Hz~1	368	1,60

## IMPORTANTE

Questo manuale contiene le istruzioni per l'installazione, l'uso e il funzionamento del dispositivo. Questo manuale è parte integrante della macchina. Deve essere conservato insieme al dispositivo per tutta la sua durata e deve essere consegnato all'utente ogni volta che il dispositivo viene installato, spostato, utilizzato o manotenuto.

Si prega di leggere attentamente questo manuale prima di installare e utilizzare il dispositivo, contiene informazioni importanti per garantire che tutte le attività siano svolte in modo corretto e sicuro.

A causa del continuo miglioramento dei prodotti, le immagini contenute nelle istruzioni sono solo illustrative e possono differire dalla merce acquistata.

Questo manuale è una traduzione del manuale originale ceco.

### LINDR.CZ s.r.o.

Sadová 132  
503 15 Nechanice, Czech Republic

GSM: + 420 775 715 494  
tel. : +420 495 447 239

e-mail: info@lindr.cz  
web: [www.lindr.cz](http://www.lindr.cz), [www.lindr.eu](http://www.lindr.eu)

122

## SIMBOLI E SEGNI UTILIZZATI NELLE ISTRUZIONI PER L'USO:



### ATTENZIONE:

*Il mancato rispetto delle istruzioni può causare lesioni o danni alla macchina.*



### NOTA:

*Questo simbolo indica informazioni e consigli per l'utente.*



### PERICOLO:

*Pericolo di lesioni da scossa elettrica.*



### ATTENZIONE:

***Il sistema di raffreddamento contiene refrigerante infiammabile R290 (propano)!***



## Indice:

1.	Introduzione	.....	124
2.	Descrizione del dispositivo di raffreddamento	.....	124
3.	Targhetta segnaletica	.....	124
4.	Istruzioni generali, precauzioni e istruzioni di sicurezza	.....	124
5.	Installazione e collocazione	.....	125
6.	Collegamento elettrico	.....	126
7.	Collaudo	.....	126
8.	Garanzia	.....	126
9.	Contenuto della confezione	.....	126
10.	Installazione del rubinetto di sfiato	.....	126
11.	Assemblaggio dell'aprifusto	.....	126
12.	Collegamento della bevanda e pressurizzazione	.....	127
13.	Collegamento e regolazione di KONTAKT 155/R Green Line new	.....	128
14.	Come lavorare con gli attacchi rapidi	.....	128
15.	Temperatura e regolazione	.....	129
16.	Apertura e chiusura del fusto	.....	129
17.	Messa in servizio	.....	130
18.	Pezzi di ricambio	.....	130
19.	Igienizzazione con acqua	.....	130
20.	Manutenzione	.....	131
21.	Controllo prima di ogni uso	.....	131
22.	Controlli periodici	.....	131
23.	Protezione dell'ambiente	.....	131
24.	Tabella dei difetti	.....	132

## 1. INTRODUZIONE:

Grazie per aver scelto di acquistare un prodotto LINDR.

## 2. DESCRIZIONE DEL DISPOSITIVO DI RAFFREDDAMENTO:

Lo spillatore con compressore incorporato è progettato per il raffreddamento delle bevande, il riempimento e il servizio di birra e bevande ben raffreddate.

Il moderno dispositivo di raffreddamento con compressore Lindr utilizza l'energia in entrata per la conversione diretta in freddo e garantisce così un consumo minimo di energia e una birra perfettamente refrigerata.

**Questo manuale è destinato ai modelli:**

PYGMY 20 Green Line new  
PYGMY 20/K Green Line new  
PYGMY 25 Green Line new  
PYGMY 25/K Green Line new  
PYGMY 35/Kprofi Green Line new  
KONTAKT 40 Green Line new  
KONTAKT 40/K Green Line new  
KONTAKT 40/Kprofi Green Line new  
KONTAKT 70 Green Line new  
KONTAKT 70/K Green Line new  
KONTAKT 155 Green Line new  
KONTAKT 155/K Green Line new  
KONTAKT 155/R Green Line new

## 3. TARGHETTA SEGNALETICA:



## 4. ISTRUZIONI GENERALI, PRECAUZIONI E ISTRUZIONI DI SICUREZZA:

Quando si utilizza il dispositivo, assicurarsi di seguire le istruzioni di sicurezza di base fornite dal produttore del dispositivo. Il dispositivo di raffreddamento è progettato per il raffreddamento a flusso delle bevande. Qualsiasi altro uso è considerato inaccettabile e quindi pericoloso. Il fornitore non è responsabile dei dan-

ni causati da un uso improprio.

**NON UTILIZZARE IL DISPOSITIVO PER SCOPI DIVERSI DA QUELLI PREVISTI DAL PRODUTTORE!**

**I dispositivi soddisfano il grado di sicurezza IP21.**

**Regole generali di sicurezza. Si prega di osservare le seguenti istruzioni di sicurezza.**

Il fornitore non è responsabile di eventuali danni causati da interventi eseguiti su questo dispositivo senza osservare le seguenti istruzioni!

**⚠ ATTENZIONE:** Questo dispositivo può essere usato dai ragazzi dai 15 anni di età in su e dalle persone con ridotte capacità fisiche o mentali, o che non hanno esperienza e conoscenza, solo se sono sotto supervisione o oppure se sono stati informati circa l'utilizzo sicuro dell'apparecchio e sono in grado di capire i pericoli potenziali.

**⚠ ATTENZIONE:** I bambini non devono giocare con l'apparecchio. Tenere tutto il materiale d'imballaggio fuori dalla portata dei bambini (contiene involucri di plastica - pericolo di soffocamento del bambino).

**⚠ ATTENZIONE:** La pulizia e la manutenzione dell'apparecchio a cura dell'utente non devono essere eseguite dai bambini non sorvegliati.

**⚠ ATTENZIONE:** Prima di collegare l'alimentazione principale, controllare che la tensione e la frequenza corrispondano alle informazioni sul dispositivo.

**⚠ ATTENZIONE:** Assicurarsi sempre che la presa di corrente a cui si sta collegando il refrigeratore corrisponda alle specifiche sulla targhetta segnaletica (tensione, frequenza, potenza).

**⚠ ATTENZIONE:** Scollegare SEMPRE l'apparecchio dalla rete elettrica prima di qualsiasi intervento sul dispositivo, per esempio la pulizia e la manutenzione dell'apparecchio: mettere il termostato in posizione "O" e tirare la spina.



⚠ **ATTENZIONE:** Non inserire mai strumenti o altri oggetti nell'elica del ventilatore.

⚠ **ATTENZIONE:** Non toccare mai le parti elettriche con le mani bagnate o umide.

⚠ **ATTENZIONE:** Per garantire le prestazioni del dispositivo di raffreddamento, non bloccare mai l'afflusso dell'aria.

⚠ **ATTENZIONE:** Durante l'igienizzazione, la temperatura dell'acqua non deve superare i 25°C!

⚠ **ATTENZIONE:** Assicurarsi sempre che la presa di corrente a cui si collega il refrigeratore sia liberamente accessibile in modo che la spina possa essere estratta immediatamente se necessario.

⚠ **ATTENZIONE:** Quando si estrae la spina dalla presa, afferrare la spina e tirare. In nessun caso non tirare il cavo di alimentazione perché ciò potrebbe causare danni.

⚠ **ATTENZIONE:** Per spegnere completamente il dispositivo, estrarre la spina dalla presa di corrente.

⚠ **ATTENZIONE:** In caso di danni all'installazione elettrica del prodotto, è necessario chiamare un tecnico specializzato. Non ripararlo in nessun caso da soli.

⚠ **ATTENZIONE: Il sistema di raffreddamento contiene refrigerante infiammabile R290 (propano)!**



⚠ **ATTENZIONE:** La manutenzione straordinaria e l'assistenza del sistema di refrigerazione devono essere eseguite da tecnici addestrati e autorizzati che hanno familiarità con i sistemi di refrigerazione ed elettrici. Per la manutenzione dei refrigeratori con R290, i tecnici devono essere appositamente formati e qualificati per maneggiare sostanze infiammabili. Rispettare le norme legali di base e le precauzioni di sicurezza per quanto riguarda la manutenzione e le riparazioni!

⚠ **ATTENZIONE:** Non utilizzare fiamme aperte e potenziali fonti di scintille vicino al refrigeratore con il refrigerante **R290**!

⚠ **ATTENZIONE:** Dopo il disimballaggio, posizionare il refrigeratore in modo che il calore generato dall'unità di raffreddamento possa essere sufficientemente ventilato.

⚠ **ATTENZIONE:** Non mettere oggetti sul refrigeratore che impediscano la circolazione dell'aria.

### 5. INSTALLAZIONE E COLLOCAZIONE:

Posizionare il refrigeratore su una base solida in posizione orizzontale (inclinazione massima consentita 2 gradi). Intorno al dispositivo occorre assicurare la libera circolazione dell'aria.

- Assicurare uno spazio sufficiente per la circolazione dell'aria e la dissipazione del calore.
- Assicurare un afflusso di quantità sufficiente di aria fresca.
- Il dispositivo non deve essere collocato in uno spazio chiuso.
- Il dispositivo non deve essere collocato vicino a fonti di calore e non deve essere esposto alla luce solare diretta.

La distanza minima delle aperture di ventilazione da un'ostruzione che impedisce la circolazione dell'aria deve essere di 30 cm. Dove sono assenti le aperture di ventilazione, la distanza minima è di 7 cm. Utilizzare il dispositivo preferibilmente in una stanza fresca e ben ventilata. Il dispositivo è progettato per l'uso ad una temperatura ambiente di min. 16°C e max. 32°C.

⚠ **ATTENZIONE: Il dispositivo NON DEVE essere utilizzato o conservato a una temperatura ambiente inferiore a 0°C.** Il dispositivo è destinato all'uso in ambienti normali, utilizzare solo sotto un tetto protetto dalla pioggia e dalla luce del sole. Classe climatica N.

⚠ **PERICOLO:** Proteggere il refrigeratore e il collegamento elettrico dalla pioggia e dagli spruzzi d'acqua!

⚠ **ATTENZIONE:** Non mettere mai il contenitore su un lato, neanche durante il trasporto.

**i** **NOTA:** Per il corretto funzionamento e il massimo rendimento del dispositivo, è importante non coprire nessuna delle aperture di ventilazione e assicurare una sufficiente circolazione dell'aria.

## 6. COLLEGAMENTO ELETTRICO:

Collegare il dispositivo alla connessione elettrica come specificato sulla targhetta segnaletica del dispositivo. L'impianto elettrico è soggetto alla normativa locale. Se la linea di alimentazione (cavo) è danneggiata, deve essere sostituita dal produttore, dal suo tecnico di servizio o da una persona altrettanto qualificata per evitare situazioni pericolose.

**⚠ PERICOLO: Non utilizzare né accendere il dispositivo se il cavo di alimentazione è danneggiato!**

## 7. COLLAUDO:

Il prodotto è venduto pronto per essere usato immediatamente.

## 8. GARANZIA:

Il dispositivo è coperto da una garanzia secondo le norme legali generali della Repubblica Ceca o secondo gli accordi commerciali. Durante il periodo di garanzia, ripareremo gratuitamente qualsiasi difetto del prodotto che non sia stato causato da eccessiva usura, manipolazione impropria, immagazzinamento inadatto o dall'uso del prodotto contrario alle istruzioni e alla sua costruzione stabilita dal

produttore per il suo scopo. I materiali sostituiti durante il periodo di garanzia sono di nostra proprietà. Il centro di assistenza autorizzato decide sempre sulla validità della garanzia. La garanzia fornita dal venditore al di fuori della Repubblica Ceca è regolata dall'accordo tra il venditore e l'acquirente nel loro rapporto reciproco, che non è un rapporto diretto con il produttore. Con ciò l'acquirente non acquisisce il diritto di reclamare la garanzia dal produttore. Le spese di spedizione o le spese di altro tipo non sono coperte dalla garanzia.

### AVVERTENZA:

Le attrezzature e gli apparecchi elettrici devono essere controllati - revisionati in conformità con la legislazione applicabile del paese in cui il dispositivo viene utilizzato. Solo una persona munita di un'autorizzazione valida per questa attività può effettuare le ispezioni del cablaggio elettrico. La manutenzione, i pezzi di ricambio e le ispezioni sono effettuate dal produttore o da un centro di assistenza autorizzato.

## 9. CONTENUTO DELLA CONFEZIONE (cfr. fig. 9.):

1. Rubinetto di sfiato (La confezione del dispositivo a doppio rubinetto contiene 2 rubinetti di sfiato.)
2. Vaschetta raccogliacqua
3. Chiave per i rubinetti

## 10. INSTALLAZIONE DEL RUBINETTO DI SFIATO (cfr. fig. 10.):

1. Girare la leva del compensatore (1.) in modo che sia rivolta verso il basso (vedi figura). Con la leva del compensatore sul rubinetto impostare il flusso ottimale richiesto.
2. Inserire il rubinetto in posizione perpendicolare sull'innesto con profilo dentato.
3. Fissare con il dado girevole e ruotare verso sinistra. (Per allentare ruotare verso destra).
4. Serrare con la chiave in dotazione.

## 11. ASSEMBLAGGIO DELL'APRIFUSTO (cfr. fig. 11.):

### 11.1 Uscita per la pressurizzazione del fusto:

La variante di collegamento con raccordo, il tubo viene inserito sul raccordo e si fissa con la clip.

**⚠ ATTENZIONE:** Prima di avvitare l'attacco rapido sulla filettatura da 5/8", assicurarsi che sull'aprifusto (ingresso dell'aria del fluido pressurizzato) sia inserita la valvola di non ritorno (valvola di ritegno 11.A).

## 11.2 Uscita per la bevanda:

Avvitare sull'aprifusto il raccordo rapido F 5/8" x 3/8" (9,5 mm).

## 12. COLLEGAMENTO DELLA BEVANDA E PRESSURIZZAZIONE (cfr. fig. 12.):

**12.1 Collegamento e pressurizzazione tramite compressore incorporato (dispositivo a rubinetto singolo):** PYGMY 20/K Green Line new, PYGMY 25/K Green Line new, PYGMY 35/Kprofi Green Line new, KONTAKT 40/K Green Line new, KONTAKT 40/Kprofi Green Line new, KONTAKT 70/K Green Line new, KONTAKT 155/K Green Line new

- |                                 |                                 |
|---------------------------------|---------------------------------|
| 1. Ingresso bevanda             | 5. Raccordo rapido F 5/8x9.5 mm |
| 2. Uscita aria                  | 6. Raccordo rapido F 5/8x8 mm   |
| 3. Interruttore del compressore | 7. Bevanda                      |
| 4. Aprifusto (tipo S, A o M)    |                                 |

**12.2 Collegamento e pressurizzazione con mini bombola di CO<sub>2</sub> (dispositivo a rubinetto singolo):** PYGMY 20 Green Line new, PYGMY 25 Green Line new, KONTAKT 40 Green Line new, KONTAKT 70 Green Line new, KONTAKT 155 Green Line new

- |                                 |                                                                 |
|---------------------------------|-----------------------------------------------------------------|
| 1. Ingresso bevanda             | 5. Riduttore di pressione sulla mini bombola di CO <sub>2</sub> |
| 2. Aprifusto (tipo S, A o M)    | 6. Raccordo rapido F 7/16 x 8 mm                                |
| 3. Raccordo rapido F 5/8x9.5 mm | 7. Bevanda                                                      |
| 4. Raccordo rapido F 5/8x8 mm   |                                                                 |

**12.3 Collegamento e pressurizzazione tramite compressore incorporato (dispositivo a rubinetto doppio):** KONTAKT 40/K Green Line new, KONTAKT 40/Kprofi Green Line new, KONTAKT 70/K Green Line new, KONTAKT 155/K Green Line new

- |                                   |                                   |
|-----------------------------------|-----------------------------------|
| 1. Ingresso bevanda               | 5. Raccordo rapido F 5/8 x 8 mm   |
| 2. Uscita aria                    | 6. Raccordo rapido Y 8 x 8 x 8 mm |
| 3. Aprifusto (tipo S, A o M)      | 7. Bevanda                        |
| 4. Raccordo rapido F 5/8 x 9,5 mm | 8. Interruttore del compressore   |

### Compressore dell'aria integrato

Solo nei modelli con compressore dell'aria integrato PYGMY 35/Kprofi Green Line new, PYGMY 20/K Green Line new, PYGMY 25/K Green Line new, KONTAKT 40/K Green Line new, KONTAKT 70/K Green Line new, KONTAKT 155/K Green Line new.

Un minicompressore dell'aria è integrato nel dispositivo di raffreddamento. La regolazione automatica della pressione è impostata per un intervallo di 2,8-3,2 bar. I modelli Kprofi sono muniti della regolazione continua della pressione nell'intervallo 1,0-3,4 bar. Il valore della pressione impostata viene visualizzato sul manometro in bar. Il compressore può essere spento separatamente tramite l'interruttore. L'uscita del condotto dell'aria dal refrigeratore termina con un raccordo rapido 5/16 (8 mm) contrassegnato dalla scritta ARIA. Il compressore dell'aria non richiede manutenzione, è munito di un filtro molecolare dell'aria aspirata.

**12.4 Collegamento e pressurizzazione con classica bombola di CO<sub>2</sub> (dispositivo a rubinetto doppio):** KONTAKT 40 Green Line new, KONTAKT 70 Green Line new, KONTAKT 155 Green Line new

- |                                   |                                              |
|-----------------------------------|----------------------------------------------|
| 1. Ingresso bevanda               | 5. Raccordo rapido Y 8 x 8 x 8 mm            |
| 2. Aprifusto (tipo S, A o M)      | 6. Riduttore di pressione di CO <sub>2</sub> |
| 3. Raccordo rapido F 5/8 x 9,5 mm | 7. Raccordo rapido F 7/16 x 8 mm             |
| 4. Raccordo rapido F 5/8 x 8 mm   | 8. Bevanda                                   |

**Altre opzioni di pressurizzazione**  
**Con compressore PUMA 1HP a 1/2HP, compressore LEONARDO 1HP, compressore AIRCRAFT 1HP, con classiche bombole per Biogon, N2.**

**12.5 Collegamento: KONTAKT 155/R Green Line new per la pressurizzazione con classica bombola di CO<sub>2</sub> (dispositivo a rubinetto doppio):**

- |                              |                                                                                                                                                                 |
|------------------------------|-----------------------------------------------------------------------------------------------------------------------------------------------------------------|
| 1. Ingresso bevanda          | 5. Raccordo rapido F 5/8 x 9,5 mm                                                                                                                               |
| 2. Uscita di CO <sub>2</sub> | 6. Raccordo rapido F 5/8 x 9,5 mm                                                                                                                               |
| 3. Controllo della pressione | 7. Tubo flessibile ad alta pressione con dado girevole W 21,8, per la bombola a pressione con filettatura G3/4 deve essere utilizzata una riduzione per K 115/R |
| 4. Aprifusto (tipo S, A o M) | 8. Bevanda                                                                                                                                                      |

**13. COLLEGAMENTO E REGOLAZIONE KONTAKT 155/R Green Line new ALLA BOMBOLA DI CO<sub>2</sub>** (cfr. fig. 13.):

1. Avvitare i raccordi rapidi all'aprifusto.
2. Inserire il tubo flessibile 3/8 e 3/8 nei raccordi rapidi sull'aprifusto.
3. Collegare il tubo flessibile 3/8 e 3/8 ai raccordi rapidi situati sul dispositivo di raffreddamento come descritto sulla targhetta posizionata sopra i raccordi rapidi.
4. Avvitare il tubo ad alta pressione alla bombola a pressione di CO<sub>2</sub> con l'ausilio del dado girevole.
5. Inserire le teste perforanti sul fusto con la bevanda, ma lasciare la testa perforante in posizione chiusa (posizione in alto).
6. Aprire la valvola di arresto della bombola a pressione di CO<sub>2</sub> e con l'ausilio delle viti di regolazione in alto sul refrigeratore impostare la pressione desiderata per entrambi i condotti che sono indipendenti. (La pressione impostata viene visualizzata sui manometri sul lato frontale del dispositivo di raffreddamento.)
7. Forare il fusto usando la testa perforante.

 **ATTENZIONE:** Dopo aver eseguito il collegamento assicurarsi che tutti i raccordi siano ben serrati.

Se è tutto in ordine, controllare le impostazioni del termostato (posizione spento). Collegare il refrigeratore all'alimentazione elettrica. Quindi con l'ausilio dell'aprifusto perforare il fusto e pressurizzare fino alla pressione desiderata (1.0-3.4 bar), quindi muovendo la leva del rubinetto far circolare la bevanda attraverso il condotto. Nel caso in cui nel refrigeratore siano rimasti residui della soluzione igienizzante o di acqua, tenere la leva del rubinetto fino a quando dal rubinetto non uscirà soltanto la bevanda.

Impostare sul termostato la temperatura desiderata della bevanda.

**14. COME LAVORARE CON GLI ATTACCHI RAPIDI** (cfr. fig. 14.):

**14.1 Montaggio dei raccordi rapidi:**

Afferrare il raccordo rapido e inserire il tubo flessibile verso il corpo del raccordo rapido fino all'arresto (circa 20 cm). Il tubo flessibile deve essere tagliato dritto per garantire un collegamento perfetto. Se il tubo non può essere inserito, l'estremità deve essere inumidita.

## 14.2 Smontaggio dei raccordi rapidi:

Tenere l'anello grigio verso il corpo del raccordo rapido ed estrarre il tubo flessibile.

 **ATTENZIONE:** Se si estrae il tubo flessibile senza tenere l'anello grigio, il raccordo rapido penetrerà ancora di più nel tubo flessibile.

 **ATTENZIONE:** I tubi flessibili non devono essere sotto pressione durante lo smontaggio.

## 15. TEMPERATURA E REGOLAZIONE (cfr. fig. 15.):

La temperatura della bevanda raffreddata è controllata da un termostato meccanico in un intervallo tra 2°C e 8°C. Il termostato ha una scala numerica 1-7.

 **ATTENZIONE:** Se si usa il refrigeratore per raffreddare le bevande, impostare la rotella del termostato a un livello massimo di 5, altrimenti la bevanda può congelare nel condotto di raffreddamento e danneggiare il dispositivo.

 **Temperatura max. della bevanda in ingresso 25°C.**

## 16. APERTURA E CHIUSURA DEL FUSTO (cfr. fig. 16.):

### 16.1 Apertura del fusto:

Procedura di apertura dell'aprifusto TIPO S.

### 16.2 Chiusura del fusto:

Procedura di chiusura dell'aprifusto TIPO S.

### 16.3 Apertura del fusto:

Procedura di apertura dell'aprifusto TIPO A.

### 16.4 Chiusura del fusto:

Procedura di chiusura dell'aprifusto TIPO A.

 **ATTENZIONE:** Prima di perforare il fusto assicurarsi che l'adattatore sia pulito!

## 17. MESSA IN SERVIZIO:

1. Collegare il condotto dell'aria e quello della birra
2. Impostare il termostato in posizione "0".
3. Collegare il refrigeratore all'alimentazione elettrica.
4. Aprire il fusto vedi punto 16, apertura del fusto.
5. Accendere con l'interruttore il compressore dell'aria e pressurizzare fino alla pressione desiderata.
6. Assicurarsi che tutti i raccordi siano ben serrati.

**⚠ ATTENZIONE:** In caso di perdite chiudere il fusto, cfr. fig. 16, spegnere il dispositivo. Riparare l'eventuale perdita sul condotto. Rivolgersi all'assistenza se la perdita si verifica all'interno del dispositivo oppure se non si sa come procedere.

7. Con il rubinetto di sfiato spillare la bevanda e controllare che nel dispositivo non ci sia dell'acqua.

**⚠ ATTENZIONE:** Se nel dispositivo c'è dell'acqua non impostare la refrigerazione massima. Il condotto della bevanda potrebbe congelarsi e danneggiare il dispositivo.

8. Impostare la temperatura richiesta sul termostato - cfr. punto 15.
9. Adesso è in corso la refrigerazione della bevanda, una volta completata (dopo circa 5-10 minuti) si può spillare la prima bevanda.

## 18. PEZZI DI RICAMBIO:

Per ordinare i pezzi di ricambio è sempre necessario specificare :

- il tipo di prodotto
- l'anno di produzione
- il numero di serie
- il nome completo del pezzo di ricambio e il suo numero

### **Ordinazione della componentistica:**

UTILIZZARE SEMPRE COMPONENTI ORIGINALI. Il produttore e il fornitore non sono in alcun modo responsabili dei componenti non originali oppure non raccomandati dal produttore.

## 19. IGIENIZZAZIONE CON L'ACQUA (cfr. fig. 19.):

### **(adattatore igienizzante)**

Collegare l'adattatore igienizzante (non in dotazione) alla rete idrica con l'ausilio di un tubo flessibile.

**⚠ ATTENZIONE:** La temperatura dell'acqua non deve superare i 25°C!

### **Procedura di igienizzazione:**

Una volta completata la circolazione del fusto, inserire l'aprifusto nell'adattatore igienizzante allo stesso modo dell'apertura del fusto. Quindi aprire la leva del rubinetto di sfiato e tenerla aperta fino a quando dal rubinetto non uscirà acqua pulita (in questo modo si sciacquano tutti i residui della bevanda e in parte i depositi). Per un'igienizzazione migliore del dispositivo di raffreddamento utilizzare delle sfere igienizzanti da inserire nel tubo flessibile dietro l'aprifusto e con la pressione dell'acqua spingerle attraverso il condotto della bevanda.

**i NOTA:** L'adattatore igienizzante non è incluso nella confezione. È acquistabile separatamente come accessorio del refrigeratore.

**i NOTA:** Non dimenticare di smontare il rubinetto di sfato e di rimuovere la sfera igienizzante.

## 20. MANUTENZIONE (cfr. fig. 20.):

Dopo ogni utilizzo, sciacquare il condotto della bevanda del refrigeratore con acqua pressurizzata (vedi Igienizzazione con l'acqua). Per facilitare il risciacquo, utilizzare l'adattatore igienizzante secondo il tipo di aprifusto (non incluso nella confezione). Una volta ogni 14

giorni è necessario lasciar igienizzare chimicamente il refrigeratore da una persona qualificata. Ogni mese è necessario controllare la pulizia del condensatore, eventuali impurità devono essere soffiate via con aria compressa o spazzate via, in caso contrario esiste il rischio di una riduzione della capacità di raffreddamento o di danneggiare il condensatore.

## 21. CONTROLLO PRIMA DI OGNI USO:

1. Controllo visivo.
2. Controllo dell'alimentazione del cavo.
3. Depositi nel condensatore (in caso di depositi eccessivi, pulire più spesso di una volta al mese).

**⚠ ATTENZIONE:** Non utilizzare il dispositivo in caso di guasti.

## 22. CONTROLLI PERIODICI:

- ✓ Una volta alla settimana controllare che il cavo di alimentazione non sia danneggiato e che la spina elettrica sia saldamente inserita nella presa.
- ✓ Una volta alla settimana controllare che il dispositivo non sia esposto a calore radiante.
- ✓ Una volta alla settimana controllare che la circolazione dell'aria non sia ostacolata in al-

cun modo.

- ✓ Una volta al mese controllare il condensatore dell'unità refrigerante e pulire regolarmente.
- ✓ Una volta all'anno provvedere far controllare la sicurezza elettrica da un tecnico della revisione.

## 23. PROTEZIONE DELL'AMBIENTE:

### Smaltimento dei rifiuti:



Questo prodotto non deve essere smaltito insieme ai normali rifiuti urbani. Nella Repubblica Ceca, i rifiuti elettronici sono smaltiti nell'ambito del sistema Rema ([www.remasystem.cz](http://www.remasystem.cz)).

**Nei paesi diversi dalla Repubblica Ceca, lo smistamento dei rifiuti è soggetto alle normative locali.**



La raccolta differenziata dei rifiuti permette il riciclaggio e il riutilizzo dei prodotti usati e dei materiali di imballaggio. Il riutilizzo di materiali riciclati aiuta a proteggere l'ambiente dall'inquinamento e riduce il consumo di materie prime. I regolamenti locali possono regolare il modo in cui gli elettrodomestici vengono smaltiti nei centri di raccolta locali o nel punto di acquisto del prodotto.



## 24. TABELLA DEI GUASTI:

Guasto	Causa	Rimozione
la bevanda non scorre	fusto aperto male	controllare che la leva dell'aprifusto sia premuta verso il basso
		dispositivo con compressore integrato - chiudere l'interruttore
	acqua congelata dopo l'igiene	spegnere il dispositivo e non rimane che attendere che la bevanda torni a scorrere (ci possono volere pochi minuti ma anche ore!)
	compensatore chiuso	muovere la leva del compensatore sul rubinetto di sfiato
bevanda poco raffreddata	termostato impostato male	ruotare parzialmente la rotella del termostato a destra verso il numero 7
	circolazione errata dell'aria	controllare le lamelle del condensatore se non sono otturate
	dispositivo surriscaldato	posizionare il dispositivo in un ambiente più fresco
il rubinetto si inceppa, la bevanda spruzza	pressione troppa alta	ridurre il fluido pressurizzato, ridurre la pressione nel fusto
il compressore dell'aria non si accende		accendere l'interruttore sul refrigeratore
il compressore dell'aria non si spegne	i raccordi non tengono	estrarre e reinserire il tubo dell'aria serrare i dadi sull'aprifusto
la birra fa troppa schiuma		ridurre la temperatura della bevanda - ruotare parzialmente la rotella del termostato verso destra
		compensare la portata del flusso con la leva del compensatore verso l'alto
i raccordi rapidi non tengono	tubo flessibile inserito male	estrarre, controllare se sul tubo flessibile non c'è uno spigolo vivo, eventualmente accorciare con un coltello
	intaccature sul tubo flessibile	estrarre e accorciare di circa 2 cm

**i** **NOTA:** Contattare il servizio di assistenza se il guasto persiste anche dopo i controlli raccomandati sopra esposti.

### **Si prega di specificare quanto segue:**

- tipo di guasto
- il tipo di prodotto
- l'anno di produzione
- numero di serie del prodotto (indicato sulla targhetta)



MODELLO DEL PRODOTTO	POTENZA REFRIGERANTE DEL COMPRESSORE (HP)	POTENZA REFRIGERANTE DEL COMPRESSORE (W)	POTENZA REFRIGERANTE REFRIGERANTE MASSIMA (L/ ORA)TO 0°C/TK 45°C	POTENZA CONTINUA (L/ORA)	CALO TERMICO $\Delta t$ (°C)	TIPO DI FLUIDO REFRIGERANTE	TENSIONE	POTENZA ASSORBITA (W)	CORRENTE NOMINALE (A)
<b>PYGMY 20</b> Green Line new	1/8	280	25	20	10	R290	220-240V 50Hz~1	253	1,10
<b>PYGMY 20/K</b> Green Line new	1/8	280	25	20	10	R290	220-240V 50Hz~1	322	1,40
<b>PYGMY 25</b> Green Line new	1/8	280	35	25	10	R290	220-240V 50Hz~1	299	1,30
<b>PYGMY 25/K</b> Green Line new	1/8	280	35	25	10	R290	220-240V 50Hz~1	368	1,60
<b>KONTAKT 40</b> Green Line new	1/5	510	50	40	10	R290	220-240V 50Hz~1	322	1,40
<b>KONTAKT 40/K</b> Green Line new	1/5	510	50	40	10	R290	220-240V 50Hz~1	391	1,70
<b>KONTAKT 40/Kprofi</b> Green Line new	1/5	510	50	40	10	R290	220-240V 50Hz~1	391	1,70
<b>KONTAKT 70</b> Green Line new	1/3	860	90	70	10	R290	220-240V 50Hz~1	506	2,20
<b>KONTAKT 70/K</b> Green Line new	1/3	860	90	70	10	R290	220-240V 50Hz~1	598	2,60
<b>KONTAKT 155</b> Green Line new	3/4	1550	160	120	10	R290	220-240V 50Hz~1	874	3,80
<b>KONTAKT 155/K</b> Green Line new	3/4	1550	160	120	10	R290	220-240V 50Hz~1	966	4,20
<b>KONTAKT 155/R</b> Green Line new	3/4	1550	160	120	10	R290	220-240V 50Hz~1	874	3,80
<b>PYGMY 35/Kprofi</b> Green Line new	1/8	310	40	35	10	R290	220-240V 50Hz~1	368	1,60

## VIKTIG

Denne håndboken inneholder henstillinger ang. installasjon, bruk og betjening av enheten. Denne håndboken er en integrert del av maskinen. Den må oppbevares i nærheten av enheten i hele dens levetid og være til rådighet for brukeren når som helst når utstyret installeres, flyttes, brukes eller holdes ved like. Les denne håndboken nøye før du installerer og bruker enheten, for den inneholder viktig informasjon for å sikre at alle gjøremål utføres på en forsvarlig og sikker måte.

På grunn av kontinuerlig forbedring av produktene er bildene som finnes i bruksanvisningen kun illustrerende og vil kunne avvike fra varen(e) du har kjøpt.

Denne håndboken er en oversettelse av den originale tsjekkiske håndboken.

### LINDR.CZ s.r.o.

Sadová 132  
503 15 Nechanice, Tsjekkia

Mob.: + 420 775 715 494

Tel. : +420 495 447 239

E-post: info@lindr.cz

Nettsted: [www.lindr.cz](http://www.lindr.cz), [www.lindr.eu](http://www.lindr.eu)

134

## SYMBOLER OG MERKER SOM ER BRUKT I BRUKSANVISNINGEN:



### OBS:

Unnlatelse av å følge anvisningene vil kunne føre til personskade eller skade på enheten.



### FARE:

Fare for å få strøm i seg.



### MERKNAD:

Dette symbolet indikerer informasjon og anbefalte råd til brukere.



### OBS:

**Kjølesystemet inneholder brennbart kjølemiddel R290 (propan)!**



## **Innhold:**

1.	Innledning	.....	136
2.	Beskrivelse av kjøleutstyret	.....	136
3.	Produksjonsskilt	.....	136
4.	Generelle henstillinger, tiltak og henstillinger ang. sikkerhet	.....	136
5.	Installering og plassering	.....	137
6.	Elektrisk tilkoblingsdel	.....	138
7.	Testing	.....	138
8.	Garanti	.....	138
9.	Hva pakningen inneholder	.....	138
10.	Montering av tappekran	.....	138
11.	Hulltakerens konstruksjon	.....	138
12.	Tilkobling av drikkevare og trykksetting	.....	139
13.	Tilkobling og regulering av KONTAKT 155/R Green Line new	.....	140
14.	Hvordan jobbe med hurtigkoblinger	.....	140
15.	Temperatur og justering	.....	141
16.	Hulltaking og lukking av fat	.....	141
17.	Idriftssetting	.....	142
18.	Reservedeler	.....	142
19.	Desinfisering ved hjelp av vann	.....	142
20.	Vedlikehold	.....	143
21.	Kontroll før hver gang den skal brukes	.....	143
22.	Periodiske kontroller	.....	143
23.	Miljøvern	.....	143
24.	Tabell over defekter	.....	144

## 1. INNLEDNING:

Takk for at du har kjøpt et LINDR-produkt.

## 2. BESKRIVELSE AV KJØLEUTSTYRET:

Tappeutstyret med innebygd kompressor er beregnet på å kjøle ned drikkevarer, tappe og servere godt avkjølt øl og drikkevarer.

Den moderne Lindr-kompressorkjøleenheten bruker tilført energi for direkte konvertering til kulde, og garanterer dermed et minimalt energiforbruk og godt avkjølt øl.

### Denne anvisningen er beregnet på følgende modeller:

PYGMY 20 Green Line new  
PYGMY 20/K Green Line new  
PYGMY 25 Green Line new  
PYGMY 25/K Green Line new  
PYGMY 35/Kprofi Green Line new  
KONTAKT 40 Green Line new  
KONTAKT 40/K Green Line new  
KONTAKT 40/Kprofi Green Line new  
KONTAKT 70 Green Line new  
KONTAKT 70/K Green Line new  
KONTAKT 155 Green Line new  
KONTAKT 155/K Green Line new  
KONTAKT 155/R Green Line new

## 3. PRODUKSJONSSKILT:



## 4. GENERELLE HENSTILLINGER, TILTAK OG HENSTILLINGER ANG. SIKKERHET:

Følg ved bruk de grunnleggende henstillingene ang. sikkerhet som er gitt av produsenten av slikt utstyr. Kjøleutstyret er beregnet på gjennomstrømningskjøling av drikkevarer. All

annen bruk anses som ulovlig og derfor farlig. Leverandøren er ikke ansvarlig for skader forårsaket av feil bruk.

### IKKE BRUK UTSTYRET TIL ANDRE FORMÅL ENN DET PRODUSENTEN HAR FASTSATT!

**Utstyret oppfyller kravene i IP21 til sikkerhetsskabinett.**

### Generelle sikkerhetsregler. Overhold de henstillingene ang. sikkerhet som her følger.

Leverandøren er ikke ansvarlig for skader forårsaket av gjøremål utført på denne enheten uten å følge anvisningene nedenfor!

**⚠ OBS:** Dette apparatet er beregnet for bruk av barn 15 år og oppover og personer med reduserte fysiske, sensoriske eller mentale evner, eller mangel på erfaring og kunnskap, forutsatt at de er under tilsyn eller er instruert i bruk av apparatet på en sikker måte og forstår potensielle farer knyttet til enheten.

**⚠ OBS:** Barn får ikke leke med apparatet. Plasser alt innpakkingsmateriale slik at det er utilgjengelig for barn (*inneholder en plastpose - potensiell kvelningsfare for barn*).

**⚠ OBS:** Brukerrensing og vedlikehold av apparatet får ikke utføres av barn uten tilsyn.

**⚠ OBS:** Før du kobler til strømmettet, så sørg for at spenningen og frekvensen samsvarer med dataene som er angitt på enheten.

**⚠ OBS:** Sørg alltid for at stikkontakten du kobler til kjøleren svarer til spesifikasjonene på produksjonsskiltet (spenning, frekvens, strømforbruk).

**⚠ OBS:** Koble ALLTID apparatet fra strømforsyningen før du skal foreta inngrep i apparatet, f.eks. ved å rengjøre og vedlikeholde enheten: sett termostaten i "O"-posisjon og trekk ut støpselet.

**⚠ OBS:** Sett aldri verktøy eller andre gjenstander inn i viftehjulet.

**⚠ OBS:** Berør aldri elektriske deler med våte eller fuktige hender.

**⚠ OBS:** For at kjølerens ytelse skal kunne sikres, så blokker aldri lufttilførselen.

**⚠ OBS:** Ved desinfisering får vanntemperaturen ikke være høyere enn 25 °C!

**⚠ OBS:** Sørg alltid for at stikkontakten som du skal koble kjøleren til er fritt tilgjengelig slik at støpselet om nødvendig kan trekkes ut umiddelbart.

**⚠ OBS:** Når du skal trekke støpselet ut av stikkontakten, ta da tak i støpselet og dra det ut. Ikke dra i strømkabelen; det er fare for skader på denne.

**⚠ OBS:** For å helt og fullt koble ut utstyret, så trekk støpselet ut av stikkontakten.

**⚠ OBS:** I tilfelle skade på produktets elektriske anlegg, må en servicetekniker som har fått opplæring tilkalles. Foreta ingen reparasjoner alene.

**⚠ OBS: Kjølesystemet inneholder brennbart kjølemiddel R290 (propan)!**



**⚠ OBS:** Ekstraordinært vedlikehold og service på kjøleanlegget skal utføres av opplærte, autoriserte teknikere som er kjent med kjøleanlegg og elektriske anlegg. Teknikere bør være spesialopplært og -kvalifisert til å håndtere brennbare stoffer for å utføre service på R290-kjølere. Følg de grunnleggende lovbestemmelsene og sikkerhetstiltakene som gjelder service og reparasjoner!

**⚠ OBS:** Ikke bruk åpen flamme og potensiell kilde til gnistre i kjølerens nærhet med benyttet kjølemiddel **R290!**

**⚠ OBS:** Plasser kjøleren etter utpakking slik at varmen som genereres av kjøleenheten kan ventileres tilstrekkelig.

**⚠ OBS:** Gjenstander som hindrer luftsirkulasjonen får ikke plasseres på kjøleren.

## 5. INSTALLERING OG PLASSERING:

Plasser kjøleren på et solid underlag i horisontal stilling (maksimal tillatt helning er 2 grader). Fri luftsirkulasjon rundt enheten er nødvendig.

- Sørg for tilstrekkelig ledig plass for luftsirkulasjon og avledning av varme.
- Sørg for tilstrekkelig med frisk luft.
- Enheten får ikke plasseres i et lukket rom.
- Enheten får ikke plasseres nær varmekilder eller utsettes for direkte sollys.

Minimumsavstanden mellom ventilasjonsåpningene og hindringen som hindrer luftsirkulasjon må være 30 cm. På et sted der det ikke er ventilasjonshull er minimumsavstanden 7 cm. Det er best å bruke enheten i et kjølig og godt ventilert lokale. Enheten er beregnet på å brukes ved en omgivelsestemperatur på min. 16 °C og maks. 32 °C.

**⚠ OBS: Enheten får IKKE brukes eller lagres ved en omgivelsestemperatur på under 0 °C.** Enheten er beregnet på bruk i et normalt miljø, bruk kun under tak, beskyttet mot regn og sol. Klimaklasse N.

**⚠ FARE:** Beskytt kjøleren og den elektriske tilkoblingen mot regn og vannsprut!

**⚠ OBS:** Sett ikke under noen omstendighet kjøleren på siden, og det heller ikke under transport.

**i MERKNAD:** For riktig drift av enheten og dens maksimale ytelse er det viktig å ikke dekke til noen av ventilasjonsåpningene og sikre tilstrekkelig luftsirkulasjon.

## 6. ELEKTRISK TILKOBLINGSDEL:

Koble utstyret til den elektriske tilkoblingsdelen slik det går fram av spesifikasjonene på den aktuelle enhetens produksjonsskilt. Det elektriske anlegget er underlagt lokale forskrifter. Dersom strømforsyningen (kabelen) er skadet, må den - for å unngå fare - skiftes ut av produsenten, dennes servicerepresentant eller av en tilsvarende kvalifisert person.

**⚠ FARE: Dersom strømledningen er skadet, får du ikke bruke eller slå på enheten!**

## 7. TESTING:

Produktet leveres slik at det er klart til umiddelbar bruk.

## 8. GARANTI:

Det ytes garanti for enheten i henhold til de generelle lovbestemmelsene i Tsjekia eller i henhold til forretningsavtalen. I løpet av perioden med gratis garantiytelser vil vi utbedre eventuelle defekter på produktet som ikke er

forårsaket av overdreven slitasje, feil håndtering, tukling, uegnet oppbevaring eller bruk av produktet i strid med anvisningene og dets konstruksjon slik det av produsenten er fastsatt for formålet. Materiell som skiftes ut i garantiens løp er vår eiendom. Et autorisert serviceverksted avgjør alltid garantiens legitimitet. Garantien gitt av selgeren utenfor Tsjekia styres av avtalen mellom selgeren og kjøperen i det gjensidige forholdet mellom dem, som ikke er et direkte forhold til produsenten. Dette gir ikke kjøperen rett til å gjøre garantien gjeldende overfor produsenten. Frakt eller andre kostnader dekkes ikke av garantien.

### **HENSTILLING:**

Elektrisk utstyr og apparater skal kontrolleres - inspiseres i henhold til gjeldende lovgivning i det landet hvor utstyret brukes. Inspeksjoner av elektriske anlegg kan kun utføres av en person med gyldig autorisasjon for dette gjøremålet. Service, reservedeler og inspeksjoner står produsenten eller et autorisert servicesenter for.

## 9. HØRER MED I PAKNINGEN (se fig. 9.):

1. Tappekran (pakken med tokransutstyr inneholder to stk. tappekran)
2. Dryppskål
3. Spesialnøkkel til kraner

## 10. MONTERING AV TAPPEKRAN (se fig. 10.):

1. Vri på kompensatorspaken (1.) slik at den peker i nedoverretning (se fig.). Ved hjelp av kompensator spaken på kranen stiller du inn en optimal gjennomstrømning slik du ønsker.
2. Sett kranen i loddrett stilling med spesialnøkkel.
3. Lås ved hjelp av unionsmutter og vri i retning mot venstre. (Løsne i retning mot venstre).
4. Stram til med den medfølgende nøkkelen.

## 11. KONSTRUKSJON AV HULLTAKER (se fig. 11.):

### **11.1 Uttak til trykksetting av fat:**

Tilkoblingsvariant med utløp, slangen monteres på utløpet og festes med klemme.

**⚠ OBS:** Før hurtigkoblingen skrues på 5/8" gjengen, så sørg for at tilbakeslagsventil 11.A er satt inn på hulltakeren (trykkmediets luftinntak).

## 11.2 Uttak til drikkevare:

Skru inn på hulltakeren hurtigkobling F 5/8" x 3/8" (9,5 mm).

### 12. TILKOBLING AV DRIKKEVARE OG TRYKKSETTING (se fig. 12.):

#### 12.1 Sammenkobling og trykksetting med innebygd kompressor (enkeltkranenhet) :

PYGMY 20/K Green Line new, PYGMY 25/K Green Line new, PYGMY 35/Kprofi Green Line new, KONTAKT 40/K Green Line new, KONTAKT 40/Kprofi Green Line new, KONTAKT 70/K Green Line new, KONTAKT 155/K Green Line new

- |                                  |                               |
|----------------------------------|-------------------------------|
| 1. Inntak drikkevare             | 5. Hurtigkobling F 5/8x9,5 mm |
| 2. Uttak luft                    | 6. Hurtigkobling F 5/8x8 mm   |
| 3. Kompressorutkoblingsbryter    | 7. Drikkevare                 |
| 4. Hulltaker (type S, A eller M) |                               |

#### 12.2 Sammenkobling og trykksetting med minipatron til CO<sub>2</sub> (enkeltkranenhet):

PYGMY 20 Green Line new, PYGMY 25 Green Line new, KONTAKT 40 Green Line new, KONTAKT 70 Green Line new, KONTAKT 155 Green Line new

- |                                  |                                                  |
|----------------------------------|--------------------------------------------------|
| 1. Inntak drikkevare             | 5. Red.ventil til minipatron til CO <sub>2</sub> |
| 2. Hulltaker (type S, A eller M) | 6. Hurtigkobling F 7/16 x 8 mm                   |
| 3. Hurtigkobling F 5/8x9,5 mm    | 7. Drikkevare                                    |
| 4. Hurtigkobling F 5/8x8 mm      |                                                  |

#### 12.3 Sammenkobling og trykksetting med innebygd kompressor (dobbelkranenhet) :

KONTAKT 40/K Green Line new, KONTAKT 40/Kprofi Green Line new, KONTAKT 70/K Green Line new, KONTAKT 155/K Green Line new

- |                                  |                                 |
|----------------------------------|---------------------------------|
| 1. Inntak drikkevare             | 5. Hurtigkobling F 5/8 x 8 mm   |
| 2. Uttak luft                    | 6. Hurtigkobling Y 8 x 8 x 8 mm |
| 3. Hulltaker (type S, A eller M) | 7. Drikkevare                   |
| 4. Hurtigkobling F 5/8 x 9,5 mm  | 8. Kompressorutkoblingsbryter   |

### Innebygd luftkompressor

Kun når det gjelder modeller med innebygd luftkompressor PYGMY 35/Kprofi Green Line new, PYGMY 20/K Green Line new, PYGMY 25/K Green Line new, KONTAKT 40/K Green Line new, KONTAKT 70/K Green Line new, KONTAKT 155/K Green Line new.

Luftkompressoren er innebygd i kjøleenheten. Automatisk regulering er stilt inn innenfor yttergrensene på 2,8-3,2 bar. Når det gjelder modellene K profi er det mulighet for fortløpende regulering av trykk innenfor yttergrensene på 1,0-3,4 bar. Verdien for innstilt trykk vises på manometret i bar. Kompressoren kan kobles ut separat ved hjelp av avslåingsbryteren.

Luftfordelingsutløpet fra kjøleren ender i en 5/16 (8 mm) hurtigkobling og er merket med teksten LUFT. Luftkompressoren er vedlikeholdsfri, utstyrt med et molekylært filter for luften som suges inn.

#### 12.4 Sammenkobling og trykksetting av klassisk flaske til CO<sub>2</sub> (tokransutstyr):

KONTAKT 40 Green Line new, KONTAKT 70 Green Line new, KONTAKT 155 Green Line new

- |                                  |                                     |
|----------------------------------|-------------------------------------|
| 1. Inntak drikkevare             | 5. Hurtigkobling Y 8 x 8 x 8 mm     |
| 2. Hulltaker (type S, A eller M) | 6. Reduksjonsventil CO <sub>2</sub> |
| 3. Hurtigkobling F 5/8 x 9,5 mm  | 7. Hurtigkobling F 7/16 x 8 mm      |
| 4. Hurtigkobling F 5/8 x 8 mm    | 8. Drikkevare                       |

### Flere muligheter for trykksetting:

Med kompressor PUMA 1HP a 1/2HP, kompressor LEONARDO 1HP, kompressor AIRCRAFT 1HP, klassiske flasker til Biogon, N2.

#### 12.5 Sammenkobling: KONTAKT 155/R Green Line new brukes til trykksetting av klassisk flaske til CO<sub>2</sub> (tokransutstyr):

1. Inntak drikkevare
2. Uttak CO<sub>2</sub>
3. Styling av trykk
4. Hulltaker (type S, A eller M)
5. Hurtigkobling F 5/8 x 9,5 mm
6. Hurtigkobling F 5/8 x 9,5 mm
7. Høytrykkslange med unionsmutter W 21.8, for sylinder med G3/4 gjenger er det nødvendig å bruke reduksjon for K 115/R
8. Drikkevare

#### 13. TILKOBLING OG REGULERING KONTAKT 155/R Green Line new TIL TRYKKFLASKE TIL CO<sub>2</sub> (se fig. 13.):

1. Skru hurtigkoblingene fast på hulltakeren.
2. Stikk slangen 3/8 og 3/8 inn på hurtigkoblingene på hulltakeren.
3. Koble til slange 3/8 og 3/8 med hurtigkoblingene plassert på kjøleenheten som beskrevet på skiltet som finnes over hurtigkoblingene.
4. Skru høytrykkslangen til trykkflasken til CO<sub>2</sub> ved hjelp av en unionsmutter.
5. Sett hulltakingshodene på fatet med drikkevare, men la hulltakingshodet være i stengt posisjon (i øvre posisjon).
6. Åpne stengeventil til trykkflaske til CO<sub>2</sub> og bruk justeringsskruene øverst på kjøleren for å stille inn ønsket trykk for begge ledningene, som er uavhengige. (Innstilt trykk vises på manometrene foran på kjøleenheten.).
7. Ta hull på fatet ved hjelp av hulltakingshodet.



**OBS:** Sjekk etter tilkobling hvorvidt alle sammenkoblinger er tilstrekkelig tette.

Dersom alt er i orden, så kontroller termostatinnstillingen (av-posisjon). Koble kjøleren til strømnettet. Ta deretter ved hjelp av hulltakeren hull på fatet og trykksett med ønsket trykk (1,0-3,4 bar) og trykk drikkevaren gjennom ledningen ved å bevege på kranpaken. I tilfelle det er rester av desinfiserende løsning eller vann i kjøleren, så hold kranpaken helt til det bare er drikkevare som renner ut av kranen. Still termostaten inn på ønsket drikkevaretemperatur.

#### 14. HVORDAN JOBBE MED HURTIGKOBLINGER (se fig. 14.):

##### 14.1 Montering av hurtigkoblinger:

Grip tak i hurtigkoblingen og før slangen inn mot hurtigkoblingskorpussen så langt det går (ca. 20 mm). Slangen må være kuttet rett for å sikre en perfekt tilkobling. I tilfelle slangene ikke kan stikkes inn, må enden fuktes.



## 14.2 Demontering av hurtigkoblingen:

Hold den grå ringen i retning hurtigkoblingens korpus og dra ut slangen.

 **OBS:** Dersom du ikke holder fast på den grå ringen og drar i slangen, skjærer hurtigkoblingen seg enda mer inn i slangen.

 **OBS:** Under demontering får ikke slanger være under trykk.

## 15. TEMPERATUR OG JUSTERING (se fig. 15.):

Den avkjølte drikkens temperatur styres av en mekanisk termostat innenfor yttergrensene på fra 2 °C til 8 °C. Termostaten har en numerisk skala fra 1 til 7.

 **OBS:** Dersom du bruker kjøleren til å kjøle ned alkoholfrie drikkevarer, så still termostatknappen maksimalt inn på nivå 5, ellers vil drikkevaren i kjølerens ledning kunne fryse og utstyret kunne bli skadet.

 **Inntaksdrikkevarens maksimumstemperatur 25 °C.**

## 16. HULLTAKING OG LUKKING AV FAT (se fig. 16.):

### 16.1 Hulltaking av fat:

Framgangsmåte ved bruk av TYPE S-hulltaker til å ta hull på fat.

### 16.2 Lukking av fat:

Framgangsmåte ved bruk av TYPE S-hulltaker til å lukke fat.

### 16.3 Hulltaking av fat:

Framgangsmåte ved bruk av TYPE A hulltaker til å ta hull på fat.

### 16.4 Lukking av fat:

Framgangsmåte ved bruk av TYPE A hulltaker til å lukke fat.

 **OBS:** Forsikre deg om atadapteren er ren før du tar hull på fatet!

## 17. IDRIFTSSETTING:

1. Koble sammen luft- og ølledningen.
2. Sett termostaten i "0"-stilling.
3. Koble kjøleren til strømmettet.
4. Ta hull på fatet, se punkt 16, Ta hull på fat.
5. Ved hjelp av avslåingsbryteren kobler du inn luftkompressoren og trykksetter til ønsket trykk.
6. Kontroller at alle sammenkoblinger er tilstrekkelig tette.

 **OBS:** Dersom utetthet oppstår, så lukk fatet, se punkt 16, koble ut utstyret. Reparer en eventuelt utett ledning. Dersom utetthet gjør seg gjeldende inni utstyret eller dersom du ikke vet råd, så kontakt kundeservice.

7. Bruk tappekranen til å tappe drikk og sjekk at det ikke er vann i enheten.

 **OBS:** Ikke slå på maksimal kjøling hvis det er vann i apparatet. Drikkevareledningen vil kunne fryse til og utstyret bli skadet.

8. Still inn på termostaten ønsket temperatur - se punkt 15.
9. Drikken blir nå avkjølt, etter nedkjølingen (ca. 5-10 minutter) vil du kunne tappe din første drikk.

## 18. RESERVEDELER:

Når du skal bestille reservedeler, må du oppgi følgende:

- Produkttype
- Produksjonsår
- Produksjonsnummer
- Hele navnet på reservedelen og dens nummer

### **Bestilling av deler:**

BRUK ALLTID ORIGINALRESERVEDELER. Verken produsenten eller leverandøren påtar seg noe ansvar for deler som ikke er originale eller anbefalt av produsenten.

## 19. TEMPERATUR OG JUSTERING (se fig. 19.):

### **(desinfiseringsadapter)**

Koble desinfiseringsadapteren (følger ikke med i pakningen) til vannforsyningen ved hjelp av en slange.

 **OBS:** Vannets maksimumstemperatur får ikke være høyere enn 25 °C.

### **Framgangsmåte ved desinfisering:**

Når du har tømt fatet for drikkevare, så kjør hulltakeren inn i desinfiseringsadapteren på samme måte som om du skulle ta hull på et fat. Etter å ha tatt hull på fatet, så åpne tappekranen og hold den åpen til rent vann renner ut av kranen (alle drikkevarerester og delvise avleiringer vil bli skylt ut).

For å rense kjøleutstyret bedre, så bruk desinfiserende kuler som du setter inn i slangen bak hulltakeren og press dem gjennom drikkevareslangen ved hjelp av vann under trykk.

**i MERKNAD:** Desinfiseringsadapteren følger ikke med i pakningen. Kan kjøpes som tilbehør til kjøleren.

**i MERKNAD:** Ikke glem å demontere tappekranen og ta løs desinfiseringskulen.

## 20. VEDLIKEHOLD (se fig. 20.):

Skyll med vann under trykk hver gang kjøle-rens drikkevareledning har vært i bruk (se Desinfisering med vann). For enklere skylling, så bruk en sanitæradapter i henhold til typen hulltaker (følger ikke med i pakningen). En gang hver 14. dag må kjøleren desinfiseres kjemisk

av en autorisert person. Det er nødvendig å hver måned kontrollere kondensatorens renhet, og eventuelt blåse ut smuss med trykkluft, eller gjøre den ren ved å feie den, ellers er det fare for redusert kjølekapasitet eller skade på kjøleren.

## 21. KONTROLL FØR HVER GANG DEN SKAL BRUKES:

1. Visuell kontroll.
2. Kontroll av tilførselskabelen.
3. Tilstopping av kondensator (i tilfelle overdreven tilstopping, så gjør rent oftere enn én gang i måneden).

**⚠ OBS:** Ikke bruk utstyret dersom du har oppdaget en defekt.

## 22. PERIODISKE KONTROLLER:

- ✓ Sjekk én gang i uken at strømledningen ikke er skadet og at støpselet er satt godt inn i stikkontakten.
- ✓ Sjekk én gang i uken at enheten ikke utsettes for intens varme.
- ✓ Sjekk én gang i uken at ingenting hindrer luftsirkulasjonen.
- ✓ Sjekk kjøleenhetens kondensator én gang i måneden og gjør jevnlig rent.
- ✓ Sørg for at den elektriske sikkerheten kontrolleres én gang i året av en kontrolltekniker.

## 23. MILJØVERN:

### **Avfallssortering:**



Dette produktet får ikke kastes sammen med vanlig husholdningsavfall. I Tsjekia håndteres elektrisk avfall gjennom Rema-systemet ([www.remasystem.cz](http://www.remasystem.cz)).

### **I andre land enn Tsjekia er avfallssortering underlagt lokale forskrifter.**



Sortert avfall gjør gjenvinning og gjenbruk av brukte produkter og emballasjematerialer mulig. Gjenbruk av gjenvinningsmaterialer bidrar til å beskytte miljøet mot forurensning og reduserer forbruket av råvarer. Lokale forskrifter kan regulere avhending av husholdningsapparater på lokale innsamlingssteder (miljøstasjoner) eller på stedet der produktet er kjøpt.

## 24. TABELL OVER DEFEKTER:

Defekt	Årsak	Botemiddel
Drikkevaren renner ikke ut	Fatet er tatt hull på på gal måte	Sjekk hvorvidt spaken til å ta hull er trykket ned
		Utstyr med innebygd kompressor - koble inn avslåingsbryteren
	Vannet frøs etter desinfisering	Slå av enheten og så må du vente til drikkevaren begynner å renne igjen (det vil kunne ta noen minutter, men til og med timer!)
	lukket kompensator	Beveg på kompensatorspaken på tappekranen
drikkevaren er utilstrekkelig avkjølt	termostaten er galt innstilt	Vri på termostathjulet i retning mot høyre til nummer 7
	dårlig luftsirkulasjon	Kontroller kondensatorens lameller for hvorvidt de er tilstoppet
	Utstyret overopphetes	Plasser utstyret på et kjøligere sted
Det rykker i kranen, drikkevaren spruter ut	Altfor høyt trykk	Reduser på trykkmediet, reduser trykket i fatet
Luftkompressoren slås ikke på		Koble inn avslåingsbryteren på kjøleren
Luftkompressoren slås ikke av	Utette sammenkoblinger	Trekk ut og stikk på nytt inn luftslangen, stram mutteren på hulltakeren
Ølet skummer for mye		Senk drikkevarens temperatur - vri termostathjulet mot høyre
		Kompenser for gjennomstrømningen ved å trykke kompensatorspaken i retning oppover
Hurtigkoblingen tetter ikke	Slangen er ikke stukket ordentlig inn	Trekk ut, sjekk at det ikke er noen skarp kant på slangen, og forkort eventuelt med en kniv
	Riper på slangen	Trekk ut og forkort omlag 2 cm

**i MERKNAD:** Hvis defekten varer ved etter kontrollene som er anbefalt ovenfor, kontakt serviceavdelingen.

### **Ikke glem å oppgi følgende:**

- Type defekt
- Produkttype
- Produksjonsår
- produktets produksjonsnummer (angitt på skiltet)

PRODUKT- MODELL	KOMPRESSORENS KJØLEYTELSE (HP)	KOMPRESSORENS KJØLEYTELSE (W)	MAKS. KJØLEYTELSE (L/TIME) TO 0 °C/TK 45 °C	FORTL. YTELSE (L/TIME)	FALL TEMPERATUR $\Delta t$ (°C)	TYPE KJØLEMIDLER	SPENNING	STRØMFORBRUK (W)	NOMINELL STRØM (A)
<b>PYGMY 20</b> Green Line new	1/8	280	25	20	10	R290	220-240V 50 Hz~1	253	1,10
<b>PYGMY 20/K</b> Green Line new	1/8	280	25	20	10	R290	220-240V 50 Hz~1	322	1,40
<b>PYGMY 25</b> Green Line new	1/8	280	35	25	10	R290	220-240V 50 Hz~1	299	1,30
<b>PYGMY 25/K</b> Green Line new	1/8	280	35	25	10	R290	220-240V 50 Hz~1	368	1,60
<b>KONTAKT 40</b> Green Line new	1/5	510	50	40	10	R290	220-240V 50 Hz~1	322	1,40
<b>KONTAKT 40/K</b> Green Line new	1/5	510	50	40	10	R290	220-240V 50 Hz~1	391	1,70
<b>KONTAKT 40/Kprofi</b> Green Line new	1/5	510	50	40	10	R290	220-240V 50 Hz~1	391	1,70
<b>KONTAKT 70</b> Green Line new	1/3	860	90	70	10	R290	220-240V 50 Hz~1	506	2,20
<b>KONTAKT 70/K</b> Green Line new	1/3	860	90	70	10	R290	220-240V 50 Hz~1	598	2,60
<b>KONTAKT 155</b> Green Line new	3/4	1550	160	120	10	R290	220-240V 50 Hz~1	874	3,80
<b>KONTAKT 155/K</b> Green Line new	3/4	1550	160	120	10	R290	220-240V 50 Hz~1	966	4,20
<b>KONTAKT 155/R</b> Green Line new	3/4	1550	160	120	10	R290	220-240V 50 Hz~1	874	3,80
<b>PYGMY 35/Kprofi</b> Green Line new	1/8	310	40	35	10	R290	220-240V 50 Hz~1	368	1,60

## ВАЖНО

Настоящее руководство содержит инструкции по установке, использованию и эксплуатации оборудования. Настоящее руководство является неотъемлемой составной частью оборудования. Оно должно храниться вместе с оборудованием в течение всего срока его службы и предоставляться пользователю при каждой установке, перемещении, использовании или техническом обслуживании оборудования.

Внимательно прочитайте данное руководство перед установкой и использованием оборудования, оно содержит важную информацию для обеспечения правильного и безопасного выполнения всех действий.

В связи с постоянным совершенствованием продукции изображения в руководстве являются лишь иллюстративными и могут отличаться от вида приобретенного товара.

Это руководство является переводом оригинального чешского руководства.

### LINDR.CZ s.r.o.

Sadová 132

503 15 Nechanice, Czech Republic

моб. тел.: + 420 775 715 494

тел. : +420 495 447 239

e-mail: info@lindr.cz

web: [www.lindr.cz](http://www.lindr.cz), [www.lindr.eu](http://www.lindr.eu)

146

## СИМВОЛЫ И ОБОЗНАЧЕНИЯ, ИСПОЛЬЗУЕМЫЕ В РУКОВОДСТВЕ ПО ЭКСПЛУАТАЦИИ:



### ВНИМАНИЕ!

Несоблюдение инструкций может привести к травме или повреждению устройства.



### ПРИМЕЧАНИЕ:

Этот символ обозначает информацию и советы для пользователей.



### ОПАСНОСТИ:

Опасность удара электрическим током.



### ВНИМАНИЕ!

**Система охлаждения содержит легковоспламеняющийся хладагент R290 (пропан)!**



## Содержание:

1. Введение	.....	148
2. Описание охлаждающего оборудования	.....	148
3. Заводская табличка	.....	148
4. Общие указания, меры предосторожности и правила техники безопасности	.....	148
5. Установка и размещение	.....	150
6. Электрический ввод	.....	150
7. Тестирование	.....	150
8. Гарантия	.....	150
9. Составная часть поставляемого комплекта	.....	151
10. Монтаж пивной башни	.....	151
11. Установка заборной головки	.....	151
12. Присоединение шланга для напитка и подъем давления в бочонке	.....	152
13. Присоединение и регулировка KONTAKT 155/R Green Line new	.....	153
14. Как работать с быстроразъемными соединениями	.....	153
15. Температура и настройка	.....	154
16. Установка заборной головки на бочонок и снятие с бочонка	.....	154
17. Ввод в эксплуатацию	.....	155
18. Запасные части	.....	155
19. Промывка водой	.....	155
20. Техническое обслуживание	.....	156
21. Проверка перед каждым использованием	.....	156
22. Периодические проверки	.....	156
23. Охрана окружающей среды	.....	156
24. Таблица неисправностей	.....	157

## 1. ВВЕДЕНИЕ:

Благодарим Вас за приобретение изделия фирмы LINDR.

## 2. ОПИСАНИЕ ОХЛАЖДАЮЩЕГО ОБОРУДОВАНИЯ:

Разливное оборудование со встроенным компрессором предназначено для охлаждения напитков, в том числе пива, их разлива и качественного обслуживания клиентов. Современный компрессорный охладитель «Lindr» использует входящую энергию для прямого преобразования в холод, гарантируя тем самым минимальное потребление энергии и идеально охлажденное пиво.

### Настоящее руководство предназначено для моделей:

PYGMY 20 Green Line new  
PYGMY 20/K Green Line new  
PYGMY 25 Green Line new  
PYGMY 25/K Green Line new  
PYGMY 35/Kprofi Green Line new  
KONTAKT 40 Green Line new  
KONTAKT 40/K Green Line new  
KONTAKT 40/Kprofi Green Line new  
KONTAKT 70 Green Line new  
KONTAKT 70/K Green Line new  
KONTAKT 155 Green Line new  
KONTAKT 155/K Green Line new  
KONTAKT 155/R Green Line new

## 3. ЗАВОДСКАЯ ТАБЛИЧКА:



## 4. ОБЩИЕ УКАЗАНИЯ, МЕРЫ ПРЕДОСТОРОЖНОСТИ И ПРАВИЛА ТЕХНИКИ БЕЗОПАСНОСТИ:

При использовании оборудования обязательно соблюдайте основные правила техники безопасности, определенные его производителем. Охлаждающее оборудование предназначено для проточного охлаждения напитков. Любое другое использование считается неприемлемым и, следовательно, опасным. Поставщик не несет ответственности за ущерб, вызванный неправильным использованием оборудования.

**НЕ ИСПОЛЬЗУЙТЕ ОБОРУДОВАНИЕ ДЛЯ КАКИХ-ЛИБО ДРУГИХ ЦЕЛЕЙ, В ОТЛИЧИЕ ОТ ПРЕДПИСАННЫХ ЕГО ПРОИЗВОДИТЕЛЕМ!**

**Степень защиты оболочки оборудования IP21.**

**Общие правила техники безопасности. Соблюдайте следующие правила техники безопасности.**

Поставщик не несет ответственности за ущерб, причиненный в результате работ, проведенных на данном оборудовании без соблюдения следующих инструкций!

**⚠ ВНИМАНИЕ:** Данным оборудованием могут пользоваться дети в возрасте 15 лет и старше, а также лица с ограниченными физическими, сенсорными или умственными способностями или с недостаточным опытом и знаниями, при условии, что они находятся под присмотром или прошли инструктаж по безопасному использованию оборудования и осознают исходящую от него потенциальную опасность.

**⚠ ВНИМАНИЕ:** Запрещено использовать оборудование в качестве детских игрушек. Храните все упаковочные материалы в недоступном для детей месте (они содержат пластиковую упаковку – опасность удушья).

**⚠ ВНИМАНИЕ:** Чистка и обслуживание оборудования пользователем не должны проводиться детьми без присмотра.



**⚠ ВНИМАНИЕ:** Перед подключением основного источника питания убедитесь в том, что напряжение и частота эл. тока соответствуют информации, указанной на оборудовании.

**⚠ ВНИМАНИЕ:** Всегда следите за тем, чтобы штепсельная розетка, к которой Вы подключаете охладитель, соответствовала характеристикам на заводской табличке (напряжение, частота, мощность).

**⚠ ВНИМАНИЕ:** Перед любым вмешательством в оборудование ВСЕГДА отключайте его от электросети – например, перед его чисткой и техническим обслуживанием: поставьте термостат в положение «О» и извлеките вилку из штепсельной розетки.

**⚠ ВНИМАНИЕ:** Никогда не приближайте инструменты и другие предметы к пропеллеру вентилятора.

**⚠ ВНИМАНИЕ:** Никогда не прикасайтесь к электрическим деталям мокрыми или влажными руками.

**⚠ ВНИМАНИЕ:** Для обеспечения работоспособности охлаждающего оборудования никогда не перекрывайте подачу к нему воздуха.

**⚠ ВНИМАНИЕ:** Во время промывки оборудования температура воды не должна превышать 25°C!

**⚠ ВНИМАНИЕ:** Всегда следите за тем, чтобы к штепсельной розетке, к которой Вы будете подключать охладитель, был обеспечен свободный доступ, чтобы при необходимости можно было сразу же извлечь из нее штепсельную вилку шнура питания.

**⚠ ВНИМАНИЕ:** При извлечении вилки из розетки возьмитесь за вилку и потяните за нее. Ни в коем случае не тяните за сам шнур питания – это может привести к его повреждению.

**⚠ ВНИМАНИЕ:** Для полного выключения оборудования извлеките вилку из розетки.

**⚠ ВНИМАНИЕ:** В случае повреждения элек-

тропроводки изделия необходимо вызвать квалифицированного сервисного техника. Ни в коем случае не ремонтируйте изделие самостоятельно.

**⚠ ВНИМАНИЕ:** Система охлаждения содержит легковоспламеняющийся хладагент R290 (пропан)!



**⚠ ВНИМАНИЕ:** Внеочередное техническое обслуживание и сервисное обслуживание системы охлаждения должны проводиться обученными, авторизованными техниками, знакомыми с холодильными и электрическими системами. Для обслуживания охладителей с R290 технический персонал должен быть специально обучен и обладать квалификацией для работы с легковоспламеняющимися веществами. Соблюдайте основные правовые нормы и правила техники безопасности при обслуживании и ремонте!

**⚠ ВНИМАНИЕ:** Не пользуйтесь открытым огнем и потенциальными источниками искр вблизи охладителя с хладагентом R290!

**⚠ ВНИМАНИЕ:** После распаковки расположите охладитель таким образом, чтобы выделяемое им тепло могло в достаточной степени вентилироваться.

**⚠ ВНИМАНИЕ:** Не ставьте на охладитель предметы, препятствующие циркуляции воздуха.

## 5. УСТАНОВКА И РАЗМЕЩЕНИЕ:

Установите охладитель на прочное основание в горизонтальном положении (максимально допустимый наклон 2°). Вокруг оборудования необходимо обеспечить свободную циркуляцию воздуха.

- Обеспечьте достаточное свободное пространство для циркуляции воздуха и рассеивания тепла.
- Обеспечьте поступление к охладителю достаточного количества свежего воздуха.
- Оборудование не должно располагаться в закрытом пространстве.
- Оборудование нельзя размещать вблизи источников тепла и подвергать воздействию прямых солнечных лучей.

Минимальное расстояние вентиляционных отверстий от препятствия, мешающего циркуляции воздуха, должно составлять 30 см. Там, где нет вентиляционных отверстий, минимальное расстояние должно составлять 7 см. Используйте оборудование предпочтительно в прохладном и хорошо проветриваемом помещении. Оборудование предназначено для использования при температуре окружающей среды не ниже 16°C и не выше 32°C.

**⚠ ВНИМАНИЕ:** Оборудование **НЕ ДОЛЖНО** использоваться или храниться при температуре окружающей среды ниже 0°C.

Оно предназначено для использования в обычных условиях, используйте его только под крышей, защищенной от дождя и солнечного света. Климатический класс N.

**⚡ ОПАСНОСТЬ:** Защитите охладитель и электрический ввод от дождя и брызг воды!

**⚠ ВНИМАНИЕ:** Никогда не кладите охладитель на бок, даже при его транспортировке.



**ПРИМЕЧАНИЕ:** Для правильной работы и максимальной производительности оборудования важно не закрывать ни одно из вентиляционных отверстий и обеспечить достаточную циркуляцию воздуха.

## 6. ЭЛЕКТРИЧЕСКИЙ ВВОД:

Подключите оборудование к вводу электросети с характеристиками, указанными на его заводской табличке. Подключение к электросети осуществляется в соответствии с местными предписаниями. Если шнур питания (кабель) поврежден, он должен быть заменен производителем, его сервисным техником или аналогичным квалифицированным специалистом, чтобы избежать возникновения опасной ситуации.

**⚠ ОПАСНОСТЬ:** Если шнур питания поврежден, не используйте и не включайте оборудование!

## 7. ТЕСТИРОВАНИЕ:

Изделие поставляется готовым к немедленному использованию.

## 8. ГАРАНТИИ:

Гарантия на оборудование предоставляется в соответствии с общими правовыми нормами Чешской Республики или в соответствии с коммерческим договором. В течение гарантийного срока мы бесплатно устраним любые дефекты изделия, которые не были вызваны чрезмерным износом, неправильным обращением, ненадлежащим хранением или использованием изделия в нарушение правил руководства пользователя и не в соответствии с его конструкцией, назначение которой определено производителем. Материалы, замененные в течение гарантийного срока, являются нашей ответственностью.

Решение о правмерности гарантии всегда принимает авторизованная сервисная служба. Гарантия, предоставляемая продавцом за пределами Чешской Республики, регулируется соглашением между продавцом и покупателем в рамках их взаимных отношений, которые не являются прямыми отношениями с производителем. Покупатель в этом случае не имеет права требовать гарантии от производителя. Доставка и другие расходы не покрываются гарантией.

#### **ПРЕДУПРЕЖДЕНИЕ:**

Электрическое оборудование и устройства должны проверяться в соответствии с действующим законодательством страны, в которой эксплуатируется оборудование. Проверки электропроводки может проводить только лицо, имеющее действующее разрешение на этот вид деятельности. Сервисное обслуживание, запасные части и проверки осуществляются производителем или авторизованным сервисным центром.

### **9. СОСТАВНАЯ ЧАСТЬ УПАКОВКИ** (см. рис. 9.):

1. Разливной кран (комплект оборудования с двумя кранами содержит 2 разливных крана).
2. Сливной поддон
3. Ключ для кранов

### **10. УСТАНОВКА РАЗЛИВНОГО КРАНА** (см. рис. 10.):

1. Поверните рычажок компенсатора (1) так, чтобы он был направлен вниз (см. рисунок). Теперь рычажком компенсатора на кране задайте оптимальный, требуемый Вами объем потока напитка.
2. Установите кран в вертикальном положении при помощи шлицевого соединения.
3. Зафиксируйте кран накидной гайкой, крутите ее влево. (Отпускается при повороте вправо).
4. Затяните гайку ключом из комплекта.

### **11. УСТАНОВКА ЗАБОРНОЙ ГОЛОВКИ** (см. рис. 11.):

#### **11.1 Вывод для подъема давления в бочонке:**

Вариант соединения с выводом, шланг надевается на вывод и фиксируется зажимом.

**⚠ ВНИМАНИЕ!** Перед навинчиванием быстроразъемного соединения на резьбу 5/8" убедитесь в том, что в заборную головку (вход воздуха напорной среды-носителя) вставлен газовый клапан заборной головки (обратный клапан 11.A).

#### **11.2 Вывод для подъема давления в бочонке:**

На заборную головку навинтите быстроразъемное соединение F 5/8" x 3/8" (9,5 мм).

## 12. ПРИСОЕДИНЕНИЕ ШЛАНГА ДЛЯ НАПИТКА И ПОДЪЕМ ДАВЛЕНИЯ В БОЧОНКЕ

(см. рис. 12.):

**12.1 Шланговое соединение и подъем давления при помощи встроенного компрессора (оборудование с одним краном):** PYGMY 20/K Green Line new, PYGMY 25/K Green Line new, PYGMY 35/Kprofi Green Line new, КОНТАКТ 40/K Green Line new, КОНТАКТ 40/Kprofi Green Line new, КОНТАКТ 70/K Green Line new, КОНТАКТ 155/K Green Line new

- |                                      |                                              |
|--------------------------------------|----------------------------------------------|
| 1. Вход напитка                      | 5. Быстроразъемное соединение F 5/8 x 9,5 мм |
| 2. Выход воздуха                     |                                              |
| 3. Выключатель компрессора           | 6. Быстроразъемное соединение F 5/8 x 8 мм   |
| 4. Заборная головка (тип S, A или M) | 7. Напиток                                   |

**12.2 Шланговое соединение и подъем давления при помощи мини-баллона CO<sub>2</sub> (оборудование с одним краном):** PYGMY 20 Green Line new, PYGMY 25 Green Line new, КОНТАКТ 40 Green Line new, КОНТАКТ 70 Green Line new, КОНТАКТ 155 Green Line new

- |                                           |                                                 |
|-------------------------------------------|-------------------------------------------------|
| 1. Вход напитка                           | 5. Ред. клапан для мини-баллона CO <sub>2</sub> |
| 2. Заборная головка (тип S, A или M)      | 6. Быстроразъемное соединение F 7/16 x 8 мм     |
| 3. Быстроразъемное соединение F5/8x9,5 мм | 7. Напиток                                      |
| 4. Быстроразъемное соединение F 5/8x8 мм  |                                                 |

**12.3 Шланговое соединение подъем давления при помощи встроенного компрессора (оборудование с двумя кранами):** КОНТАКТ 40/K Green Line new, КОНТАКТ 40/Kprofi Green Line new, КОНТАКТ 70/K Green Line new, КОНТАКТ 155/K Green Line new

- |                                              |                                              |
|----------------------------------------------|----------------------------------------------|
| 1. Вход напитка                              | 5. Быстроразъемное соединение F 5/8 x 8 мм   |
| 2. Выход воздуха                             |                                              |
| 3. Заборная головка (тип S, A или M)         | 6. Быстроразъемное соединение Y 8 x 8 x 8 мм |
| 4. Быстроразъемное соединение F 5/8 x 9,5 мм | 7. Напиток                                   |
|                                              | 8. Выключатель компрессора                   |

### Встроенный воздушный компрессор

Только у моделей с встроенным воздушным компрессором PYGMY 35/Kprofi Green Line new, PYGMY 20/K Green Line new, PYGMY 25/K Green Line new, КОНТАКТ 40/K Green Line new, КОНТАКТ 70/K Green Line new, КОНТАКТ 155/K Green Line new.

Воздушный мини-компрессор встроен в охлаждающее оборудование. Автоматическая регулировка давления задана в диапазоне 2,8-3,2 бар. У моделей «K profi» имеется возможность плавной регулировки давления в диапазоне 1,0-3,4 бар. Заданное значение давления отображается на манометре в барах. Компрессор может быть отключен отдельно с помощью выключателя. Выход воздуха из охладителя заканчивается быстроразъемным соединением 5/16 (8 мм) и обозначен надписью ВОЗДУХ. Воздушный компрессор не требует технического обслуживания, он оснащен молекулярным фильтром всасываемого воздуха.

**12.4 Шланговое соединение и подъем давления при помощи классического баллона CO<sub>2</sub> (оборудование с двумя кранами):** КОНТАКТ 40 Green Line new, КОНТАКТ 70 Green Line new, КОНТАКТ 155 Green Line new

- |                                              |                                              |
|----------------------------------------------|----------------------------------------------|
| 1. Вход напитка                              | 5. Быстроразъемное соединение Y 8 x 8 x 8 мм |
| 2. Заборная головка (тип S, A или M)         | 6. Редукционный клапан CO <sub>2</sub>       |
| 3. Быстроразъемное соединение F 5/8 x 9,5 мм | 7. Быстроразъемное соединение F 7/16 x 8 мм  |
| 4. Быстроразъемное соединение F 5/8 x 8 мм   | 8. Напиток                                   |

### Дальнейшие возможности подъема давления в бочонке:

При помощи компрессора PUMA 1HP и 1/2HP, компрессора LEONARDO 1HP, компрессора AIRCRAFT 1HP, при помощи классических баллонов для Biogon, N2.

#### 12.5 Соединение: КОНТАКТ 155/R Green Line new использование для подъема давления при помощи классического баллона CO<sub>2</sub> (оборудование с двумя кранами):

- |                                      |                                                                                                                                   |
|--------------------------------------|-----------------------------------------------------------------------------------------------------------------------------------|
| 1. Вход напитка                      | 5. Быстроразъемное соединение F 5/8 x 9,5 мм                                                                                      |
| 2. Выход CO <sub>2</sub>             | 6. Быстроразъемное соединение F 5/8 x 9,5 мм                                                                                      |
| 3. Управление давлением              | 7. Шланг высокого давления с накидной гайкой W 21,8, для баллона высокого давления с резьбой G3/4 требуется редуктор для K 115/R. |
| 4. Заборная головка (тип S, A или M) | 8. Напиток                                                                                                                        |

#### 13. ПРИСОЕДИНЕНИЕ И РЕГУЛИРОВКА СИСТЕМЫ КОНТАКТ 155/R Green Line new К БАЛЛОНУ ПОД ДАВЛЕНИЕМ CO<sub>2</sub> (см. рис. 13.):

1. Навинтите быстроразъемные соединения на заборную головку.
2. Шланги 3/8 и 3/8 вставьте в быстроразъемные соединения на заборную головку.
3. Присоедините шланги 3/8 и 3/8 к быстроразъемным соединениям, расположенным на охлаждающем оборудовании, как указано на этикетке, размещенной над быстроразъемными соединениями.
4. Привинтите шланг высокого давления к баллону под давлением с CO<sub>2</sub> при помощи накидной гайки.
5. Установите заборную головку на бочонок с напитком, но оставьте ее в закрытом положении (верхнее положение).
6. Откройте запорный клапан баллона под давлением с CO<sub>2</sub> и при помощи регулировочных винтов сверху на охладителе задайте требуемое давление для обеих веток, которые являются независимыми. (Заданное давление отображается на манометрах на передней панели охлаждающего оборудования).
7. Произведите забор напитка при помощи заборной головки.

**⚠ ВНИМАНИЕ:** После присоединения убедитесь в том, что все соединения достаточно герметичны.

Если все в порядке, проверьте настройку термостата (выключенное положение). Включите охлаждающее оборудование в электросеть. После этого при помощи заборной головки произведите забор напитка из бочонка и поднимите давление до необходимого уровня (1,0-3,4 бар), движением рычага крана пропустите через него напиток. При наличии в охладителе остатков дезинфицирующего раствора или воды удерживайте рычаг крана до тех пор, пока из крана не потечет только напиток. Настройте термостат на желаемую температуру напитка.

#### 14. КАК РАБОТАТЬ С БЫСТРОРАЗЪЕМНЫМИ СОЕДИНЕНИЯМИ (см. рис. 14.):

##### 14.1 Установка быстроразъемных соединений:

Возьмитесь за быстроразъемное соединение и вставьте шланг в корпус быстроразъемного соединения до упора (примерно на 20 мм). Шланг должен быть отрезан прямо, чтобы обеспечить идеальное соединение. Если шланг не удастся вставить, необходимо увлажнить его конец.

## 14.2 Демонтаж быстроразъемных соединений:

Извлеките шланг, удерживая серое кольцо в направлении корпуса быстроразъемного соединения.

 **ВНИМАНИЕ:** Если не удерживать серое кольцо и тянуть за шланг, то быстроразъемное соединение еще больше врежется в шланг.

 **ВНИМАНИЕ:** Во время демонтажа шланги не должны находиться под давлением.

## 15. ТЕМПЕРАТУРА И НАСТРОЙКА (см. рис. 15.):

Температура охлаждаемого напитка регулируется механическим термостатом в диапазоне от 2°C до 8°C. Термостат снабжен цифровой шкалой 1-7.

 **ВНИМАНИЕ:** При использовании охладителя для охлаждения безалкогольных напитков установите регулятор термостата не выше уровня 5, иначе напиток может замерзнуть в линии охладителя и повредить оборудование.

 **Макс. температура входящего напитка составляет 25°C.**

## 16. УСТАНОВКА ЗАБОРНОЙ ГОЛОВКИ НА БОЧОНОК И ЕЕ СНЯТИЕ С БОЧОНКА (см. рис. 16.):

### 16.1 Установка заборной головки:

Процедура установки ТИП S заборной головки на бочонок.

### 16.2 Съем заборной головки:

Процедура съема ТИП S заборной головки с бочонка.

### 16.3 Установка заборной головки:

Процедура установки ТИП А заборной головки на бочонок.

### 16.4 Съем заборной головки:

Процедура съема ТИП А заборной головки с бочонка.

 **ВНИМАНИЕ:** Перед установкой заборной головки на бочонок убедитесь в чистоте адаптера!



## 17. ВВОД В ЭКСПЛУАТАЦИЮ:

1. Соедините между собой воздушный и пивной контуры
2. Настройте термостат на позицию «0».
3. Включите охлаждающее оборудование в электросеть.
4. Установите заборную головку на бочонок, см. пункт 16, установка заборной головки.
5. Включите воздушный компрессор и поднимите давление до требуемого уровня.
6. После присоединения убедитесь в том, что все соединения достаточно герметичны.

**⚠ ВНИМАНИЕ:** При отсутствии герметичности снимите заборную головку с бочонка, см. пункт 16, отключите оборудование. Возникшую негерметичность на контуре устраните. Если утечка происходит внутри устройства или Вы не знаете, что делать, обратитесь в сервисную службу.

7. С помощью крана слейте некоторое количество напитка и убедитесь в том, что в оборудовании нет воды.

**⚠ ВНИМАНИЕ:** При наличии в оборудовании воды не включайте максимальное охлаждение. Иначе возможно замерзание линии подачи напитков и повреждение оборудования.

8. Установите желаемую температуру на термостате – см. пункт 15.
9. Теперь напиток охлаждается, после охлаждения (около 5-10 минут) можно будет его разливать.

## 18. ЗАПАСНЫЕ ЧАСТИ:

При заказе запасных частей всегда необходимо указывать:

- тип изделия
- год выпуска
- заводской номер
- полное название запасной части и ее номер

### **Заказ деталей:**

ВСЕГДА ИСПОЛЬЗУЙТЕ ОРИГИНАЛЬНЫЕ ДЕТАЛИ. Ни производитель, ни поставщик не несут ответственности за детали, которые не являются оригинальными или рекомендованными производителем.

## 19. ПРОМЫВКА ВОДОЙ (см. рис. 19.):

### **(адаптер для промывки)**

Подсоедините адаптер для промывки (не входит в комплект поставки) к системе водоснабжения с помощью шланга.

**⚠ ВНИМАНИЕ!** Максимальная температура воды не должна превышать 25°C!

### **Процедура промывки:**

Когда Вы напиток в бочонке закончится, вставьте заборную головку в промывочный адаптер таким же образом, как и в бочонок. После установки заборной головки откройте рычаг разливного крана и держите его открытым до тех пор, пока из крана не потечет чистая вода (смывая остатки напитка и частично осадок).

Для лучшей промывки охлаждающего оборудования используйте промывочные шарики, которые вставляются в шланг за заборной головкой и проталкиваются через шланги для напитков под давлением воды.

**i ПРИМЕЧАНИЕ:** Адаптер для промывки не входит в комплект поставки. Его можно приобрести в качестве принадлежности для охладителя.

**i ПРИМЕЧАНИЕ:** Не забудьте демонтировать разливной кран и извлечь промывочный шарик.

## 20. ТЕХНИЧЕСКОЕ ОБСЛУЖИВАНИЕ

(см. рис. 20.):

После каждого использования промывайте линию подачи напитков в охладителе водой под давлением (см. раздел «Промывка водой»). Для облегчения промывки используйте промывочный адаптер в зависимости от типа Вашей заборной головки (не входит в комплект поставки). Раз в 14 дней необхо-

димо проводить химическую дезинфекцию охладителя, это должно делать уполномоченное лицо. Ежемесячно необходимо проверять чистоту конденсатора, любые загрязнения следует продуть сжатым воздухом или смести их с поверхности, иначе существует риск снижения холодопроизводительности или повреждения конденсатора.

## 21. ПРОВЕРКА ПЕРЕД КАЖДЫМ ИСПОЛЬЗОВАНИЕМ

1. Визуальная проверка.
2. Проверка кабельной проводки.
3. Засорение конденсатора (в случае чрезмерного загрязнения чистка должна проводиться чаще, чем 1 раз в месяц).

**⚠ ВНИМАНИЕ:** Не используйте оборудование при обнаружении его неисправности.

## 22. ПЕРИОДИЧЕСКИЕ ПРОВЕРКИ:

- ✓ Раз в неделю проверяйте, не поврежден ли кабель питания и плотно ли вставлена вилка в розетку.
- ✓ Раз в неделю проверяйте, не подвергается ли оборудование воздействию лучистого тепла.
- ✓ Раз в неделю проверяйте, не препятству-

ет ли что-либо циркуляции воздуха.

- ✓ Раз в месяц проверяйте конденсатор охладителя и регулярно его очищайте.
- ✓ Раз в год организуйте проверку электробезопасности техником-инспектором.

## 23. ЗАЩИТА ОКРУЖАЮЩЕЙ СРЕДЫ:

### Сортировка отходов:



Данное изделие нельзя выбрасывать вместе с обычными бытовыми отходами. В Чешской Республике электротехнические отходы утилизируются в рамках системы Rema Systém ([www.remasystem.cz](http://www.remasystem.cz)).

**В других странах сортировка отходов регулируется местными предписаниями.**



Сортированные отходы позволяют утилизировать и повторно использовать бывшие в употреблении изделия и упаковочные материалы. Повторное использование переработанных материалов помогает защитить окружающую среду от загрязнения и сократить потребление сырья. Местные предписания могут регулировать порядок утилизации бытовой техники в местных центрах сбора или в месте покупки.



## 24. ТАБЛИЦА НЕИСПРАВНОСТЕЙ:

Неисправность	Причина	Устранение
напиток не течет	неправильный забор напитка из бочонка	проверьте, повернут ли рычажок заборной головки вниз
		оборудование со встроенным компрессором – включите выключатель
	замерзла вода после чистки	выключите устройство и подождите, пока напиток снова начнет течь (это может занять несколько минут и даже часов!)
	закрыт компенсатор	переместить рычажок компенсатора на разливном кране
напиток недостаточно охлажден	неправильная настройка термостата	поверните колесико термостата вправо на цифру 7
	недостаточная циркуляция воздуха	проверьте ребра конденсатора на предмет засорения
	оборудование перегревается	поместите оборудование в более прохладное место
кран дергается, напиток выстреливает	слишком высокое давление	уменьшите количество напорной среды-носителя, снизьте давление в бочонке
не включается воздушный компрессор		включите выключатель на охладителе
не выключается воздушный компрессор	неплотные соединения	снимите и установите на место воздушный шланг, затяните гайки на заборной головке
пиво слишком пенится		снизьте температуру напитка – поверните колесико термостата вправо
		компенсируйте расход напитка, при этом рычажок компенсатора должен быть направлен вверх
неплотные быстроразъемные соединения	неправильно вставленный шланг	извлеките, проверьте, не поврежден ли шланг острыми краями, при необходимости подрежьте его ножом
	царапины на шланге	извлеките и укоротите на 2 см

**i ПРИМЕЧАНИЕ:** Если неисправность сохраняется и после проведения рекомендованных выше проверок, обратитесь в сервисный центр.

### Не забудьте указать следующее:

- вид неисправности
- тип изделия
- год выпуска
- заводской номер изделия (указан на табличке)

МОДЕЛЬ ИЗДЕЛИЯ	ХОЛОДОПРОИЗВОДИ- ТЕЛЬНОСТЬ КОМПРЕССОРА (ЛС)	ХОЛОДОПРОИЗВО- ДИТЕЛЬНОСТЬ КОМПРЕССОРА (ВТ)	МАКСИМАЛЬНАЯ ХОЛОДОПРОИЗ- ВОДИТЕЛЬНОСТЬ (Л/ЧАС) ОБОРУДО- ВАНИЯ 0°C/TK 45°C	ТЕКУЩ. МОЩНОСТЬ (Л/ЧАС)	ПЕРЕПАД ТЕМП. $\Delta t$ (°C)	ТИП ХЛАДАГЕНТА	НАПРЯЖЕ- НИЕ	ПОТР.МОЩ- НОСТЬ (ВТ)	НОМИН. ТОК (А)
<b>PYGMY 20</b> Green Line new	1/8	280	25	20	10	R290	220-240В 50Гц~1	253	1,10
<b>PYGMY 20/K</b> Green Line new	1/8	280	25	20	10	R290	220-240В 50Гц~1	322	1,40
<b>PYGMY 25</b> Green Line new	1/8	280	35	25	10	R290	220-240В 50Гц~1	299	1,30
<b>PYGMY 25/K</b> Green Line new	1/8	280	35	25	10	R290	220-240В 50Гц~1	368	1,60
<b>KONTAKT 40</b> Green Line new	1/5	510	50	40	10	R290	220-240В 50Гц~1	322	1,40
<b>KONTAKT 40/K</b> Green Line new	1/5	510	50	40	10	R290	220-240В 50Гц~1	391	1,70
<b>KONTAKT 40/Kprofi</b> Green Line new	1/5	510	50	40	10	R290	220-240В 50Гц~1	391	1,70
<b>KONTAKT 70</b> Green Line new	1/3	860	90	70	10	R290	220-240В 50Гц~1	506	2,20
<b>KONTAKT 70/K</b> Green Line new	1/3	860	90	70	10	R290	220-240В 50Гц~1	598	2,60
<b>KONTAKT 155</b> Green Line new	3/4	1550	160	120	10	R290	220-240В 50Гц~1	874	3,80
<b>KONTAKT 155/K</b> Green Line new	3/4	1550	160	120	10	R290	220-240В 50Гц~1	966	4,20
<b>KONTAKT 155/R</b> Green Line new	3/4	1550	160	120	10	R290	220-240В 50Гц~1	874	3,80
<b>PYGMY 35/Kprofi</b> Green Line new	1/8	310	40	35	10	R290	220-240В 50Гц~1	368	1,60

9.

1.



2.

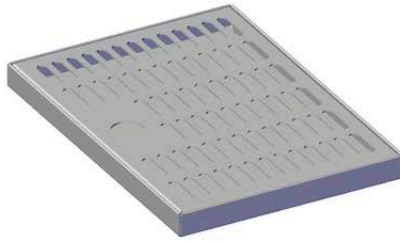

3.



10.

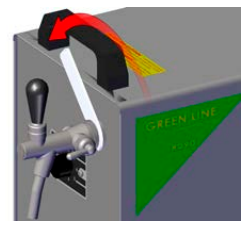
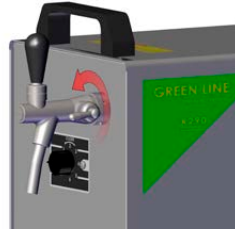
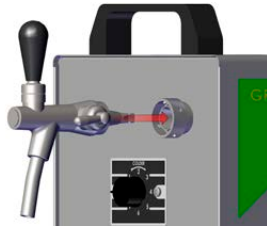
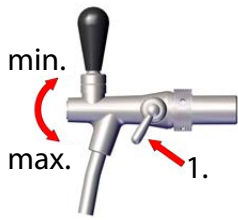

11.

11.1

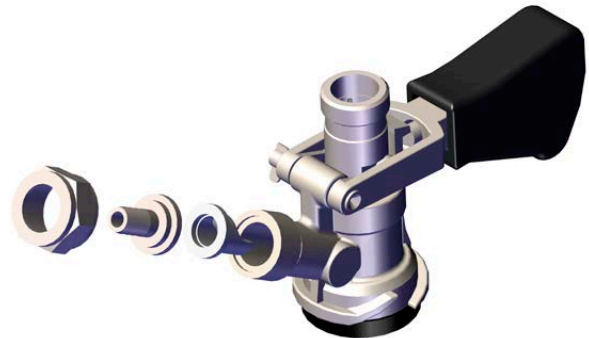
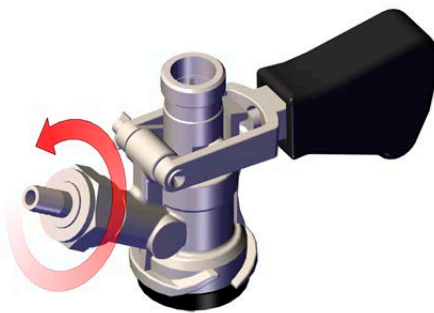
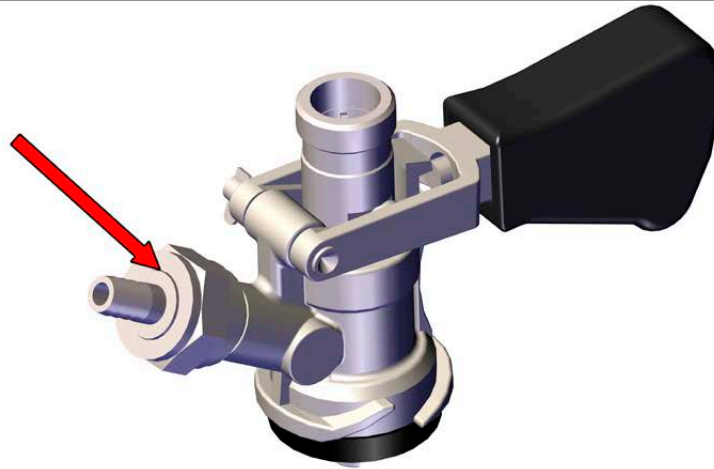

11. A

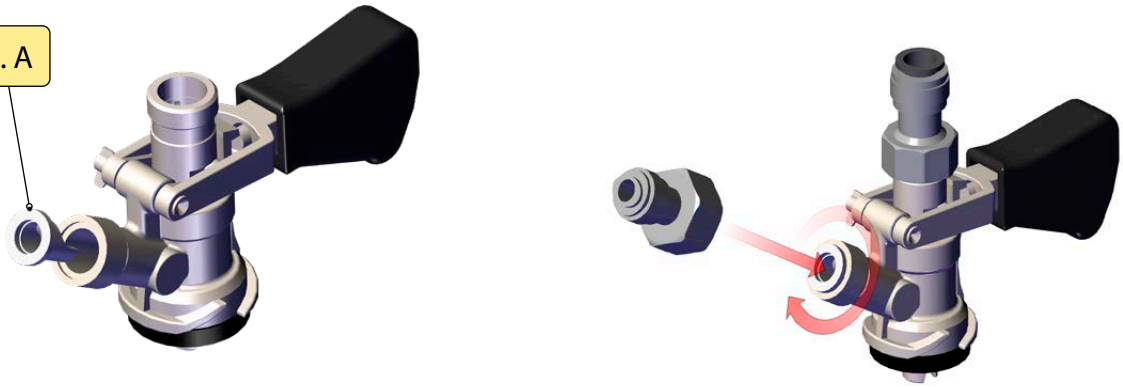

## 11.2

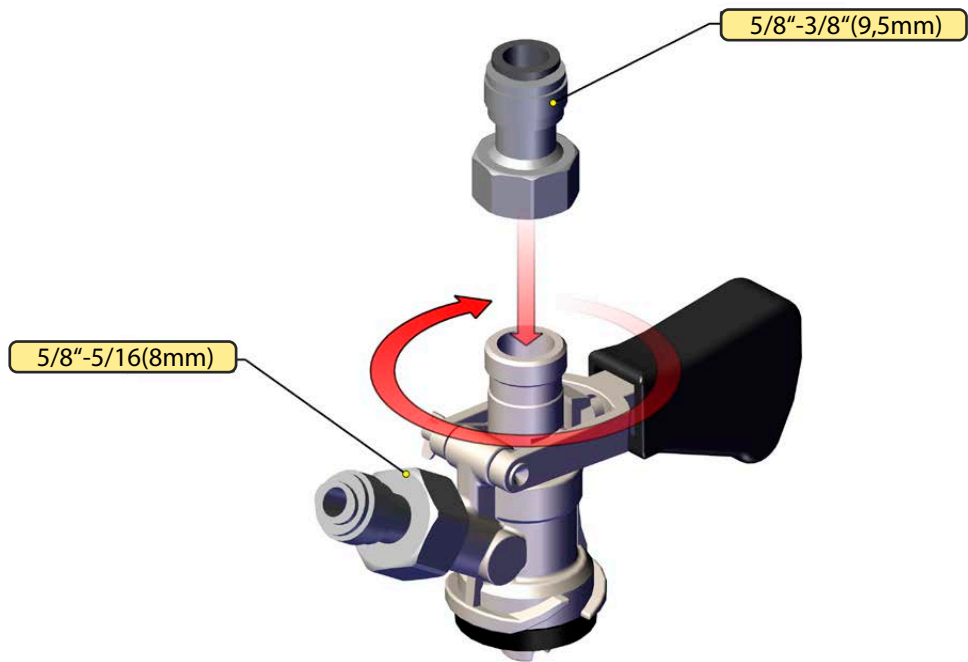

160

## 12. 12.1

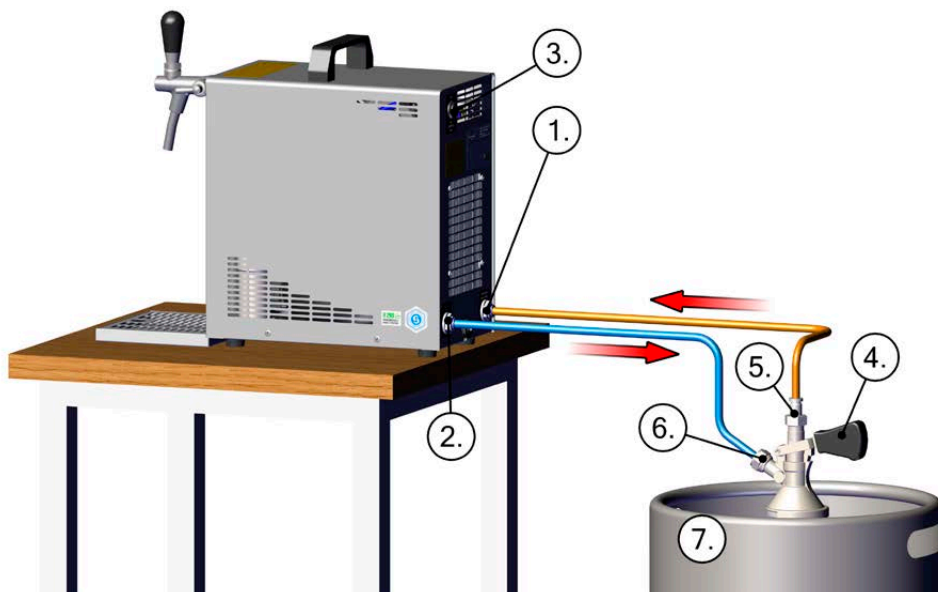

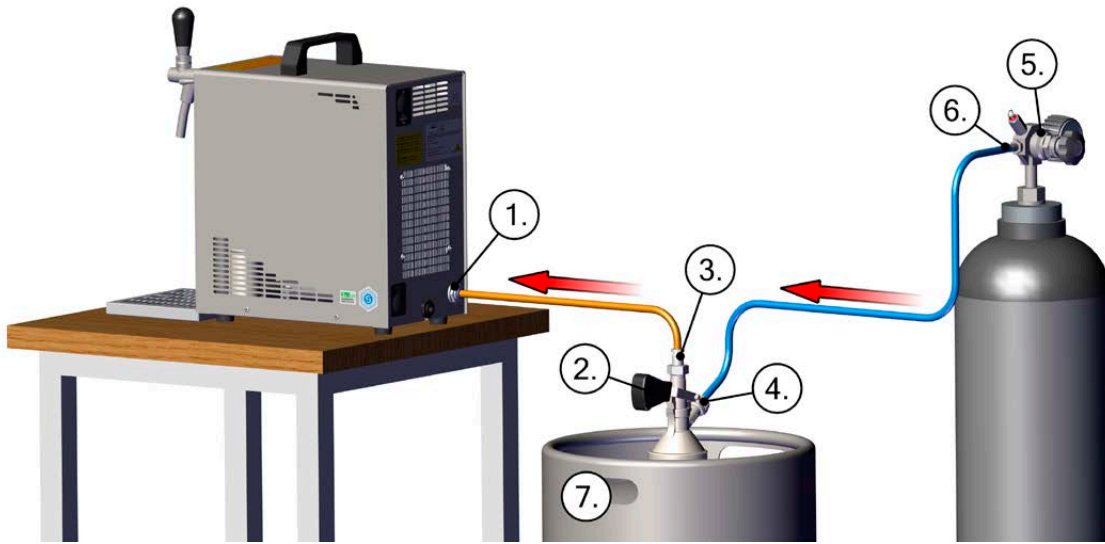

12.3

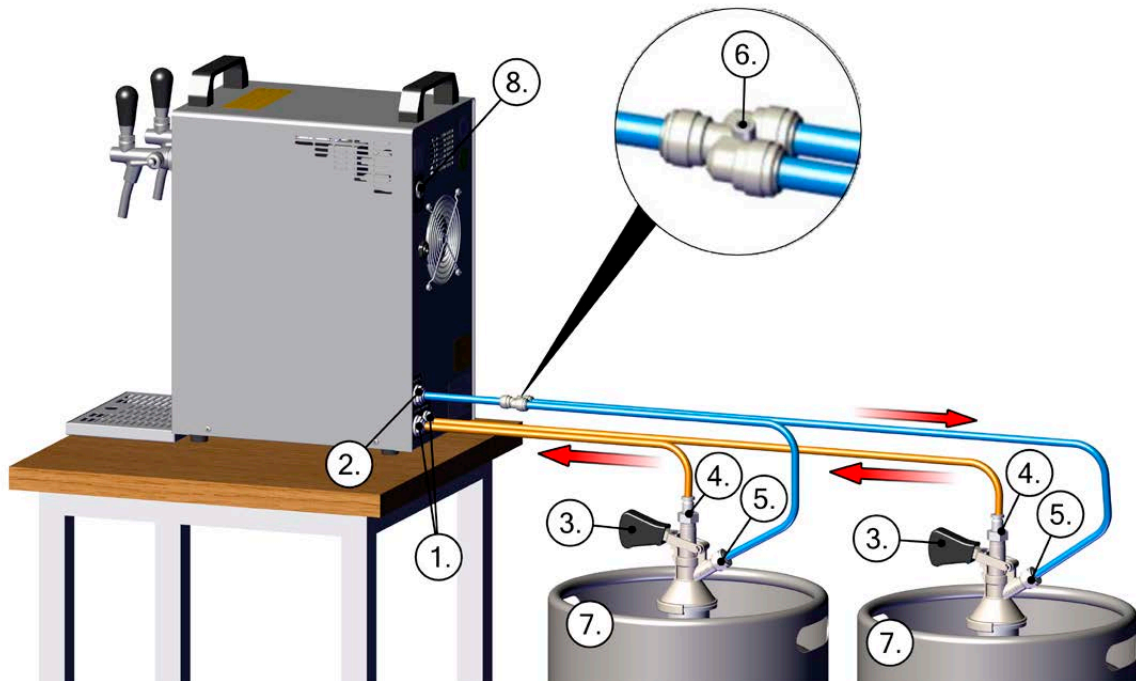

12.4

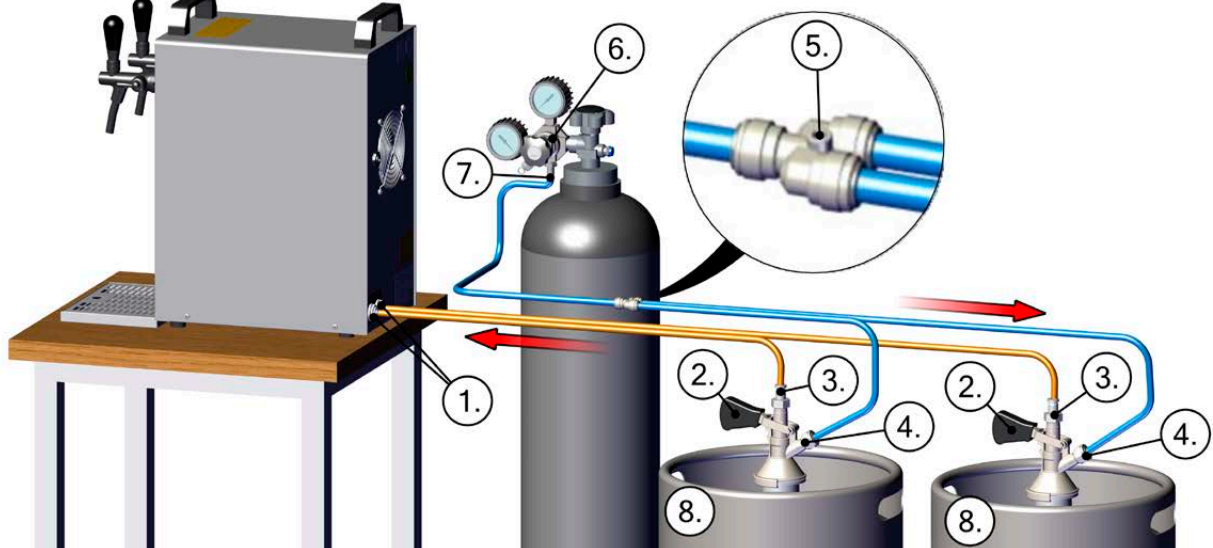

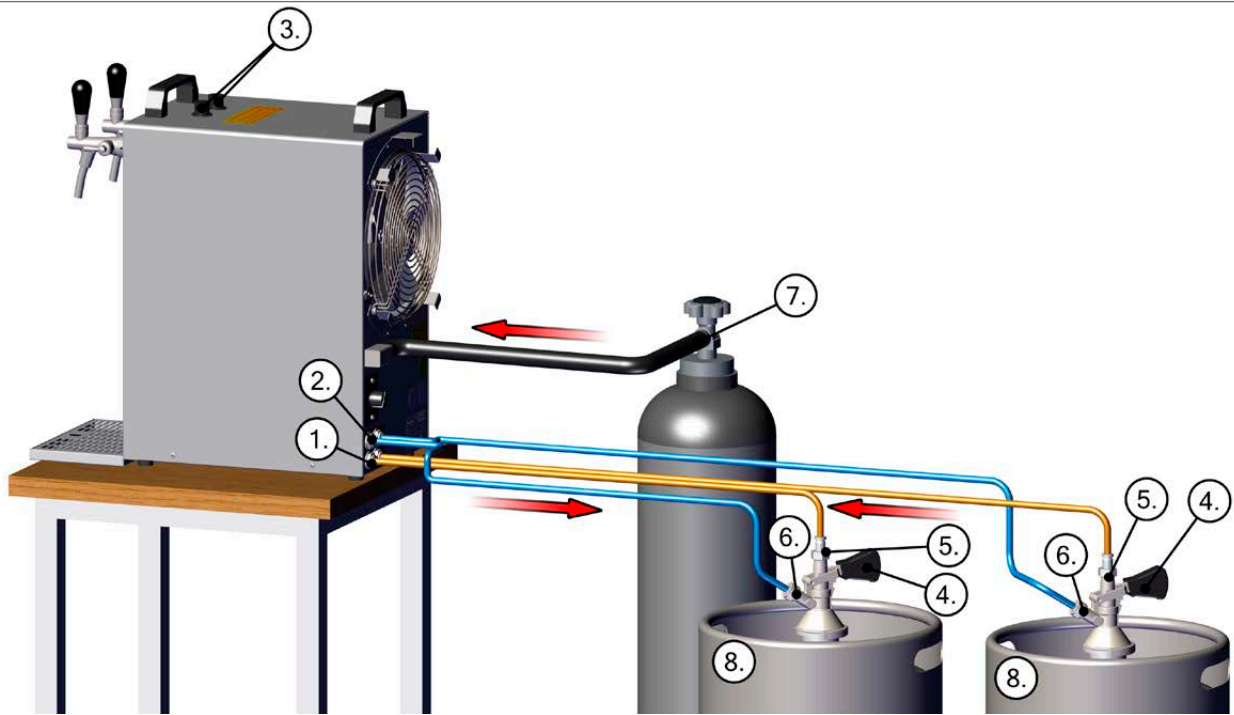

14.  
14.1

14.2

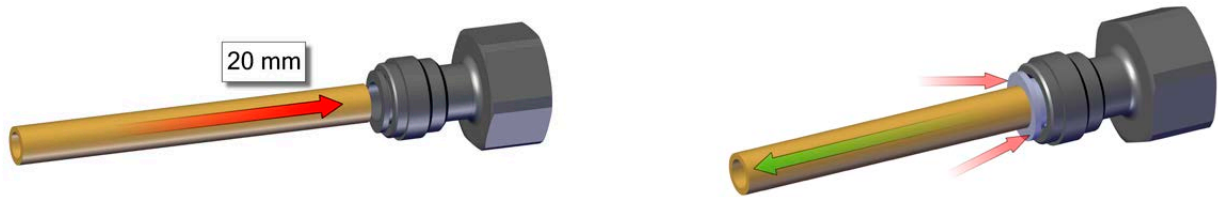

15.

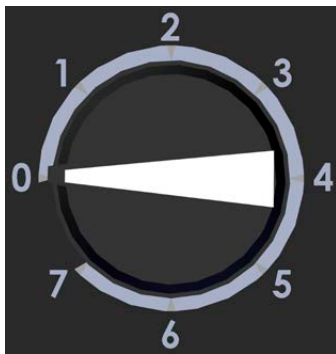

0 = OFF



1 = MAX. 8°C



7 = MIN. 2°C



16.

16.1

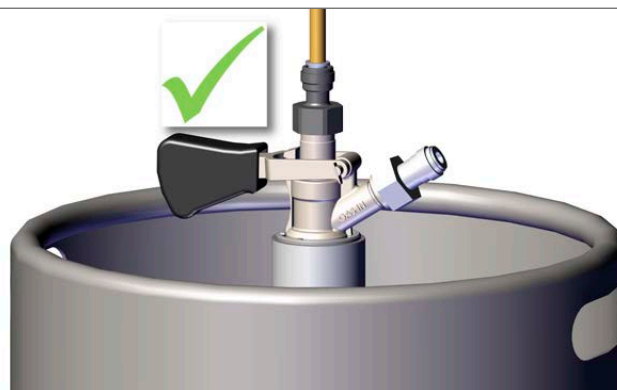
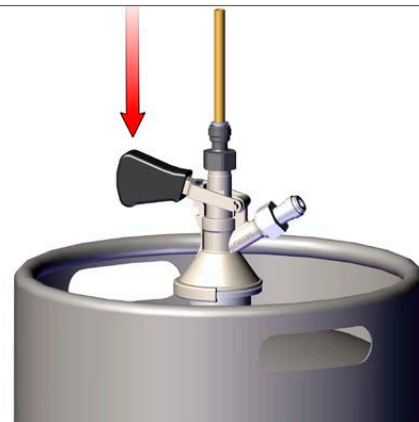
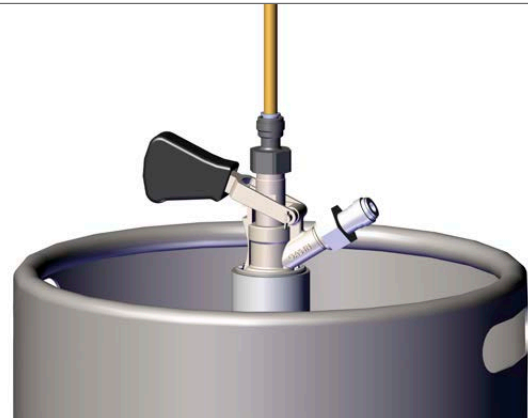
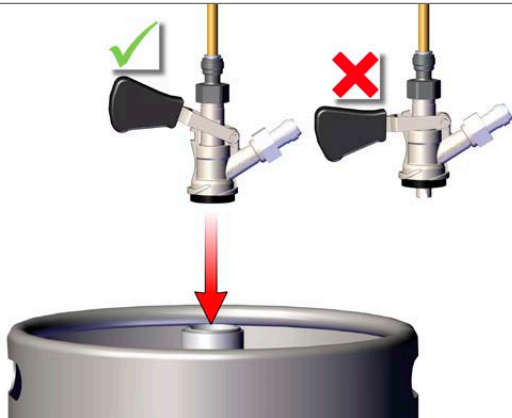
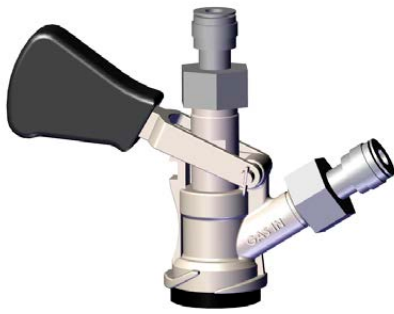

16.2

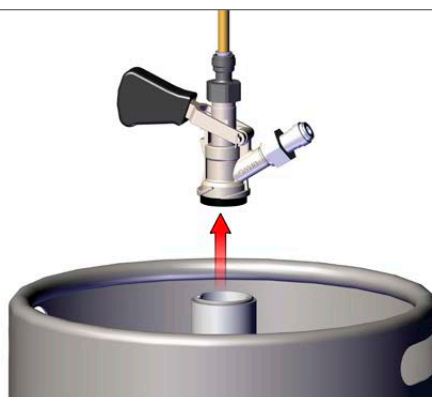
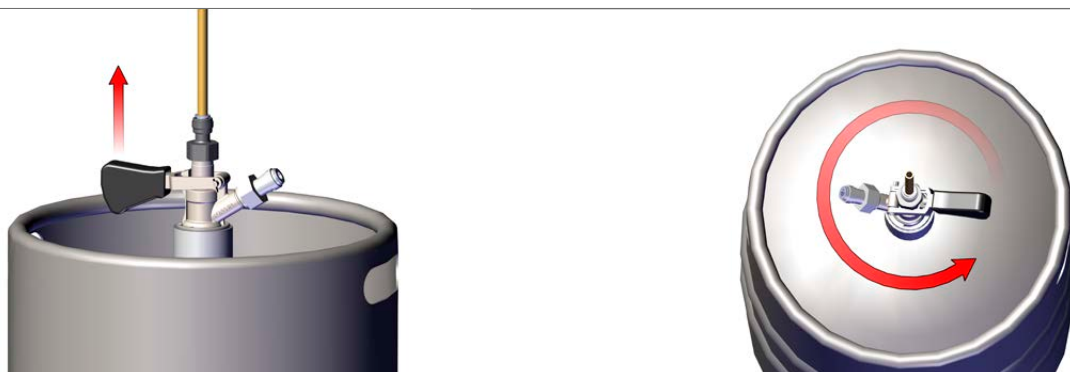

16.3

164

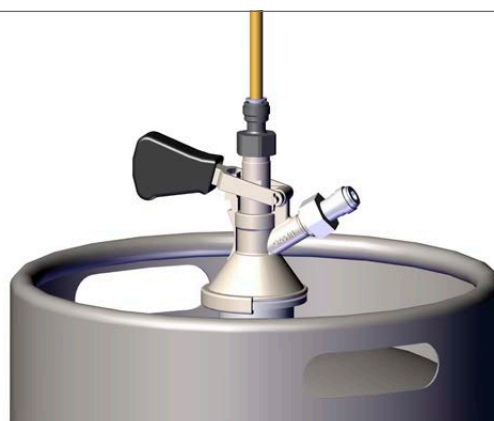
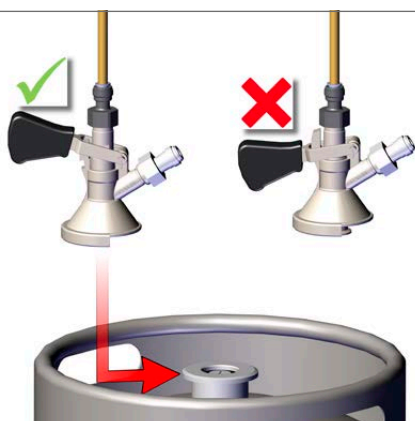
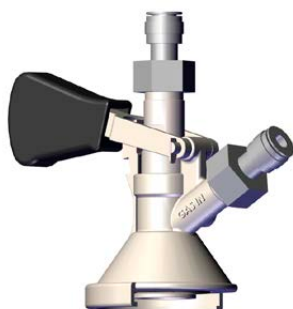



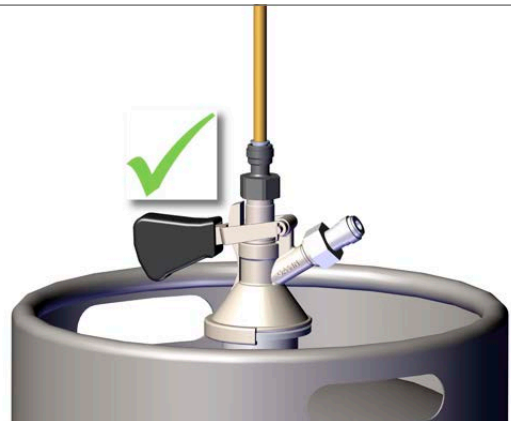
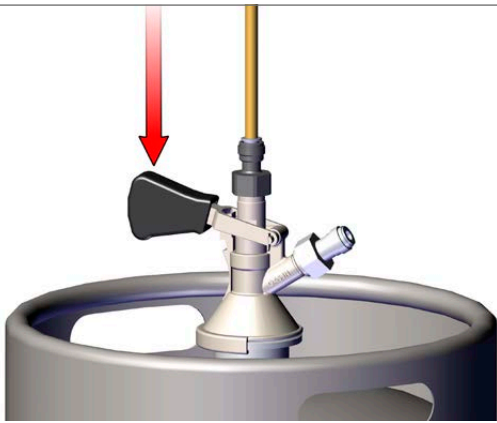

16.4

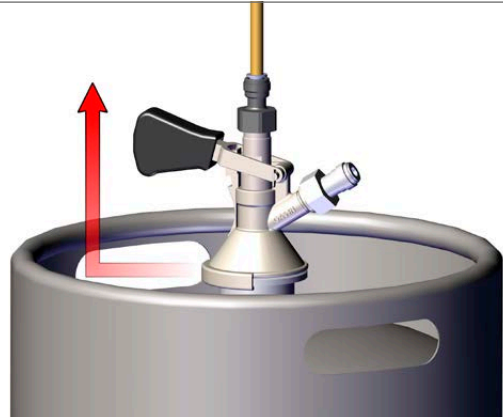
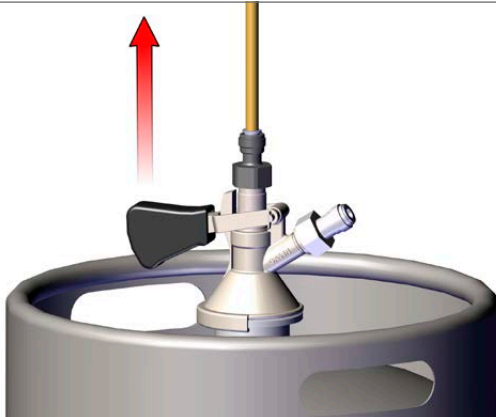

19.

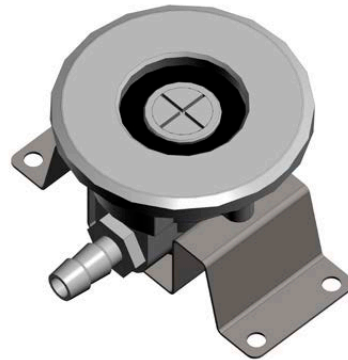
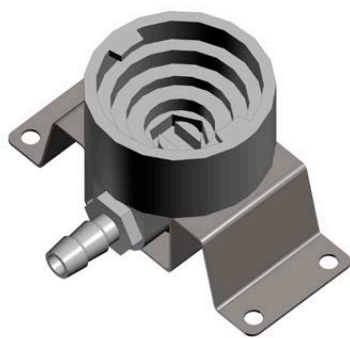

20.

