

vtech®

Handleiding

Toet Toet
Auto's®

Vliegveld



INLEIDING

Gefeliciteerd met uw aankoop van het **Toet Toet Auto's® - Vliegveld** van **VTech®**. Wij van **VTech®** doen ons uiterste best goede producten te maken die leuk en leerzaam zijn voor uw kind. Mocht u nog vragen of opmerkingen hebben, neemt u dan a.u.b. contact op met onze klantenservice, telefoonnummer: (0031) (0)495-459123 / e-mail: klantenservice@vtechnl.com

Het is tijd om op reis te gaan! Pak je koffers maar in en rijd snel naar het **Toet Toet Auto's® - Vliegveld** van **VTech®**! Plaats **Valentijn Vliegtuig** of een andere Toet Toet Auto (apart verkrijgbaar) op het wolkenplatform en draai de hendel om het voertuig te zien 'vliegen' of rijd naar de lanceerder om het voertuig over de startbaan te lanceren en naar vrolijke reacties te luisteren. Het bewegen van de route-wisselaar, het draaien van de windmeter en het verbinden van het vliegveld met andere speelsets zorgt voor nog meer speelplezier! Wil je naar een verre plek? Stap maar in! Dit wordt te gek!

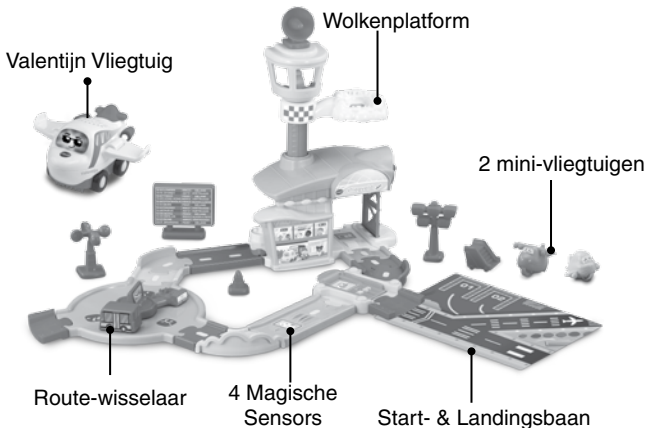

INHOUD VAN DE DOOS



Eén VTech®
Toet Toet Auto's -
Valentijn Vliegtuig



Eén basisstuk met
Magische Sensor

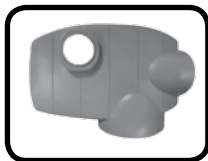

Eén dak



Eén wand



Eén
steundeel



Eén raam

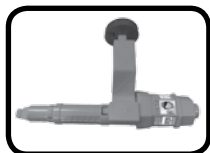

Eén pilaar



Eén wolkenplatform
met Magische Sensor



Eén bevestigingsstuk



Eén radar

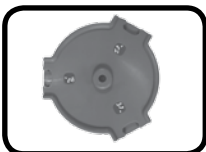

Eén rotonde



Eén route-wisselaar



Eén 90 graden bochtwegdeel, vrouwelijk



Twee 60 graden bochtwegdelen, mannelijk

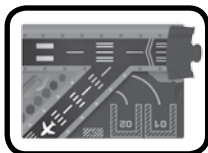

Eén kort wegdeel (mannelijk) met speelmatje



Eén lang wegdeel met Magische Sensor

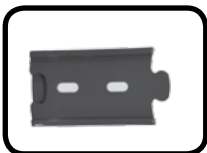

Eén wegdeel, mannelijk/vrouwelijk

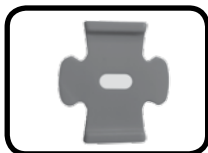

Eén kort wegdeel, mannelijk



Drie korte wegdelen, mannelijk/vrouwelijk



Eén lanceerplatform



Eén lanceerder



Eén eind-wegdeel, mannelijk



Eén informatiebord



Eén schijnwerper



Eén windmeter-
steundeel



Eén windmeter
onderdeel A



Eén windmeter
onderdeel B



Eén pylon



Eén vliegtuigtrap



Twee mini-
vliegtuigen

- Eén stickervel
- Eén handleiding

WAARSCHUWING:

Alle verpakkingsmaterialen, zoals plakband, plastic, demolabel, verpakkingsslotjes, tie-wraps, koorden, schroeven enz., maken geen deel uit van het product en dienen voor de veiligheid van uw kind te worden verwijderd.

Let op: Sla deze handleiding op, deze bevat belangrijke informatie over het product.

Losmaken van de verpakkingsslotjes:

- ① Draai het verpakkingsslotje.
- ② Neem het verpakkingsslotje uit de houder en gooi het weg bij het afval.

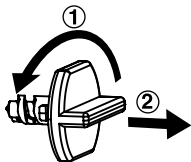

HOE PLAATS JE DE BATTERIJEN?

1. Zet het speelgoed UIT.
2. Open het batterijklepje aan de onderkant van het vliegtuig. Gebruik hiervoor een schroevendraaier.
3. Wanneer er gebruikte of lege batterijen aanwezig zijn, verwijder deze dan uit het batterijenvak door elke batterij aan één kant omhoog te tillen.
4. Plaats 2 nieuwe 'AAA' (LR03) batterijen volgens de afbeelding in het batterijenvak. Voor optimale prestaties bevelen wij alkaline batterijen of volledig opgeladen NiMH (nikkel-metaalhydride) batterijen aan.
5. Plaats het klepje terug en maak het goed vast.
6. Nu is het speelgoed klaar voor gebruik.

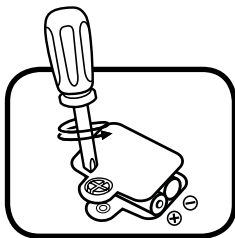

WAARSCHUWING:

Batterijen dienen door een volwassene geplaatst te worden.
Houd batterijen buiten het bereik van kinderen.

BELANGRIJKE INFORMATIE OVER BATTERIJEN

- Plaats de batterijen volgens de polen (+,-) om lekkage te voorkomen.
- Gebruik geen verschillende soorten batterijen door elkaar: alkaline, standaard (zink-koolstof), oplaadbare of nieuwe en gebruikte batterijen.
- Gebruik alleen het type en de soort batterijen die in deze handleiding staan vermeld.
- De contactklemmen van de voeding mogen niet kortgesloten worden.
- Indien het speelgoed langere tijd niet zal worden gebruikt, is het aan te bevelen de batterijen te verwijderen.
- Verwijder lege of zwakke batterijen uit het speelgoed.

- Gooi batterijen niet weg in vuur of in de natuur.

OPLAADBARE BATTERIJEN:

- Haal oplaadbare batterijen eerst uit het speelgoed en laad ze daarna buiten het speelgoed op.
- Het opladen of verwijderen van batterijen dient altijd onder toezicht van een volwassene te gebeuren.
- Probeer nooit gewone (niet oplaadbare) batterijen te herladen.

Milieu

Verwijdering van batterijen en product



Het symbool van een doorgekruiste container geeft aan dat het product en de batterijen niet met het normale huisafval mogen worden weggegooid omdat deze stoffen bevatten die schadelijk kunnen zijn voor het milieu en de gezondheid. Lever het product en/of de batterijen aan het eind van hun levenscyclus in bij een officieel aangewezen inzamelpunt.

Win advies in bij de plaatselijke autoriteiten voor informatie over speciale plaatsen voor Klein Chemisch Afval (K.C.A.), waar u gebruikte batterijen en/of producten kunt inleveren.

De chemische symbolen Hg, Cd of Pb geven aan dat het kwik- (Hg), cadmium- (Cd) of loodgehalte (Pb) in de batterij hoger is dan de referentieniveaus in de Richtlijn 2006/66/EC.



De zwarte balk geeft aan dat het product na 13 augustus 2005 op de markt werd gebracht.





Help het milieu door uw product en/of batterijen op een verantwoordelijke manier weg te gooien.

Kijk voor meer informatie op:





www.stibat.nl







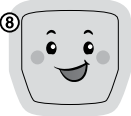

STICKEROVERZICHT

Plak a.u.b. de stickers volgens onderstaande instructies op de onderdelen van de speelset.





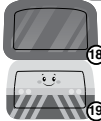

13:22	LONDEN	BB622	GELAND
13:10	SYDNEY	AB731	VERTRAAGD
13:07	TOKIO	PE831	GELAND
13:05	HONG KONG	BB903	VERTRAAGD
12:59	STOCKHOLM	AB903	GEANNULEERD
12:53	BERN	PE831	GELAND
12:42	MADRID	BB621	VERTRAAGD
12:38	PARIJS	AB721	VERTRAAGD
12:36	SEOUL	PE832	GELAND
12:30	BERLIJN	BB902	GEANNULEERD
12:25	ROME	AB923	VERTRAAGD
12:17	SHANGHAI	PE851	GELAND





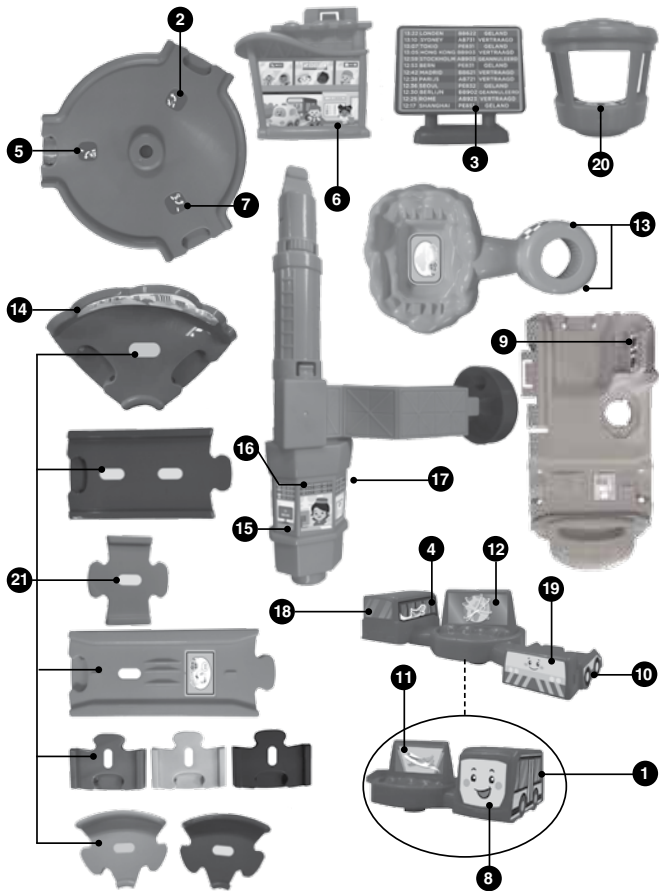

MONTAGE INSTRUCTIES

Bij **VTech**[®] staat veiligheid voorop. Om de veiligheid van het kind te kunnen garanderen, is montage door een volwassene vereist.

1. Monteer en bevestig de onderdelen van de controletoren volgens de onderstaande stappen:

A. Draai eerst het dak van de controletoren ondersteboven en steek daarna de pilaar in de juiste positie door de opening van het dak, zoals hieronder wordt afgebeeld. Plaats vervolgens het bevestigingsstuk in de daarvoor bestemde opening van het dak, zoals hieronder wordt afgebeeld, om de pilaar aan het dak te bevestigen.

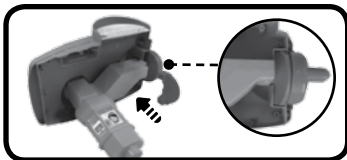
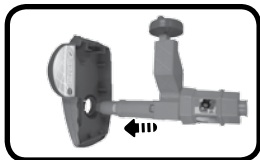

B. Bevestig de wand aan het basisstuk van de controletoren. Plaats vervolgens het steundeel op het basisstuk, zoals hieronder wordt afgebeeld.

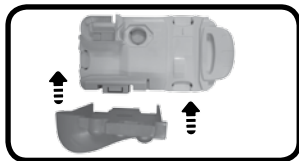

C. Bevestig het dak en de pilaar aan het basisstuk, de wand en het steundeel van de controletoren, zoals op de volgende bladzijde wordt afgebeeld. Er zal een 'klik'-geluid te horen zijn wanneer de pilaar stevig aan het basisstuk is bevestigd.

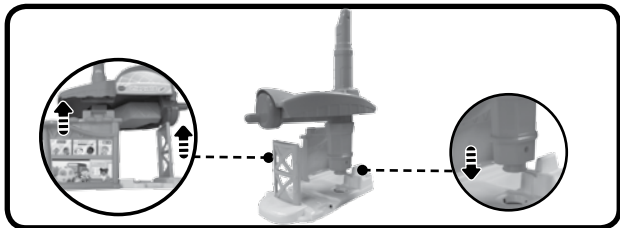

D. Plaats het wolkenplatform op de pilaar. Bevestig vervolgens het raam en de radar, zoals hieronder wordt afgebeeld.

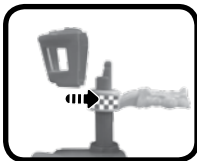
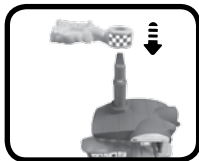

2. Bevestig de lanceerder aan het lanceerplatform, zoals hieronder wordt afgebeeld.



3. Plaats de route-wisselaar in de daarvoor bestemde opening van de rotonde, zoals hieronder wordt afgebeeld.



4. Bevestig de windmeter onderdelen A en B aan elkaar. Plaats vervolgens de windmeter in de daarvoor bestemde opening van het windmeter-steundeel, zoals hieronder wordt afgebeeld.

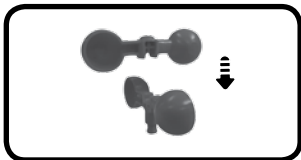

5. Verbind de wegdelen aan de speelseet, zoals hieronder wordt afgebeeld.



Wanneer de montage-stappen voltooid zijn, kunnen de wegdelen verbonden worden aan de verschillende speelseets van de **Toet Toet Auto's®** en **Zoef Zoef Dieren®** collectie (apart verkrijgbaar) voor nog meer speelplezier!

FUNCTIES

Valentijn Vliegtuig

1. Aan/Uit-schakelaar

Om **Valentijn Vliegtuig** AAN te zetten, verschuif je de **Aan/Uit-schakelaar** naar (⏻). Om het speelgoed UIT te zetten, beweeg je de Aan/Uit-schakelaar naar (●).

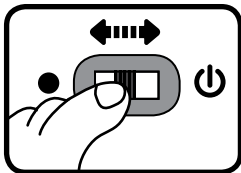

2. Automatische uitschakeling

Om batterijen te sparen, schakelt **Valentijn vliegtuig** automatisch uit als er enige tijd niet mee wordt gespeeld. Het speelgoed kan weer geactiveerd worden door op de knipperende gezichttoets te drukken of door het vliegtuig snel te bewegen, zodat de bewegingssensor wordt geactiveerd.

Let op: Het vliegtuig in deze verpakking staat in een demostand. Zet het vliegtuig, na het openen van de verpakking, uit en vervolgens weer aan om normaal te kunnen spelen. Wanneer het speelgoed tijdens het spelen uitschakelt, raden wij aan de batterijen te vervangen.

ACTIVITEITEN

Valentijn Vliegtuig

1. Verschuif de **Aan/Uit-schakelaar** om het speelgoed aan te zetten. Je hoort een gezongen liedje, een vrolijk zinnetje en een geluidseffect. Het lichtje knippert mee met het geluid.

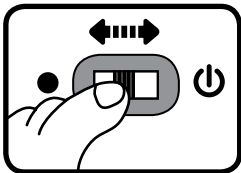

2. Druk op de **knipperende gezichttoets** om geluidseffecten, vrolijke zinnnetjes, gezongen liedjes en melodietjes te horen. Het lichtje knippert mee met het geluid.



3. Beweeg het **vliegtuig** om grappige geluiden te horen. Beweeg het vliegtuig tijdens een melodie om grappige geluiden toe te voegen. Het lichtje knippert mee met het geluid.

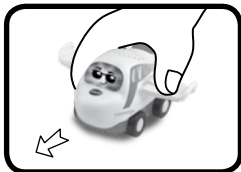

4. Het vliegtuig herkent de Magische Sensors in de **Toet Toet Auto's®** speelsets. Beweeg het vliegtuig over een **Magische Sensor** en zie het lichtje knipperen én hoor vrolijke zinnnetjes, geluidseffecten, melodietjes en gezongen liedjes.

Vliegveld

1. Het **Toet Toet Auto's® - Vliegveld** bevat vier **Magische Sensors**. De **Toet Toet Auto's** voertuigen (alleen voertuigen met **Magische Sensor** herkenning) reageren op de **Magische Sensors** met grappige geluiden, vrolijke zinnnetjes, gezongen liedjes en meer!



2. Plaats **Valentijn Vliegtuig** of een ander **Toet Toet Auto's®** voertuig op het **wolkenplatform** en draai daarna aan de hendel om het vliegtuig of voertuig rond de controletoren te laten 'vliegen'.



3. Plaats **Valentijn Vliegtuig** of een ander **Toet Toet Auto's®** voertuig op de **lanceerder** en beweeg deze vervolgens omhoog om het vliegtuig of voertuig te lanceren over de startbaan.

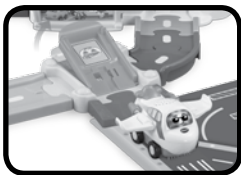

4. Plaats **Valentijn Vliegtuig** of één van de twee **mini-vliegtuigen** op de **route-wisselaar** en beweeg daarna de bus van de route-wisselaar om het vliegtuig rondjes te laten draaien op de rotonde.



MELODIETJES

1. Alle eendjes zwemmen in het water
2. Bill Bailey, Won't You Please Come Home?
3. Chopsticks
4. In de maneschijn
5. Zagen, zagen
6. This Old Man

GEZONGEN LIEDJES

Liedje 1

Kom vlieg met mij, ik ben Valentijn.
Veilig en vlug, heen en terug.

Liedje 2

Wil je naar een verre plek? Stap maar in.
Jippiejee! Dit wordt te gek!

Liedje 3

Kom aan boord, vlieg met mij!

ONDERHOUD EN VERZORGING

1. Maak het speelgoed a.u.b. alleen schoon met een vochtige en niet met een natte doek.
2. Zet het speelgoed niet voor langere tijd in de felle zon of in de buurt van een andere warmtebron.
3. Als het speelgoed voor langere tijd niet wordt gebruikt, is het aan te bevelen de batterijen te verwijderen.
4. Laat het speelgoed niet op harde oppervlakken vallen en stel het niet bloot aan vocht of water.
5. Reinig het speelgoed niet met bijtende schoonmaakmiddelen.

LET OP:

Als **Valentijn Vliegtuig** opeens stopt of als het geluid slechter wordt:

1. Zet dan het speelgoed uit en laat het zo enkele minuten staan.
 2. Zet het daarna weer aan.
 3. Blijft het probleem bestaan, dan kan het veroorzaakt worden door bijna lege batterijen.
 4. Vervang de oude batterijen door nieuwe en probeer het opnieuw.
- Blijft het probleem nog steeds bestaan, neem dan a.u.b. contact op met onze klantenservice, e-mail: klantenservice@vtechnl.com / telefoonnummer: (0031) (0)495-459123

BELANGRIJKE MEDEDELING:

Het ontwerpen en ontwikkelen van educatief speelgoed gaat gepaard met een verantwoordelijkheid die wij bij **VTech**[®] uitermate serieus opvatten. Wij zetten ons volledig in om er zeker van te zijn dat de informatie, die de kern van ons product is, zeer nauwkeurig en accuraat is. Het kan echter gebeuren dat er fouten voorkomen. Het is voor u van belang om te weten dat wij volledig achter onze producten staan en u aanmoedigen contact op te nemen met onze klantenservice indien u problemen heeft met, of suggesties heeft voor onze producten. Wij staan u dan graag te woord.

Telefoonnummer: (0031) (0)495-459123 /

E-mail: klantenservice@vtechnl.com



Garantievoorwaarden VTech Electronics Europe B.V.

Deze garantie wordt u, als extra voordeel, aangeboden door VTech Electronics Europe B.V. en heeft geen invloed op uw wettelijke rechten krachtens de toepasselijke nationale wetgeving.

VTech Electronics Europe B.V. staat garant voor de kwaliteit van het door u gekochte product. Bewaar het aankoopbewijs. U heeft dan recht op 2 jaar volledige garantie onder de volgende voorwaarden:

- 1. De kwaliteit van het materiaal, en de techniek van het product worden bij normaal gebruik gedurende een periode van maximaal 2 jaar na aankoop door VTech Electronics Europe B.V. gegarandeerd.*
- 2. Mocht in deze periode toch een defect optreden, dan kunt u het product ter vervanging aanbieden bij de VTech® dealer waar u het product gekocht heeft.*
- 3. De betreffende vervanging vindt gratis plaats als de schade te wijten is aan de ondeugdelijkheid van materiaal of techniek.*
- 4. Indien de schade te wijten is aan ondeskundig gebruik, onbevoegde reparatie, verkeerde batterij installatie, verkeerde elektrische (adapter) installatie, breuk- en/of waterschade, lekkende batterijen of enig andere reden die aan de gebruiker wijtbaar is, dan vervalt deze garantie.*
- 5. Deze garantie is strikt persoonlijk en niet overdraagbaar. Deze garantie geldt alleen voor de Benelux landen.*

**VTech Electronics Europe B.V.
Postbus 10042, 6000 GA Weert, Nederland**

Bezoek onze website voor meer informatie over onze producten:

vtechnl.com

