

GLOBBER

www.globber.com

LEARNING BIKE

3in1



Ride-on Mode



Learning Bike Mode



Walking Bike Mode

THE WORLD ON WHEELS

Conform to EN71 & ASTM F963

CE

12-36
Months

20kg
44lbs
max



⚠ WARNING:

Adult assembly only. The toy contained potentially hazardous conditions (small parts) in unassembled state, Don't let your child access unassembled components until assembly is complete. Adult shall check regularly to ensure the item is assembled correctly to prevent collapsing during use.

⚠ ATTENTION:

Assemblage des adultes seulement. Le jouet contenait des conditions potentiellement dangereuses (petites pièces) dans un état non assemblé, ne laissez pas votre enfant accéder sans être assemblé composants jusqu'à l'assemblage complet. L'adulte doit vérifier régulièrement pour s'assurer l'article est assemblé correctement pour empêcher l'effondrement pendant l'utilisation

A

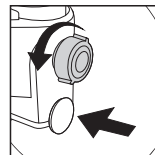

Direction lock mode



B

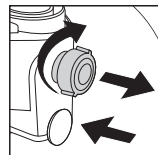

Classic hand-steering mode



C

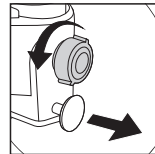

Lean-to-steer mode



D

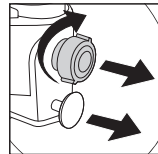

Classic hand-steering mode + lean-to-steer mode



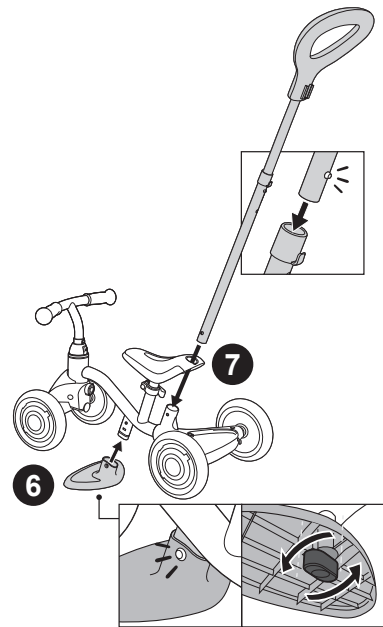
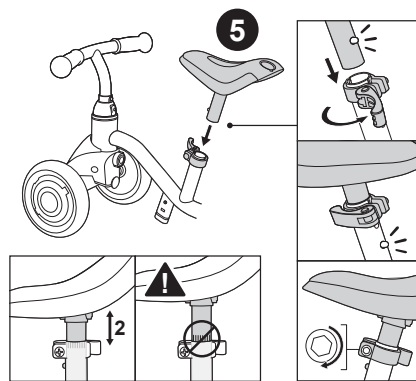
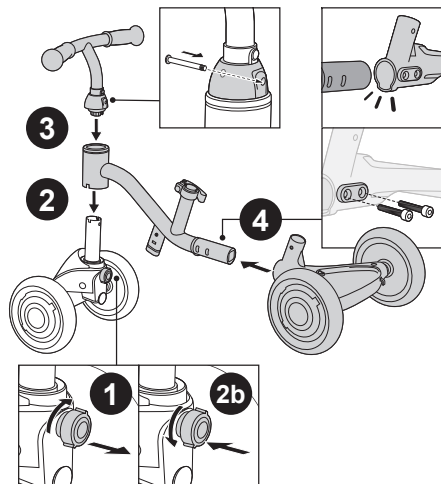

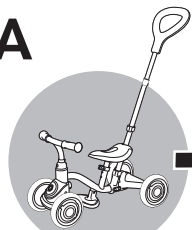
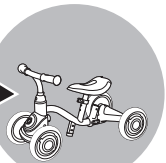
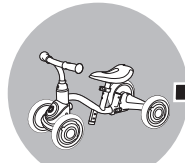
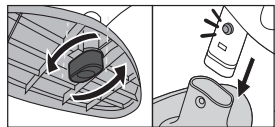
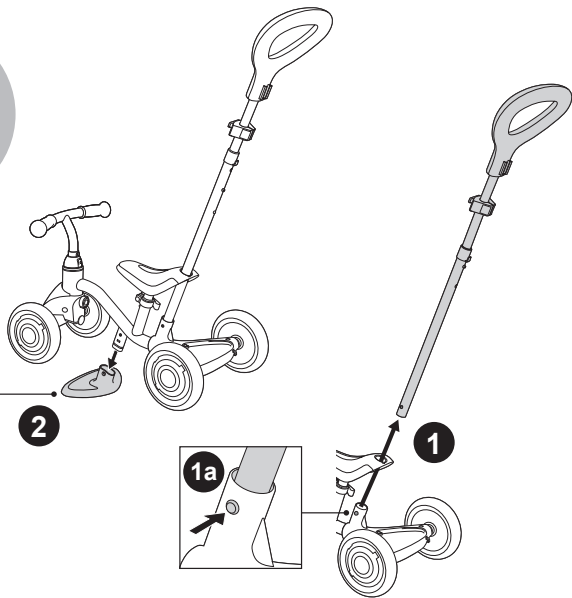
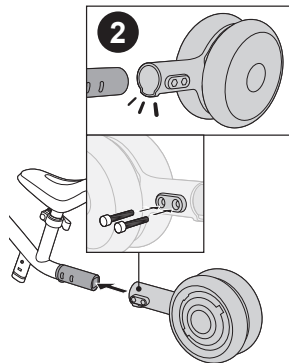
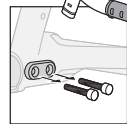
A**B****B****C****2****1a****1****1****2**

OWNER'S MANUAL	ENGLISH	P 10
MANUEL D'UTILISATION	FRANÇAIS	P 14
BENUTZERHANDBUCH	DEUTSCH	P 18
MANUAL DEL PROPIETARIO	ESPAÑOL	P 22
MANUALE D'USO	ITALIANO	P 26
GEbruIKSHANDLEIDING	NEDERLANDS	P 30
MANUAL DE INSTRUÇÕES	PORTUGUÊS	P 34
INSTRUKCJA OBSŁUGI	POLSKI	P 38
BRUGSVEJLEDNING	DANSK	P 42
KÄYTTÖOPAS	SUOMI	P 46
ANVÄNDARMANUAL	SVENSKA	P 50
ΕΓΧΕΙΡΙΔΙΟ ΧΡΗΣΗΣ	ΕΛΛΗΝΙΚΑ	P 54
ИНСТРУКЦИИ ЗА УПОТРЕБА	БЪЛГАРСКИ	P 58
NÁVOD K POUŽITÍ	ČEŠTINA	P 62
MANUAL DE UTILIZARE	ROMÂNĂ	P 66
HASZNÁLATI ÚTMUTATÓ	MAGYAR	P 70
KULLANIM KILAVUZU	TÜRKÇE	P 74

РУКОВОДСТВО ПО ЭКСПЛУАТАЦИИ	РУССКИЙ	P 78
BRUKERHÅNDBOK	NORSK	P 82
NÁVOD NA POUŽITIE	SLOVENČINA	P 86
使用说明	简体中文	P 90
使用說明	繁體中文	P 94
取扱説明書	日本語	P 98
설명서	한국의	P 102
دليل الاستخدام	عربي	P 106
ПОСІБНИК З ЕКСПЛУАТАЦІЇ	УКРАЇНСЬКИЙ	P 116
NAVODILA ZA UPORABO	SLOVENSKI	P 120
LIETOTĀJA ROKASGRĀMATA	LATVIEŠU	P 124
VARTOTOJO VADOVAS	LIETUVIŲ	P 128
OMANIKU MANUAAL	EESTI	P 132
KORISNIČKI PRIRUČNIK	HRVATSKI	P 136

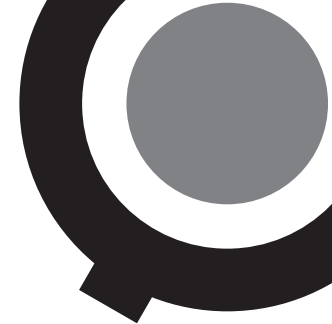

Keep the instructions for future reference.**NF-EN-71**

Warning! Protective equipment should be worn. Not to be used in traffic.

Please carefully read the instructions before assembly and use the toy.

Be careful when unpacking and assembling the product.

This toy must be assembled by a responsible adult.

Remove all the parts which are not necessary for play before giving the toy to your child.

Warning! Do not step or stand on back of frame which will cause product overturned.

Warning! Not to be used by children over 36 months. Insufficient strength.

Warning! Make sure children's feet can touch the ground freely before riding.

Do not use on wet days, or on wet ground.

How to assemble LEARNING BIKE 3in1 (ride on mode):
(see page 4)

1. Pull the knob (grey colour) out and turn it 45 degrees to the right until you hear a click.
2. Take out the black protector cap from the front wheels' head tube, slot the body frame into the front wheels' head tube, then turn the knob (grey colour) 45 degrees to the left to securely fix the frame.
3. Unscrew the bottom hex screw located on the front of the handlebars. Insert the handlebars' stem onto the front wheels' head tube; push the handlebars' stem down and align the handlebars' hex screw hole with the front wheels' head tube.
Make sure the handlebars are placed in the correct direction [see pic 3] and re-tighten the screw with the Allen key included in pack. Pull up the handlebars to make sure they are securely fixed.
4. To install the rear wheels, unscrew the 2 screws on the rear wheels' subassembly with the Allen key included in pack, then insert the rear wheels' subassembly into the learning bike's frame. Once it is in the correct position, with the holes of the frame and the rear wheels'

subassembly tube aligned, re-screw the screws with the Allen key provided in pack and ensure that they are securely tight.

5. To insert the saddle, open the clamp and press the bottom spring-loaded button on the saddle's stem. Then, push the saddle down until you hear a click. Close the clamp. The saddle is adjustable with 2 available heights (24.2cm; 26.2cm). The minimum saddle stem insertion level is noted by the 'IIIIIIII with MIN' marking on the saddle stem and corresponds to the position of the spring-loaded in the upper tube hole.
6. Take the footrest and slide it up the footrest stem. You must press the spring-loaded button on the side of the footrest stem; the footrest is secure once you hear a click and twist the knob under the footrest to 90 degrees. The footrest must be facing forwards, not backwards, to be in the correct position.
7. To assemble the parent handlebar, take the top part of the parent handle, where there is the black handle, and place it into the bottom shaft by pressing the spring-loaded button. There are 2 available heights on the parent handlebar (88cm; 93cm). Align the spring-loaded button with the hole; you must hear a click to ensure the handle is securely in place. To secure the parent handlebar to the learning bike, carefully place the shaft through the saddle's hole and into the hole on the learning bike's frame by pressing the spring-loaded button. Once you hear a click, the pole is secure. Pull up the parent handlebar to make sure it's securely fixed.

Transform from Ride-on mode to Learning Bike mode with two rear wheels (A-B) (learning bike):

1. Press the spring-loaded button located on the side of the tube of the learning bike's frame bar to remove the parent handlebar.
2. Remove the footrest by turning the knob 90 degrees, then press the spring-loaded button on the left-side of the footrest stem.

Transform from Learning Bike mode with two rear wheels to Walking Bike mode with a double-width rear wheel subassembly (B-C) (walking bike mode):

1. Unscrew the 2 screws on the rear wheels' subassembly with the Allen key included in pack. Pull off the rear wheels' subassembly from the learning bike's frame.

Warning! Check footrest is securely locked before every use.

2. Insert the double-width rear wheel subassembly into the learning bike's frame. Once it is in the correct position, with the screw holes of the frame and the double-width rear wheels' subassembly tube aligned, re-screw the screws with the Allen key provided in pack and ensure that they are securely tight.

How to operate the turning system: (see page 3)

- **Hand-steering mode unlocked:** Pull and turn the grey knob 45° to the right to activate the handlebar turning system from a disabled position
- **Hand-steering mode disabled:** turn the grey knob 45° to the left to disable the handlebar turning system from an unlocked position.
- **Lean-to-steering mode unlocked:** pull the coloured button out to activate the lean-to-steer function from a disabled position
- **Lean-to-steering mode disabled:** push the coloured button in to lock the lean-to-steer function from an unlocked position.

The turning system comes with 4 modes of operation, thanks to its the 2 locking systems:



A) DIRECTION LOCKED MODE: The grey knob needs to be disabled to lock the handlebar turning system, and the coloured button also needs to be disabled to lock the lean-to-steer function. When in this position, the product can only move in straight lines forward and backward.



B) CLASSIC HAND-STEERING MODE: The grey knob needs to be enabled by pulling and turning the knob 45° to the right to activate the handlebar turning system. The coloured button should remain disabled in this mode. When in this position, the product can turn by moving the handlebars by hand navigation.



C) LEAN-TO-STEER MODE: The grey knob needs to be disabled to lock the handlebar turning system. The coloured button needs to be enabled by pulling the coloured button out to activate the lean-to-steer function. When in this position, the product can turn by leaning into the direction (left or right) your child wants to turn.



D) LEAN-TO-STEER & HAND-STEERING MODE: The grey knob needs to be enabled by pulling and turning the knob 45° to the right to activate the handlebar turning system. The coloured button also needs to be enabled by pulling the coloured button out to activate the lean-to-steer function. When in this position, the product can be used in both hand-steering and lean-to-steer to control the steering & handlebar turning direction.

WARNING! Make sure the handlebar turning system (grey knob) & the steering system are securely locked in the correct mode before using the product.

General instructions of use:

- Prior to use, make sure that the product has been assembled properly. Check all the connection elements: parent handle; footrest; saddle; handlebar must be correctly adjusted and make sure that the locking mechanisms are securely locked. Check the product before the child rides to determine if there are any potentially hazardous parts or conditions.
- Children should be supervised by adult while riding this product. Special care should be taken to instruct children in safe riding.
- Do not use on the public highways, examples of safe riding area: To be used on flat and no gravel areas (playground, Public Square)
- Do not use this product near a staircase, on a slope, on a road or on a wet surface.
- More mobility child grows; the more potential hazards increase. At home, be sure to remove frames or mirrors hung too low and could break, and any object that could fall in the event of impact. Corner table can also be a danger.
- Do not allow more than one rider on the product at a time.
- Be sure the child wears clothes and appropriate footwear when using product.
- Be sure the rider keeps both hands on the handlebars for proper control.

- Do not allow the rider to wear anything that obstructs hearing and visibility, or which impairs the functioning of product.
- The product should be used with caution since skill is required to avoid falls or collisions causing injury to the user or third parties.
- Warning! Protective equipment should be worn. Not to be used in traffic. Always wear safety equipment (helmet, elbow-pads, kneepads, gloves).
- Warning! This toy has no brake.
- When both the handlebar turning system and steering system are activated, the footrest and parent handle have to be removed.

Ride on mode:

The parent handlebar can be used to accompany children during use. Install the footrest, place the child's feet on the footrest and the adult pushes using the parent handlebar to control the product.

In ride-on mode, there are only 2 turning and steering options available:

1. The handlebar turning system locked (grey knob) + steering system locked (coloured button) to only go straight.
2. The handlebar turning system locked (grey knob) + steering system activated (coloured button) to turn to the right and left while the child is sitting on the seat.

Warning! Don't unlock the handlebar turning system knob in ride on mode to allow the parent to remain in control of the turning system.

- If the child turns left but parent wants to turn right or go straight.
- If the child does not take any action, but learning bike run over bump, the handlebar will turn to left or right automatically and handlebar will be difficult to return to centre line.
- If the child turns to the left or right quickly, it will cause the speed reduced suddenly or abrupt stop, the child may fall down.

Learning bike mode and Walking bike mode:

First tries:

There is no need for long explanations, just let the child try and watch what he or she does with it. Children are masters in learning, and you strengthen this capability by letting them try themselves. Normally, they find out rather quickly how the device can be moved and steered. Make sure your child sits on the seat not on the frame.

Rolling:

• Learning bike:

Push forward off the ground with left and right foot at same time. The more smoothly the feet roll off from toes to heel, the easier and faster your child will go.

• Walking bike:

Push forward off the ground with left and right foot in alternation. The more smoothly the feet roll off from toes to heel, the easier and faster your child will go.

Braking:

The product can be stopped with the feet. The child can stop moving by stopping walking/running. Please take care that your child can always stop from the speed it produces and wears appropriate shoes.

How to operate the rear rotative system:

The rear rotative system will operate on its own when the lean-to-steer function is activated (Learning bike and walking bike mode) to allow the product to keep all wheels on the road when the kid is using the product.

WARNING! Make sure the rear rotative system is functioning before use. To check simply try to turn the rear wheels' subassembly left and right with your hand. The rear rotative system is disabled when the parent handlebar is inserted in the frame for ride-on mode.

Maintenance and security:

- Security checks: check periodically the product to identify any loose or dislocated element - particularly the wheels, saddle, and handlebars.
- Periodic cleaning will bring a good life. Wipe the product with a dry cloth if it has been soiled.
- Regularly check the condition of abrasion and avulsion.
- Regularly check that parts are not broken or damaged, if this happens, stop using this product.
- Regular checks can prevent an accident.

Additional Info

For questions and inquiries please contact us at contact@globber.com

WARRANTY

The manufacturer warranties this product to be free of manufacturing defects for period of 2 years from date of purchase. This limited Warranty does not cover normal wear and tear, tire, tube or cables, or any damage, failure or loss caused by improper assembly, maintenance, or storage.

This Limited Warranty will be void if the product is ever

- used in a manner other than for recreation or transportation;
- modified in any way;
- rented

The manufacturer is not liable for incidental or consequential loss or damage due directly or indirectly to the use of this product.

Globber does not offer an extended warranty. If you have purchased an extended warranty, it must be honoured by the store at which it was purchased.

For your records, save your original sales receipt with this manual and write the product name below.

Spare parts

To order spare parts for this product, please visit our website: www.globber.com

Conservez ces instructions pour toute future référence NF-EN-71

Attention. Il convient de porter un équipement de protection. Ne pas utiliser sur la voie publique.

Veuillez lire attentivement les instructions avant d'assembler et d'utiliser le produit. Conservez les instructions pour vous y référer ultérieurement.

Soyez prudent(e) lorsque vous déballez et assemblez le produit.

Ce produit doit être assemblé par un adulte responsable.

Retirez toutes les pièces qui ne sont pas nécessaires au jeu avant de donner le produit à votre enfant.

Avertissement ! Personne ne doit grimper ou se tenir à l'arrière du cadre car cela pourrait faire basculer le produit.

Avertissement ! Ce produit ne doit pas être utilisé par des enfants de plus de 36 mois. Résistance insuffisante.

Avertissement ! Assurez-vous que les pieds de l'enfant peuvent toucher le sol librement avant de rouler.

Ne pas utiliser pendant les jours humides ou sur un sol humide.

Comment assembler LEARNING BIKE 3-en-1 (mode trotteur) (voir page 4) :

- Tirez le bouton (couleur grise) et tournez-le de 45 degrés vers la droite jusqu'à ce que vous entendiez un déclic.
- Retirez le capuchon protecteur noir du tube de direction des roues avant, insérez le cadre de carrosserie dans le tube de direction des roues avant, puis tournez le bouton (couleur grise) de 45 degrés vers la gauche pour fixer solidement le cadre.
- Dévissez la vis hexagonale inférieure située à l'avant du guidon. Insérez la tige du guidon sur le tube de direction des roues avant ; poussez la tige du guidon vers le bas et alignez le trou de la vis hexagonale du guidon avec le tube de direction des roues avant.
Assurez-vous que le guidon est placé dans le bon sens [voir photo 3] et resserrez la vis avec la clé Allen incluse dans l'emballage. Tirez sur le guidon pour vous assurer qu'il est bien fixé.
- Pour installer les roues arrière, dévissez les 2 vis du sous-ensemble des roues arrière à l'aide de la clé Allen incluse dans l'emballage, puis insérez le sous-ensemble des roues arrière dans le cadre du vélo d'apprentissage. Une fois qu'il est dans la bonne position, avec les trous du cadre et le tube

du sous-ensemble des roues arrière alignés, revissez les vis avec la clé Allen fournie dans l'emballage et assurez-vous qu'elles sont bien serrées.

- Pour insérer la selle, ouvrez le collier et appuyez sur le bouton inférieur à ressort du montant de la selle. Ensuite, abaissez la selle jusqu'à ce que vous entendiez un déclic. Fermez le collier. La selle est réglable sur 2 hauteurs différentes. (24.2 cm ; 26.2 cm). Le niveau d'insertion minimum du montant de la selle est indiqué par le marquage « IIIIIIIII avec MIN » sur le montant de la selle et correspond à la position du ressort à ressort dans le trou du tube supérieur.
- Prenez le repose-pied et faites-le glisser vers le haut du montant de la selle. Vous devez appuyer sur le bouton à ressort situé sur le côté de la tige du repose-pieds ; le repose-pieds est sécurisé une fois que vous entendez un déclic et que vous tournez le bouton sous le repose-pieds à 90 degrés. Le repose-pieds doit être orienté vers l'avant et non vers l'arrière pour le placer dans sa position correcte.
Avertissement ! Vérifiez que le repose-pieds est bien verrouillé avant chaque utilisation.
- Pour assembler la barre parentale, prenez sa partie supérieure où se trouve la poignée noire, et insérez-la dans le montant inférieur en appuyant sur le bouton à ressort. La barre parentale peut se régler sur 2 hauteurs disponibles (88 cm ; 93 cm). Alignez le bouton à ressort avec le trou ; vous devez entendre un clic pour vous assurer que la poignée est bien en place. Pour fixer la barre parentale au vélo d'apprentissage, placez soigneusement la tige dans le trou de la selle et dans le trou du cadre du vélo d'apprentissage en appuyant sur le bouton à ressort. Une fois que vous entendez un déclic, le montant est sécurisé. Tirez sur la barre parentale pour vous assurer qu'elle est bien fixée.

Passer du mode Trotteur en mode vélo d'apprentissage avec deux roues arrière (A-B) (vélo d'apprentissage) :

- Appuyez sur le bouton à ressort situé sur le côté du tube de la barre de cadre du vélo d'apprentissage pour retirer la barre parentale.
- Retirez le repose-pieds en tournant le bouton de 90 degrés, puis appuyez sur le bouton à ressort situé sur le côté gauche de la tige du repose-pieds.

Transformez le mode vélo d'apprentissage avec deux roues arrière en mode draisienne avec un sous-ensemble de roues arrière à double largeur (B-C) (mode draisienne) :

- Dévissez les 2 vis du sous-ensemble des roues arrière avec la clé Allen incluse dans l'emballage. Retirez le sous-ensemble des roues arrière du cadre du vélo d'apprentissage.
- Insérez le sous-ensemble de la roue arrière double largeur sur le cadre du vélo d'apprentissage. Une fois qu'il est dans la bonne position, avec les trous de vis du cadre et le tube du sous-ensemble des roues arrière double largeur alignés, revissez les vis avec la clé Allen fournie dans l'emballage et assurez-vous qu'elles sont bien serrées.

Comment faire fonctionner le système de rotation (voir page 3) :

- Mode commande manuelle déverrouillé :** Tirez et tournez le bouton gris à 45° vers la droite pour activer le système de rotation du guidon depuis une position désactivée.
- Mode commande manuelle désactivé :** tournez le bouton gris à 45° vers la gauche pour désactiver le système de rotation du guidon depuis une position déverrouillée.
- Mode inclinaison déverrouillé :** tirez le bouton de couleur pour activer la fonction d'inclinaison depuis une position désactivée.
- Mode inclinaison désactivé :** poussez le bouton de couleur pour verrouiller la fonction d'inclinaison depuis une position déverrouillée.

Le système de rotation est doté de 4 modes de fonctionnement, grâce à ses 2 systèmes de verrouillage :

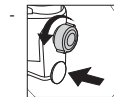

A) MODE DIRECTION VERROUILLÉE : Le bouton gris doit être désactivé pour verrouiller le système de rotation du guidon, et le bouton de couleur doit également être désactivé pour verrouiller la fonction d'inclinaison. Dans cette position, le produit ne peut se déplacer qu'en ligne droite vers l'avant et vers l'arrière.

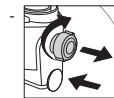

B) MODE COMMANDE MANUELLE CLASSIQUE : Le bouton gris doit être activé en tirant et en tournant le bouton à 45° vers la droite pour activer le système de rotation du guidon. Le bouton de couleur doit rester désactivé dans ce mode. Dans cette position, le produit peut tourner en déplaçant le guidon à la main.



C) MODE INCLINAISON : Le bouton gris doit être désactivé pour verrouiller le système de rotation du guidon. Le bouton de couleur doit être activé en tirant le bouton de couleur pour activer la fonction d'inclinaison. Dans cette position, le produit peut tourner en se penchant dans la direction (gauche ou droite) vers laquelle votre enfant souhaite tourner.



D) MODE INCLINAISON ET COMMANDE MANUELLE : Le bouton gris doit être activé en tirant et en tournant le bouton à 45° vers la droite pour activer le système de rotation du guidon. Le bouton de couleur doit également être activé en tirant le bouton de couleur pour activer la fonction d'inclinaison. Dans cette position, le produit peut être utilisé

à la fois en commande manuelle et en inclinaison pour contrôler la direction et le sens de rotation du guidon.

AVERTISSEMENT ! Assurez-vous que le système de rotation du guidon (bouton gris) et le système de direction sont bien verrouillés dans le mode correct avant d'utiliser le produit.

Instructions générales d'utilisation

- Avant toute utilisation, assurez-vous que le produit a été assemblé correctement. Vérifiez tous les éléments de connexion : barre parentale ; repose-pieds ; selle ; guidon doivent être correctement ajustés et assurez-vous que les mécanismes de verrouillage sont bien enclenchés. Vérifiez le produit avant que l'enfant ne roule pour déterminer s'il y a des pièces ou des conditions potentiellement dangereuses.
- Les enfants doivent être surveillés par un adulte lorsqu'ils conduisent ce produit. Un soin particulier doit être apporté à l'enseignement de la sécurité de la conduite.
- Ce produit ne doit pas être utilisé sur des routes publiques ni des zones de circulation : Il doit être utilisé sur des zones plates et sans gravier (terrains de jeu, place publique).
- Ce produit ne doit pas être utilisé près d'un escalier, sur une pente, sur une route ou sur une surface humide.
- Plus l'enfant grandit en mobilité ; plus les dangers potentiels augmentent. À

la maison, veillez à retirer les cadres ou les miroirs suspendus trop bas et qui pourraient se briser, ainsi que tout objet qui pourrait tomber en cas de choc. Les coins d'une table peuvent aussi représenter un danger.

- N'autorisez pas plus d'un utilisateur à la fois sur le produit.
- Assurez-vous que l'enfant porte des vêtements et des chaussures appropriées lors de l'utilisation du produit.
- Assurez-vous que l'enfant garde les deux mains sur le guidon pour un contrôle adéquat.
- Ne laissez pas l'enfant porter quoi que ce soit qui gênerait son ouïe et sa visibilité ou qui gênerait le fonctionnement du produit
- Le produit doit être utilisé avec prudence, car il est nécessaire de faire preuve de compétence pour éviter les chutes ou les collisions causant des blessures à l'utilisateur ou à des tiers.
- Avertissement ! Il est recommandé de porter un équipement de protection. Ce produit ne doit pas être utilisé sur des voies de circulation. L'enfant doit toujours porter un équipement de sécurité (casque, coudières, genouillères, gants).
- Avertissement ! Ce jouet n'a pas de frein.
- Lorsque le système de rotation du guidon et le système de direction sont tous deux activés, le repose-pied et la barre parentale doivent être retirés.

Mode trotteur :

La barre parentale peut être utilisée pour accompagner les enfants pendant l'utilisation. Installez le repose-pieds, placez les pieds de l'enfant sur le repose-pieds et le parent pousse à l'aide de la barre parentale pour contrôler le produit.

En mode trotteur, il n'y a que 2 options de rotation et de direction disponibles :

1. Système de rotation du guidon verrouillé (bouton gris) + système de direction verrouillé (bouton de couleur) pour aller uniquement en ligne droite.
2. Système de rotation du guidon verrouillé (bouton gris) + système de direction activé (bouton de couleur) pour tourner à droite et à gauche lorsque l'enfant est assis sur le siège.

Avertissement ! Ne déverrouillez pas le bouton du système de rotation du guidon en mode trotteur pour permettre au parent de garder le contrôle du système de rotation.

- Si l'enfant tourne à gauche mais que le parent veut tourner à droite ou aller tout droit.
- Si l'enfant ne fait rien, mais le vélo d'apprentissage passe sur une bosse, le guidon tournera automatiquement à gauche ou à droite et il sera difficile de revenir sur la ligne centrale.
- Si l'enfant tourne rapidement à gauche ou à droite, cela entraînera une réduction soudaine de la vitesse ou un arrêt brutal, l'enfant risque de tomber.

Mode vélo d'apprentissage et mode draisienne :

Premiers essais :

Il n'y a pas besoin de longues explications, laissez simplement l'enfant essayer et observez ce qu'il fait avec. Les enfants sont des maîtres de l'apprentissage, et vous renforcez cette capacité en les laissant essayer eux-mêmes. Normalement, ils découvrent assez rapidement comment l'appareil peut être déplacé et dirigé. Veillez à ce que votre enfant s'assoie sur le siège et non sur le cadre.

Roulant :

- **Vélo d'apprentissage :**
Pousser sur le sol vers l'avant avec le pied gauche et le pied droit en même temps. Plus les pieds roulent en douceur des orteils au talon, plus votre enfant avancera facilement et rapidement.
- **Mode draisienne :**
Poussez vers l'avant du sol avec le pied gauche et le pied droit en alternance. Plus les pieds roulent en douceur des orteils au talon, plus votre enfant avancera facilement et rapidement.

Freinage:

Le produit peut être arrêté avec les pieds. L'enfant peut arrêter le produit en cessant de marcher / courir. Veillez à ce que votre enfant puisse toujours s'arrêter à la vitesse qu'il produit et porte des chaussures appropriées.

Comment faire fonctionner le système de rotation arrière :

Le système rotatif arrière fonctionnera de lui-même lorsque la fonction d'inclinaison est activée (mode vélo d'apprentissage et draisienne) pour permettre au produit de garder toutes les roues sur la route lorsque l'enfant utilise le produit.

AVERTISSEMENT ! Assurez-vous que le système de rotation arrière fonctionne avant de l'utiliser. Pour le vérifier, essayez simplement de tourner le sous-ensemble des roues arrière de gauche à droite avec votre main. Le système de rotation arrière est désactivé lorsque la barre parentale est insérée dans le cadre pour le mode trotteur.

Entretien et sécurité :

- Contrôles de sécurité : vérifier périodiquement le produit afin d'identifier tout élément desserré ou disloqué notamment les roues, la selle et le guidon.
- Un nettoyage régulier assurera une longue durée de vie du produit. Essuyez le produit avec un chiffon sec s'il est sale.
- Vérifiez régulièrement l'état d'abrasion et d'avulsion.
- Vérifiez régulièrement que les pièces ne sont pas cassées ou endommagées. Si cela est le cas, arrêtez d'utiliser ce produit.
- Des contrôles réguliers peuvent empêcher un accident.

Informations complémentaires

Si vous avez des questions, veuillez nous contacter à l'adresse suivante : contact@globber.com

GARANTIE

Le fabricant garantit que ce produit est exempt de défauts pendant une période de 2 ans à compter de la date d'achat. Cette garantie limitée ne couvre pas l'usure normale, les pneus, les tubes ou les câbles, ou tout dommage, défaillance ou perte causé par un assemblage, une maintenance ou un stockage incorrect.

La garantie limitée est annulée si le produit est

- utilisé pour un autre usage que les loisirs ou le transport ;
- modifié que quelque façon que ce soit ;
- loué

Le fabricant n'est pas responsable des pertes ou dommages accidentels ou consécutifs dus à l'utilisation directe ou indirecte de ce produit.

Globber ne propose pas d'extension de garantie. Si vous avez acheté une extension de garantie, elle doit être honorée par le magasin par lequel elle a été achetée.

Pour vos dossiers, veuillez sauvegarder l'original de votre ticket de caisse avec ce manuel et écrivez le nom du produit.

Pièces de rechange

Pour commander des pièces de rechange pour ce produit, veuillez visiter le site internet : www.globber.com

Bewahren Sie die Anweisungen auf, damit Sie später bei Bedarf nachlesen können.

NF-EN71

Achtung. Mit Schutzausrüstung zu benutzen. Nicht im Straßenverkehr zu verwenden.

Anleitung vor Montage und Gebrauch des Produkts bitte sorgfältig durchlesen. Anleitung aufbewahren.

Produkt vorsichtig auspacken und montieren.

Dieses Produkt muss von einer verantwortlichen erwachsenen Person montiert werden.

Alle Teile entfernen, die zum Spielen nicht nötig sind, bevor das Produkt dem Kind übergeben wird.

Achtung! Nicht auf den hinteren Teil des Rahmens treten bzw. darauf stehen, weil das Produkt sonst kippt.

Achtung! Ungeeignet für Kinder über 3 Jahren. Unzureichende Stabilität.

Achtung! Vor der Fahrt ist sicherzustellen, dass die Füße der Kinder den Boden problemlos berühren können.

Nicht an nassen Tagen oder auf nassem Boden benutzen.

Zusammenbauen des LEARNING BIKE 3in1 (Schiebemodus)

(siehe Seite 4):

- Den Knopf (graue Farbe) herausziehen und um 45 Grad nach rechts drehen, bis er mit einem Klicken einrastet.
- Die schwarze Schutzkappe aus dem Steuerrohr der Vorderräder nehmen, den Fahrradrahmen in das Steuerrohr der Vorderräder stecken und dann den Knopf (graue Farbe) um 45 Grad nach links drehen, um den Rahmen sicher zu fixieren.
- Die untere Sechskantschraube an der Vorderseite des Lenkers lösen. Die Lenkerstange in das Steuerrohr der Vorderräder stecken; die Lenkerstange nach unten schieben und das Sechskantschraubenloch des Lenkers an dem Steuerrohr der Vorderräder ausrichten. Der Lenker muss richtig herum positioniert sein [siehe Abb. 3]. Dann die Schraube mit dem mitgelieferten Inbusschlüssel wieder festziehen. Den Lenker nach oben ziehen, um sicherzustellen, dass er sicher befestigt ist.
- Um die Hinterräder zu montieren, die zwei Schrauben an der Baugruppe der Hinterräder mit dem mitgelieferten Inbusschlüssel lösen und dann die Baugruppe der Hinterräder in den Rahmen des Lernrads stecken.

Sobald sie sich in der richtigen Position befindet und die Löcher des Rahmens an dem Baugruppenrohr der Hinterräder ausgerichtet sind, die Schrauben mit dem mitgelieferten Inbusschlüssel wieder einschrauben. Die Schrauben müssen fest angezogen sein.

- Um den Sattel anzubringen zuerst die Klemme öffnen und den Federknopf unten an der Sattelstange drücken. Dann den Sattel nach unten schieben, bis er hörbar einrastet. Die Klemme schließen. Der Sattel ist in zwei Stufen höhenverstellbar (24.2 cm; 26.2 cm). Die Mindesteinschubtiefe ist an der Sattelstange mit „IIIIIIII mit MIN“ markiert und entspricht der Position des Federknopfs im oberen Rohrloch.
- Die Fußstütze an der Fußstützenstange nach oben schieben. Hierzu den Federknopf an der Seite der Fußstützenstange drücken. Die Fußstütze ist sicher eingerastet, sobald ein Klicken zu hören ist. Den Knopf unter der Fußstütze um 90 Grad drehen. Die Fußstütze muss nach vorn, nicht nach hinten zeigen. Dann ist sie richtig montiert. Achtung! Vor jedem Gebrauch ist zu prüfen, ob die Fußstütze sicher befestigt ist.
- Um die Lenkstange für die Eltern zu montieren, das obere Ende der Eltern-Lenkstange (schwarzer Griff) in den unteren Schaft stecken und den Federknopf drücken. Die Lenkstange ist auf zwei Höhen einstellbar (88 cm; 93 cm). Den Federknopf an den Löchern ausrichten; er muss hörbar einrasten, damit die Stange sicher befestigt ist. Um die Eltern-Lenkstange am Lernrad zu befestigen, den Schaft vorsichtig durch die Öffnung im Sattel und in das Loch am Rahmen des Lernrads schieben und den Federknopf drücken. Wenn ein Klick zu hören ist, ist die Stange sicher befestigt. Die Eltern-Lenkstange nach oben ziehen, um zu prüfen, ob er sicher befestigt ist.

Das Produkt vom Schiebemodus in den Lernradmodus mit zwei Hinterrädern umwandeln (A-B) (Lernrad):

- Den Federknopf an der Seite des Rohrs der Lernrad-Rahmenstange drücken, um die Eltern-Lenkstange zu entfernen.
- Die Fußstütze abnehmen; dazu den Knopf um 90 Grad drehen, dann den Federknopf links an der Fußstützenstange drücken.

Vom Lernradmodus mit zwei Hinterrädern in den Laufradmodus mit einem Hinterrad von doppelter Breite umwandeln (B-C) (Laufradmodus):

- Die zwei Schrauben an den Hinterräder-Baugruppen mit dem mitgelieferten Inbusschlüssel lösen. Die Hinterräder vom Rahmen des Lernrads abziehen.
- Das breite Hinterrad auf den Fahrradrahmen stecken. Sobald es in der richtigen Position ist und die Schraublöcher des Rahmens an dem Rohr des breiten Hinterrads ausgerichtet sind, die Schrauben mit dem mitgelieferten Inbusschlüssel wieder anschrauben. Die Schrauben müssen fest angezogen sein.

Benutzung des Drehsystems (siehe Seite 3):

- Handsteuermodus entriegeln:** Den grauen Knopf herausziehen und um 45° nach rechts drehen, um das Lenker-Drehsystem aus der verriegelten Position zu aktivieren.
- Handsteuermodus deaktivieren:** Den grauen Knopf um 45° nach links drehen, um das Lenker-Drehsystem aus der entriegelten Position zu deaktivieren.
- Modus zum Lenken mit dem Körper entriegeln:** Den bunten Knopf herausziehen, um den Körper-Lenkmodus aus der verriegelten Position zu aktivieren.
- Modus zum Lenken mit dem Körper deaktivieren:** Den bunten Knopf nach innen drücken, um den Körper-Lenkmodus aus der entriegelten Position zu verriegeln.

Das Drehsystem verfügt dank der zwei Verriegelungssysteme über vier Betriebsarten:

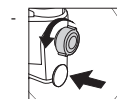

A) MODUS RICHTUNGSÄNDERUNG VERRIEGELT: Der graue Griff muss deaktiviert werden, um das Lenker-Drehsystem zu deaktivieren. Außerdem muss der bunte Knopf deaktiviert werden, um die Lenker-Lernfunktion zu verriegeln. In dieser Position kann das Produkt nur gerade vorwärts und rückwärts bewegt werden.

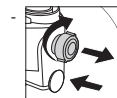

B) KLASSISCHER MANUELLER LENK-MODUS: Den grauen Knopf herausziehen und um 45° nach rechts drehen, um das Lenker-Drehsystem zu aktivieren. Der farbige Knopf muss in diesem Modus deaktiviert sein. In dieser Position kann das Produkt nach rechts und links gelenkt werden, indem der Lenker mit der Hand bewegt wird.

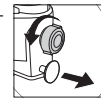

C) MODUS ZUM LENKEN MIT DEM KÖRPER: Der graue Knopf muss deaktiviert werden, um das Lenker-Drehsystem zu verriegeln. Der Modus zum Lenken mit dem Körper muss durch Herausziehen des farbigen Knopfs aktiviert werden. In dieser Position kann das Produkt gelenkt werden, indem sich das Kind in die Richtung lehnt (links oder rechts), in die es fahren möchte.

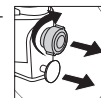

D) MODUS ZUM LENKEN MIT DEM KÖRPER UND HANDSTEUERMODUS: Den grauen Knopf herausziehen und um 45° nach rechts drehen, um das Lenker-Drehsystem zu aktivieren. Den bunten Knopf ebenfalls herausziehen, um die Funktion „Lenken mit dem Körper“ zu aktivieren. In dieser Position kann die Drehrichtung des Lenk- und Lenker-Systems sowohl manuell als auch durch Lehnen des Körpers in die gewünschte Richtung gesteuert werden.

ACHTUNG! Vor dem Gebrauch des Produkts ist sicherzustellen, dass das Lenker-Drehsystem (grauer Knopf) und das Lenksystem sicher im richtigen Modus verriegelt sind.

Allgemeine Gebrauchsanweisung

- Vor Gebrauch kontrollieren, dass das Produkt korrekt montiert wurde. Alle Verbindungsteile kontrollieren: Eltern-Lenkstange, Fußstütze, Sattel, Lenker müssen korrekt eingestellt, die Arretierungen sicher arretiert sein. Das Produkt auf potenziell gefährliche Teile oder Zustände kontrollieren, bevor das Kind losfährt.
- Kinder sind während der Fahrt von Erwachsenen zu beaufsichtigen. Insbesondere sollen Kinder über sicheres Fahren belehrt werden.
- Nicht auf öffentlichen Straßen verwenden; Beispiele für sichere Fahrbereiche: Auf ebenen, nicht geschotterten Flächen verwenden (Spielplatz, öffentliche Plätze)
- Das Produkt nicht in der Nähe von Treppen anhängen, auf Straßen oder nassen Flächen verwenden.
- Je mobiler das Kind wird, desto gefährlicher kann die Verwendung werden. In der Wohnung darauf achten, dass Bilder und Spiegel entfernt werden, die zu niedrig hängen und brechen können, ebenso alle Gegenstände, die

herunterfallen können, wenn sie angefahren werden. Auch Tischkanten können gefährlich werden.

- Es kann immer nur jeweils ein Kind auf dem Produkt fahren.
- Das Kind muss bei Gebrauch des Produkts geeignete Kleidung und Schuhe tragen.
- Darauf achten, dass das Kind während der Fahrt beide Hände am Lenker hat.
- Das Kind darf während der Fahrt nichts tragen, was die Sicht oder das Gehör beeinträchtigt oder die Funktion des Produkts behindert.
- Das Produkt ist mit Vorsicht zu verwenden; es erfordert Geschick, um Stürze und Zusammenstöße zu vermeiden, bei denen der Nutzer oder Dritte verletzt werden können.
- Achtung! Es sollte Schutzausrüstung getragen werden. Nicht im Straßenverkehr verwenden. Immer eine Sicherheitsausrüstung tragen (Helm, Ellbogen- und Knieschützer, Handschuhe).
- Achtung! Dieses Spielzeug hat keine Bremse.
- Wenn sowohl das Lenker-Drehsystem als auch das Lenksystem aktiviert sind, müssen die Fußstütze und die Eltern-Lenkstange entfernt werden.

Mitfahrmodus:

Die Lenkstange für die Eltern dient dazu, das Kind während der Fahrt zu begleiten. Hierzu die Fußstütze montieren und die Füße des Kindes auf die Fußstütze stellen. Der Erwachsene schiebt das Rad mit der Eltern-Lenkstange, um das Produkt zu steuern.

Im Schiebemodus stehen nur zwei Dreh- und Lenkmöglichkeiten zur Verfügung:

1. Das Lenker-Drehsystem ist verriegelt (grauer Knopf) und das Lenksystem ist verriegelt (bunter Knopf), um nur geradeaus zu fahren.
2. Das Lenker-Drehsystem ist verriegelt (grauer Knopf) und das Lenksystem ist aktiviert (bunter Knopf), um nach rechts und links abzubiegen, während das Kind auf dem Sattel sitzt.

Achtung! Den Knopf des Lenker-Drehsystems nicht im Schiebemodus entriegeln, sonst verlieren die Eltern die Kontrolle über das Drehsystem.

- Wenn das Kind nach links abbiegt, der Elternteil aber nach rechts abbiegen oder geradeaus fahren möchte.

- Wenn das Kind nicht selbst handelt, das Lernrad jedoch über eine Bodenwelle fährt, dreht sich der Lenker automatisch nach links oder rechts. Die T-Stange lässt sich dann nur schwer wieder geraderichten.
- Wenn das Kind schnell nach links oder rechts abbiegt, wird die Geschwindigkeit plötzlich reduziert oder das Rad abrupt gestoppt; das Kind kann hinfallen.

Lernrad-Modus und Laufrad-Modus:

Erste Versuche:

Es gibt keinen Grund für lange Erklärungen, lassen Sie das Kind einfach versuchen und sehen Sie, wie weit es kommt. Kinder lernen schnell. Das können Sie unterstützen, indem Sie sie machen lassen. Normalerweise finden sie schnell heraus, wie das Produkt bewegt und gesteuert werden kann. Achten Sie darauf, dass Ihr Kind wirklich auf dem Sattel sitzt und nicht auf dem Rahmen.

Rollen:

• Lernrad:

Mit linkem und rechtem Fuß gleichzeitig vorwärts vom Boden abstoßen. Je geschmeidiger die Füße von den Zehen bis zur Ferse abrollen, desto leichter und schneller fährt Ihr Kind.

• Laufrad:

Abwechselnd mit linkem und rechtem Fuß vorwärts vom Boden abstoßen. Je geschmeidiger die Füße von den Zehen bis zur Ferse abrollen, desto leichter und schneller fährt Ihr Kind.

Bremsen:

Das Produkt kann mit den Füßen gebremst werden. Das Kind kann die Bewegung stoppen, indem es stehen bleibt. Bitte darauf achten, dass das Kind aus jeder Laufgeschwindigkeit heraus anhalten kann und geeignete Schuhe trägt.

Bedienung des hinteren Rotationssystems:

Das hintere Rotationssystem arbeitet selbstständig, wenn die Lenken-Lernfunktion aktiviert ist (Lernrad- und Laufradmodus), damit alle Räder des Produkts auf der Straße bleiben, wenn das Kind das Produkt benutzt.

ACHTUNG! Vor dem Gebrauch sicherstellen, dass das hintere Rotationssystem funktioniert. Zum Überprüfen einfach die Hinterrad-Baugruppe mit der Hand nach links und rechts drehen. Das hintere

Rotationssystem wird deaktiviert, wenn die Eltern-Lenkstange für den Schiebemodus in den Rahmen gesteckt wird.

Wartung und Sicherheit:

- Sicherheitskontrollen: Das Produkt regelmäßig kontrollieren, um lockere oder verrutschte Elemente zu erkennen, insbesondere Räder, Sattel und Lenker.
- Regelmäßige Reinigung kann die Lebensdauer verlängern. Das Produkt mit einem trockenen Tuch abwischen, wenn es schmutzig ist.
- Regelmäßig auf Abrieb und Risse kontrollieren.
- Regelmäßig kontrollieren, dass keine Teile beschädigt sind. Falls Beschädigungen entdeckt werden, das Produkt nicht mehr verwenden.
- Regelmäßige Kontrollen können Unfälle verhindern.

Weitere Informationen

Für Fragen oder Auskünfte kontaktieren Sie uns bitte unter: contact@globber.com

GARANTIE

Der Hersteller sichert zu, dass das Produkt für die Dauer von 2 Jahre ab Kaufdatum frei von Produktionsfehlern ist. Diese beschränkte Garantie gilt nicht für normale Abnutzung, Reifen, Rohre, Kabel oder jegliche Beschädigungen, Defekte und Verluste, die durch falschen Zusammenbau, falsche Wartung oder falsche Lagerung entstanden sind.

Die Garantie erlischt, wenn das Produkt jemals:

- anderweitig als zur Freizeitbeschäftigung oder als Beförderungsmittel verwendet wird;
- in irgendeiner Weise modifiziert wird;
- vermietet wird.

Der Hersteller haftet nicht für zufällige oder nachfolgende Verluste und Schäden, die beim direkten oder indirekten Umgang mit dem Produkt entstehen.

Globber gewährt keine erweiterte Garantie. Wenn Sie eine erweiterte Garantie erworben haben, muss diese bei dem Geschäft geltend gemacht werden, wo sie erworben worden ist.

Bewahren Sie bitte bei Ihren Unterlagen Ihren originalen Kassenbeleg zusammen mit dieser Bedienungsanleitung auf und notieren Sie die Produktname, die unten steht.

Ersatzteile

Um Ersatzteile für dieses Produkt bestellen zu können, besuchen Sie bitte unsere Webseite: www.globber.com

Conserve las instrucciones para futuras consultas.**NF-EN-71**

Advertencia. Conviene utilizar equipo de protección. No utilizar en lugares con tráfico.

Por favor, léase las instrucciones detenidamente antes de montar y usar este producto. Guarde este manual de instrucciones para futuras consultas.

Tenga cuidado al desembalar y montar el producto.

Este producto debe ser montado por un adulto responsable.

Quite todos los materiales que no sean necesarios para jugar antes de darle el producto a su hijo.

¡Advertencia! No apoye el pie o se suba a la parte posterior del cuadro, ya que hará volcar el producto.

¡Advertencia! No debe ser utilizado por niños mayores de 36 meses.

Resistencia insuficiente.

¡Advertencia! Asegúrese de que los pies de los niños puedan tocar el suelo sin problemas antes de rodar.

No lo utilice cuando llueva o en terrenos mojados.

Cómo montar la BICI DE APRENDIZAJE 3 EN 1 (modo de paseo)**(consulte la página 4):**

1. Tire de la perilla (color gris) y gírela 45 grados hacia la derecha hasta escuchar un clic.
2. Saque la tapa protectora negra del telescopio de las ruedas delanteras, coloque el cuadro sobre el telescopio de las ruedas delanteras y luego gire la perilla (color gris) 45 grados hacia la izquierda para asegurar bien el cuadro.
3. Desatornille el tornillo hexagonal inferior ubicado en la parte delantera del manillar. Inserte la potencia del manillar en el telescopio de las ruedas delanteras. Introduzca la potencia del manillar y alinee el orificio del tornillo hexagonal del manillar con el telescopio de las ruedas delanteras. Asegúrese de que el manillar esté colocado en la sentido correcto [ver imagen 3] y vuelva a apretar el tornillo con la llave Allen incluida en el paquete. Levante el manillar para asegurarse de que está bien fijado.
4. Para instalar las ruedas traseras, desatornille los 2 tornillos del conjunto de las ruedas traseras con la llave Allen incluida en el paquete. A continuación, inserte el conjunto de las ruedas traseras en el cuadro de la bicicleta de aprendizaje. Una vez que esté en la posición correcta, con los orificios del cuadro y el tubo del conjunto de las ruedas traseras alineados,

vuelva a atornillar los tornillos con la llave Allen incluida en el paquete y asegúrese de que estén bien apretados.

5. Para insertar el sillín, debe abrir el cierre rápido y presionar el botón de bloqueo inferior de la tija del sillín. A continuación, empuje el sillín hacia dentro hasta escuchar un clic. Cierre el cierre rápido. El sillín dispone de 2 ajustes de altura (24.2 cm; 26.2 cm). El nivel mínimo de inserción de la tija del sillín se indica con la marca «MIN IIIIIIIII» en la tija del sillín y corresponde a la posición del botón de resorte en el orificio superior del tubo.
6. Coja el reposapiés e insértelo a la tija del sillín por abajo. Debe presionar el botón con resorte en el costado de la tija del reposapiés. El reposapiés quedará asegurado una vez que se escuche un clic y gire la perilla debajo del reposapiés 90 grados. En la posición correcta, el reposapiés debe mirar hacia delante, no hacia atrás.
¡Advertencia! Compruebe que el reposapiés está asegurado antes de cada uso.
7. Para montar el mango parental, coja la parte superior donde se encuentra el asa negra, e insértela en el tubo inferior presionando el botón de resorte. El mango parental dispone de 2 alturas (88 cm; 93 cm). Asegúrese de alinear el botón con resorte con el agujero (espere a escuchar un clic para garantizar que el mango quede bien asegurado en su sitio). Para asegurar el mango parental a la bicicleta de aprendizaje, inserte con cuidado el eje en el cuadro de la bicicleta de aprendizaje a través del orificio del sillín presionando el botón con resorte. Una vez que se escuche el clic, el eje estará asegurado. Levante mango parental para asegurarse de que esté bien fijado.

Cambie del modo de paseo al modo de aprendizaje con dos ruedas traseras (AB) (bicicleta de aprendizaje):

1. Presione el botón con resorte ubicado en el costado del tubo del cuadro de la bicicleta de aprendizaje para quitar el mango parental.
2. Quite el reposapiés girando la perilla 90 grados y pulse el botón con resorte del lado izquierdo de la tija del sillín.

Cambie del modo de bicicleta de aprendizaje con dos ruedas traseras al modo de paseo con un conjunto de rueda trasera de doble ancho (B-C) (modo de paseo):

1. Desatornille los 2 tornillos del conjunto de las ruedas traseras con la llave

Allen incluida en el paquete. Retire el conjunto de las ruedas traseras del cuadro de la bicicleta de aprendizaje.

2. Inserte el conjunto de la rueda trasera de doble ancho en el cuadro de la bicicleta de aprendizaje. Una vez que esté en la posición correcta, con los orificios de los tornillos del cuadro y el tubo del conjunto de las ruedas traseras de doble ancho alineados, vuelva a apretar los tornillos con la llave Allen incluida en el paquete y asegúrese de que estén bien apretados.

Cómo usar el sistema de giro (ver página 3):

- **Modo de viraje manual desbloqueado:** tire y gire de la perilla gris 45° hacia la derecha para desbloquear el sistema de giro del manillar desde la posición de bloqueo.
- **Modo de viraje manual bloqueado:** gire de la perilla gris 45° hacia la izquierda para bloquear el sistema de giro del manillar desde la posición de desbloqueo.
- **Modo de viraje por inclinación desbloqueado:** tire del botón de color hacia fuera para habilitar la función de viraje por inclinación desde la posición de bloqueo.
- **Modo de viraje por inclinación bloqueado:** desde la posición de desbloqueo, empuje el botón rojo a la posición de bloqueo de la función de viraje por inclinación.

El sistema de giro viene con 4 modos de funcionamiento, gracias a sus 2 sistemas de bloqueo:

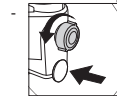

A) MODO DE DIRECCIÓN BLOQUEADA: Tanto la perilla gris del sistema de viraje por inclinación como el botón rojo de la función de viraje por inclinación tienen que estar en la posición de bloqueo. Cuando está en esta posición, el producto solo puede avanzar o retroceder en línea recta.

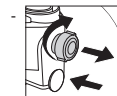

B) MODO DE VIRAJE MANUAL CLÁSICO: La perilla gris debe moverse a la posición de desbloqueo tirando y girando de ella 45° hacia la derecha para habilitar el sistema de giro del manillar. En este modo, el botón de color debe permanecer en la posición de bloqueo. Cuando está en esta posición, el producto puede virarse manualmente con el manillar.



C) MODO DE VIRAJE POR INCLINACIÓN: La perilla gris debe estar en la posición de bloqueo para bloquear el sistema de giro del manillar. El botón de color debe moverse a la posición de desbloqueo tirando de él hacia fuera para desbloquear la función de viraje por inclinación. Cuando está en esta posición, el producto puede virarse inclinándose en la dirección (izquierda o derecha) hacia la que quiera ir el niño.

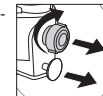

D) MODO DE VIRAJE MANUAL Y POR INCLINACIÓN: La perilla gris debe moverse a la posición de desbloqueo tirando y girando de ella 45° hacia la derecha para desbloquear el sistema de giro del manillar, y el botón de color también debe moverse a la posición de desbloqueo tirando de él para activar la función de viraje por inclinación. Cuando están en esta posición, el producto puede virarse tanto manualmente como por inclinación para controlar el viraje y el giro del manillar.

¡ADVERTENCIA! Asegúrese de que el sistema de giro del manillar (perilla gris) y el sistema de dirección estén bien posicionados en el modo correcto antes de usar el producto.

Instrucciones de uso generales

- Antes de usar el producto, asegúrese de que haya sido ensamblado correctamente. Verifique todos los elementos de conexión: el mango parental, el reposapiés, el sillín y el manillar deben estar correctamente montados. Asimismo, asegúrese de que los mecanismos de bloqueo estén bien bloqueados. Antes de que se monte el niño, revise el producto en busca de alguna pieza o condición que pueda ser potencialmente peligrosa..
- Los niños deben ser supervisados por un adulto cuando utilicen este producto. No se olvide de instruir a sus hijos acerca de cómo pasear en bicicleta con seguridad.
- No lo utilice en carreteras públicas. Ejemplos de lugares seguros para pasear en bicicleta: Se puede usar en áreas llanas y sin gravilla (plaza pública, áreas de juego).

- No utilice este producto cerca de escaleras, ni en pendientes, carreteras o superficies mojadas.
- A medida que el niño crezca y aumente su movilidad, también estará expuesto a más situaciones potencialmente peligrosas. En el hogar, asegúrese de retirar los cuadros o espejos colgados a poca altura que pudieran romperse, así como cualquier objeto que pudiera caerse en caso de impacto. Las esquinas de las mesas también son peligrosas.
- No deje que se monte más de una persona a la vez en el producto.
- Asegúrese de que su hijo utiliza una ropa y un calzado apropiados cuando utilice el producto.
- Asegúrese de que el usuario agarra el manillar con ambas manos para garantizar un control adecuado.
- No deje que el usuario lleve puesta alguna cosa que obstaculice la visión o la audición, o que afecte el funcionamiento del producto.
- El producto debe utilizarse con precaución, dado que se requiere cierto nivel de destreza para evitar lesiones al usuario o a terceros debido a caídas o colisiones.
- ¡Advertencia! Se debe utilizar un equipo de protección. No se debe utilizar en lugares con tráfico. Utilice siempre un equipamiento de seguridad (casco, coderas, rodilleras, guantes).
- ¡Advertencia! Este juguete no tiene freno.
- Cuando se activan tanto el sistema de giro del manillar como el sistema de dirección, es necesario quitar el reposapiés y el mango parental.

Modo paseo:

El mango parental puede utilizarse para acompañar a los niños cuando utilizan la unidad. Con el reposapiés instalado, coloque los pies del niño en el reposapiés y controle el producto mediante el mango parental.

En el modo de paseo, solo hay 2 opciones de giro y dirección disponibles:

1. Sistema de giro del manillar bloqueado (perilla gris) + sistema de dirección bloqueado (botón de color) para ir solo en línea recta.
2. Sistema de giro del manillar bloqueado (pomo gris) + sistema de dirección activado (botón de color) para girar a derecha e izquierda mientras el niño va sentado en el sillín.

¡Advertencia! No desbloquee la perilla del sistema de giro del manillar en el modo de paseo para que los padres mantengan el control del sistema de giro.

- Si el niño gira a la izquierda pero el padre quiere girar a la derecha o seguir recto.
- Si el niño no realiza ninguna acción, pero la bicicleta de aprendizaje pasa por encima de un bache, el manillar girará a la izquierda o derecha automáticamente y será difícil que vuelva al medio.
- Si el niño gira hacia la izquierda o hacia la derecha rápidamente, el niño podría caerse al reducirse la velocidad repentinamente o detenerse abruptamente.

Modo de bicicleta de aprendizaje y modo de paseo:

Primeros intentos:

No hace falta dar largas explicaciones. Basta con dejar que el niño lo intente y ver lo que hace con la bicicleta. Los niños aprenden de manera innata, y usted refuerza esta capacidad dejándoles probar por sí mismos. Normalmente, descubren con bastante rapidez cómo se puede mover y dirigir el aparato. Asegúrese de que su hijo se sienta en el sillín y no en el cuadro.

Rodar:

- **Bicicleta de aprendizaje:**
Empuje hacia delante con los pies izquierdo y derecho en el suelo al mismo tiempo. Cuanto más suavemente se muevan los pies desde los dedos hasta el talón, más fácil y rápido irá su hijo.

• Bicicleta de paseo:

Empuje hacia adelante con el pie izquierdo o derecho en el suelo alternativamente. Cuanto más suavemente se muevan los pies desde los dedos hasta el talón, más fácil y rápido irá su hijo.

Frenado:

El producto se puede detener con los pies. El niño puede detenerse con tan sólo dejar de correr o andar. Asegúrese de que su hijo siempre pueda detenerse a la velocidad a la que se desplace y que lleve unos zapatos apropiados.

Cómo usar el sistema giratorio trasero:

El sistema giratorio trasero funcionará por sí solo cuando se active la función de viraje por inclinación (modos de bicicleta de aprendizaje y paseo) para que el producto mantenga todas las ruedas en el pavimento cuando el niño lo esté usando.

¡ADVERTENCIA! Asegúrese de que el sistema giratorio trasero esté funcionando antes de usarlo. Para comprobarlo, intente girar el conjunto de las ruedas traseras hacia la izquierda y hacia la derecha con la mano. El sistema giratorio trasero se desactiva al insertar el mango parental en el cuadro durante el modo de paseo.

Mantenimiento y seguridad:

- Revisiones de seguridad: compruebe periódicamente que no haya elementos aflojados o dislocados en el producto; sobre todo en las ruedas, las ruedas, el sillín y el manillar.
- Una limpieza periódica alargará la vida útil del producto. Limpie el producto con un paño seco si está sucio.
- Revise regularmente el producto en busca de abrasiones o desgajes.
- Compruebe regularmente que no haya piezas rotas o dañadas y, de haber alguna, deje de utilizar el producto.
- Las revisiones periódicas pueden prevenir los accidentes.

Información adicional

Si tiene dudas o preguntas, consúltenos en: contact@globber.com

GARANTÍA

El fabricante garantiza que este producto está libre de defectos de fabricación por un periodo de 2 años a partir de la fecha de compra. La garantía limitada no cubre el desgaste normal, neumático, tubo o cables, o cualquier daño, fallo o pérdida causados por un montaje, mantenimiento o almacenamiento incorrectos.

La garantía limitada quedará anulada en caso de que este producto

- sea utilizado para fines que no sean recreativos o como transporte;
- sea modificado en modo alguno;
- sea alquilado

El fabricante no se responsabiliza por pérdidas o daños incidentales o consecuentes directa o indirectamente del uso de este producto.

Globber no ofrece extensión de garantía. Si ha comprado una extensión de garantía, deberá ser respetada por el comercio donde se adquirió.

Guarde el recibo de compra original con este manual y anote el nombre del producto abajo.

Piezas de repuesto

Para pedir piezas de repuesto para este producto, visite nuestra página web: www.globber.com

Conservare le istruzioni per riferimento futuro NF-EN-71

Avvertenza. Si raccomanda di indossare un dispositivo di protezione. Non usare nel traffico.

Leggere attentamente le istruzioni prima di assemblare e utilizzare il prodotto. Conservare le istruzioni per riferimento futuro.

Prestare attenzione durante il disimballaggio e l'assemblaggio del prodotto.

Questo prodotto deve essere assemblato da un adulto responsabile.

Rimuovere tutte le parti non necessarie al gioco prima di consegnare il prodotto al bambino.

Avvertenza! Non salire sulla parte posteriore del telaio per evitare il ribaltamento del prodotto.

Avvertenza! Il prodotto non deve essere utilizzato da bambini di età superiore a 36 mesi perché la struttura non è sufficientemente robusta.

Avvertenza! Prima dell'uso del prodotto, assicurarsi che il bambino tocchi il pavimento con i piedi.

Non usare il prodotto con la pioggia o su superfici bagnate.

Assemblaggio della BICICLETTA DI APPRENDIMENTO 3 in 1 in modalità Passeggino (pagina 4)

1. Tirare la manopola (di colore grigio) verso l'esterno e ruotarla di 45 gradi verso destra fino a udire un clic.
2. Rimuovere il cappuccio protettivo nero dal tubo della ruota anteriore, infilare il telaio nel tubo della ruota anteriore, quindi ruotare la manopola (di colore grigio) di 45 gradi verso sinistra per fissare il telaio.
3. Svitare la vite a testa esagonale situata sulla parte anteriore del manubrio. Inserire il tubo del manubrio nel tubo della ruota anteriore; spingere il tubo del manubrio verso il basso e allineare il foro per vite esagonale sul manubrio con il tubo della ruota anteriore. Assicurarsi che il manubrio sia orientato correttamente [fig. 3] e serrare la vite con la chiave esagonale inclusa. Tirare il manubrio verso l'alto per assicurarsi che sia fissato saldamente.
4. Per installare le ruote posteriori, svitare le 2 viti sul gruppo ruote posteriori con la chiave esagonale inclusa, quindi inserire il gruppo ruote posteriori nel telaio. Quando il gruppo è nella posizione corretta, ovvero quando i fori

sul telaio sono allineati con i fori sul gruppo ruote posteriori, avvitare le viti con la chiave esagonale inclusa e assicurarsi che siano salde.

5. Per inserire il sellino, aprire il morsetto e premere il pulsante a molla situato sul tubo del sellino. Quindi spingere il sellino verso il basso fino a udire un clic. Chiudere il morsetto. L'altezza del sellino è regolabile su 2 livelli: 24.2 cm e 26.2 cm. Il livello minimo di inserimento del tubo del sellino è indicato dalla scritta "IIIIIIII with MIN" sul tubo del sellino, e corrisponde alla posizione del pulsante a molla nel foro del tubo superiore.
6. Prendere il poggiatesta e inserirlo nel tubo del poggiatesta. Premere il pulsante a molla situato a lato del tubo del poggiatesta; il poggiatesta è fissato correttamente quando viene emesso un clic. Quindi ruotare la manopola sulla parte inferiore del poggiatesta di 90 gradi. Il poggiatesta deve essere rivolto in avanti, non all'indietro. Avvertenza! Assicurarsi che il poggiatesta sia fissato saldamente prima di ogni utilizzo.
7. Per assemblare l'impugnatura per adulti, inserire la parte superiore dell'impugnatura nel tubo inferiore premendo il pulsante a molla. L'altezza dell'impugnatura dell'adulto è regolabile su 2 livelli: 88 cm e 93 cm). Allineare il pulsante a molla con il foro; l'impugnatura è assemblata saldamente quando viene emesso un clic. Per fissare l'impugnatura dell'adulto sul telaio, infilare il tubo attraverso il foro sul sellino e il foro sul telaio premendo il pulsante a molla. L'impugnatura è fissata saldamente quando viene emesso un clic. Tirare l'impugnatura verso l'alto per assicurarsi che sia fissata saldamente.

Passaggio dalla modalità Passeggino alla modalità Triciclo senza pedali (A-B)

1. Rimuovere l'impugnatura dell'adulto premendo il pulsante a molla situato sul lato del tubo del telaio e sollevandola.
2. Rimuovere il poggiatesta ruotando la manopola di 90 gradi, quindi premere il pulsante a molla situato sul lato sinistro del tubo del poggiatesta.

Passaggio dalla modalità Triciclo senza pedali alla modalità Bicicletta senza pedali con ruota posteriore a doppia larghezza (B-C)

1. Svitare le 2 viti sul gruppo ruote posteriori con la chiave esagonale inclusa. Rimuovere il gruppo ruote posteriori dal telaio.

2. Inserire il gruppo ruota posteriore a doppia larghezza nel telaio. Quando il gruppo è nella posizione corretta, ovvero quando i fori sul telaio sono allineati con i fori sul gruppo ruota posteriore a doppia larghezza, avvitare le viti con la chiave esagonale inclusa e assicurarsi che siano salde.

Come azionare il sistema di rotazione (vedere pagina 3):

- **Sbloccaggio della sterzata tramite manubrio:** tirare la manopola grigia e ruotarla di 45° verso destra per sbloccare il sistema di sterzata tramite manubrio.
- **Bloccaggio della sterzata tramite manubrio:** ruotare la manopola grigia di 45° verso sinistra per bloccare il sistema di sterzata tramite manubrio.
- **Sbloccaggio della sterzata tramite inclinazione del corpo:** disabilitare il pulsante colorato per sbloccare la sterzata tramite inclinazione del corpo.
- **Bloccaggio della sterzata tramite inclinazione del corpo:** premere il pulsante colorato per bloccare la sterzata tramite inclinazione del corpo.

Il sistema di sterzo può essere utilizzato in 4 modalità, grazie ai suoi 2 dispositivi di regolazione.

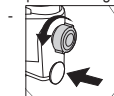

A) STERZO BLOCCATO: disabilitare la manopola grigia per bloccare il sistema di sterzo del manubrio e disabilitare il pulsante colorato per bloccare la sterzata tramite inclinazione del corpo. In questa modalità, il prodotto può avanzare e indietreggiare esclusivamente in linea retta.

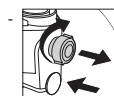

B) STERZATA TRAMITE MANUBRIO: abilitare la manopola grigia tirandola e ruotandola di 45° verso destra per sbloccare il sistema di sterzata tramite manubrio. Il pulsante colorato deve rimanere disabilitato. In questa modalità, il bambino può sterzare muovendo il manubrio con le mani.

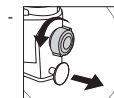

C) STERZATA TRAMITE INCLINAZIONE DEL CORPO: disabilitare la manopola grigia per bloccare il sistema di sterzata tramite manubrio. Abilitare il pulsante colorato tirandolo verso l'esterno per sbloccare la funzione di sterzata tramite inclinazione del corpo. In questa modalità, il bambino può sterzare inclinando il proprio corpo nella

direzione desiderata (destra o sinistra).

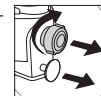

D) STERZATA TRAMITE MANUBRIO E INCLINAZIONE DEL CORPO: abilitare la manopola grigia tirandola e ruotandola di 45° verso destra per sbloccare il sistema di sterzata tramite manubrio. Abilitare il pulsante colorato tirandolo verso l'esterno per sbloccare la funzione di sterzata tramite inclinazione del corpo. In questa modalità, il

bambino può sterzare sia muovendo il manubrio che inclinando il proprio corpo.

AVVERTENZA! Assicurarsi che il sistema di rotazione del manubrio (manopola grigia) e il sistema sterzante siano bloccati saldamente nella modalità corretta prima di utilizzare il prodotto.

Istruzioni generali d'uso

- Prima dell'uso, verificare che il prodotto sia stato assemblato correttamente. Assicurarsi che l'impugnatura dell'adulto, il poggiatesta, il sedile e il manubrio siano fissati correttamente e che i dispositivi di regolazione siano bloccati saldamente. Ispezionare il prodotto prima di ogni utilizzo per assicurarsi che non presenti parti danneggiate o condizioni pericolose.
- I bambini devono essere supervisionati da un adulto durante l'uso del prodotto. Prestare particolare attenzione a insegnare al bambino come usare il prodotto in modo sicuro.
- Non usare il prodotto su strade pubbliche. Il prodotto deve essere usato su superfici piane e prive di ghiaia (parco giochi, piazze).
- Non usare il prodotto in prossimità di scale o superfici in pendenza, né su strade o superfici bagnate.
- La mobilità del bambino migliora con la crescita, aumentando i rischi potenziali. Negli ambienti domestici, assicurarsi di rimuovere cornici o specchi fragili appesi troppo in basso e qualsiasi oggetto che può cadere in caso di urto. Anche gli spigoli dei tavoli sono pericolosi.
- Il prodotto deve essere usato da un solo bambino alla volta.
- Assicurarsi che il bambino indossi indumenti e calzature appropriati durante l'uso del prodotto.
- Assicurarsi che il bambino mantenga entrambe le mani sul manubrio per il corretto controllo del prodotto.

- Il bambino non deve indossare alcun accessorio che possa limitarne la visibilità o l'udito, o che alteri il corretto funzionamento del prodotto.
- Il prodotto deve essere usato con attenzione perché è necessario un certo grado di abilità per evitare cadute o collisioni che possono causare infortuni all'utente o a terzi.
- Avvertenza! È necessario indossare attrezzatura di protezione. Non usare nel traffico. Indossare attrezzatura di protezione (casco, gomitiere, ginocchieri, guanti).
- Avvertenza! Questo prodotto non è dotato di freno.
- Quando sono attivati sia il sistema di rotazione del manubrio che quello sterzante è necessario rimuovere il poggipiedi e l'impugnatura dell'adulto.

Modalità Passeggino

L'impugnatura dell'adulto può essere usata per accompagnare il bambino durante l'uso. Il bambino può posizionare i piedi sul poggipiedi, e l'adulto può spingerlo e guidare il prodotto usando l'impugnatura.

In modalità Passeggino sono possibili solo 2 modalità di sterzata:

1. Se il sistema di rotazione del manubrio (manopola grigia) + il sistema sterzante (pulsante colorato) sono bloccati, il prodotto può andare solo dritto.
2. Se il sistema di rotazione del manubrio è bloccato (manopola grigia) e il sistema sterzante è attivato (pulsante colorato), si può girare a destra e a sinistra mentre il bambino è seduto sul seggiolino.

Avvertenza! Affinché l'adulto mantenga il controllo del sistema sterzante, non sbloccare la manopola del sistema di rotazione del manubrio in modalità Passeggino.

- Se il bambino ruota il manubrio verso sinistra ma l'adulto vuole andare verso destra o in linea retta.
- Se il bambino non intraprende nessuna azione, ma il triciclo passa sopra un dosso, il manubrio ruoterà automaticamente a sinistra o a destra e non ritornerà facilmente in posizione centrale.
- Se il bambino ruota il manubrio rapidamente verso destra o verso sinistra, il prodotto rallenterà o si fermerà improvvisamente, e il bambino potrebbe cadere.

Modalità Triciclo senza pedali e Bicicletta senza pedali

Primi utilizzi

Non è necessario fornire molte spiegazioni al bambino; è sufficiente lasciarlo sperimentare e supervisionarlo. I bambini imparano in fretta, migliorando le proprie abilità con il susseguirsi dei tentativi. Generalmente, i bambini scoprono presto come muovere e guidare il prodotto. Assicurarsi che il bambino si sieda sul sellino e non sul telaio.

Come avanzare

• Modalità Triciclo senza pedali

Spingersi puntando entrambi i piedi sul pavimento. Più il peso viene spostato in modo uniforme dalle punte al tallone, più veloce e facile sarà l'andatura.

• Modalità Bicicletta senza pedali

Spingersi puntando i piedi sul pavimento alternandoli. Più il peso viene spostato in modo uniforme dalle punte al tallone, più veloce e facile sarà l'andatura.

Come frenare

Il prodotto può essere arrestato con i piedi. Il bambino può fermare il movimento del prodotto smettendo di spingersi. Assicurarsi che il bambino sia sempre in grado di frenare e indossi calzature appropriate.

Funzionamento del sistema di stabilità

Il sistema di stabilità si attiva automaticamente quando il prodotto è in modalità Triciclo senza pedali e Bicicletta senza pedali (ovvero quando il bambino può sterzare inclinando il proprio corpo) affinché tutte le ruote del prodotto siano a contatto con il pavimento durante l'uso.

AVVERTENZA! Assicurarsi che il sistema di stabilità funzioni correttamente prima dell'uso. Per verificarne il funzionamento, tentare di ruotare il gruppo ruote posteriori verso destra e sinistra con la mano. Il sistema di stabilità non è attivo quando l'impugnatura dell'adulto è inserita nel telaio in modalità Passeggino.

Manutenzione e sicurezza

- Controlli di sicurezza: ispezionare periodicamente il prodotto per assicurarsi che nessun elemento (in particolare le ruote, il sellino e il manubrio) sia allentato o posizionato scorrettamente.
- La pulizia periodica del prodotto ne prolunga la durata di vita. Pulire il prodotto con un panno asciutto quando è sporco.
- Verificare periodicamente che i componenti del prodotto non siano usurati o assenti.
- Verificare periodicamente che nessun componente sia rotto o danneggiato; in caso contrario, interrompere l'uso del prodotto.
- Controlli regolari riducono il rischio di incidenti.

Informazioni aggiuntive

Per dubbi o domande, siamo a vostra disposizione all'indirizzo: contact@globber.com

GARANZIA

Il costruttore garantisce questo prodotto contro difetti di fabbricazione per un periodo di 2 anni dalla data di acquisto. Questa garanzia limitata non copre la normale usura, gomme, tubi o cavi e qualsiasi danno, malfunzionamento o perdita dovuti ad assemblaggio, manutenzione o stoccaggio scorretti. Questa garanzia limitata non è valida se il prodotto:

- è stato utilizzato per scopi non ricreativi o diversi dal trasporto;
- è stato modificato in qualsiasi modo;
- è stato affittato.

Il costruttore declina ogni responsabilità per perdite o danni incidentali o consequenziali dovuti direttamente o indirettamente all'uso del prodotto. Globber non offre una garanzia estesa. Se è stata acquistata un'estensione della garanzia, rivolgersi al negozio presso cui è stata acquistata. Conservare la prova di acquisto originale insieme a questo manuale e copiare il nome del prodotto di seguito.

Parti di ricambio

Per ordinare parti di ricambio per questo prodotto, visitare il nostro sito web: www.globber.com

Bewaar deze handleiding voor toekomstige raadpleging.

NF-EN-71

Waarschuwing. Beschermingsmiddelen dragen. Niet gebruiken in het verkeer.

Lees de instructies aandachtig door voordat u het product in elkaar zet en gebruikt. Bewaar de gebruikershandleiding voor toekomstige raadpleging.

Wees voorzichtig tijdens het uitpakken en in elkaar zetten van het product.

Dit product moet door een verantwoordelijke volwassene in elkaar worden gezet.

Verwijder alle onderdelen die voor het spelen niet nodig zijn voordat u het product aan uw kind geeft.

Waarschuwing! Stap of sta niet op de achterkant van het frame om het kantelen van het product te vermijden.

Waarschuwing! Niet geschikt voor gebruik door kinderen ouder dan 36 maanden. Niet stevig genoeg.

Waarschuwing! Zorg ervoor dat de voeten van kinderen de grond vrij kunnen raken voordat ze gaan rijden.

Gebruik dit product niet op natte dagen of op een natte ondergrond.

Gebruik dit product niet op natte dagen of op een natte ondergrond.

Gebruik dit product niet op natte dagen of op een natte ondergrond.

Gebruik dit product niet op natte dagen of op een natte ondergrond.

Gebruik dit product niet op natte dagen of op een natte ondergrond.

Gebruik dit product niet op natte dagen of op een natte ondergrond.

Gebruik dit product niet op natte dagen of op een natte ondergrond.

Gebruik dit product niet op natte dagen of op een natte ondergrond.

Gebruik dit product niet op natte dagen of op een natte ondergrond.

Gebruik dit product niet op natte dagen of op een natte ondergrond.

Gebruik dit product niet op natte dagen of op een natte ondergrond.

Gebruik dit product niet op natte dagen of op een natte ondergrond.

Gebruik dit product niet op natte dagen of op een natte ondergrond.

Gebruik dit product niet op natte dagen of op een natte ondergrond.

Gebruik dit product niet op natte dagen of op een natte ondergrond.

Gebruik dit product niet op natte dagen of op een natte ondergrond.

Gebruik dit product niet op natte dagen of op een natte ondergrond.

Gebruik dit product niet op natte dagen of op een natte ondergrond.

Gebruik dit product niet op natte dagen of op een natte ondergrond.

Gebruik dit product niet op natte dagen of op een natte ondergrond.

Gebruik dit product niet op natte dagen of op een natte ondergrond.

Gebruik dit product niet op natte dagen of op een natte ondergrond.

Gebruik dit product niet op natte dagen of op een natte ondergrond.

Gebruik dit product niet op natte dagen of op een natte ondergrond.

Gebruik dit product niet op natte dagen of op een natte ondergrond.

Gebruik dit product niet op natte dagen of op een natte ondergrond.

Gebruik dit product niet op natte dagen of op een natte ondergrond.

Gebruik dit product niet op natte dagen of op een natte ondergrond.

5. Om het zadel aan te brengen, open de klem en druk dan op de onderste veerknop op de zadelstang. Duw het zadel vervolgens omlaag totdat een klik wordt gehoord. Sluit de klem. Het zadel kan op 2 verschillende hoogtes worden ingesteld (24.2 cm; 26.2 cm). Het minimale inbrengniveau van de zadelpen wordt aangegeven door de 'IIIIIIIIII' met MIN'-markering op de zadelpen en komt overeen met de positie van de veerknop in het bovenste buisgat.

6. Neem de voetsteun en schuif het over de voetsteunstang omhoog. U moet de veerknop aan de zijkant van de voetsteunsteel indrukken. De voetsteun zit vast zodra u een klik hoort en draai de knop onder de voetsteun tot 90 graden. De voetsteun is juist aangebracht wanneer deze naar voren, en niet naar achteren, is gericht.

7. Om de ouderhandgreep in elkaar te zetten, neem het bovenste deel van de ouderhandgreep, deze met het zwarte handvat, en breng het in de onderste stang aan door op de veerknop te drukken. De ouderhandgreep kan op 2 verschillende hoogtes worden ingesteld (88cm; 93cm). Breng de veerknop op één lijn met het gat. U hoort een klik wanneer de handgreep stevig vastzit. Om de ouderhandgreep aan de leerfiets te bevestigen, plaats de schacht voorzichtig door het zadelgat en in het gat op het frame van de leerfiets door op de veerknop te drukken. De paal zit stevig vast wanneer een klik wordt gehoord. Trek de ouderhandgreep omhoog om te controleren of deze goed vastzit.

8. Om de achterwielen te monteren, draai de 2 schroeven op het samenstel van de achterwielen los met de inbussleutel die zich in de verpakking bevindt en zorg ervoor dat ze stevig vastzitten.

9. Om de achterwielen te monteren, draai de 2 schroeven op het samenstel van de achterwielen los met de inbussleutel die zich in de verpakking bevindt en zorg ervoor dat ze stevig vastzitten.

10. Om de achterwielen te monteren, draai de 2 schroeven op het samenstel van de achterwielen los met de inbussleutel die zich in de verpakking bevindt en zorg ervoor dat ze stevig vastzitten.

11. Om de achterwielen te monteren, draai de 2 schroeven op het samenstel van de achterwielen los met de inbussleutel die zich in de verpakking bevindt en zorg ervoor dat ze stevig vastzitten.

12. Om de achterwielen te monteren, draai de 2 schroeven op het samenstel van de achterwielen los met de inbussleutel die zich in de verpakking bevindt en zorg ervoor dat ze stevig vastzitten.

13. Om de achterwielen te monteren, draai de 2 schroeven op het samenstel van de achterwielen los met de inbussleutel die zich in de verpakking bevindt en zorg ervoor dat ze stevig vastzitten.

14. Om de achterwielen te monteren, draai de 2 schroeven op het samenstel van de achterwielen los met de inbussleutel die zich in de verpakking bevindt en zorg ervoor dat ze stevig vastzitten.

15. Om de achterwielen te monteren, draai de 2 schroeven op het samenstel van de achterwielen los met de inbussleutel die zich in de verpakking bevindt en zorg ervoor dat ze stevig vastzitten.

16. Om de achterwielen te monteren, draai de 2 schroeven op het samenstel van de achterwielen los met de inbussleutel die zich in de verpakking bevindt en zorg ervoor dat ze stevig vastzitten.

17. Om de achterwielen te monteren, draai de 2 schroeven op het samenstel van de achterwielen los met de inbussleutel die zich in de verpakking bevindt en zorg ervoor dat ze stevig vastzitten.

18. Om de achterwielen te monteren, draai de 2 schroeven op het samenstel van de achterwielen los met de inbussleutel die zich in de verpakking bevindt en zorg ervoor dat ze stevig vastzitten.

19. Om de achterwielen te monteren, draai de 2 schroeven op het samenstel van de achterwielen los met de inbussleutel die zich in de verpakking bevindt en zorg ervoor dat ze stevig vastzitten.

20. Om de achterwielen te monteren, draai de 2 schroeven op het samenstel van de achterwielen los met de inbussleutel die zich in de verpakking bevindt en zorg ervoor dat ze stevig vastzitten.

Transformeren van Rijmodus naar Leerfietsmodus met twee achterwielen (A-B) (leerfiets):

1. Druk op de veerknop aan de zijkant van de buis van de framebalk van de leerfiets om de ouderhandgreep te verwijderen.

2. Verwijder de voetsteun door de knop 90 graden te draaien. Druk vervolgens op de veerknop aan de linkerkant van de voetsteunstang.

3. Om de achterwielen te monteren, draai de 2 schroeven op het samenstel van de achterwielen los met de inbussleutel die zich in de verpakking bevindt en zorg ervoor dat ze stevig vastzitten.

4. Om de achterwielen te monteren, draai de 2 schroeven op het samenstel van de achterwielen los met de inbussleutel die zich in de verpakking bevindt en zorg ervoor dat ze stevig vastzitten.

5. Om de achterwielen te monteren, draai de 2 schroeven op het samenstel van de achterwielen los met de inbussleutel die zich in de verpakking bevindt en zorg ervoor dat ze stevig vastzitten.

Transformeer van de leerfietsmodus met twee achterwielen naar de loopfietsmodus met een achterwiel met dubbele breedte (B-C) (loopfietsmodus):

1. Draai de 2 schroeven op de achterwielen los met de inbussleutel die zich in de verpakking bevindt. Trek het samenstel van de achterwielen los van het frame van de leerfiets.

2. Breng het achterwiel met dubbele breedte aan op het frame van de leerfiets. Zodra het achterwiel zich in de juiste positie bevindt, met de schroefgaten van het frame en de buis van het achterwiel met dubbele breedte op één lijn, draai de schroeven opnieuw vast met de inbussleutel die zich in de verpakking bevindt en zorg ervoor dat ze stevig vastzitten.

Hoe het draaisysteem gebruiken (zie pagina 3):

• **Handbesturingsmodus ontgrendeld:** Trek en draai de grijze knop 45° naar rechts om het stuurdraaisysteem vanuit een uitgeschakelde positie te activeren.

• **Handbesturingsmodus uitgeschakeld:** Draai de grijze knop 45° naar links om het stuurdraaisysteem vanuit een ontgrendelde positie uit te schakelen.

• **Leunen om te sturen-modus ontgrendeld:** Trek de gekleurde knop uit om de leunen om te sturen-functie vanuit een uitgeschakelde positie te activeren.

• **Leunen om te sturen-modus:** Druk de gekleurde knop in om de leunen om te sturen-functie vanuit een ontgrendelde positie te vergrendelen..

Het draaisysteem is voorzien van 4 werkingsmodi, dankzij de 2 vergrendelingssystemen:



A) RICHTING VERGRENDELD-MODUS: De grijze knop moet uitgeschakeld zijn om het stuurdraaisysteem te vergrendelen en de gekleurde knop moet tevens uitgeschakeld zijn om de leunen om te sturen-functie te vergrendelen. In deze positie kan het product alleen in een rechte lijn vooruit en achteruit rijden.



B) KLASSIEKE HANDBESTURINGSMODUS: De grijze knop moet ingeschakeld zijn door de knop uit te trekken en 45° naar rechts te draaien om het stuurdraaisysteem te activeren. De gekleurde knop moet in deze modus uitgeschakeld blijven. In deze positie kan het product

draaien door het stuur met de hand te bewegen.

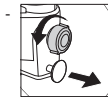

C) LEUNEN OM TE STUREN-MODUS: De grijze knop moet uitgeschakeld zijn om het stuurdraaisysteem te vergrendelen. De gekleurde knop moet ingeschakeld zijn door aan de gekleurde knop te trekken om de leunen om te sturen-functie te activeren. In deze positie kan het product draaien door te leunen in de richting (links of rechts) naar waar uw kind naartoe wilt draaien.

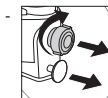

D) LEUNEN OM TE STUREN EN HANDBESTURINGSMODUS: De grijze knop moet ingeschakeld zijn door de knop uit te trekken en 45° naar rechts te draaien om het stuurdraaisysteem te activeren. De gekleurde knop moet tevens worden ingeschakeld door aan de gekleurde knop te trekken om de leunen om te sturen-functie te activeren. In deze positie kan het product zowel in de handbesturings- als de leunen om te sturen-modus gebruikt worden om controle te hebben over de besturing en de draairichting.

WAARSCHUWING! Zorg ervoor dat het stuurdraaisysteem (grijze knop) en het besturingssysteem stevig in de juiste modus zijn vergrendeld voordat u het product gebruikt.

Algemene gebruiksinstructies

• Zorg dat het product juist in elkaar is gezet voordat het wordt gebruikt. Controleer alle verbindingselementen: De ouderhandgreep, voetsteun, zadel, stuur moeten juist zijn afgesteld en zorg ervoor dat de vergrendelingsmechanismen juist zijn vergrendeld. Controleer het product grondig voordat het kind er mee rijdt om gevaarlijke situaties door loszittende onderdelen te vermijden.

• Kinderen moeten altijd onder het toezicht van een volwassene staan wanneer ze met dit product rijden. Leer de kinderen aan hoe op een veilige manier te rijden.

• Gebruik het product niet op de openbare weg, voorbeeld van een gepaste speelzone: Een vlakke ondergrond zonder grind (speelplaats, openbaar plein)

- Gebruik dit product niet op een trap, helling, een weg of op een natte ondergrond.
- Hoe ouder het kind wordt, hoe groter het risico op letsel of schade. Verwijder laag hangende frames of spiegels of voorwerpen die door een impact kunnen vallen om breuk te vermijden. Een hoektafel kan tevens gevaar opleveren.
- Het product mag tegelijkertijd slechts door één persoon worden gebruikt.
- Zorg dat het kind tijdens het gebruiken van het product gepaste kleding en schoeisel draagt.
- Voor een juiste besturing, zorg dat de bestuurder beide handen op het stuur houdt.
- Laat niet toe dat de bestuurder een voorwerp draagt die het gehoor en zicht of de juiste bediening van het product kunnen belemmeren.
- Het product dient met de nodige voorzichtigheid te worden gebruikt aangezien vaardigheden nodig zijn om het vallen of botsingen die letsel bij de gebruiker of derden kunnen veroorzaken, te voorkomen.
- Waarschuwing! Draag gepaste beschermingsmiddelen. Gebruik het product niet in het verkeer. Draag altijd gepaste beschermingsmiddelen (helm, elleboog- en kniebeschermers, handschoenen).
- Waarschuwing! Dit speelgoed heeft geen rem.
- Wanneer zowel het stuurdraaisysteem als het besturingssysteem geactiveerd zijn, moeten de voetsteun en de ouderhandgreep worden verwijderd.

Rijmodus:

De ouderhandgreep kan worden gebruikt om het kind te begeleiden tijdens het gebruik. Installeer de voetsteun, plaats de voeten van het kind op de voetsteun en de volwassene duwt met behulp van de ouderhandgreep om het product te besturen.

In de rijmodus zijn er slechts 2 draai- en besturingsopties beschikbaar:

1. Het stuurdraaisysteem vergrendeld (grijze knop) + besturingssysteem vergrendeld (gekleurde knop) om alleen rechtdoor te rijden.
2. Het stuurdraaisysteem vergrendeld (grijze knop) + besturingssysteem

geactiveerd (gekleurde knop) om naar rechts en links te draaien terwijl het kind op het zitje zit.

Waarschuwing! Ontgrendel de knop van het stuurdraaisysteem in de rijmodus niet zodat de ouder de controle over het draaisysteem blijft hebben.

- Als het kind links afslaat, maar de ouder wil rechts afslaan of rechtdoor rijden.
- Als het kind geen actie onderneemt en de leerfiets rijdt over een hobbel, dan zal het stuur automatisch naar links of rechts draaien en kan de T-stang moeilijk naar de middenlijn terugkeren.
- Als het kind snel naar links of rechts draait, zal de snelheid plotseling afnemen of de fiets abrupt stoppen en kan het kind vallen.

Leerfietsmodus en Loopfietsmodus:

Eerste pogingen:

Een lange uitleg is niet nodig, laat het kind gewoon proberen en kijken wat hij of zij met de fiets doet. Kinderen leren snel en u versterkt dit vermogen door ze het zelf te laten proberen. Normaal gesproken komen ze er vrij snel achter hoe het apparaat beweegt en bestuurd kan worden. Zorg ervoor dat uw kind op het zitje zit en niet op het frame.

Rollen:

- **Leerfiets:**
Duw tegelijkertijd met de linker- en rechtervoet naar voren van de grond af. Hoe soepeler de voeten van de tenen naar de hiel rollen, hoe makkelijker en sneller uw kind zal gaan.
- **Loopfiets:**
Duw afwisselend met de linker- en rechtervoet van de grond af. Hoe soepeler de voeten van de tenen naar de hiel rollen, hoe makkelijker en sneller uw kind zal gaan.

Remmen:

Het product kan met de voeten worden gestopt. Het product stopt tevens wanneer het kind stopt met lopen/rennen. Zorg dat uw kind op elk moment de rijdende driewieler op een beheerste manier kan stoppen en gepast schoeisel draagt.

Hoe het achterste rotatiesysteem bedienen:

Het achterste rotatiesysteem werkt vanzelf wanneer de leun om te sturen-functie actief is (leerfiets- en loopfietsmodus) zodat het product alle wielen op de weg kan houden wanneer het kind het product gebruikt.

WAARSCHUWING! Controleer voor gebruik of het achterste rotatiesysteem werkt. Om dit te controleren, probeer eenvoudig het samenstel van de achterwielen met uw hand naar links en rechts te draaien. Het achterste rotatiesysteem wordt uitgeschakeld wanneer de ouderhandgreep voor de rijmodus in het frame wordt aangebracht.

Onderhoud en veiligheid:

- Veiligheidscontroles: controleer het product regelmatig op losse onderdelen, in het bijzonder de wielen, het zadel en het stuur.
- Een regelmatige reiniging zorgt voor een langere levensduur. Veeg het product schoon met een droge doek als het vuil is.
- Controleer het product regelmatig op slijtage en scheuren.
- Controleer de onderdelen regelmatig op breuk of schade. Als dit wordt waargenomen, stop met het gebruik van dit product.
- Een regelmatige controle kan ongevallen vermijden.

Extra informatie

Voor vragen en verzoeken, neem contact met ons op via: contact@globber.com

GARANTIE

De fabrikant waarborgt dit product vrij van fabricagedefecten te zijn voor een periode van 2 jaar vanaf de datum van aankoop. Deze beperkte garantie dekt geen normale slijtage, banden, buizen of kabels, of schade, storing of verlies veroorzaakt door een verkeerde montage, onderhoud of opslag.

Deze beperkte garantie is ongeldig als het product ooit:

- werd gebruikt voor een doel verschillend van recreatie of transport;
- op om het even welke manier werd aangepast;
- verhuurd

De fabrikant is niet aansprakelijk voor toevallige of voortvloeiende verlies of schade die op directe of indirecte wijze door het gebruik van dit product werd veroorzaakt.

Globber biedt geen uitgebreide garantie aan. Als u een uitgebreide garantie hebt gekocht, moet de garantie worden gerespecteerd door de winkel waar u het hebt gekocht.

Bewaar uw originele aankoopbewijs samen met deze handleiding voor uw administratie en noteer hieronder het productnaam van uw product.

Reserveonderdelen

Om reserveonderdelen voor dit product te bestellen, bezoek onze website: www.globber.com

Guarde as instruções para posterior consulta.**NF-EN-71**

Atenção! A utilizar com equipamento de protecção. Não utilizar na via pública. Leia atentamente as instruções antes de proceder à montagem e utilização do produto. Guarde as instruções para futuras referências.

Tenha cuidado quando desembalar e montar o produto.

Este produto deve ser montado por um adulto responsável.

Retire todas as peças que não sejam necessárias para brincar antes de dar o produto à criança.

Aviso! Não pise ou nem fique de pé na traseira da estrutura, pois pode fazer com que o produto vire.

Aviso! Não pode ser usado por crianças com mais de 36 meses. Força insuficiente.

Aviso! Certifique-se de que os pés das crianças tocam no chão livremente antes da utilização.

Não use em dias de chuva ou em solo molhado.

Como montar a BICICLETA DE APRENDIZAGEM 3 em 1 (modo de andamento) (consulte a página 4):

1. Puxe o botão (cinzento) para fora e gire-o 45 graus para a direita até ouvir um clique.
2. Retire a tampa protetora preta do tubo superior das rodas dianteiras, encaixe a estrutura do corpo no tubo superior das rodas dianteiras e gire o botão (cinzento) 45 graus para a esquerda para fixar a estrutura com segurança.
3. Desaparafuse o parafuso sextavado inferior localizado na frente do guidador. Insira a haste do guidador no tubo superior das rodas dianteiras; empurre a haste do guidador para baixo e alinhe o orifício do parafuso sextavado do guidador com o tubo superior das rodas dianteiras. Certifique-se de que o guidador está colocado na direção correta [consulte a imagem 3] e volte a apertar o parafuso com a chave sextavada incluída no pacote. Puxe o guidador para cima para se certificar de que está bem fixado.
4. Para instalar as rodas traseiras, desaperte os 2 parafusos no subconjunto das rodas traseiras com a chave sextavada incluída na embalagem e, de seguida, insira o subconjunto das rodas traseiras na estrutura da bicicleta de aprendizagem. Assim que estiver na posição correta, com os orifícios

da estrutura e o tubo do subconjunto das rodas traseiras alinhados, volte a apertar os parafusos com a chave sextavada fornecida na embalagem e certifique-se de que estão bem apertados.

5. Para inserir o selim, primeiro tem de abrir a braçadeira e premir o botão inferior acionado por mola na haste do selim. De seguida, prima o selim para baixo até ouvir um clique. Feche a braçadeira. O selim é ajustável com 2 alturas disponíveis (24.2 cm; 26.2 cm). O nível mínimo de inserção da haste do selim é anotado pela marca 'IIIIIIIIII com MIN' na haste do selim e corresponde à posição da mola no orifício do tubo superior.
6. Segure no apoio para os pés e deslize-o para cima na haste do selim. Tem de pressionar o botão de mola na parte lateral da haste do apoio para os pés; o apoio para os pés estará seguro assim que ouvir um clique e girar o botão sob o apoio para os pés 90 graus. O apoio para os pés tem de ficar virado para a frente, não para trás, para ficar na posição correta. Aviso! Verifique se o apoio para os pés está fixado antes de cada utilização.
7. Para montar o guidador parental, pegue na parte superior do guidador parental, onde existe uma pega preta, e coloque-o no eixo inferior premindo o botão acionado por mola. Existem 2 alturas disponíveis no guidador parental (88 cm; 93 cm). Alinhe o botão acionado por mola com o orifício; tem de ouvir um clique para se certificar de que a pega está fixada na respetiva posição. Para fixar o guidador parental à bicicleta de aprendizagem, coloque cuidadosamente o eixo através do orifício do selim e no orifício do quadro da bicicleta de aprendizagem pressionando o botão de mola. Quando ouvir um clique, a haste está fixa. Puxe o guidador parental para cima para se certificar de que está bem fixado.

Passar do modo de andamento para o modo de bicicleta de aprendizagem com duas rodas traseiras (A-B) (bicicleta de aprendizagem):

1. Pressione o botão de mola localizado na lateral do tubo da barra do quadro da bicicleta de aprendizagem para remover o guidador parental.
2. Retire o apoio para os pés rodando o manípulo 90 graus, depois prima o botão de mola no lado esquerdo da haste do apoio para os pés.

Passe do modo de bicicleta de aprendizagem com duas rodas traseiras para o modo de bicicleta de andar com subconjunto da roda traseira de largura dupla (B-C) (modo de bicicleta de andar):

1. Desenrosque os 2 parafusos no subconjunto das rodas traseiras com a chave sextavada incluída. Retire o subconjunto das rodas traseiras da estrutura da bicicleta de aprendizagem.
2. Insira o subconjunto da roda traseira de largura dupla na estrutura da bicicleta de aprendizagem. Assim que estiver na posição correta, com os orifícios dos parafusos da estrutura e o tubo do subconjunto das rodas traseiras de largura dupla, volte a apertar os parafusos com a chave sextavada fornecida na embalagem e certifique-se de que estão bem apertados.

Como utilizar o sistema de virar (consulte a página 3):

- **Modo de condução manual desbloqueado:** Puxe e rode o manípulo cinzento 45° para a direita para ativar o sistema de viragem do guidador da posição desativada.
- **Modo de condução manual desativado:** rode o manípulo cinzento 45° para a esquerda para desativar o sistema de viragem do guidador da posição desbloqueada.
- **Modo de inclinação da direção desbloqueado:** puxe o botão colorido para fora para ativar a função de inclinação da direção da posição desativada.
- **Modo de inclinação da direção desativado:** pressione o botão colorido para a função de inclinação da direção da posição desbloqueada.

O sistema de virar vem com 4 modos de funcionamento, graças aos seus 2 sistemas de bloqueio:

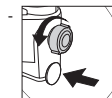

A) MODO DE DIREÇÃO BLOQUEADO: É necessário desativar o manípulo cinzento para bloquear o sistema de viragem do guidador, e também desativar o botão colorido para bloquear a função de inclinação da direção. Nesta posição, o produto só pode mover-se em linha reta para a frente e para trás.



B) MODO DE CONDUÇÃO MANUAL CLÁSSICO: É necessário ativar o manípulo cinzento puxando e rodando o manípulo 45° para a direita para ativar o sistema de viragem do guidador. O botão colorido deve permanecer desativado neste modo. Nesta posição, o produto pode virar movendo o guidador à mão.



C) MODO DE INCLINAÇÃO DA DIREÇÃO: É necessário desativar o manípulo cinzento para bloquear o sistema de viragem do guidador. É necessário ativar o botão colorido rodando-o para fora para ativar a função de inclinação da direção. Nesta posição, o produto pode virar inclinando na direção (esquerda ou direita) para onde a criança deseja virar.



D) MODO DE INCLINAÇÃO DA DIREÇÃO E CONDUÇÃO MANUAL: É necessário ativar o manípulo cinzento puxando e rodando o manípulo 45° para a direita para ativar o sistema de viragem do guidador. É necessário ativar também o botão colorido puxando-o para fora para ativar a função de inclinação. Nesta posição, o produto pode ser usado tanto no modo de virar à mão como no modo de inclinação da direção para controlar a condução e a direção de viragem do guidador.

AVISO! Certifique-se de que o sistema de viragem do guidador (manípulo cinzento) e o sistema de condução estão bem fixados no modo correto antes de usar o produto.

Instruções gerais de uso

- Antes da utilização, certifique-se de que o produto foi montado corretamente. Verifique todos os elementos de ligação: a pega parental, apoio para os pés, selim e guidador têm de ser ajustados corretamente, e certifique-se de que os mecanismos de bloqueio estão bem fixados. Verifique o produto antes de ser utilizado por uma criança, para determinar se existem peças ou condições potencialmente perigosas.
- As crianças deverão ser supervisionadas por um adulto enquanto utilizam este produto. Deverá ter o especial cuidado de ensinar as crianças a utilizarem o produto de forma segura.

- Não use em estradas públicas. Exemplos de locais para uma utilização segura: A ser usado em locais planos e sem brita (parques, praças públicas, etc.).
- Não use este produto perto de escadarias, em encostas, estradas ou em superfícies húmidas.
- Quanto maior for a mobilidade à medida que a criança cresce, mais os potenciais perigos aumentam. Em casa, certifique-se de que retira estruturas ou espelhos pendurados muito baixo e qualquer objeto que possa cair no caso de impacto. Mesas de canto também podem ser perigosas.
- Não permita mais do que uma pessoa no produto de cada vez.
- Certifique-se de que a criança usa roupa e calçado adequado quando usar o produto.
- Certifique-se de que o utilizador mantém ambas as mãos no guiador, para um controlo adequado.
- Não permita que o utilizador use algo que obstrua a audição e a visibilidade, ou que impeça o funcionamento do produto.
- O produto deverá ser usado com cuidado, pois requer prática, para evitar quedas ou colisões que causem ferimentos ao utilizador ou a terceiros.
- Aviso! Deverá ser usado equipamento de proteção. Não use no trânsito. Use sempre equipamento de segurança (capacete, cotoveleiras, joelheiras, luvas).
- Aviso! Este brinquedo não tem travões.
- Quando ambos os sistemas de viragem do guiador e sistema de condução estiverem ativados, o apoio para os pés e a pega parental têm de ser retirados.

Modo de andamento:

O guiador parental pode ser usado para acompanhar as crianças durante a utilização. Instale o apoio para os pés, coloque os pés da criança no apoio para os pés e o adulto empurra usando o guiador parental para controlar o produto.

No modo de andamento, existem apenas duas opções disponíveis para virar e conduzir:

1. O sistema de viragem do guiador bloqueado (manípulo cinzento) + o sistema de condução bloqueado (botão colorido) para ir apenas a direito.
2. O sistema de viragem do guiador bloqueado (manípulo cinzento) + sistema de condução ativado (botão colorido) para virar para a esquerda e direita enquanto a criança está sentada no selim.

Aviso! Não desbloqueie o manípulo do sistema de viragem do guiador no modo de andamento, para permitir aos pais manter o controlo do sistema de viragem.

- Se a criança virar para a esquerda, mas os pais quiserem virar para a direita ou ir a direito.
- Se a criança não efetuar qualquer ação, mas a bicicleta de aprendizagem passar por uma lombada, o guiador vira automaticamente para a esquerda ou direita, dificultando também o retorno da barra em T à linha central.
- Se a criança virar rapidamente para a esquerda ou direita, isso reduz a velocidade de repente ou dá origem a uma paragem repentina. A criança pode cair.

Modo de bicicleta de aprendizagem e modo de bicicleta de andar:

Primeiras tentativas:

Não são precisas grandes explicações. Basta deixar a criança tentar e ver o que ela faz. As crianças são mestres da aprendizagem, e estará a reforçar a capacidade delas permitindo-lhes tentar sozinhas. Habitualmente, elas descobrem rapidamente como é que o produto pode ser movido e conduzido. Certifique-se de que a criança se senta no selim e não na estrutura.

Condução:

- **Bicicleta de aprendizagem:** Empurre para a frente com os pés em simultâneo. Quanto mais suavemente os pés assentarem no chão dos dedos ao calcanhar, mais fácil e rápido a criança andar.
- **Bicicleta de andar:** Empurre para a frente com os pés alternadamente. Quanto mais suavemente os pés assentarem no chão dos dedos ao calcanhar, mais fácil e rápido a criança andar.

Travar:

O produto pode ser parado com os pés. A criança pode parar o movimento parando de caminhar/correr. Certifique-se de que a criança consegue parar sempre relativamente à velocidade produzida e que usa calçado adequado.

Como utilizar o sistema rotativo traseiro:

O sistema rotativo traseiro funciona sozinho quando a função de aprender a conduzir for ativada (no modo de bicicleta de aprendizagem e de bicicleta de andar) para permitir ao produto manter todas as rodas no chão quando a criança estiver a usar o produto.

AVISO! Certifique-se de que o sistema rotativo traseiro funciona antes da utilização. Para verificar, basta tentar rodar o subconjunto das rodas dianteiras para a esquerda e direita com a mão. O sistema rotativo traseiro é desativado quando o guiador parental for inserido na estrutura para o modo de andamento.

Manutenção e segurança:

- Verificações de segurança: verifique periodicamente o produto para identificar quaisquer elementos soltos ou fora do lugar, especialmente as rodas, selim e guiador.
- A limpeza periódica ajuda a manter o bom estado do produto. Se o produto ficar sujo, limpe-o com um pano seco.
- Verifique regularmente se existe abrasão ou peças deslocadas.
- Verifique regularmente se as peças não estão partidas ou danificadas. Se for o caso, pare de usar este produto.
- As verificações regulares podem evitar um acidente.

Informação adicional

Caso tenha dúvidas, contacte-nos através de: contact@globber.com

GARANTIA

O fabricante garante que este produto não tem defeitos de fabrico durante um período 2 anos a partir da data de compra. Esta garantia limitada não abrange o desgaste normal dos pneus, tubo ou cabos, nem quaisquer danos ou falhas devido a uma montagem, manutenção ou armazenamento inadequados. Esta garantia limitada será anulada se o produto:

- For usado de outro modo para além de recreação ou transporte;
- For modificado de algum modo;
- For alugado.

O fabricante não se responsabiliza por perdas ou danos incidentais ou consequenciais devido a uma utilização direta ou indireta deste produto.

A Globber não oferece uma extensão da garantia. Se adquiriu uma extensão da garantia, esta tem de ser honrada pela loja onde foi adquirida.

Para seu registro guarde o recibo original da venda com este manual e escreva o nome do produto em baixo.

Peças sobresselentes

Para encomendar peças sobresselentes para este produto, visite o nosso website em: www.globber.com

Uważnie przeczytaj instrukcje przed montażem i używaniem zabawki. NF-EN-71

Ostrzeżenie! Konieczność stosowania środków ochronnych. Nie używać w ruchu ulicznym.

Przeczytać uważnie instrukcje przed montażem i użyciem produktu. Zachowaj instrukcje na przyszłość.

Zachowaj ostrożność przy rozpakowywaniu i montażu produktu.

Montaż produktu przez odpowiedzialną osobę dorosłą.

Wymij wszystkie części, które nie są potrzebne do zabawy przed oddaniem produktu dziecku.

Ostrzeżenie! Nie wchodzić ani nie stawać z tyłu ramy, gdyż może to spowodować przewrócenie produktu.

Ostrzeżenie! Nie stosować przez dzieci powyżej 36 miesiąca życia. Niewystarczająca siła.

Ostrzeżenie! Upewnij się, że stopy dzieci mogą swobodnie dotykać podłoża przed jazdą.

Nie używaj podczas deszczu lub na wilgotnym podłożu.

Jak złożyć LEARNING BIKE 3w1 (tryb jazdy na rowerze) (patrz str. 4):

1. Wyciągnij pokrętko (kolor szary) i obróć je o 45 stopni w prawo, aż usłyszysz kliknięcie.
2. Zdejmij czarną nakładkę ochronną z rury czołowej przednich kół, wsuń ramę korpusu w rurę czołową przednich kół, a następnie obróć pokrętko (kolor szary) o 45 stopni w lewo, aby bezpiecznie zamocować ramę.
3. Odkręć dolną śrubę sześciokątną znajdującą się z przodu kierownicy. Włóż mostek kierownicy na rurę czołową ramy przednich kół; wciśnij wspornik kierownicy w dół i dopasuj otwór na śrubę sześciokątną kierownicy do rury czołowej przednich kół. Upewnij się, że kierownica jest ustawiona we właściwym kierunku [patrz rys. 3] i ponownie dokręć śrubę za pomocą klucza imbusowego dołączonego do opakowania. Podnieś kierownicę, aby upewnić się, że jest dobrze zamocowana.
4. Aby zamontować tylne koła, odkręć 2 śruby na podzespołe tylnych kół za pomocą klucza imbusowego dołączonego do zestawu, a następnie włóż podzespół tylnych kół do ramy rowerka edukacyjnego. Gdy znajdziesz się we właściwej pozycji, z otworami ramy i rurą podzespołu tylnych

kół wyrównanymi, ponownie przykręć śruby kluczem imbusowym dostarczonym w opakowaniu i upewnij się, że są dobrze dokręcone.

5. Aby włożyć siodełko. otworzyć najpierw zacisk i wcisnąć dolny przycisk sprężynowy na wspornik siodełka. Następnie wcisnąć siodełko aż usłyszysz kliknięcie. Zamknąć zacisk. Siodełko można regulować na 2 wysokości (24.2cm; 26.2cm). Minimalny poziom wsunięcia trzpienia siodełka jest oznaczony oznaczeniem „IIIIIIIIII z MIN” na trzpieniu siodełka i odpowiada pozycji napiętej sprężyny w otworze górnej rury.
6. Wsunąć podnóżek na wspornik podnóżka. Musisz nacisnąć sprężynowy przycisk z boku wspornika podnóżka; podnóżek jest zabezpieczony po usłyszaniu kliknięcia i przekręceniu pokrętła pod podnóżkiem o 90 stopni. Podnóżek powinien być skierowany do przodu a nie do tyłu. wtedy znajduję się w poprawnej pozycji.
7. Aby zamontować kierownicę rodzicielską, umieścić górną część uchwyty rodzicielskiego z czarnym uchwytem na dolnym wale wciskając przycisk sprężynowy. Kierownicę rodzicielską można ustawić na 2 wysokości (88 cm; 93 cm). Upewnij się, że przycisk sprężynowy jest wyrównany z otworami. Kliknięcie oznacza, że uchwyt jest zablokowany. Aby przymocować kierownicę rodzicielską do rowerka edukacyjnego, ostrożnie umieść trzonek przez otwór w siodełku i w otwór w ramie rowerka edukacyjnego, naciskając przycisk sprężynowy. Kliknięcie oznacza, że drążek jest zablokowany. Podnieś kierownicę rodzica, aby upewnić się, że jest dobrze zamocowana.

Zmień tryb samojezdny na tryb rower edukacyjnego z dwoma tylnymi kołami (A-B) (rower edukacyjny):

1. Naciśnij sprężynowy przycisk znajdujący się z boku rury drążka ramy rowerka edukacyjnego, aby zdjąć kierownicę rodzicielską.
2. Zdjąć podnóżek przekręcając pokrętko o 90 stopni. Wcisnąć przycisk sprężynowy po lewej stronie wspornika siodełka.

Ostrzeżenie! Sprawdzić, czy podnóżek jest poprawnie zablokowany przed każdym użyciem.

Przejdź z trybu rower szkoleniowego z dwoma tylnymi kołami do trybu rowerka biegowego z podzespołem tylnego koła o podwójnej szerokości (B-C) (tryb rowerka biegowego):

1. Odkręć 2 śruby na podzespołe tylnych kół za pomocą klucza imbusowego dołączonego do zestawu. Zdejmij podzespół tylnych kół z ramy rowerka edukacyjnego.
2. Włóż podzespół tylnego koła o podwójnej szerokości na ramę rowerka edukacyjnego. Gdy znajdziesz się we właściwej pozycji, z otworami na śruby ramy i wyrównanymi rurą podzespołu tylnych kół o podwójnej szerokości, ponownie przykręć śruby kluczem imbusowym dostarczonym w opakowaniu i upewnij się, że są dobrze dokręcone.

Jak obsługiwać system obracania (patrz str. 3):

- **Odblokowany tryb sterowania ręcznego:** Wyciągnij i obróć szare pokrętko 45° w prawo, by włączyć układ skrętu kierownicy z pozycji wyłączanej.
- **Wyłączony tryb sterowania ręcznego:** Obróć szare pokrętko 45° w lewo, by wyłączyć układ skrętu kierownicy z pozycji odblokowanej.
- **Odblokowany tryb pochylenia kierownicy:** wyciągnij kolorowy przycisk, by włączyć funkcję pochylenia kierownicy z wyłączanej pozycji.
- **Wyłączony tryb pochylenia kierownicy:** popchnij kolorowy przycisk, by zablokować funkcję pochylenia kierownicy z odblokowanej pozycji.

System obracania oferuje 4 tryby pracy, dzięki 2 systemom blokowania:

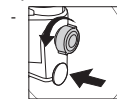

A) TRYB KIERUNEK ZABLOKOWANY: Szare pokrętko należy wyłączyć, by zablokować układ skrętu kierownicy i należy również wyłączyć kolorowy przycisk, by zablokować układ kierownicy. W tej pozycji produkt może poruszać się tylko w linii prostej do przodu i do tyłu.

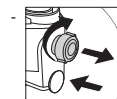

B) KLASYCZNY TRYB KIEROWNICY RĘCZNEJ: Szare pokrętko należy włączyć wyciągając i obracając pokrętko 45° w prawo, by włączyć układ skrętu kierownicy. Kolorowy przycisk powinien pozostać wyłączony w tym trybie. W tej pozycji produkt może się obracać, przesuwając kierownicę za pomocą nawigacji ręcznej.

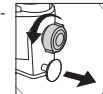

C) TRYB POCHYLENIA KIEROWNICY: Szare pokrętko należy wyłączyć, by zablokować układ skrętu kierownicy. Kolorowy przycisk należy włączyć wyciągając go, by włączyć funkcję pochylenia kierownicy. W tej pozycji produkt może skręcić, pochylając się w kierunku (w lewo lub w prawo), w którym dziecko chce skręcić.

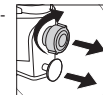

D) TRYB POCHYLENIA KIEROWNICY I KIEROWANIA RĘCZNEGO: Szare pokrętko należy włączyć wyciągając i obracając pokrętko 45° w prawo, by włączyć układ skrętu kierownicy. Kolorowy przycisk należy również włączyć wyciągając go, by włączyć funkcję pochylenia kierownicy. W tej pozycji produkt może być używany zarówno do sterowania ręcznego, jak i pochylonego do kierowania, aby kontrolować kierunek skrętu i sterowania kierownicą.

OSTRZEŻENIE! Przed użyciem produktu należy dopilnować, aby układ skrętu kierownicy (szare pokrętko) i układ kierowniczy były bezpiecznie zablokowane we właściwym trybie.

Ogólne instrukcje stosowania

- Przed użyciem upewnij się, że produkt został poprawnie złożony. Sprawdź wszystkie elementy połączenia: uchwyt rodzica; podnóżek; siodełko; kierownica musi być prawidłowo wyregulowana i upewnij się, że mechanizmy blokujące są bezpiecznie zablokowane. Zanim dziecko będzie na nim jeździć sprawdź, czy w produkcie nie ma żadnych potencjalnie niebezpiecznych części.
- Podczas jazdy na produkcie osoba dorosła powinna pilnować dziecka. Należy zwrócić szczególną uwagę na poinformowanie dziecka o bezpiecznej jeździe.
- Nie używać na drogach publicznych, przykłady bezpiecznych miejsc do jazdy: do stosowania na płaskim i nie żwirowym obszarze (plac zabaw, parki)
- Nie używać tego produktu w pobliżu schodów, lub na stokach, na drodze lub na mokrej powierzchni.
- W miarę jak dziecko nabiera wprawy zwiększa się liczba potencjalnych zagrożeń. Pamiętaj, by w domu zdjąć ramy lub lustra wiszące zbyt nisko,

które mogą się zbić i usunąć wszelkie inne przedmioty, które mogłyby spaść w razie uderzenia. Stół z rogami również stanowi zagrożenie.

- Na produkcie może jechać tylko jedna osoba jednocześnie.
- Upewnij się, że dziecko jest w ubrane w odpowiednie ubranie i obuwie podczas jazdy na produkcie.
- Upewnij się, że użytkownik trzyma obie ręce na kierownicy dla właściwego sterowania.
- Nie pozwalaj, by użytkownik miał na sobie przedmioty, które przeszkadzają w dobrym słyszeniu i widzeniu, lub które ograniczają działanie produktu.
- Produkt należy używać z zachowaniem ostrożności, gdyż wymagane są umiejętności, by uniknąć upadków i zderzeń mogących spowodować kontuzje u użytkownika lub innych osób.
- Ostrzeżenie! Należy nosić sprzęt ochronny. Nie należy używać w ruchu ulicznym. Zawsze noś wyposażenie ochronne (kask, ochraniacze na łokcie i kolana, rękawice).
- Ostrzeżenie! Ta zabawka nie ma hamulca.
- Gdy zarówno układ skrętu kierownicy, jak i układ kierowniczy są włączone, podnóżek i uchwyt rodzica muszą zostać zdjęte.

Tryb jeźdźnik:

Kierownica rodzicielska może być użyta do towarzyszenia dziecku podczas jazdy. Zamontuj podnóżek, umieść stopy dziecka na podnóżku, osoba dorosła popycha za pomocą kierownicy rodzicielskiej, by kontrolować produkt.

W trybie jeźdźnika dostępne są tylko 2 opcje skrętu i kierowania:

1. Układ skrętu kierownicy zablokowany (szare pokrętko) + układ kierowniczy zablokowany (kolorowy przycisk) do jazdy wyłącznie prosto.
2. Układ skrętu kierownicy zablokowany (szare pokrętko) + włączony układ kierowniczy (kolorowy przycisk) do skręcania w prawo i lewo, gdy dziecko siedzi na siodelku.

Ostrzeżenie! W trybie jazdy nie należy odblokowywać pokrętkła układu skrętu kierownicy, aby umożliwić rodzicowi kontrolę nad układem skrętu.

- Jeśli dziecko skręca w lewo, a rodzic chce skręcić w prawo lub jechać prosto.

• Jeśli dziecko nie podejmie żadnych działań, ale rowerek edukacyjny przejedzie po wyboju, kierownica automatycznie skręci w lewo lub w prawo i będzie trudno powrócić do linii środkowej.

• Jeśli dziecko szybko skręci w lewo lub w prawo, spowoduje to gwałtowne zmniejszenie prędkości lub nagle zatrzymanie, dziecko może przewrócić się.

Tryb rowerka edukacyjnego i tryb roweru biegowego:

Pierwsze próby:

Nie ma potrzeby długich wyjaśnień, wystarczy, że dziecko spróbuje i przyjrzy się, co użytkownik robi. Dzieci są mistrzami w nauce, a Ty utwierdzasz tę zdolność, pozwalając im samym spróbować. Zwykle dzieci dość szybko uczą się, jak można poruszać i sterować urządzeniem. Upewnij się, że Twoje dziecko siedzi na foteliku, a nie na ramie.

Chodzenie:

• Rower edukacyjny:

Odepchnij się od ziemi jednocześnie lewą i prawą nogą. Im płynniej stopy przechodzą od palców do pięty, tym łatwiej i szybciej będzie chodzić Twoje dziecko.

• Rowerek biegowy:

Odepchnij się od ziemi naprzemiennie lewą i prawą nogą. Im płynniej stopy przechodzą od palców do pięty, tym łatwiej i szybciej będzie chodzić Twoje dziecko.

Hamowanie:

Produkt można zatrzymać stopą. Dziecko może zatrzymać się przestając chodzić/biec. Upewnij się, że dziecko może zawsze zatrzymać się przy wykonywanej prędkości i że nosi odpowiednie obuwie.

Jak obsługiwać tylny system rotacyjny:

Tylny system rotacyjny będzie działał samodzielnie, gdy aktywowana jest funkcja wychylenia do kierowania (tryb roweru edukacyjnego i roweru biegowego), aby produkt mógł utrzymać wszystkie koła na drodze, gdy dziecko korzysta z produktu.

OSTRZEŻENIE! Przed użyciem upewnij się, że tylny system rotacyjny działa. Aby to sprawdzić po prostu spróbuj obrócić ręką podzespół tylnych kół w lewo i

prawo. Tylny system rotacyjny jest wyłączony, gdy kierownica rodzicielska jest włożona do ramy w trybie jeźdźnika.

Konserwacja i bezpieczeństwo:

- Kontrole bezpieczeństwa: okresowo sprawdzaj, czy w produkcie żaden element nie jest poluzowany lub odłączony, zwłaszcza koła, siodelko i kierownica.
- Okresowe czyszczenie przedłuży okres użytkowania. Czyść produkt suchą szmatką, jeśli jest zabrudzony.
- Regularnie sprawdzaj stan zużycia.
- Regularnie sprawdzaj, czy części nie są zerwane lub uszkodzone, jeśli tak jest, nie używaj produktu.
- Regularne kontrole pomogą zapobiec wypadkowi.

Dodatkowe informacje

W razie pytań lub wątpliwości skontaktuj się z nami: contact@globber.com

GWARANCJA

Producent gwarantuje, że produkt jest wolny od jakichkolwiek wad produkcyjnych 2 lata od daty zakupu. Ta ograniczona gwarancja nie obejmuje normalnego zużycia, opon, rur lub przewodów lub jakichkolwiek uszkodzeń, awarii lub strat spowodowanych niewłaściwym montażem, konserwacją lub przechowywaniem.

Ta ograniczona gwarancja stanie się nieważna, gdy produkt

- jest użyty w sposób inny niż do rozrywki lub transportu;
- jest zmieniony w jakikolwiek sposób;
- jest wypożyczony

Producent nie ponosi odpowiedzialności z tytułu strat ubocznych lub następczych lub uszkodzeń wynikających bezpośrednio lub pośrednio z używania produktu.

Globber nie proponuje przedłużonej gwarancji. Jeśli zakupiłeś przedłużoną gwarancję, będzie ona uznana przez sklep, w którym została zakupiona.

Zachowaj oryginalny paragon zakupu z niniejszą instrukcją i wpisz poniżej nazwa produktu.

Części zamienne

Aby zamówić części zamienne do produktu, przejdź do strony internetowej: www.globber.com

Gem vejledningen til fremtidig referenc.**NF-EN-71**

Advarsel! Beskyttelsesudstyr bør anvendes. Må ikke anvendes i trafikken.

Læs instruktionerne omhyggeligt inden produktet samles og i brug. Behold instruktionerne til fremtidig brug.

Vær forsigtig under udpakning og samling af produktet.

Produktet skal samles af en ansvarlig voksen.

Fjern alle de dele, der ikke skal bruges til produktet, før det gives til dit barn.

Advarsel! Undgå at træde eller stå på bagenden af stellet, da det kan få produktet til at vippe.

Advarsel! Produktet må ikke bruges af børn over 36 måneder. Utilstrækkelig styrke.

Advarsel! Sørg for, at barnets fødder kan røre jorden, før det kører på produktet.

Må ikke bruges på våde dage eller våde overflader.

Sådan samler du denne LØBECYKEL 3-i-1 (se side 4):

1. Træk knoppen (grå) ud og drej den 45 grader til højre, indtil du hører et klik.
2. Tag den sorte beskyttelseshætte af forgafflen, sæt stellet i forgafflen, og drej derefter knoppen (grå) 45 grader til venstre for, at spænde stellet sikkert fast.
3. Løsn den nederste unbrakoskrue på forsiden af styret. Sæt styrestangen i forgafflen. Tryk styrestangen ned, og sørg for at styrets unbrakoskrue passer med skruehullet på forgafflen. Sørg for, at styret sidder i den rigtige retning [se billede 3], og stram skruen igen med den medfølgende unbrakonøgle. Træk op i styret for at sikre, at det er spændt ordentligt fast.
4. For at sætte baghjulene på, skal du løsne de 2 skruer på ophænget til baghjulene med den medfølgende unbrakonøgle. Sæt derefter hjulophænget i stellet. Når hulleme i stellet passer med hulleme i hjulophænget, skal du spænde skruerne igen med den medfølgende unbrakonøgle, og sørg for at de spændes ordentligt.
5. For at sætte sadlen på, skal du først åbne klemmen og derefter trykke

på den nederste fjederbelastede knap på sadelpinden. Tryk derefter sadlen ned, indtil du hører et klik. Luk klemmen. Sadlen kan sættes på to forskellige højder (24.2 cm, 26.2 cm). Sadelpinden skal mindst sættes i til minimumsmærket 'IIIIIIII' på sadelpinden, som passer med den fjederbelastede knap i hullet på den øverste stang.

6. Stik fodstøtten i stangen til fodstøtten. Tryk på den fjederbelastede knap på siden af fodstøttestangen. Fodstøtten sidder fast, når du hører et klik og knappen under fodstøtten drejes 90 grader. Fodstøtten sidder rigtigt, når den vender fremad, og ikke bagud.

Advarsel! Kontroller, at fodstøtten er spændt ordentligt fast inden hver brug.

7. For at sætte forældrehåndtaget på, skal du tage den øverste del af forældrehåndtaget med det sorte håndtag, og sæt det i den nederste skaft ved, at trykke på den fjederbelastede knap. Forældrehåndtaget kan indstilles til to forskellige højder. (88 cm, 93 cm). Sørg for, at den fjederbelastede knap passer med hullet. Når du hører et klik, er håndtaget sat ordentligt på. For at sætte forældrehåndtaget på løbecykel, skal du forsigtigt stikke skaftet gennem hullet på sadlen og ind i hullet på løbecyklens stel ved, at trykke på den fjederbelastede knap. Når du hører et klik, sidder stangen ordentligt fast. Træk i forældrehåndtaget for at sikre, at det sidder ordentligt fast.

Sådan ændres cyklen til en løbecykel med to baghjul (A-B) (løbecykel):

1. Tryk på den fjederbelastede knap på siden af stellet for, at tage forældrehåndtaget af.
2. Fjern fodstøtten ved at dreje knappen 90 grader, og tryk derefter på den fjederbelastede knap på venstre side af fodstøtten.

Lav cyklen om fra at være en cykel med to baghjul til, at være en løbecykel med et baghjulsophæng med to hjul (B-C) (løbecykel):

1. Løsn de 2 skruer på baghjulsophænget med den medfølgende unbrakonøgle. Træk baghjulsophænget af cykelstellet.
2. Sæt baghjulsophænget til to hjul på cykelstellet. Når hulleme i stellet passer med skruehulleme i hjulophænget til to hjul, skal du spænde skruerne igen med den medfølgende unbrakonøgle, og sørg for at de spændes ordentligt.

Sådan bruges drejesystemet (se side 3):

- **Oplåsning af håndstyring:** Træk og drej den grå knop 45° til højre for, at aktivere styret drejesystem, når det er låst.
- **Låsning af håndstyring:** Drej knoppen 45° til venstre for, at deaktivere styrets drejesystem, når det er låst op.
- **Oplåsning af styring ved at læne sig til siderne:** Træk den farvede knap ud for, at aktivere styring ved, at læne sig til siderne, når denne er deaktiveret
- **Låsning af styring ved at læne sig til siderne:** Tryk den farvede knap ind for, at låse styring ved, at læne sig til siden, hvis den er låst op.

Drejesystemet har 4 driftsfunktioner, da det har 2 låsesystemer:

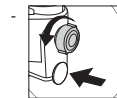

A) LÅST RETNING: Når den grå knop skal deaktiveres for, at låse styrets drejesystem, og den farvede knap også skal deaktiveres for, at låse styring ved, at læne sig til siderne. Når produktet er på denne indstilling, kan det kun køre lige frem og tilbage.

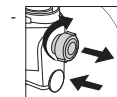

B) NORMAL STYREFUNKTION: Den grå knop skal aktiveres, ved at trække og dreje den 45° til højre for, at aktiveres styrets drejesystem. Den farvede knap skal forblive deaktiveret på denne funktion. På denne indstilling kan produktet dreje ved, at dreje styret med hånden.

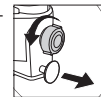

C) STYRING VED AT LÆNE SIG TIL SIDERNE: Den grå knop skal deaktiveres for, at låse styrets drejesystem. Den farvede knap skal aktiveres ved, at trække den ud og aktivere styring ved at læne sig til siderne. På denne indstilling kan man styre produktet ved, at læne sig til den ønskede side (venstre eller højre).

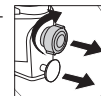

D) STYRING VED AT LÆNE SIG TIL SIDERNE OG STYRING MED HÅNDEN: Den grå knop skal aktiveres ved, at trække og dreje knoppen til højre for, at aktivere styrets drejesystem. Den farvede knap skal også aktiveres ved, at trække den ud og aktivere styring ved, at læne sig til siderne. På denne indstilling kan produktet både styres med hånden, og ved at læne sig til en af siderne for, at styre cyklen og håndtagets retning.

ADVARSEL! Sørg for, at håndtagets drejesystem (grå knop) og styresystemet er ordentligt låst på den rigtige funktion, før produktet bruges.

Generelle brugsanvisninger

- Sørg for, at produktet er samlet rigtigt inden brug. Kontroller alle forbindelseselementerne: Forældrehåndtaget, fodstøtten, sadlen og håndtaget skal være rigtig justeret. Sørg også for, at alle låsemekanismerne er låst ordentligt fast. Kontroller produktet før barnet kører på det for at se, om der er potentielle farlige dele eller forhold.
- Børn skal være under opsyn af voksne, når de kører på dette produkt. Der skal udvises særlig omhu og børnene skal vejledes i, hvordan man kører sikkert på produktet.
- Produktet må ikke bruges på de offentlige veje. Eksempler på sikkert kørselsområder: Produktet skal bruges på flade områder uden grus (legepladser, offentlig pladser)
- Dette produkt må ikke bruges i nærheden af en trappe, på en skråning, på en vej eller på en våd overflade.
- Jo større barnet bliver, jo større er chancen, at farlige situationer opstår. Hjemme skal du sørge for at fjerne rammer eller spejle, der hænger for

lavt og kunne gå i stykker, og ethvert objekt, der kan falde i tilfælde af sammenstød. Hjørneborde kan også udgøre en fare.

- Tillad ikke mere end et barn på produktet ad gangen.
- Sørg for, at barnet har tøj og passende fodtøj på, når det bruger produktet.
- Sørg for, at barnet holder begge hænder på styret så det har ordentlig kontrol.
- Lad ikke barnet bære noget, der forhindrer hørelse og udsyn, eller som forringer produktets funktion.
- Produktet skal bruges med forsigtighed, da færdigheder er påkrævet for at undgå fald eller sammenstød, der forårsager personskade hos brugeren eller tredjepart.
- Advarsel! Brug beskyttelsesudstyr. Produktet må ikke bruges i trafikken. Brug altid beskyttelsesudstyr (hjelm, albuebeskyttere, knæbeskyttere, handsker).
- Advarsel! Dette legetøj har ikke nogen bremser.
- Når både håndtagets drejesystem og styresystemet slås til, skal fodstøtten og forældrehåndtaget tages af.

Kørefunktion:

Forældrehåndtaget kan bruges til, at ledsage børn under brug. Sæt fodstøtten på og sæt barnets fødder på fodstøtten. Den voksne kan styre produktet med forælderhåndtaget.

På kørefunktionen er det kun muligt, at bruge 2 dreje- og styreindstillinger:

1. Håndtagets drejesystem låses (grå knop) + styresystemet låses (farvet knop), hvorefter det kun er muligt, at køre ligeud.
2. Håndtagets drejesystem låses (grå knop) + styresystemet aktiveret (farvet knop), hvorefter det er muligt, at dreje til højre og venstre, når barnet sidder på sædet.

Advarsel! Lås ikke knoppen til håndtagets drejesystem op, når cyklen står på kørefunktionen, hvis forælderen kan bevare kontrollen over styresystemet.

- Hvis barnet drejer til venstre, men forælderen vil dreje til højre eller køre ligeud.

• Hvis barnet ikke foretager sig noget, men løbecyklen kører over et bump, drejer håndtaget automatisk til venstre eller højre, og det vil være svært at få T-stangen tilbage til midterlinjen.

• Hvis barnet hurtigt drejer til venstre eller højre, sænkes hastigheden pludseligt eller brat, hvilket kan gøre at barnet falder af.

Cykelfunktion og løbecykelfunktion:

Første forsøg:

Du behøver ikke, at give barnet lange forklaringer. Du skal blot lade barnet prøve sig frem, og se hvad barnet gør. Børn er mestre i at lære af sig selv, og du styrker deres evner ved, at lade dem prøve selv. Børnene finder normalt hurtigt ud af, hvordan man kører på cyklen og styre den. Sørg for, at barnet sidder på sadlen og ikke på stellet.

Rullende:

• Cykel:

Skub fremad fra jorden med venstre og højre fod på samme tid. Jo mere jævnt fødderne træder på jorden, jo hurtigere kører barnet.

• Løbecykel:

Skub fremad fra jorden med venstre og højre fod skiftevis. Jo mere jævnt fødderne træder på jorden, jo hurtigere kører barnet.

Bremning:

Produktet kan stoppes med fødderne. Barnet kan stoppe ved at holde op med at gå/løbe. Sørg for, at dit barn altid kan stoppe fra hastigheden, det kommer op på. Sørg for, at barnet har passende sko på.

Sådan styres det bageste drejesystem:

Det bageste drejesystem fungerer af sig selv, når cyklen styres ved, at læne sig til siderne (på funktionerne løbecykel og cykel), så produktet kan holde alle hjul på vejen, når barnet bruger produktet.

ADVARSEL! Sørg for, at det bageste drejesystem virker før brug. For at kontrollere dette, skal du blot prøve at dreje baghjulsophænget til venstre og højre med hånden. Det bageste drejesystem deaktiveres, når det forældrehåndtaget sættes i cykelstellet for, at bruge cykelfunktionen.

Vedligeholdelse og sikkerhed:

- Sikkerhedskontrol: Kontroller regelmæssigt produktet for at finde eventuelle løse eller forskudte dele, især hjulene, pedalerne, sædet og styret.
- Produktet skal rengøres regelmæssigt for bedre vedligeholdelse. Tør produktet af med en tør klud, hvis det er beskidt.
- Kontroller regelmæssigt for tegn på slid og skader.
- Kontroller regelmæssigt, at delene ikke er ødelagte eller beskadigede. Hvis dette sker, må produktet ikke længere bruges.
- Regelmæssige eftersyn kan forhindre ulykker.

Yderligere oplysninger

For spørgsmål og forespørgsler kontakt os venligst på:
contact@globber.com

GARANTI

Fabrikanten garanterer, at dette produkt er uden fabrikationsfejl i en periode på 2 år fra købsdatoen. Denne begrænsede garanti dækker ikke almindeligt slid, dæk, rør eller kabler eller eventuelle skader, fejl eller tab, der skyldes ukorrekt samling, vedligeholdelse eller opbevaring.

Denne begrænsede garanti vil være ugyldig, hvis produktet nogensinde

- bruges til andet end fritid eller transport
- modificeres på nogen som helst måde
- udlejes

Fabrikanten er ikke ansvarlig for direkte eller indirekte tab eller skader, der direkte eller indirekte er forbundet med brugen af dette produkt.

Globber giver ikke udvidet garanti. Hvis du har tilkøbt en udvidet garanti, skal den indfris af butikken, hvor den er købt.

Med henblik på dokumentation: Gem din originale kvittering sammen med vejledningen, og skriv produkt navn nedenfor.

Reserve dele

Reserve dele til denne vare bestilles ved at besøge vores hjemmeside:
www.globber.com

Säilytä ohjeet tulevia tarpeita varten. NF-EN-71

Varoitus! Käytettävä suojavarusteita. Ei saa käyttää liikenteen joukossa.

Lue ohjeet huolellisesti ennen tuotteen kokoamista ja käyttöä. Säilytä ohjeet myöhempää käyttöä varten.

Ole varovainen, kun purat tuotteen pakkauksesta ja kokoat sen.

Aikuisen on koottava tämä tuote.

Poista kaikki osat, joita ei tarvita leikkimiseen, ennen kuin annat tuotteen lapselle.

Varoitus! Älä astu rungon päälle tai seiso sillä. Tuote saattaa kaatua.

Varoitus! Ei sovellu yli kolmevuotiaalle. Riittämätön voima.

Varoitus! Varmista ennen ajamista, että lapsen jalat ulottuvat maahan hänen istuessaan pyörän päällä.

Älä käytä sateisina päivinä tai märällä alustalla.

LEARNING BIKE 3in1 -pyörän kokoaminen (työntöpyörä) (katso sivu 4):

1. Vedä harmaata nuppia ulospäin ja käännä sitä 45 astetta oikealle, kunnes kuulet napsahduksen.
2. Poista emäputken musta suojakorkki, aseta polkupyörän runko-osa emäputkeen ja kiinnitä runko kääntämällä harmaata nuppia 45 astetta vasemmalle.
3. Irrota ohjaustangon etuosan alempi kuusiokoloruuvi. Aseta ohjaustangon ohjainkannatin emäputkeen. Työnnä ohjainkannatin alas ja kohdista ohjaustangon kuusiokoloruuvien reikä emäputken kanssa. Varmista, että ohjaustanko on asennettu oikein (katso kuva 3) ja kiristä ruuvit uudelleen pakkauksessa tulleella kuusiokoloavaimella. Vedä ohjaustankoa ylöspäin ja varmista, että se on kunnolla kiinni. e
4. Takapyörien kiinnitys: Irrota takapyörien osakokoonpanon kaksi ruuvia pakkauksessa tulleella kuusiokoloavaimella. Kiinnitä takapyörät harjoittelupyörän runkoon. Kun rungon reiät ja takapyörien putket ovat kohdakkain, ruuvaa ruuvit uudelleen pakkauksessa olevalla kuusiokoloavaimella ja varmista, että ne ovat tiukasti kiinni.

5. Asenna satula avaamalla puristin ja painamalla sen jälkeen jousipainiketta satulan varressa. Paina satulaa alaspäin, kunnes kuulet napsahduksen. Sulje puristin. Satulan voi säätää kahteen korkeuteen (24.2 cm; 26.2 cm). Satulan vähimmäiskorkeus on merkitty "IIIIIIIIII ja MIN" -merkillä satulan varressa ja se vastaa yläputken reiän jousen asentoa.
6. Liu'uta jalkatuki ylös jalkatuen varteen. Paina jalkatuen varressa alhaalla olevaa jousipainiketta. Jalkatuki on kiinnitetty, kun kuulet napsahduksen ja käännät jalkatuen alla olevaa nuppia 90 astetta. Jalkatuki on oikeassa asennossa, kun se osoittaa eteenpäin, ei taaksepäin.

Varoitus! Tarkista ennen jokaista käyttökertaa, että jalkatuki on lukittu paikalleen.

7. Työntötangon asentaminen: Tartu työntötangon yläosaan, jossa on musta kahva, ja kiinnitä se rungon alaosaan painamalla jousipainiketta. Työntötangon voi asentaa kahteen korkeuteen. (88 cm; 93 cm). Varmista, että jousipainike on kohdistettu reikiin. Kuulet napsahduksen, kun tanko on tukevasti paikallaan. Kiinnitä työntötanko kolmipyörään työntämällä varsi satulan reiän läpi harjoittelupyörän rungon reikään samalla, kun painat jousipainiketta. Tanko on kiinnitetty, kun kuulet napsahduksen. Nosta työntötankoa ja varmista, että se on tukevasti paikallaan.

Muunna työntöpyörä kolmipyöräiseksi harjoittelupyöräksi (AB) (harjoittelupyörä):

1. Irrota työntötanko painamalla pyörän runkoputken sivussa olevaa jousipainiketta.
2. Poista jalkatuki kääntämällä nuppia 90 astetta ja painamalla sitten jousipainiketta satulavarren vasemmalla sivulla.

Muunna pyörä kolmipyöräisestä harjoituspyörästä potkupyöräksi, jossa on leveä takarengas: (B-C) (potkupyörä):

1. Irrota takapyörien kaksi ruuvia pakkauksen mukana tulleella kuusiokoloavaimella. Vedä takapyörät irti pyörän rungosta.
2. Aseta leveä takarengas pyörän runkoon. Kun rungon ruuvireiät ja leveän takarengaan kiinnitysputki on asetettu kohdakkain, ruuvaa ruuvit uudelleen pakkauksen mukana tulleella kuusiokoloavaimella. Varmista, että ruuvit on kiristetty kunnolla.

Ohjauksen säätö (katso sivu 3):

- **Käsinohjaustila lukitsematon:** Vedä ja käännä harmaata nuppia 45° oikealle aktivoiaksesi tangon kääntöjärjestelmän käytöstä poistetusta tilasta.
- **Käsinohjaustila poistettu käytöstä:** käännä harmaata nuppia 45° vasemmalle poistaaksesi ohjaustangon kääntöjärjestelmän avatusta asennosta.
- **Ohjauksen opettelutila lukitsematon:** vedä värillinen painike ulos aktivoiaksesi ohjauksen opettelutilan käytöstä poistetusta tilasta.
- **Ohjauksen opettelutila poistettu käytöstä:** lukitse ohjauksen opettelutila avatusta tilasta painamalla värillinen painike sisään.

Ohjausjärjestelmässä on kahden lukitusjärjestelmän ansiosta 4 toimintatilaa:

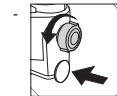

A) SIVUTTAISOJTAUS LUKITTU -TILA: Ohjaustangon kääntöjärjestelmän lukitseminen vaatii harmaan nupin käytöstä poiston ja ohjauksen opettelutilan lukitseminen vaatii myös värillisen painikkeen käytöstä poiston. Tässä asennossa pyörä liikkuu vain suoraan eteen- ja taaksepäin.

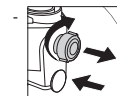

B) TAVALLINEN KÄSINOHJAUSTILA: Ohjaustangon kääntöjärjestelmän aktivointi vaatii harmaan nupin käyttöönoton vetämällä ja kääntämällä nuppia 45° oikealle. Värillisen painikkeen pitää pysyä poissa käytöstä tässä tilassa. Tässä asennossa pyörä kääntyy ohjaustankoa käsin kääntämällä.



C) OHJAUKSEN OPETTELUTILA: Ohjaustangon kääntöjärjestelmän lukitseminen vaatii harmaan nupin käytöstä poiston. Värillinen painike on otettava käyttöön vetämällä värillinen painike ulos ohjauksen opettelutoiminnon aktivoimiseksi. Tässä asennossa tuote kääntyy, kun pyörää kallistetaan haluttuun suuntaan (vasemmalle tai oikealle).



D) OHJAUKSEN OPETTELUTILA JA KÄSINOHJAUSTILA: Ohjaustangon kääntöjärjestelmän aktivointi vaatii harmaan nupin käyttöönoton vetämällä ja kääntämällä nuppia 45° oikealle. Ohjauksen opettelutoiminnon aktivointi vaatii myös värillisen painikkeen käyttöönoton vetämällä värillinen painike ulos. Tässä asennossa pyörää voidaan ohjata sekä käsin kääntämällä että kallistamalla ohjauksen ja ohjaustangon kääntösuunnan valitsemiseksi.

VAROITUS! Varmista, että ohjaustangon kääntöjärjestelmä (harmaa nappi) ja ohjausjärjestelmä on lukittu kunnolla oikeaan tilaan ennen tuotteen käyttöä.

Yleiset käyttöohjeet

- Tarkista ennen käyttöä, että pyörä on koottu oikein. Tarkista kaikki liitettävät osat. Työntötangon, jalkatuen, satulan ja ohjaustangon tulee olla kiinnitetty oikein. Varmista, että lukitusmekanismit on lukittu kunnolla. Tarkista pyörä ennen kuin lapsi ajaa sillä. Huomioi kaikki mahdolliset vaurioituneet ja vaaralliset osat tai ominaisuudet.
- Aikuisen on valvottava lasta pyörällä ajamisen aikana. Lasta täytyy opastaa, kuinka pyörällä ajetaan turvallisesti.
- Ei saa käyttää yleisillä teillä. Esimerkkejä turvallisista ajopaikoista: Käytettävä tasaisella pinnalla, ei saa ajaa sorapinnalla. (leikkikenttä, yleinen toriaukio)
- Älä käytä pyörää rinteessä, ajotiellä, märällä alustalla tai lähellä rappusia.
- Kun lapsi oppii liikkumaan enemmän, myös mahdolliset vaaratilanteet lisääntyvät. Kotona poista liian alas ripustetut kehykset tai peilit, jotka voivat rikkoutua, sekä esineet, jotka voivat pudota lapsen törmätessä niihin. Myös pöydänkulmat voivat aiheuttaa vaaratilanteen.
- Pyörää saa ajaa vain yksi lapsi kerrallaan.

- Varmista, että lapsella on pyörällä ajamiseen sopivat vaatteet ja jalkineet.
- Varmista, että kuljettaja ohjaa kunnolla ja pitää molemmilla käsillä kiinni ohjaustangosta.
- Älä anna kuljettajan käyttää mitään, mikä häiritsisi ajamista ja näkyvyyttä tai muutoin heikentäisi pyörän toimintaa.
- Pyörää on käytettävä varoen. Sen käyttö vaatii taitoa. Näin vältetään kaatumiset ja törmäykset, jotka voivat vahingoittaa käyttäjää ja muita ihmisiä.
- Varoitus! Käytä suojavarusteita. Ei tieliikennekäyttöön. Käytä aina suojavaarusteita (kypärää, kyynärpääsuojaus, polvisuojaus, käsineitä).
- Varoitus! Tässä lelussa ei ole jarrua.
- Kun sekä ohjaustangon kääntöjärjestelmä että ohjaus on aktivoitu, jalkatuki ja työntökahva on poistettava.

Työntötila:

Työntötangolla voidaan avustaa lasta ajon aikana. Aseta jalkatuki paikoilleen. Lapsen jalat tulee olla jalkatuen päällä. Aikuinen työntää pyörää työntötangosta.

Työntötilassa on vain kaksi kääntö- ja ohjausvaihtoehtoa:

1. Ohjaustangon kääntöjärjestelmä lukittu (harmaa nappi) + ohjausjärjestelmä lukittu (värillinen painike). Tällöin pyörä kulkee vain suoraan.
2. Ohjaustangon kääntöjärjestelmä lukittu (harmaa nappi) + ohjausjärjestelmä aktivoitu (värillinen painike). Pyörä kääntyy oikealle ja vasemmalle, kun lapsi istuu istuimella.

Varoitus! Älä avaa ohjaustangon kääntöjärjestelmän nuppia työntötilassa, jotta vanhempi voi hallita pyörän ohjausta.

- Jos lapsi kääntää vasemmalle, mutta vanhempi haluaa kääntäytyä oikealle tai mennä suoraan.
- Jos lapsi ei tee mitään, mutta pyörä ajaa töyssyn yli, ohjaustanko kääntyy automaattisesti vasemmalle tai oikealle, jolloin ohjaustankoa on vaikea palauttaa keskelle.
- Jos lapsi kääntää ohjaustankoa nopeasti vasemmalle tai oikealle, pyörän nopeus vähenee tai pyörä pysähtyy äkillisesti, jolloin lapsi voi pudota.

HARJOITTELU- JA POTKUPYÖRÄ:

Ensimmäinen kokeilu:

Lapsi ei tarvitse pitkiä selityksiä tai ohjeita. Anna lapsen kokeilla ja katso mitä hän tekee pyörällä. Lapset ovat taitavia oppimaan. Heidän oppimiskapasiteettiään voidaan tukea, kun heidän annetaan yrittää itse. Usein miten lapset oppivat nopeasti, kuinka pyörää liikutaan ja ohjataan. Varmista, että lapsi istuu kunnolla satulalla, ei pyörän rungolla.

Ajaminen:

• **Harjoittelupyörä:**

Potki vauhtia vasemmalla ja oikealla jalalla samanaikaisesti. Mitä tasaisemmin jalat rullaavat varpaista kantapähän, sitä helpommin ja nopeammin pyörä liikkuu.

• **Potkupyörä:**

Potki vauhtia vasemmalla ja oikealla jalalla samanaikaisesti. Mitä tasaisemmin jalat rullaavat varpaista kantapähän, sitä helpommin ja nopeammin pyörä liikkuu.

Jarrutus:

Pyörää jarrutetaan jaloilla. Lapsi voi pysäyttää pyörän lopettamalla kävelemisen/juoksemisen. Varmista, että lapsesi osaa aina pysäyttää pyörän ja käyttää asianmukaisia jalkineita.

Takarenkaiden vakausjärjestelmän käyttö:

Takarenkaiden vakausjärjestelmä toimii itsestään, kun kallistusohjaustoiminto on aktivoitu (opetuspyörä ja kävelypyörätila), jotta kaikki pyörät pysyvät tiellä, kun lapsi käyttää pyörää.

VAROITUS! Varmista ennen käyttöä, että takarenkaiden vakausjärjestelmä toimii. Tarkista järjestelmän toiminta: Yritä kääntää takarenkaita kädelläsi vasemmalle ja oikealle. Takarenkaiden vakausjärjestelmä on poissa käytöstä, kun työntötanko on kiinnitetty runkoon ajoa varten.

Kunnossapito ja turvallisuus:

- Turvallisuustarkastukset: Tarkasta pyörä säännöllisesti löystyneiden tai puuttuvien osien varalta. Huomioi erityisesti pyörät, istuin ja ohjaustanko.
- Säännöllinen puhdistaminen pitää tuotteen kunnossa. Pyyhi likaantunut tuote kuivalla liinalla.
- Tarkasta kunto säännöllisesti kulumien ja osien irtoamisen varalta.
- Tarkasta säännöllisesti, ettei osia ole mennyt rikki tai vaurioitunut. Jos näin on tapahtunut, lopeta tuotteen käyttö.
- Säännölliset tarkastukset voivat estää onnettomuuden.

Lisätiedot

Jos sinulla on kysymyksiä tai muita asioita, ota yhteyttä osoitteella: contact@globber.com

TAKUU

Valmistaja antaa tälle tuotteelle valmistusvikoja koskevan takuun 2 vuoden ajaksi ostopäivästä. Tämä rajoitettu takuu ei kata normaalia kulumista, renkaiden, putkien tai kaapeleiden tai virheellisen kokoamisen, huollon tai säilytyksen aiheuttamia vaurioita tai menetyksiä.

Rajoitettu takuu mitätöityy, jos tuotetta on

- käytetty muuhun tarkoitukseen kuin virkistykseen ja kulkemiseen;
- muutettu jollain tavalla;
- vuokrattu

Valmistaja ei ole vastuussa tahattomista tai seuraamuksellisista menetyksistä tai vaurioista, jotka johtuvat suoraan tai välillisesti tämän tuotteen käytöstä.

Globber ei tarjoa laajennettua takuuta. Jos olet ostanut laajennetun takuun, sen antaa paikka, josta takuun ostit.

Säilytä alkuperäinen ostokuitti sekä tämä käyttöopas ja kirjoita tuotteen nimi tähän alle.

VARAOSAT

Voit tilata varaosia tuotteeseen käymällä verkkosivustolla: www.globber.com

Spara instruktionerna för framtida bruk. NF-EN-71

Varning! Använd skyddsutrustning. Ska inte användas i trafiken.

Läs noga igenom instruktionerna innan montering och användning av produkten. Spara instruktionerna för framtida bruk.

Var försiktig när produkten packas upp och monteras.

Denna produkt måste monteras av en ansvarig vuxen.

Ta bort alla delar som inte är nödvändiga för lek du ger innan produkten till ditt barn.

Varning! Stå inte på bakkanten av ramen då det kan göra att produkten välter.

Varning! Får inte användas av barn över 36 månader. Otillräcklig styrka.

Varning! Se till att barnets fötter fritt når marken innan åkningen.

Använd inte produkten när det är blött ute eller marken är blöt.

Hur man monterar LEARNING BIKE 3-i-1 (åkläge) (se sidan 4):

1. Dra ut vredet (grå färg) och vrid den 45 grader åt höger tills du hör ett klick.
2. Ta ut det svarta skyddslocket från framhjulens huvudrör, fäst karosramen i framhjulens huvudrör och vrid sedan vredet (grå färg) 45 grader åt vänster för att fästa ramen säkert.
3. Skruva loss den nedre sexkantskruven som sitter på styrets framsida. Sätt in styrstängens på framhjulens huvudrör; skjut styrstängens nedåt och rikta in styrets sexkantiga skruvhål med framhjulens huvudrör. Se till att styret är placerat i rätt riktning [se bild 3] och dra åt skruven igen med insexnyckeln som ingår i förpackningen. Dra upp styret för att se till att de sitter ordentligt fast.
4. För att installera bakhjulen, skruva loss de två skruvarna på bakhjulens underenhet med insexnyckeln som ingår i förpackningen och sätt sedan in bakhjulens underenhet i inlärningscykelns ram. När den väl är i rätt läge, med ramens hål och bakhjulens undermonteringsrör i linje, skruvar du tillbaka skruvarna med insexnyckeln som medföljer i förpackningen och ser till att de sitter ordentligt fast.
5. För att sätta in sadeln måste du först öppna klämman och sedan trycka

på den nedre fjäderbelastade knappen på sadelstängens. Tryck sedan ner sadels tills du hör ett klick. Lås klämman. Sadeln kan justeras i två olika höjder (24.2 cm; 26.2 cm). Den minsta infästningsnivån för sadelstammen noteras med 'IIIIIIII med MIN' markering på sadelstängens och motsvarar positionen för den fjäderbelastade i det övre rörhålet.

6. Ta fotstöd och skjut upp det i fotstödet. Du måste trycka på det fjäderbelastade vredet på sidan av fotstödet stång, fotstödet är säkert när du hör ett klick och vrid vredet under fotstödet till 90 grader. Fotstödet måste vara vänt framåt, inte bakåt, för att vara i rätt läge.

Varning! Kontrollera att fotstödet sitter fast ordentligt innan varje användning.

7. För att montera föräldrahandtaget tar du den övre delen av föräldrahandtaget, där det svarta handtaget sitter och placera det i den nedre stängens genom att trycka på den fjäderbelastade knappen. Det finns två tillgängliga höjder på föräldrahandtaget (88 cm; 93 cm). Rikta in den fjäderbelastade knappen mot hålet; du måste höra ett klick för att vara säker på att handtaget sitter ordentligt på plats. För att fästa föräldrahandtaget på inlärningscykelns, placera försiktigt stängens genom sadelhålet och in i hålet på inlärningscykelns ram genom att trycka på den fjäderbelastade knappen. När du hör ett klick sitter stängens på plats. Dra upp föräldrahandtaget för att se till att det sitter ordentligt fast.

Förvandla från åkläge till inlärningsläge med två bakhjul (A-B) (inlärningscykel):

1. Tryck på den fjäderbelastade knappen på sidan av röret på inlärningscykelns ramstäng för att ta bort föräldrahandtaget. a
2. Ta bort fotstödet genom att vrida vredet 90 grader och tryck sedan på den fjäderbelastade knappen på vänster sida av fotstödet.

Förvandla från inlärande cykelläge med två bakhjul till gångcykelläge med en dubbelbredd bakhjulsdel (B-C) (gångcykelläge):

1. Skruva loss de 2 skruvarna på bakhjulens underenhet med insexnyckeln som ingår i förpackningen. Dra av bakhjulens underenhet från inlärningscykelns ram.
2. Sätt in bakhjulens underenhet med dubbel bredd på inlärningscykelns ram. När det väl är i rätt läge, med ramens skruvhål och bakhjulen med dubbla bredden bakhjulens undermonteringsrör, skruvar du tillbaka skruvarna med insexnyckeln som finns i förpackningen och säkerställer att de sitter ordentligt fast.

Hur svängningssystemet fungerar (se sidan 3):

- **Handstyrningsläge upplåst:** Dra och vrid den grå rattan 45° åt höger för att aktivera styrets svängsystem från avaktiverad position.
- **Handstyrningsläger avaktiverat:** vrid den grå raten 45° åt vänster för att avaktivera styrets styrsystem från en upplåst position.
- **Luta-för-att-styra läge upplåst:** Dra ut den färgade knappen för att aktivera luta-för-att-styra funktionen från en avaktiverad position.
- **Läget luta-för-att-styra avaktiverat:** skjut in den färgade knappen till låst läge för att låsa luta-för-att-styra funktionen från en upplåst position.

Svängningssystemet levereras med fyra lägen för hantering, tack vare dess två låssystem:

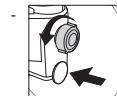

A) RIKTNINGSLÄSLÄGE: Den grå knappen behöver vara avaktiverad för att låsa styret svängsystem, och den färgade knappen behöver också avaktiveras för att låsa luta-för-att-styra funktionen. I denna position kan produkten bara röra sig i raka linjer framåt och bakåt.

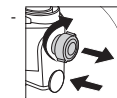

B) KLASSISKT HANDSTYRNINGSLÄGE: Den grå rattan behöver aktiveras genom att rattan dras ut och vrids 45° åt höger för att aktivera styrets svängsystem. Den färgade

knappen skall förbli avaktiverad i detta läge. I denna position kan produkten svänga genom att vrida styret med handnavigering.

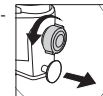

C) LUTA FÖR-ATT STYRA LÄGE: Den grå rattan behöver avaktiveras för att låsa styrets svängsystem. Den färgade knappen behöver aktiveras genom att den dras ut för att aktivera luta-för-att-styra funktionen. När produkten är i denna position kan den vändas genom att luta i den riktning (vänster eller höger) ditt barn vill svänga.

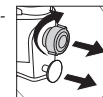

D) LUTA FÖR-ATT-STYRA och HANDSTYRNINGSLÄGE: Den grå rattan behöver aktiveras genom att den dras ut och vrids 45° åt höger för att aktivera styrsystemets svängsystem. Den färgade knappen behöver också aktiveras genom att den färgade knappen dras ut för att aktivera luta-för-att-styra funktionen. I denna position kan produkten användas med både handstyrning och luta-för-att-styra för att kontrollera styrningen och styrsystemets svängriktning.

både handstyrning och luta-för-att-styra för att kontrollera styrningen och styrsystemets svängriktning.

WARNING! Se till att styrsystemets svängningssystem (grå ratt) och styrsystemet är ordentligt låsta i rätt läge innan du använder produkten.

Allmänna användningsinstruktioner

- Se till att produkten monteras ordentligt före användning. Kontrollera alla anslutningselement: föräldrahandtag ; fotstöd; sadel; styret måste vara korrekt justerat och se till att låsmekanismerna är ordentligt låsta. Kontrollera produkten innan barnet kör för att avgöra om det finns några potentiellt farliga delar eller förhållanden.
- Barn bör övervakas av vuxna när de kör på denna produkt. Särskild försiktighet måste vidtas för att instruera barn i säker körning.
- Använd inte på allmänna vägar, exempel på säkra körning: Används på plana ytor och områden utan grus (lekplats, allmänna utrymmen)
- Använd inte produkten i närheten av en trappa, i en sluttning, på en väg eller på en våt yta.
- Desto större ett barns rörlighet blir desto fler potentiella faror uppkommer. Se till att ta bort ramar eller speglar som hänger för lågt i hemmet och kan

gå sönder och alla föremål som kan falla ner vid en kollision. Bordshörn kan också utgöra en fara.

- Låt inte mer än ett barn åka på produkten samtidigt.
- Se till att barnet bär kläder och lämpliga skor när produkten används.
- Se till att barnet håller båda händerna på styret så att det har rätt kontroll.
- Låt inte barnet bära något som förhindrar hörsel och syn eller som försämrar produktens funktion.
- Använd produkten med försiktighet eftersom färdigheter krävs för att undvika fall eller sammanstötningar som kan skada användaren eller tredje part.
- Varning! Skyddsutrustning ska användas. Får inte användas i trafik. Använd alltid säkerhetsutrustning (hjälm, armbågsskydd, knäskydd och handskar)
- Varning! Denna leksak har ingen broms.
- När både styrstångens svängsystemet och styrsystemet är aktiverat måste fotstödet och föräldrahandtaget tas bort.

Akläge:

Föräldrahandtaget kan användas för att stödja barnet under användning. Montera fotstödet, placera barnets fötter på fotstödet och den vuxna trycker med hjälp av föräldrahandtaget för att kontrollera produkten.

I åkläge finns det bara två svängnings- och styralternativ:

1. Styrstångens svängsystem låst (grå ratt) + styrsystem låst (färgad knapp) för att bara åka rakt.
2. styrstångens svängsystem låst (grå ratt) + styrsystem aktiverat (färgad knapp) för att svänga åt höger och vänster medan barnet sitter på sadeln.

Varning! Lås inte upp styrstångens svängningssystemets ratt i körkläge så att föräldern kan behålla kontrollen över svängsystemet. När både T-stångs svängsystemet och styrsystemet är aktiverat måste fotstödet och föräldrahandtaget tas bort.

- Om barnet svänger vänster men föräldern vill svänga höger eller gå rakt.
- Om barnet inte gör något, men inlärningscykeln kör över ett gupp, vrider styrstången automatiskt till vänster eller höger och det blir svårt att återgå till mittlinjen.

- Om barnet snabbt svänger åt vänster eller höger, kommer det att orsaka att hastigheten plötsligt sänks eller plötsligt stannar, barnet kan falla ner.

Inläring av cykelläge och gångcykelläge:

Första försöken:

När ditt barn klarar av att lyfta upp cykeln från marken, kan han eller hon även cykla på den. Barn är duktiga på att lära sig, du kan stärka denna färdighet genom att låta barnet prova cykla själva. Normalt kommer de snabbt på hur enheten kan förflyttas och styras. Kontrollera att barnet sitter ordentligt på sadeln och inte på ramen.

Rullande:

• Inlärningscykel:

Skjut framåt från marken med vänster och höger fot samtidigt. Ju smidigare fötterna rullar från tår till häl, desto lättare och snabbare kommer ditt barn att kunna åka.

• Gångcykel:

Skjut framåt från marken med vänster och höger fot i växelvis. Ju smidigare fötterna rullar från tår till häl, desto lättare och snabbare kommer ditt barn att kunna åka.

Bromsning:

Produkten kan stoppas med fötterna. Barnet kan stanna genom att sluta gå/springa. Se till att ditt barn alltid kan stoppa från den hastighet det uppnår och använder lämpliga skor.

Så här använder du det bakre rotationssystemet:

Det bakre roterande systemet fungerar på egen hand när funktionen för att luta sig mot styrning är aktiverad (inlärningscykel och gångcykelläge) så att produkten kan hålla alla hjul på vägen när barnet använder produkten.

VARNING! Se till att det bakre roterande systemet fungerar före användning. För att kontrollera, försök helt enkelt att vrida bakhjulens underenhet åt vänster och höger med handen. Det bakre rotationssystemet är inaktiverat när föräldrastyret sätts in i ramen för körkläge.

Underhåll och säkerhet:

- Säkerhetskontroll: Kontrollera produkten regelbundet för att identifiera eventuella lösa eller lösa delar, särskilt hjulen, pedalerna, sadeln och styret.
- Periodiskt underhåll ger en bra livslängd. Torka av produkten med en fuktig trasa om den blivit nedsmutsad.
- Kontrollera regelbundet tillståndet avseende slitage och att alla delar sitter fast.
- Kontrollera regelbundet att inga delar är trasiga eller skadade, om detta sker ska du sluta att använda produkten.
- Regelbundna kontroller kan förhindra en olycka.

Ytterligare information

För frågor och förfrågningar kontakta oss via: contact@globber.com

GARANTI

Tillverkaren garanterar att denna produkt är fri från fabriktionsfel under en period av 2 vuotta från inköpsdatum. Denna begränsade garanti omfattar inte normalt slitage, däck, rör eller vajrar eller någon skada, funktionsfel eller förlust orsakad av felaktig montering, skötsel eller förvaring.

Denna begränsade garanti upphör att gälla om produkten någonsin

- används för annat ändamål än rekreation eller transport;
- modifieras på något sätt;
- hyrs ut

Tillverkaren ansvarar inte för oförutsedda eller följdskador direkt eller indirekt hänförliga till användning av denna produkt.

Globber erbjuder ingen utökad garanti. Har du köpt en utökad garanti måste denna uppfyllas av den butik där den köptes.

För dina noteringar ska du spara ditt originalförsäljningskvitto tillsammans med dessa anvisningar samt anteckna produktnamn nedan.

Reservdelar

För att beställa reservdelar för denna produkt, gå in på vår webbsajt: www.globber.com

Φυλάξτε τις οδηγίες για μελλοντική χρήση. NF-EN-71

Προειδοποίηση! Να χρησιμοποιείται με εξοπλισμό προστασίας. Να μην χρησιμοποιείται σε δημόσιο οδικό δίκτυο.
Διαβάστε προσεκτικά τις οδηγίες προτού συναρμολογήσετε και χρησιμοποιήσετε το προϊόν. Φυλάξτε τις οδηγίες για μελλοντική αναφορά.
Προσέχετε κατά την αποσυσκευασία και τη συναρμολόγηση του προϊόντος. Το προϊόν πρέπει να συναρμολογείται από έναν υπεύθυνο ενήλικα.
Πριν δώσετε το προϊόν στο παιδί σας, αφαιρέστε όλα τα εξαρτήματα που δεν χρειάζονται για το παιχνίδι.
Προειδοποίηση! Μην πατάτε ή στέκεστε στο πίσω μέρος του πλαισίου διότι έτσι θα αναποδογυρίσει το προϊόν.
Προειδοποίηση! Να μην χρησιμοποιείται από παιδιά άνω των 36 μηνών. Ανεπαρκής αντοχή.
Προειδοποίηση! Βεβαιωθείτε ότι τα πόδια των παιδιών μπορούν να αγγίζουν το έδαφος ελεύθερα πριν την οδήγηση.
Μην το χρησιμοποιείτε σε ημέρες με υγρασία ή σε βρεγμένο έδαφος.

Συναρμολόγηση του ποδηλάτου LEARNING BIKE 3 σε 1 (Λειτουργία καβαλήματος) (Δείτε σελίδα 4):

1. Τραβήξτε το κουμπί (γκρι χρώμα) προς τα έξω και γυρίστε το 45 μοίρες προς τα δεξιά μέχρι να ακούσετε ένα κλικ.
2. Βγάλτε το μαύρο προστατευτικό κάλυμμα από τον σωλήνα κεφαλής των μπροστινών τροχών, χωρέστε το πλαίσιο του αμαξώματος στον σωλήνα κεφαλής των μπροστινών τροχών και, στη συνέχεια, γυρίστε το κουμπί (γκρι χρώμα) 45 μοίρες προς τα αριστερά για να στερεώσετε με ασφάλεια το πλαίσιο.
3. Ξεβιδώστε την κάτω εξάγωνη βίδα που βρίσκεται στο μπροστινό μέρος του τιμονιού. Τοποθετήστε το στέλεχος του τιμονιού στο σωλήνα κεφαλής των μπροστινών τροχών. Ωθήστε το στέλεχος του τιμονιού προς τα κάτω και ευθυγραμμίστε την εξάγωνη τρύπα του τιμονιού με τον σωλήνα κεφαλής των μπροστινών τροχών.
Βεβαιωθείτε ότι το τιμόνι έχει τοποθετηθεί στη σωστή κατεύθυνση [βλέπε εικόνα 3] και σφίξτε ξανά τη βίδα με το κλειδί Άλεν που περιλαμβάνεται στη συσκευασία. Τραβήξτε προς τα πάνω το τιμόνι για να βεβαιωθείτε ότι είναι ασφαλώς στερεωμένο.
4. Για να εγκαταστήσετε τους πίσω τροχούς, ξεβιδώστε τις 2 βίδες στο υποσύστημα των πίσω τροχών με το κλειδί Άλεν που περιλαμβάνεται στη συσκευασία και, στη συνέχεια, εισαγάγετε το υποσύστημα των πίσω τροχών στο πλαίσιο του ποδηλάτου. Μόλις βρεθεί στη σωστή θέση, με τις οπές του πλαισίου και τον σωλήνα υποσυστήματος των πίσω τροχών σε

ευθυγράμμιση, βιδώστε ξανά τις βίδες με το κλειδί Άλεν που παρέχεται στη συσκευασία και βεβαιωθείτε ότι είναι ασφαλώς σφιγμένες.

5. Για να εισαγάγετε τη σέλα, ανοίξτε το σφικτήρα και πιέστε το κάτω κουμπί με ελατήριο στο στέλεχος σέλας. Κατόπιν πιέστε κάτω τη σέλα μέχρι να ακούσετε ένα κλικ. Κλείστε το σφικτήρα. Η σέλα ρυθμίζεται σε 2 διαθέσιμα ύψη (24,2 εκ., 26,2 εκ.). Το ελάχιστο επίπεδο εισαγωγής του στελέχους σέλας σημειώνεται με τη σήμανση «IIIIIIII με MIN» στο στέλεχος της σέλας και αντιστοιχεί στη θέση του ελατηρίου στην άνω οπή του σωλήνα.
6. Πάρτε το υποπόδιο και σύρετέ το προς τα πάνω στο στέλεχος υποπόδιου. Πρέπει να πατήσετε το κουμπί με ελατήριο στο πλάι του στελέχους του υποπόδιου. Το υποπόδιο είναι ασφαλώς μόλις ακούσετε ένα κλικ και στρίψετε το κουμπί κάτω από το υποπόδιο στις 90 μοίρες. Το υποπόδιο πρέπει να βλέπει προς τα εμπρός, όχι πίσω, ώστε να βρίσκεται στη σωστή θέση. Προειδοποίηση! Βεβαιώστε πριν από κάθε χρήση ότι το υποπόδιο έχει ασφαλίσει καλά.
7. Για να συναρμολογήσετε τη χειρολαβή γονέα, παίρνετε το άνω τμήμα της χειρολαβής γονέα όπου βρίσκεται η μαύρη λαβή και το τοποθετείτε μέσα στον κάτω άξονα πιέζοντας το κουμπί με ελατήριο. Διατίθενται 2 ύψη στη χειρολαβή γονέα (88 εκ., 93 εκ.). Ευθυγραμμίστε το κουμπί με ελατήριο με την οπή. Πρέπει να ακούσετε ένα κλικ, έτσι εξασφαλίζεται ότι η λαβή κουμπώνει στη σωστή θέση. Για να στερεώσετε τη χειρολαβή γονέα στο ποδήλατο εκμάθησης, τοποθετήστε προσεκτικά τον άξονα μέσα από την οπή της σέλας και μέσα στην οπή στο πλαίσιο του ποδηλάτου εκμάθησης, πατώντας το κουμπί με ελατήριο. Μόλις ακούσετε ένα κλικ, το κοντάρι είναι ασφαλώς. Τραβήξτε προς τα πάνω τη χειρολαβή γονέα, για να βεβαιωθείτε ότι έχει στερεωθεί με ασφάλεια.

Μετατροπή από τη λειτουργία καβαλήματος στη λειτουργία ποδηλάτου εκμάθησης με δύο πίσω τροχούς (A-B) (ποδήλατο εκμάθησης):

1. Πατήστε το κουμπί με ελατήριο που βρίσκεται στο πλάι του σωλήνα της ράβδου πλαισίου του ποδηλάτου μάθησης για να αφαιρέσετε τη χειρολαβή γονέα.
2. Απομακρύνετε το υποπόδιο γυρίζοντας το κουμπί κατά 90 μοίρες, κατόπιν πιέστε το κουμπί με ελατήριο στην αριστερή πλευρά του στελέχους υποπόδιου.

Μετατροπή από τη λειτουργία ποδηλάτου εκμάθησης με δύο πίσω τροχούς στη λειτουργία ποδηλάτου βάδισης με υποσύστημα πίσω τροχού διπλού πλάτους (B-C) (λειτουργία ποδηλάτου βάδισης):

1. Ξεβιδώστε τις 2 βίδες στο υποσύστημα των πίσω τροχών με το κλειδί Άλεν που περιλαμβάνεται στη συσκευασία. Αφαιρέστε το υποσύστημα των πίσω τροχών από το πλαίσιο του ποδηλάτου εκμάθησης.

2. Εισαγάγετε το υποσύστημα πίσω τροχού διπλού πλάτους επάνω στο πλαίσιο του ποδηλάτου εκμάθησης. Μόλις βρεθεί στη σωστή θέση, με τις οπές βιδών του πλαισίου και το σωλήνα υποσυστήματος πίσω τροχών διπλού πλάτους ευθυγραμμισμένα, βιδώστε ξανά τις βίδες με το κλειδί Άλεν που παρέχεται στη συσκευασία και εξασφαλίστε ότι είναι ασφαλώς σφιγμένες.

Τρόπος λειτουργίας του συστήματος στριψίματος (Δείτε στη σελίδα 3):

- **Ξεκλειδωμένη χειροκίνητη λειτουργία:** Τραβήξτε και γυρίστε το γκρι κουμπί κατά 45° προς τα δεξιά για να ενεργοποιήσετε το σύστημα περιστροφής τιμονιού από μια απενεργοποιημένη θέση.
- **Χειροκίνητη λειτουργία απενεργοποιημένη:** γυρίστε το γκρι κουμπί κατά 45° προς τα αριστερά για να απενεργοποιήσετε το σύστημα περιστροφής τιμονιού από μια ξεκλειδωτή θέση.
- **Λειτουργία οδήγησης με κλίση ξεκλειδωτή:** τραβήξτε έξω το χρωματιστό κουμπί για να ενεργοποιήσετε τη λειτουργία οδήγησης με κλίση από μια θέση απενεργοποίησης
- **Λειτουργία οδήγησης με κλίση απενεργοποιημένη:** πιέστε το χρωματιστό κουμπί μέσα για να ασφαλίσει η λειτουργία οδήγησης με κλίση από μια ξεκλειδωτή θέση.

Το σύστημα στριψίματος διαθέτει 4 τρόπους λειτουργίας, χάρη στα 2 συστήματα κλειδωμάτων:

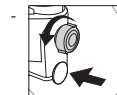

A) ΛΕΙΤΟΥΡΓΙΑ ΚΛΕΙΔΩΜΕΝΗΣ ΚΑΤΕΥΘΥΝΣΗΣ: Το γκρι κουμπί πρέπει να είναι απενεργοποιημένο ώστε να κλειδώσει το σύστημα περιστροφής τιμονιού και το χρωματιστό κουμπί πρέπει επίσης να είναι απενεργοποιημένο ώστε να κλειδώσει η λειτουργία οδήγησης με κλίση. Σε αυτή τη θέση το προϊόν μπορεί να κινείται μόνο σε ίσιες γραμμές προς τα εμπρός και πίσω.



B) ΚΛΑΣΣΙΚΗ ΧΕΙΡΟΚΙΝΗΤΗ ΛΕΙΤΟΥΡΓΙΑ: Το γκρι κουμπί πρέπει να ενεργοποιηθεί τραβώντας και περιστρέφοντας το κουμπί 45° προς τα δεξιά ώστε να ενεργοποιηθεί το σύστημα περιστροφής τιμονιού. Το χρωματιστό κουμπί πρέπει να παραμείνει απενεργοποιημένο σε αυτή τη λειτουργία. Σε αυτή τη θέση, το προϊόν μπορεί να στρίψει κινώντας το τιμόνι με το χέρι.

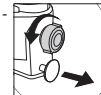

Γ) ΛΕΙΤΟΥΡΓΙΑ ΟΔΗΓΗΣΗΣ ΜΕ ΚΛΙΣΗ: Το γκρι κουμπί πρέπει να είναι απενεργοποιημένο ώστε να κλειδώσει το σύστημα περιστροφής του τιμονιού. Το χρωματιστό κουμπί πρέπει να ενεργοποιηθεί τραβώντας το χρωματιστό κουμπί έξω για την ενεργοποίηση της λειτουργίας οδήγησης με κλίση. Σε αυτή τη θέση το προϊόν μπορεί να στρίψει εφόσον το παιδί σας γείρει προς την κατεύθυνση (αριστερά ή δεξιά) που θέλει να στρίψει.

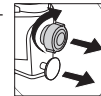

Δ) ΛΕΙΤΟΥΡΓΙΑ ΟΔΗΓΗΣΗΣ ΜΕ ΚΛΙΣΗ & ΧΕΙΡΟΚΙΝΗΤΗ ΛΕΙΤΟΥΡΓΙΑ: Το γκρι κουμπί πρέπει να ενεργοποιηθεί τραβώντας και γυρίζοντας το κουμπί κατά 45° προς τα δεξιά για την ενεργοποίηση του συστήματος περιστροφής τιμονιού. Το χρωματιστό κουμπί πρέπει επίσης να ενεργοποιηθεί τραβώντας το χρωματιστό κουμπί προς τα έξω για την ενεργοποίηση της λειτουργίας οδήγησης με κλίση. Σε αυτή τη θέση, το προϊόν μπορεί να χρησιμοποιείται στη χειροκίνητη λειτουργία και στη λειτουργία οδήγησης με κλίση για τον έλεγχο της κατεύθυνσης οδήγησης & περιστροφής του τιμονιού.

ΠΡΟΕΙΔΟΠΟΙΗΣΗ! Βεβαιωθείτε ότι το σύστημα στριψίματος του τιμονιού (γκρι κουμπί) & το σύστημα οδήγησης είναι ασφαλισμένα στη σωστή λειτουργία πριν χρησιμοποιήσετε το προϊόν.

Γενικές οδηγίες χρήσης

- Πριν τη χρήση εξασφαλίζετε ότι το προϊόν έχει συναρμολογηθεί σωστά. Ελέγχετε όλα τα στοιχεία σύνδεσης: η χειρολαβή γονέα, το υποπόδιο, η σέλα, η χειρολαβή πρέπει να είναι σωστά ρυθμισμένα και εξασφαλίζετε ότι οι μηχανισμοί ασφάλισης είναι σωστά κλεισμένοι. Ελέγχετε το προϊόν πριν το χρησιμοποιήσετε το παιδί ώστε να διαπιστώσετε εάν υπάρχουν πιθανά επικίνδυνα εξαρτήματα ή καταστάσεις.
- Τα παιδιά πρέπει να επιτηρούνται από ενήλικα όταν χρησιμοποιούν αυτό το προϊόν. Πρέπει να φροντίζετε να εκπαιδεύετε τα παιδιά για την ασφαλή χρήση.
- Μη χρησιμοποιείτε σε δημόσιους αυτοκινητοδρόμους. Παραδείγματα ασφαλών τομέων χρήσης: Για χρήση σε επίπεδους τομείς χωρίς χαλίκια (παιδικές χαρές, πλατείες)
- Μη χρησιμοποιείτε αυτό το προϊόν κοντά σε κλιμακοστάσια, σε κεκλιμένες επιφάνειες, σε δρόμους ή βρεγμένες επιφάνειες.

• Όσο περισσότερο αυξάνεται η κινητικότητα του παιδιού, τόσο περισσότερο αυξάνονται οι πιθανοί κίνδυνοι. Στο σπίτι βεβαιώστε ότι απομακρύνετε πλαίσια ή καθρέφτες που κρέμονται πολύ χαμηλά και μπορεί να σπάσουν και οποιοδήποτε αντικείμενο που μπορεί να πέσει σε περίπτωση κρούσης. Τα γωνιακά τραπέζια επίσης αποτελούν κίνδυνο.

• Δεν επιτρέπεται παραπάνω από ένας αναβάτης τη φορά.

• Βεβαιώστε ότι το παιδί φοράει ρούχα και κατάλληλα υποδήματα κατά τη χρήση του προϊόντος.

• Βεβαιώστε ότι ο αναβάτης έχει και τα δύο χέρια στις λαβές τιμονιού για καλύτερο έλεγχο.

• Μην επιτρέπετε στον αναβάτη να φοράει αντικείμενα που εμποδίζουν την ακοή και την ορατότητα ή τη λειτουργία του προϊόντος.

• Το προϊόν πρέπει να χρησιμοποιείται με προσοχή καθώς απαιτούνται ικανότητες για την αποφυγή πτώσεων ή συγκρούσεων με συνέπεια τραυματισμό του χρήστη ή τρίτων.

• Προειδοποίηση! Πρέπει να φοράτε εξοπλισμό προστασίας. Δεν επιτρέπεται χρήση στην κυκλοφορία. Να φοράτε πάντα εξοπλισμό προστασίας (κράνος, επαγκωνίδες, επιγονατίδες, γάντια).

• Προειδοποίηση! Αυτό το παιχνίδι δεν έχει φρένο.

• Όταν είναι ενεργοποιημένο το σύστημα στριψίματος τιμονιού και το σύστημα οδήγησης, το υποπόδιο και η χειρολαβή γονέα πρέπει να απομακρυνθούν.

Λειτουργία καβαλήματος:

Η χειρολαβή γονέα μπορεί να χρησιμοποιείται για να συνοδεύει τα παιδιά κατά τη χρήση. Τοποθετείτε το υποπόδιο, τοποθετείτε τα πόδια του παιδιού στο υποπόδιο και ο ενήλικας στρώχνει χρησιμοποιώντας τη χειρολαβή γονέα για να ελέγξει το προϊόν.

Στη λειτουργία καβαλήματος, υπάρχουν μόνο 2 διαθέσιμες επιλογές στριψίματος και οδήγησης:

1. Σύστημα στριψίματος τιμονιού κλειδωμένο (γκρι κουμπί) + σύστημα οδήγησης κλειδωμένο (χρωματιστό κουμπί) για κίνηση μόνο ευθεία.
2. Σύστημα στριψίματος τιμονιού (γκρι κουμπί) + σύστημα οδήγησης ενεργοποιημένο (χρωματιστό κουμπί) για στροφή δεξιά και αριστερά ενώ το παιδί κάθεται στο κάθισμα.

Προειδοποίηση! Μην απασφαλίζετε το κουμπί συστήματος στριψίματος τιμονιού στη λειτουργία καβαλήματος ώστε να μπορεί ο γονέας να διατηρεί τον έλεγχο του συστήματος στριψίματος.

• Εάν το παιδί στρίψει αριστερά αλλά ο γονιός θέλει να στρίψει δεξιά ή να πάει ευθεία.

• Εάν το παιδί δεν κάνει κάτι αλλά το ποδήλατο εκμάθησης κινηθεί πάνω από μη ομαλό έδαφος, το τιμόνι θα στρίψει αριστερά ή δεξιά αυτόματα και δεν θα γυρίσει εύκολα στην κεντρική γραμμή.

• Εάν το παιδί στρίψει γρήγορα προς τα αριστερά ή τα δεξιά, θα προκληθεί ξαφνική μείωση της ταχύτητας ή απότομο σταμάτημα και το παιδί μπορεί να πέσει κάτω.

Λειτουργία ποδηλάτου εκμάθησης και λειτουργία ποδηλάτου βάδισης:

Πρώτες προσπάθειες:

Δεν χρειάζονται πολλές επεξηγήσεις, απλά αφήστε το παιδί να δοκιμάσει και παρακολουθήστε τι κάνει. Τα παιδιά είναι αυθεντίες στο να μαθαίνουν και εσείς ενδυναμώνετε αυτή τη δυνατότητα αφήνοντάς τα να το κάνουν αυτό. Κανονικά βρίσκουν αρκετά γρήγορα πώς μετακινείται ή οδηγείται το προϊόν αυτό. Προσέχετε ώστε το παιδί σας να κάθεται κανονικά στη σέλα και όχι στο πλαίσιο.

Κύλιση:

• Ποδήλατο εκμάθησης:

Ωθήστε ταυτόχρονα προς τα εμπρός και διώχνοντας το έδαφος με το αριστερό και δεξιό πόδι. Όσο πιο ομαλά κυλάνε οι πατούσες από τα δάχτυλα έως τη φτέρνα, τόσο πιο εύκολα και γρήγορα θα προχωρήσει το παιδί σας.

• Λειτουργία βάδισης με το ποδήλατο:

Ωθήστε προς τα εμπρός διώχνοντας το έδαφος με το αριστερό και το δεξιό πόδι, διαδοχικά. Όσο πιο ομαλά κυλάνε οι πατούσες από τα δάχτυλα έως τη φτέρνα, τόσο πιο εύκολα και γρήγορα θα προχωρήσει το παιδί σας.

Φρενάρισμα:

Το προϊόν μπορεί να σταματήσει με τα πόδια. Το παιδί μπορεί να σταματήσει την κίνηση σταματώντας να περπατάει/να τρέχει. Φροντίστε το παιδί σας να μπορεί πάντα να σταματάει από την παραγόμενη ταχύτητα και να φοράει κατάλληλα υποδήματα.

Τρόπος λειτουργίας του πίσω περιστρεφόμενου συστήματος:

Το πίσω περιστρεφόμενο σύστημα λειτουργεί μόνο του όταν είναι ενεργοποιημένη η λειτουργία οδήγησης με κλίση (λειτουργία εκμάθησης ποδηλάτου και βάδισης με το ποδήλατο) ώστε να παραμένουν όλοι οι τροχοί του προϊόντος στο δρόμο όταν το παιδί χρησιμοποιεί το προϊόν.

ΠΡΟΕΙΔΟΠΟΙΗΣΗ! Πριν από τη χρήση βεβαιωθείτε ότι λειτουργεί το πίσω περιστρεφόμενο σύστημα. Για τον έλεγχο απλά προσπαθήστε να στρίψετε το υποσύστημα πίσω τροχών αριστερά και δεξιά με το χέρι σας. Το πίσω περιστρεφόμενο σύστημα απενεργοποιείται όταν εισάγεται η χειρολαβή γονέα στο πλαίσιο για τη λειτουργία καβαλήματος.

Συντήρηση και ασφάλεια:

• Έλεγχος ασφάλειας: ελέγχετε τακτικά το προϊόν ώστε να διαπιστώνετε εάν υπάρχουν χαλαρά ή μετατοπισμένα στοιχεία, ειδικά ελέγχετε τους τροχούς, τα πετάλια και τις χειρολαβές.

• Ο τακτικός καθαρισμός βελτιώνει την ποιοτική διάρκεια ζωής. Σκουπίζετε το προϊόν με ένα στεγνό πανί εάν έχει ρύπους.

• Ελέγχετε τακτικά για γδαρσίματα και κοπές.

• Βεβαιώστε τακτικά ότι δεν υπάρχουν σπασμένα ή χαλασμένα εξαρτήματα. Εάν συμβαίνει κάτι τέτοιο, σταματήστε τη χρήση αυτού του προϊόντος.

• Τακτικοί έλεγχοι μπορούν να εμποδίσουν ατυχήματα.

Πρόσθετες πληροφορίες

Για ερωτήσεις και πληροφορίες, επικοινωνήστε μαζί μας στη διεύθυνση: contact@globber.com

ΕΓΓΥΗΣΗ

Ο κατασκευαστής παρέχει εγγύηση για αυτό το προϊόν ότι δεν έχει κατασκευαστικά ελαττώματα για περίοδο 2 χρόνια από την ημερομηνία αγοράς. Αυτή η περιορισμένη εγγύηση δεν καλύπτει τη φυσιολογική φθορά των ελαστικών, του σωλήνα ή των καλωδίων, ή οποιαδήποτε ζημία, βλάβη ή απώλεια προκληθεί από ακατάλληλη συναρμολόγηση, συντήρηση ή αποθήκευση.

Η παρούσα Περιορισμένη Εγγύηση θα ακυρωθεί αν ποτέ το προϊόν

- χρησιμοποιηθεί κατά σκοπό διαφορετικό από αναψυχή ή μεταφορά
- τροποποιηθεί με οποιονδήποτε τρόπο
- νοικιαστεί

Ο κατασκευαστής δεν ευθύνεται για τυχαίες ή επακόλουθες απώλειες ή ζημιές που οφείλονται άμεσα ή έμμεσα στη χρήση αυτού του προϊόντος.

Η Globber δεν προσφέρει εκτεταμένη εγγύηση. Αν έχετε αγοράσει εκτεταμένη εγγύηση, θα πρέπει να τηρηθεί από το κατάστημα στο οποίο αγοράστηκε το προϊόν.

Φυλάξτε στα αρχεία σας την αρχική απόδειξη αγοράς μαζί με αυτό το εγχειρίδιο, και γράψτε τον παρακάτω όνομα προϊόντος.

Ανταλλακτικά

Για παραγγελία ανταλλακτικών για το συγκεκριμένο προϊόν, παρακαλούμε επισκεφθείτε τον ιστότοπό μας: www.globber.com

Пазете инструкциите за в бъдеще.**NF-EN-71**

Внимание! При употреба следва да се носят предпазни средства. Да не се използват по платното за движение на превозни средства.

Моля, прочетете внимателно инструкциите, преди да сглобите и използвате продукта. Запазете инструкциите за бъдеща справка.

Внимавайте при разопаковане и сглобяване на продукта

Този продукт трябва да бъде сглобен от отговорно възрастно лице.

Отстранете всички части, които са ненужни за игра, преди да дадете продукта на своето дете.

Предупреждение! Не стъпвайте или заставайте върху задната част на рамата, защото това ще причини преобръщане на продукта.

Предупреждение! Да не се използва от деца над 36 месеца.

Недостатъчна здравина.

Предупреждение! Уверете се, че детските крака могат да докосват свободно земята преди каране.

Не използвайте във влажни дни или върху влажна основа.

Как да сглобите УЧЕБЕН ВЕЛОСИПЕД 3 в 1 (режим на каране) (вижте страница 4):

1. Издърпайте копчето (сив цвят) навън и го завъртете на 45 градуса надясно, докато чуete щракване.
2. Извадете черната предпазна капачка от тръбата на главината на предните колела, поставете рамката на каросерията в тръбата на главината на предните колела, след това завъртете копчето (сив цвят) на 45 градуса наляво, за да фиксирате здраво рамката.
3. Развийте долния шестстен винт, разположен в предната част на кормилото. Поставете стъблото на кормилото върху тръбата на главината на предните колела; натиснете стъблото на кормилото надолу и подравнете шестостенния отвор на кормилото с тръбата на главината на предните колела. Уверете се, че кормилото е поставено в правилната посока [вижте снимка 3] и затегнете отново винта с шестостенния ключ, включен в опаковката. Издърпайте кормилото, за да се уверите, че е здраво фиксирано.
4. За да монтирате задните колела, развийте 2-та винта на подборката на задните колела с шестстенния ключ, включен в комплекта, след това поставете подборката на задните колела в рамката на учебния велосипед. След като е в правилната позиция, с подравнени отворите на рамката и тръбата на задните колела, отново завийте винтовете с шестстенния ключ, предоставен в опаковката, и се уверете, че са здраво затегнати.
5. За да вмъкнете седлото, трябва първо да отворите скобата и да

натиснете долния натоварен с пружина бутон върху оста на седлото. След това натиснете седлото надолу, докато чуete щракване.

Затворете скобата. Седлото може да се регулира до 2 възможни височини (24.2 см; 26.2 см). Минималното ниво на вмъкване на седлото е отбелязано с маркировката „IIIIIIII с MIN“ на стъблото на седлото и съответства на положението на пружината в горния отвор на тръбата.

Вземете опората за краката и я плъзнете нагоре по оста на опората за крака. Трябва да натиснете натоварения с пружина бутон от страни на оста опората за крака; опората за краката е затегната, след като чуete щракване и завъртите копчето под опората за краката на 90 градуса. Опората за краката трябва да е насочена напред, не назад, за да е в правилна позиция.

Предупреждение! Проверявайте дали опората за краката е сигурно фиксирана преди всяка употреба.

7. За сглобяване на кормилото за родителя хванете горната част на кормилото за родителя, там където има черна ръкохватка и я поставете в долния вал като натиснете натоварения с пружина бутон. Има 2 различни височини на кормилото на родителя (88 см; 93 см). Подравнете натоварения с пружина бутон с отворите; трябва да чуete щракване, за да се уверите, че дръжката е здраво закрепена. За да закрепите кормилото на родителя към учебния велосипед, внимателно поставете вала през отвора на седлото и в отвора на рамката на учебния велосипед, като натиснете натоварения с пружина бутон. След като чуete щракване, прътът е фиксиран. Издърпайте кормилото на родителя, за да се уверите, че е здраво фиксирано.

Трансформирайте от режим Ride-on в режим на учебен велосипед с две задни колела (A-B) (учебн велосипед):

1. Натиснете натоварения с пружина бутон, разположен от страни на тръбата на рамката на учебния велосипед, за да премахнете кормилото на родителя.
2. Демонтирайте опората за краката като завъртите копчето на 90 градуса, след това натиснете натоварения с пружина бутон от лявата страна на седлото.



Трансформирайте от режим на учебен велосипед с две задни колела в режим на велосипед за разходка с двойна ширина на задното колело (B-C) (режим на велосипед за разходка):

1. Развийте 2 -те винта на подборката на задните колела с помощта на шестстенния ключ, включен в опаковката. Издърпайте подборката на задните колела от рамката на учебния велосипед.
2. Поставете подборката на задното колело с двойна ширина върху рамката на учебния велосипед. След като е в правилната позиция, с отворите за винтове на рамката и с подравнена тръба на задните колела с двойна ширина, завинтете отново винтовете с шестстенния ключ, предоставен в опаковката, и се уверете, че са здраво затегнати.

Как се управлява системата за завиване (вижте страница 3):

- **Отключен режим на ръчно управление:** Издърпайте и завъртете сивото копче на 45° надясно, за да активирате системата за завиване на кормилото от деактивирана позиция.
- **Деактивиран режим на ръчно управление:** завъртете сивото копче на 45° наляво, за да деактивирате системата за завиване на кормилото от отключена позиция.
- **Отключен режим на облягане за кормилно управление:** издърпайте цветния бутон, за да активирате функцията облягане за кормилно управление от деактивирана позиция
- **Деактивиран режим на облягане за кормилно управление:** натиснете цветния бутон навътре, за да заключите функцията облягане за кормилно управление от отключена позиция.

Системата за завиване се предлага с 4 режима на работа, благодарение на 2-те заключващи системи:

-  **A) РЕЖИМ НА ЗАКЛЮЧЕНА ПОСОКА:** Сивото копче трябва да бъде деактивирано за заключване на системата за завиване на кормилото и цветният бутон също трябва да бъде деактивиран за заключване на функцията облягане за кормилно управление. В това положение продуктът може да се движи само по прави линии напред и назад.
-  **B) РЕЖИМ НА КЛАСИЧЕСКО РЪЧНО УПРАВЛЕНИЕ:** Сивото копче трябва да бъде активирано чрез издърпване и завъртане на 45° надясно за активиране на системата за завиване на кормилото. Цветният бутон трябва да остане деактивиран в този режим. Когато е в

това положение, продуктът може да завива чрез преместване на кормилото чрез ръчно управление.

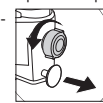

C) РЕЖИМ НА ОБЛЯГАНЕ ЗА КОРМИЛНО УПРАВЛЕНИЕ: Сивият бутон трябва да бъде деактивиран за заключване на системата за завиване на кормилото. Цветният бутон трябва да бъде активиран чрез издърпването му за активиране на функцията облягане за кормилно управление. Когато е в това положение, продуктът може да завива като се наклони в посоката (наляво или надясно), в която детето ви иска да завие.

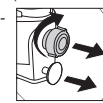

D) РЕЖИМ НА ОБЛЯГАНЕ ЗА КОРМИЛНО УПРАВЛЕНИЕ И РЪЧНО КОРМИЛНО УПРАВЛЕНИЕ: Сивият бутон трябва да бъде активиран чрез издърпване и завъртане на 45° надясно за активиране на системата за завиване на кормилото. Цветният бутон също трябва да бъде активиран с издърпването му навън за активиране на функцията облягане за кормилно управление. Когато е в това положение, продуктът може да се използва както с ръчно управление, така и с наклон към кормилото, за да се контролира посоката на управление и завиване на кормилото.

ПРЕДУПРЕЖДЕНИЕ! Уверете се, че системата за завиване на кормилото (сиво копче) и кормилната система са здраво заключени в правилния режим, преди да използвате продукта.

Общи инструкции за употреба

- Преди употреба се уверете, че продуктът е сглобен правилно. Проверете всички свързващи елементи: родителското кормило, подложката за крака, седлото, кормилото трябва да бъдат правилно регулирани и се уверете, че заключващите механизми са здраво заключени. Проверявайте продукта преди да го използва детето, за да определите дали няма опасни части или условия.
- Децата трябва да бъдат наблюдавани от възрастен, когато използват този продукт. Специално внимание трябва да се обърне на инструктирането на децата за безопасна употреба.

- Да не се използва по обществени пътища, примери за зони за безопасна употреба: Да се използва върху равни повърхности без чакъл (площадки за игра, обществени площици)
 - Този продукт не трябва да се използва близо до стълби, върху склон, върху път с мокра повърхност.
 - Колкото повече расте детето, толкова се увеличават потенциалните опасности. У дома отстранете рамки или огледала висящи твърде ниско, които могат да се счупят и всички предмети които могат да паднат в случай на сблъсък. Ъгловите маси също могат да бъдат опасни.
 - Не позволявайте на повече от едно дете да използва продукта едновременно.
 - Уверете се, че детето носи подходящи дрехи и обувки, когато използва продукта.
 - Уверете се, че детето държи ръцете си върху кормилото за правилен контрол.
 - Не допускайте детето да носи нещо, което възпрепятства слуха и видимостта му или което нарушава функционирането на продукта.
 - Продуктът трябва да бъде използван внимателно, тъй като са необходими умения за предотвратяване на падания или сблъсъци причиняващи нараняване на потребителя или на трети лица.
 - Предупреждение! Трябва да се носи предпазна екипировка. Да не се използва в пътен трафик. Винаги носете предпазна екипировка (каска, подлакътници, наколенки, ръкавици).
 - Предупреждение! Тази играчка няма спирачка.
 - Когато се активират както системата за завиване на кормилото, така и кормилната система, подложката за крака и родителското кормило трябва да бъдат премахнати.
- Режим на каране:**
- Родителското кормило може да се използва за придружаване на децата по време на употреба. Инсталирайте подложката за крака, поставете краката на детето върху подложката за крака и възрастният бут, използвайки родителското кормило, за да управлява продукта.
- В режим на каране има само 2 възможности за завиване и управление:
1. Системата за завиване на кормилото е заключена (сиво копче) +

кормилната система е заключена (цветен бутон), за да се движи само на право.

2. Системата за завиване на кормилото е заключена (сиво копче) + активирана кормилна система (цветен бутон) за завиване надясно и наляво, докато детето седи на седалката.

Предупреждение! Не отключвайте копчето на системата за завиване на кормилото в режим на движение, за да позволите на родителя да поддържа управлението на системата за завъртане.

- Ако детето завие наляво, но родителят иска да завие надясно или да се движи на право.
- Ако детето не предприеме никакво действие, но учебният велосипед се движи върху неравност, кормилото автоматично ще завие наляво или надясно и ще бъде трудно кормилото да се върне към централната линия.
- Ако детето завие бързо наляво или надясно, това ще доведе до рязко намаляване на скоростта или рязко спиране, детето може да падне.

Режим на учебен велосипед и режим на велосипед за разходка:

Първи опити:

Няма нужда от дълги обяснения, просто оставете детето да се опита и наблюдавайте какво прави с него. Децата са добри в ученето и вие затвърдявате тази способност като ги оставяте да правят това сами. Обикновено те откриват доста бързо как уредът може да се движи и да се управлява. Обърнете внимание дали детето ви наистина седи на седалката, а не на рамката.

Подвижен:

- **Учебен велосипед:**
Натиснете напред от земята с левия и десния крак едновременно. Колкото по-гладко краката се търкалят от пръстите на краката до петите, толкова по-лесно и бързо ще се движи детето.
- **Велосипед за разходка:**
Натиснете напред от земята с левия и десния крак с редуване. Колкото по-гладко краката се търкалят от пръстите на краката до петите, толкова по-лесно и бързо ще се движи детето.

Спиране:

Продуктът може да бъде спрял с краката. Детето може да спре движението като спре да ходи/бяга. Моля, убедете се, че детето може винаги да спира от скоростта, с която се движи и че носи подходящи обувки.

Как се управлява задната ротационна система:

Задната ротационна система ще работи самостоятелно, когато е активирана функцията на наклон към кормилото (режим на учебен велосипед и на велосипед за разходка), за да позволи на продукта да задържи всички колела на пътя, когато детето използва продукта.

ПРЕДУПРЕЖДЕНИЕ! Уверете се, че задната ротационна система функционира преди употреба. За да проверите, просто опитайте да завъртите подборката на задните колела наляво и надясно с ръка. Задната ротационна система е деактивирана, когато кормилото на родителя е поставено в рамката за режим на каране.

Поддръжка и сигурност:

- Проверки за безопасност: проверявайте периодично продукта, за да разпознаете всеки разхлабен или изместен елемент, особено колелата, седалката и кормилото.
- Периодично почистване ще удължи живота на продукта. Избърсвайте продукта със суха кърпа, когато той е замърсен.
- Периодично проверявайте за състояния на протриване и разкъсване.
- Периодично проверявайте дали няма счупени или повредени части, а ако това се случи, спрете употребата на този продукт.
- Периодични проверки могат да предотвратят злополука.

Допълнителна информация

За въпроси и запитвания моля свържете се с нас на: contact@globber.com

ГАРАНЦИЯ

Производителят гарантира, че този продукт е без производствени дефекти за период от 2 години от датата на закупуване. Тази ограничена гаранция не покрива нормалното износване на гуми, тръби или кабели, или каквато и да е повреда, неизправност или загуба в резултат на неправилно слобяване, поддръжка или съхранение.

Тази ограничена гаранция ще бъде невалидна, ако продуктът е някога

- използван по начин различен от за развлечение или транспортиране;
- модифициран по какъвто и да е начин;
- даван под наем

Производителят не носи отговорност за случайни или последващи загуби или щети, причинени пряко или косвено с употребата на този продукт.

Globber не предлага удължена гаранция. Ако сте закупили удължена гаранция, тя трябва да бъде покрита от магазина, от който е закупена.

За вашия архив, запазете оригиналната си касова бележка с това ръководство и запишете долу име на продукта.

Резервни части

За поръчване на резервни части за този продукт, моля посетете нашия уебсайт: www.globber.com

**Návod uschovejte pro další použití.
NF-EN-71**

Upozornění! Je třeba používat ochranné prostředky. Nepoužívat v silničním provozu.

Před montáží a použitím výrobku si pozorně přečtěte pokyny. Uschovejte si pokyny pro budoucí použití.

Při vybalování a montáži výrobku buďte opatrní.

Tento výrobek musí sestavit odpovědná dospělá osoba.

Před odevzdáním výrobku vašemu dítěti odstraňte všechny části, které nejsou nutné ke hře.

Varování! Nestoupejte ani nešlapejte na zadní stranu rámu, protože by mohlo dojít k převrácení výrobku.

Varování! Není určeno pro děti starší 36 měsíců. Nedostatečná pevnost.

Varování! Před jízdou zajistěte, aby nohy dítěte mohly volně dotýkat země.

Nepoužívejte za mokrých dnů nebo na mokřím podkladu.

Jak sestavit KOLO NA UČENÍ 3v1 (režim jízdy) (viz strana 4):

1. Vytáhněte knoflík (šedá barva) a otočte jej o 45 stupňů doprava, dokud neuslyšíte cvaknutí.
2. Sejměte černý ochranný klobouček z hlavní trubky předních kol, zasuňte rám do hlavní trubky předních kol a poté otočte knoflíkem (šedá barva) o 45 stupňů doleva, abyste rám bezpečně upevnili.
3. Odšroubujte spodní šestihřanný šroub umístěný na přední části řídítek. Nasaďte trubku řídítek na hlavní trubku předních kol; zatlačte trubku řídítek dolů a zarovnejte šestihřanný šroubový otvor řídítek s hlavní trubkou předních kol. Ujistěte se, že jsou řídítka umístěna ve správném směru [viz obrázek 3], a znovu utáhněte šroub pomocí imbusového klíče, který je součástí balení. Zvedněte řídítka, abyste se ujistili, že jsou bezpečně upevněna.
4. Chcete-li namontovat zadní kola, odšroubujte 2 šrouby na podsestavě zadních kol pomocí imbusového klíče, který je součástí balení, a poté vložte podsestavu zadních kol do rámu kola na učení. Jakmile jsou otvory v rámu a trubce podsestavy zadních kol zarovnané ve správné poloze,

zašroubujte šrouby pomocí imbusového klíče, který je součástí balení, a ujistěte se, že jsou pevně utažené.

5. Chcete-li vložit sedadlo, musíte nejprve otevřít svorku a stisknout spodní odpružené tlačítko na dřívku sedadla. Poté zatlačte sedadlo dolů, až uslyšíte cvaknutí. Zavřete svorku. Sedadlo je nastavitelné ve 2 dostupných výškách (24.2 cm; 26.2 cm). Minimální úroveň zasunutí sedadlové trubky je vyznačena značkou „||||||| s MIN“ na sedadlové trubce a odpovídá odpružené poloze v otvoru horní trubky.
6. Vezměte opěrku nohou a zasuňte ji do trubky opěrky. Musíte stisknout odpružené tlačítko na straně trubky opěrky nohou; opěrka nohou je zajištěna, jakmile uslyšíte cvaknutí a otočíte knoflíkem pod opěrku nohou o 90 stupňů. Opěrka nohou musí směřovat dopředu, nikoli dozadu, aby byla ve správné poloze.
7. Chcete-li namontovat rodičovskou rukojeť, vezměte horní část rodičovské rukojeti, kde je černá rukojeť, a umístěte ji do spodního dřívku stisknutím odpruženého tlačítka. Na rodičovské rukojeti jsou k dispozici 2 výšky (88 cm; 93 cm). Nezapomeňte zarovnat odpružené tlačítko s otvorem; musíte uslyšet cvaknutí, abyste se ujistili, že je rukojeť bezpečně na svém místě. Chcete-li připojit rodičovskou rukojeť na kolo, opatrně zasuňte hřídel do otvoru v sedle a do dřívku rámu kola stisknutím odpruženého tlačítka. Jakmile uslyšíte cvaknutí, tyč je zajištěna. Zvedněte rodičovskou rukojeť, abyste se ujistili, že je bezpečně upevněna.

Změna z jízdního režimu na režim kolo na učení se dvěma zadními koly (A-B) (kolo na učení):

1. Stisknutím odpruženého tlačítka umístěného na boku trubky rámové tyče kola vyjměte rodičovskou rukojeť.
2. Odstraňte opěrku nohou otočením knoflíku o 90 stupňů a potom stiskněte odpružené tlačítko na levé straně sedadla.

Varování! Před každým použitím zkontrolujte, zda je opěrka nohou bezpečně zajištěna.

Změna z režimu kolo na učení se dvěma zadními koly na režim odrážecí kolo s podsestavou zadních kol s dvojnásobnou šířkou (B-C) (režim odrážecí kolo):

1. Odšroubujte 2 šrouby na podsestavě zadních kol imbusovým klíčem, který je součástí balení. Sejměte podsestavu zadních kol z rámu kola na učení.
2. Vložte podsestavu zadního kola s dvojnásobnou šířkou do rámu kola na učení. Jakmile je ve správné poloze se zarovnanými otvory pro šrouby v rámu a trubce podsestavy zadních kol dvojnásobné šířky, zašroubujte šrouby pomocí imbusového klíče, který je součástí balení, a ujistěte se, že jsou pevně utažené.

Jak ovládat řízení (viz str. 3):

- **Odemčený režim ručního řízení:** Zatažením a otočením šedého knoflíku o 45 ° doprava aktivujete systém otáčení řídítek z deaktivované polohy.
- **Režim ručního řízení deaktivován:** otočením šedého knoflíku o 45 ° doleva deaktivujete systém otáčení řídítek z odemčené polohy.
- **Režim řízení nakloněním je odemčen:** vytažením barevného tlačítka aktivujete funkci řízení nakloněním z deaktivované polohy.
- **Režim řízení nakloněním je deaktivován:** stisknutím barevného tlačítka zablokujete funkci řízení nakloněním z odemčené polohy.

Řízení lze nastavit do 4 provozních režimů pomocí 2 zamykacích systémů:

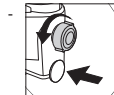

A) REŽIM ZAMKNUTÍ SMĚRU: Šedý knoflík musí být deaktivován, aby se zablokoval systém otáčení řídítek, a barevné tlačítko musí být také deaktivováno, aby se uzamkla funkce řízení nakloněním. V této poloze se může výrobek pohybovat pouze v přímém směru dopředu a dozadu.

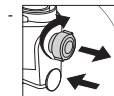

B) KLASICKÝ REŽIM RUČNÍHO ŘÍZENÍ: Šedý knoflík je potřeba aktivovat vytažením a otočením knoflíku o 45 ° doprava, aby se aktivoval systém otáčení řídítek. Barevné tlačítko by v tomto režimu mělo zůstat deaktivováno. V této poloze se může výrobek otáčet pohybem řídítek pomocí ručního ovládání.



C) REŽIM ŘÍZENÍ NAKLONĚNÍM: Pro zablokování systému otáčení řídítek je třeba deaktivovat šedý knoflík. Barevné tlačítko je třeba aktivovat vytažením barevného tlačítka ven, aby se aktivovala funkce řízení nakloněním. V této poloze se výrobek může otočit nakloněním ve směru (doleva nebo doprava), kterým se chce vaše dítě otočit.



D) REŽIM ŘÍZENÍ NAKLONĚNÍM A RUČNÍ ŘÍZENÍ: Šedý knoflík je potřeba aktivovat vytažením a otočením knoflíku o 45 ° doprava, aby se aktivoval systém otáčení řídítek. Barevné tlačítko je také potřeba aktivovat vytažením barevného tlačítka ven, aby se aktivovala funkce řízení nakloněním. V této poloze lze výrobek použít jak při ručním řízení, tak při řízení nakloněním k ovládnutí řízení a směru otáčení řídítek.

VAROVÁNÍ! Před použitím výrobku se ujistěte, že systém otáčení řídítek (šedý knoflík) a systém řízení jsou bezpečně zajištěny ve správném režimu.

Obecné pokyny pro použití

- Před použitím se ujistěte, že byl výrobek správně sestaven. Zkontrolujte všechny prvky připojení: rodičovskou rukojeť; opěrka nohou; sedadlo; řídítka musí být správně nastaveny a ujistěte se, že zajišťovací mechanismy jsou bezpečně zajištěny. Před jízdou dítěte zkontrolujte výrobek, abyste zjistili, zda neexistují nějaké potenciálně nebezpečné části nebo podmínky.
- Děti musí být při jízdě s tímto výrobkem pod dohledem dospělé osoby. Zvláštní pozornost je třeba věnovat poučení dětí o bezpečné jízdě.
- Nepoužívejte na veřejných silnicích, příklady bezpečného prostoru pro jízdu: Používejte na plochých a bezšterkových plochách (hřiště, veřejné náměstí)
- Nepoužívejte tento výrobek v blízkosti schodiště, na svahu, na silnici nebo na mokřím povrchu.
- Mobilita dítěte se s věkem zvyšuje; narůstají tak i potenciální rizika. Doma nezapomeňte odstranit obrazy nebo zrcadla zavěšená příliš nízko, které by se mohly rozbít a stejně tak jakýkoli předmět, který by mohl v případě nárazu spadnout. Nebezpečí mohou představovat i rohy stolu.

- Nedovolte jezdit na výrobku více než jednomu jezdcí.
- Při používání výrobku se ujistěte, že dítě nosí vhodné oblečení a obuv.
- Ujistěte se, že jezdec drží obě ruce na řídicích pro správnou kontrolu.
- Nedovolte, aby jezdec nosil cokoli, co brání slyšení a vidění, nebo věc, která narušuje fungování výrobku.
- Výrobek se má používat s opatrností, protože se vyžaduje jistá dovednost, aby se zabránilo pádům nebo srážkám způsobujícím zranění uživatele nebo jiných osob.
- Varování! Používejte ochranné vybavení. Nepoužívejte na silnicích. Vždy noste bezpečnostní vybavení (helma, chrániče loktů, chrániče kolen, rukavice).
- Varování! Tato hračka nemá brzdu.
- Když je aktivován jak systém otáčení řídicích, tak systém řízení, musí být opěrka nohou a rodičovská rukojeť odstraněny.

Režim jízdy:

Rodičovskou rukojeť lze použít k doprovodu dětí během používání. Nainstalujte opěrku nohou, umístěte nohy dítěte na opěrku nohou a dospělá osoba bude tlačit a ovládat výrobek pomocí rodičovské rukojeti.

V režimu jízdy jsou k dispozici pouze 2 možnosti otáčení a řízení:

1. Systém otáčení řídicích je uzamčen (šedý knoflík) + systém řízení je uzamčen (barevné tlačítko) pouze pro přímý směr jízdy.
2. Systém otáčení řídicích je uzamčen (šedý knoflík) + aktivován systém řízení (barevné tlačítko) pro otáčení doprava a doleva, když dítě sedí na sedadle.

Varování! Neodjišťujte knoflík systému otáčení řídicích v režimu jízdy, aby rodič mohl ovládat systém otáčení. Když je aktivován jak systém otáčení řídicích, tak systém řízení, musí být opěrka nohou a rodičovská rukojeť odstraněny.

- Pokud dítě odbočí doleva, ale rodič chce odbočit vpravo nebo jet rovně.

- Pokud dítě neprovede žádnou akci, ale kolo přejede přes nerovnost, řídicí automaticky otočí doleva nebo doprava a řídicí se budou těžko vracet do středu.
- Pokud se dítě rychle otočí doleva nebo doprava, způsobí to náhlé snížení rychlosti nebo náhlé zastavení, dítě může spadnout.

Režim kolo na učení a odrazecí kolo:

První pokusy:

Není třeba dlouhých vysvětlování, stačí nechat dítě vyzkoušet a sledovat, co s tím udělá. Děti jsou mistři v učení a vy tuto schopnost posilujete tím, že je necháte samostatně zkoušet. Normálně poměrně rychle zjistí, jak lze zařízení pohybovat a řídit. Ujistěte se, že vaše dítě sedí na sedadle, nikoli na rámu.

Odrážení:

- **Kolo na učení:**
Zatlačte dopředu s levou a pravou nohou současně na zemi. Čím plynuleji se budou nohy odrážet od prstů k patě, tím snadněji a rychleji vaše dítě půjde.
- **Odrázeč kolo:**
Zatlačte dopředu ze země střídavě levou a pravou nohou. Čím plynuleji se budou nohy odrážet od prstů k patě, tím snadněji a rychleji vaše dítě půjde.

Brzdění:

Výrobek lze zabrzdit nohama. Dítě se může přestat pohybovat zastavením chůze / běhu. Dbejte na to, aby se vaše dítě mohlo vždy zastavit z rychlosti, kterou se pohybuje, a aby mělo vhodné boty.

Jak ovládat zadní otočný systém:

Zadní otočný systém bude fungovat samostatně, když je aktivován režim řízení s náklonem (režim kolo na učení a odrazecí kolo), aby výrobek mohl udržet všechna kola na cestě, když dítě výrobek používá.

VAROVÁNÍ! Před použitím se ujistěte, že zadní otočný systém funguje. Pro kontrolu jednoduše zkuste rukou otočit podsestavu zadních kol doleva a doprava. Zadní otočný systém je deaktivován, když je rodičovská rukojeť zasunuta do rámu pro jízdní režim.

Údržba a bezpečnost:

- **Bezpečnostní kontroly:** Pravidelně kontrolujte, zda výrobek neobsahuje nějaké uvolněné nebo vysunutě prvky, zejména kola, sedadlo a řídicí.
- **Pravidelné čištění** zaručí dobrou životnost. Pokud byl výrobek znečištěn, otevřete jej suchým hadříkem.
- **Pravidelně kontrolujte** stav opotřebenosti.
- **Pravidelně kontrolujte**, zda nedošlo k poškození nebo rozlomení součástí, a pokud k tomu dojde, přestaňte tento výrobek používat.
- **Pravidelné kontroly** mohou zabránit nehodě.

Doplňující informace

V případě dotazů nás prosím kontaktujte na adrese: contact@globber.com

ZÁRUKA

Výrobce garantuje, že je tento produkt bez výrobních vad, a to po dobu 2 roky od data nákupu. Tato omezená záruka se nevztahuje na běžné opotřebenění, pneumatiky, duše nebo dráty a kabely, ani na jakékoliv poškození, selhání nebo ztráty způsobené nesprávnou montáží, údržbou nebo skladováním. Tato omezená záruka zaniká v případě, že byl výrobek

- používán k jiným účelům než k rekreaci a přepravě;
- jakkoli upravován;
- pronajímán

Výrobce neručí za náhodné nebo následné ztráty či škody, přímo nebo nepřímou souvisějící s používáním tohoto produktu.

Globber nenabízí prodlouženou záruku. Pokud jste si zajistili prodlouženou záruku, poskytuje Vám ji výhradně obchod, kde jste tento produkt koupili.

Pro vlastní potřebu si uchovejte originální účtenku spolu s tímto návodem. Zde si zapište jméno výrobku.

Náhradní díly

Náhradní díly na tento výrobek si lze objednat na naší webové stránce: www.globber.com

Păstrați instrucțiunile pentru viitor.**NF-EN-71**

Avertisment! A se utiliza cu echipament de protecție. A nu se utiliza în trafic.

Vă rugăm citiți cu atenție instrucțiunile înainte de a asambla și de a utiliza produsul. Păstrați instrucțiunile pentru consultări ulterioare.

Atenție când despachetați și asamblați produsul.

Acest produs trebuie asamblat de către un adult responsabil.

Îndepărtați toate componentele care nu sunt necesare utilizării înainte de a înmâna produsul copilului dumneavoastră.

Avertisment! Nu pășiți sau să vă așezați pe dosul cadrului care are putea cauza răsturnarea produsului.

Avertisment! A nu se utiliza de către copiii peste 36 de luni. Putere insuficientă.

Avertisment! Asigurați-vă că picioarele copiilor pot atinge pământul în mod liber înainte de a se urca.

A nu se utiliza în zile ploioase sau pe teren ud.

Cum se assemblează LEARNING BIKE 3 în 1 (modul împins -Ride on)(a se vedea pagina 4):

1. Trageți butonul (de culoare gri) și rotiți-l la 45 de grade spre dreapta până când auziți un clic.
2. Scoateți capacul de protecție negru din tubul capului roților din față, fixați corpul cadrului în tubul capului roților din față, apoi rotiți butonul (de culoare gri) la 45 de grade spre stânga pentru a fixa în siguranță cadrul.
3. Deșurubați șurubul hexagonal inferior situat pe partea din față a ghidonului. Introduceți tija ghidonului pe tubul capului roților din față; împingeți tija ghidonului în jos și aliniați orificiul șurubului hexagonal al ghidonului cu tubul capului roților din față. Asigurați-vă că ghidonul este așezat în direcția corectă [a se vedea imaginea 3] și strângeți din nou șurubul cu cheia imbus inclusă în pachet. Trageți ghidonul pentru a vă asigura că acestea este fixate în siguranță.
4. Pentru a instala roțile din spate, deșurubați cele 2 șuruburi de pe sub-ansamblul roților din spate cu cheia imbus inclusă în pachet, apoi introduceți sub-ansamblul roților din spate în cadrul triciclei de învățare. Odată ce se află în poziția corectă, cu găurile cadrului și tubul

sub-ansamblu al roților din spate aliniate, re-înșurubați șuruburile cu cheia imbus prevăzută în pachet și asigurați-vă că acestea sunt bine strânse.

5. Pentru a introduce șaua, mai întâi trebuie să desfaceți clema și să apăsați butonul cu arc de pe tija șeii. Apoi, împingeți în jos șaua până la auzul unui sunet clic. Închideți clema. Șaua poate fi reglată la 2 înălțimi disponibile (24.2cm; 26.2cm). Nivelul minim de inserare a tije șeii este notat de marcajul „IIIIIIIIII cu MIN” pe tija șeii și corespunde poziției încărcat a arcului în orificiul superior al tubului.
6. Scoateți suportul de picior și culisați-l în sus pe tija șeii. Trebuie să apăsați butonul cu arc de pe partea laterală a tijeii suportului pentru picioare; suportul pentru picioare este sigur odată ce ați auzit un clic și răsuciți butonul de sub suport pentru picioare la 90 de grade. Suportul de picior trebuie îndreptat cu fața înainte, nu în spre spate, pentru a fi în poziția corectă.
7. Pentru a instala ghidonul pentru părinte, scoateți partea de sus a ghidonului parental, unde se află mânerul negru, și introduceți-o în tija de jos apăsând pe butonul cu arc. Ghidonul pentru părinte prezintă 2 înălțimi posibile (88cm; 93cm). Asigurați-vă că aliniați butonul cu arc cu orificiile; trebuie să auziți un clic pentru a vă asigura că ghidonul este bine prins în poziție. Pentru a fixa ghidonul pentru părinte pe bicicleta de învățare, așezați cu atenție arborele prin gaura șeii și în gaura de pe cadrul bicicletei de învățare apăsând butonul cu arc. Când auziți un clic, tija este securizată. Trageți în sus ghidonul pentru părinte pentru a vă asigura că este fixat în siguranță.

Transformați din modul împins (Ride on) în modul bicicletă de învățare (Learning Bike) cu două roți în spate (A-B) (învățare pe bicicletă):

1. Apăsați butonul încărcat cu arc situat pe partea laterală a tubului barei de cadru a bicicletei de învățare pentru a scoate ghidonul pentru părinte.
2. Îndepărtați suportul de picior rotind butonul 90 de grade, după care apăsați butonul cu arc situat în stânga tijeii șeii.

Avertisment! Asigurați-vă că suportul de picior este blocat corect înainte de fiecare utilizare.

Transformați-vă din modul bicicletă de învățare (Learning Bike) cu două roți din spate în modul bicicletă fără roți (Walking Bike) cu un subansamblu cu roți spate cu lățime dublă (B-C) (modul bicicletă de mers):

1. Deșurubați cele 2 șuruburi de pe subansamblul roților din spate cu cheia imbus inclusă în pachet. Scoateți subansamblul roților din spate din cadrul bicicletei de învățare.
2. Introduceți subansamblul roții din spate cu lățime dublă pe cadrul bicicletei de învățare. Odată ce se află în poziția corectă, cu găurile de șurub ale cadrului și tubul subansamblului roților din spate cu lățime dublă aliniate, re-înșurubați șuruburile cu cheia imbus prevăzută în pachet și asigurați-vă că acestea sunt bine strânse.

Instrucțiuni de operare sistemului de virare (a se vedea pagina 3):

- **Mod de direcție manuală deblocat:** Trageți și rotiți butonul gri cu 45° spre dreapta pentru a activa sistemul de virare al ghidonului din poziția dezactivată.
- **Mod de direcție manuală dezactivat:** rotiți butonul gri cu 45° spre stânga pentru a dezactiva sistemul de virare al ghidonului din poziția deblocată.
- **Modul de conducere prin înclinare deblocat:** trageți butonul colorat afară pentru a activa funcția de conducere prin înclinare dintr-o poziție dezactivată
- **Mod de conducere prin înclinare dezactivat:** împingeți butonul colorat pentru a bloca funcția de conducere prin înclinare din poziția deblocată.

Sistemul de virare vine cu 4 moduri de funcționare, datorită celor 2 sisteme de blocare:

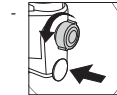

A) MODUL DE DIRECȚIE BLOCAT: Butonul gri trebuie să fie dezactivat pentru a bloca sistemul de virare al ghidonului, și butonul gri trebuie să fie și el dezactivat pentru a bloca funcția de conducere prin înclinare. Când este în această poziție, produsul se poate deplasa numai în linii drepte înainte și înapoi.

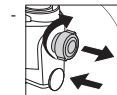

B) MODUL CLASIC DE DIRECȚIE MANUALĂ: Butonul gri trebuie să fie activat ridicându-l și rotindu-l cu 45° spre dreapta pentru a activa sistemul de virare al ghidonului. Butonul gri trebuie să rămână dezactivat în acest mod.

Când este în această poziție, produsul poate vira prin mișcarea ghidonului prin navigare manuală.

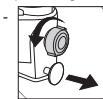

C) MODUL DE CONDUCERE PRIN ÎNCLINARE: Butonul gri trebuie să fie dezactivat pentru a bloca sistemul de virare al ghidonului. Butonul colorat trebuie să fie activat trăgând în sus de butonul colorat pentru a activa funcția de conducere prin înclinare. Când este în această poziție, produsul poate vira înclinându-se în direcția (stânga sau dreapta) în care copilul dumneavoastră dorește să vireze.

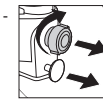

D) MODUL DE CONDUCERE PRIN ÎNCLINARE ȘI MODUL DE DIRECȚIE MANUALĂ: Butonul gri trebuie să fie activat ridicându-l și rotindu-l cu 45° spre dreapta pentru a activa sistemul de virare al ghidonului. Butonul colorat trebuie să fie și el activat trăgând în sus de butonul colorat pentru a activa funcția de conducere prin înclinare. Când este în această poziție, produsul poate fi utilizat atât cu direcția manuală, cât și în modul de conducere prin înclinare, pentru a controla conducerea și direcția de virare a ghidonului.

AVERTISMENT! Asigurați-vă că sistemul de virare (butonul gri) și sistemul de direcție sunt blocate în siguranță în modul corect înainte de a utiliza produsul.

Instrucțiuni generale de utilizare

- Înaintea utilizării, asigurați-vă că produsul a fost asamblat corect. Verificați toate elementele de conectare: mânerul pentru părinte; suport pentru picioare; șaua; ghidonul trebuie reglate corect și să se asigure că mecanismele de blocare sunt bine blocate. Verificați produsul înainte ca acesta să fie utilizat de un copil pentru a determina dacă prezintă componente periculoase sau riscuri.
- Copiii trebuie supravegheați de către un adult când utilizează acest produs. Grijă specială trebuie avută pentru a instrui copilul cu privire la utilizarea în siguranță a produsului.
- A nu se utiliza pe autostrăzi, exemple de locuri unde se poate utiliza în siguranță: A se utiliza pe suprafețe netede, neacoperite cu pietriș (locuri de joacă, piețe publice).
- A nu se utiliza acest produs în apropierea unor scări, pe o pantă, pe o stradă sau pe o suprafață udă.

- Cu cât crește mai multă mobilitate copil; cu atât cresc mai multe pericole potențiale. Acasă, aveți grijă să îndepărtați ramele sau oglinzile suspendate prea jos, deoarece s-ar putea sparge, și orice obiect care riscă să cadă în caz de impact. Colțul mesei poate prezenta și el un pericol.
- Nu permiteți utilizarea produsului decât de un singur utilizator în același timp.
- Asigurați-vă că copilul poartă îmbrăcăminte și încălțăminte adecvată când utilizează produsul.
- Asigurați-vă că utilizatorul își menține ambele mâini pe ghidoane pentru un control cât mai bun.
- Nu permiteți utilizatorului să poarte nimic care i-ar putea obstrucționa auzul și vizibilitatea, sau care afectează funcționarea produsului.
- Produsul trebuie utilizat cu atenție deoarece este nevoie de îndemânare pentru a evita căderile sau ciocnirile care cauzează rănirea utilizatorului sau a terților.
- Avertisment! Trebuie purtat echipament de protecție. A nu se utiliza în trafic. Întotdeauna purtați echipament de protecție (cască, cotiere, genunchiere, mănuși).
- Avertisment! Această jucărie nu are frână.
- Atunci când atât sistemul de virare, cât și sistemul de direcție sunt activate, suportul pentru picioare și mânerul părinte trebuie să fie îndepărtate.

Modul de condus în poziție așezată când e împins:

Ghidonul părintelui poate fi folosit pentru a însoți copiii în timpul utilizării. Instalați suportul pentru picioare, așezați picioarele copilului pe suport și adultul împinge ghidonul părinte pentru a controla produsul.

În modul de condus în poziție așezată, sunt disponibile doar 2 opțiuni de virare și direcție:

1. Sistem de virare (buton gri) + sistem de direcție blocat (buton colorat) pentru a merge doar drept.
2. Sistem de virare (buton gri) + sistem de direcție activat (buton colorat) pentru a vira la dreapta și la stânga în timp ce copilul este așezat pe scaun.

Avertisment! Nu deblocați butonul sistemului de virare în modul de împingere pentru a permite părintelui să rămână în controlul sistemului de virare.

- Dacă copilul virează la stânga, dar părintele vrea să întoarcă la dreapta sau să meargă drept.
- În cazul în care copilul nu ia nici o măsură, dar bicicleta de învățare rulează peste o movilă, ghidonul se va întoarce la stânga sau la dreapta în mod automat și ghidonul T va fi dificil să se întoarcă la linia de centru.
- Dacă copilul virează rapid la stânga sau la dreapta, aceasta va determina reducerea brusca a vitezei sau oprirea brusca, copilul poate cădea.

Modul de învățare și modul de mers pentru biciclete:

Primele încercări:

Nu este nevoie de explicații lungi, lăsați copilul să încerce și urmăreți ce face. Copiii sunt maeștri în învățare și le întărește această capacitate lăsându-i să încerce singuri. În mod normal, ei pot descoperi rapid cum se mișcă și cum se direcționează dispozitivul. Aveți grijă ca copilul dvs. să fie într-adevăr pe șta și nu pe bară.

Rulare:

- **Bicicleta de învățare:** Împingeți înainte de pe sol cu piciorul stâng și drept în același timp. Cu cât picioarele se rostogolesc mai lin de la degetele de la picioare la călcâi, cu atât copilul tău va merge mai ușor și mai repede.
- **Mod de mers cu bicicleta:** Împingeți înainte de pe sol cu piciorul stâng și drept în alternanță. Cu cât picioarele se rostogolesc mai lin de la degetele de la picioare la călcâi, cu atât copilul tău va merge mai ușor și mai repede.

Frânare:

Produsul poate fi oprit cu picioarele. Copilul poate opri deplasarea oprindu-se din mers/alergat. Copilul trebuie să se poată întotdeauna opri la viteza pe care o produce și să poată încălțăminte adecvată.

Cum se operează sistemul rotativ spate:

Sistemul rotativ spate va funcționa pe cont propriu atunci când funcția înclinare pentru a conduce (lean-to-steer) este activat (modul de învățare și

cel de mers pe bicicletă) pentru a permite produsului să păstreze toate roțile pe șosea atunci când copilul utilizează produsul.

AVERTISMENT! Asigurați-vă că sistemul rotativ spate funcționează înainte de utilizare. Pentru a verifica pur și simplu încercați să rotiți subansamblul roților din spate la stânga și la dreapta cu mâna. Sistemul rotativ spate este dezactivat atunci când ghidonul pentru părinte este introdus în cadru pentru modul de împins.

Întreținere și securitate:

- Verificări de siguranță: verificați periodic produsul pentru a identifica orice element slăbit sau dizlocat, în special roțile, pedalele, scaunul și ghidoanele.
- Curățarea periodică a oferii o viață lungă produsului. Ștergeți produsul cu o cârpă dacă s-a murdărit.
- Verificați periodic starea pentru depistarea abraziunilor și a detașărilor.
- Verificați periodic că piesele nu sunt rupte sau avariate, dacă acest lucru se întâmplă, opriți utilizarea produsului.
- Verificările periodice pot preveni un accident.

Informații suplimentare

Pentru întrebări și nelămuriri vă rugăm să ne contactați la: contact@globber.com

GARANȚIE

Producătorul garantează acest produs ca fiind liber de defecte de fabricație pentru perioada de 2 ani de la data cumpărării. Această garanție limitată nu acoperă uzura normală, anvelopele, țevile sau cablurile, sau orice deteriorare, defecțiune sau pierdere cauzată de asamblare necorespunzătoare, întreținere sau depozitare.

Această garanție limitată va fi nulă în cazul în care produsul este vreadată

- utilizat într-un alt mod decât cele pentru recreere sau transport;
- modificată în orice fel;
- închiriată

Producătorul nu este răspunzător pentru pierderea accidentală sau de consecințele sau daune datorate în mod direct sau indirect, de utilizarea acestui produs.

Globber nu oferă o garanție extinsă. Dacă ați achiziționat o garanție extinsă, acesta trebuie să fie onorat de magazinul de la care a fost achiziționată.

Pentru înregistrările dumneavoastră, păstrați chitanța de cumpărare în original împreună cu acest manual și scrieți numele produsului mai jos.

Piese de schimb

Pentru a comanda piese de schimb pentru acest produs, vă rugăm să vizitați site-ul nostru: www.globber.com

Örizz meg az utasításokat, hogy később is elő tudja venni. NF-EN-71

Figyelmeztetés! Védőfelszereléssel használandó! Közúti forgalomban nem szabad használni.

A termék összeszerelése és használata előtt kérjük, alaposan olvassa végig az utasításokat. Örizz meg az utasítást a későbbi tájékozódás céljából.

A termék kicsomagolása és összeszerelése közben legyen óvatos.

A termék összeszerelését felelős felnőttnek kell végeznie.

Mielőtt a terméket odaadná gyermekének, távolítson el minden olyan alkatrészt, amely nem szükséges a használatához.

Figyelmeztetés! Ne álljon a vázra vagy a váz hátuljára, mert az a termék felborulását okozhatja.

Figyelmeztetés! A terméket 36 hónaposnál idősebb gyermekek nem használhatják. Elégtelen erő.

Figyelmeztetés! Használat előtt győződjön meg arról, hogy a gyermekek lába szabadon leér-e a talajra.

Ne használja esős napokon, vagy nedves talajon.

A LEARNING BIKE 3 az 1-ben (ülő mód) összeszerelése (lásd 4. oldal):

- Húzza ki a gombot (szürke szín), és fordítsa 45 fokkal jobbra, amíg kattantást nem hall.
- Vegye ki a fekete védőkupakot az első kerekek fejszővéből, helyezze a vázat az első kerekek fejszővére, majd fordítsa el a gombot (szürke szín) 45 fokkal balra, hogy biztonságosan rögzítse a vázat.
- Csavarja ki a kormány elején található alsó hatlapú csavart. Helyezze a kormányrúd szárát az első kerekek fejszővére; tolja le a kormányrúd szárát, és illeszse a kormány hatlapú csavaros furatát az első kerekek fejszővéhez. Győződjön meg arról, hogy a kormány a megfelelő irányba áll [lásd az 3 kép], és húzza meg újra a csavart a csomagban lévő imbuszkulccsal. Húzza fel a kormányt, hogy megbizonyosodjon arról, hogy biztonságosan rögzítve van-e.
- A hátsó kerekek felszereléséhez csavarja le a hátsó kerekek részegységének két csavarját a csomagban lévő imbuszkulccsal, majd helyezze be a hátsó kerekek részegységét a tanuló kerékpár vázára. Ha a megfelelő helyzetben van, vagyis a váz furatai és a hátsó kerekek részegységének csöve illeszkednek, húzza meg újra a csavarokat a

csomagban lévő imbuszkulccsal, és győződjön meg róla, hogy azok biztonságosan szorosak.

- A nyereg felhelyezéséhez először ki kell nyitnia a kapcsot, és meg kell nyomnia a nyereg szárán lévő alsó rugós gombot. Majd nyomja le a nyeret, amíg kattantást nem hall. Zárja le a kapcsot. A nyereg 2 magasságba állítható (24.2 cm; 26.2cm). A nyereg szár legkisebb behelyezési szintjét a nyereg száron a „IIIIIIII MIN” jelölés mutatja, ami megfelel annak a helyzetnek, amikor a rugós gomb a cső felső furatába illeszkedik.
- Fogja a lábtámaszt, és csúsztassa felfelé a lábtámasz szárán. Nyomja meg a rugós gombot a lábtámasz szárának oldalán; a lábtámasz akkor biztonságos, ha meghallja a kattantást, és a lábtámasz alatt 90 fokkal elcsavarja a gombot. A lábtámasznak előre, nem hátra kell néznie, hogy megfelelő helyzetben legyen.
- Figyelmeztetés! Minden használat előtt ellenőrizze a lábtámasz biztonságos rögzítését.
- A tolokormány összeszereléséhez fogja meg a tolófogantyú felső részét, ahol a fekete fogantyú van, és helyezze be az alsó tengelybe a rugós gomb megnyomásával. A tolokormány 2 magasságba állítható (88cm; 93cm). Illeszse a rugós gombot a furathoz; kattantást kell hallania annak biztosítása érdekében, hogy a fogantyú a helyére rögzült. Ahhoz, hogy a tolokormányt a tanuló kerékpárhoz rögzítse, óvatosan helyezze a tengelyt a nyereglyukon keresztül a tanuló kerékpár vázán lévő furatba a rugós gomb megnyomásával. Amikor kattantást hall, a rúd a helyére rögzült. Húzza fel a tolokormányt, hogy biztosan rögzítve legyen.

Átalakítás ülő módból tanuló kerékpár módba két hátsó kerékkel (A-B) (tanuló kerékpár):

- Nyomja meg a tanulókerékpár-váz csövének oldalán található rugós gombot a tolokormány eltávolításához.
- Vegye le a lábtámaszt a gomb 90 fokos elforgatásával, majd nyomja meg a lábtámasz szárának bal oldalán lévő rugós gombot.

Átalakítás tanuló kerékpár módból két hátsó kerékkel gyalogos kerékpár módba dupla szélességű hátsó kerék részegységgel (B-C) (gyalogos kerékpár mód):

- Csavarja ki a hátsó kerekek részegységének 2 csavarját a csomagban lévő imbuszkulccsal. Húzza le a hátsó kerekek részegységét a tanuló kerékpár vázáról.
- Helyezze a dupla szélességű hátsó kerék részegységet a tanuló kerékpár vázára. Ha a megfelelő helyzetben van, vagyis a váz csavarfuratai és a dupla szélességű hátsó kerekek részegységének csöve illeszkednek, csavarja be újra a csavarokat a csomagban lévő imbuszkulccsal, és győződjön meg róla, hogy azok biztonságosan szorosak.

A kanyarodórendszer működtetése (lásd 3. oldal):

- Kézi kormányzás mód feloldva:** Húzza ki és fordítsa el 45°-kal jobbra a szürke gombot a kormány kanyarodórendszerének aktiválásához a retesztelt pozícióból.
- Kézi kormányzás mód reteszelve:** fordítsa el 45°-kal balra a szürke gombot a kormány kanyarodórendszerének letiltásához feloldott pozícióból.
- Dőléses kormányzási mód feloldva:** húzza ki a színes gombot a dőléses kormányzási funkció kioldásához a retesztelt pozícióból.
- Dőléses kormányzási pozíció reteszelve:** nyomja be a színes gombot a kormányzási pozícióba dőlés funkció lezárásához a kioldott pozícióból.

A kanyarodórendszer 4 üzemmóddal rendelkezik, köszönhetően a 2 reteszelő rendszernek:

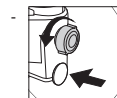

A) IRÁNY ZÁROLVA MÓD: A szürke gombot reteszelni kell a kormány kanyarodórendszerének lezárásához, a színes gombot pedig szintén le kell tiltani a dőléses kormányzás funkció reteszeléséhez. Ebben a helyzetben a termék csak egyenesen haladhat előre és hátra.

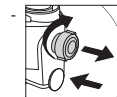

B) KLASSZIKUS KÉZI KORMÁNYZÁS MÓD: A szürke gombot ki kell oldani a gomb kihúzásával és 45°-os elfordításával a kormány kanyarodórendszerének aktiválásához. A színes gombnak reteszelve kell maradnia

ebben a módban. A termék ebben a pozícióban a kormány kézi fordításával irányítható.

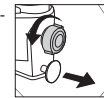

C) DŐLÉSES KORMÁNYZÁS MÓD: A szürke gombot reteszelni kell a kormány kanyarodórendszerének lezárásához. A színes gombot ki kell oldani a színes gomb kihúzásával a dőléses kormányzás funkció aktiválásához. Ebben a pozícióban a termék a gyermek által kívánt irányba (balra vagy jobbra) dőléssel kormányozható.

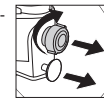

D) DŐLÉSES ÉS KÉZI KORMÁNYZÁS MÓD: A szürke gombot ki kell oldani a gomb kihúzásával és 45°-os elfordításával jobbra a kormány kanyarodórendszerének aktiválásához. A színes gombot szintén ki kell oldani a színes gomb kihúzásával a dőléses funkció aktiválásához. Ebben a pozícióban a termék kézi kormányzással és

dőléses kormányzással is használható a kormányzás és a kormány fordítási irányának szabályozásához.

FIGYELMEZTETÉS! A termék használata előtt győződjön meg arról, hogy a kormányos kanyarodórendszer (szürke gomb) és a kormányrendszer stabilan rögzítve van-e a megfelelő üzemmódban.

Általános használati utasítások

- Használat előtt ellenőrizze, hogy a termék megfelelően van-e összeszerelve. Ellenőrizze az összes csatlakozóelemet (tolófogantyú; lábtámasz; nyereg; kormány); ezeket helyesen kell beállítani, és meg kell győződnie arról, hogy a reteszelő mechanizmusok biztonságosan rögzítve vannak-e. Mielőtt a gyermek használni kezdi a terméket, ellenőrizze, hogy vannak-e potenciálisan veszélyes alkatrészek vagy feltételek. • A GO BIKE DUO használata közben a gyerekeket szemmel kell tartani. Különösen ügyelni kell arra, hogy megtanítsák a gyermekeknek a biztonságos kerékpározást.
- A termék használata közben a gyermekeket szemmel kell tartani. Különös figyelmet kell fordítani arra, hogy megtanítsák a gyermekeknek a biztonságos kerékpározást.
- Ne használja kőutakon; példák a biztonságos használati területekre: Sima és nem kavicsos területeken szabad használni (játsszóter, köztér)
- Ne használja a terméket lépcsők, lejtők, vagy utak közelében, illetve nedves felületen.

- Minél mobilisabbá válik a gyermek, annál nagyobbak a potenciális veszélyek. Otthon távolítsa el a túl alacsonyan lévő kereteket vagy tükröket, amelyek eltörhetnek; illetve az olyan tárgyakat, amelyek ütközés hatására leeshetnek. A asztal sarka is veszélyt jelenthet.
- Ne engedje, hogy egyszerre többen használják a terméket.
- Ellenőrizze, hogy a gyermek megfelelő ruhát és cipőt visel-e a termék használatában.
- Győződjön meg arról, hogy a használó két kézzel fogja a kormányt a megfelelő irányíthatóság érdekében.
- Ne hagyja, hogy a használó olyan ruhát vagy eszközt viseljen, ami akadályozza a hallását és látását, vagy ami befolyásolja a termék működését.
- A terméket felügyelet alatt szabad használni, mivel nagy ügyesség kell ahhoz, hogy megelőzze az esést vagy összeütközést, amely a használó vagy harmadik személyek sérülését eredményezhetné.
- Figyelmeztetés! Viseljen védőfelszerelést. Forgalomban nem használható. Mindig viseljen védőfelszerelést (sisakot, könyökvédőt, térdvédőt, kesztyűt).
- Figyelmeztetés! Ezen a játékon nincs fék.
- Ha mind a kormányos kanyarodórendszer, mind a kormányrendszer aktíválva van, a lábtámaszt és a tolófogantyút el kell távolítani.

Ülő mód:

A toló kormány gyermekek kísérésére használható. Szerelje fel a lábtámaszt, helyezze rá a gyermek lábát, és a felnőtt tolja a toló kormányt a termék irányításához.

Ülő módban csak 2 kanyarodási és kormányzási lehetőség áll rendelkezésre:

1. Kormányos kanyarodórendszer reteszelve (szürke gomb) + kormányrendszer reteszelve (színes gomb), hogy csak egyenesen menjen.
2. Kormányos kanyarodórendszer reteszelve (szürke gomb) + kormányrendszer aktíválva (színes gomb), hogy jobbra és balra forduljon, miközben a gyermek ül az ülésen.

Figyelmeztetés! Ne oldja ki a kormányos kanyarodórendszer gombját ülő módban, hogy a szülő továbbra is irányíthassa a kanyarodórendszert.

- Ha a gyermek balra fordul, de a szülő jobbra vagy egyenesen akar menni.
- Ha a gyermek nem tesz semmilyen lépést, de a tanuló kerékpár átmegegy egy bukkanón, a kormány automatikusan balra vagy jobbra fordul, és a T-rudat nehéz lesz visszatéríteni a középvonalba.
- Ha a gyermek gyorsan balra vagy jobbra fordul, akkor hirtelen csökken a sebesség, vagy hirtelen leáll, és a gyermek leeshet.

Tanuló kerékpár mód és gyalogos kerékpár mód:

Első próbálkozások:

Nincs szükség hosszas magyarázatokra, csak hagyja, hogy a gyermek próbálkozzon, és figyelje meg, mit tesz a kerékpárral. A gyermekek a tanulási mesterei, és ön megerősíti ezt a képességet, ha hagyja őket kibontakozni. Normál esetben gyorsan rájönnek, hogyan kell mozgatni és kormányozni az eszközt. Figyeljen arra, hogy a gyermek a nyergén üljön, és ne a vázon.

Gördülés:

• Tanuló kerékpár:

Hajtsa magát előre, el a talajtól a bal és jobb lábával egyszerre. Minél simábban gördülnek a lábak a lábujjaktól a sarokig, annál könnyebb és gyorsabb lesz a gyermeke.

• Gyalogos kerékpár mód:

Hajtsa magát előre, el a talajtól a bal és jobb lábával váltakozva. Minél simábban gördülnek a lábak a lábujjaktól a sarokig, annál könnyebb és gyorsabb lesz a gyermeke.

Fékezés:

A termék lábbal állítható meg. A gyermek leállíthatja a mozgást, ha nem gyalogol/fut tovább. Kérjük, ügyeljen arra, hogy a gyermek mindig meg tudjon állni annál a sebességnél, amelyet elért, és hogy megfelelő cipőt viseljen.

A hátsó forgórendszer működtetése:

A hátsó forgórendszer önállóan működik, amikor a dőléses kormányzás funkció aktiválódik (tanuló kerékpár és gyalogos kerékpár mód), hogy a termék minden kerekét az úton tartsa, amikor a gyermek a terméket használja.

FIGYELMEZTETÉS! Használat előtt győződjön meg róla, hogy a hátsó forgórendszer működik-e. Az ellenőrzéshez egyszerűen próbálja meg a hátsó kerekek részegységét balra és jobbra forgatni a kezével. A hátsó forgórendszer le van tiltva, ha a toló kormány rá van helyezve a vázra az ülő módban.

Karbantartás és biztonság:

- Biztonsági ellenőrzések: rendszeresen ellenőrizze a terméket, hogy nincsenek-e rajta laza vagy elmozdult elemek – elsősorban a kerekek, a pedálok, a nyereg és a kormány.
- A rendszeres tisztítás megnöveli az élettartamot. Törölje le a terméket egy száraz ruhával, ha beszenyeződött.
- Rendszeresen ellenőrizze, hogy a terméken nincs-e kopás és szakadás.
- Rendszeresen ellenőrizze, hogy az alkatrészek nem törtek, vagy sérültek-e, és ha ez történik, akkor hagyja abba a termék használatát.
- A rendszeres ellenőrzés megelőzheti a balesetet.

Kiegészítő információ

Kérdések esetén kérjük, lépjen velünk kapcsolatba a következő e-mail címen: contact@globber.com

GARANCIA

A gyártó a vásárlástól számított 2 év garanciát adja, hogy a terméken nincsenek gyártási sérülések. A korlátozott garancia nem vonatkozik a normál elhasználódásra, az abroncsokra, csövekre és kábelekre, vagy olyan sérülésekre, amelyek a nem megfelelő összeszerelésből, karbantartásból, tárolásból vagy használatból erednek.

A korlátozott garancia érvényét veszíti, ha a terméket

- nem rendeltetésszerűen használják, pl. szórakozásra vagy szállításra
- bármilyen módon megváltoztatták;
- kölcsön adták.

A gyártó nem felel a véletlenszerű vagy a termék közvetett vagy közvetlen használatából eredő sérülésekért.

A Globber nem ad meghosszabbított garanciát. Amennyiben meghosszabbított garanciát vásárolt, akkor azt abban az üzletben kell beváltani, amelyben a rollert vásárolta.

Őrizze meg az eredeti vásárlási nyugtát az útmutatóval együtt, és írja fel a lenti termék név.

.....

Pótalkatrészek

A termékhez való pótalkatrészek rendeléséhez kérjük, látogasson el a weblapunkra: www.globber.com

Gelecekte başvurmak için talimatları saklayın.

NF-EN-71

Uyarı! Koruyucu ekipman giyilmelidir. Trafikte kullanılmaz

Lütfen montajdan ve ürünü kullanmadan önce talimatları dikkatle okuyun.
Lütfen talimatları ileride başvurmak için saklayın.

Ürünü ambalajından çıkarırken ve monte ederken dikkatli olun.

Bu ürün sorumlu bir yetişkin tarafından monte edilmelidir.

Çocuğunuzun ürünü vermeden önce oynamak için gerekli olmayan tüm parçaları çıkarın.

Uyarı! Ürünün devrilmesine neden olacak şekilde iskeletin üzerine basmayın veya üzerinde durmayın.

Uyarı! 36 aydan büyük çocuklar tarafından kullanılmalıdır. Gücü yetersizdir.

Uyarı! Binmeden önce çocukların ayaklarının yere serbestçe değebildiğinden emin olun.

Islak günlerde veya ıslak zeminlerde kullanmayın.

LEARNING BIKE 3'ü 1 arada (sürüş modu) nasıl monte edilir (bkz. sayfa 4):

1. Düğmeyi (gri renk) dışarı çekin ve bir tık sesi duyana kadar 45 derece sağa çevirin.
2. Siyah koruyucu kapağı ön tekerleklerin kafa borusundan çıkarın, gövde çerçevesini ön tekerleklerin kafa borusuna geçirin, ardından çerçeveyi sağlam bir şekilde sabitlemek için düğmeyi (gri renk) 45 derece sola çevirin.
3. Gidonun ön tarafında bulunan alt altıgen vidayı sökün. Gidonun gövdesini ön tekerleklerin baş borusuna takın; gidon gövdesini aşağı doğru itin ve gidonun altıgen vida deliğini ön tekerleklerin baş borusuyla hizalayın. Gidonun doğru yönde yerleştirildiğinden emin olun [bkz. resim 3] ve pakette bulunan Alyen anahtarıyla vidayı yeniden sıkın. Güvenli bir şekilde sabitlendiğinden emin olmak için gidonu yukarı çekin.
4. Arka tekerlekleri takmak için, pakette bulunan Alyen anahtarıyla arka tekerlek alt grubundaki 2 vidayı sökün, ardından arka tekerleklerin alt

grubunu öğrenme bisikletinin çerçevesine takın. Doğru konuma geldiğinde, çerçevenin delikleri ve arka tekerleklerin alt montaj borusu hizalanmış haldeyken, pakette verilen Alyen anahtarıyla vidaları yeniden vidalayın ve sıkı olduklarından emin olun.

5. Seleyi takmak için önce kelepçeyi açmalı ve sele sapındaki yaylı alt düğmeye basmalısınız. Ardından, bir tık sesi duyuncaya kadar seleyi aşağı bastırın. Kelepçeyi kapatın. Sele 2 yüksekliğe göre ayarlanabilir (24.2cm; 26.2cm). Minimum sele mili yerleştirme seviyesi, sele mili üzerindeki 'MIN'li 'IIIIIIII' işaretiyle belirtilir ve üst boru deliğindeki yay basılı pozisyonuna karşılık gelir.
6. Ayak desteğini alın ve sele sapında yukarı kaydırın. Sele sapının altındaki yaylı düğmeye basmalısınız; ayak desteği bir tık sesi duyduğunuzda ve selenin altındaki topuzu 90 derece çevirdiğinizde sabitlenmiş olur. Ayak desteği, doğru konumda olmak için geriye değil öne dönük olmalıdır.
7. Ebeveyn gidonunu monte etmek için, siyah kolun bulunduğu ebeveyn kolunun üst kısmını alın ve yaylı düğmeye basarak alt şafta yerleştirin. Ebeveyn gidonunun üzerinde 2 adet yükseklik mevcuttur (88cm; 93cm). Yaylı düğmeyi delikle hizalayın; tutma yerinin güvenli bir şekilde yerine oturduğundan emin olmak için bir tık sesi duymalısınız. Ebeveyn gidonunu öğrenme bisikletine sabitlemek için, yaylı düğmeye basarak şaftı selenin deliğinden ve öğrenme bisikletinin çerçevesindeki deliğe dikkatlice yerleştirin. Bir tık sesi duyduğunuzda, direk sağlamdır. Güvenli bir şekilde sabitlendiğinden emin olmak için ebeveyn gidonunu yukarı çekin.

İki arka tekerlek (A-B) (öğrenme bisikleti) ile Sürüş modundan Öğrenme Bisikleti moduna geçin:

1. Ebeveyn gidonunu çıkarmak için öğrenme bisikletinin çerçeve çubuğunun borusunun yanında bulunan yaylı düğmeye basın.
2. Düğmeyi 90 derece çevirerek ayak koyma yerini çıkarın, ardından ayaklık gövdesinin sol tarafındaki yaylı düğmeye basın.

İki arka tekerlekle Öğrenme Bisikleti modundan, çift genişlikli arka tekerlek alt grubu (B-C) (yürüyen bisiklet modu) ile Yürüyen Bisiklet moduna geçin:

1. Pakette bulunan Alyen anahtarıyla arka tekerleklerin alt grubundaki 2 vidayı sökün. Arka tekerleklerin alt grubunu öğrenme bisikletinin çerçevesinden çıkarın.
2. Çift genişlikli arka tekerlek alt grubunu öğrenme bisikletinin çerçevesine yerleştirin. Doğru konuma geldiğinde, çerçevenin vida delikleri ve çift genişlikli arka tekerleklerin alt montaj borusu hizalanmış haldeyken, pakette verilen Alyen anahtarıyla vidaları tekrar vidalayın ve sıkı olduklarından emin olun.

Dönüş sistemi nasıl çalıştırılır (bkz. sayfa 3):

- **Elle direksiyon modunun kilidi açıldı:** Gidon döndürme sistemini devre dışı konumdan etkinleştirmek için gri düğmeyi 45° sağa çevirin ve çevirin.
- **Elle direksiyon modu devre dışı:** gidon dönüş sistemini kilitlenmemiş konumdan devre dışı bırakmak için gri düğmeyi 45° sola çevirin.
- **Eğilerek yönlendirme modunun kilidi açık:** eğilerek yönlendirme işlevini devre dışı modundan etkinleştirmek için renkli düğmeyi dışarı çekin
- **Yalın direksiyon modu devre dışı:** yaslanarak yönlendirme işlevini kilidi açık bir konumdan kilitlemek için renkli düğmeyi içeri itin

Döndürme sistemi, 2 kilitleme sistemi sayesinde 4 çalışma modu ile gelir:



A) YÖN KİLİTLİ MODU: Gidon dönüş sistemini kilitlemek için gri düğmenin devre dışı bırakılması gerekir ve yana yatma işlevini kilitlemek için renkli düğmenin de devre dışı bırakılması gerekir. Bu konumdayken ürün yalnızca düz çizgiler halinde ileri ve geri hareket edebilir.



B) KLASİK ELLE DİREKSİYON MODU: Gidon döndürme sistemini etkinleştirmek için düğmeyi 45° sağa çekip çevirerek gri düğmenin etkinleştirilmesi gerekir. Bu modda renkli düğme devre dışı kalmalıdır. Bu konumdayken, ürün el navigasyonu ile gidonları hareket ettirerek dönebilir.



C) YASLANARAK YÖNLENDİRME MODU: Gidon dönüş sistemini kilitlemek için gri düğmenin devre dışı bırakılması gerekir. Yaslanarak yönlendirme işlevini etkinleştirmek için renkli düğme dışarı çekilerek renkli düğme etkinleştirilmelidir. Bu konumdayken ürün çocuğunuzun dönmek istediği yöne (sola veya sağa) eğilerek dönebilir.



D) EĞİLEREK YÖNLENDİRME VE ELLE DİREKSİYON MODU: Gri düğme, gidon dönüş sistemini etkinleştirmek için düğmeyi 45° sağa çekip çevirerek etkinleştirilmelidir. Yaslanarak yönlendirme işlevini etkinleştirmek için renkli düğmenin dışarı doğru çekilmesiyle de renkli düğmenin etkinleştirilmesi gerekir. Bu konumdayken ürün, direksiyonu ve T-bar dönüş yönünü kontrol etmek için hem elle direksiyonda hem de yana yatarak kullanılabilir.

UYARI! Ürünü kullanmadan önce gidon çevirme sisteminin (gri düğme) ve direksiyon sisteminin doğru modda güvenli bir şekilde kilitlendiğinden emin olun.

Genel kullanım talimatları

- Kullanımdan önce, ürünün uygun şekilde monte edilmiş olduğundan emin olun. Tüm bağlantı öğelerini kontrol edin: ebeveyn kolu; ayaklık; sele; gidon doğru şekilde ayarlanmalı ve kilitleme mekanizmalarının güvenli bir şekilde kilitlendiğinden emin olunmalıdır. Potansiyel olarak tehlikeli parçaların veya koşulların olup olmadığını belirlemek için çocuklar binmeden önce ürünü kontrol edin.
- Bu ürüne binerken çocuklar yetişkinler tarafından denetim altında tutulmalıdır. Çocuklara güvenli sürüş konusunda bilgi vermek için özel dikkat gösterilmelidir.
- Halka açık karayollarında kullanmayın, güvenli sürüş alanı örnekleri: Düz ve çakıllı alanlarda kullanılmak için (oyun alanı, şehir meydanı)
- Bu ürünü bir merdivenin yakınında, yokuşta, yolda veya ıslak bir yüzeyin üzerinde kullanmayın.

- Çocuk daha fazla hareketlilik kazandıkça, potansiyel tehlike de aynı ölçüde artar. Evde, çok alçakta asılı olan ve kırılabilecek çerçevelerin veya aynaların çıkarıldığından ve çarpma durumunda düşebilecek herhangi bir nesne olmadığından emin olun. Köşe masası da bir tehlike teşkil edebilir.
- Ürüne bir seferde birden fazla kişinin binmesine izin vermeyin.
- Ürünü kullanırken çocuğun kıyafet ve uygun ayakkabı giydiğinden emin olun.
- Düzgün şekilde kontrol için hem sol hem de sağ elin gidonlarda olduğundan eminim.
- Sürücünün iştme ve görüşüne engel olan veya ürünün çalışmasını engelleyen herhangi bir şey giymesine izin vermeyin.
- Ürün, kullanıcı ve üçüncü şahısların yaralanmasına sebep olabilecek şekilde düşme veya çarpışmayı önlemek büyük bir beceri gerektirdiğinden dikkatle kullanılmalıdır.
- Uyarı! Koruyucu ekipman giyilmelidir. Trafikte kullanılmaz. Daima güvenlik ekipmanı takın (kask, dirsek pedleri, dizlikler, eldiven).
- Uyarı! Bu üründe fren yoktur.
- Hem gidon çevirme sistemi hem de direksiyon sistemi etkinleştirildiğinde, ayaklık ve ebeveyn tutamağının çıkarılması gerekir.

Sürüş modu:

Ebeveyn gidonu, kullanım sırasında çocuklara eşlik etmek için kullanılabilir. Ayaklığı takın, çocuğun ayaklarını ayaklığa yerleştirin ve yetişkin ürünü kontrol etmek için ebeveyn gidonunu kullanarak iter.

Sürüş modunda, yalnızca 2 dönüş ve direksiyon seçeneği mevcuttur:

1. Gidon dönüş sistemi kilitleli (gri düğme) + direksiyon sistemi kilitleli (renkli düğme) sadece düz gitmek için.
2. Gidon dönüş sistemi kilitleli (gri düğme) + çocuk koltukta otururken sağa ve sola dönmek için direksiyon sistemi etkinleştirildi (renkli düğme).

Uyarı! Ebeveynin dönüş sisteminin kontrolünde kalmasını sağlamak için, sürüş modundayken gidon dönüş sistemi düğmesinin kilidini açmayın.

- Çocuk sola dönerse ancak ebeveyn sağa veya düz gitmek isterse.
- Çocuk herhangi bir işlem yapmaz, ancak bisiklet tümsek üzerinden geçerse, gidon otomatik olarak sola veya sağa dönecektir ve gidonun orta hatta dönmesi zor olacaktır.
- Çocuğun hızlı bir şekilde sola veya sağa dönmesi, hızın aniden düşmesine veya aniden durmasına neden olur, çocuk düşebilir.

Öğrenme bisikleti modu ve Yürüyüş bisikleti modu:

İlk denemeler:

Uzun açıklamalara gerek yok, bırakın çocuk onunla ne yaptığını izlesin. Çocuklar öğrenmede ustadır ve bu yeteneği, kendilerinin denemesine izin vererek güçlendirirsiniz. Normalde, cihazın nasıl hareket ettirilebileceğini ve yönlendirilebileceğini oldukça hızlı bir şekilde öğrenirler. Çocuğunuzun çerçeveye değil koltuğa oturduğundan emin olun.

Yuvarlanma:

- **Öğrenme bisikleti:**
Sol ve sağ ayakla aynı anda yerden öne doğru itin. Ayaklar parmaktan topuğa ne kadar yumuşak dönerse, çocuğunuz o kadar kolay ve hızlı gidecektir.
- **Yürüyüş bisikleti:**
Sol ve sağ ayak dönüşümlü olarak yerden öne doğru itin. Ayaklar parmaktan topuğa ne kadar yumuşak dönerse, çocuğunuz o kadar kolay ve hızlı gidecektir.

Frenleme:

Ürün ayaklar durdurulabilir. Çocuk yürümeyi/koşmayı durdurarak hareket etmeyi bırakabilir. Çocuğunuzun ürettiği hızdan her zaman durabilmesine ve uygun ayakkabı giymesine lütfen özen gösteriniz.

Arka döner sistem nasıl çalıştırılır:

Yalın yönlendirme işlevi etkinleştirildiğinde (Öğrenme bisikleti ve yürüyen bisiklet modu), çocuk ürünü kullanırken ürünün tüm tekerlekleri yolda tutmasını sağlamak için arka döner sistem kendi kendine çalışır.

UYARI! Kullanmadan önce arka döner sistemin çalıştığından emin olun. Kontrol etmek için arka tekerleklerin alt grubunu elinizle sola ve sağa çevirmeye çalışın. Ebeveyn gidonu sürüş modu için çerçeveye yerleştirildiğinde arka döner sistem devre dışı bırakılır.

Bakım ve güvenlik:

- Güvenlik kontrolleri: Özellikle tekerlekler, sele ve gidonlar olmak üzere gevşek veya yerinden çıkmış herhangi bir elemanı belirlemek için ürünü periyodik olarak kontrol edin.
- Periyodik temizlik iyi bir kullanım ömrü sağlayacaktır. Kirlenmişse ürünü kuru bir bezle silin.
- Aşınma ve sökülme durumunu düzenli olarak kontrol edin.
- Parçaların kırılmadığından veya hasar görmediğinden emin olmak için düzenli olarak kontrol edin, eğer bu olursa, bu ürünü kullanmayı bırakın.
- Düzenli kontroller bir kazayı önleyebilir.

Ek Bilgi

Soru ve bilgi talepleriniz için lütfen bizimle aşağıdaki adresten irtibat kurun: contact@globber.com

GARANTİ

Üretici, bu ürünü satın alma tarihinden itibaren 2 yıl süreyle üretim hatalarından arı olduğuna dair garanti eder. Bu Sınırlı Garanti normal aşınma ve yıpranma, lastik, boru veya kablo, ya da yanlış montajı, bakımı veya depolamasından kaynaklanabilecek hasar veya bozukluğu kapsamaz.

Bu Sınırlı Garanti ürün

- eğlence veya taşıma amaçlarından farklı bir şekilde kullanılırsa;
- herhangi bir şekilde modifiye edilirse;
- kiralanırsa geçersiz olacaktır.

Üretici bu ürünün kullanımına doğrudan veya dolaylı olarak bağlı olan tesadüfi veya dolaylı kayıp ya da zararlardan sorumlu değildir.

Globber uzatılmış garanti vermemektedir. Eğer uzatılmış garanti satın aldıysanız, satın aldığınız mağaza tarafından gereği yapılmalıdır.

Kayıtlarınız için orijinal satış belgenizi bu kılavuzla saklayın ve ürün adı aşağı yazın.

Yedek parçalar

Bu ürün için yedek parça siparişi vermek için lütfen web sitemizi ziyaret edin: www.globber.com

Сохраните инструкции для использования в будущем. NF-EN-71

Предупреждение! Используйте средства индивидуальной защиты. Не использовать на дорогах общего пользования.

Внимательно прочитайте инструкцию перед сборкой и использованием изделия. Сохраните инструкции для использования в дальнейшем.

Будьте осторожны при распаковке и сборке изделия.

Сборка изделия должна выполняться ответственным взрослым человеком.

Прежде чем дать изделие ребенку, уберите все части, которые не нужны для игры.

Внимание! Не наступайте и не становитесь на заднюю часть рамы, поскольку это может привести к опрокидыванию изделия.

Внимание! Изделие не предназначено для детей старше 36 месяцев.

Недостаточная прочность.

Внимание! Перед катанием убедитесь, что ножки ребенка могут свободно касаться земли.

Не используйте устройство в дождливые дни, в условиях повышенной влажности и на мокрых поверхностях.

Как собрать ОБУЧАЮЩИЙ ВЕЛОСИПЕД 3 в 1 (режим езды) (см. стр. 4):

1. Вытяните ручку (серого цвета) и поворачивайте ее на 45° вправо, пока не услышите щелчок.
2. Снимите черный защитный колпачок с рулевой колонкой передних колес, вставьте раму корпуса в рулевую колонку передних колес, затем поверните ручку (серого цвета) на 45° влево, чтобы надежно зафиксировать раму корпуса.
3. Отвинтите нижний винт с шестигранной головкой, расположенный на передней части руля. Вставьте шток руля в рулевую колонку передних колес; нажмите на шток руля вниз и совместите отверстие под шестигранный винт руля с рулевой колонкой передних колес. Убедитесь, что руль установлен в правильном направлении [см. рис. 3], и снова затяните винт с помощью шестигранного ключа, входящего в комплект. Поднимите руль, чтобы убедиться, что он надежно закреплен.
4. Чтобы установить задние колеса, открутите 2 винта на блоке задних колес с помощью шестигранного ключа, входящего в комплект, затем вставьте блок задних колес в раму обучающего велосипеда. Как только он окажется в правильном положении, совместив отверстия в раме и трубке блока

задних колес, повторно закрутите винты с помощью шестигранного ключа из комплекта и проверьте, что они надежно затянуты.

5. Чтобы установить седло, откройте зажим и нажмите нижнюю пружинную кнопку на штоке седла. Затем прижмите седло вниз до щелчка. Закройте зажим. Для седла предусмотрено два уровня высоты (24.2 см; 26.2 см). Минимальный уровень вставки штока седла отмечен меткой «||||| with MIN» на стержне седла и соответствует положению подпружиненного элемента в верхней области трубки.
6. Возьмите подставку для ног и сдвиньте ее вверх по подседельному штырю. Нажмите на подпружиненную кнопку, расположенную сбоку подседельного штыря; как только вы услышите щелчок, подставка зафиксирована. Затем поверните ручку под подставкой для ног на 90 градусов. Чтобы подставка для ног находилась в правильном положении, она должна быть направлена вперед, а не назад. Внимание! Перед каждым использованием проверяйте, что подножка надежно закреплена.
7. Для сборки родительского руля возьмите верхнюю часть родительской ручки (с черной рукояткой) и поместите ее в нижний вал, нажав на подпружиненную кнопку. Для родительского руля предусмотрено два уровня высоты (88 см; 93 см). Совместите подпружиненную кнопку с отверстием; вы должны услышать щелчок, чтобы убедиться, что ручка надежно закреплена. Чтобы прикрепить родительский руль к обучающему велосипеду, осторожно проденьте вал через отверстие в седле и в отверстие на раме обучающего велосипеда, нажав подпружиненную кнопку. Когда штанга зафиксирована, раздастся щелчок. Поднимите родительский руль, чтобы проверить, что он надежно закреплена.

Переход из режима езды в режим обучающего велосипеда с двумя задними колесами (А-В) («обучающий велосипед»):

1. Нажмите подпружиненную кнопку, расположенную сбоку трубки на рамной планке обучающего велосипеда, чтобы извлечь родительский руль.
2. Снимите подставку для ног, повернув ручку на 90 градусов, затем нажмите на подпружиненную кнопку на левой стороне подседельного штыря.

Переход из режима обучающего велосипеда с двумя задними колесами в режим беговела с блоком заднего колеса двойной ширины (В-С) (режим беговела):

1. Отвинтите 2 винта, установленные на блоке задних колес, с помощью входящего в комплект шестигранного ключа. Извлеките блок задних колес с рамы обучающего велосипеда.
2. Вставьте узел заднего колеса двойной ширины в раму обучающего велосипеда. Как только он окажется в правильном положении, выровняв отверстия для винтов на раме и трубку блока задних колес двойной ширины, повторно закрутите винты с помощью шестигранного ключа, входящего в комплект, и проверьте, что они надежно затянуты.

Как работать с поворотной системой (см. стр. 3).

- **Режим ручного рулевого управления разблокирован:** Потяните серую ручку и поверните ее на 45° вправо, чтобы активировать систему поворота руля из нерабочего положения.
- **Режим ручного рулевого управления отключен:** поверните серую ручку на 45° влево, чтобы отключить систему поворота руля из разблокированного положения.
- **Режим наклона для поворота разблокирован:** потяните цветную кнопку, чтобы активировать функцию наклона для поворота из отключенного положения
- **Режим наклона для поворота отключен:** нажмите цветную кнопку, чтобы заблокировать функцию наклона для поворота из разблокированного положения.

Система поворота имеет 4 режима работы благодаря двум системам блокировки:

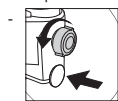

А) РЕЖИМ БЛОКИРОВКИ НАПРАВЛЕНИЯ. Серую ручку необходимо отключить, чтобы заблокировать систему поворота руля. Цветную кнопку также необходимо отключить, чтобы заблокировать функцию наклона для поворота. В этом положении изделие может двигаться только вперед и назад по прямой.

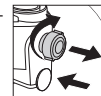

В) КЛАССИЧЕСКИЙ РЕЖИМ РУЧНОГО РУЛЕВОГО УПРАВЛЕНИЯ. Чтобы активировать систему поворота руля, потяните серую ручку и поверните ее на 45° вправо. В этом режиме цветная кнопка должна оставаться отключенной. В этом положении изделие можно поворачивать, перемещая руль рукой.

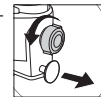

С) РЕЖИМ НАКЛОНА ДЛЯ ПОВОРОТА. Серую ручку необходимо отключить, чтобы заблокировать систему поворота руля. Цветную кнопку необходимо вытянуть, чтобы активировать функцию поворота при наклоне. В этом положении изделие может поворачивать путем наклона в том направлении (влево или вправо), куда ребенок хочет

повернуть.

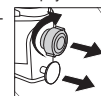

Д) РЕЖИМ НАКЛОНА ДЛЯ ПОВОРОТА И РУЧНОГО РУЛЕВОГО УПРАВЛЕНИЯ. Чтобы активировать систему поворота руля, потяните серую ручку и поверните ее на 45° вправо. Цветную кнопку необходимо вытянуть, чтобы активировать функцию поворота при наклоне. В этом положении изделие можно использовать как для ручного рулевого управления, так и для поворота при наклоне, чтобы управлять направлением поворота.

ПРЕДУПРЕЖДЕНИЕ! Перед использованием изделия убедитесь, что система поворота руля (серая ручка) и система рулевого управления надежно заблокированы в правильном положении.

Общие инструкции по эксплуатации

- Перед использованием убедитесь, что изделие собрано надлежащим образом. Проверить все элементы соединения: родительскую ручку; подставку для ног; седло; руль необходимо правильно отрегулировать и убедиться, что запорные механизмы надежно заблокированы. Прежде чем дать изделие ребенку, убедитесь в отсутствии потенциально опасных деталей или условий использования.
- Во время катания на изделии ребенок должен находиться под присмотром взрослого. Особое внимание следует уделить обучению детей безопасной езде.

- Велосипед нельзя использовать на дорогах общего пользования. Примеры мест для безопасного катания: плоские участки без гравия (детские площадки, общественные скверы).
- Не используйте данное изделие вблизи лестниц, на склонах, на дорогах или мокрых поверхностях.
- С ростом подвижности ребенка увеличивается потенциальная опасность. В домашних условиях обязательно снимайте рамы и зеркала, которые подвешены слишком низко и могут сломаться, а также любые предметы, которые могут упасть в случае удара. Угол стола тоже может представлять опасность.
- Не позволяйте пользоваться изделием более чем одному ребенку одновременно.
- Убедитесь, что при использовании изделия ребенок носит соответствующую одежду и обувь.
- Следите за тем, чтобы ребенок держался за руль обеими руками.
- Не позволяйте ребенку носить что-либо, ограничивающее слух и зрение или ухудшающее функциональность изделия.
- Изделие следует использовать с осторожностью. Требуются определенные навыки, позволяющие избежать падения, столкновения и получения травм пользователем и третьими лицами. • Внимание! Необходимо использовать средства индивидуальной защиты. Не использовать на дорогах общего пользования. Необходимо всегда использовать средства индивидуальной защиты (шлем, налокотники, наколенники, перчатки).
- Внимание! У этой игрушки тормоза отсутствуют.
- Если активирована и система поворота руля, и система рулевого управления, необходимо снять подножку и родительскую ручку.

Режим поездки:

Родительский руль может использоваться для поддержки детей во время использования. Установите подставку для ног, поставьте ноги ребенка на подставку для ног, и взрослый будет толкать изделие, используя родительский руль, для управления изделием.

В режиме езды доступны только 2 варианта поворота и рулевого управления:

1. Система поворота руля заблокирована (серая ручка) + система рулевого

управления заблокирована (цветная кнопка), чтобы двигаться только по прямой.

2. Система поворота руля заблокирована (серая ручка) + активирована система рулевого управления (цветная кнопка) для поворота вправо и влево, когда ребенок сидит на сиденье.

Предупреждение! Не разблокируйте ручку системы поворота руля в режиме езды, чтобы родители могли контролировать систему поворота.

- Если ребенок поворачивает налево, но родитель хочет повернуть направо или ехать прямо.
- Если ребенок не предпринимает никаких действий, но обучающий велосипед наезжает на кочку, руль автоматически поворачивается влево или вправо и его будет трудно вернуть в ровное положение.
- Если ребенок быстро повернет налево или направо, это приведет к внезапному снижению скорости или резкой остановке, ребенок может упасть.

Режим обучающего велосипеда и режима беговела:

Первые попытки:

Нет необходимости в длинных объяснениях, просто позвольте ребенку посмотреть, что нужно делать с велосипедом. Дети великолепно учатся, и вы усиливаете эту способность, позволяя им попробовать свои силы. Обычно они довольно быстро узнают, как можно перемещаться и управлять устройством. Убедитесь, что ваш ребенок сидит на сиденье, а не на раме.

Качение:

• Обучающий велосипед:

Оттолкнитесь от земли левой и правой ногой одновременно. Чем плавнее перекатываются ступни от пальцев до пяток, тем легче и быстрее будет ходить ваш ребенок.

• Прогулочный велосипед:

Отталкивайтесь от земли попеременно левой и правой ногой. Чем плавнее перекатываются ступни от пальцев до пяток, тем легче и быстрее будет ходить ваш ребенок.

Торможение:

Изделие можно остановить ногами. Чтобы остановить движение, ребенку достаточно прекратить ходьбу или бег. Следите за тем, чтобы ребенок всегда мог остановиться на той скорости, на которой он катается, и носил соответствующую обувь.

Управление задней поворотной системой:

Задняя поворотная система будет работать сама по себе, когда активирована функция наклона для поворота (режим обучающего велосипеда и пешеходного велосипеда), чтобы все колеса велосипеда сцеплялись в дороге во время его использования ребенком.

ПРЕДУПРЕЖДЕНИЕ! Перед использованием убедитесь, что задняя поворотная система работает. Для проверки просто попробуйте повернуть рукой блок задних колес вправо и влево. Система заднего поворота отключается, когда родительский руль вставлен в раму для режима езды.

Обслуживание и безопасность

- Периодически проверяйте изделие, чтобы вовремя обнаружить ослабленные или смещенные детали, особенно колеса, педали, сиденье и руль.
- Периодическая очистка изделия продлевает срок его службы. Если изделие испачкалось, протрите его сухой тканью.
- Регулярно проверяйте изделие на истирание и отслоение частей.
- Регулярно проверяйте детали на предмет поломок и повреждений. При их обнаружении прекратите использование изделия.
- Регулярная проверка служит для предотвращения несчастных случаев.

Удополнительная информация

При возникновении вопросов, пожалуйста, свяжитесь с нами по адресу: contact@globber.com

ГАРАНТИЯ

Производитель предоставляет гарантию на отсутствие производственных дефектов в данном изделии на срок 2 года с момента покупки. Данная ограниченная гарантия не распространяется на естественный износ, на шины, трубки или кабели, а также на любые повреждения, неисправности или ущерб в результате неправильной сборки, обслуживания или хранения изделия.

Данная ограниченная гарантия аннулируется в случаях, если изделие:

- использовалось в других целях, отличных от проведения досуга или перемещения;
- подверглось каким-либо изменениям;
- сдавалось в аренду

Производитель не несет ответственность за случайные или сопутствующие повреждения, возникшие напрямую или косвенно в результате эксплуатации данного изделия.

Globber не предоставляет расширенную гарантию. Если вы приобрели расширенную гарантию, ее должен обеспечить магазин, в котором она была приобретена.

Для отчетности храните оригинал чека, подтверждающего покупку, вместе с данным руководством, и запишите ниже наименование товара.

Запасные части

Для заказа запасных частей для данного изделия, пожалуйста, посетите наш веб-сайт: www.globber.com

Vær forsiktig når du pakker ut og monterer produktet. NF-EN-71

Advarsel! Bruk beskyttelsesutstyr. Må ikke brukes i trafikken

Vennligst les instruksjonene nøye før du monterer og tar i bruk produktet. Behold instruksjonene for fremtidig bruk.

Vær forsiktig når du pakker ut og monterer produktet.

Dette produktet må settes sammen av en ansvarlig voksen.

Fjern alle deler som ikke er nødvendige for lek før du gir produktet til barnet ditt.

Advarsel! Ikke gå eller stå på baksiden av rammen, dette vil føre til at produktet velter.

Advarsel! Skal ikke brukes av barn over 36 måneder. Utilstrekkelig styrke.

Advarsel! Forsikre deg om at barna kan sette føttene fritt på bakken før de sykler.

Må ikke brukes når det regner, eller når bakken er våt.

Slik monterer du LEARNING BIKE 3-i-1 (sitte-på-modus) (se side 4):

- Trekk knotten (grå farge) ut og vri den 45 grader til høyre, til du hører et klikk.
- Fjern den svarte beskyttelseshetten fra forhjulenes hoderør, plasser sykkelrammen i forhjulenes hoderør, og vri deretter knotten (grå farge) 45 grader til venstre for å feste rammen skikkelig.
- Skrut ut den nederste sekskantskruen på forsiden av styret. Sett styrestammen på forhjulenes hoderør; skyv styrestammen ned og juster sekskantskruet på styret slik at det passer med forhjulenes hoderør. Kontroller at styret er plassert i riktig retning [se bilde 3] og stram skruen med unbrakonøkkelen som følger med i pakken. Trekk i styret for å sikre at det er godt festet.
- For å installere bakhjulene, skru ut de to skruene på bakhjulenes monteringsdel med unbrakonøkkelen som følger med i pakken, og sett deretter bakhjulenes monteringsdel inn i læringssykkelens ramme. Når den er i riktig posisjon, med hullene på rammen og røret til bakhjulenes

monteringsdel på linje, skru skruene til med unbrakonøkkelen som følger med i pakken og sørg for at de er ordentlig stramme.

- For å sette på plass setet, må du først åpne klemmen og trykke på den fjærbelastede knappen nederst på setestammen. Skyv så setet ned, til du hører et klikk. Lukk klemmen. Setet er justerbart, med to tilgjengelige høyder (24.2 cm; 26.2 cm). Minimumsnivået setestammen må plasseres i er markert med 'IIIIIIII with MIN' på setestammen og tilsvarer posisjonen til den fjærbelastede knappen i det øverste rørhullet.
- Skyv fotstøtten opp fotstøttestammen. Du må trykke på den fjærbelastede knappen på siden av fotstøttestammen. Fotstøtten er ordentlig på når du hører et klikk og vrir knotten under fotstøtten til 90 grader. Fotstøtten må vende fremover, ikke bakover, for å være i riktig posisjon.

Advarsel! Kontroller at fotstøtten er ordentlig festet før hvert bruk.

- For å montere foreldrehåndtaket, ta den øverste delen av foreldrehåndtaket, der det svarte håndtaket er, og sett det inn i underskafet ved å trykke på den fjærbelastede knappen. Det er to tilgjengelige høyder på foreldrehåndtaket (88 cm; 93 cm). Sørg for å justere den fjærbelastede knappen til hullene, du må høre et klikk for å sikre at håndtaket er ordentlig på plass. For å feste foreldrehåndtaket til læringssykkelen plasserer du skafet forsiktig gjennom setets hull og inn i hullet på læringssykkelens ramme ved å trykke på den fjærbelastede knappen. Når du hører et klikk, er stangen på plass. Trekk i foreldrehåndtaket for å være sikker på at det er ordentlig festet.

Gjør om fra sitte-på-modus til læringssykkelmodus med to bakhjul (A-B) (læringssykkel):

- Fjern foreldrehåndtaket ved å trykke på den fjærbelastede knappen på siden av røret på læringssykkelens ramme.
- Fjern fotstøtten ved å vri knotten 90 grader, og trykk deretter på den fjærbelastede knappen på venstre side av fotstøttestammen.

Gjør om fra læringssykkelmodus med to bakhjul til gåsykkelmodus med dobbelt bakhjul (B-C) (gåsykkelmodus):

- Skrut ut de to skruene på monteringsdelen til bakhjulene med unbrakonøkkelen som følger med. Dra monteringsdelen til bakhjulene av rammen.
- Sett monteringsdelen med det nå doble bakhjulet tilbake på læringssykkelens ramme. Når det er i riktig posisjon, med skruetullene på rammen og røret på monteringsdelen til det doble bakhjulet justert i forhold til hverandre, skru du skruene inn med unbrakonøkkelen som følger med og sørg for at de er godt festet.

Slik betjener du dreiesystemet (se side 3):

- Håndstyringsmodus ulåst:** Trekk og vri den grå knappen 45° til høyre for å aktivere styrets dreiesystem fra en deaktivert posisjon.
- Håndstyringsmodus deaktivert:** vri den grå knotten 45° til venstre for å aktivere styrets dreiesystem fra en ulåst posisjon.
- Len-for-å-styre-modus ulåst:** trekk den fargede knappen ut for å aktivere len-for-å-styre funksjonen fra en deaktivert posisjon.
- Len-for-å-styre-modus deaktivert:** trykk inn den fargede knappen for å låse len-for-å-styre funksjonen fra ulåst posisjon.

Dreiesystemet leveres med fire driftsmoduser takket være de to låsesystemene:

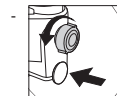

A) RETNINGSLÅST MODUS: Den grå knotten må deaktiveres for å låse styrets dreiesystem, og den fargede knappen må også deaktiveres for å låse len-for-å-styre-funksjonen. I denne posisjonen kan produktet bare bevege seg i rette linjer fremover og bakover.

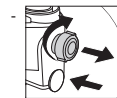

B) KLASSISK HÅNDSTYRINGSMODUS: Den grå knotten må aktiviseres ved å trekke og vri knotten 45° til høyre for å aktivere styrets dreiesystem. Den fargede knappen skal

forbli deaktivert i denne modusen. Når det er i denne posisjonen, kan produktet snu ved å bevege styret med håndnavigering.

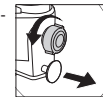

C) LEN-FOR-Å-STYRE MODUS: Den grå knotten må deaktiveres for å låse styrets dreiesystem. Den fargede knappen må aktiviseres ved å trekke den fargede knappen ut for å aktivere len-for-å-styre-funksjonen. Når det er i denne posisjonen, kan produktet snu ved å lene seg i retningen (venstre eller høyre) barnet ditt ønsker å svinge.

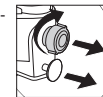

D) LEN-FOR-Å-STYRE OG HÅNDSTYRINGSMODUS: Den grå knotten må aktiviseres ved å trekke og vri knotten 45° til høyre for å aktivere styrets dreiesystem. Den fargede knappen må også aktiviseres ved å trekke den fargede knappen ut for å aktivere len-for-å-styre-funksjonen. Når det er i denne posisjonen, kan produktet brukes i både håndstyring og len-for-å-styre for å kontrollere styringen og dreieretningen på styret.

ADVARSEL! Sørg for at styresystemet (grå knott) og styresystemet er sikkert låst i riktig modus før du bruker produktet.

Generell brukerveiledning

- Forsikre deg om at produktet er ordentlig montert før bruk. Kontroller alle delene som festes på: foreldrehåndtaket, fotstøtten, setet, styret må være riktig tilpasset og sørg for at låsemekanismene er ordentlig låst. Sjekk produktet før barnet sykler for å finne ut om det finnes potensielt farlige deler eller forhold.
- Barn skal overvåkes av voksne når de bruker dette produktet. Bruk god tid på å lære barn om trygg sykling.
- Ikke bruk på offentlige motorveier; eksempler på trygge sykkelområder: Brukes på flate områder uten grus (lekeplass, torg)
- Ikke bruk dette produktet i nærheten av trapper, i skrånninger, på veier eller på våte overflater.
- Jo større mobilitet barnet får, jo større er sjansen for potensielle farer. Hjemme: sørg for å fjerne rammer eller speil som henger for lavt og kan

ødelegges, og alle gjenstander som kan falle om noe kommer bort. Hjørnebord kan også være farlige.

- Ikke tillat mer enn én syklist på produktet om gangen.
- Pass på at barnet har på seg klær og passende fottøy når det bruker produktet.
- Pass på at syklisten har begge hendene på styret for å ha ordentlig kontroll.
- Ikke la syklisten ha på noe som hindrer hørsel og synlighet, eller som svekker produktets funksjon.
- Produktet bør brukes med forsiktighet ettersom ferdighet er nødvendig for å unngå fall eller kollisjoner som kan forårsake skade på brukeren eller andre.
- Advarsel! Beskyttelsesutstyr burde brukes. Må ikke brukes i trafikken. Bruk alltid sikkerhetsutstyr (hjelmer, albuebeskyttere, knebeskyttere, hansker).
- Advarsel! Dette leketøy har ikke brems.
- Når både styrets dreiesystem og styresystemet er aktivert, må fotstøtten og foreldrehåndtaket fjernes.

Sitte-på-modus:

Foreldrehåndtaket kan brukes til å ledsage barn under bruk. Monter fotstøtten, plasser barnets føtter på fotstøtten, og den voksne kan så dytte og kontrollere produktet ved hjelp av foreldrehåndtaket.

I sitte-på-modus er bare to dreie- og styringsalternativer tilgjengelige:

1. Styrets dreiesystem er låst (grå knott) + styresystemet låst (farget knapp) for bare å gå rett.
 2. Styrets dreiesystem låst (grå knott) + styresystem aktivert (farget knapp) for å svinge til høyre og venstre mens barnet sitter på setet.
- Advarsel! Ikke lås opp styrets dreiesystem i kjøremodus for å tillate at forelderen beholder kontrollen over svingesystemet.

- Hvis barnet svinger til venstre, men foreldrene ønsker å ta til høyre eller gå rett frem.
- Hvis barnet ikke foretar seg noe, men læringssykkelen kjører over dumper, vil styret svinge til venstre eller høyre automatisk, og det er vanskelig å få styret tilbake til midtlinjen.

- Hvis barnet svinger raskt til høyre eller venstre, vil det føre til at hastigheten reduseres plutselig eller til en bråstopp, og barnet kan falle.

Læringssykkelmodus og gåsykkelmodus:

Første forsøk:

Du trenger ikke å gi lange forklaringer, bare la barnet prøve og se hva han eller hun får til. Barn lærer raskt, og du styrker denne evnen ved å la dem prøve selv. Vanligvis finner de fort ut hvordan sykkelen kan håndteres og styres. Pass på at barnet sitter på setet og ikke på rammen.

Rullende:

• **Læringssykkel:**

Skyv fremover med høyre og venstre fot samtidig. Jo jevnere føttene ruller fra hæl til tå, jo lettere og raskere vil barnet ditt bevege seg.

• **Gåsykkel:**

Skyv fremover med én fot, så den andre, og fortsett å veksle mellom venstre og høyre fot. Jo jevnere føttene ruller fra hæl til tå, jo lettere og raskere vil barnet ditt bevege seg.

Bremsing:

Produktet kan stoppes med føttene. Barnet kan slutte å bevege seg ved å slutte å gå/løpe. Vær nøye med at barnet ditt alltid klarer å stoppe i den farten det holder og har på seg passende sko.

Slik bruker du dreiesystemet bak:

Det bakre dreiesystemet fungerer av seg selv når lene-funksjonen er aktivert (læringssykkel- og gåsykkelmodus), slik at produktet holder alle hjulene på bakken når barnet bruker produktet.

ADVARSEL! Kontroller at dreiesystemet bak fungerer før bruk. For å sjekke, prøv ganske enkelt å svinge monteringsdelen til bakhjulene mot høyre og venstre med hånden. Dreiesystemet bak er deaktivert når foreldrehåndtaket settes i rammen i sitte-på-modus.

Vedlikehold og sikkerhet:

- Sikkerhetskontroller: Kontroller produktet med jevne mellomrom for å identifisere deler som har blitt løse eller forskjøvet seg, spesielt hjulene, setet og styret.
- Jevnlig rengjøring vil gi produktet et langt liv. Tørk av produktet med en tørr klut hvis det er møkkete.
- Sjekk regelmessig etter slitasje og løse deler.
- Kontroller regelmessig at deler ikke er ødelagte eller skadet. Hvis dette er tilfellet, slutt å bruke produktet.
- Regelmessige kontroller kan forhindre ulykker.

Tilleggsopplysninger

Ta gjerne kontakt med oss på: contact@globber.com

GARANTI

Produsenten garanterer at dette produktet er fri for produksjonsfeil i en periode på 2 år etter kjøpsdato. Dette er en begrenset garanti som ikke dekker normal slitasje, dekk, slange eller ledninger, eller skader som måtte oppstå på grunn av feil montering, vedlikehold eller oppbevaring.

Den begrensede garantien gjelder ikke dersom produktet

- brukes til et annet formål enn rekreasjon eller transport;
- utsettes for endringer eller modifiseringer av noen art;
- leies ut

Produsenten er ikke ansvarlig for uforvarende tap, konsekvenstap eller skader som måtte oppstå som følge av direkte eller indirekte bruk av produktet.

Globber tilbyr ingen forlengelse av garantien. Hvis du har kjøpt en utvidet garanti, må den respekteres av butikken der sparkesykkelen ble kjøpt.

Ta vare på originalkvitteringen sammen med denne brukerveiledningen og skriv ned produktnavn nedenfor.

Reservedeler

Du kan bestille reservedeler for dette produktet ved å gå inn på vår hjemmeside www.globber.com

Navodila shranite za prihodnjo rabo.
NF-EN-71

Upozornenie! Treba používať ochranné prostriedky. Nepoužívať v dopravných premávke.

Pred zmontovaním a používaním výrobku si pozorne prečítajte pokyny. Odložte si pokyny pre budúcu potrebu.

Pri vybaľovaní a montáži výrobku buďte opatrní.

Tento výrobok musí byť zostavený zodpovednou dospelou osobou.

Pred odovzdaním výrobku dieťaťu odstráňte všetky časti, ktoré nie sú potrebné na hranie.

Varovanie! Nestúpajte ani nestojte na zadnej časti rámu, pretože by ste mohli spôsobiť prevrátenie výrobku.

Varovanie! Výrobok nie je určený pre deti staršie ako 36 mesiacov. Nedostatočná pevnosť.

Varovanie! Pred jazdou sa uistite, že nohy dieťaťa môžu voľne dotýkať zeme.

Nepoužívajte za mokrych dní alebo na mokrom podklade.

Ako zostaviť VÝUKOVÝ BICYKEL 3v1 (režim jazdy) (pozri strana 4):

1. Vytiahnite gombík (sivá farba) von a otočte ho o 45 stupňov doprava, kým nebudete počuť kliknutie.
2. Odstráňte čierny ochranný klobúčik z hlavnej trubky predných kolies, zasuňte rám bicykla do hlavnej trubky predných kolies a potom otočte gombíkom (sivá farba) o 45 stupňov doľava pre bezpečné upevnenie rámu.
3. Odskrutkujte spodnú šesťhrannú skrutku umiestnenú na prednej časti riadidiel. Nasadte riadidlá na hlavnú trubku predných kolies; zatlačte riadidlá nadol a zarovnajte šesťhranný otvor pre skrutku v riadidlách s hlavnou trubkou predných kolies. Uistite sa, že sú riadidlá umiestnené v správnom smere [pozri obr. 3] a znova utiahnite skrutku imbusovým kľúčom, ktorý je súčasťou balenia. Vytiahnite riadidlá nahor, aby ste sa presvedčili, že sú bezpečne zaistené.
4. Ak chcete namontovať zadné kolesá, odskrutkujte 2 skrutky na podzostave zadných kolies pomocou imbusového kľúča, ktorý je súčasťou balenia, a potom zasuňte podzostavu zadných kolies do rámu bicykla. Hneď, ako bude

v správnej polohe so zarovnanými otvormi v ráme s trubkou podzostavy zadných kolies, znova zaskrutkujte skrutky pomocou imbusového kľúča, ktorý je súčasťou balenia, a presvedčte sa, že sú pevne utiahnuté.

5. Ak chcete vložiť sedadlo, musíte najprv otvoriť svorku a stlačiť spodné odpružené tlačidlo na drieku sedadla. Potom zatlačte sedadlo dole, kým nebudete počuť cvaknutie. Zatvorte svorku. Sedadlo je nastaviteľné do 2 dostupných výšok (24.2 cm; 26.2 cm). Minimálna úroveň zasunutia trubky sedadla je vyznačená značkou „IIIIIIII s MIN“ na drieku sedadla a zodpovedá polohe odpruženého gombíka v otvore hornej trubky.
6. Zoberte opierku na nohy a zasuňte ju do trubky sedadla. Musíte stlačiť odpružené tlačidlo na boku trubky opierky na nohy; opierka na nohy je zaistená, akonáhle budete počuť cvaknutie a otočíte gombíkom pod opierkou na nohy o 90 stupňov. Opierka na nohy musí smerovať dopredu, nie dozadu, aby bola v správnej polohe.
7. Ak chcete namontovať rodičovskú rukoväť, uchopte hornú časť rodičovskej rukoväti na mieste čiernej rukoväti a umiestnite ju do spodnej násady stlačením odpruženého tlačidla. Na rodičovskej rukoväti je možné nastaviť 2 výšky (88 cm; 93 cm). Nezabudnite zarovnať odpružené tlačidlo s otvormi; musíte počuť cvaknutie, aby ste sa uistili, že je rukoväť bezpečne na svojom mieste. Ak chcete pripevniť rodičovskú rukoväť na bicykel, opatrne umiestnite trubku do otvoru v sedadle a do otvoru v ráme bicykla stlačením pružinového tlačidla. Keď budete počuť cvaknutie, trubka je zaistená. Vytiahnite rodičovskú rukoväť, aby ste sa presvedčili, že je bezpečne zaistená.

Zmena z režimu jazdy na výukový režim pre bicykel s dvoma zadnými kolesami (A-B) (výukový bicykel):

1. Stlačením odpruženého tlačidla umiestneného na boku trubky rámovej tyče bicykla vyberte rodičovskú rukoväť.
2. Odstráňte opierku na nohy otočením gombíka o 90 stupňov a potom stlačte odpružené tlačidlo na ľavej strane sedadla.

Varovanie! Pred každým použitím skontrolujte, či je opierka na nohy bezpečne zaistená.

Zmena z režimu výukový bicykel s dvoma zadnými kolesami na režim odrážací bicykel s podzostavou zadných kolies s dvojnásobnou šírkou (B-C) (režim odrážací bicykel):

1. Odskrutkujte 2 skrutky v podzostave zadných kolies pomocou imbusového kľúča, ktorý je súčasťou balenia. Vytiahnite podzostavu zadných kolies z rámu bicykla.
2. Vložte podzostavu zadných kolies s dvojnásobnou šírkou do rámu bicykla. Hneď, ako bude v správnej polohe so zarovnanými otvormi pre skrutky v ráme s trubkou podzostavy zadných kolies s dvojnásobnou šírkou, znova zaskrutkujte skrutky pomocou imbusového kľúča, ktorý je súčasťou balenia, a presvedčte sa, že sú pevne utiahnuté.

Ako používať otáčací systém (pozri str. 3):

- **Odblokovaný režim ručného riadenia:** Potiahnutím a otočením sivého gombíka o 45 ° doprava aktivujete systém otáčania riadidiel z deaktivovanej polohy.
- **Režim ručného riadenia je vypnutý:** otočením sivého gombíka o 45 ° doľava deaktivujete systém otáčania riadidiel z odomknutej polohy.
- **Režim riadenia naklonením je odomknutý:** vytiahnutím farebného tlačidla aktivujete funkciu riadenia naklonením z deaktivovanej polohy.
- **Režim riadenia naklonením je vypnutý:** stlačením farebného tlačidla zablokujete funkciu riadenia naklonením z odomknutej polohy.

Otáčací systém sa dodáva so 4 režimami prevádzky, ktoré sú nastaviteľné 2 uzamykacími systémami:

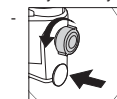

A) REŽIM UZAMKNUTÉHO SMERU: Sivý gombík je potrebné deaktivovať, aby sa zablokoval systém otáčania riadidiel, a farebné tlačidlo je tiež potrebné deaktivovať, aby sa zablokovala funkcia riadenia naklonením. V tejto polohe sa výrobok môže pohybovať iba v priamom smere dopredu a dozadu.

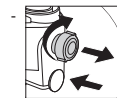

B) KLASICKÝ REŽIM RUČNÉHO RIADENIA: Sivý gombík je potrebné aktivovať potiahnutím a otočením gombíka o 45 ° doprava, aby sa aktivoval systém otáčania riadidiel. Farebné tlačidlo musí v tomto režime zostať vypnuté.

V tejto polohe sa výrobok môže otáčať pohybom riadidiel pomocou ručného riadenia.

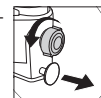

C) REŽIM RIADENIA NAKLONENÍM: Na uzamknutie systému otáčania riadidiel je potrebné deaktivovať sivý gombík. Farebné tlačidlo je potrebné aktivovať vytiahnutím farebného tlačidla von, aby sa aktivovala funkcia riadenia naklonením. V tejto polohe sa výrobok môže otáčať naklonením v smere (doľava alebo doprava), ktorým sa chce vaše dieťa otočiť.

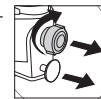

D) REŽIM RIADENIA NAKLONENÍM A RUČNÉHO RIADENIA: Sivý gombík je potrebné aktivovať potiahnutím a otočením gombíka o 45 ° doprava, aby sa aktivoval systém otáčania riadidiel. Farebné tlačidlo je tiež potrebné aktivovať vytiahnutím farebného tlačidla, aby sa aktivovala funkcia riadenia naklonením. V tejto polohe možno výrobok použiť pri ručnom riadení aj pri riadení naklonením na ovládanie smeru riadenia a otáčania riadidiel.

VAROVANIE! Pred použitím výrobku sa uistite, že sú otáčací systém riadidiel (sivý gombík) a systém riadenia bezpečne uzamknuté v správnom režime.

Spoločná navodila za uporabo

- Pred použitím skontrolujte, či bol výrobok správne zostavený. Skontrolujte všetky spojovacie prvky: rodičovská rukoväť; opierka na nohy; sedadlo; riadidlá musia byť správne nastavené a uistite sa, že uzamykacie mechanizmy sú bezpečne zaistené. Pred jazdou dieťaťa skontrolujte výrobok, aby ste zistili, či neexistujú nejaké potenciálne nebezpečné časti alebo podmienky.
- Deti majú byť pod dohľadom dospelšej osoby pri jazde na tomto výrobku. Osobitnú pozornosť venujte poučeniu detí o bezpečnej jazde.
- Nepoužívajte na verejných cestách, príklady bezpečného priestoru pre jazdu: rovné a bezštrkové plochy (detské ihrisko, verejná námestia)
- Nepoužívajte tento výrobok v blízkosti schodiska, na svahu, na ceste alebo na mokrom povrchu.
- Mobilita dieťaťa sa s vekom zvyšuje; narastajú tak aj potenciálne riziká. Doma nezabudnite odstrániť rámy alebo zrkadlá zavesené príliš nízko, ktoré

by sa mohli rozbiť a akýkoľvek predmet, ktorý by mohol v prípade nárazu spadnúť. Nebezpečenstvo môžu predstavovať aj rohy stola.

- Nedovoľte jazdiť na výrobku viac než jednému jazdcovi.
- Dbajte na to, aby dieťa pri používaní výrobku nosilo vhodné oblečenie a obuv.
- Uistite sa, že jazdec drží obe ruky na riadidlách, aby sa zabezpečilo správne riadenie.
- Nedovoľte, aby jazdec nosil čokoľvek, čo bráni v počúvaní a videní, alebo vec, ktorá naruša fungovanie výrobku.
- Výrobok by sa mal používať opatrne, pretože je potrebná určitá zručnosť, aby sa zabránilo pádom alebo kolíziám spôsobujúcim zranenie používateľa alebo tretích strán.
- Varovanie! Používajte ochranné prostriedky. Nepoužívajte na cestách. Vždy noste bezpečnostné vybavenie (helma, chrániče lakťov, chrániče kolien, rukavice).
- Varovanie! Táto hračka nemá brzdu.
- Keď je aktivovaný systém otáčania riadidiel a systém riadenia, je potrebné odstrániť opierku ma nohy a rodičovskú rukoväť.

Režim jazdy:

Rodičovskú rukoväť je možné používať na sprevádzanie detí počas používania. Umiestnite nohy dieťaťa na nainštalovanú opierku na nohy a dospelá osoba môže tlačiť a ovládať výrobok pomocou rodičovskej rukoväte.

V režime jazdy sú k dispozícii iba 2 možnosti otáčania a riadenia:

1. Systém otáčania riadidiel je uzamknutý (sivý gombík) + systém riadenia je uzamknutý (farebné tlačidlo) iba pre priamy smer.
2. Systém otáčania riadidiel je uzamknutý (sivý gombík) + aktivovaný systém riadenia (farebné tlačidlo) na otáčanie doprava a doľava, keď dieťa sedí na sedadle.

Varovanie! Neodblokuje gombík systému otáčania riadidiel v režime jazdy, aby rodič mohol ovládať systém otáčania. Keď je aktivovaný systém otáčania riadidiel a systém riadenia, je potrebné odstrániť opierku ma nohy a rodičovskú rukoväť.

- Ak dieťa odbočí doľava, ale rodič chce odbočiť vpravo alebo ísť rovno.
- Ak dieťa neurobí žiadnu akciu, ale bicykel prejde cez nerovnosť, riadidlá sa automaticky otočia doľava alebo doprava a budú sa ťažko vracat' do stredovej polohy.
- Ak dieťa rýchlo zatočí doľava alebo doprava a spôsobí náhle zníženie rýchlosti alebo náhle zastavenie, tak môže spadnúť.

Režim výukového bicykla a režimu odrážacieho bicykla:

Prvé pokusy:

Nie je potrebné žiadne dlhé vysvetľovanie. Nechajte dieťa, nech skúša a pozorujte ho, ako sa mu darí. Deti sú majstrami v učení a vy môžete posilňovať túto schopnosť tým, že ich necháte robiť samostatné pokusy. Spravidla pomere rýchlo zistia, ako je možné so zariadením pohybovať a riadiť ho. Uistite sa, že vaše dieťa sedí na sedadle, nie na ráme.

Otáčanie:

• Výukový bicykel:

Zatlačte vpred zo zeme ľavou a pravou nohou súčasne. Čím plynulejšie sa budú nohy pohybovať od prstov k päte, tým ľahšie a rýchlejšie pôjde vaše dieťa.

• Odrážací bicykel:

Zatlačte vpred zo zeme striedavo ľavou a pravou nohou. Čím plynulejšie sa budú nohy pohybovať od prstov k päte, tým ľahšie a rýchlejšie pôjde vaše dieťa.

Brzdenie:

Výrobok je možné zabrzdziť nohami. Dieťa sa môže prestať pohybovať zastavením chôdze/behú. Dbajte na to, aby sa vaše dieťa mohlo vždy zastaviť z rýchlosti, ktorou sa pohybuje, a aby malo vhodnú obuv.

Ako ovládať systém zadného otáčania:

Systém zadného otáčania bude fungovať samostatne, keď je aktivovaná funkcia riadenia s náklonom (výukový bicykel a odrážací bicykel), aby výrobok mohol udržať všetky kolesá na ceste, keď dieťa výrobok používa.

VAROVANIE! Pred použitím sa uistite, že systém zadného otáčania funguje. Ak to chcete skontrolovať, jednoducho vyskúšajte rukou otočiť podsúpravu zadných kolies doľava a doprava. Systém zadného otáčania je deaktivovaný, keď je rodičovská rukoväť vložená do rámu pre režim jazdy.

Údržba a bezpečnosť:

- Bezpečnostné kontroly: výrobok pravidelne kontrolujte, či neobsahuje nejaké uvoľnené alebo vysunuté prvky, najmä kolesá, sedadlo a riadidlá.
- Pravidelné čistenie zaručí dobrú životnosť. Ak bol výrobok znečistený, utrite ho suchou handrou.
- Pravidelne kontrolujte stav opotrebovania.
- Pravidelne kontrolujte, či časti nie sú rozlomené alebo poškodené, ak k tomu dôjde, prestaňte výrobok používať.
- Pravidelné kontroly môžu zabrániť nehode.

Ďalšie informácie

V prípade otázok alebo pripomienok nás kontaktujte na adrese: contact@globber.com

ZÁRUKA

Pokiaľ ide o výrobné chyby, výrobca poskytuje záruku na tento výrobok v trvaní 2 roky od dátumu kúpy. Táto obmedzená záruka sa nevzťahuje na bežné opotrebovanie, pneumatiky, duše alebo káble ani na žiadne poškodenia, poruchy alebo straty spôsobené nesprávnou montážou, údržbou alebo skladovaním. Táto obmedzená záruka stráca platnosť, ak sa výrobok:

- používal na iné ako rekreačné alebo prepravné účely;
- akýmkoľvek spôsobom upravoval;
- prenajímal

Výrobca nenesie zodpovednosť za žiadne náhodné alebo následné straty alebo škody spôsobené priamo alebo nepriamo používaním tohto výrobku.

Spoločnosť Globber neponúka žiadnu rozšírenú záruku. Ak ste si zakúpili rozšírenú záruku, musí ju akceptovať obchod, v ktorom bol výrobok zakúpený.

Na účely vlastnej evidencie si odložte originálny doklad o kúpe spolu s týmto návodom a zapíšte si meno produktu nižšie.

Náhradné diely

Ak si chcete objednať náhradné diely pre tento výrobok, navštívte webovú stránku: www.globber.com

请妥善保管本说明以备日后参考
NF-EN-71

警告! 应穿戴保护装备。不要在交通道路上使用。

请在组装和使用产品前仔细阅读说明书。请妥善保管说明书以备日后参考之用。

拆封和组装产品时请注意安全。

此产品必须由一名负责的成年人组装。

在将产品交给您的孩子之前, 请移除所有非使用产品所必需的部件。

警告! 请勿踩在或站在车架后部, 否则产品会翻倒。

警告! 36 个月以上的儿童不得使用。产品没有足够的承受能力。

警告! 骑乘前, 请确保儿童在车座上可以自由地双脚着地。

请勿在雨天和湿滑路面上骑行。

如何组装 LEARNING BIKE 3IN1 (骑行模式) (参见第 4 页):

1. 拉出旋钮 (灰色) 并向右旋转 45 度, 直到听到咔嚓声。
2. 取下前轮头管上的黑色保护帽, 将车身框架插入前轮头管中, 然后将旋钮 (灰色) 向左旋转 45 度, 牢牢固定住车身框架。
3. 把前部的底面六角螺丝。将车把立管插入前轮头管; 将车把立管向下推, 使车把上的六角螺丝孔与前轮头管对齐。确保车把的安装方向无误[参见图3], 用包装中随附的内六角扳手重新拧紧螺丝。尝试向上拉动车把, 确保其牢固固定。
4. 安装后轮时, 请使用包装中随附的内六角扳手拧下后轮组件上的两个螺丝, 然后将后轮组件插入学习车的车架中。后轮处于正确位置后, 使车架上的孔和后轮组件的管子对齐, 用包装中随附的内六角扳手重新拧上螺丝并确保其牢牢拧紧。

5. 要插入车座, 请先打开夹扣, 按下车座立管上的底部弹簧按钮, 然后, 将车座向下推, 直至听到咔嚓声。扣紧夹扣。车座有两个高度可调 (24.2 厘米; 26.2 厘米)。车座立管标上了“IIIIIIII MIN”为车座最大高度, 即插管上高弹簧按钮的位置。

6. 握住搁脚板, 将其滑到搁脚板立管上。必须按下搁脚板立管侧面的弹簧按钮; 当听到咔嚓一声并将搁脚板下的旋钮拧至 90 度时, 搁脚板便固定住了。搁脚板的正确位置必须是面朝前, 而不是朝后。

警告! 每次使用前均应检查搁脚板是否已牢牢锁紧。

7. 要组装后推把手, 需握住后推把手的顶部, 即黑色握把的位置, 按下弹簧按钮将其插入底轴。后推把手有两个高度可调 (88 厘米; 93 厘米)。要对齐弹簧按钮和孔; 必须听到咔嚓一声才能保证把手已牢牢固定到位。要将后推把手固定到学习车上, 需按弹簧按钮, 小心地将轴穿过车座上的孔, 然后插到学习车车架的孔里。当听到咔嚓一声时, 杆子就固定到位了。向上拉后推把手以确保其牢固固定。

从骑乘模式转换为带两个后轮的学习车模式 (A-B) (学习车):

1. 按下学习车车架杆管子侧面的弹簧按钮, 卸下后推把手。
2. 将旋钮转动 90 度, 然后按下搁脚板立管左侧的弹簧按钮移除搁脚板。

从有两个后轮的学习车模式转换为带有双倍宽度后轮组件的滑步车模式 (B-C) (滑步车模式):

1. 使用包装中随附的内六角扳手拧下后轮组件上的两个螺丝。从学习车的车架上取下后轮组件。
2. 将双倍宽度的后轮组件插入学习车车架。后轮处于正确位置后, 使车架的螺丝孔与双倍宽度后轮组件的管子对齐, 用包装中随附的内六角扳手重新拧上螺丝并确保它们牢牢拧紧。

如何操作转向系统 (见第3页):

- **解锁手动转向模式:** 拉动灰色旋钮并向右旋转45°, 即可从禁用位置启动车把转向系统。
- **禁用手动转向模式:** 将灰色旋钮向左旋转45°, 即可从解锁位置禁用车把转向系统。
- **解锁倾斜转向模式:** 拉出彩色按钮, 即可从禁用位置启动倾斜转向功能。
- **禁用倾斜转向模式:** 推入彩色按钮, 即可从解锁位置锁定倾斜转向功能。

转向系统有两个锁定系统, 因此具有 4 种操作模式:

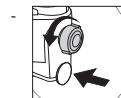

A) 方向锁定模式: 需禁用灰色旋钮来锁定车把转向系统, 还须禁用彩色按钮以锁定倾斜转向功能。在此位置时, 产品只能向前和向后直线移动。

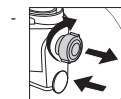

B) 经典手动转向模式: 需拉动灰色旋钮并向右旋转 45° 来启用该旋钮, 从而启动车把转向系统。此模式下, 彩色按钮应保持禁用。处于此位置时, 产品可通过手动导向移动车把来转向。

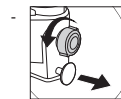

C) 倾斜转向模式: 需禁用灰色旋钮来锁定车把转向系统。需拉出彩色按钮将其启用, 从而启动倾斜转向功能。处于此位置时, 产品可通过向孩子想要转动的方向 (左或右) 倾斜来转向。



D) 倾斜转向和手动转向模式: 需拉动灰色旋钮并向右旋转45° 来启用该旋钮, 从而启动车把转向系统。还须拉出彩色按钮将其启用, 以启动倾斜转向功能。处于此位置时, 产品可通过手动转向和倾斜转向方式使用, 以控制操纵转向和车把转向的方向。

警告! 使用本产品前, 请确保车把转向系统 (灰色旋钮) 和转向操纵系统已安全锁定在正确的模式。

一般使用说明

- 在使用之前, 请先确保产品组装无误。请检查所有连接部分: 后推把手、搁脚板、车座、车把等必须调整正确并确保锁紧机构均已牢牢锁紧。请在孩子骑行前检查产品, 确定是否存在任何可能带来潜在危险的部件或情况。
- 孩子应当在成年人的监护下骑乘本产品。应当特别注意指导儿童如何安全骑行。
- 请勿在公路上使用本产品, 可安全骑行的区域的例子有: 平坦无碎石的区域 (操场、公共广场)
- 请勿在楼梯附近、斜坡、道路或湿滑的表面上使用本产品。
- 孩子骑行的速度越快, 潜在的危險就越大。在家里, 请确保移除任何挂得过低、可能破碎的框架或镜子, 以及任何可能因撞击而掉落的物品。角桌也可能成为安全隐患。
- 请不要让多人同时骑乘本产品。
- 使用本产品时, 请确保孩子穿着衣服和合适的鞋子。
- 请确保骑行者双手都握在车把手上, 以合理地控制方向。
- 请勿让骑行者穿戴任何阻碍视听, 或是会损害产品功能的物品。

- 使用本产品时应多加小心, 因为没有足够技巧的话, 可能会发生跌倒或碰撞事件, 导致使用者或第三方人员受伤。
- 警告! 孩子应穿戴好护具。请勿在马路上使用。请每次都给孩子穿戴好安全护具(头盔、护肘、护膝、手套)。
- 警告! 此玩具没有刹车。
- 当车把转向系统和转向操纵系统都被启用时, 必须移除搁脚板和后推把手。

骑乘模式:

使用时, 可利用后推把手来推动孩子前行。安装搁脚板, 将孩子的脚放在搁脚板上, 成年人使用后推把手推行, 从而操控产品。

在骑乘模式下, 只有两个转向选择:

1. 车把转向系统锁定(灰色旋钮) + 转向操纵系统锁定(彩色按钮), 只能直行。
2. 当孩子坐在车座上时, 车把转向系统锁定(灰色旋钮) + 转向操纵系统启动(彩色按钮), 可向左转和向右转。

警告! 切勿在骑乘模式下解锁车把转向系统旋钮, 以便于家长保持对转向系统的控制。

- 如果孩子向左转, 但家长想向右转或直行。
- 如果孩子没有任何动作, 但学习车在颠簸的路上行进, 车把将自动向左转或向右转, 难以返回中线。
- 如果孩子快速向左或向右转, 会导致速度突然下降或突然停止, 可能会使孩子跌倒。

学习车模式和滑步车模式:

初次尝试:

无需进行冗长的解释, 请让孩子尝试, 并观察他或她的表现。孩子是学习的主人, 让孩子自己尝试, 有利于提高孩子的学习能力。通常, 孩子很快会发现车子移动和转向的方式。请确保孩子坐在车座, 而不是车架上。

滚动:

- **学习车模式:**
左右脚同时向前推离地面。脚从脚趾到脚跟的滚动越顺畅, 孩子就会越轻松、速度越快。
- **滑步车模式:**
左脚和右脚交替向前推离地面。脚从脚趾到脚跟的滚动越顺畅, 孩子就会越轻松、速度越快。

刹车:

本产品可以用脚刹车。孩子停止走动/跑动就可以停止移动。请留意孩子的车速, 使其一直处于可停下来的范围, 并注意给孩子穿上合适的鞋子。

如何操作后部旋转系统:

当倾斜转向功能被启用时(学习车和滑步车模式), 后旋转系统将自动运行, 以便在孩子使用产品时所有车轮都在道路上转动。

警告! 使用前须确保后部旋转系统能正常工作。检查时只需用手向左和向右转动后轮组件。当把后推把手插入车架进入骑乘模式时, 后旋转系统被禁用。

保养和安全事项:

- 安全检查: 请定期检查产品是否有任何松动或错位的部分, 特别是车轮、车座和车把手。
- 定期清洁可延长产品使用寿命。产品出现脏污时可用干布擦拭。
- 请定期检查产品是否有磨损和撕裂的情况。
- 请定期检查部件是否有断裂或其他损坏情况, 如果有, 请停止使用本产品。
- 定期检查可预防事故发生。

附加信息

如有任何疑问或需要咨询, 请联系我们: contact@globber.com

保修

制造商为本产品的制造瑕疵提供为期2年的免费保修, 保修期从购买之日开始计算。此有限保修不包括正常使用条件下轮胎、管子或线绳出现的磨损或损坏, 亦不包括因组装、维护或收纳不当而造成的任何损坏或损失。

若出现以下情况, 本有限保修将无法生效:

- 出于非休闲娱乐或代步用途使用;
- 进行任何方式的改装或改造;
- 租赁

因使用本产品而直接或间接导致的附带或相关损失或损伤, 制造商概不负责。

GLOBBER不提供延长保修。有偿延长保修必须向出售此产品的商家购买。

请妥善保存销售收据原件和本说明书, 并记下产品名称, 以备日后参考。

备用配件

如需定购此产品备用配件, 请访问我们的网站:
WWW.GLOBBER.COM

請妥善保存本說明以備日後參考
NF-EN-71

警告！應穿戴保護裝備。不要在交通道路上使用。

請先詳讀本說明書，再組裝與使用產品。請保留本說明書，以供日後參考。

拆開產品包裝與組裝產品時請小心。

本產品應由負責任的成人組裝。

將本產品交給兒童之前，請移除遊玩中不需要的所有零件。

警告！勿踩或站在後車架上，這樣可能導致產品傾倒。

警告！本產品非供 36 個月以上的兒童使用。支撐力道不足。

警告！騎乘之前，請先確認孩子雙腳能輕鬆踩到地面。

請不要在雨天或濕滑的地面上使用。

如何組裝 LEARNING BIKE 3in1 (騎乘模式) (見第 4 頁)：

1. 拉出旋鈕 (灰色)，向右旋轉 45 度，直到聽到喀噠聲。
2. 取出前輪頭管上的黑色保護蓋，將車身架插入前輪的頭管，然後將旋鈕 (灰色) 向左轉 45 度以牢固固定車架。
3. 鬆開位於車把前方的六角螺絲。將把手車柱插入前輪的頭管上，將把手車柱向下推，並將把手的六角螺絲孔與前輪的頭管對齊。確認把手方向正確 [請參閱圖片 3]，以包裝內附的內六角扳手再次鎖緊螺絲。拉起車把，確認已牢固固定。
4. 若要安裝後輪，請以包裝內附的內六角扳手鬆開後輪組件上的 2 顆螺絲，然後將後輪的組件插入學習自行車車架中。位於正確位置後，讓車架孔和後輪的組件管對齊後，以包裝內附的內六角扳手重新鎖緊螺絲，並確認已牢固鎖緊。

若要插入座墊，請打開夾具，並按下座墊管底部的彈簧按鈕。接著

將座墊往下推，直到聽到咔嗒聲為止。關上夾具。座墊有 2 種高度可調整 (24.2 公分; 26.2 公分)。座墊管最低插入高度是座墊管上標記的「IIIIIIII with MIN」，與上管孔的彈簧位置相對應。

5. 拿著腳踏，往上滑入腳踏管。您必須壓住腳踏管底部的彈簧按鈕；聽到咔嗒聲並將腳踏下的旋鈕轉 90 度之後，腳踏就固定完畢。腳踏必須朝前，不得朝後，才是正確的位置。

警告！每次使用之前，都請先檢查腳踏是否牢固鎖定。

6. 若要組裝家長手把，請拿著家長手把的黑色握把部分，按下彈簧按鈕將其推到長柄底部。家長手把有兩種高度可調 (88 公分; 93 公分)。務必讓彈簧按鈕與洞對齊；您必須聽到咔嗒聲才能確定手把固定到位。若要將家長手把固定在學習自行車上，請按下彈簧按鈕，小心將長柄穿過座墊上的洞，並插入學習自行車的車架內。一旦聽到咔嗒聲，表示長柄固定完成。拉起家長手把，確認已牢固固定。
7. 將遮陽篷滑入家長手把上的插槽，直到聽到咔嗒聲為止。

從騎乘模式改造成有兩個後輪 (A-B) 的學習自行車模式：

1. 按下學習自行車車架側邊的彈簧按鈕，取下家長手把。
2. 將旋鈕轉 90 度，再按下腳踏管左側的彈簧按鈕，取下腳踏。

將有兩個後輪的學習自行車模式改造成有雙寬後輪組件 (B-C) 的平衡車模式：

1. 用包裝中所附的內六角扳手鬆開後輪組件上的 2 顆螺絲。從學習自行車車架上拔下後輪組件。
2. 將雙寬後輪組件插入學習自行車車架上。位於正確位置後，讓車架螺絲孔和雙寬後輪的組件管對齊後，以包裝內附的內六角扳手重新鎖緊螺絲，並確認已牢固鎖緊。

如何操作轉彎系統 (請參閱第 3 頁)：

- **解鎖手動轉向模式：**拉動灰色旋鈕並向右轉動 45°，即可從停用狀態啟動手柄轉向系統。
- **停用手動轉向模式：**將灰色旋鈕向左轉動 45°，即可從開啟狀態停用手柄轉向系統。
- **解鎖側傾轉向模式：**拉出顏色按鈕，即可從停用狀態啟動手柄側傾轉向系統。
- **停用側傾轉向模式：**按下顏色按鈕，即可從開啟狀態停用側傾轉向系統。

轉彎系統具有 4 種操作模式，這要歸功於其 2 個鎖定系統：

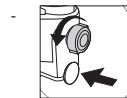

A) 方向鎖定模式：鎖定灰色旋鈕及顏色旋鈕，以停用手動轉向模式及側傾轉向模式。於此模式下，產品只能前往後直線移動。

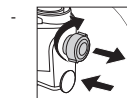

B) 經典手動轉向模式：拉動灰色旋鈕，並向右轉動 45°，以啟動手動轉向模式。於此模式下，顏色按鈕須維持停用狀態。於此模式下，可利用手柄手動操縱產品轉向。

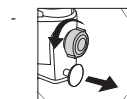

C) 側傾轉向模式：須鎖定灰色旋鈕，以停用手柄轉向模式。拉出顏色按鈕，以啟動側傾轉向功能。於此模式下，小朋友可以往左方或右方側傾，以操縱產品轉向。



D) 傾斜轉向與手動轉向模式：拉動灰色旋鈕，並向右轉動 45°，以啟動手動轉向模式。拉出顏色按鈕，以啟動側傾轉向功能。於此模式下，可同時使用手動及側傾方式操縱產品轉向。

警告！使用產品前，請確認手把轉動系統 (灰色旋鈕) 和轉向系統已鎖定在正確的模式。

一般使用說明

- 使用前請先確認產品組裝正確。檢查所有連接元件：家長手把；腳踏；座椅；手把必須正確調整並確認鎖定機制已牢固鎖定。兒童騎乘前，請先檢查產品，判斷有無潛在危險零件或狀況。
- 兒童騎乘本產品期間，應由成人監督。應特別留意，指導孩子安全騎乘。
- 勿在公路上使用。安全騎乘區域的範例有：用於平坦而無碎石的區域 (遊樂場、公共廣場)
- 勿在樓梯附近、斜坡上、馬路上或濕滑表面使用本產品。
- 隨著兒童成長，行動力變高，潛在危險也會增加。在家中，請務必移除掛太低的架子或鏡子，以及遭受撞擊可能會破裂或掉落的所有物品。邊桌也會造成危險。
- 一次只能有一個人騎乘本產品。
- 確認兒童在使用本產品時穿著衣服與正確鞋款。
- 確認騎乘者雙手握住把手，以正確操控。
- 勿讓騎乘者穿戴會影響聽力或視力的物品，或會損及本產品功能的物品。
- 本產品應謹慎使用，需要技巧避免摔落或撞擊，導致使用者或他人

受傷。

- 警告！應穿戴安全護具。不得用於車流中。一律穿戴安全護具（安全帽、護肘、護膝、手套）。
- 警告！本玩具沒有剎車。
- 當手把轉動系統和轉向系統同時啟動時，必須移除腳踏和家長手把。

騎乘模式：

安裝家長手把，就能陪同孩子使用。安裝腳踏，讓孩子的腳放在腳踏墊上，大人使用家長把手控制產品。

在騎乘模式下，只有兩種轉動和轉向選項可供選擇：

1. 手把轉動系統鎖定（灰色旋鈕）+ 轉向系統鎖定（彩色按鈕），只走直線。
2. 手把轉動系統鎖定（灰色旋鈕）+ 啟動轉向系統（彩色按鈕），可在孩子坐在座椅上時向右轉與向左轉。

警告！請勿在騎乘模式下解鎖手把轉動系統旋鈕，讓父母能夠維持對轉動系統的控制權。

- 如果孩子左轉，但父母想向右轉或直走。
- 如果孩子沒有採取任何動作，但學習自行車行經凹凸路面，手把會自動轉向左或右，而 T 型桿將難以回到中心線。
- 如果孩子迅速向左或向右轉，會導致速度突然下降或突然停止，孩子可能會跌下。

學習自行車模式及平衡車模式：

第一次嘗試：

無須冗長講解，只要讓孩子嘗試並從旁觀察即可。孩子的學習能力很強，放手讓他們嘗試可以強化這一點。一般而言，他們很快就會發現如何移動或操控這部車。請注意孩子是否真的坐在座墊上，而不是坐在車架上。

滾動：

- **學習自行車：**
用左腳和右腳同時向前推離地面。從腳趾到腳跟的動作越順暢，孩子的前進會越輕鬆且越快。
- **平衡車：**
用左腳和右腳交替向前推離地面。從腳趾到腳跟的動作越順暢，孩子的前進會越輕鬆且越快。

煞車：

產品可用腳煞車。孩子停止走動/跑動，即可停止車輛移動。請留意您的孩子是否能從所產生的快速移動中停止，並穿適當鞋款。

如何操作後輪旋轉系統：

當傾斜轉向功能啟動（學習自行車和平衡車模式）時，後輪旋轉系統會自行操作，以便在孩子使用產品時，產品的所有車輪能維持在道路上。

警告！使用前請確認後輪旋轉系統正常運作。若要檢查，請嘗試用左手左右轉動後輪的組件。當家長手把插入車架以進行騎乘模式時，後輪旋轉系統會停用。

保養與安全：

- 安全檢查：定期檢查本產品，找出有無鬆脫或錯位的元件，尤其是輪子、座椅和把手。
- 定期清潔可延長產品壽命。若有髒污，請以乾布擦拭本產品。
- 定期檢查磨損與破裂的狀況。
- 定期檢查零件是否破損或損壞，若有此現象，請停止使用本產品。
- 定期檢查可避免意外。

附加資訊

如需查詢，請透過 contact@globber.com 聯絡我們。

保養

製造商為本產品提供購買日起2年內之機件故障免費保用服務。有限保固不會涵蓋磨損、輪胎、管子或纜線，或任何不當操作、維護或儲存而導致的意外損壞、故障或遺失。

在以下情況下，有限保固即會無效：

- 用作非娛樂或交通用途；
- 曾被改裝；
- 租借他人。

製造商將不負責任何於使用時直接或間接導致之遺失或損壞。Globber 不提供延長保固服務。如果您已購買延長保固服務，必須由購買之商店承擔。請妥善保存產品發票及本說明書，並在以下位置填上產品名稱。

其他零件

如欲購買本產品的其他零件，請瀏覽本公司網站：
www.globber.com

必ず読んで後で参照できるよう、本取扱説明書を保管してください。
NF-EN-71

警告！プロテクターを必ず装着してください。交通量の多いところでは使用しないでください。

説明書をよく読んでから、製品を組み立て、使用してください。今後参照できるように説明書を保管してください。

製品の梱包を解き、組み立てる時は慎重に行ってください。

製品の組み立ては、責任ある大人の方が行わなければなりません。

遊びに必要な部品は全て取り外してから、製品をお子様にご覧ください。

警告！製品がひっくり返るので、フレームの後ろを踏んだり、立ったりしないでください。

警告！36カ月以上のお子様には使用させないでください。強度が不十分です。

警告！お子様の両足が地面に自由に触れることができることを確認してから乗車してください。

雨の日や、濡れた地面の上で使用しないでください。

ラーニングバイク 3in1 (ライドオン・モード) の組み立て方法 (4ページを参照)：

1. ノブ(グレー)を引き出し、カチッという音がするまで右に45度回します。
2. 前輪のヘッドチューブから黒いプロテクターキャップを取り出し、本体フレームを前輪のヘッドチューブに差し込んでから、ノブ(グレー)を左に45度回してフレームをしっかりと固定します。
3. ハンドルバーの前面にある下部の六角ネジを緩めます。ハンドルバーのステムを前輪のヘッドチューブに挿入します。ハンドルバーの柄を押下し、ハンドルバーの六角ネジ穴を前輪のヘッドチューブに合わせます。ハンドルバーが正しい方向に配置されていることを確認し[写真3を参照]、パッケージに付属する六角レンチでネジを締め直します。ハンドルバーを引き上げ、しっかりと固定されていることを確認します。
4. 後輪を取り付けるには、パッケージに付属する六角レンチを使用して後輪の半組立部品の2本のネジを緩め、後輪の半組立部品をラーニングバイクのフレームに挿入します。フレームの穴と後輪の半組立チューブの位置が揃った正しい位置になったら、パッケージに付属す

る六角レンチでネジを締め直し、しっかりと締められていることを確認します。

5. サドルを挿入するには、クランプを開き、サドルの柄にある下部のスプリング入りボタンを押します。続いて、カチッと音がするまでサドルを下に押し込みます。クランプを閉じます。サドルは2つの高さ(24.2cm、26.2cm)に調整可能です。サドルの柄の最小の挿入レベルは、サドルの柄に「||||| with MIN」マークで示されており、上部チューブ穴にあるスプリング入りボタンの位置に対応します。
6. フットレストをつかみ、フットレストの柄の上にずらします。フットレストの柄の横にあるスプリング入りボタンを押す必要があります。その時、カチッという音がしたらフットレストは固定されているので、フットレストの下のノブを90度にひねります。正しい位置にするには、フットレストは下向きではなく、上向きにする必要があります。警告！毎回使用前にはフットレストがしっかりと固定されているかチェックしてください。
7. 保護者用ハンドルバーを組み立てるには、保護者用ハンドルの上の部分、すなわち、黒いハンドルがある部分をつかみ、それをスプリング入りボタンを押すことにより下部シャフトに入れます。保護者用ハンドルバーの高さは、2種類(88cm、93cm)が利用可能です。スプリング入りボタンを穴に合わせます。その時、ハンドルが所定の位置にしっかりとまわれば、カチッと音がするはずですが、保護者用ハンドルバーをラーニングバイクに固定するには、スプリング入りボタンを押して、シャフトをサドルの穴からラーニングバイクのフレームの穴に慎重に入れます。カチッという音がしたら、ボールは固定されています。保護者用ハンドルバーを引き上げて、しっかりと固定されていることを確認します。

ライドオン・モードから2つの後輪(A-B)付きラーニングバイク・モード(ラーニングバイク・モード)への変換：

1. ラーニングバイクのフレーム側のチューブの側面にあるスプリング入りボタンを押して、保護者用ハンドルバーを取り外します。
2. ノブを90度回してフットレストを取り外し、続いて、サドルの柄の左側にあるスプリング入りボタンを押します。

2つの後輪付きラーニングバイク・モードから倍幅の後輪半組立部品(B-C)付きウォーキングバイク・モード(ウォーキングバイクモード)への変換：

1. パッケージに含まれている六角レンチを使用して、後輪の半組立部品の2本のネジを緩めます。ラーニングバイクのフレームから後輪の半組立部品を引き抜きます。
2. 倍幅の後輪半組立部品をラーニングバイクのフレームに挿入します。フレームのネジ穴と倍幅の後輪の半組立チューブの位置が揃った正しい位置になったら、パッケージに付属する六角レンチでネジを締め直し、しっかりと締められていることを確認します。

方向転換システムの操作方法(3ページ参照)：

- **手動ステアリング・モードがロック解除済み：**グレーのノブを引いて右に45°回し、ハンドルバー方向転換システムを無効の位置から有効にします。
- **傾けて操縦モードがロック解除済み：**カラーボタンを引き出し、傾けて操縦機能を無効の位置から有効にします。
- **手動ステアリング・モードが無効：**グレーのノブを左に45°回し、ハンドルバー方向転換システムをロック解除済みの位置から無効にします。
- **傾けて操縦モードが無効：**カラーボタンを押し込み、傾けて操縦機能を解除の位置からロックします。

方向転換システムには、2つのロックシステムのおかげで、次の4つの操作モードがあります。

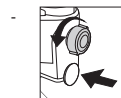

A) 方向ロック・モード：グレーのノブを無効にしてハンドルバー方向転換システムをロックし、さらにカラーボタンも無効にして、傾けて操縦機能をロックする必要があります。この位置にあると、製品は前後に直線でのみ移動できません。

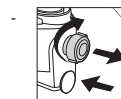

B) クラシック手動ステアリング・モード：グレーのノブを有効にする必要があるため、ノブを引き出して右に45°回すことにより、ハンドルバー方向転換システムをオンにします。このモードではカラーボタンは無効の

ままにする必要があります。この位置にあると、手で操作してハンドルバーを動かすことによって製品を方向転換できます。

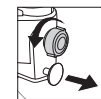

C) 傾けて操縦モード：ハンドルバー方向転換システムをロックするには、グレーのノブを無効にする必要があります。傾けて操縦機能をオンにする必要があるため、カラーボタンを外に引き出し、有効にします。この位置にあると、製品はお子様がお向きを変えたい方向(左または右)に傾くことによって方向転換ができます。

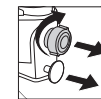

D) 傾けて操縦および手動ステアリング・モード：グレーのノブを有効にする必要があるため、ノブを引き出して右に45°回すことにより、ハンドルバー方向転換システムを有効にします。カラーボタンも有効にする必要があるため、カラーボタンを外に引き出し、傾けて操縦機能を有効にします。この位置にあると、製品は手動ステアリングと傾けて操縦機能の両方で使用して、ステアリングやハンドルバーの回転方向を制御できます。

警告！ハンドルバー方向転換システム(グレーのノブ)とステアリングシステムが正しいモードでしっかりとロックされていることを確認してから、製品を使用してください。

一般的な使用方法

- 使用する前に、製品が適切に組み立てられていることを確認してください。接続部分(保護者用ハンドル、フットレスト、サドル、ハンドルバー)が全て正しく調整され、ロック機構がしっかりと施錠されていることをチェックしてください。お子様が乗る前に製品をチェックし、何らかの危険性のある部品や症状がないか判定してください。
- お子様がこの製品に乗っている間、大人の方が見守ってあげてください。特別な注意を払って、お子様に安全な乗り方を教えてください。
- 公道では使用しないでください。安全な乗車場所の例：平らで砂のない場所で使用すること(遊び場、公共広場)
- 階段の近く、坂、道路、濡れた路面の上でこの製品を使用しないでください。
- お子様が発達して動きが大きくなるほど、潜在的な危険性が増します。ご家庭では、極端に低い所に掛かっている額縁や鏡、衝突した場合に

落下する可能性のある物があれば必ず取り外してください。コーナーテーブルも危険です。

- 一度に二人以上を製品に乗らせないでください。
- 製品を使用する時は、お子様が服を着て、適切な履物を履いているか確認してください。
- 乗る人は適切な操作のため必ずハンドルバーに両手を置いてください。
- 聴覚や視覚の妨げになる物、または製品の機能を損なう物は乗る人に着せないようにしてください。
- ユーザーまたは第三者の怪我につながる転倒や衝突を避けるにはスキルが必要であるため、製品は注意してご利用ください。
- 警告! 保護具は必ず着用してください。路上では使用しないでください。常に安全具(ヘルメット、肘当て、膝当て、手袋)を着用してください。
- 警告! この玩具にはブレーキがありません。
- ハンドルバーの方向転換システムとステアリングシステムの両方が作動している時は、フットレストと保護者用ハンドルを取り外す必要があります。

ライドオン・モード:

保護者用ハンドルバーは、お子様の使用中に付き添う際に使用できます。フットレストを挿入し、お子様の両足をフットレストに乗せ、保護者用ハンドルを使って大人の方が押して製品を制御してください。

ライドオン・モードでは、方向転換とステアリングのオプションは次の2つしか利用できません。

1. ハンドルバー方向転換システムがロックされている(グレーのノブ)+ステアリングシステムがロックされている(カラーボタン)=直進のみ。
2. ハンドルバー方向転換システムがロックされ(グレーのノブ)+ステアリングシステムが有効になり(カラーボタン)=お子様がシートに座っている時に左右に方向転換する。

警告! 保護者の方が方向転換システムの制御を維持できるように、ライドオン・モードではハンドルバー方向転換システムのノブのロックを外さないでください。

- お子様は左に曲がっても、保護者の方が右に曲がるか、まっすぐ進みたい場合。
- お子様は何もしなくても、ラーニングバイクが凹凸を乗り越えた場合、ハンドルバーは自動的に左または右に回転し、T字型バーは中心線に戻るのが困難になります。
- お子様ですばやく左または右に曲がると、速度が急激に低下したり、突然停止したりして、お子様が転倒する可能性があります。

ラーニングバイク・モードとウォーキングバイク・モード:

初めて試す:

長い説明は必要なく、お子様に試させ、それで何をしているかを見守りましょう。子供は学習の天才であり、任せることによってこの可能性が高まります。通常、子供は装置がどのように動き、操縦できるかをかなり速く理解します。お子様がフレームの上ではなく、確かにシートの上に座っているか気にかけてください。

足運び:

- **ラーニングバイク:**
左右の足で同時に地面から前に押し出します。足がつま先からかかとへとスムーズに離れるほど、お子様はより簡単に、より速く移動します。
- **ウォーキングバイク:**
左右の足を交互に動かして、地面から前方に押し出します。足がつま先からかかとへとスムーズに離れるほど、お子様はより簡単に、より速く移動します。

ブレーキ:

製品は足で止められます。お子様が歩く/走るのを止めると、動きが止められます。常にお子様はバイクの出すスピードを止められ、適切な靴を履いているか気にかけてあげてください。

後部回転システムの操作方法:

後部回転システムは、傾けて操縦機能が有効になると(ラーニングバイク・モードとウォーキングバイク・モード)自動的に作動し、お子様が製品を使用している時に製品がすべての車輪を路面に着けられるようになっています。

警告! 後部回転システムが機能していることを確認してから使用してください。確認するには、後輪の半組立部品を手で左右に回してみてください。ライドオン・モードで保護者用ハンドルバーをフレームに挿入すると、後部回転システムが無効になります。

メンテナンスと安全:

- **安全チェック:** 製品のパーツに緩みや外れがないか、特に車輪、サドルおよびハンドルバーを定期的にチェックしてください。
- 定期的にクリーニングすると長持ちします。汚れたら製品を乾いた布で拭いてください。
- 摩耗や剥離の症状がないか定期的にチェックしてください。
- 部品の破損や損傷がないか定期的にチェックし、もし発生した場合はこの製品の使用を停止してください。
- 定期的にチェックすれば事故を防止できます。

補足情報

ご質問などは、下記にお問い合わせください。
contact@globber.com

保証

メーカーでは、本製品の製造上の欠陥に対し、購入日から2年の間、無償で保証します。本有限保証では、通常の摩耗や割れ、タイヤ、チューブ、ケーブル、その他不適切な組立、メンテナンス、保管により発生した損傷、過失または損失は対象外となります。

本制有限保証は、製品に次の形跡がある場合は無効となります。

- ・ レクリエーションまたは移動以外の用途で使用された
- ・ 何らかの改造を施された
- ・ レンタルに供された

本製品の使用により直接的または間接的に発生する、偶発的または結果的損害や損傷に対し、メーカーは責任を負いません。

Globberでは、延長保証を提供致しません。お客様が延長保証をご購入された場合、お買い求めの小売店による特典と考えられます。

記録のため、領収書の原本を本マニュアルと共に保管し、商品名を下記にメモしてください。

スペア部品

本製品のスペア部品のご注文の際は、当社ウェブサイト
www.globber.com にアクセスしてください。

나중에 참조할 수 있도록 설명서를 보관하세요.

NF-EN-71

주의! 보호장비를 착용해야 합니다. 차로에서 이용하지 마세요.

제품 조립과 사용 전에 사용설명서를 주의깊게 읽으십시오. 이후 참고를 위해 사용설명서를 보관하십시오.

제품 개봉과 조립 시 주의하십시오.

이 제품은 책임질 수 있는 성인이 조립하여야 합니다.

어린이에게 제품을 주기 전에 놀이에 필요하지 않은 부품은 모두 제거하십시오.

경고! 프레임 뒤쪽을 던거나 밟고 서지 마십시오. 제품이 뒤집힐 수 있습니다.

경고! 36개월 이상의 어린이는 사용하지 마십시오. 지탱할 힘이 부족합니다.

경고! 타기 전에 어린이의 발이 지면에 자유롭게 닿을 수 있는지 확인하십시오.

비가 오거나 지면이 젖은 곳에서 타지 마세요.

LEARNING BIKE 3in1 (라이드 온 모드) 조립 방법(4페이지 참조):

1. 손잡이(회색)를 당겨 빼내고 딸각 소리가 날 때까지 오른쪽으로 45도 돌립니다.
2. 앞바퀴 헤드 튜브에서 검은색 프로텍터 캡을 꺼내고 앞바퀴 헤드 튜브에 바디 프레임을 끼운 다음, 손잡이(회색)를 왼쪽으로 45도 돌려 프레임을 단단히 고정합니다.
3. 핸들바 전면에 있는 하단 육각 나사를 푸십시오. 핸들바 기둥을 앞바퀴 헤드 튜브에 삽입하십시오. 핸들바 기둥을 아래로 누르고 핸들바의 육각 나사 구멍을 앞바퀴 헤드 튜브와 정렬합니다. 핸들바가 올바른 방향으로 배치되었는지 확인하고(그림 3 참조) 제품에 포함된 육각 렌치를 사용하여 나사를 다시 조입니다. 핸들바를 위로 당겨 단단히 고정되었는지 확인하십시오.
4. 뒷바퀴를 설치하려면 제품에 포함된 육각 렌치를 사용하여 뒷바퀴 튜브에 있는 나사 2개를 풀고 러닝 바이크의 프레임에 뒷바퀴 부속을 삽입합니다. 프레임의 구멍과 뒷바퀴 튜브가 정렬된 상태의 올바른 위치로 맞춰지면, 제품과 제공된 육각 렌치로 나사를 다시 조이고 단단히 조여졌는지 확인합니다.

5. 안장을 끼우려면, 먼저 조임쇠를 열고 안장 기둥에 있는 하단 스프링 장착 버튼을 누릅니다. 그 다음, 안장을 끼우고 딸각 소리가 날 때까지 누릅니다. 조임쇠를 닫습니다. 안장은 2단계로 높이 조절이 가능합니다 (24.2cm; 26.2cm). 최소 안장 기둥 삽입 수준은 안장 기둥에 '||||||| with MIN'으로 표시되어 있으며 상부 튜브 구멍에 스프링이 장착된 위치에 해당합니다.
 6. 발판을 발판 기둥에 끼워 올립니다. 발판 기둥 측면의 스프링 장착 버튼을 눌러야 합니다. 딸각 소리가 나면서 발판 아래의 손잡이를 90도 돌리면 발판이 고정된 것입니다. 발판은 뒤쪽이 아니라 앞쪽을 향해야 맞는 위치입니다.
- 경고! 사용 전 매년 발판이 제대로 고정되었는지 확인합니다.
7. 보호자 손잡이를 조립하려면, 보호자 손잡이의 윗부분(검은 손잡이 부분)을 하단 기둥에 스프링 장착 버튼을 눌러 끼웁니다. 보호자 손잡이 높이는 2단계로 조절이 가능합니다 (88cm; 93cm). 스프링 장착 버튼이 구멍과 제대로 정렬되었는지 확인하십시오. 핸들이 제자리에 고정되면 딸각 소리가 납니다. 보호자 손잡이를 러닝 바이크에 고정하려면, 기둥을 안장 구멍을 끼워 통과하고 스프링 장착 버튼을 눌러 러닝 바이크 프레임의 구멍에 끼우십시오. 딸각 소리가 나면, 기둥이 고정된 것입니다. 보호자 핸들바를 위로 당겨서 단단히 고정되었는지 확인하십시오.

두 개의 뒷바퀴(A-B)가 있는 라이드온 모드에서 러닝 바이크 모드로 변환(러닝 바이크):

1. 러닝 바이크 프레임 바의 튜브 측면에 있는 스프링 장착 버튼을 눌러 보호자 핸들바를 제거합니다.
2. 꼭지를 90도로 돌려 발판을 분리한 다음, 발판 기둥 왼쪽에 있는 스프링 장착 버튼을 누릅니다.

뒷바퀴 두 개가 있는 러닝 바이크 모드에서 두 배 너비의 뒷바퀴(B-C)가 있는 워킹 바이크 모드(검은 자전거 모드)로 변환하기:

1. 제품에 포함된 육각 렌치를 사용하여 뒷바퀴 튜브에 있는 나사 2개를 푸십시오. 러닝 바이크의 프레임에서 뒷바퀴의 튜브를 당겨 빼냅니다.
2. 러닝 바이크의 프레임에 2배 너비 뒷바퀴의 튜브를 삽입합니다. 프레임의 나사 구멍과 2배 너비 뒷바퀴의 튜브가 정렬된 올바른 위치에 있으면 제품과 제공된 육각 렌치로 나사를 다시 조이고 단단히 조여졌는지 확인합니다.

회전 시스템 작동법(3페이지 참고):

- **운전대 모드 잠금 해제:** 회색 꼭지를 당겨 오른쪽으로 45° 돌려 비활성화 위치에 있는 핸들바 회전 시스템을 활성화시킵니다.
- **운전대 모드 비활성화:** 회색 꼭지를 왼쪽으로 45° 돌려 열림 위치에 있는 핸들바 회전 시스템을 비활성화시킵니다.
- **기울어 운전하기 모드 잠금 해제:** 유색 버튼을 당겨 비활성화 위치에 있는 기울어 운전하기 기능을 활성화합니다.
- **기울어 운전하기 모드 비활성화:** 유색 버튼을 눌러 기울어 운전하기 기능을 열림 위치에서 닫힘으로 바꿉니다.

2가지 잠금 시스템 덕분에, 회전 시스템에는 4가지 작동 모드가 있습니다.

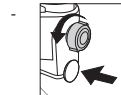

A) 방향 잠금 모드: 회색 꼭지를 비활성화하여 핸들바 회전 시스템을 잠그고, 유색 버튼 역시 비활성화하여 기울어 운전하기 기능을 잠가야 합니다. 이 위치에 있을 때 제품은 앞뒤로 직선으로만 움직일 수 있습니다.

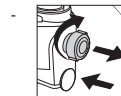

B) 클래식 운전대 모드: 회색 꼭지를 당기고 오른쪽으로 45° 돌려 핸들바 회전 시스템을 활성화합니다. 이 모드에서는 유색 버튼은 비활성 상태로 두어야 합니다. 이 위치에 있을 때는 손으로 핸들바를 움직여 제품 방향을 돌릴 수 있습니다.

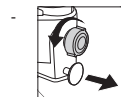

C) 기울어 운전하기 모드: 회색 꼭지를 비활성화하여 핸들바 회전 시스템을 잠가야 합니다. 유색 버튼을 당겨 기울어 운전하기 기능을 활성화해야 합니다. 이 위치에 있을 때, 아이가 원하는 방향으로 몸을 기울이는 방법으로 제품 방향을 좌우로 돌릴 수 있습니다.

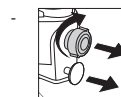

D) 기울어 운전하기 및 운전대 모드: 회색 꼭지를 당기고 오른쪽으로 45° 돌려 핸들바 회전 시스템을 활성화합니다. 유색 버튼 역시 당겨서 기울어 운전하기 기능을 활성화합니다. 이 위치에 있을 때 제품을 손으로 돌리거나 몸을 기울여 방향을 조절하는 것이 모두 가능합니다.

경고! 제품을 사용하기 전에 핸들바 회전 시스템(회색 꼭지)과 조향 시스템이 올바른 모드로 단단히 잠겼는지 확인하십시오.

사용법

- 사용 전, 제품이 바르게 조립되었는지 확인합니다. 모든 연결 요소를 확인하십시오. 보호자 핸들, 발판, 안장, 핸들바를 올바르게 조정하고 잠금 장치가 단단히 잠겨 있는지 확인해야 합니다. 어린이가 타기 전 잠재적으로 위험한 부품이나 상태가 있는지 제품을 확인합니다.
- 어린이가 이 제품을 타는 동안 성인이 감독해야 합니다. 어린이에게 안전한 타기를 지도할 때는 특별한 주의가 필요합니다.
- 공공도로에서 제품을 사용하지 마십시오. 안전하게 탈 수 있는 장소: 평평하고 자갈이 없는 곳(놀이터, 공공 광장)
- 이 제품을 계단 근처, 비탈, 도로, 또는 젖은 표면에서 사용하지 마십시오.
- 어린이의 가동 능력이 커질수록, 잠재적 위험 역시 증가합니다. 가정에서는, 너무 낮게 달려 깨질 수 있는 프레임 또는 거울 및 충격을 받았을 때 떨어질 수 있는 부품을 제거하십시오. 코너 테이블 역시 위험할 수 있습니다.
- 제품에 한번에 한 명 이상 타지 않게 합니다.
- 어린이가 제품을 사용할 때 옷과 적절한 신발을 신도록 합니다.
- 제대로 조종할 수 있도록 반드시 양손으로 손잡이를 잡습니다.
- 청각이나 시야에 방해가 될 수 있는 것, 또는 제품 기능에 방해가 될 수 있는 것은 착용하지 않도록 합니다.
- 사용자나 타인에게 부상을 입힐 수 있는 낙상이나 충돌을 방지하려면 기술이 필요한 만큼 주의해서 제품을 사용해야 합니다.
- 경고! 보호 장비를 착용해야 합니다. 도로에서 사용하지 않습니다. 항상 안전 장비를 착용합니다(헬멧, 팔꿈치 패드, 무릎 패드, 장갑).
- 경고! 이 장난감에는 브레이크가 없습니다.
- 핸들바 회전 시스템과 조향 시스템이 모두 활성화되면 발판과 보호자 핸들을 제거해야 합니다.

라이드 온 모드:

보호자 핸들바는 사용 중 어린이를 동반하는 데 사용할 수 있습니다. 발판을 설치하고, 아이 발을 발판 위에 놓고 어른이 보호자 핸들바를 이용하여 밀어줍니다.

라이드 온 모드에서는 2가지 회전 및 운전대 옵션만 사용할 수 있습니다.

1. 핸들바 회전 시스템 잠김(회색 꼭지) + 조향 시스템 잠김(유색 버튼)인 경우 직진만 가능합니다.
2. 핸들바 회전 시스템 잠김(회색 꼭지) + 조향 시스템 활성화(유색 버튼)인 경우 시트에 앉아 있는 어린이가 좌우로 방향을 돌릴 수 있습니다.

경고! 보호자가 회전 시스템을 계속 제어할 수 있도록 보행기 모드에서 핸들바 회전 시스템 꼭지를 잠금 해제하지 마십시오.

- 아이가 좌회전하는데 보호자가 우회전이나 직진을 원할 경우.
- 아이가 아무런 조치를 취하지 않은 상태에서 러닝 바이크가 요철을 넘으면, 핸들바가 자동으로 좌우로 돌아가 T-바를 가운데로 되돌려 놓기가 어렵습니다.
- 어린이가 급하게 좌회전 또는 우회전하면 급감속 또는 급정거의 원인이 되어 어린이가 넘어질 수 있습니다.

러닝 바이크 및 워킹 바이크 모드:

처음 사용 시:

자세히 설명할 필요 없습니다. 그냥 어린이를 태우고 어떻게 하는지 지켜봐 주세요. 어린이는 학습 능력이 높습니다. 그리고 스스로 시도하면 이 학습 능력을 더욱 키울 수 있습니다. 일반적으로 어린이는 자전거를 어떻게 움직이고 조종하는지 금방 익힙니다. 어린이가 프레임이 아니라 시트에 앉게 해주세요.

굴리기:

- **러닝 바이크:**
왼발과 오른발을 동시에 지면에서 밀어 지면에서 앞으로 나갑니다. 발을 발가락에서 뒤꿈치로 더 부드럽게 굴릴수록 어린이는 더 쉽고 빠르게 갈 수 있습니다.
- **워킹 바이크 모드:**
왼발과 오른발을 번갈아 가며 지면에서 앞으로 밀니다. 발을 발가락에서 뒤꿈치로 더 부드럽게 굴릴수록 어린이는 더 쉽고 빠르게 갈 수 있습니다.

제동:

이 제품은 발로 제동을 할 수 있습니다. 어린이가 걷기/뛰기를 멈추면 쉽니다. 어린이가 바이크 속도를 멈출 수 있도록 지도하고 적절한 신발을 신겨 주십시오.

후방 회전 시스템 작동 방법:

후방 회전 시스템은 어린이가 제품을 사용할 때 제품이 도로에서 모든 바퀴를 유지할 수 있도록 기술여 운전하기 가능(러닝 바이크 및 워킹 바이크 모드)이 활성화되면 자체적으로 작동합니다.

경고! 사용하기 전에 후방 회전 시스템이 작동하는지 확인하십시오. 확인하려면 뒷바퀴의 튜브를 손으로 좌우로 돌리기만 하면 됩니다. 라이드 온 모드용 프레임에 보호자 핸들바를 삽입하면 후방 회전 시스템이 비활성화됩니다.

관리와 안전:

- 안전 확인: 주기적으로 제품을 확인해서 느슨하거나 풀린 부분이 없는지 살핍니다. 특히 바퀴, 페달, 시트, 핸들바를 주의합니다.
- 주기적으로 세척하면 오래 사용할 수 있습니다. 제품이 더러워졌으면 마른 천으로 닦아 주십시오.
- 정기적으로 마모 상태를 점검해 주십시오.
- 정기적으로 망가지거나 손상된 부품이 없는지 확인하고, 그런 상태인 경우 제품 사용을 중단하십시오.
- 정기적 점검으로 사고를 예방할 수 있습니다.

추가 정보

질문사항에 대해 연락할 이메일: contact@globber.com

보증

제조사는 구매일로부터 2년 제조 결함에 대해 본 제품을 보증합니다.본 제한 보증서에서는 정상적인 마모나 파열, 타이어, 튜브나 케이블, 또는 부적절한 조립, 보수나 보관으로 인한 손해, 고장이나 손실은 보장하지 않습니다. 본 제한 보증서는 다음과 같이 제품을 사용한 경우 무효입니다.

- 레크리에이션이나 이동 이외의 수단으로 사용함
- 어떤 식으로든 개조함
- 타인에게 대여함

제조사는 본 제품의 사용으로 인해 직간접적으로 발생한 우연 또는 인과적 손실이나 손해에 대해 책임을 지지 않습니다.

제조사에는 보증을 연장하지 않습니다. 연장된 보증서를 구입했다면 그것은 판매한 매점에서 합의사항을 이행해야 합니다.

사용자 기록을 위해 본 사용설명서와 함께 판매 영수증 원본을 보관하고 상품명 아래에 기입하십시오.

예비 부품

본 제품에 대한 예비 부품을 주문하려면 당사 웹사이트(www.globber.com)를 방문하십시오.

احتفظ بالتعليمات كدليل مرجعي للرجوع إليها في المستقبل.

NF-EN-71

تحذير! يجب ارتداء معدات وقاية. يُحظر استخدامه ضمن سير الحركة المرورية.

يُرجى قراءة التعليمات بعناية قبل تجميع المنتج واستخدامه. احتفظ بالتعليمات كدليل مرجعي للرجوع إليها في المستقبل.

كن حريصاً عند فك تغليف المنتج وتجميعه يجب تجميع هذا المنتج بواسطة شخص بالغ مسؤول.

تخلص من جميع الأجزاء غير اللازمة للعب قبل إعطاء المنتج لطفلك

تحذير! لا تضغط على الجانب الخلفي للهيكل أو تقف عليه، لأن هذا سيتسبب في انقلاب المنتج.

تحذير! لا ينبغي استخدام اللعبة بواسطة الأطفال بعمر أكبر من 36 شهراً. قوة غير كافية.

تحذير! احرص على ملامسة أقدام الطفل للأرض بحرية قبل الركوب.

لا تستخدم المنتج في الأيام المطيرة أو على أرضية رطبة.

كيفية تجميع دراجة التعلم 3 في 1 (وضع الركوب) (انظر الصفحة 4):

1. اسحب البكرة (باللون الرمادي) للخارج وأدراها بزاوية 45 درجة إلى اليمين إلى أن تسمع صوت نقرة.

2. أخرج غطاء الحماية الأسود من الأنبوب الرئيسي الخاص بالعجلات الأمامية، وأدخل إطار الهيكل في الأنبوب الرئيسي الخاص بالعجلات الأمامية، ثم أدر البكرة (باللون الرمادي) بزاوية 45 درجة إلى اليسار لتثبيت الهيكل بإحكام.

3. قم بفك المسامير السداسي السفلي الموجود في مقدمة المقود. أدخل ساق المقود في الأنبوب

الرئيسي الخاص بالعجلات الأمامية؛ ثم ادفع ساق المقود لأسفل وقم بمحاذاة ثقب المسامير السداسي للمقود مع الأنبوب الرئيسي الخاص بالعجلات الأمامية.

احرص على تركيب المقود في الاتجاه الصحيح [انظر الصورة 3]، وأعد ربط المسامير بمفتاح الربط السداسي (الأنكيه) المرفق في العبوة. اسحب المقود لأعلى للتأكد من تثبيتهما بإحكام.

4. لتركيب العجلات الخلفية، قم بفك المسامير الموجودين في التجميع الفرعية للعجلات الخلفية باستخدام مفتاح الربط السداسي (الأنكيه) المرفق في العبوة، ثم أدخل التجميع الفرعية للعجلات الخلفية في هيكل دراجة التعلم. بمجرد أن تكون في الموضع الصحيح مع محاذاة فتحات الهيكل وأنبوب التجميع الفرعية للعجلات الخلفية، أعد تثبيت المسامير باستخدام مفتاح الربط السداسي (الأنكيه) المرفق في العبوة، وتأكد من ربطها

بإحكام.

5. لتركيب حامل المقعد، افتح المشبك واضغط على الزر الزنبركي السفلي الموجود في جذع حامل المقعد. وبعد ذلك، ادفع حامل المقعد لأسفل إلى أن تسمع نقرة. أغلق المشبك. حامل المقعد قابل للضبط مع وضعي ارتفاع مختلفين (24.2 سم؛ 26.2 سم). يتم تحديد مستوى الحد الأدنى لإدخال جذع حامل المقعد من خلال العلامة "IIIIIIIIII" مع الكلمة "MIN" الموضحة على جذع حامل المقعد، وهي متوافقة مع موضع الزنبرك المضغوط في الفتحة العلوية للأنبوب.

6. أمسك مسند القدم وحركه لأعلى على جذع مسند القدم. يجب عليك أن تضغط على الزر الزنبركي الموجود بجانب جذع مسند القدم؛ ويصبح مسند القدم ثابتاً في مكانه بمجرد سماعك لصوت نقرة، ثم أدر البكرة الموجودة أسفل مسند القدم بزاوية 90 درجة. < يجب أن يكون اتجاه مسند

المقعد للأمام، وليس للخلف، كي يكون في الموضع الصحيح.

تحذير! تحقق من ثبات مسند المقعد بإحكام قبل كل استخدام.

7. لتجميع المقود الخاص بالوالدين، أمسك الجزء العلوي من المقود الخاص بالوالدين، والذي يوجد به المقبض الأسود، وضعه في العمود السفلي عن طريق الضغط على الزر الزنبركي. المقود الخاص بالوالدين قابل للضبط على وضعي ارتفاع مختلفين (88 سم؛ 93 سم). قم بمحاذاة الزر الزنبركي مع الفتحة؛ حيث ينبغي أن تسمع صوت نقرة للتأكد من تثبيت المقبض بإحكام في مكانه. لتأمين مقبض القيادة الخاص بالوالدين في دراجة التعلم، وأدخل العمود برفق عبر فتحة حامل المقعد وفي الفتحة الموجودة بهيكل دراجة التعلم عن طريق الضغط على الزر الزنبركي. ما أن

تسمع صوت نقرة، فهذا معناه أن العمود مثبت في مكانه. اسحب المقود الخاص بالوالدين لأعلى للتأكد من تثبيته بإحكام.

التحول من وضع الركوب إلى وضع دراجة التعلم بعجلتين خلفيتين (A-B) (دراجة التعلم):

1. اضغط على الزر الزنبركي الموجود على جانب أنبوب هيكل دراجة التعلم لخلع المقود الخاص بالوالدين.
2. اخلع مسند القدم عن طريق إدارة البكرة بزاوية 90 درجة، ثم اضغط على الزر الزنبركي على الجانب الأيسر لجذع مسند القدم.

التحول من وضع دراجة التعلم بعجلتين إلى وضع دراجة المشي بتجميع عجلة خلفية مزدوجة العرض (B-C) (وضع دراجة المشي):

1. قم بفك المسمارين اللولبيين الموجودين في التجميع الفرعية للعجلات الخلفية باستخدام

مفتاح الربط السداسي (الأنكيه) المرفق في العبوة. اخلع التجميع الفرعية للعجلات الخلفية من هيكل دراجة التعلم.

2. أدخل تجميع العجلة الخلفية مزدوجة العرض في هيكل دراجة التعلم. بمجرد أن تكون في الموضع الصحيح مع محاذاة فتحات المسامير بالهيكل وأنبوب التجميع الفرعية للعجلات الخلفية مزدوجة العرض، أعد تثبيت المسامير باستخدام مفتاح الربط السداسي (الأنكيه) المرفق في العبوة، وتأكد من ربطها بإحكام.

كيفية تشغيل نظام الانعطاف (انظر الصفحة 3):

• **وضع التوجيه اليدوي متاح:** اسحب البكرة الرمادية وأدورها بزاوية 45 درجة جهة اليمين لتفعيل نظام الانعطاف بالمقود من وضع التعطيل.

• **وضع التوجيه اليدوي معطل:** أدر البكرة الرمادية بزاوية 45 درجة جهة اليسار لتعطيل نظام الانعطاف بالمقود من وضع فتح القفل.

• **وضع الانحناء للتوجيه متاح:** اسحب الزر الملون للخارج لإخراج وظيفة الانحناء للتوجيه من وضع التعطيل

• **وضع الانحناء للتوجيه معطل:** اضغط الزر الملون للداخل لتعطيل وظيفة الانحناء للتوجيه من وضع فتح القفل.

يأتي نظام الانعطاف بأربعة أوضاع للتشغيل، وذلك بفضل نظامي القفل:

- **(A) وضع قفل التوجيه:** يجب تعطيل البكرة الرمادية لقفل نظام الانعطاف



بالمقود، ويجب أيضاً تعطيل الزر الملون لقفل وظيفة الانحناء للتوجيه. عندما

يكون المنتج في هذا الوضع، يمكنه فقط التحرك في خطوط مستقيمة للأمام وللخلف.

- **(B) وضع التوجيه اليدوي الكلاسيكي:** يجب تمكين البكرة الرمادية عن طريق



سحب البكرة وتدويرها بزاوية 45 درجة جهة اليمين لتفعيل نظام الانعطاف بالمقود. يجب أن يظل الزر الملون معطلاً في هذا الموضع. عندما يكون المنتج في هذا الوضع، يمكنه أن ينعطف عن طريق تحريك المقود يميناً ويساراً باليد.

(C) وضع الانعطاف للتوجيه: يجب تعطيل البكرة الرمادية لقفل نظام الانعطاف بالمقود. يجب تمكين الزر الملون عن طريق سحب الزر الملون للخارج لتفعيل وظيفة الانحناء للتوجيه. عن طريق الانحناء في الاتجاه (يساراً أو يميناً) الذي يرغب طفلك في الانعطاف إليه.

(D) وضع الانحناء للتوجيه ووضع التوجيه اليدوي: يجب تمكين البكرة الرمادية عن طريق سحب البكرة وتدويرها بزاوية 45 درجة جهة اليمين لتفعيل نظام الانعطاف بالمقود. يجب أيضاً تمكين

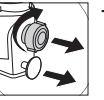
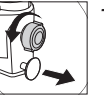

الزر الملون عن طريق سحب الزر الملون للخارج لتفعيل وظيفة الانحناء للتوجيه. عندما يكون المنتج في هذا الوضع، يمكن استخدام المنتج في كل من الوضعين، التوجيه اليدوي والانحناء للتوجيه للتحكم في التوجيه واتجاه انعطاف المقود.

تحذير! تأكد من قفل كلاً من نظام الانعطاف بالمقود (البكرة الرمادية) ونظام التوجيه بإحكام في الوضع الصحيح قبل استخدام المنتج.

تعليمات الاستخدام العامة

- قبل الاستخدام، احرص على تجميع المنتج كما ينبغي. راجع جميع عناصر التجميع: يجب ضبط المقود الخاص بالوالدين، وحامل المقعد، والمقود بشكل صحيح، مع التأكد من تثبيت آليات القفل بأمان. افحص المنتج قبل ركوب الطفل له لتحديد ما إذا هناك أي أجزاء أو حالات خطرة محتملة.
- ينبغي الإشراف على الأطفال بواسطة شخص بالغ أثناء ركوب هذا المنتج. يجب توخي الحذر الشديد

عند توجيه الأطفال نحو الركوب الآمن للدراجة.

- لا تستخدم المنتج على الطرق السريعة العامة، فمن بين الأمثلة على مناطق الركوب الآمن: يجب استخدام المنتج في مناطق مستوية خالية من الحصى (أرضية ملعب، ميدان مخصص)

- لا تستخدم هذا المنتج بالقرب من الدرج، أو على منحدر أو طريق عام أو سطح مبلل.

- كلما ازدادت حركة الطفل، ازدادت المخاطر المحتملة. احرص وأنت في المنزل على إزالة الأظرف والمرايا المعلقة بالقرب من الأرض لأنها قد تنكسر، وكذا أي شيء قد يسقط في حال الارتطام به. حافة الطاولة قد تكون خطيرة أيضاً.

- لا ينبغي ركوب المنتج بواسطة أكثر من شخص في المرة الواحدة.

- تأكد من ارتداء الطفل للملابس والحذاء المناسب عند ركوب المنتج.

- ينبغي على مستخدم السكوتر أن يمسك مقابض

القيادة بكلتا يديه من أجل التحكم بشكل ملائم.

- لا تسمح للراكب أن يرتدي أي شيء يعيق قدرته على السمع والإبصار، أو الذي يؤثر بالسلب على استخدام المنتج.

- ينبغي استخدام المنتج بحرص، حيث أن استخدامه

- يحتاج إلى مهارة لتجنب السقوط أو التصادم الذي سيؤدي إلى إصابة المستخدم أو أي أشخاص آخرين.

- تحذير! ينبغي ارتداء أدوات حماية شخصية. لا ينبغي استخدام المنتج على طرق السيارات. احرص دائماً على ارتداء أدوات السلامة (خوذة، وسنادات للكوع، وسنادات للركبتين، وقفازات).

- تحذير! هذا اللعبة ليس بها فرامل.

- عندما يتم تفعيل كل من نظام الانعطاف بالمقود ونظام التوجيه، يجب خلع مسند القدمين والمقود الخاص بالوالدين.

وضع الركوب:

يمكن استخدام المقود الخاص بالوالدين لمراقبة الأطفال أثناء الاستخدام. قم بتركيب مسند القدم، وضع أقدام الطفل على مسند القدم، ثم يقوم أحد الأشخاص البالغين بتحريك المنتج باستخدام المقود الخاص بالوالدين للتحكم في المنتج. يتوفر خياران فقط للانعطاف والتوجيه بينما المنتج في وضع الركوب:

1. نظام الانعطاف بالمقود (البكرة الرمادية) مقفل + نظام التوجيه (الزر الملون) مقفل للتحرك في اتجاه مستقيم فقط.

2. نظام الانعطاف بالمقود (البكرة الرمادية) + نظام التوجيه (الزر الملون) مفعل للانعطاف إلى الجانب الأيمن أو الأيسر بينما الطفل جالس على المقعد.

تحذير! لا تقم بإلغاء قفل بكرة نظام الانعطاف بالمقود في وضع الركوب للسماح للوالدين بالمحافظة على تحكمهم في نظام الانعطاف.

- إذا انعطف الطفل إلى اليسار ولكن الوالد يريد الانعطاف يميناً أو السير بشكل مستقيم.
- إذا لم يتخذ الطفل أي إجراء، ولكن صعدت دراجة التعلم فوق أحد النتوءات، سينعطف المقود إلى اليسار أو اليمين تلقائياً وسيكون من الصعب عليه العودة إلى الخط الأوسط.
- إذا انعطف الطفل إلى اليسار أو اليمين بسرعة، فسوف يتسبب ذلك في انخفاض السرعة بشكل مفاجئ أو التوقف المفاجئ، وقد يسقط الطفل عن الدراجة.

وضع دراجة التعلم ووضع دراجة المشي: المحاولات الأولى:

ليست هناك حاجة لشرح تعليمات كثيرة، فما عليك سوى ترك الطفل يحاول، وشاهد ما سيفعله بالمنتج. الأطفال بارعون في التعلم، وأنت تدعم هذه القدرة بالسماح لهم بتجربة كل شيء بأنفسهم. فهم

في العادة يكتشفون بسرعة كيفية تحريك المنتج وتوجيهه. تأكد من جلوس طفلك على المقعد وليس على الهيكل.

تحريك الدراجة:

• دراجة التعلم:

ادفع بقدميك اليسرى واليمنى على الأرض في نفس الوقت. وكلما انسابت الأقدام في الدفع على الأرض من أصابع القدم حتى الكعب، كلما تحرك طفل بسهولة وسرعة أكبر.

• دراجة المشي:

ادفع بقدميك اليسرى واليمنى بالتبادل على الأرض. وكلما انسابت الأقدام في الدفع على الأرض من أصابع القدم حتى الكعب، كلما تحرك طفل بسهولة وسرعة أكبر.

الفرملة:

يمكن إيقاف حركة المنتج بالقدمين. يمكن للطفل التوقف عن الحركة عن طريق التوقف عن المشي/

الركض. يُرجى مراعاة أن طفلك يمكنه دائماً خفض سرعته والتوقف عن الحركة عن طريق ارتداء الحذاء المناسب.

كيفية تشغيل النظام الخلفي الدوّار:

سيعمل النظام الخلفي الدوّار من تلقاء نفسه عند تفعيل وظيفة الانحناء للتوجيه (وضع دراجة التعلم ووضع دراجة المشي) للسماح للمنتج بالحفاظ على جميع العجلات على الطريق عندما يستخدم الطفل المنتج.

تحذير! تأكد من عمل النظام الخلفي الدوّار قبل الاستخدام. للتحقق من ذلك، حاول ببساطة جعل التجميع الفرعية للعجلات الخلفية تنعطف ناحية اليسار واليمين بيدك. يتم تعطيل النظام الخلفي الدوّار عند إدخال المقود الخاص بالوالدين في الهيكل لوضع الركوب.

الصيانة والأمان:

- فحوصات الأمان: افحص المنتج بانتظام للتعرف على أي عنصر مفكوك أو ليس في موضعه - خاصة العجلات وحامل المقعد والمقود.
- - التنظيف الدوري سيطيل عمر المنتج. امسح المنتج بقطعة قماش جافة إذا اتسخ.
- - افحص حالة المنتج بانتظام لاكتشاف أي آثار للاحتكاك والتآكل.
- - افحص المنتج بانتظام للتأكد من عدم انكسار أو تلف الأجزاء، وإذا حدث ذلك، توقف عن استخدام هذا المنتج.
- - الفحص المنتظم يمنع وقوع حادثة.

معلومات إضافية

للإسئلة والاستعلامات، برجاء التواصل معنا عبر:
contact@globber.com

الضمان

تضمن الشركة الصانعة خلو هذا المنتج من عيوب الصناعة خلال مدة أقصاها 2 سنوات من تاريخ الشراء. هذا الضمان المحدود لا يغطي التآكل الطبيعي للمنتج، ولا الإطارات أو الأنبوب أو الكابلات، أو أي تلف أو عطب أو خسائر ينتج عن التجميع أو الصيانة أو التخزين غير الملائمين.

يصبح هذا الضمان لاغياً إذا تعرض المنتج في أي وقت من الأوقات لـ

- الاستخدام لغرض آخر غير الترفيه أو الانتقال من مكان لآخر؛
- التعديل عليه بأي شكلٍ من الأشكال؛
- الإيجار للآخرين

الشركة الصانعة غير مسؤولة عن الأضرار أو التلفيات العارضة أو المترتبة على أسباب أخرى تنشأ عن الاستخدام المباشر أو غير المباشر لهذا المنتج.

لا تقدم شركة Globber أي ضمان مُمدد. إذا اشترت ضماناً مُمدداً، فإنَّ المتجر الذي اشترته منه هو الملزم بتنفيذ البنود الواردة فيه.

كسجلات قد تحتاج إليها في المستقبل، احتفظ بفاتورة المبيعات الأصلية مع هذا الدليل ودون راسم المنتج أدناه.

قطع الغيار

لطلب قطع الغيار لهذا المنتج، برجاء زيارة موقعنا الإلكتروني
www.globber.com

Збережіть інструкції на майбутнє. NF-EN-71

Увага! Необхідно носити засоби захисту. Не можна використовувати в дорожньому русі.

Уважно прочитайте інструкцію перед збиранням і використанням виробу. Збережіть інструкцію для довідок у майбутньому.

Будьте обережні, розпаковуючи та збираючи виріб.

Цей виріб має бути зібраний відповідальною дорослою особою.

Видаліть елементи, які не потрібні для гри, перш ніж давати виріб своїй дитині.

Попередження! Не наступайте на задню частину рами і не стійте на ній, оскільки це може привести до перевертання виробу.

Попередження! Не дозволяється використовувати виріб дітям старше 26 місяців. Недостатня міцність.

Попередження! Перед поїздкою переконайтеся, що ноги дитини можуть вільно торкатися землі.

Не використовуйте в дощові дні чи на мокрій землі.

Як зібрати НАВЧАЛЬНИЙ ВЕЛОСИПЕД 3 в 1 (режим їзди верхи) (див. стор. 4):

- Витягніть ручку (сірого кольору) і поверніть її на 45 градусів вправо, доки не почуєте клацання.
- Зніміть чорну захисну кришку з рульової труби передніх коліс, вставте раму корпусу в рульову трубу передніх коліс, потім поверніть ручку (сірого кольору) на 45 градусів вліво, щоб надійно зафіксувати раму.
- Відкрутіть нижній гвинт із шестигранною головкою, розташований на передній частині керма. Вставте шток керма в рульову трубу передніх коліс; натисніть на шток керма вниз і сумістіть отвір під шестигранний гвинт керма з рульовою трубою передніх коліс. Переконайтеся, що кермо встановлено в правильному напрямку [див. рис. 3], і повторно затягніть гвинт за допомогою шестигранного ключа, що входить у комплект. Підніміть кермо, щоб переконаватися, що його надійно закріплено.
- Щоб установити задні колеса, відкрутіть 2 гвинти на вузлі задніх коліс за допомогою шестигранного ключа, що входить у комплект, потім вставте вузол задніх коліс у раму навчального велосипеда. Щойно він буде в

правильному положенні, сумістивши отвори в рамі та трубі підвузла задніх коліс, повторно закрутіть гвинти за допомогою шестигранного ключа з комплекту і переконайтеся, що вони надійно затягнуті.

- Щоб вставити сідло, відкрийте затискач і натисніть нижню підпружинену кнопку на стрижні сідла. Потім опускайте сідло, доки не почуєте клацання. Закрийте затискач. Сідло регулюється, і можна вибрати 2 висоти (24.2 см; 26.2 см). Мінімальний рівень вставлення стрижня сідла промаркований рисками з позначкою «MIN» на стрижні сідла і відповідає положенню підпружиненого елемента в верхньому отворі трубки.
- Візьміть підніжку і насуньте її на стрижень підніжки. Необхідно натиснути підпружинену кнопку збоку на стрижні підніжки; підніжка зафіксується, щойно ви почуєте клацання і повернете ручку під підніжкою на 90 градусів. Підніжка має бути спрямована вперед, а не назад, це її правильне положення. Попередження! Перед кожним використанням переконайтеся, що підніжка надійно заблокована.
- Щоб зібрати батьківське кермо, візьміть верхню частину батьківської ручки, де розташована чорна ручка, і помістіть її в нижній вал, натиснувши на підпружинену кнопку. Батьківське кермо можна відрегулювати на дві висоти (88 см; 93 см). Обов'язково вирівняйте підпружинену кнопку з отворами; ви повинні почути клацання, щоб переконаватися, що ручка надійно закріплена. Щоб прикріпити батьківське кермо до навчального велосипеда, обережно просуньте вал через отвір у сідлі в отвір на рамі навчального велосипеда, натиснувши підпружинену кнопку. Коли ви почуєте клацання, штанга надійно закріплена. Підніміть батьківське кермо, щоб переконаватися, що його надійно виправлено.

Перехід із режиму катання верхи в режим навчального велосипеда з двома задніми колесами (А-В) (навчальний велосипед):

- Натисніть підпружинену кнопку, розташовану збоку на трубі планки рами навчального велосипеда, щоб зняти батьківське кермо.
- Зніміть підніжку, повернувши ручку на 90 градусів, потім натисніть підпружинену кнопку з лівого боку стрижня підніжки.

Перехід із режиму навчального велосипеда з двома задніми колесами в режим бігового велосипеда з вузлом заднього колеса подвійної ширини (В-С) (режим бігового велосипеда):

- Відкрутіть 2 гвинти на вузлі задніх коліс за допомогою шестигранного ключа, що входить у комплект. Зніміть вузол задніх коліс із рами навчального велосипеда.
- Вставте вузол заднього колеса подвійної ширини в раму навчального велосипеда. Щойно він буде в правильному положенні, вирівнявши отвори для гвинтів на рамі і трубі підвузла задніх коліс подвійної ширини, знову закрутіть гвинти за допомогою шестигранного ключа, що входить у комплект, і переконайтеся, що вони надійно затягнуті.

Регулювання системи повороту (див. стор. 3):

- Режим ручного керування розблоковано:** потягніть і поверніть сіру ручку на 45° праворуч, щоб активувати систему повороту керма з вимкненого положення.
- Режим ручного керування вимкнено:** поверніть сіру ручку на 45° вліво, щоб вимкнути систему повороту керма з розблокованого положення.
- Режим повороту нахилом розблоковано:** потягніть за кольорову кнопку, щоб активувати функцію повороту нахилом із вимкненого положення.
- Режим повороту нахилом вимкнено:** натисніть кольорову кнопку, щоб заблокувати функцію повороту нахилом із розблокованого положення.

Система повороту має чотири режими роботи завдяки двом системам блокування:

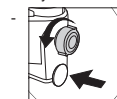

А) РЕЖИМ БЛОКУВАННЯ НАПРЯМКУ. Сіру ручку необхідно вимкнути, щоб заблокувати систему повороту керма, а також потрібно вимкнути кольорову кнопку, щоб заблокувати функцію повороту нахилом. У цьому положенні виріб може рухатися лише вперед і назад по прямій лінії.

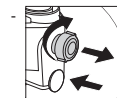

В) КЛАСИЧНИЙ РЕЖИМ РУЧНОГО КЕРУВАННЯ. Сіру ручку необхідно активувати, потягнувши та повернувши ручку на 45° праворуч, щоб увімкнути систему повороту керма. У цьому режимі кольорова кнопка має

залишатися вимкненою. У цьому положенні виріб може повертати, якщо рухати кермо руками.

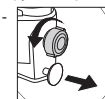

С) РЕЖИМ ПОВОРОТУ НАХИЛОМ. Сіру ручку необхідно вимкнути, щоб заблокувати систему повороту керма. Кольорову кнопку необхідно увімкнути, потягнувши кольорову кнопку, щоб активувати функцію повороту нахилом. У цьому положенні виріб може повертати, якщо нахилитись у тому напрямку (ліворуч або праворуч), у якому дитина хоче повернути.

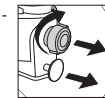

Д) РЕЖИМ ПОВОРОТУ НАХИЛОМ І РУЧНОГО КЕРУВАННЯ. Сіру ручку потрібно увімкнути, потягнувши та повернувши ручку на 45° праворуч, щоб активувати систему повороту керма. Також потрібно увімкнути кольорову кнопку, потягнувши за неї, щоб активувати функцію повороту нахилом. У цьому положенні можна повертати як руками, так і так і нахилом.

ПОПЕРЕДЖЕННЯ! Перед початком використання системи переконайтеся, що система повороту керма (сіра ручка) і система рульового керування надійно зафіксовані в правильному режимі.

Загальні вказівки щодо використання

- Перед використанням переконайтеся, що виріб правильно зібрано. Перевірити всі з'єднувальні елементи: батьківську ручку; підніжку; сідло; кермо необхідно правильно відрегулювати і переконаватися, що запірні механізми надійно заблоковані. Перевірте виріб перед поїздкою дитини, щоб визначити, чи є які-небудь потенційно небезпечні деталі або умови.
- Діти повинні перебувати під наглядом дорослих під час катання на цьому виробі. Особливу увагу слід приділити навчанню дітей безпечному катанню.
- Не використовуйте виріб на дорогах загального користування. Приклади безпечної зони катання: виріб підходить для використання на рівних ділянках без гравію (дитячий майданчик, громадська площа)
- Не використовуйте цей виріб поблизу сходів, на схилі, на дорозі або на мокрій поверхні.

- Що більш рухливою стає дитина в міру росту; то більшою стає потенційна небезпека. Вдома обов'язково приберіть рамки або дзеркала, підвішені занадто низько, які можуть розбитися, а також будь-які предмети, що можуть упасти в разі удару. Стіл із гострими кутами також може становити небезпеку.
- Не допускайте одночасного використання виробу більш ніж одним користувачем.
- Переконайтеся, що дитина носить одяг і відповідне взуття під час використання виробу.
- Переконайтеся, що користувач тримається обома руками за кермо для належного керування.
- Не дозволяйте користувачу надягати що-небудь, що заважає слуху та огляду або погіршує роботу виробу.
- Виріб слід використовувати з обережністю, оскільки необхідні навички для запобігання падінням або зіткненням, які можуть завдати шкоди користувачеві або третім особам.
- Попередження! Необхідно носити захисне спорядження. Не використовувати в дорожньому русі. Завжди надягайте захисне спорядження (шолом, налокітники, наколінники, рукавички).
- Попередження! У цієї іграшки немає гальма.
- Коли активовані як система повороту керма, так і система рульового керування, необхідно зняти підніжку і батьківську ручку.

Режим катання верхи:

Батьківське кермо може використовуватися для супроводу дітей під час використання. Установіть підніжку, поставте ноги дитини на підніжку, а дорослий штовхатиме виріб, використовуючи батьківське кермо для керування виробом.

У режимі катання верхи доступні тільки 2 варіанти повороту і рульового керування:

1. Система повороту керма заблокована (сіра ручка) + система рульового керування заблокована (кольорова кнопка), при цьому виріб може рухатися тільки прямо.
2. Система повороту керма заблокована (сіра ручка) + активована

система рульового керування (кольорова кнопка) для повороту вправо і вліво, коли дитина сидить на сидінні.

Попередження! Не розблокуйте ручку системи повороту керма в режимі катання верхи, щоб батьки могли контролювати систему повороту.

- Якщо дитина повертає ліворуч, але батьки хочуть повернути праворуч або їхати прямо.
- Якщо дитина не робить ніяких дій, але навчальний велосипед наїжджає на нерівність, кермо автоматично повертається вліво або вправо, і кермову колонку буде важко повернути в центральне положення.
- Якщо дитина швидко поверне вліво або вправо, це призведе до раптового зниження швидкості або різкої зупинки, дитина може впасти.

Режим навчального велосипеда і режим бігового велосипеда:

Перші спроби:

Немає необхідності в довгих поясненнях, просто дозвольте дитині спробувати та подивіться, що вона з цим робитиме. Немає необхідності довго щось пояснювати, просто дайте дитині спробувати і погляньте, що вона робитиме. Зазвичай вони досить швидко дізнаються, як можна їхати на виробі та керувати ним. Переконайтеся, що ваша дитина сидить на сидінні, а не на рамі.

Катання:

- **Навчальний велосипед:**
Відштовхніться від землі лівою і правою ногою одночасно. Що плавніше перекочуються ступні від пальців до п'ят, то легше і швидше їде ваша дитина.
- **Біговий велосипед:**
Відштовхуйтеся від землі лівою і правою ногою по черзі. Що плавніше перекочуються ступні від пальців до п'ят, то легше і швидше їде ваша дитина.

Гальмування:

Виріб можна зупинити ногами. Дитина може припинити рух, переставши ходити/бігати. Подбайте про те, щоб ваша дитина завжди могла зупинитися на швидкості, яку вона розвиває, і носила відповідне взуття.

Як керувати задньою системою повороту:

Задня система повороту працюватиме сама по собі, коли активована функція повороту нахилом (режим навчального велосипеда і бігового велосипеда), щоб усі колеса виробу були на дорозі, коли дитина використовує виріб.

ПОПЕРЕДЖЕННЯ! Перед використанням переконайтеся, що задня система повороту працює. Для перевірки просто спробуйте повернути рукою вузол задніх коліс вправо і вліво. Задня система повороту вимикається, коли батьківське кермо вставлено в раму в режимі катання верхи.

Обслуговування й безпека:

- Перевірка безпеки: періодично перевіряйте виріб на наявність незакріплених або зміщених елементів, особливо коліс, сидла та керма.
- Періодичне очищення продовжить термін служби. Протріть виріб сухою тканиною, якщо він забруднений.
- Регулярно перевіряйте на наявність стирання та розривів.
- Регулярно перевіряйте, чи деталі не зламані й не пошкоджені. Якщо це станеться, припиніть використання цього виробу.
- Регулярні перевірки можуть запобігти нещасному випадку.

Додаткова інформація

Із запитаннями та запитаними просимо звертатися до нас за адресою: contact@globber.com

ГАРАНТІЯ

Виробник гарантує відсутність у цьому виробі виробничих дефектів протягом 2 роки із моменту покупки. Ця обмежена гарантія не поширюється на нормальний знос, шини, трубки або троси, а також на будь-які пошкодження, несправності або втрати, спричинені неправильним збиранням, технічним обслуговуванням або зберіганням.

Ця обмежена гарантія буде анульована в таких випадках:

- використання в інших цілях, а не для відпочинку або пересування;
- внесення будь-яких змін у виріб;
- прокат

Виробник не несе відповідальності за випадкові чи непрямі втрати або пошкодження, спричинені прямо або побічно використанням цього виробу.

Globber не пропонує розширену гарантію. Якщо ви придбали розширену гарантію, вона забезпечується магазином, у якому виріб придбано.

Збережіть для себе чек із цієї інструкцією та запишіть назва продукту нижче.

.....

Запасні частини

Щоб замовити запасні частини для цього виробу, відвідайте наш веб-сайт www.globber.com

Navodila shranite za prihodnjo rabo.**NF-EN-71**

Opozorilo! Nositi je treba zaščitno opremo. Ni za uporabo v prometu.

Preden sestavite izdelek in ga začnete uporabljati, skrbno preberite navodila. Navodila shranite za kasnejšo uporabo.

Bodite pazljivi pri jemanju izdelka iz embalaže in njegovem sestavljanju.

Izdelek mora sestaviti odgovorna odrasla oseba.

Predem izdelek izročite otroku, odstranite vse dele, ki niso potrebni za igro.

Opozorilo! Ne stopajte ali stojte na zadnjem delu ogrodja, saj se lahko izdelek prevrne.

Opozorilo! Otroci, starejši od 36 mesecev, izdelka ne smejo uporabljati. Izdelek ni dovolj močan.

Opozorilo! Pred vožnjo se prepričajte, da se otrokova stopala prosto dotikajo tal.

Ne uporabljajte v dežju ali na mokrih tleh.

Sestavljanje UČNEGA KOLESKA 3 v 1 (način vožnje) (glejte stran 4):

- Izvalcite gumb (sive barve) in ga zavrtite za 45 stopinj v desno, dokler ne zaslišite „klika“.
- Iz krmilne cevi sprednjih koles izvalcite črn zaščitni pokrovček, ogrodje telesa vstavite v krmilno cev sprednjih koles in nato zavrtite gumb (sive barve) za 45 stopinj v levo, da trdno pritrđite ogrodje.
- Odvijte spodnji šestrobi vijak na sprednji strani krmila. Nosilec krmila vstavite v krmilno cev sprednjih koles; nosilec krmila potisnite navzdol in poravnajte odprtino šestrobega vijaka krmila s krmilno cevjo sprednjih koles. Prepričajte se, da je krmilo pravilno usmerjeno [glejte sl. 3] in znova zategnite vijak z inbus ključem, ki je priložen paketu. Povlecite krmilo, da se prepričate, da je trdno nameščeno.
- Za namestitev zadnjih koles odvijte 2 vijaka na podsklopu zadnjih koles z inbus ključem, ki je priložen paketu, nato pa podsklop zadnjih koles vstavite v ogrodje učnega kolesa. Ko je v pravilnem položaju in so odprtine

na ogrodju in cevi podsklopa zadnjih koles poravnane, znova privijte vijake z inbus ključem, ki je priložen paketu, ter jih močno zategnite.

- Sedež vstavite tako, da odprete objemko in pritisnete vzmetni gumb na dnu nosilca sedeža. Nato potisnite sedež navzdol, da se slišno zaskoči. Zaprite objemko. Sedež lahko nastavite na 2 različni višini (24.2 cm in 26.2 cm). Najmanjša stopnja vstavljanja nosilca sedeža je označena z oznako »IIIIIIIIIIIII« na nosilcu sedeža in ustreza položaju vzmetne obremenitve v zgornji odprtini cevi.
- Vzemite oporo za noge in jo potisnite na nosilec opore za noge. Pritisnite vzmetni gumb na strani nosilca opore za noge; opora za noge je trdno nameščena, ko zaslišite klik in obrnete gumb pod oporo za noge za 90 stopinj. Ko je opora za noge v pravilnem položaju, je obrnjena naprej in ne nazaj.

Opozorilo! Pred vsako uporabo preverite, ali je opora za noge trdno pritrjena.

- Ročaja za vodenje sestavite tako, da vzamete zgodnji del ročaja, tj. črni del, in ga namestite na spodnji drog, tako da pritisnete na vzmetni gumb. Ročaj za vodenje lahko nastavite na 2 dolžini (88 cm in 93 cm). Prepričajte se, da je vzmetni gumb poravnan z odprtino; ročaj je varno nameščen, ko zaslišite klik. Ročaj za vodenje namestite na trikolesnik tako, da previdno potisnete palico skozi odprtino na sedežu in jo speljete v odprtino na ogrodju učnega kolesa, tako da pritisnete vzmetni gumb. Ko zaslišite klik, je drog varno nameščen. Povlecite ročaj za vodenje, da se prepričate, da je trdno pritrjen.

Preoblikovanje iz načina za vožnjo v način učnega kolesa z dvema zadnjima kolesoma (A-B) (učno kolo):

- Pritisnite vzmetni gumb na strani cevi ogrodja učnega kolesa, da odstranite ročaj za vodenje.
- Oporo za noge odstranite tako, da obrnete gumb za 90 stopinj, nato pa pritisnite vzmetni gumb na levi strani nosilca opore za noge.

Iz načina učnega kolesa z dvema zadnjima kolesoma lahko izdelek preoblikujete v način poganjalca s podsklopom zadnjega kolesa z dvojno širino (B-C) (način poganjalca):

- Odvijte 2 vijaka na podsklopu zadnjih koles z inbus ključem, ki je priložen paketu. Snemite podsklop zadnjih koles z ogrodja učnega kolesa.
- Vstavite podsklop zadnjega kolesa z dvojno širino na ogrodje učnega kolesa. Ko je podsklop v pravilnem položaju in so izvrtine za vijake na ogrodju in cevi podsklopa zadnjih koles z dvojno širino poravnane, znova privijte vijake z inbus ključem, ki je priložen paketu, in zagotovite, da so trdno priviti.

Kako upravljati obračalni sistem (glejte stran 3):

- Omogočen način ročnega krmiljenja:** Povlecite in obrnite sivi gumb za 45° v desno, da aktivirate obračalni sistem ročaja iz zaklenjenega položaja.
- Onemogočen način ročnega krmiljenja:** obrnite sivi gumb za 45° v levo, da zaklenete obračalni sistem ročaja iz odklenjenega položaja.
- Odklenjen način krmiljenja z nagibanjem:** izvalcite barvni gumb, da aktivirate funkcijo krmiljenja z nagibanjem.
- Onemogočen način krmiljenja z nagibanjem:** barvni gumb potisnite navznoter, da zaklenete funkcijo krmiljenja z nagibanjem iz odklenjenega položaja.

Zaradi 2 zaklepnih sistemov omogoča sistem za obračanje 4 načine delovanja:



A) NAČIN ZAKLENJENE SMERI: Sivi gumb mora biti onemogočen, da zaklenete obračalni sistem ročaja, prav tako pa mora biti onemogočen tudi barvni gumb, da zaklenete funkcijo krmiljenja z nagibanjem. V tem položaju se lahko izdelek premika le v ravni črti naprej in nazaj.



B) KLASIČEN NAČIN ROČNEGA KRMILJENJA: Sivi gumb morate omogočiti, tako da ga povlečete in zavrtite za 45° v desno, da aktivirate obračalni sistem ročaja. Barvni gumb mora ostati v tem načinu onemogočen. V tem

položaju se lahko izdelek obrača tako, da z roko usmerite ročaj v smeri gibanja.

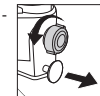

C) NAČIN KRMILJENJA Z NAGIBANJEM: Sivi gumb mora biti onemogočen, da zaklenete obračalni sistem ročaja. Barvni gumb morate omogočiti, tako da ga povlečete in aktivirate funkcijo krmiljenja z nagibanjem. V tem položaju lahko izdelek obračate tako, da ga nagnete v smer (levo ali desno), v katero želi zaviti otrok.

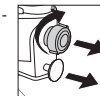

D) NAČIN KRMILJENJA Z NAGIBANJEM IN NAČIN ROČNEGA KRMILJENJA: Sivi gumb mora biti omogočen, tako da ga povlečete in zavrtite za 45° v desno, da aktivirate obračalni sistem ročaja. Omogočiti morate tudi barvni gumb, tako da ga povlečete navzven in aktivirate funkcijo krmiljenja z nagibanjem. V tem položaju lahko za nadzor nad krmiljenjem in obračanjem ročaja izdelek uporabljate v načinu ročnega krmiljenja in načinu krmiljenja z nagibanjem.

OPOZORILO! Pred uporabo izdelka se prepričajte, da sta sistem za obračanje s krmilom (sivi gumb) in krmilni sistem varno zaklenjena v pravilnem načinu.

Splošna navodila za uporabo

- Pred uporabo se prepričajte, da je izdelek ustrezno sestavljen. Preverite vse priključne elemente: ročaj za vodenje, oporo za noge, sedež. Krmilo mora biti pravilno nastavljeno in zagotovite, da so mehanizmi za zaklepanje varno zaklenjeni. Preden začne otrok uporabljati izdelek, ga pregledajte in se prepričajte, da ni nobenih potencialno nevarnih delov ali stanj.
- Med uporabo tega izdelka mora otroka nadzirati odrasla oseba. Otroke je treba poučiti o varni vožnji.
- Izdelka ne uporabljajte na javnih cestah. Primeri varnih območij za vožnjo: uporabljajte na ravni in gladki podlagi (igrišče, javni trg).
- Tega izdelka ne uporabljajte v bližini stopnic, na klančini, cesti ali mokri površini.
- Z izboljšanjem mobilnosti otroka se povečajo tudi potencialna tveganja. Doma se prepričajte, da ste odstranili vse okvirje ali ogledala, ki so

nameščena prenizko in bi se lahko razbila, prav tako odstranite predmete, ki bi lahko padli v primeru trka. Nevarni so lahko tudi vogali mize.

- Izdelka ne sme uporabljati več kot ena oseba naenkrat.
- Prepričajte se, da nosi otrok med uporabo ustrezna oblačila in obutev.
- Uporabnik mora imeti obe roki na krmilu, da lahko ustrezno nadzoruje izdelek.
- Uporabnik naj ne nosi ničesar, kar bi lahko oviralo sluh ali vidljivost oziroma bi vplivalo na delovanje izdelka.
- Izdelek morate uporabljati previdno, da ne pride do padcev ali trkov, ki bi lahko poškodovali uporabnika ali tretje osebe.
- Opozorilo! Uporabljajte zaščitno opremo. Izdelka ni dovoljeno uporabljati v prometu. Vedno uporabljajte varnostno opremo (čelado, ščitnike za komolce, kolena in rokavice).
- Opozorilo! Ta igrača nima zavore.
- Ko sta aktivirana tako sistem za obračanje s krmilom kot krmilni sistem, morate odstraniti oporo za noge in ročaj za vodenje.

Način vožnje:

Ročaj za vodenje lahko uporabljate za spremljanje otroka med uporabo kolesa. Namestite oporo za noge, otrokovi stopali položite na oporo za noge, odrasla oseba pa naj s potiskanjem ročaja za vodenje nadzoruje kolo.

V načinu vožnje sta na voljo samo 2 možnosti obračanja in krmiljenja:

1. Sistem za obračanje s krmilom je zaklenjen (sivi gumb) + krmilni sistem je zaklenjen (barvni gumb), da lahko vodite kolo samo naravnost.
2. Sistem za obračanje s krmilom je zaklenjen (sivi gumb) + krmilni sistem je aktiviran (barvni gumb), kar pomeni, da lahko zavijate desno in levo, medtem ko otrok sedi na sedežu.

Opozorilo! V načinu vožnje ne odklenite gumba sistema za obračanje s krmilom, zato da starši ohranijo nadzor nad obračalnimi sistemom.

- Če otrok zavije levo, vendar želi starš zaviti desno ali iti naravnost.
- Če otrok ne ukrepa, učno kolo pa zapelje čez grbino, se bo krmilo samodejno obrnilo levo ali desno in ga boste težko vrnili v osrednji položaj.

- Če otrok hitro zavije levo ali desno, se bo hitrost nenadoma zmanjšala ali pa se bo poganjalec naenkrat ustavil, zato lahko otrok pade.

Način učnega kolesa in način poganjalca:

Prvi poskusi:

Brez obširne razlage pustite otroku, da sam poskusi, ter opazujte, kaj bo naredil. Otroci so mojstri učenja in to sposobnost krepite tako, da jim dovolite, da poskusijo sami. Običajno precej hitro ugotovijo, kako lahko napravo premaknejo in jo usmerjajo. Prepričajte se, da otrok sedi na sedežu in ne na ogrodju.

Premikanje:

- **Učno kolo:** otrok naj se odrine z levim in desnim stopalom hkrati od tal. Bolj tekoče, kot bo otrok premikal stopala od pete proti prstom in obratno, lažje in hitreje se bo premikal.

- **Način poganjalca:** otrok naj se odriva od tal izmenično z levo in desno nogo. Bolj tekoče, kot bo otrok premikal stopala od pete proti prstom in obratno, lažje in hitreje se bo premikal.

Zaviranje:

Izdelek ustavite tako, da položite stopala na tla. Otrok se lahko neha premikati, če preneha hoditi/teči. Zagotovite, da se otrok premika tako hitro, da se lahko kadarkoli tudi ustavi, ter da nosi ustrezno obutev.

Upravljanje zadnjega sistema za obračanje:

Zadnji sistem za obračanje deluje samodejno, ko je aktivirana funkcija krmiljenja z nagibanjem (način učnega kolesa in poganjalca), da lahko izdelek ohrani vsa kolesa na tleh, medtem ko ga otrok uporablja.

OPOZORILO! Pred uporabo se prepričajte, da zadnji sistem za obračanje deluje. To preverite tako, da poskusite z roko obrniti podsklop zadnjih koles levo in desno. Zadnji sistem za obračanje je onemogočen, ko je ročaj za vodenje vstavljen v ogrodje za način vožnje.

Vzdrževanje in varnost:

- Varnostni pregledi: redno preverjajte izdelek, da ugotovite, ali so njegovi deli razrahljani ali neustrezno nameščeni, predvsem kolesa, sedež in krmilo.
- Z rednim čiščenjem podaljšate življenjsko dobo izdelka. Če je izdelek umazan, ga obrišite s suho krpo.
- Redno preverjajte, ali je izdelek odrgnjen in ali so vsi deli ustrezno pritrjeni.
- Redno preverjajte, ali so deli morda polomljeni ali poškodovani. V tem primeru prenehajte uporabljati izdelek.
- Z rednimi pregledi lahko preprečite nesrečo.

Dodatne informacije

Če imate kakršna koli vprašanja, nam pišite na: contact@globber.com

JAMSTVO

Proizvajalec jamči, da bo izdelek brez proizvodnih napak za obdobje 2 leti od datuma nakupa. To omejeno jamstvo ne pokriva normalne obrabe, gum, cevi ali kablov in ne krije kakršnih koli poškodb, napak ali izgub, do katerih pride zaradi nepravilnega sestavljanja, vzdrževanja ali shranjevanja.

To omejeno jamstvo je neveljavno, če se izdelek kadar koli

- uporablja na drugačen način, kot za rekreacijo ali prevoz;
- modificira na kakršen koli način;
- izposoja.

Proizvajalec ne prevzema odgovornosti za naključno ali posledično izgubo ali škodo, ki neposredno ali posredno izhaja iz uporabe tega izdelka.

Globber ne nudi nobenega podaljšanega jamstva. Če ste kupili podaljšano jamstvo, ga mora izpolnjevati trgovina, kjer ste jo kupili.

Za svojo referenco shranite originalno potrdilo o nakupu skupaj s temi navodili za uporabo in spodaj zabeležite ime izdelka.

Rezervni deli

Za naročilo rezervnih delov za ta izdelek obiščite stran www.globber.com

Saglabājiet instrukciju turpmākai lietošanai.

NF-EN-71

Brīdinājums! Jālieto aizsargaprīkojums. Neizņemot satiksmē.

Pirms izstrādājuma salikšanas un lietošanas lūdzam rūpīgi izlasīt instrukciju. Saglabājiet šo instrukciju turpmākai lietošanai.

Rīkojieties piesardzīgi, izpakojot un samontējot izstrādājumu
Šo izstrādājumu samontē par bērnu atbildīgais pieaugušais.

Pirms dodat izstrādājumu bērnam, nolieciet malā visas detaļas, kas nav nepieciešamas bērna rotai.

Brīdinājums! Nekāpt un nestāvēt uz korpusa aizmugurējā daļā, citādi ritenis var apgāzties.

Brīdinājums! Nedrīkst lietot bērni, kas vecāki par 36 mēnešiem. Nepietiekama izturība.

Brīdinājums! Pirms braukšanas pārliecinieties, vai bērna kājas var brīvi pieskarties zemei.

Nebraukāt ar skrejriteni lietainā laikā vai pa slapju zemes virsmu.

BRAUKŠANAS IEMANU APGUVES VELOSIPĒDA „3 vienā” montāža (braukšanas režīms) (skat. 4. lpp.):

- Izvelciet uz āru pogu (pelēkā krāsā) un pagrieziet par 45 grādiem virzienā pa labi, līdz ir dzirdama „klikšķa” skaņa.
- Noņemiet melno aizsargvāciņu no priekšējo riteņu galvenās caurules, iebīdīet korpusa rāmi priekšējo riteņu galvenajā caurulē, pēc tam pagrieziet pogu (pelēkā krāsā) par 45 grādiem virzienā pa kreisi, lai stingri nostiprinātu rāmi.
- Atskrūvējiet apakšējo sešstūra galvas skrūvi, kas atrodas stūres priekšpusē. Ievietojiet stūres stieni priekšējo riteņu galvenajā caurulē; spiediet stūres stieni uz leju un salāgojiet stūres sešstūra galvas skrūves caurumiņu ar priekšējo riteņu galvenās caurules caurumiņu. Stūrei jābūt novietotai pareizajā virzienā [skat. 3 attēlu], pēc tam vēlreiz pieskrūvējiet skrūvi ar komplektā iekļauto sešstūra atslēgu. Pavelciet stūri uz augšu, lai pārliecinātos, vai tā ir stingri nostiprināta.
- Lai uzstādītu aizmugurējos riteņus, atskrūvējiet aizmugurējo riteņu bloku 2 skrūves ar komplektā iekļauto sešstūra atslēgu, pēc tam ievietojiet aizmugurējo riteņu bloku braukšanas iemaņu apguves velosipēda rāmī. Kad viss ir pareizi salikts un rāmja caurumiņi ir salāgoti ar aizmugurējo

riteņu bloka caurumiņiem, vēlreiz pieskrūvējiet skrūves ar komplektā iekļauto sešstūra atslēgu un pārliecinieties, vai tās ir stingri pievilktas.

- Lai ievietotu sēdekļa daļu, atveriet skavu un nospiediet sēdekļa stienim apakšā esošo atspereida pogu. Pēc tam piespiediet sēdekli, līdz ir dzirdama „klikšķa” skaņa. Aizveriet skavu. Sēdekli var noregulēt 2 augstumos (24.2 cm un 26.2 cm). Minimālais sēdekļa stieņa dziļuma līmenis ir atzīmēts ar „|||||” ar MIN” uz sēdekļa stieņa, un tas atbilst atspereida stāvoklim augšējās caurules atverē.
- Paņemiet kāju atbalstu un pabīdīet uz augšu, pārvietojot pa kāju atbalsta stieni. Nospiediet kāju atbalsta stieņa sānos esošo atspereida pogu; kāju atbalsts būs nostiprināts tad, kad būs dzirdama „klikšķa” skaņa; pēc tam pagrieziet zem kāju atbalsta esošo pogu par 90 grādiem. Kāju atbalsts atrodas pareizajā stāvoklī tad, kad tas ir vērsts virzienā uz priekšu, nevis atpakaļ. Brīdinājums! Pirms katras lietošanas reizes pārbaudiet, vai kāju atbalsts ir kārtīgi nofikss.
- Lai uzstādītu vecākiem paredzēto stūres stieni, satveriet stūres stieni aiz augšējās daļas, kur atrodas melns rokturis, un, piespiežot atspereida pogu, ievietojiet to apakšējā vārpstā. Vecākiem paredzētais stūres stienis ir pieejams 2 augstumos (88 cm un 93 cm). Salāgojiet atspereida pogu ar caurumiņu; lai noteiktu, vai rokturis ir stingri nostiprināts, jābūt dzirdamai „klikšķa” skaņai. Lai piestiprinātu vecākiem paredzēto stūres stieni pie braukšanas iemaņu apguves velosipēda, uzmanīgi ievietojiet vārpstu caur sēdekļa un velosipēda rāmja caurumiņu, piespiežot atspereida pogu. Stienis būs droši nostiprināts tad, kad izdzirdēsiet „klikšķa” skaņu. Pavelciet vecākiem paredzēto stūres stieni uz augšu, lai pārliecinātos, vai tas ir stingri nostiprināts.

Braukšanas režīma pārveidošana braukšanas iemaņu apguves velosipēda režīmā ar diviem aizmugurējiem riteņiem (A-B) (braukšanas iemaņu apguves velosipēds):

- Lai izņemtu vecākiem paredzēto stūri, nospiediet atspereida pogu, kas atrodas braukšanas iemaņu apguves velosipēda rāmja stieņa sānu daļā.
- Noņemiet kāju atbalstu, pagriežot pogu par 90 grādiem, pēc tam nospiediet atspereida pogu, kas atrodas kāju atbalsta stieņa kreisajā pusē.

Braukšanas iemaņu apguves velosipēda režīma ar diviem aizmugurējiem riteņiem pārveidošana braukšanas režīmā bez pedāļiem ar dubulta platuma aizmugurējo riteņu bloku (B-C) (braukšanas režīms bez pedāļiem):

- Atskrūvējiet 2 skrūves aizmugurējo riteņu blokā ar komplektā iekļauto sešstūra atslēgu. Izņemiet aizmugurējo riteņu bloku no braukšanas iemaņu apguves velosipēda rāmja.
- Ievietojiet dubultā platuma aizmugurējo riteņu bloku braukšanas iemaņu apguves velosipēda rāmī. Kad viss ir pareizi salikts un rāmja skrūvju caurumiņi ir salāgoti ar dubultā platuma aizmugurējo riteņu bloka caurumiņiem, vēlreiz pieskrūvējiet skrūves ar komplektā iekļauto sešstūra atslēgu un pārliecinieties, vai tās ir stingri pievilktas.

Pagriezienu sistēmas izmantošana (skatīt 3. lpp.):

- Stūrēšanas režīms ar rokām atbloķēts:** lai stūres pagriezienu sistēmu pārslēgtu atbloķētā pozīcijā, pavelciet un pagrieziet pelēko pogu 45° leņķī pa labi.
- Stūrēšanas režīms ar rokām deaktivizēts:** lai stūres pagriezienu sistēmu deaktivizētu, atrodoties atbloķētā pozīcijā, pavelciet un pagrieziet pelēko pogu 45° leņķī pa kreisi.
- “Lean-to-steer” vadības sistēmas režīms atbloķēts:** izvelciet krāsaino pogu, lai aktivizētu „lean-to-steer” vadības sistēmas funkciju, atrodoties bloķētā pozīcijā.
- “Lean-to-steer” vadības sistēmas režīms deaktivizēts:** nospiediet krāsaino pogu, lai bloķētu „lean-to-steer” vadības sistēmas funkciju, atrodoties atbloķētā pozīcijā.

Pagriezienu sistēma ir aprīkota ar divām bloķēšanas sistēmām, un tai ir četri darbības režīmi:

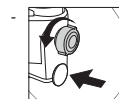

A) VIRZIENA BLOĶĒŠANAS REŽĪMS: Lai bloķētu stūres pagriezienu sistēmu, jādeaktivizē pelēkā pogā; lai bloķētu „lean-to-steer” vadības sistēmas funkciju, jādeaktivizē krāsainā pogā. Šajā režīmā velosipēds var pārvietoties tikai taisnā virzienā uz priekšu un atpakaļ.

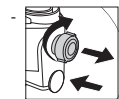

B) KLASISKAIS STŪRĒŠANAS REŽĪMS AR ROKĀM: Lai aktivizētu stūres pagriezienu sistēmu, jāaktivizē pelēkā pogā, pavelkot un pagriežot pogu 45° leņķī pa labi. Šajā režīmā krāsainajai pogai jāpaliek deaktivizētai. Šajā režīmā velosipēdu var pagriezt, pagriežot stūri ar rokām.

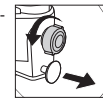

C) “LEAN-TO-STEER” VADĪBAS SISTĒMAS REŽĪMS: Lai bloķētu stūres pagriezienu sistēmu, jādeaktivizē pelēkā pogā. Lai aktivizētu „lean-to-steer” vadības sistēmas funkciju, jāaktivizē krāsainā pogā, to izvelkot uz āru. Šajā režīmā velosipēdu var pagriezt, bērnam noliecoties vēlamajā virzienā (pa kreisi vai pa labi).

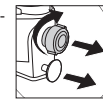

D) “LEAN-TO-STEER” VADĪBAS SISTĒMAS REŽĪMS UN STŪRĒŠANAS REŽĪMS AR ROKĀM: Lai aktivizētu stūres pagriezienu sistēmu, jāaktivizē pelēkā pogā, pavelkot un pagriežot pogu 45° leņķī pa labi. Lai aktivizētu „lean-to-steer” vadības sistēmas funkciju, jāaktivizē krāsainā pogā, to izvelkot uz āru. Šajā režīmā velosipēdu var izmantot gan stūrēšanai ar rokām, gan arī stūrēšanai ar ķermeni, noliecoties nepieciešamajā virzienā, lai vadītu stūres un stūres pagriezienu virzienu.

BRĪDINĀJUMS! Pirms velosipēda lietošanas pārliecinieties, vai stūres pagriezienu sistēma (pelēkā pogā) un stūrēšanas sistēma ir bloķēta pareizajā režīmā.

Vispārīgie lietošanas norādījumi

- Pirms lietošanas pārbaudiet, vai velosipēds ir pareizi samontēts. Pārbaudiet visus savienojuma elementus: vecākiem paredzēto rokturi, kāju atbalstu, sēdekli; stūrei jābūt pareizi noregulētai, un pārliecinieties, vai bloķēšanas mehānismi ir kārtīgi nofikss. Apskatiet riteni pirms bērna sāk ar to braukt, lai konstatētu, vai tam nav kādas potenciāli bīstamas daļas un vai tas nevar izraisīt bīstamības apstākļus.
- Bērns, kurš braukā ar riteni, ir jāuzrauga pieaugušajam. Īpaša uzmanība ir jāveltī tam, lai bērns iemācītos droši braukt ar riteni.
- Nebraukāt ar riteni pa koplietošanas ceļiem; vietas, kur var droši braukāt ar riteni, ir, piemēram: pa līdzenu virsmu, uz kuras nav grants (rotajlaukumos, sabiedriskajos laukumos)
- Nebraukāt ar riteni slīpumā, kāpņū vai ielas tuvumā un pa mitru virsmu.
- Bērnam kļūstot kustīgākam, palielinās potenciālais apdraudējums. Braucot ar riteni mājās, noteikti noņemiet rāmjus un spoguļus, kuri atrodas pārāk zemu un kuri tādējādi var tikt saplēsti, kā arī visus priekšmetus, kas var nokrist sadursmes laikā. Arī stūra galds var radīt briesmas.

- Neļaujiet ar riteni vienlaikus braukt vairāk nekā vienam bērnam.
- Braucot ar riteni, bērnam ir jābūt apģērbtam un kājās jābūt uzvilktiem atbilstošiem apaviem.
- Lai bērns pareizi stūrētu, braukšanas laikā abām rokām ir jāatrodas uz stūres.
- Neļaujiet bērnam braukšanas laikā valkāt jebko, kas varētu traucēt dzirdei un redzamībai, vai arī riteņa funkcionalitātei.
- Lietojiet riteni ar piesardzību — lai izvairītos no kritieniem vai sadursmēm, kas var radīt traumas lietotājam vai trešajām personām, ir nepieciešamas labas iemaņas.
- Brīdinājums! Jāvālkā aizsargaprīkojums! Neizmantojot satiksmē. Vienmēr jāvalkā drošības aprīkojums (ķivere, ceļgalu un elkoņu aizsargi, cimdi).
- Brīdinājums! Šī rotaļlieta nav aprīkota ar bremzēm.
- Kad ir aktivizēta gan stūres pagriešana sistēma, gan stūrēšanas sistēma, ir jānoņem kāju atbalsts un vecāku rokturis.

Braukšanas režīms:

Vecākiem paredzēto (stumjamo) rokturi var izmantot, lai palīdzētu bērnam pārvietoties ar riteni lietošanas laikā. Lai palīdzētu bērnam vadīt riteni, uzstādiet kāju atbalstu, uzlieciet uz tā bērna pēdas, un stumiet (stumj pieaugušais) riteni ar stumjamo rokturi.

Braukšanas režīmā ir pieejamas tikai 2 pagriešana un stūrēšanas iespējas:

1. Bloķēta stūres pagriešana sistēma (pelēkā poga) + stūrēšanas sistēma (krāsainā poga) braukšanai tikai taisnā virzienā.
2. Bloķēta stūres pagriešana sistēma (pelēkā poga) + aktivizēta stūrēšanas sistēma (krāsainā poga), lai pagriežtos pa labi un pa kreisi, bērnam atrodoties uz sēdekļa.

Brīdinājums! Neatbloķējiet stūres stienņa pagriešana sistēmas pogu braukšanas režīmā, lai vecāki varētu vadīt pagriešana sistēmu.

- Ja bērns pagriežas pa kreisi, bet vecāks vēlas pagriezt riteni pa labi vai vadīt taisnā virzienā.

- Ja bērns neizdara nevienu kustību, kamēr braukšanas iemaņu apguves velosipēds brauc pāri kādam izcilnim, stūre automātiski pagriezīsies pa kreisi vai pa labi, un stūri būs grūti atgriezt centra līnijā.
- Ja bērns strauji pagriežas pa kreisi vai pa labi, samazinās ātrums vai ritenis pēkšņi apstājas, un bērns var nokrist.

Braukšanas iemaņu apguves velosipēda režīms un braukšanas režīms bez pedāļiem:

Pirmie braukšanas mēģinājumi:

Nav nepieciešams ilgi skaidrot, kā jābrauc, ļaujiet bērnam pašam izmēģināt un sekojiet līdzi, kā viņš to dara. Bērni dažādu iemaņu apguvē ir īsti lietpratēji, un jūs tikai pastiprināsiet šo spēju, ļaujot viņiem izmēģināt pašiem. Parasti viņi diezgan ātri iemācās, kā riteni var pārvietot un vadīt. Tomēr jums ir jāuzrauga, lai bērns sēdētu uz sēdekļa, nevis uz rāmja.

Ripošana:

• Braukšanas iemaņu apguves velosipēds:

Pedāļu spiešana no zemes virzienā uz priekšu ar kreiso un labo kāju vienlaikus. Jo vienmērīgāk slīdēs pēda no pirkstu galiem uz papēdi, jo vieglāk un ātrāk spēš braukt jūsu bērns.

• Braukšanas režīms bez pedāļiem:

Spiest pedāļus no zemes virzienā uz priekšu pārmaiņus ar kreiso un labo kāju. Jo vienmērīgāk slīdēs pēda no pirkstu galiem uz papēdi, jo vieglāk un ātrāk spēš braukt jūsu bērns.

Bremzēšana:

Riteni var bremzēt ar kājām. Bērns var pārtraukt velosipēda kustību, nobremzējot ar kājām. Lūdzu, sekojiet līdzi, vai jūsu bērns vienmēr spēj apstāties pie ātruma, ar kādu tas brauc, un vai tiek valkāti atbilstoši apavi.

Aizmugurējās rotējošās sistēmas izmantošana:

Aizmugurējā rotējošā sistēma darbosies pati, kad būs aktivizēta „lean-to-steer” vadības sistēma (braukšanas iemaņu apguves režīms un braukšanas režīms bez pedāļiem), lai velosipēds ar visiem riteņiem turētos uz ceļa virsmas, kad bērns ar to brauc.

BRĪDINĀJUMS! Pirms lietošanas pārliecinieties, vai darbojas aizmugurējā rotējošā sistēma. Lai to pārbaudītu, vienkārši pagrieziet ar roku aizmugurējo riteņu bloku pa kreisi un pa labi. Aizmugurējā rotējošā sistēma nedarbosies, ja braukšanas režīma rāmī būs ievietota vecākiem paredzētā stūre.

Apkope un drošība:

- Drošības pārbaudes: ritenis ir periodiski jāpārbauda, lai konstatētu, vai nav atskrūvējies vai novirzījies kāds elements, jo īpaši riteņi, sēdekļi un stūre.
- Periodiska kopšana palīdzēs uzturēt riteni labā stāvoklī ilgu laiku. Ja ritenis kļuvis netīrs, notīriet to ar sausu lupatiņu.
- Regulāri pārbaudiet, kāds ir korpasa nodilums un vai nav atrauta kāda detaļa.
- Regulāri pārbaudiet, vai detaļas nav salauztas vai bojātas; salauztu vai bojātu detaļu gadījumā pārtrauciet lietot riteni.
- Regulāras pārbaudes var novērst negadījumu rašanos.

Apildu informācija

Ja vēlaties saņemt papildu informāciju, kā arī jautājumu gadījumā, lūdzu, sazinieties ar mums: contact@globber.com

GARANTIJA

Ražotājs garantē, ka 2 gadi no šī produkta iegādes brīža tam nav ražošanas defektu. Šī ierobežotā garantija neattiecas uz normālu nolietojumu un nodilumu, riepām, caurulēm vai kabeļiem, kā arī uz jebkādiem bojājumiem, atteicēm vai zaudējumiem, kas ir radušies, produktu nepareizi saliekot, apkopjot vai uzglabājot.

Šī ierobežotā garantija tiek anulēta, ja produkts jebkad:

- tiek izmantots jebkādā citā veidā, kas nav atpūtas nolūks vai pārvietošanās;
- tiek pakļauts jebkāda veida modifikācijām;
- tiek izīrēts.

Ražotājs nav atbildīgs par nejausiem vai izrietošiem zaudējumiem vai bojājumiem, kas ir radušies šī produkta tiešas vai netiešas izmantošanas rezultātā.

Globber nepiedāvā paplašināto garantiju. Ja esat iegādājies paplašināto garantiju, par tās ieviešanu ir atbildīgs uzņēmums, kurā to esat iegādājies.

Glabājiet oriģinālos pirkumu apliecinātos dokumentus kopā ar šo rokasgrāmatu un ierakstiet produkta nosaukums:

Rezerves daļas

Lai pasūtītu rezerves daļas, lūdzu, apmeklējiet mūsu mājas lapu www.globber.com

Pasilikite šią instrukciją, nes jos gali prireikti ateityje. NF-EN-71

Jspėjimas! Būtina naudoti saugos priemones. Nenaudoti eismo vietose.

Prieš surinkdami ir naudodami gaminį, atidžiai perskaitykite instrukcijas. Išsaugokite šias instrukcijas vėlesniam naudojimui.

Būkite atsargūs išpakuodami ir surinkdami gaminį.

Šį gaminį turi atsakingai surinkti suaugęs asmuo.

Prieš duodami šį gaminį savo vaikui, nuimkite visas nereikalingas dalis.

Jspėjimas! Nelipkite ir nestovėkite ant rėmo galinės dalies, nes gaminys gali apsiversti.

Jspėjimas! Netinka vaikams nuo 36 mėnesių. Nepakankamai tvirtas.

Jspėjimas! Prieš pradėdami važiuoti įsitikinkite, kad vaikas lengvai kojomis pasiekia žemę.

Nenaudoti drėgnomis dienomis ar ant šlapio paviršiaus.

Kaip surinkti „LEARNING BIKE 3in1“ (važiavimo atsisėdus režimu) (žr. 4 psl.):

- Ištraukite rankenėlę (pilkos spalvos) ir pasukite 45 laipsnių kampu į dešinę, kol išgirsite spragtelėjimą.
- Nuimkite juodą apsauginį dangtelį nuo priekinių ratukų galvutės vamzdžio, uždėkite rėmą ant priekinių ratukų galvutės vamzdžio, tada pasukite rankenėlę (pilkos spalvos) 45 laipsnių į kairę, kad saugiai pritvirtintumėte rėmą.
- Atsukite apatinę šešiakampį varžtą vairo priekyje. Užmaukite vairo kotą ant priekinių ratukų galvutės vamzdžio; pastumkite vairo kotą žemyn ir sulygiuokite vairo šešiakampio varžto angą su priekinių ratukų galvutės vamzdžiu. Įsitikinkite, kad vairas įstatytas teisinga kryptimi (žr. 3 pav.) ir priveržkite varžtą rinkinyje esančiu šešiabriauniu raktu. Kilstelėkite vairą, kad įsikankintumėte, jog jis saugiai pritvirtintas.
- Norėdami sumontuoti galinius ratukus, rinkinyje esančiu šešiabriauniu raktu atsukite 2 varžtus nuo galinių ratų mazgo, tada uždėkite galinių ratų mazgą ant mokomojo dviračio rėmo. Kai mazgas teisingoje padėtyje, rėmo

skylės ir galinių ratų mazgo vamzdelis sulygiuoti, iš naujo prisukite varžtus rinkinyje esančiu šešiabriauniu raktu ir patikrinkite, ar tvirtai prisukote.

- Norėdami įstatyti balnelį, atidarykite fiksavimo įtaisą ir paspauskite balnelio koto apatinį spyruoklinį mygtuką. Tada stumkite balnelį žemyn iki išgirsite spragtelėjimą. Uždarykite fiksavimo įtaisą. Balnelio aukštis reguliuojamas, galima rinktis iš dviejų padėčių (24.2 cm; 26.2 cm). Mažiausias balnelio koto įkišimo aukštis žymimas ženklų „IIIIIIII su MIN“ ant balnelio koto ir atitinka spyruoklės padėtį viršutinėje vamzdžio angoje.
- Paimkite atramą pėdoms ir užmaukite ją ant atramos koto. Turite paspausti spyruoklinį mygtuką ant atramos pėdoms koto šono; atrama kojoms bus saugiai pritvirtinta, kai išgirsite spragtelėjimą ir pasuksite po atrama esančią rankenėlę 90 laipsnių. Atrama pėdoms turi būti nukreipta į priekį, o ne atgal, kad būtų tinkamoje padėtyje.

Jspėjimas! Prieš kiekvieną naudojimą patikrinkite, ar atrama pėdoms tinkamai įtvirtinta.

- Norėdami sumontuoti stūmimo rankeną, paimkite viršutinę stūmimo rankenos dalį su juoda rankena, ir įstatykite ją į apatinę koto dalį paspausdami spyruoklinį mygtuką. Yra du stūmimo rankenos aukščiai (88 cm; 93 cm). Sulygiuokite spyruoklinį mygtuką su anga; turite išgirsti spragtelėjimą, nurodantį, kad rankena patikimai įsistatė savo vietoje. Norėdami pritvirtinti stūmimo rankeną prie dviračio, atsargiai įstatykite kotą pro balnelio angą ir į angą dviračio rėme, paspausdami spyruoklinį mygtuką. Kai išgirsite spragtelėjimą, kotas bus tinkamai užfiksuotas. Kilstelėkite stūmimo rankeną, kad įsitikintumėte, jog ji saugiai pritvirtinta.

Iš važiavimo atsisėdus režimo pereikite prie mokymosi režimo uždėdami dviem galinius ratukus (A—B) (mokomasis dviratis):

- Paspauskite spyruoklinį mygtuką mokomojo dviračio rėmo vamzdžio šone, kad nuimtumėte stūmimo rankeną.
- Nuimkite atramą pėdoms pasukdami fiksavimo rankenėlę 90 laipsnių kampu, tada paspauskite spyruoklinį mygtuką, esantį atramos pėdoms koto kairėje pusėje.

Paverskite mokomajį dviratį su dviem galiniais ratukais vaikščiojimo dviračiu naudodami dvigubo pločio galinių ratukų mazgą (B—C) (vaikščiojimo dviračio režimas):

- Rinkinyje esančiu šešiabriauniu raktu atsukite du varžtus nuo galinių ratų mazgo. Nuimkite galinių ratų mazgą nuo mokomojo dviračio rėmo.
- Uždėkite dvigubo pločio galinių ratų mazgą ant mokomojo dviračio rėmo. Kai mazgas bus teisingoje padėtyje, o rėmo varžtų skylės ir dvigubo pločio galinių ratukų mazgo vamzdis bus sulygiuoti, vėl prisukite varžtus rinkinyje esančiu šešiabriauniu raktu ir patikrinkite, ar tvirtai prisukote varžtus.

Kaip valdyti sukimo sistemą (žr. 3 puslapį):

- Rankinio vairavimo režimas atrakintas:** patraukite ir pasukite pilką rankenėlę į dešinę 45° kampu, kad įjungtumėte vairo pasukimo sistemą.
- Rankinio vairavimo režimas atjungtas:** pasukite pilką rankenėlę į kairę 45° kampu, kad atjungtumėte vairo pasukimo sistemą.
- Mokymosi vairuoti režimas atrakintas:** ištraukite spalvotą mygtuką, kad atrakintumėte vairavimo pasyvrant funkciją.
- Mokymosi vairuoti režimas atjungtas:** įspauskite spalvotą mygtuką, kad užrakintumėte vairavimo pasyvrant funkciją.

Sukimo sistema veikia keturiais režimais, naudodama dvi fiksavimo sistemas:

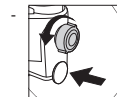

A) UŽRAKINTOS KRYPTIES REŽIMAS: Reikia atjungti pilką rankenėlę, užrakinant vairo pasukimo sistemą, ir spalvotą mygtuką, užrakinant vairavimo pasyvrant funkciją. Šioje padėtyje gaminys gali judėti tik tiesiomis linijomis į priekį ir atgal.

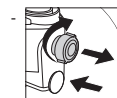

B) KLASIKINIS RANKINIO VAIRAVIMO REŽIMAS: Pilką rankenėlę reikia ištraukti ir pasukti į dešinę 45° kampu, įjungiant vairo pasukimo sistemą. Spalvotas mygtukas šiame režime turi likti atjungtas. Šioje padėtyje gaminį galima pasukti rankomis sukant vairą.



C) MOKYMO SI VAIRUOTI REŽIMAS: Pilką rankenėlę reikia atjungti, užrakinant vairo pasukimo sistemą. Spalvotą mygtuką reikia ištraukti, įjungiant vairavimo pasyvrant funkciją. Šioje padėtyje gaminį galima pasukti, pasisveriant ta kryptimi (į kairę ar į dešinę), kuria vaikas nori pasukti.

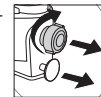

D) MOKYMO SI VAIRUOTI IR RANKINIO VAIRAVIMO REŽIMAS: Pilką rankenėlę reikia ištraukti ir pasukti į dešinę 45° kampu, įjungiant vairo pasukimo sistemą. Spalvotą mygtuką taip pat reikia ištraukti, įjungiant vairavimo pasyvrant funkciją. Šioje padėtyje gaminys gali būti naudojamas tiek rankinio vairavimo, tiek mokymosi vairuoti režimu, valdant vairą ir jo pasukimą norima kryptimi.

ĮSPĖJIMAS! Prieš naudodami gaminį įsitikinkite, kad vairo sukimo sistema (pilka rankenėlė) ir vairavimo sistema yra saugiai užfiksuotos tinkamu režimu.

Bendrosios naudojimo instrukcijos

- Prieš naudodami patikrinkite, ar gaminys tinkamai surinktas. Patikrinkite visus sujungimo elementus: stūmimo rankeną; atramą pėdoms; balnelį; įsitikinkite, kad vairas tinkamai sureguliuotas, o fiksavimo mechanizmai yra saugiai užfiksuoti. Prieš leisdami vaikui važiuoti, patikrinkite gaminį, ar nėra jokių potencialiai pavojingų dalių ar sąlygų.
- Šiuo gaminiu važiuojantys vaikai turėtų būti prižiūrimi suaugusiųjų. Nuodugniai paaiškinkite vaikams kaip reikia saugiai važiuoti.
- Nevažiuokite bendrojo naudojimo keliuose; saugių važiavimo zonų pavyzdžiai: Turi būti naudojamas ant lygaus pagrindo, ant kurio nėra žvyro (žaidimų aikštelėje, viešosiose aikštėse)
- Nenaudokite šio gaminio šalia laiptų, ant šlaito, kelyje ar ant drėgnų paviršių.
- Vaikui daugiau judant, didėja galimų pavojų rizika. Namuose būtinai nuimkite rėmus arba veidrodžius, kurie kabo per žemai ir gali būti sulaužyti, bei kitas dalis, kurios gali nukristi susidūrimo metu. Stalo kampas taip pat gali kelti pavojų.

- Neleiskite vienu metu ant gaminio važiuoti daugiau nei vienam vaikui.
- Užtikrinkite, kad vaikas, naudojantis gaminį, dėvi drabužius ir avi tinkamą avalynę.
- Užtikrinkite, kad vaikas laiko abi rankas ant vairo rankenų. Taip bus užtikrintas tinkamas valdymas.
- Vaikas neturi dėvėti nieko, kas ribotų jo klausą ar matomumą arba trukdytų naudotis gaminiu.
- Gaminį reikia naudoti atsargiai, nes reikia išmokyti neparkristi, neatsitrenkti ir nesusižaloti bei nesužaloti pašalinių asmenų.
- Įspėjimas! Naudokite apsaugos priemones. Nenaudokite viešuosiuose keliuose. Visada dėvėkite apsaugos priemones (šalmą, alkūnių ir kelių apsaugas, pirštines).
- Įspėjimas! Šis žaislas neturi stabdžių.
- Įjungus vairo sukimo sistemą ir vairavimo sistemą, reikia nuimti atramą pėdoms ir stūmimo rankeną.

Važiavimo atsisėdus režimas:

Stūmimo rankena gali būti naudojama padėti vaikui važiuoti. Uždėkite atramą pėdoms, uždėkite vaiko pėdas ant atramos ir stumkite bei vairuokite gaminį naudodami stūmimo rankeną.

Važiavimo atsisėdus režimu yra tik dvi sukimo ir vairavimo parinktys:

1. Vairo sukimo sistema užrakinta (pilka rankenėlė) ir vairavimo sistema užrakinta (spalvotas mygtukas), todėl galima važiuoti tik tiesiai.
2. Vairo sukimo sistema užrakinta (pilka rankenėlė), o vairavimo sistema įjungta (spalvotas mygtukas), todėl galima sukti į dešinę ir į kairę, kai vaikas sėdi ant sėdynės.

Įspėjimas! Neatrankinkite vairo sukimo sistemos rankenėlės važiavimo atsisėdus režimu, kad neprarastumėte sukimo sistemos kontrolės.

- Jei vaikas pasisuka į kairę, bet tėvas nori pasukti į dešinę arba važiuoti tiesiai.
- Jei vaikas nesiima jokių veiksmų, o mokomasis dviratis užvažiuoja ant nelygaus paviršiaus, vairas automatiškai pasisuks į kairę arba į dešinę ir jį bus sunku grąžinti į centrinę padėtį.
- Jei vaikas greitai pasuka į kairę arba į dešinę, greitis staiga sumažės arba dviratis visiškai sustos, vaikas gali nukristi.

Mokomojo dviračio režimas ir vaikščiojimo dviračio režimas:

Pirmieji bandymai:

Nereikia ilgų paaiškinimų, tiesiog leiskite vaikui pabandyti ir stebėkite, ką jis daro. Vaikai yra labai imlūs mokymuisi, todėl leisdami jiems mokytis patiems, jūs sustiprinsite šį gebėjimą. Paprastai jie gana greitai sužino kaip žaislu galima važiuoti ir kaip jį vairuoti. Įsitinkite, kad vaikas tikrai sėdi ant sėdynės, o ne ant rėmo.

Riedėjimas:

• Mokomasis dviratis:

Atsispirkite į priekį nuo žemės kaire ir dešine kojomis vienu metu. Kuo sklandžiau koja pereina nuo pirštų iki kulno, tuo lengviau ir greičiau jūsų vaikas važiuos.

• Vaikščiojimo dviratis:

Atsistumkite nuo žemės kaire ir dešine kojomis pakaitomis. Kuo sklandžiau koja pereina nuo pirštų iki kulno, tuo lengviau ir greičiau jūsų vaikas važiuos.

Stabdymas:

Gaminį galima sustabdyti kojomis. Vaikas gali sustoti nustodamas eiti arba bėgti. Užtikrinkite, kad vaikas visada galėtų sustoti išvystęs bet kokį greitį ir avėtų tinkamą avalynę.

Kaip valdyti galinę sukimo sistemą:

Galinė sukimo sistema veiks atskirai, kai įjungta mokymosi vairuoti funkcija (mokomojo dviračio ir vaikščiojimo dviračio režimas), ir leis išlaikyti visus ratus ant kelio, kai vaikas naudoja gaminį.

ĮSPĖJIMAS! Prieš naudojimą įsitinkite, kad veikia galinė sukimo sistema. Norėdami patikrinti, tiesiog pabandykite ranka pasukti galinių ratų mazgą į kairę ir į dešinę. Galinė sukimo sistema išjungta, jei stūmimo rankena įkišta į rėmą, kad būtų naudojamas važiavimo atsisėdus režimas.

Priežiūra ir sauga:

- Saugos patikra: periodiškai tikrinkite gaminį, ar nėra jokių atsilaisvinusių ar persislinkusių elementų, ypač ratų, pedalių, sėdynės ir vairo rankenų.
- Periodinis valymas užtikrins ilgą gaminio eksploatavimo trukmę. Jei gaminys purvinas, jį nuvalykite sausa šluoste.
- Regulai tikrinkite susidėvėjimą ir ar nėra įtrūkimų.
- Reguliariai tikrinkite, ar dalys nėra sulaužytos ar sugadintos. Jeigu taip yra, nebenaudokite gaminio.
- Reguliarūs patikrinimai gali padėti išvengti nelaimingo atsitikimo.

Papildoma informacija

Jei kyla klausimų ir reikia informacijos, susisiekite su mumis šiuo adresu: contact@globber.com

GARANTIJA

Gamintojas šiam produktui taiko garantiją, pagal kurią jame per 2 gadi nuo įsigijimo datos negali pasitaikyti gamybinių defektų. Jei netinkamai atliekamas surinkimas, techninė priežiūra arba sandėliavimas, ši ribotoji garantija neapima įprasto nusidėvėjimo, padangų, vamzdelių arba kabelių pažeidimų, sugedimo arba praradimo.

Ši ribotoji garantija nebus taikoma, jei produktas bus kada nors

- naudojamas ne poilsio arba gabenimo tikslais;
- kaip nors keičiamas;
- nuomojamas

Gamintojas neatsako už atsitiktinius arba dėl specialių aplinkybių atsiradusius nuostolius arba žalą, tiesiogiai arba netiesiogiai nulemtą šio produkto naudojimo.

„Globber“ nesiūlo tęstinės garantijos. Jei įsigijote tęstinę garantiją, ją suteikia pati parduotuvė.

Saugokite pirminį pardavimo kvitą su šiuo vadovu ir toliau užrašykite produkto pavadinimas.

Atsarginės dalys

Jei norite užsisakyti šio produkto atsarginių dalių, apsilankykite mūsų svetainėje www.globber.com

Säilitage juhised edaspidiseks kasutamiseks.

NF-EN-71

Hoiatus! Soovitatakse kanda kaitsevarustust. Ei ole ette nähtud kasutamiseks liikluses.

Enne toote kokkupanekut ja kasutamist lugege hoolikalt läbi kõik juhised. Säilitage juhised edaspidiseks kasutamiseks.

Olge toote lahtipakkimisel ja kokkupanekul tähelepanelik.

Toote peab koostama vastutav täiskasvanu.

Enne toote lapsele andmist eemaldage kõik osad, mis ei ole mängimiseks vajalikud.

Hoiatus! Ärge astuge ega seiske raami tagaosas, sest see põhjustab toote ümberkukkumise.

Hoiatus! Ei ole sobiv üle 36 kuu vanustele lastele. Toode ei ole piisavalt tugev.

Hoiatus! Enne ratta kasutamist veenduge, et lapse jalad ulatuvad vabalt vastu maad.

Ärge kasutage vihmastel päevadel või märjal pinnasel.

Kuidas koostada toodet LEARNING BIKE 3in1 (pealeistutav režiim)

(vt. lk. 4):

1. Tõmmake (halli värvi) nupp välja ja keerake seda 45 kraadi paremale, kuni kuulete klõpsatust.
2. Võtke must kaitsekork esiratete põhitorust välja, sisestage raam esiratete põhitorusse ning seejärel keerake (halli värvi) nuppu 45 kraadi vasakule, et raam fikseerida.
3. Keerake lahti alumine kuuskantkrugi, mis asub juhtraua ees. Sisestage juhtraua toru esiratete põhitorusse, lükake juhtraua toru allapoole ja joondage juhtraua kuuskantkrugi ava esiratete põhitoru avaga. Kontrollige, et juhtraud on õiges asendis [vt. joon. 3] ja keerake kruvi komplektis sisalduva kuuskantvõtme abil uuesti kinni. Tõmmake juhtrauda ülespoole, et kontrollida selle fikseeritust.
4. Tagumiste rataste paigaldamiseks keerake komplektis sisalduva kuuskantvõtme abil lahti kaks kruvi tagarataste moodulis, seejärel sisestage tagarataste moodul ratta raami. Kui see on õiges asendis, nii et

raami avad ja tagarataste mooduli toru avad on joondatud, keerake kruvid komplektis sisalduva kuuskantvõtme abil uuesti kinni ning kontrollige, et need on kindlalt fikseeritud.

5. Sadula paigaldamiseks avage klamber ja vajutage sadula toru alumist vedrunuppu. Seejärel lükake sadulat allapoole, kuni kuulete klõpsatust. Sulgege klamber. Sadulat saab reguleerida kahele kõrgusele (24.2 cm; 26.2 cm). Sadula toru sisestamise minimaalne tase on märgitud sadula torule märgistusega "IIIIIIIIII MIN" ja see vastab ülemisse toruavasse seatud vedrunupu asukohale.
 6. Võtke jalatugi ja libistage see jalatõe toru pidi üles. Vajutage jalatõe toru küljel asuvat vedrunuppu; jalatugi on kindlalt fikseeritud, kui kuulete klõpsatust ja keerate jalatõe all olevat nuppu 90 kraadi. Õiges asendis on jalatugi suunatud ettepoole, mitte tahapoole.
- Hoiatus! Enne iga kasutuskorda kontrollige, kas jalatugi on kindlalt fikseeritud.
7. Lapsevanema käepideme kokkupanekuks võtke lapsevanema käepideme ülemine osa ja pange see alumise toru sisse, vajutades vedru nuppu. Lapsevanema käepidet saab reguleerida kahele kõrgusele (88 cm; 93 cm). Joondage vedrunupp avaga; käepideme kindlalt fikseerimisel kuulete klõpsatust. Lapsevanema käepideme ratta külge kinnitamiseks pange toru ettevaatlikult läbi sadula ava ja ratta raami avasse, vajutades vedrunuppu. Toru on fikseeritud, kui kuulete klõpsatust. Tõmmake lapsevanema käepidet ülespoole, et kontrollida selle fikseeritust.

Seadistamine: pealeistutavast režiimist kahe tagumise rattaga õpperattaks (A-B):

1. Lapsevanema käepideme eemaldamiseks vajutage ratta raami toru küljel asuvat vedrunuppu.
2. Jalatõe eemaldamiseks keerake nuppu 90 kraadi, seejärel vajutage jalatõe toru vasakul küljel olevat vedrunuppu.

Seadistamine: kahe tagumise rattaga õpperatta režiimist jooksuratta režiimi, millel on topeltlai tagumiste rataste moodul (B-C):

1. Keerake komplektis sisalduva kuuskantvõtme abil lahti kaks kruvi tagarataste moodulis. Tõmmake tagumiste rataste moodul õpperatta raamist välja.
2. Sisestage topeltlai tagarataste moodul ratta raami. Kui see on õiges asendis, nii et raami kruviavad ja topeltlaia tagarataste mooduli toru avad on joondatud, keerake kruvid komplektis sisalduva kuuskantvõtme abil uuesti kinni ning kontrollige, et need on kindlalt fikseeritud.

Kuidas kasutada pöörämissesteemi (vt lk 3)

- **Käsijuhtimise režiim vabastatud:** tõmmake ja keerake halli nuppu 45° paremale, et juhtraua pöörämissesteem lukustatud asendist aktiveerida.
- **Käsijuhtimise režiim välja lülitatud:** keerake halli nuppu 45° vasakule, et juhtraua pöörämissesteem vabastatud asendist välja lülitada.
- **Kallutamisega juhtimise režiim vabastatud:** tõmmake värviline nupp välja, et kallutamisega juhtimise funktsioon lukustatud asendist aktiveerida.
- **Kallutamisega juhtimise režiim välja lülitatud:** vajutage värviline nupp sisse, et kallutamisega juhtimise funktsioon vabastatud asendist lukustada.

Pöörämissesteemil on tänu selle kahele lukustussüsteemile neli töörežiimi:

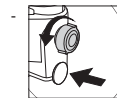

A) LUKUSTATUD SUUNA REŽIIM: juhtraua pöörämissesteemi lukustamiseks tuleb hall nupp välja lülitada; kallutamisega juhtimise funktsiooni lukustamiseks tuleb värviline nupp samuti välja lülitada. Selle rakendamisel saab toode liikuda vaid sirgjoones ette- ja tahapoole.

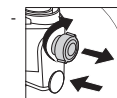

B) KLASSIKALINE KÄSIJUHTIMISE REŽIIM: juhtraua pöörämissesteemi aktiveerimiseks tuleb lülitada sisse hall nupp, tõmmates seda ja keerates nuppu 45° paremale. Selles režiimis peaks värviline nupp jääma väljalülitatuks. Selle rakendamisel saab toodet liigutada käsijuhtimise teel, juhtrauda pöörates.

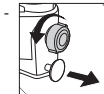

C) KALLUTAMISEGA JUHTIMISE REŽIIM: juhtraua pöörämissesteemi lukustamiseks tuleb hall nupp välja lülitada. Kallutamisega juhtimise funktsiooni aktiveerimiseks tuleb värviline nupp seda välja tõmmates sisse lülitada. Selle rakendamisel saab pöörata toodet, kui laps kallutab end selles suunas, kuhu soovib liikuda (vasakule

või paremale).

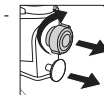

D) KALLUTAMISEGA JUHTIMISE JA KÄSIJUHTIMISE REŽIIM: juhtraua pöörämissesteemi aktiveerimiseks tuleb lülitada sisse hall nupp, tõmmates seda ja keerates nuppu 45° paremale. Kallutamisega juhtimise funktsiooni aktiveerimiseks tuleb värviline nupp seda välja tõmmates sisse lülitada. Selle rakendamisel saab juhtida toodet ja juhtraua pöörämise suunda nii käsijuhtimise kui kallutamisega juhtimise variantides.

HOIATUS! Enne toote kasutamist veenduge, et juhtraua pöörämissesteem (hall nupp) ja juhtsüsteem on kindlalt õigesse režiimi seatud.

Üldised kasutusjuhised

- Enne kasutamist veenduge, et toode on korrektselt koostatud. Kontrollige kõiki ühenduselemente: lapsevanema käepide, jalatugi, sadul, juhtraud peavad olema korrektselt reguleeritud ning lukustusmehhanismid turvaliselt lukustatud. Enne kui laps tootega sõitma läheb, kontrollige, et ratta küljes ei oleks ohtlikke osi ning ratas oleks sõidukorras.
- Lapsed võivad sõita tootega ainult täiskasvanu järelevalve all. Erilist tähelepanu tuleb pöörata laste juhendamisele ohutu sõidu osas.
- Mitte kasutada avalikel maanteedel; ohutuks sõiduks soovitame kasutada toodet tasasel ja killustikuvabal pinnal (mänguväljak, avalik väljak)
- Ärge kasutage toodet treppide, kallakute, maanteedel lähedal või märjal pinnasel.
- Mida liikuvamaks laps saab; seda rohkem on potentsiaalset ohtu. Kodus eemaldage kindlasti kõik raamid või peeglid, mis on riputatud liiga madalale ja võivad katki minna, samuti kõik esemed, mis võivad kokkupõrke puhul kukkuda. Nurgalaud võib samuti ohtlik olla.

- Tootega võib sõita ainult üks laps korraga.
- Kontrollige, et laps kannab toodet kasutades sobivaid riideid ja jalanõusid.
- Kontrollige, et sõitja hoiab mõlema käega juhtraust, et tagada ratta korralik juhitavus.
- Ärge lubage sõitjal kanda midagi, mis takistab kuulmist ja nägemist või häirib toote funktsioneerimist.
- Toote kasutamisel tuleb rakendada ettevaatust, sest kasutajale või kolmandatele isikutele vigastusi tekitavate kukkumiste või kokkupõrgete vältimiseks on vajalikud vastavad oskused.
- Hoiatus! Kanda tuleb kaitsevarustust. Mitte kasutada liikluses. Alati tuleb kasutada kaitsevarustust (kiivrit, küünarnukikaitsmeid, põlvekaitsmeid, kindaid).
- Hoiatus! Sellel mänguasjal ei ole pidureid.
- Kui aktiveeritakse nii juhtraua pöörmissüsteem kui juhtsüsteem, siis tuleb jalatugi ja lapsevanema käepide eemaldada.

Pealeistutav režiim:

Lapsevanema käepidet võib kasutada lapse aitamiseks rattaga sõitmisel. Paigaldage jalatugi, pange lapse jalad jalatoe peale ning täiskasvanu lükkab ratasst lapsevanema käepideme abil ja kontrollib toote liikumist.

Pealeistutavas režiimis on vaid kaks pööramise ja juhtimise varianti:

1. Juhtraua pöörmissüsteem on lukustatud (hall nupp) + juhtsüsteem on lukustatud (värviline nupp) ainult otse liikumiseks.
2. Juhtraua pöörmissüsteem on lukustatud (hall nupp) + juhtsüsteem on aktiveeritud (värviline nupp) paremale ja vasakule pööramiseks, kui laps istub sadulal.

Hoiatus! Et lapsevanem säilitaks kontrolli pöörmissüsteemi üle, ärge vabastage juhtraua pöörmissüsteemi nuppu pealeistutavas režiimis.

- Kui laps pöörab vasakule, kuid lapsevanem soovib pöörata paremale või liikuda otse.

- Kui laps ei tee midagi, kuid ratas sõidab üle muhkliku pinnase, siis pöörab juhtraud automaatselt vasakule või paremale ja seda on siis keeruline keskjoonele tagasi saada.
- Kui laps pöörab kiirelt vasakule või paremale, põhjustab see kiiruse järsu languse või ootamatu peatumise ning laps võib rattalt maha kukkuda.

Õpperatta režiim ja jooksuratta režiim:

Esimesed katsed:

Pikki selgitusi ei ole vaja; laske lihtsalt lapsel proovida ja vaadake, mis ta sellega peale hakkab. Lapsed on meisterõppijad ja teie tugevdate nende võimekust, kui lasete neil asju ise katsetada. Tavaliselt saavad nad kähku aru, kuidas toodet liigutada ja juhtida saab. Jälgige, et laps istub sadulal, mitte raamil.

Veeretamine:

- **Õpperatta režiim:**
Ratast tuleb lükata edasi vasaku ja parema jalaga korraga. Mida sujuvamalt jalad varbalt kannale rulluvad, seda lihtsamalt ja kiiremini saab laps liikuda.
- **Jooksuratta režiim:**
Ratast tuleb lükata edasi vasaku ja parema jalaga vaheldumisi. Mida sujuvamalt jalad varbalt kannale rulluvad, seda lihtsamalt ja kiiremini saab laps liikuda.

Pidurdamine:

Toodet saab peatada jalgadega. Laps saab peatada liikumise, kui ta lõpetab kõndimise / jooksu. Palun jälgige, et teie laps saab alati tekitatud kiirusest pidama ja et ta kannab alati asjakohaseid jalanõusid.

Kuidas kasutada tagumist pöörmissüsteemi:

Tagumine pöörmissüsteem toimib automaatselt, kui on aktiveeritud kallutamise juhtimise funktsioon (õpperatta ja jooksuratta režiim). See võimaldab hoida toote kasutamisel kõik rattad teel.

HOIATUS! Enne kasutamist kontrollige, et tagumine pöörmissüsteem on aktiveeritud. Kontrollimiseks proovige pöörata tagarataste moodulit käega vasakule või paremale. Lapsevanema käepideme raami paigaldamisel (pealeistutavas režiimis) lülitatakse tagumine pöörmissüsteem välja.

Hooldus ja ohutus:

- Ohutuskontroll: kontrollige toodet regulaarselt, et tuvastada lahtised või paigast nihkunud elemendid; eriliist tähelepanu pöörake ratastele, sadulale, ja käepidemele/juhtrauale.
- Regulaarne puhastamine tagab ratta pika eluea. Toote määrdumisel pühkige see kuiva lapiga puhtaks.
- Kontrollige regulaarselt toote võimalikku kulumist ja lagunemist.
- Kontrollige regulaarselt, et toote osad ei oleks katki või kahjustunud; kahjustuste esinemisel lõpetage toote kasutamine.
- Regulaarne kontroll aitab õnnetusi vältida.

Täiendav info

Küsimuste ja päringutega kontakteeruge palun aadressil: contact@globber.com

GARANTII

Tootja annab sellele tootele garantii tootmisdefektide osas 2 aastat alates ostukuupäevast. See piiratud garantii ei kata normaalset kulumist, rehve, siserehve ja kaableid, ega kahjustusi, rikkeid või hävinemist, mille on põhjustanud vale kokkupanek, hooldus või hoiustamine.

See garantii muutub kehtetuks, kui toodet

- kasutatakse muul eesmärgil kui vaba aja veetmine või transport;
- kohandatakse;
- renditakse

Tootja ei vastuta juhusliku või tegevusest tuleneva hävimise või kahjustumise eest, mis on otseselt või kaudselt seotud toote kasutamisega.

Globber ei paku pikendatud garantiid. Kui olete ostnud pikendatud garantii, siis peab vastavaid kohustusi täitma see kauplus, kust te toote ostsite.

Edasiseks kasutamiseks säilitage ostutšeki originaal ja see kasutusjuhend ning kirjutage oma toote tootenimi järgnevale reale.

Varuosad

Varuosade tellimiseks külastage palun meie veebisaiti aadressil www.globber.com

Sačuvajte upute za buduću uporabu.**NF-EN-71**

Upozorenje! Nositi zaštitnu opremu. Ne koristiti u prometu.

Pozorno pročitajte upute prije sastavljanja i uporabe proizvoda. Sačuvajte ove upute za buduće potrebe.

Budite pažljivi pri raspakiravanju i sastavljanju proizvoda.

Ovaj proizvod mora sastaviti odgovorna odrasla osoba.

Uklonite sve dijelove koji nisu potrebni za igru prije nego proizvod date djetetu.

Upozorenje! Nemojte stavljati stopala na stražnji dio okvira niti stajati na stražnjem dijelu okvira jer time možete prouzročiti prevrtanje proizvoda.

Upozorenje! Proizvod ne smiju upotrebljavati djeca starija od 3 godine. Nedovoljna jačina.

Upozorenje! Prije vožnje uvjerite se da stopala djeteta mogu slobodno dotaknuti tlo.

Ne koristite tijekom kišovitih dana ili na mokrom tlu.

Način sastavljanja BICIKLA ZA UČENJE VOŽNJE 3 u 1 (način rada vožnje) (pogledajte stranicu 4):

- Izvucite okretni gumb (siva boja) i okrenite ga 45 stupnjeva udesno dok ne začujete zvuk klikanja.
- Izvucite crnu zaštitnu kapicu s prednje cijevi prednjeg kotača, gumnite osnovni okvir u prednju cijev prednjeg kotača, a zatim okrenite okretni gumb (siva boja) 45 stupnjeva ulijevo da dobro učvrstite okvir.
- Odvijte donji šesterostrani vijak na prednjoj strani upravljača. Umetnite držalo upravljača u prednju cijev prednjeg kotača, gumnite ga prema dolje i poravnajte provrt šesterostranog vijka upravljača s prednjom cijevi prednjeg kotača.
Vodite računa da upravljač bude postavljen u ispravnom smjeru [pogledajte sl. 3] i ponovno pritegnite vijak isporučenim šesterostranim ključem. Povucite upravljač prema gore kako biste se uvjerali da je dobro učvršćen.
- Za postavljanje stražnjih kotača odvijte 2 vijka na podsklopu stražnjih kotača s isporučenim šesterostranim ključem, a zatim podsklop stražnjih kotača umetnite u okvir bicikla za učenje vožnje. Nakon postavljanja u ispravan položaj, s poravnanim provrtima okvira i cijevi podsklopa stražnjih kotača, s priloženim šesterostranim ključem ponovno pritegnite vijke i provjerite jesu li dobro pritegnuti.

- Za postavljanje sjedala otvorite stezaljke i pritisnite donji opružni gumb na držaču sjedala. Zatim gurajte sjedalo prema dolje dok ne začujete zvuk klikanja. Zatvorite stezaljku. Sjedalo je moguće namjestiti na 2 dostupne visine (24.2 cm; 26.2 cm). Najmanja razina umetanja držača sjedala označena je s 'IIIIIIIIII' s oznakom MIN' na držaču sjedala i u skladu je s položajem opružnog gumba u provrtu gornje cijevi.
- Uzmite oslonac za stopala i gumnite ga uz držač oslonca za stopala. Morate pritisnuti opružni gumb na bočnoj strani držača oslonca za stopala; oslonac za stopala pričvršćen je kada začujete zvuk klikanja. Okretni gumb ispod oslonca za stopala zatim okrenite za 90 stupnjeva. Oslonac za stopala mora biti okrenut prema naprijed, a ne prema natrag da bude ispravnom položaju.

Upozorenje! Prije svake uporabe provjerite je li oslonac za stopala dobro pričvršćen.

- Za sastavljanje rukohvata za roditelje uzmite gornji dio ručke za roditelje, tamo gdje je crna ručka, i stavite ga u donju osovinu pritiskom na opružni gumb. Postoje 2 dostupne visine za rukohvat za roditelje (88 cm; 93 cm). Poravnajte opružni gumb s provrtom; morate začuti zvuk klikanja kako biste bili sigurni da je ručka učvršćena na svom mjestu. Za pričvršćivanje rukohvata za roditelje na bicikl za učenje vožnje pažljivo stavite osovinu kroz otvor sjedala i u otvor na okviru bicikla za učenje vožnje pritiskom na opružni gumb. Stup je pričvršćen kada začujete zvuk klikanja. Rukohvat za roditelje povucite prema gore kako biste se uvjerali da je dobro učvršćen.

Prebacivanje iz načina rada vožnje u način rada bicikla za učenje vožnje s dva stražnja kotača (A - B) (bicikl za učenje vožnje):

- Za uklanjanje rukohvata za roditelje pritisnite opružni gumb na bočnoj strani cijevi šipke okvira bicikla za učenje vožnje.
- Oslonac za stopala uklonite okretanjem okretnog gumba za 90 stupnjeva, a zatim pritisnite opružni gumb na lijevoj strani držača oslonca za stopala.

Prebacivanje iz načina rada bicikla za učenje vožnje s dva stražnja kotača u način rada bicikla na guranje s podsklopom stražnjeg kotača dvostruke širine (B - C) (način rada bicikla na guranje):

- Priloženim šesterostranim ključem odvijte 2 vijka na podsklopu stražnjih kotača. Povucite podsklop stražnjih kotača s okvira bicikla za učenje vožnje.

- Umetnite podsklop stražnjeg kotača dvostruke širine u okvir bicikla za učenje vožnje. Nakon postavljanja u ispravan položaj, s poravnanim provrtima za vijke okvira i cijevi podsklopa stražnjih kotača dvostruke širine, s priloženim šesterostranim ključem ponovno pritegnite vijke i provjerite jesu li dobro pritegnuti.

Način rukovanja sustavom okretanja (vidjeti stranicu 3):

- Način rada ručnog upravljanja deblokiran:** za aktivaciju sustava okretanja rukohvata iz onemogućenog položaja povucite sivi okretni gumb i okrenite ga udesno za 45°.
- Način rada ručnog upravljanja onemogućen:** za onemogućavanje sustava okretanja rukohvata iz deblokiranog položaja okrenite sivi okretni gumb ulijevo za 45°.
- Način upravljanja naginjanjem je otključan:** izvucite gumb u boji za aktiviranje funkcije upravljanja naginjanjem iz deblokiranog položaja
- Način rada upravljanja naginjanjem onemogućen:** za blokadu funkcije upravljanja naginjanjem iz deblokiranog položaja gumnite gumb u boji u blokirani položaj.

Sustav okretanja opremljen je sa 4 načina rada zahvaljujući 2 sigurnosnim sustavima:

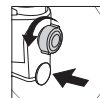

A) NAČIN RADA BLOKADE SMJERA: za blokadu funkcije upravljanja naginjanjem potrebno je onemogućiti sivi okretni gumb da se sustav okretanja rukohvata blokira i onemogućiti i gumb u boji. Kada je u ovom položaju, proizvod se može kretati samo ravno naprijed ili natrag.

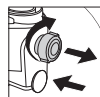

B) NAČIN RADA KLASIČNOG RUČNOG UPRAVLJANJA: za aktivaciju sustava okretanja rukohvata potrebno je omogućiti sivi okretni gumb povlačenjem i okretanjem udesno za 45°. U ovom načinu rada gumb u boji treba ostati u onemogućenom položaju. Kada je u ovom položaju, proizvod se može okretati ručnim pomicanjem rukohvata.

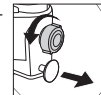

C) NAČIN RADA UPRAVLJANJA NAGINJANJEM: za blokadu sustava okretanja rukohvata potrebno je onemogućiti sivi okretni gumb. Za aktivaciju funkcije upravljanja naginjanjem potrebno je omogućiti gumb u boji izvlačenjem gumba. Kada je u ovom položaju, proizvod se može okretati naginjanjem u smjeru (lijevo ili desno) u koji vaše dijete želi skrenuti.

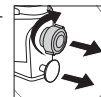

D) NAČIN RADA UPRAVLJANJA NAGINJANJEM I NAČIN RADA RUČNOG UPRAVLJANJA: za aktivaciju sustava okretanja rukohvata potrebno je omogućiti sivi okretni gumb povlačenjem i okretanjem udesno za 45°. Za aktivaciju funkcije upravljanja naginjanjem potrebno je omogućiti i gumb u boji izvlačenjem gumba. Kada je u ovom položaju, proizvod se može upotrebljavati u načinu rada ručnog upravljanja i načinu rada upravljanja naginjanjem za upravljanje i smjer okretanja rukohvata.

UPOZORENJE! Prije uporabe proizvoda uvjerite se da su sustav upravljanja rukohvata (sivi okretni gumb) i sustav upravljanja dobro blokirani u ispravnom načinu rada.

Opće upute za uporabu

- Prije uporabe uvjerite se da je proizvod propisno sastavljen. Provjerite sve priključne elemente: rukohvat za roditelje, oslonac za stopala, sjedalo; upravljač potrebno je pravilno podesiti i voditi računa da blokirni mehanizmi budu dobro blokirani. Provjerite proizvod prije nego dijete počne s vožnjom kako biste utvrdili postoje li potencijalno opasni dijelovi ili opasna stanja.
- Kada djeca voze ovaj proizvod, treba ih nadzirati odrasla osoba. Djecu je potrebno uz posebnu pažnju uputiti u sigurnu vožnju.
- Proizvod nemojte upotrebljavati na javnim cestama. Primjeri sigurnog područja za vožnju: Proizvod se smije upotrebljavati na ravnom tlu bez šljunka (igrališta, javni trg).
- Ovaj proizvod nemojte upotrebljavati u blizini stubišta, na nagibu, na cesti ili na vlažnoj površini.

- Kako se mobilnost djeteta povećava, povećavaju se i potencijalne opasnosti. Kod kuće se pobrinite da uklonite previše nisko postavljene okvire ili zrcala koji mogu puknuti i sve predmete koji mogu pasti u slučaju sudara. Kutni stol isto može biti opasan.
- Nemojte dopustiti da proizvod istodobno vozi više od jednog djeteta.
- Uvjerite se da dijete nosi odgovarajuću odjeću i obuću kada upotrebljava proizvod.
- Uvjerite se da dijete obje ruke drži na upravljaču radi dobre kontrole.
- Nemojte dopustiti da dijete nosi nešto što može ometati sluh i vidljivost ili što može negativno utjecati na funkciju proizvoda.
- Ovaj proizvod potrebno je oprezno upotrebljavati jer zahtijeva vještinu kako bi se izbjegli padovi ili sudari uz ozljede korisnika ili drugih osoba.
- Upozorenje! Potrebno je nositi zaštitnu opremu. Proizvod se ne smije upotrebljavati u prometu. Uvijek nosite sigurnosnu opremu (kaciga, štitnici za laktove, štitnici za koljena, rukavice).
- Upozorenje! Ova igračka nema kočnicu.
- Kada su sustav okretanja rukohvata i sustav upravljanja aktivirani, oslonac za stopala i rukohvat za roditelje potrebno je ukloniti.

Način rada vožnje:

Rukohvat za roditelje može se upotrebljavati za pratnju djece tijekom uporabe. Postavite oslonac za stopala, stavite stopalo djeteta na oslonac za stopala i neka odrasla osoba gura bicikl pomoću rukohvata za roditelje radi upravljanja proizvodom.

U načinu rada vožnje dostupne su samo 2 opcije okretanja i upravljanja:

1. Sustav okretanja rukohvata blokiran (sivi okretni gumb) + sustav upravljanja blokiran (gumb u boji) samo za pravolinijsko kretanje.
2. Sustav okretanja rukohvata (sivi okretni gumb) + sustav upravljanja aktivirani (gumb u boji) za okretanje udesno i ulijevo kada dijete sjedi na sjedalu.

Upozorenje! Nemojte deblokirati okretni gumb sustava okretanja rukohvata u načinu rada vožnje kako biste roditelju omogućili stalnu kontrolu nad sustavom okretanja.

- Ako dijete skrene lijevo, ali roditelj želi skrenuti desno ili ići ravno.
- Ako dijete ne obavlja nikakve radnje, a bicikl za učenje vožnje prelazi preko neravnina, rukohvat će se automatski okrenuti ulijevo ili udesno i bit će ga teško vratiti u središnji položaj.
- Ako dijete brzo skrene lijevo ili desno, to može rezultirati iznenadnim smanjenjem brzine ili naglim zaustavljanjem te padom djeteta.

Način rada bicikla za učenje vožnje i način rada bicikla na guranje:

Prvi pokušaji:

Nema potrebe za dugim objašnjenjima. Jednostavno pustite da dijete pokuša i pratite što radi s biciklom. Djeca lako uče i ako im dopustite da pokušaju sami, time ćete pridonijeti njihovoj sposobnosti. Djeca obično brzo otkriju kako se biciklom može kretati i upravljati. Vodite računa da dijete sjedi na sjedalu, a ne na okviru.

Kotrljanje:

- **Bicikl za učenje vožnje:**
Lijevim i desnim stopalom s tla istodobno gurajte bicikl prema naprijed. Jednostavnije i brže kretanje postiže se glatkim kretanjem stopala od nožnih prstiju ka peti.
- **Bicikl na guranje:**
Lijevim i desnim stopalom s tla izmjenično gurajte bicikl prema naprijed. Jednostavnije i brže kretanje postiže se glatkim kretanjem stopala od nožnih prstiju ka peti.

Kočenje:

Proizvod se može zaustaviti stopalom. Dijete može zaustaviti kretanje bicikla prekidom hodanja/trčanja. Vodite računa da dijete uvijek može zaustaviti bicikl u brzini kojom se kreće i da nosi odgovarajuću obuću.

Način upravljanja stražnjim rotacijskim sustavom:

Stražnji rotacijski sustav samostalno će raditi kada je funkcija upravljanja naginjanjem aktivirana (način rada bicikl za učenje vožnje i način rada bicikla na guranje) kako bi se omogućilo da svi kotači proizvoda budu na cesti kada dijete upotrebljava proizvod.

UPOZORENJE! Prije uporabe uvjerite se da stražnji rotacijski sustav funkcionira. Za provjeru jednostavno pokušajte rukom okrenuti podsklop stražnjih kotača ulijevo i udesno. Stražnji rotacijski sustav onemogućen je kada se rukohvat za roditelje umetne u okvir za način rada vožnje.

Održavanje i sigurnost:

- Sigurnosne provjere: povremeno provjerite proizvod kako biste pronašli otpušteni ili dislocirani element, a povremeno pregledajte kotače, sjedalo i upravljač.
- Povremeno čišćenje pozitivno će utjecati na vijek trajanja. Ako je zaprljan, proizvod obrišite suhom krpom.
- Redovito provjeravajte postoje li znakovi abrazije i otrgnuća.
- Redovito provjeravajte jesu li dijelovi polomljeni ili oštećeni. U slučaju loma ili oštećenja prestanite upotrebljavati proizvod.
- Redovitim provjerama mogu se spriječiti nesreće.

Dodatne informacije

Za sva pitanja i upite obratite nam se na: contact@globber.com

JAMSTVO

Jamstvo proizvođača ovog proizvoda jamči da proizvod neće imati grešaka uzrokovanih proizvodnjom tijekom razdoblja od 2 aastat od dana kupnje. Ovo ograničeno jamstvo ne pokriva normalno trošenje i habanje, gume, cijevi ili kabela, ili bilo kakvo oštećenje, kvar ili zatajenje uzrokovano nepravilnim sastavljanjem, održavanjem ili pohranom.

Ovo ograničeno jamstvo biti će poništeno ako se proizvod ikad

- koristiti u druge svrhe nego za rekreaciju i prijevoz;
- na bilo koji način preinači;
- iznajmljuje

Proizvođač ne odgovara za slučajne ili posljedične gubitke ili oštećenja uslijed izravne ili neizravne uporabe ovog proizvoda.

Tvrtka Globber ne nude proširenje jamstva. Ako ste kupili proširenje jamstva, njega treba ispoštovati trgovine u kojoj ste ga kupili.

Spremite originalni račun s ovim uputama i zapišite serijski broj u nastavku za svoju evidenciju.

Rezervni dijelovi

Za naručivanje rezervnih dijelova za ovaj proizvod, molimo posjetite našu internetsku stranicu: www.globber.com

www.globber.com

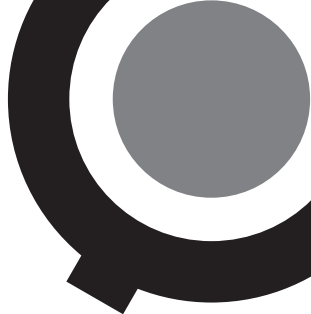

GLOBBER

ID DEVELOPMENT LIMITED
Room 1302, 13/F, Chevalier House,
45 - 51 Chatham Road South,
Tsim Sha Tsui, Kowloon, Hong Kong

Ref.: 638

GLOBBER FRANCE SAS
66 rue de l'industrie
01120 MONTLUEL, FRANCE

Made in China
Fabriqué en Chine