

iRobot®

Roomba Combo™

Robotstofzuiger en dweilrobot
en Clean Base™ Automatische vuilafvoer

i8+

Gebruikersgids

Veiligheidsinformatie

Belangrijke veiligheidsinformatie

Deze gebruikersgids bevat informatie voor reglementaire model(len): ADE-N2 en RVB-Y2

BEWAAR DEZE INSTRUCTIES

 **WAARSCHUWING:** als je een elektrisch apparaat gebruikt, moet je altijd basisvoorzorgsmaatregelen nemen, waaronder het volgende:

LEES ALLE INSTRUCTIES

 **WAARSCHUWING:** Lees de voorzorgsmaatregelen voor de veiligheid bij het instellen, gebruiken en onderhouden van je robot en volg deze op om het risico van letsel of beschadigingen te verminderen.

Dit apparaat kan worden gebruikt door kinderen vanaf 8 jaar en door personen met lichamelijke, zintuiglijke of geestelijke beperkingen of weinig ervaring en kennis, mits ze onder toezicht staan of iemand ze heeft uitgelegd hoe het apparaat veilig kan worden gebruikt en ze de gevaren van het gebruik begrijpen. Kinderen mogen niet met het apparaat spelen. Laat kinderen alleen onder toezicht schoonmaak- en onderhoudswerkzaamheden uitvoeren.

 Dit is het waarschuwingssymbool voor veiligheid. Het wordt gebruikt om te waarschuwen voor mogelijke gevaren van lichamelijk letsel. Volg alle veiligheidsinstructies op die na dit symbool worden vermeld, om mogelijk ernstig of dodelijk letsel te voorkomen.

 Risico van elektrische schok

 Apparaat van klasse II

 Nominaal uitgangsvermogen, DC

 Lees de gebruikershandleiding

 Algemeen symbool voor recycling

 Brandgevaar

 Alleen voor gebruik binnenshuis

 Nominaal ingangsvermogen, DC

 Houd het apparaat buiten het bereik van kinderen

BFP Terugslagbeveiliging

 Afzonderlijke voedingseenheid

 Nominaal ingangsvermogen, AC

 Apparaat van klasse III

WAARSCHUWING: geeft een gevaarlijke situatie aan die, indien deze situatie niet wordt vermeden, kan leiden tot de dood of ernstig letsel.

LET OP: geeft een gevaarlijke situatie aan die, indien deze situatie niet wordt vermeden, kan leiden tot licht of middelzwaar letsel.

KENNISGEVING: geeft een gevaarlijke situatie aan die, indien deze situatie niet wordt vermeden, kan leiden tot schade aan eigendommen.

ALGEMEEN

WAARSCHUWING

- Dit product is geen speelgoed. Houd kleine kinderen en huisdieren in het oog als het product in bedrijf is.
- Dit product is niet bedoeld om op te zitten of te staan.
- Gebruik geen laders die niet zijn goedgekeurd. Het gebruik van een niet-goedgekeurde lader kan ertoe leiden dat de accu hitte of rook genereert, in brand vliegt of explodeert.
- Dit product wordt geleverd met een netsnoer dat in jouw land is goedgekeurd en is ontworpen om alleen op een standaard stopcontact te worden aangesloten. Gebruik geen ander netsnoer. Neem voor een vervangend netsnoer contact op met de klantenservice om er zeker van te zijn dat je het juiste netsnoer voor jouw land kiest.
- Demonteer of open de stofafvoer uitsluitend als je wordt gevraagd dit te doen. Er zitten geen onderdelen in waaraan de gebruiker onderhoud kan uitvoeren. Laat onderhoud uitvoeren door gekwalificeerd onderhoudspersoneel.
- Risico op een elektrische schok: gebruik de robot alleen binnenshuis op een droge plaats.
- De robot en het laadstation mogen nooit met natte handen worden bediend of vastgepakt.
- Houd er rekening mee dat vloeren glad kunnen zijn nadat ze nat zijn schoongemaakt door de robot.
- Als de schoon te maken kamer een balkon heeft, moet er een fysiek obstakel worden geplaatst zodat de robot geen toegang tot het balkon heeft en een veilige werking wordt gegarandeerd.

LET OP

- Gebruik de robot niet in ruimtes met open stopcontacten of gasafsluitventielen in de vloer.
- Als het apparaat over een snoer rijdt en dit meetrekt, kunnen er voorwerpen van een tafel of plank worden getrokken. Voordat je dit apparaat gaat gebruiken, moet je voorwerpen, zoals kleding, losse papieren, koorden van jaloezieën of gordijnen, snoeren en breekbare voorwerpen opruimen.

- Houd er rekening mee dat de robot uit zichzelf voortbeweegt. Wees voorzichtig als je ergens loopt waar de robot aan het werk is om te voorkomen dat je erop gaat staan.
- Gebruik dit apparaat niet om scherpe voorwerpen, glas of brandende of smelende voorwerpen op te ruimen.
- Voer het vereiste onderhoud uit volgens de gebruikersgids om een veilige werking van de robot en het laadstation te garanderen.
- Draai de robot niet om terwijl de Combo-opvangbak is geplaatst.
- Gebruik dit apparaat niet om scherpe voorwerpen, glas of brandende of smelende voorwerpen op te ruimen.

KENNISGEVING

- Deze robot is uitsluitend bedoeld voor gebruik op droge vloeren. Gebruik dit apparaat niet om gemorste vloeistoffen op te zuigen. Zorg ervoor dat de robot en het laadstation niet nat worden.
- Plaats niets boven op de robot.
- Als de contacten van de lader niet schoon worden gehouden, kan dit ertoe leiden dat de robot de accu niet meer kan opladen.
- Zorg ervoor dat de robot en het laadstation niet nat worden.

AUTOMATISCHE VUILAFVOER

WAARSCHUWING

- Om het risico van een elektrische schok te verkleinen, haal je de stekker van de vuilafvoer uit het stopcontact voordat je deze schoonmaakt.
- Giet geen vloeistoffen in het apparaat en dompel het niet onder in water.
- Gebruik het apparaat niet buitenshuis of op natte oppervlakken.
- Sta niet toe dat het apparaat als speelgoed wordt gebruikt. Let goed op als dit apparaat door of in de buurt van kinderen wordt gebruikt.
- Gebruik het apparaat uitsluitend op de manier die is beschreven in deze handleiding.
- Gebruik het apparaat niet als het snoer of de stekker daarvan beschadigd is. Als het apparaat niet naar behoren functioneert, is gevallen of beschadigd, buiten heeft gestaan of in het water is gevallen, breng je het apparaat naar een servicecentrum.
- Raak de stekker of het apparaat niet aan met natte handen.
- Steek geen voorwerpen in openingen. Gebruik het apparaat niet als er een opening is geblokkeerd. Zorg dat het apparaat vrij is van stof, pluïsjes, haar en alles wat de luchtstroom kan verminderen.
- Om gevaren te voorkomen door onopzettelijk resetten van de thermische beveiliging, mag dit apparaat niet worden gevoed via een extern schakelapparaat zoals een timer, of worden aangesloten op een circuit dat door het nutsbedrijf regelmatig wordt in- en uitgeschakeld.

KENNISGEVING

- Het product mag niet worden gebruikt met een omvormer van welk type dan ook. Als je een omvormer gebruikt, vervalt onmiddellijk de garantie.
- Als je in een gebied woont waar vaak onweersbuien voorkomen, raden we je aan een extra overspanningsbeveiliging te gebruiken. Een overspanningsbeveiliging kan de vuilafvoer van de robot beveiligen tegen schade die kan ontstaan bij zware onweersbuien.
- Gebruik het apparaat niet zonder dat de stofzak en/of filters zijn geplaatst.

ACCU



WAARSCHUWING



- Je mag de accu niet openmaken, samendrukken, verhitten boven 80 °C of verbranden. Volg de instructies van de fabrikant.
- Zorg ervoor dat er geen kortsluiting in de accu ontstaat door metalen voorwerpen die in contact komen met de contactpunten van de accu of door de accu in water onder te dompelen. Stel accu's niet bloot aan mechanische schokken.
- Controleer regelmatig de accu op sporen van beschadiging of lekkage. Als de accu beschadigd is of lekt, moet je deze niet opladen en voorkomen dat de gelekte vloeistoffen in contact komen met huid of ogen. Als dit toch gebeurt, moet je de huid of ogen direct spoelen met een ruime hoeveelheid water en medische hulp inroepen. Stop de accu in een afgesloten plastic zak en lever deze in bij een inleverpunt voor lege batterijen overeenkomstig de milieuwetgeving. Je kunt de accu ook naar je lokale bevoegde iRobot-servicecentrum brengen, dat zal zorgen voor correcte verwijdering ervan.
- Voor lithium-ionaccu's en producten die lithium-ionaccu's bevatten, gelden strenge transportvoorschriften. Als je dit product (met accu) moet opsturen ter reparatie, mee op reis neemt of om een andere reden vervoert, MOET je het gedeelte Probleemoplossing van de handleiding raadplegen of contact opnemen met de klantenservice voor instructies over het vervoer.



LET OP



- Houd toezicht op kinderen die de accu gebruiken. Roep onmiddellijk medische hulp in als iemand een accu of knoopcel heeft ingeslikt.

KENNISGEVING

- De accu moet uit de robot worden gehaald voordat de robot wordt gerecycled of vernietigd.
- Gebruik voor de beste resultaten alleen de iRobot lithium-ionaccu die bij de robot wordt geleverd.
- Gebruik geen niet-oplaadbare accu's. Gebruik alleen de oplaadbare accu die bij het product is geleverd. Als je de accu wilt vervangen, koop dan een identieke iRobot-accu of neem contact op met de klantenservice van iRobot voor alternatieve opties.
- Als je de robot voor langere tijd opbergt, moet je altijd eerst de accu opladen en uit de robot halen.



Dit symbool op de accu geeft aan dat de accu niet mag worden weggegooid in een vuilnisbak met niet-gescheiden huishoudelijk afval. Als eindgebruiker is het jouw verantwoordelijkheid om de oude accu in het apparaat op een milieuvriendelijke manier te verwijderen. Je kunt dat als volgt doen:

- (1) lever het apparaat in bij de winkel waar je het hebt gekocht; of
- (2) lever het in bij een aangewezen inleverpunt.

De gescheiden inzameling en recycling van afgedankte accu's draagt bij aan het behoud van natuurlijke hulpbronnen en zorgt ervoor dat het afgedankte product wordt gerecycled op een manier die de menselijke gezondheid en het milieu beschermt. Neem voor meer informatie contact op met de gemeente of de winkel waar je het product hebt gekocht. Als je afgedankte accu's in de vuilnisbak met niet-gescheiden huisafval gooit, kan dat negatieve gevolgen hebben voor het milieu en de menselijke gezondheid omdat accu's schadelijke stoffen bevatten. Informatie over de effecten van problematische stoffen van accu's in de afvalstroom is te vinden op de volgende webpagina: <http://ec.europa.eu/environment/waste/batteries/>

Over je Roomba®-robotstofzuiger

Bovenaanzicht

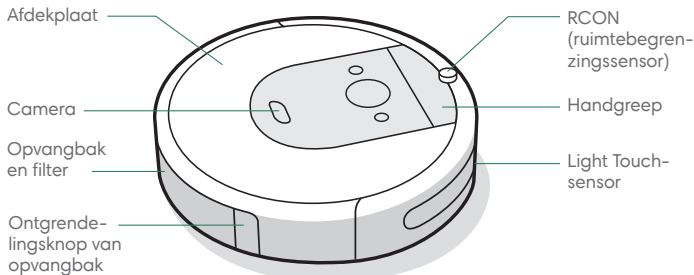

Onderaanzicht

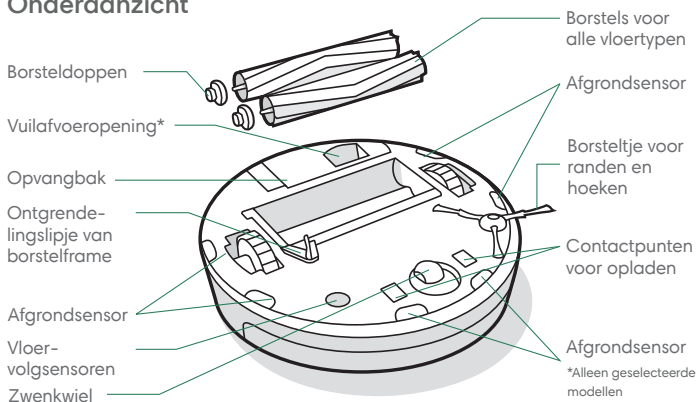

Home Base™-laadstation

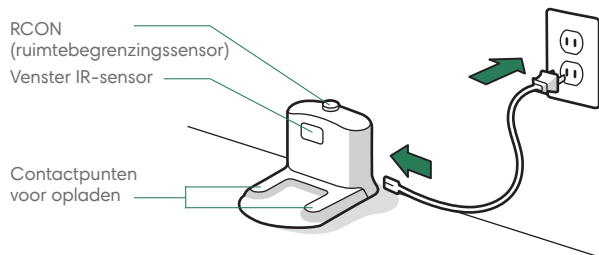

Knoppen en indicatoren

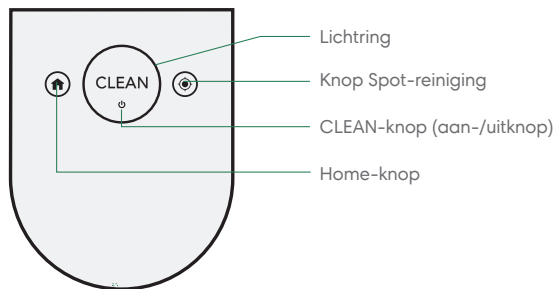

Over de Clean Base™ automatische vuilafvoer

Voorraanzicht

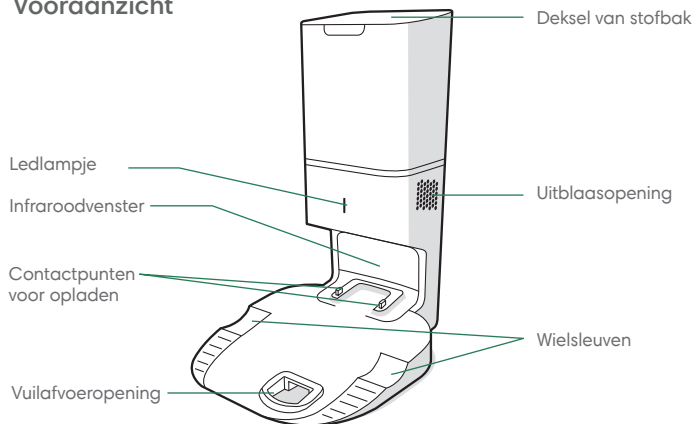

Achteraanzicht

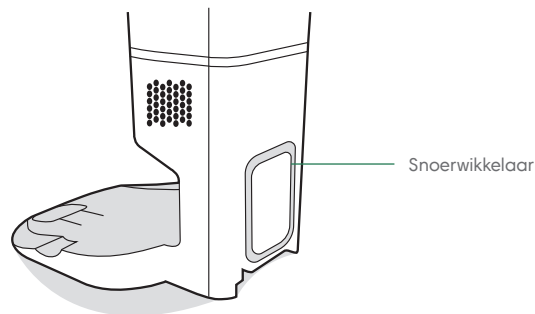

Bovenaanzicht

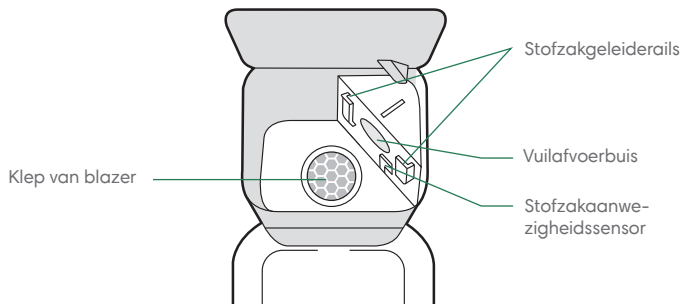

Onderaanzicht

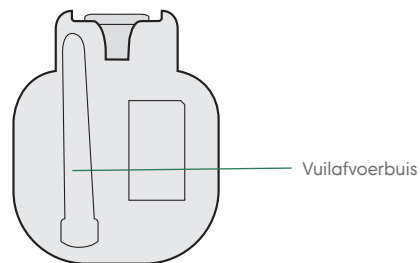

Je Roomba®-robotstofzuiger gebruiken

Plaatsing van de Clean Base™ automatische vuilafvoer

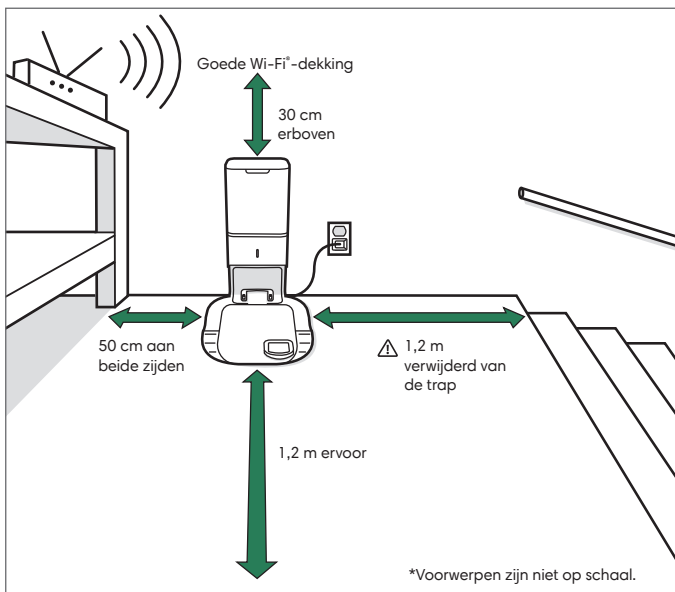

⚠ WAARSCHUWING: Om te voorkomen dat de robot van de trap valt, moet je ervoor zorgen dat het laadstation minimaal 1,2 meter van de trap verwijderd is.

Download de iRobot Home-app en maak verbinding met Wi-Fi

- Volg de stapsgewijze instructies om je Roomba in te stellen.
- Stel PrecisionVision-navigatie in om obstakels in real time te vermijden.
- Stel een automatische schoonmaakplanning in en pas je schoonmaakvoorkeuren aan.
- Maak smart maps om je robot te laten weten waar en wanneer hij moet schoonmaken.



Over de automatische vuilafvoer

Tijdens het schoonmaken keert de robot automatisch terug naar de vuilafvoer om zijn opvangbak te legen en om opgeladen te worden als dat nodig is.

Het ledlampje van de vuilafvoer gaat rood branden als er een nieuwe zak nodig is. Als er een verstopping wordt gedetecteerd, zal de vuilafvoer extra pogingen doen om de verstopping automatisch te verwijderen.

📄 Opmerking: Als je de robot handmatig op de vuilafvoer plaatst, wordt hij niet automatisch geleegd. Gebruik in dit geval de iRobot home-app of de knop  op je robot om de opvangbak van de robot handmatig te legen.

Schoonmaken



Verwijder losliggende spullen van de vloer voordat deze wordt schoongemaakt. Gebruik je robot regelmatig om je vloeren in goede staat te houden.

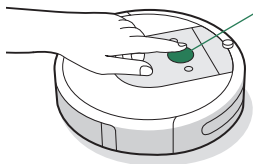

Druk simpelweg op CLEAN

Tik op Start/Pause/Resume

Houd 3 seconden ingedrukt om een taak te beëindigen

- De robot zal je huis automatisch verkennen en schoonmaken. De robot keert terug naar het laadstation aan het einde van een schoonmaaktak en telkens wanneer hij moet worden opgeladen.
- Om de robot naar zijn laadstation terug te sturen, tik je op . Een blauw lichtringpatroon geeft aan dat de robot op zoek is naar het laadstation.
- Als de robot een gebied met veel vuil detecteert, activeert hij de Dirt Detect™-modus waarin hij een aantal keren naar voren en naar achteren beweegt om het gebied grondiger schoon te maken. De lichtring gaat dan blauw knipperen.
- Tik op als je een spot-reiniging wilt uitvoeren op een bepaald gebied. De robot zal zich spiraalsgewijs naar buiten en vervolgens weer naar binnen bewegen binnen een gebied met een diameter van ongeveer 1 meter. De lichtring toont een blauwe spiraal.



Als de robot detecteert dat zijn opvangbak moet worden geleegd, gaat de lichtring rood branden waarbij het licht naar achteren beweegt.

Opladen



Witte lichtring tijdens het opladen

Continu wit: volledig opgeladen

Knipperend wit: bezig met opladen.

- Plaats de robot op het laadstation om de accu te activeren.



Opmerking: De robot is bij levering gedeeltelijk geladen, maar het is raadzaam om de robot 3 uur op te laden voordat je de eerste schoonmaaktak start.

- Als de tekst "CLEAN" knippert tijdens het opladen, is de robot bezig met een schoonmaaktak en zal hij nadat hij is opgeladen automatisch doorgaan waar hij gebleven was.
- De robot maakt gebruik van een kleine hoeveelheid stroom wanneer deze zich op het laadstation bevindt. Het is mogelijk de robot nog minder energie te laten verbruiken als hij niet in gebruik is. In de iRobot Home-app vind je instructies en aanvullende informatie over de stand-bymodus met verminderd stroomverbruik.
- Als je de robot langere tijd wilt opbergen, schakel je de robot uit door hem van het laadstation te verwijderen en gedurende 10 seconden ingedrukt te houden. Bewaar de robot op een koele, droge plaats.

Roomba Combo™ opvangbak

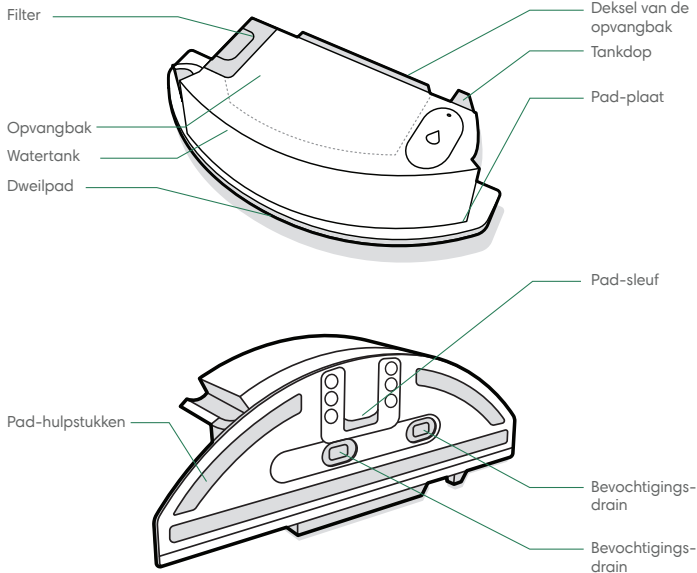

***** **Belangrijk:** Registreer je product in de iRobot Home-app en voltooi een kaartronde voordat je je Combo-opvangbak gebruikt. Zie de kaart *Je Combo-opvangbak activeren* voor instructies.

1 DE DWEILPAD PLAATSEN
Schuif de pad omlaag over de sleuf. Druk de pad op de plaat om de pad te bevestigen.

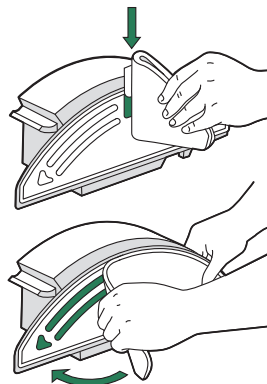

2 VUL DE OPVANGBAK
Vul de Combo-opvangbak met water. Je kunt ook een compatibel schoonmaakmiddel gebruiken. Compatibele schoonmaakmiddelen worden hier vermeld answers.irobot.com/s/roomba-combo-cleanser

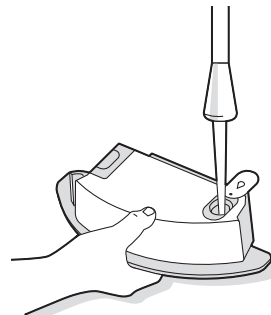

Opmerking: Het product begint met afvoeren zodra er water in de tank wordt geplaatst.

3 DE OPVANGBAKKEN VERWISSELEN
Verwijder de opvangbak uit de robot en plaats de Combo-opvangbak.

***** **Belangrijk:** Draai de robot niet om terwijl de Combo-opvangbak is geplaatst.

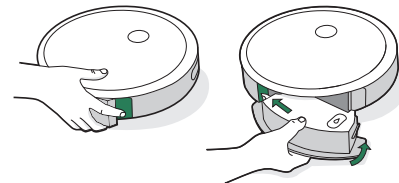

Verzorging en onderhoud

Instructies voor verzorging en onderhoud

Volg de procedures op de volgende pagina's om de robot optimaal te laten presteren.

Er zijn aanvullende instructievideo's beschikbaar in de iRobot Home-app. Als je merkt dat de robot minder vuil opneemt van de vloer, leeg je de opvangbak en maak je het filter en de borstels schoon.

| Onderdeel | Onderhoudsfrequentie | Vervangingsfrequentie* |
|---|---|---|
| Opvangbak | Was de opvangbak als dat nodig is | - |
| Filter | Eens per week schoonmaken (twee keer per week als je een huisdier hebt). Niet wassen. | Eens per 2 maanden |
| Sensor voor volle opvangbak | Eens per 2 weken schoonmaken | - |
| Voorste zwenkwiel | Eens per 2 weken schoonmaken | Eens per 12 maanden |
| Borsteltje voor randen en hoeken en borstels voor alle vloertypen | Eens per maand schoonmaken (twee keer per maand als je een huisdier hebt) | Eens per 12 maanden |
| Sensoren en contactpunten voor opladen | Een keer per maand schoonmaken | - |
| Dweilpad | Schoonmaken na een dweeltaak | Na 30 wasbeurten |
| Bevochtigingsdrain | Vervang indien vies of bij tekenen van slijtage | - |
| Stofzakken | - | Stofzakken moeten worden vervangen wanneer dit wordt aangegeven door het ledlampje of in de app |
| Contactpunten voor opladen IR-venster | Eens per maand | - |
| Klep van blazer binnen in stofbak | Eens per maand (verwijder stof en vuil van de klep van de blazer) | - |

 **Opmerking:** iRobot vervaardigt diverse vervangende onderdelen en accessoires. Als je een vervangend onderdeel denkt nodig te hebben, kun je contact opnemen met de klantenservice van iRobot voor meer informatie.

*Vervangingsfrequentie kan verschillen. Onderdelen moeten worden vervangen als er slijtage zichtbaar wordt.

De opvangbak legen

- 1 Druk op de ontgrendelingsknop van de opvangbak om de bak uit de robot te halen.

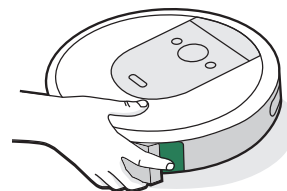

- 2 Open het deksel om de opvangbak leeg te maken.

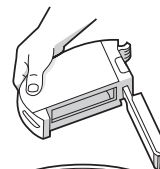

- 3 Plaats de opvangbak terug in de robot.

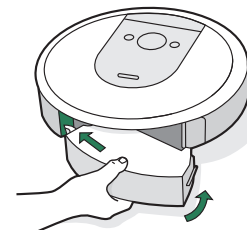

Filter schoonmaken

- 1** Haal de opvangbak uit de robot. Verwijder het filter door beide uiteinden vast te pakken en het filter uit de robot te trekken.

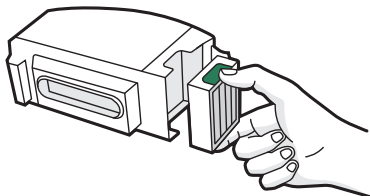

- 2** Verwijder vuil door het filter tegen de binnenkant van je vuilnisbak aan te tikken.

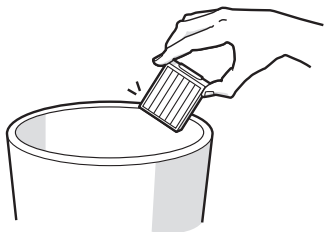

- 3** Plaats het filter terug met de geplooide grepen naar buiten gekeerd. Plaats de opvangbak terug in de robot.

- *** **Belangrijk:** De robot werkt niet als het filter niet correct is geplaatst. Vervang het filter elke twee maanden.

Sensoren voor volle opvangbak schoonmaken

- 1** Haal de opvangbak uit de robot en maak deze leeg.



- 2** Veeg de sensoren binnenin schoon met een schone, droge doek.

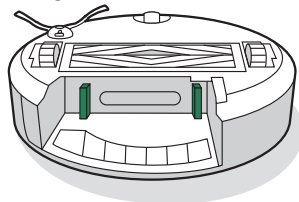

- 3** Veeg het deksel van de opvangbak schoon met een schone, droge doek.

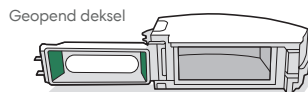

De opvangbak met water schoonmaken

- *** **Belangrijk:** Spoel het filter niet schoon. Verwijder het filter voordat je de opvangbak schoonspoelt.

- 1** Ontgrendel de opvangbak, verwijder het filter en open het deksel van de opvangbak.

- 2** Spoel de opvangbak uit met warm water.

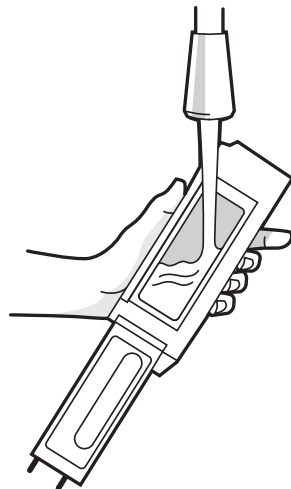

- Opmerking:** De opvangbak is niet vaatwasmachinebestendig.

- 3** Zorg ervoor dat de opvangbak volledig droog is. Plaats het filter en de opvangbak weer in de robot.

Borsteltje voor randen en hoeken schoonmaken

- 1 Gebruik een munt of kleine schroevendraaier voor het verwijderen van de schroef die het borsteltje voor randen en hoeken op zijn plaats houdt.
- 2 Verwijder het borsteltje voor randen en hoeken door eraan te trekken. Verwijder alle haren en vuil en plaats de borstel vervolgens terug.

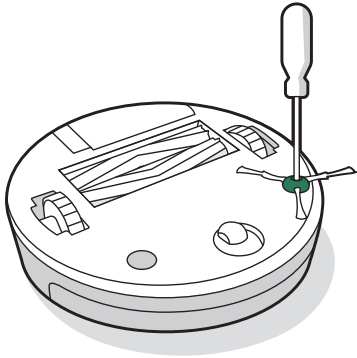

Het voorste zwenkwiel schoonmaken

- 1 Verwijder de voorwielmodule door deze met enige kracht uit de robot te trekken.

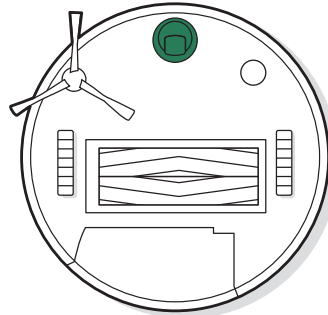

- * **Belangrijk:** Een met haar en vuil aangekoekt voorwiel kan de vloer beschadigen. Als het wiel niet vrij draait nadat je het hebt schoongemaakt, moet je contact opnemen met de klantenservice.

- 2 Trek met kracht aan het wiel om het uit de behuizing te trekken.

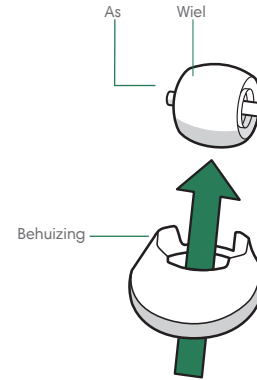

- 3 Verwijder vuil binnen in de uitsparing voor het wiel.
- 4 Plaats vervolgens alle onderdelen terug. Zorg ervoor dat het wiel vastklikt.

De borstels voor alle vloertypen schoonmaken

- 1 Knijp in het ontgrendelingslipje van het borstelframe, til het lipje op en verwijder alle eventuele blokkades.

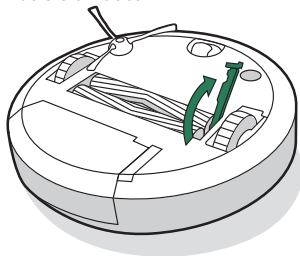

- 2 Haal de borstels uit de robot. Haal de borsteldoppen van de uiteinden van de borstels. Verwijder haren, stof of ander vuil dat zich onder de doppen heeft opgehoopt. Plaats de borsteldoppen terug.

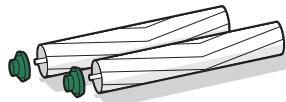

- 3 Verwijder haar en vuil van de vierkante en zeshoekige plastic pinnen aan de andere kant van de borstels.

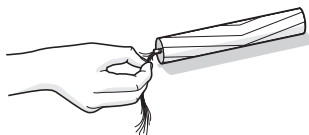

- 4 Haal de opvangbak uit de robot en verwijder eventueel vuil uit de stofafzuigroute.

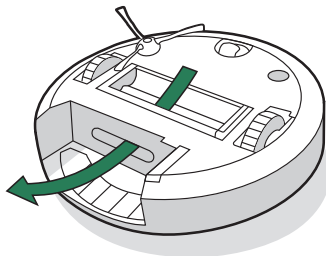

- 5 Plaats de borstels weer in de robot. Zorg ervoor dat de vorm van de borstelpinnen overeenkomt met de vorm van de borstelpictogrammen in de schoonmaakkopmodule

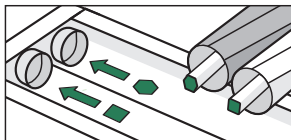

De sensoren, het IR-venster, en de contactpunten voor opladen schoonmaken

- 1 Veeg de sensoren en contactpunten voor opladen met een zachte, droge doek schoon. Je kunt ook een pad van melamineschuim gebruiken om opgehoopt vuil op de robot en de contactpunten voor opladen van de Clean Base te verwijderen.

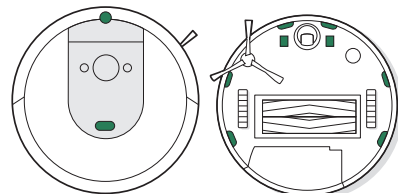

- 2 Inspecteer de sensoren en contactpunten voor opladen op stof en vuil. Veeg indien nodig schoon met een schone, droge doek.

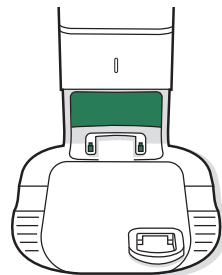

- * **Belangrijk:** Spuit geen schoonmaakmiddel of water rechtstreeks op de sensoren of in de sensoropeningen.

Stof en vuil van de klep van de blazer verwijderen

Inspecteer het klepje van de blazer op pluusjes en ander opgehoopt vuil en veeg hem schoon met een schone, droge doek.

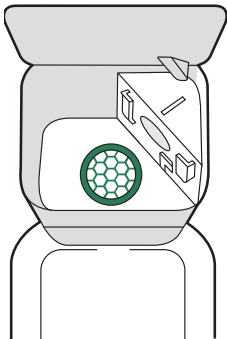

De dweilpad schoonmaken

HANDWASSEN

Was de pad grondig met warm water.

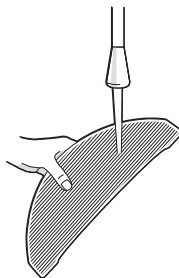

WASVOORSCHRIFTEN

Was met een warm programma en laat vervolgens aan de lucht drogen. Niet in de droger. Niet wassen samen met kwetsbare weefsels.

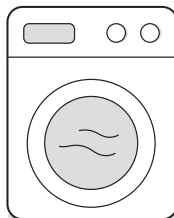

De bevochtigingsdrain vervangen

- 1 Verwijder de pad-plaat

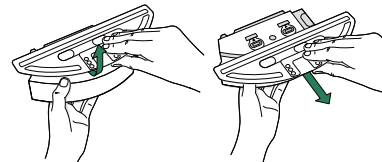

- 2 Verwijder de bevochtigingsdrain door aan het rubberen lipje aan de zijkant te trekken.

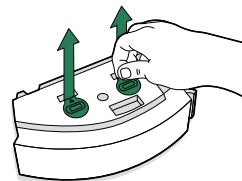

- 3 Plaats een nieuwe bevochtigingsdrain en druk deze stevig op zijn plaats om een goede afdichting te creëren en lekken te voorkomen.

- 4 Plaats de pad-plaat terug

De stofzak vervangen

- 1 Til het deksel van de stofbak op.

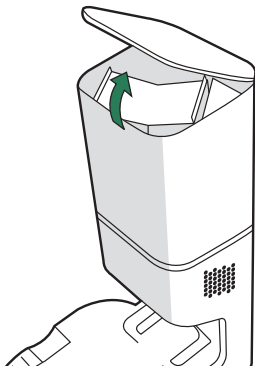

- 2 Trek de kunststof kaart omhoog om de zak uit de stofbak te halen.

 **Opmerking:** Hierdoor wordt de zak afgesloten zodat stof en vuil niet kunnen ontsnappen.

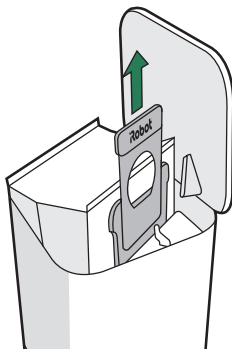

- 3 Gooi de gebruikte zak weg.

- 4 Plaats een nieuwe zak door de kunststof kaart ervan in de geleiderails te schuiven.

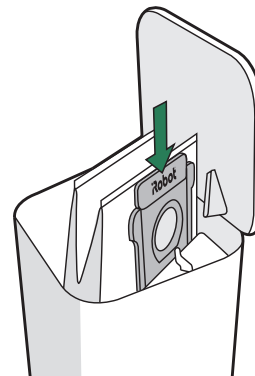

- 5 Druk op het deksel om ervoor te zorgen dat de stofbak volledig gesloten is.

 **Opmerking:** Om je robot en de automatische vuilafvoer optimaal te laten functioneren, moet je het filter van de robot schoonmaken of vervangen wanneer dat nodig is.

Problemen oplossen

Automatische vuilafvoer

Als er iets mis is, geeft de vuilafvoer dat zelf aan via een ledlampje op de voorkant van de stofbak en ook in de iRobot Home-app.

| Ledlampje | Algemeen probleem | Oplossing |
|----------------------|---|--|
| Brandt constant rood | Stofzak is vol of ontbreekt | <ol style="list-style-type: none">1. Plaats een nieuwe zak als de oude vol is of als de zak ontbreekt.2. Controleer of de zak goed is geplaatst.3. Als het probleem blijft bestaan, verwijder je alle stof en vuil uit de openingen aan de onderkant van de robot en de vuilafvoer. |
| Knippert rood | Er is een lek of een verstopping in het stofafzuigpad van het laadstation | <ol style="list-style-type: none">1. Zorg ervoor dat het deksel van de stofbak is aangedrukt en goed dicht zit. Tik op de knop  op je robot om de opvangbak handmatig te legen.2. Verwijder alle stof en vuil uit de openingen aan de onderkant van de robot en de vuilafvoer.3. Trek de stekker van de vuilafvoer uit het stopcontact. Plaats de vuilafvoer op zijn kant en inspecteer de vuilafvoerbuï op stof en vuil. Haal indien nodig de buï uit het apparaat om stof en vuil te verwijderen. |

Robot

- Je robot geeft aan als er iets mis is: er klinkt een waarschuwingsgeluid en de lichtring gaat rood branden. Druk op CLEAN of tik op de bumper voor meer informatie. Meer ondersteuning en instructievideo's zijn beschikbaar in de iRobot Home-app.

Rode lichtring

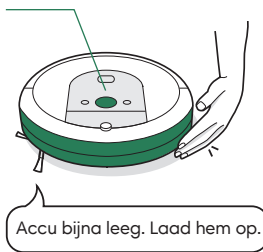

- Nadat de robot 90 minuten inactief is geweest buiten het laadstation, beëindigt hij automatisch zijn schoonmaaktaak.

De accu veilig verzenden of vervoeren

Gebruik voor de beste resultaten alleen de iRobot lithium-ionaccu die bij de robot wordt geleverd.



WAARSCHUWING: Voor lithium-ionaccu's en producten die lithium-ionaccu's bevatten, gelden strenge transportvoorschriften. Als je dit product moet opsturen ter reparatie, mee op reis neemt of om een andere reden vervoert, MOET je de onderstaande instructies volgen.

- De accu MOET vóór verzending zijn uitgeschakeld.
- Schakel de accu uit door de robot van het laadstation te verwijderen en de knop  gedurende 10 seconden ingedrukt te houden. Alle lampjes gaan uit.
- Verpak de robot goed voordat je deze verzendt.
- Als je meer hulp nodig hebt, kun je contact opnemen met ons klantenserviceteam of naar global.irobot.com gaan.

Informatie over regelgeving

NL



Hierbij verklaart iRobot Corporation dat deze radioapparatuur voldoet aan de Europese richtlijn voor radioapparatuur 2014/53/EU en de RoHS-richtlijn 2011/65/EU. De volledige tekst van de EU-conformiteitsverklaring is beschikbaar op het volgende internetadres: www.irobot.com/compliance.



Hierbij verklaart iRobot Corporation dat deze radioapparatuur voldoet aan de Radio Equipment Regulations 2017 en The Restriction of the Use of Certain Hazardous Substances in Electrical and Electronic Equipment Regulations 2012. De volledige tekst van de UKCA-conformiteitsverklaring is beschikbaar op het volgende internetadres: www.irobot.com/compliance

Reglementair model RVB-Y2 bevat de Harpoon-radiomodule model AXE-Y1. De Harpoon-radiomodule is een dual-band radio die werkt in de WLAN 2,4GHz- en WLAN 5GHz-banden.

De 2,4 GHz-band is beperkt tot werking tussen 2400 MHz en 2483 MHz met een maximaal EIRP-uitgangsvermogen van 17,56 dBm (57 mW) bij 2472 MHz.

De 5 GHz-band is beperkt tot werking tussen 5150 MHz en 5725 MHz met een maximaal EIRP-uitgangsvermogen van 18,23 dBm (66,52 mW) bij 5700 MHz.

Voor Israël is de 5 GHz-band beperkt tot werking tussen 5150 MHz en 5350 MHz.



Dit symbool op het product geeft aan dat het apparaat niet mag worden weggegooid in een vuilnisbak met ongesorteerd huishoudelijk afval. Als eindgebruiker is het jouw verantwoordelijkheid om het afgedankte apparaat op een milieuvriendelijke manier af te voeren. Je kunt dat als volgt doen:

- (1) lever het apparaat in bij de winkel waar je het hebt gekocht; of
- (2) lever het in bij een aangewezen inleverpunt.

Als je dit product niet in de vuilnisbak gooit, maar inlevert voor recycling en vernietiging, draagt dat bij aan het behoud van waardevolle natuurlijke hulpbronnen en voorkom je mogelijke negatieve effecten voor de volksgezondheid en het milieu die zouden kunnen ontstaan als dit apparaat bij het gewone huisvuil terecht komt. Neem contact op met de gemeente voor meer informatie en een lijst met aangewezen inleverpunten voor klein chemisch afval. Mogelijk worden er op basis van de wetgeving in je land sancties opgelegd voor het onjuist behandelen van dit soort afval. Meer informatie is te vinden op de volgende internetpagina: https://ec.europa.eu/environment/topics/waste-and-recycling/waste-electrical-and-electronic-equipment-weee_en

Zorg dat jouw iRobot-product aan het eind van zijn levensduur verantwoord wordt gerecycled volgens de lokale voorschriften. Hieronder volgt een lijst van de WEEE-recyclingorganisaties die door iRobot zijn gecontracteerd op het moment van productverkoop.

| Locatie | Organisatie | URL |
|---------------------|--------------|---|
| Oostenrijk | UFH | http://www.elektro-ade.at/elektrogeraete-sammeln/liste-der-sammelstoesterreich/ |
| België | Recupel | https://www.recupel.be/en/where-to-go/?searchcollectionPoints=&categories=1%2C2%2C3%2C4# |
| Duitsland | Zentek | https://www.ear-system.de/ear-verzeichnis/sammel-und-ruecknahmestback |
| Denemarken | Elretul | https://www.dpa-system.dk/DPAApplications/DPADB.aspx?wf=CollectionPointSearch.as |
| Spanje | Ecotic | https://punto-limpio.info/ |
| Frankrijk | Eco-systemes | https://www.eco-systemes.fr/france |
| Ierland | WEEE Ireland | http://www.weeeiireland.ie/household-recycling/where-can-i-recycle/ |
| Nederland | Wecycle | https://www.watismijnapparaatwaard.nl/ |
| Zweden | El-Kretsen | https://www.sopor.nu/sortera-återvinn/ |
| Verenigd Koninkrijk | Repic | http://www.responsible-recycling.co.uk/contact-us/find-your-local-recy |

Adres producent: iRobot Corporation, 8 Crosby Drive, Bedford MA 01730, VS



iRobot-klantenservice

Verenigde Staten en Canada

Heb je vragen of opmerkingen over de vuilafvoer, neem dan contact op met iRobot voordat je contact opneemt met een detailhandelaar.

Ga eerst naar global.irobot.com voor ondersteuningstips, veelgestelde vragen en informatie over accessoires. Deze informatie kun je ook vinden in de iRobot Home-app. Heb je meer hulp nodig, bel dan een medewerker van ons klantenserviceteam in de Verenigde Staten op (877) 855-8593.

Openingstijden van de klantenservice van iRobot in de Verenigde Staten

Maandag t/m vrijdag van 9:00 tot 21:00 uur plaatselijke tijd

Zaterdag en zondag van 9:00 tot 18:00 uur plaatselijke tijd

Buiten de Verenigde Staten en Canada

Ga naar global.irobot.com voor:

Meer informatie over iRobot in jouw land

Tips en trucs om de prestaties van je product te verbeteren

Antwoorden op je vragen

Neem contact op met het plaatselijke ondersteuningscentrum

De volledige gebruikersgids is beschikbaar op about.irobot.com/manual#comboi8plus

iRobot

©2022 iRobot Corporation, 8 Crosby Drive, Bedford, MA 01730 VS. Alle rechten voorbehouden. iRobot, Roomba en Virtual Wall zijn geregistreerde handelsmerken van iRobot Corporation. HomeBase+ is een handelsmerk van iRobot Corporation. Wi-Fi en het Wi-Fi-logo zijn geregistreerde handelsmerken van Wi-Fi Alliance.