

ruarkaudio

R1 mk4 Bluetooth Radio
Quick start user guide

Important information about the AC power adapter

Model DYS824-140150W-K

Input 100-240V~50/60Hz, 0.7A MAX

Output 14.0VDC 1.5A

Class II, Efficiency Level VI

- This AC adapter is for audio & video equipment use only and complies with IEC 60065 safety standard.
- The supplied 3-pin plug adapter complies with BS 1363-1 and the supplied 2-pin plug adapter complies with EN 50075.
- Before using the AC adapter, ensure the mains voltage is within the rated supply voltage range.
- The output power taken from this AC adapter must not exceed its rated output power.
- DO NOT disassemble or modify the AC adapter.
- DO NOT drop or throw the AC adapter.
- The external flexible cable cannot be replaced and if the cord is damaged, the AC adapter must be replaced.
- DO NOT expose the AC adapter to dripping or splashing water, and do not place objects filled with liquids, such as vases, on or near the device.
- DO NOT leave the AC adapter in a hot location, such as near fire or under strong sunlight.
- Unplug the AC adapter during lightning storms or when unused for long periods of time to prevent damage.
- Ensure that the AC adapter is readily accessible when plugged into the mains. If an abnormal condition occurs while using it, immediately turn off the connected device and disconnect the mains adapter from the mains.
- DO NOT dispose this AC adapter as general household waste or unsorted municipal waste. Dispose of it according to local regulations. never cover ventilation openings on the device.

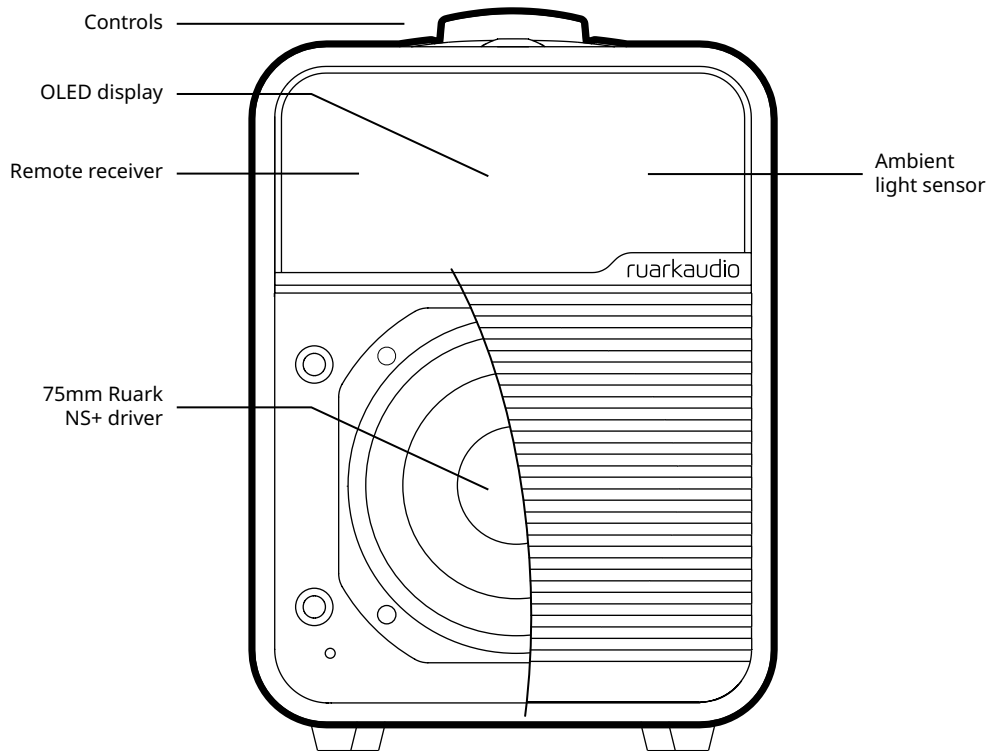

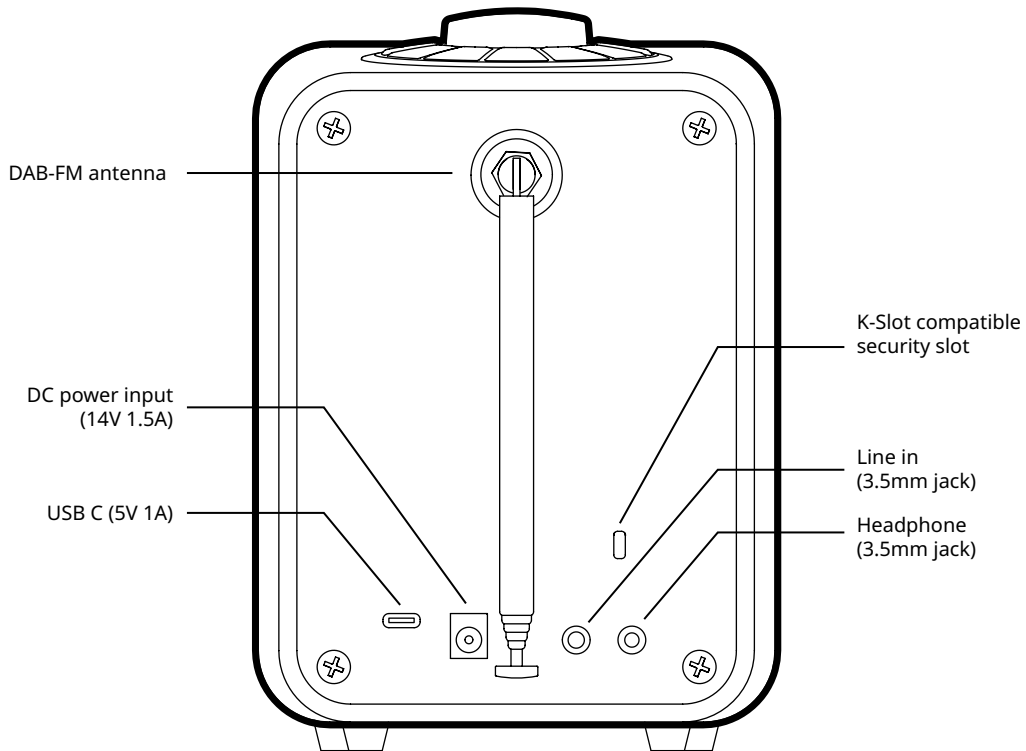

1

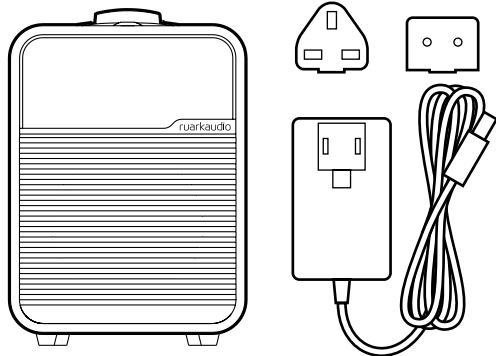

2

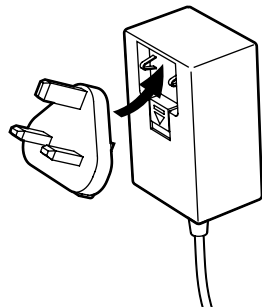

3

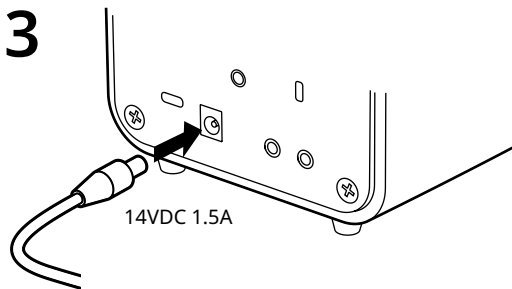

4

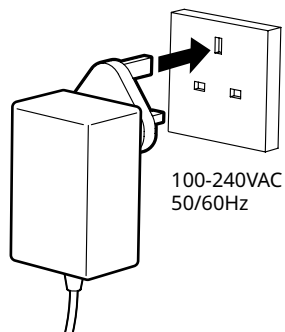

5

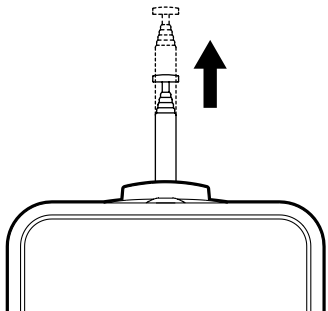

6

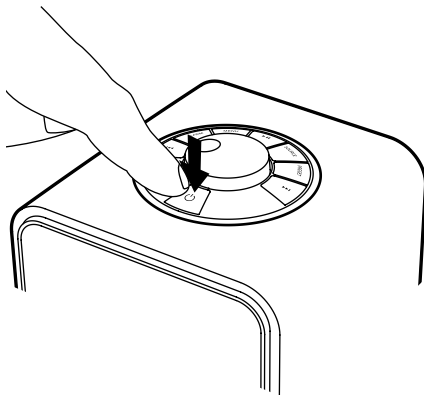

EN

7 Setup wizard

Follow the setup wizard to configure your R1.

Rotate the CONTROL KNOB until your preferred choice is shown, then press the CONTROL KNOB to SELECT.

If you live in a region without DAB/DAB+, you can choose to disable DAB. To enable it again, simply reset the system and enable DAB during the setup wizard.

Need more help?

For more information, see
www.ruarkaudio.com/support.



Controls

1. **⏻ - STANDBY**
2. **CONTROL KNOB / SELECT**
Rotate to adjust volume from a Now-playing screen.
Rotate to browse menus or station lists.
Press to **SELECT**.
Press to **SNOOZE** a sounding alarm. Press it again to increase the snooze time, or press and hold to cancel.
3. **▶▶** - press to skip to next station or track, press and hold to fast forward. In standby, press to increase display brightness.
4. **◀◀** - press to skip to previous station or track, press and hold to rewind. In standby, press to decrease display brightness.
5. **PRESET** - press to recall a saved station or press and hold for two seconds to save a radio station.
6. **SOURCE** - press to change audio source.
7. **▶||** - press to play/pause a track or mute audio inputs and radio.
8. **MENU** - press to view the options menu, when in a menu, press to go back to previous screen.
9. **ALARM / SLEEP** - press to set an alarm or press and hold to set sleep timer.
10. **LED** - indicates radio is on and flashes when Bluetooth is ready to connect or pair.

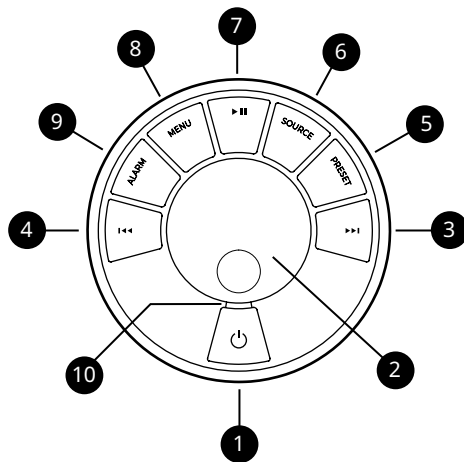

Tips

You can also press **▶▶** or **◀◀** to browse menus, sources or station lists.

Currently saved settings are highlighted with solid angle brackets, eg **◀ Radio text ▶**.

Press = tap or press and immediately release.

Press and hold = press and release after two seconds.

Specifications

Amplifier and driver

75mm Ruark NS+ driver
9W Class AB amplifier

Connectivity

DAB, DAB+
Multiregional FM Tuner with RDS
Bluetooth V4.2 SBC, AAC, BLE, A2DP
Line input 3.5mm jack (1.4Vrms max)
Headphone 3.5mm output jack (6Ω)
USB C 2.0, (5V 1A) MP3, AAC up to 48kHz 320kbps,
FLAC up to 24-bit 96kHz, WAV up to 24-bit 96kHz, WMA
up to 44.1kHz 320kbps

Features

High-contrast OLED with auto dimming
Real time clock with internal battery backup
Kensington compatible security slot

Power adapter

100-240VAC, 50-60Hz input, 14VDC 1.5A output

Dimensions

H175 x W130 x D135mm (6.9 × 5.1 × 5.3in)
1.4kg (3.1lbs)

Specification and design subject to modification
without notice.

Troubleshooting

For help with your product, please refer to the FAQ (Frequently Asked Questions) page in the support area of our website www.ruarkaudio.com/support

Regulatory information



This device is labelled in accordance with European Directive 2012/19/EU concerning waste electrical and electronic equipment. This symbol indicates that the product or associated batteries should not be disposed of as general household waste. As with any electrical equipment, please dispose of it according to local regulations.



CE COMPLIANCE INFORMATION

This product conforms to all EU Directive requirements as applicable by law. Hereby, Ruark Audio, declares that this device complies with the essential requirements and other relevant provisions of the European Radio Equipment Directive 2014/53/EU. You can download the full CE Declaration of Conformity at www.ruarkaudio.com/doc/R1mk4doc.pdf

Safety information

- Read this user guide and follow all instructions, it will help you set up and operate your product properly.
- Heed all warnings and keep this user guide for future reference.
- Do not attempt to use a damaged device as this could result in a dangerous electric shock.
- Do not open the unit or remove any panels to expose the electronics. No user serviceable parts inside.
- Refer all servicing to qualified service personnel. Servicing is required when the device has been damaged in any way, such as when any power cord, or power plug is damaged, liquid has been spilled or objects have fallen into the device, the device has been exposed to rain or moisture, does not operate normally, or has been dropped.
- This device is intended to be operated ONLY from the AC voltages listed on the back panel or included AC mains adapter. Operation from voltages other than those indicated may cause irreversible damage to the device and void the product warranty.
- Ensure that the mains plug or mains connector into the unit is readily accessible in case disconnection from the mains is required.
- The AC mains adapter, mains plug, or mains connector must be removed from the socket to completely disconnect the system from AC mains power.
- Do not place any naked flame sources, such as lighted candles, on or near the device. Do not install near any heat sources such as radiators, stoves, or other devices that produce heat.
- Avoid exposure to extreme heat or cold.
- Only use attachments/accessories specified for this device. Make no modifications to the system or accessories. Unauthorised alterations may compromise safety, regulatory compliance, and system performance.
- Only use the supplied aerial or an approved replacement.
- To reduce the risk of fire or electrical shock, do not expose the device to rain or moisture. Do not expose this device to dripping or splashing, and do not place objects filled with liquids, such as vases, on or near the device. As with any electronic products, use care not to spill liquids into any part of the system. Liquids can cause a failure and/or a fire hazard.
- Disconnect this device from AC mains power during lightning storms or when unused for long periods of time to prevent damage to this device.
- To prevent risk of fire or electric shock, avoid overloading AC mains power outlets or extension cords.
- Long-term exposure to loud music may cause hearing damage. It is best to avoid extreme volume when using headphones, especially for extended periods.
- Do not install this device in a confined space. Always leave a space of at least 10cm around the device for ventilation and ensure that curtains or other objects never cover ventilation openings on the device.

Guarantee for UK sales

Register your product online to obtain a comprehensive three-year product guarantee, otherwise we guarantee this product to be free from defects for a period of two years from date of purchase.

This guarantee remains valid providing this product has been treated with due care and attention. Product failure through accidental damage, excessive wear and tear, negligence or unauthorised modification will void your guarantee.

Should this product develop a fault, please contact the retailer from which it was purchased, or you can contact us directly via our website:

www.ruarkaudio.com/support.

If returning this product, please ensure it is packed in its original packaging and a proof of purchase is included.

Guarantee for overseas sales

The distributor in the country of purchase guarantees products purchased outside the UK. For details, please contact your local Ruark distributor or outlet.

THIS GUARANTEE IN NO WAY VARIES OR REMOVES THE PURCHASER'S STATUTORY RIGHTS. E&OE

General care

Clean with a soft, lint-free duster or slightly dampened cloth. Do not use wax sprays or other substances as these may damage the surface finish or impair performance.

Do not expose your unit to direct sunlight, high humidity, dust, excessive vibration or extreme temperatures, all of which can affect the finish, performance and reliability of the unit.

Recommended operating temp. range is 5°C to 40°C.

Natural wood finishes will vary and lighten or darken with age, particularly when exposed to sunlight.

Copyright and trademarks

© 2020 Ruark Audio. All rights reserved. Ruark Audio, the Ruark Audio logo, and other Ruark Audio marks are owned by Ruark Audio and may be registered. Ruark Audio assumes no responsibility for any errors that may appear in this manual and the information contained in it may change without notice.

Bluetooth® and associated logos are registered trademarks owned by Bluetooth SIG, Inc.

All other trademarks are the property of their respective owners.

1

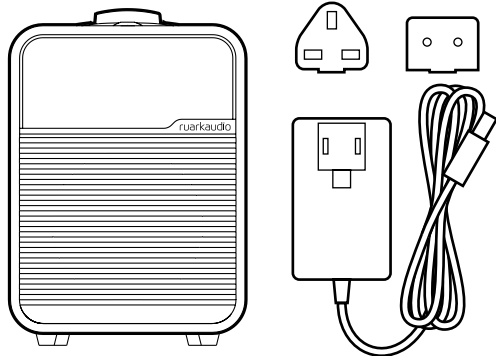

2

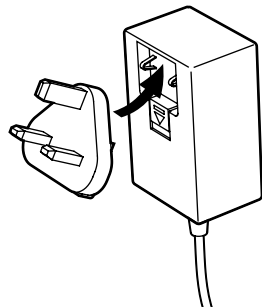

3

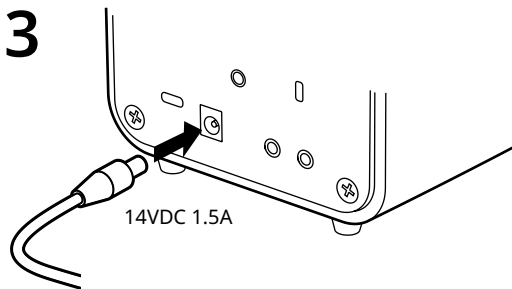

4

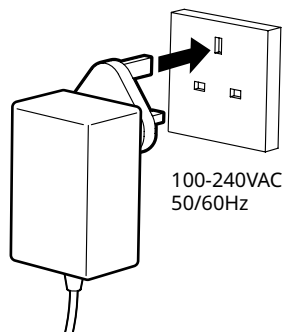

5

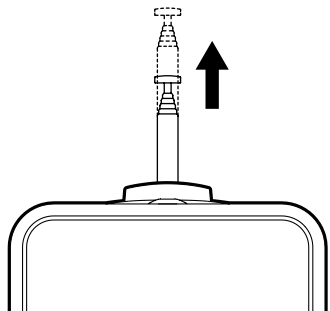

6

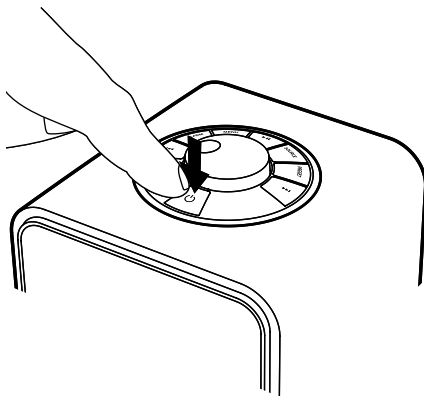

DA

7 Opsætningsguide

Følg installationsguiden for at konfigurere din R1.

Drej CONTROL KNOB, indtil dit foretrukne valg vises, og tryk derefter på for at SELECT.

Hvis du bor i et område uden DAB / DAB+, kan du vælge at deaktivere DAB. For at aktivere det igen skal du nulstille systemet og aktivere DAB under installationsguiden.

Brug for mere hjælp?

For mere information, se
www.ruarkaudio.com/support.



Knapper

1. **⏻ - STANDBY**
2. **KONTROLKNAP / VÆLG** – drej den for at justere lydstyrken fra en Spiller-Nu skærm. Drej den for at gennemse menuer, spor eller stationslister. Tryk for at VÆLGE.
Tryk for at UDSÆTTE en alarm, der lyder. Tryk på den igen for at øge slumretiden, eller hold den nede for at annullere.
3. **▶▶** – tryk for at gå til næste station eller spor, hold den trykket ned for at spole hurtigt frem. Tryk i standby for at øge skærmens lysstyrke.
4. **◀◀** – tryk for at gå til forrige station eller spor, hold den trykket ned for at spole hurtigt tilbage. Tryk i standby for at reducere skærmens lysstyrke.
5. **PRESET** – tryk for at finde en gemt station eller tryk og hold ned i to sekunder for at gemme en radiostation.
6. **SOURCE** – tryk for at ændre lydkilde.
7. **▶||** – press to play/pause a track or mute audio inputs and radio.
8. **MENU** – tryk for at se indstillingsmenuen, når du er i en menu, skal du trykke på for at gå tilbage til forrige skærm.
9. **ALARM / SLEEP-TIMER** – tryk på for at indstille en alarm, eller hold nede for at indstille sleep-timeren.
10. **LED** – angiver at radioen er tændt og blinker, når Bluetooth er parat til at tilkoble eller parre.

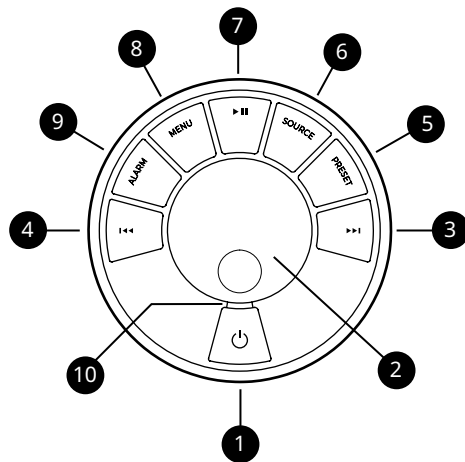

Tips

Du kan også trykke ▶▶ eller ◀◀ for at gennemse menuer, spor, kilder eller stationslister.

De aktuelt gemte indstillinger fremhæves med solide vinkelparenteser, f.eks. ◀Radiotekst ▶.

Tryk = slå let eller tryk og slip straks.

Tryk og hold = tryk og slip efter to sekunder.

Specifikationer

Forstærkere og drivere

75mm Ruark NS+ driver
9W Class AB forstærker

Connectivity

DAB, DAB+

Multiregional FM-tuner med RDS

Bluetooth V4.2 SBC, AAC, BLE, A2DP

Linieindgang 3,5 mm-stik (maks. 1,4Vrms)

Hovedtelefon 3,5 mm udgangsstick (6Ω)

USB C 2.0, (5V 1A) MP3, AAC op til 48 kHz 320 kbps,

FLAC op til 24 bit 96 kHz, WAV op til 24 bit 96 kHz,

WMA op til 44,1 kHz 320 kbps

Funktioner

OLED i høj kontrast med automatisk dæmpning

Realtid ur med intern batteri backup

Kensington kompatibelt sikkerhedsstik

Strømadapter

100-240VAC, 50-60Hz input, 14VDC 1,5A output

Dimensioner

H175 x B130 x D135mm, 1,4kg

Specifikation og design kan ændres uden varsel.

Fejlsøgning

For hjælp med dit produkt henviser vi til OSS- (Ofte stillede spørgsmål (FAQ) siden på supportområdet på vores website. www.ruarkaudio.com/support

DA

Lovgivningsmæssige oplysninger



Denne enhed er afmærket i henhold til Europæisk direktiv 2012/19/EU om affald af elektrisk og elektronisk udstyr. Dette symbol angiver, at produktet eller dets batterier ikke må kasseres som almindeligt husholdningsaffald. Som alt andet elektrisk udstyr skal det kasseres i overensstemmelse med lokale bestemmelser.



CE-OVERENSSTEMMELSESOPLYSNINGER

Dette produkt overholder alle EU-direktivkrav i henhold til gældende lov. Hermed erklærer Ruark Audio, at denne enhed overholder de væsentlige krav og andre relevante bestemmelser i det europæiske radioudstyrdirektiv 2014/53/EU.

Du kan downloade den fulde CE-overensstemmelseserklæring på www.ruarkaudio.com/doc/R1mk4doc.pdf

Sikkerhedsoplysninger

- Læs denne brugervejledning og følg alle vejledninger, det vil hjælpe dig med at opstille og bruge dit produkt korrekt.
- Følg alle advarsler og gem denne brugervejledning til fremtidig brug.
- Man må ikke forsøge at bruge en beskadiget enhed, da det kan resultere i et farligt elektrisk stød.
- Man må ikke åbne enheden, eller afmontere paneler, så elektronikken afdækkes. Der er ingen dele indeni, som kan serviceres af brugeren.
- Al servicering skal udføres af kvalificeret servicepersonale. Servicering er påkrævet, hvis enheden er blevet beskadiget på nogen måde, som f.eks. hvis strømledningen eller -stikket er blevet beskadiget, der er spildt væske i, eller ting er faldet ned i, enheden, enheden er blevet udsat for regn eller fugtighed, hvis enheden ikke fungerer normalt eller den er blevet tabt.
- Denne enhed er beregnet til KUN at blive drevet med de vekselspændinger, der er anført på bagpanelet eller den medfølgende strømforsyning. Brug af andre strømspændinger end de anførte kan forårsage irreversibel skade på enheden og ugyldiggøre produktgarantien.
- Det skal sikres, at strømstik eller strømkonnektor ind i enheden er nemt tilgængelig i tilfælde af, at strømafbrydelse er påkrævet.
- Strømadapteren, strømstikket eller strømkonnektoren skal tages ud af stikkontakten for at frakoble systemet helt fra forsyningsnettet.
- Der må ikke placeres nogen form for åben ild, som f.eks. stearinlys, på eller tæt på enheden. Må ikke installeres tæt på varmekilder, som f.eks. radiatorer, brændeovne eller andre enheder (inklusive forstærkere), der frembringer varme.

- Undgå udsættelse for ekstrem varme eller kulde.
- Der må kun bruges udstyr/tilbehør, der er specificeret for enheden. Der må ikke udføres modifikationer til systemet eller tilbehør. Uautoriserede ændringer kan kompromittere sikkerhed, overholdelse af lovgivning og systempræstation.
- Brug kun den medfølgende antenne eller en godkendt erstatning.
- For at reducere risikoen for brand eller elektrisk stød må apparatet ikke udsættes for regn eller fugt. Enheden må ikke udsættes for dryp eller stænk og man må ikke placere genstande fyldt med væske, som f.eks. vaser, på eller i nærheden af enheden. Som med alle elektroniske produkter, skal man være forsigtig med ikke at spilde væsker ned i nogen del af systemet. Væsker kan forårsage driftssvigt og/eller en brandfare.
- Træk enhedens stik ud af kontakten, når det lyner, eller når enheden ikke bruges i længere tid ad gangen for at forhindre skade på enheden.
- For at forebygge risiko for fare eller elektrisk stød skal man undgå at overbelaste stikkontakter, forlængerledninger eller stikkontakter samt integrerede stikdåser.
- Længerevarende udsættelse for høj musik kan forårsage høreskade. Det er bedst at undgå ekstrem lydstyrke, når man bruger hovedtelefoner, især i længere perioder.
- Enheden må ikke installeres i et mindre, lukket rum. Der skal altid være et mellemrum på mindst 10cm omkring enheden for at sikre ventilation og man skal sørge for, at gardiner eller andre genstande aldrig tildækker enhedens ventilationsåbninger.

Garanti for udenlandske salg

Distributøren i købslandet garanterer produkter, der er købt udenfor Storbritannien. Du bedes kontakte din lokale Ruark-distributør eller forhandler for yderligere oplysninger.

DENNE GARANTI HVERKEN PÅVIRKER ELLER
TILSIDESÆTTER KØBERENS LOVMÆSSIGE
RETTIGHEDER PÅ NOGEN MÅDE. E&OE.

Generel pleje

Rengør med en blød, fnugfri støveklud eller let fugtet klud. Man må ikke bruge vokssprayprodukter eller andre substanser, da disse kan beskadige overfladens finish eller svække ydeevnen.

Man må ikke udsætte enheden for direkte sollys, høj luftfugtighed, støv, stærk vibration eller ekstreme temperaturer, da disse kan påvirke dens finish, ydeevne og pålidelighed.

Det anbefalede driftstemperaturområde er 5°C til 40°C.

Naturlige træbelægninger varierer og lyser eller mørkere med alderen, især når de udsættes for sollys.

Copyright og varemærker

© 2020 Ruark Audio. Alle rettigheder forbeholdes. Ruark Audio, Ruark Audio logo og andre Ruark Audio mærker tilhører Ruark Audio og kan være registreret. Ruark Audio påtager sig intet ansvar for fejl, der kan forekomme i denne manual og informationen heri kan ændres uden forudgående varsel.

Bluetooth® og tilknyttede logoer er indregistrerede varemærker tilhørende Bluetooth SIG, Inc.

Qualcomm aptX er et produkt af Qualcomm Technologies International, Ltd.

Alle andre varemærker tilhører deres respektive ejere.

1

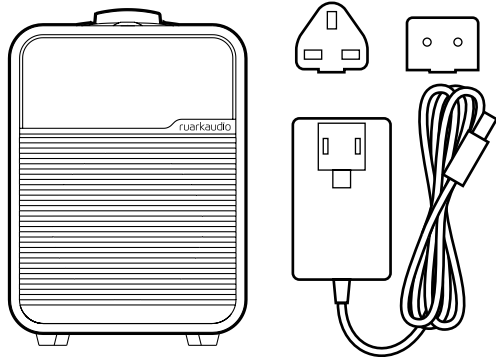

2

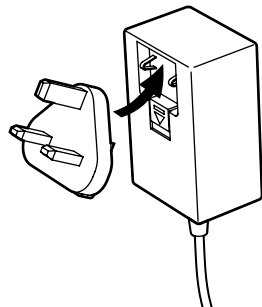

3

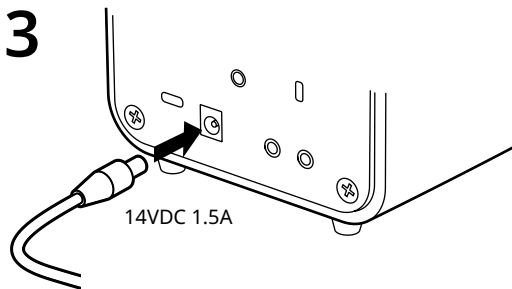

4

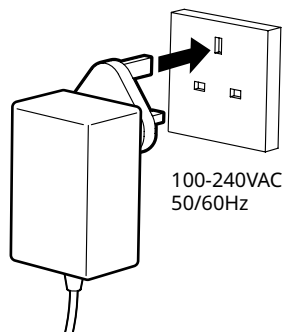

5

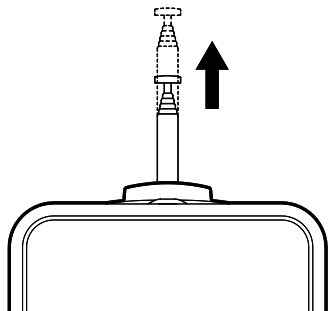

6

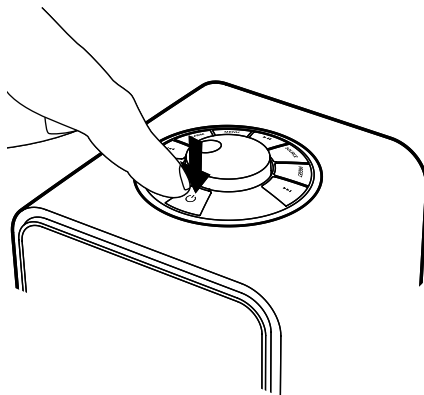

DE

7 Setup-Assistent

Folgen Sie dem Setup-Assistenten, um Ihren R1 zu konfigurieren.

Drehen Sie den **REGLER KNOPF**, bis Ihre bevorzugte Auswahl angezeigt wird, und drücken Sie dann den **REGLER KNOPF**, um **AUSWÄHLEN**.

Wenn Sie in einer Region ohne DAB / DAB+ leben, können Sie DAB deaktivieren. Um es wieder zu aktivieren, setzen Sie einfach das System zurück und aktivieren Sie DAB während des Setup-Assistenten.

Benötigen Sie weitere Hilfe?

Weitere Informationen finden Sie unter www.ruarkaudio.com/support.



Kontrollen

1. **⏻ - STANDBY**
2. **REGLER KNOPF / AUSWÄHLEN**
Drehen, um die Lautstärke einer Wiedergabeanzeige anzupassen. Drehen, um Menüs, Titel oder Senderlisten zu durchsuchen. Zum AUSWÄHLEN drücken. Drücken Sie, um einen Alarm zu verschieben. Drücken Sie erneut, um die Schlummerzeit zu verlängern, oder halten Sie sie gedrückt, um den Vorgang abzubrechen.
3. **▶▶** – durch Drücken springen Sie zum nächsten Titel/Sender, durch langes Drücken spulen Sie vor. Drücken Sie im Standby-Modus, um die Helligkeit des Displays zu erhöhen.
4. **◀◀** – durch Drücken springen Sie zum vorherigen Titel/Sender, durch langes Drücken spulen Sie zurück. Drücken Sie im Standby-Modus, um die Helligkeit des Displays zu verringern.
5. **PRESET** – drücken, um einen gespeicherten Radiosender aufzurufen oder zwei Sekunden lang gedrückt halten, um einen Radiosender zu speichern.
6. **SOURCE** – drücken, um die Wiedergabequelle zu ändern.
7. **▶||** – Play/Pause zum Abspielen/Anhalten eines Titels oder zur Stummschaltung von Audioeingängen oder des Radios.
8. **MENU** – Drücken Sie, um das Optionsmenü anzuzeigen. Drücken Sie in einem Menü, um zum vorherigen Bildschirm zurückzukehren.
9. **ALARM / SCHLAF** – Drücken Sie, um einen Alarm einzustellen, oder halten Sie gedrückt, um den Sleep-Timer einzustellen.
10. **LED** – Zeigt an, dass das Radio eingeschaltet ist und blinkt, wenn Bluetooth zum Verbinden oder Koppeln bereit ist.

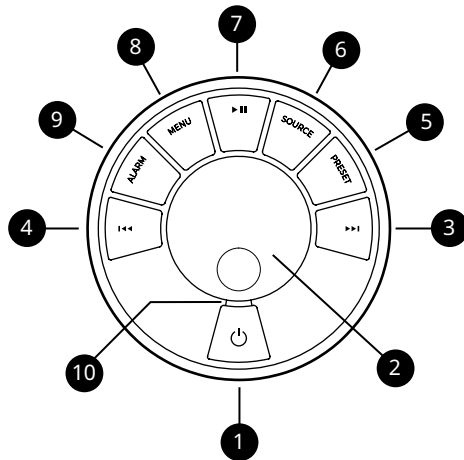

Tipps

Sie können auch ▶▶ oder ◀◀ drücken, um die Menüs, Titel, Quellen oder Senderlisten zu durchsuchen.

Aktuelt gemte indstillinger fremhæves med solide vinkelparenteser, f.eks. ◀Radio Text▶. Drücken = ganz kurz drücken und sofort wieder loslassen.

Drücken und halten = drücken und nach zwei Sekunden wieder loslassen.

Spezifikationen

Verstärker und Lautsprecher

75mm Ruark NS+ Treiber

9W Class AB Leistungsverstärker

Konnektivität

DAB, DAB+

Multiregionaler FM-Tuner mit RDS

Bluetooth V4.2 SBC, AAC, BLE, A2DP

3,5-mm-Buchseingang (max. 1,4 Veff)

3,5-mm-Kopfhörerausgang (6Ω)

USB C 2.0, (5V 1A) MP3, AAC bis 48 kHz, 320 kbit / s,

FLAC bis zu 24 Bit 96 kHz, WAV bis zu 24 Bit 96 kHz,

WMA bis zu 44,1 kHz 320 kbps

Eigenschaften

Kontrastreiche OLED mit automatischem Dimmen

Echtzeituhr mit interner Batterieunterstützung

Kensington-kompatibler Sicherheitssteckplatz

Netzteil

100-240VAC, 50-60Hz Eingang, 14 VDC 1,5A Ausgang

Maße

175 x 130 x 135mm, 1,4kg

Spezifikation und Design können ohne vorherige Ankündigung geändert werden.

Fehlersuche und -beseitigung

Wenn Sie Hilfe mit Ihrem Produkt benötigen, informieren Sie sich bitte auf der FAQ-Seite (Frequently Asked Questions) im Supportbereich unserer Website. www.ruarkaudio.com/support

DE

Vorschriften



Dieses Produkt ist gemäß der europäischen Richtlinie 2012/19/EU über Elektro- und Elektronikgeräte-Abfall gekennzeichnet. Dieses Symbol zeigt an, dass das Produkt und die enthaltenen Batterien nicht mit dem normalen Hausmüll entsorgt werden dürfen. Entsorgen Sie es gemäß den geltenden Bestimmungen für Elektronikmüll.

CE CE-KONFORMITÄT

Dieses Produkt entspricht allen gesetzlich vorgeschriebenen EU-Richtlinien. Hiermit erklärt Ruark Audio, dass dieses Gerät den grundlegenden Anforderungen und einschlägigen Bestimmungen der Funkgeräterichtlinie 2014/53/EU entspricht.

Sie können die vollständige CE-Konformitätserklärung herunterladen: www.ruarkaudio.com/doc/R1mk4doc.pdf

Sicherheitshinweise

- Lesen Sie diese Bedienungsanleitung und befolgen Sie alle Anweisungen. So können Sie Ihr Produkt ordnungsgemäß einstellen und bedienen.
- Beachten Sie alle Warnhinweise und bewahren Sie diese Bedienungsanleitung zum späteren Nachschlagen auf.
- Verwenden Sie kein beschädigtes Gerät, da dies zu einem gefährlichen Stromschlag führen könnte.
- Gerät nicht öffnen. Keine Abdeckungen entfernen. Elektronik nicht freilegen. Das Gerät darf nicht vom Verbraucher gewartet oder repariert werden.
- Die Wartung muss durch qualifiziertes Servicepersonal durchgeführt werden. Eine Wartung ist notwendig, wenn das Gerät beschädigt wurde, z.B. Stromkabel oder Stecker beschädigt, Flüssigkeiten eingedrungen oder Gegenstände in das Gerät gefallen, Gerät war Regen oder Feuchtigkeit ausgesetzt, funktioniert nicht richtig oder ist heruntergefallen.
- Das Gerät darf ausschließlich mit den auf der Rückseite angegebenen AC-Spannungen oder dem mitgelieferten Netzteil verwendet werden. Wird das Gerät an andere Spannungen angeschlossen, können irreversible Schäden am Gerät entstehen. In diesem Fall gilt die Produktgarantie nicht mehr.
- Stellen Sie sicher, dass der Netzstecker oder der Netzanschluss für die Einheit gut zugänglich sind, falls diese vom Stromnetz getrennt werden muss.
- Das Netzteil, der Netzstecker oder der Netzanschluss muss aus der Steckdose gezogen werden, um das System vollständig vom Stromnetz zu trennen.
- Stellen Sie keine offenen Flammen wie brennende Kerzen auf oder in die Nähe des Geräts. Nicht in der Nähe von Wärmequellen wie Heizkörpern, Öfen oder anderen wärmeproduzierenden Geräten (einschließlich Verstärkern) installieren.
- Keiner extremen Hitze oder Kälte aussetzen.
- Verwenden Sie nur für dieses Gerät zugelassene(s) Zusatzgeräte/Zubehör. Keine Änderungen am System oder Zubehör durchführen. Nicht genehmigte Änderungen können die Sicherheit, Konformität und Leistung des Geräts gefährden.
- Verwenden Sie nur die mitgelieferte Antenne oder eine zugelassene Ersatzantenne.
- Das Gerät weder Regen noch Feuchtigkeit aussetzen, um die Gefahr eines Feuers oder Stromschlags zu reduzieren. Das Gerät darf nicht mit tropfenden oder spritzenden Flüssigkeiten in Kontakt kommen. Es sollten keine Gegenstände mit Flüssigkeit wie beispielsweise Vasen darauf oder in der Nähe abgestellt werden. Wie bei allen elektronischen Geräten müssen Sie darauf achten, dass keine Flüssigkeiten in das System eindringen. Flüssigkeiten können zu einem Defekt oder einer Feuergefahr führen.
- Das Gerät sollte bei Gewitter oder längerer Nichtnutzung von der Stromversorgung getrennt werden, damit es nicht zu Schäden kommt.
- Um die Gefahr eines Feuers oder Stromschlags zu vermeiden, sollten Steckdosen, Verlängerungskabel oder Mehrfachsteckdosen nicht überlastet werden.
- Laute Musik kann langfristig zu Hörschäden führen. Bei der Verwendung von Kopfhörern sollte die Lautstärke, vor allem über einen längeren Zeitraum, nicht zu hoch sein.
- Das Gerät darf nicht in engen Räumen installiert werden. Beachten Sie für die Lüftung einen Mindestabstand von 10 cm um das Gerät. Vergewissern Sie sich, dass Vorhänge oder andere Gegenstände die Lüftungsöffnungen des Geräts nicht verdecken.

Garantie bei Erwerb im Ausland

Der Händler des jeweiligen Landes, in dem das Gerät gekauft wurde, gibt eine Garantie für Produkte, die außerhalb von Großbritannien gekauft wurden. Weitere Informationen erhalten Sie von Ihrem örtlichen Ruark- Händler.

DIESE GARANTIE SCHRÄNKT DIE GESETZLICH ZUGESICHERTEN RECHTE DES KÄUFERS NICHT EIN UND HEBT SIE NICHT AUF. Irrtum vorbehalten.

Allgemeine Pflege

Reinigen Sie das Gerät mit einem fusselfreien Tuch oder einem leicht angefeuchteten Lappen. Verwenden Sie keine Wachssprays oder anderen Substanzen, da diese die Oberflächenbeschaffenheit beschädigen oder die Leistung beeinträchtigen könnten.

Setzen Sie Ihr Gerät keinem direkten Sonnenlicht, hoher Luftfeuchtigkeit, Staub, starken Vibrationen oder extremen Temperaturen aus. All diese Faktoren haben Einfluss auf die Oberflächen, Leistung und Zuverlässigkeit des Geräts.

Die empfohlene Betriebstemperatur liegt zwischen 5 °C und 40 °C.

Natürliche Holzoberflächen variieren und werden mit zunehmendem Alter heller oder dunkler, insbesondere wenn sie Sonnenlicht ausgesetzt sind.

Urheberrecht und Warenzeichen

© 2020 Ruark Audio. Alle Rechte vorbehalten. „Ruark Audio“, das "Ruark Audio"-Logo und die anderen "Ruark Audio"-Zeichen befinden sich im Besitz von Ruark Audio und können geschützt sein. Ruark Audio übernimmt keine Haftung für Fehler in dieser Bedienungsanleitung. Änderungen an den darin enthaltenen Informationen sind vorbehalten.

Bluetooth® und die damit verbundenen Logos sind eingetragene Warenzeichen von Bluetooth SIG, Inc.

Qualcomm aptX ist ein Produkt von Qualcomm Technologies International, Ltd.

Alle anderen Warenzeichen sind Eigentum ihrer jeweiligen Inhaber.

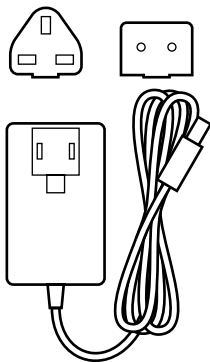
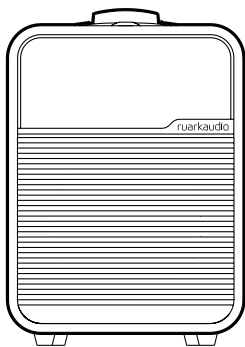

2

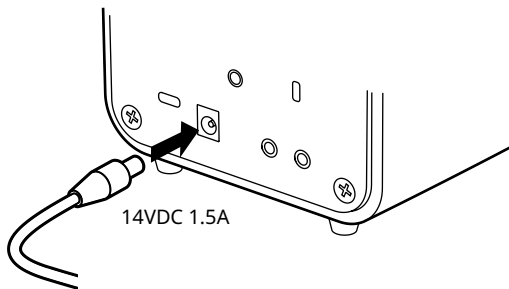
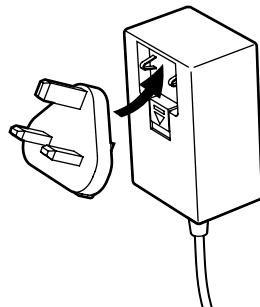

4

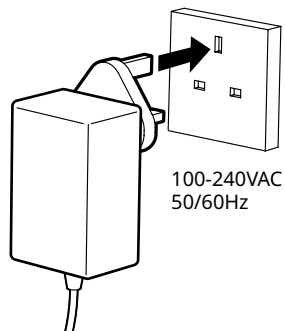

5

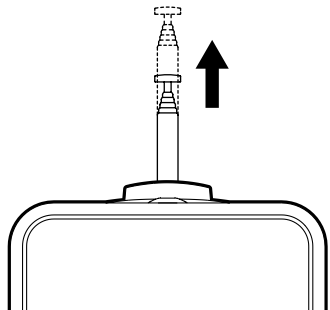

6

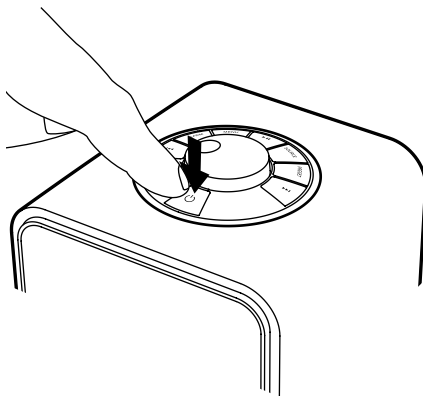

ES

7 Asistente de configuración

Siga el asistente de configuración para configurar su R1.

Gire la PERILLA DE CONTROL hasta que se muestre su opción preferida, luego presione la PERILLA DE CONTROL para SELECCIONAR.

Si vive en una región sin DAB / DAB+, puede elegir deshabilitar DAB. Para habilitarlo nuevamente, simplemente reinicie el sistema y habilite DAB durante el asistente de configuración.

¿Necesitas más ayuda?

Para obtener más información, visite www.ruarkaudio.com/support.



Controles

1. **⏻ - STANDBY**
2. **PERILLA DE CONTROL / SELECCIONAR**
Girar para ajustar el volumen desde la pantalla de reproducción. Girar para recorrer los menús, las pistas o las listas de emisoras. Pulsar SELECT para seleccionar. Presione para POSPONER una alarma que suena. Presiónelo nuevamente para aumentar el tiempo de repetición o manténgalo presionado para cancelar.
3. **▶▶|** – pulsar para ir a la siguiente pista o emisora, mantener pulsado para avance rápido. En espera, presione para aumentar el brillo de la pantalla.
4. **◀◀|** – pulsar para ir a la anterior pista o emisora, mantener pulsado para retroceso rápido. En espera, presione para disminuir el brillo de la pantalla.
5. **PRESET** – pulsar para recuperar una emisora guardada o mantener pulsado durante dos segundos para guardar una emisora de radio.
6. **SOURCE** – pulsar para cambiar la fuente de audio.
7. **▶||** – pulsar para reproducir/pausar la pista o silenciar las entradas de audio y radio.
8. **MENU** – pulsar para ver el menú de opciones, cuando esté en un menú, pulsar para volver a la pantalla anterior.
9. **ALARM / SLEEP** – pulsar para configurar una alarma o mantener pulsado para configurar el temporizador de apagado.
10. **LED** – indica que su sistema de música está encendido y parpadea cuando el Bluetooth está preparado para enlazar.

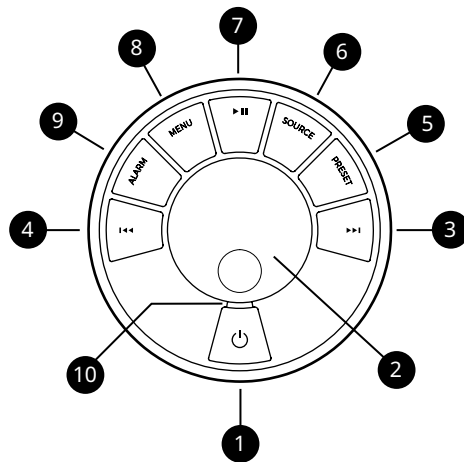

Consejos

También puede pulsar **▶▶|** o **◀◀|** para recorrer los menús, fuentes, listas de pistas o emisoras.

Las configuraciones guardadas actualmente se resaltan con corchetes angulares sólidos, por ejemplo, **◀ Texto radio ▶**.

Pulsar = tocar o pulsar y soltar de inmediato.
Mantener pulsado = pulsar y soltar dos segundos después.

Especificaciones

Amplificador y altavoz

Altavoz Ruark NS+ de 75 mm

Amplificador de potencia clase AB de 9W

Conectividad

DAB, DAB+

Sintonizador FM multirregional con RDS

Bluetooth V4.2 SBC, AAC, BLE, A2DP

Entrada de línea jack de 3,5 mm (1,4 Vrms máx.)

Conector de salida de auriculares de 3.5 mm (6Ω)

USB C 2.0, (5V 1A) MP3, AAC hasta 48kHz 320kbps,

FLAC hasta 24 bits a 96 kHz, WAV hasta 24 bits a 96

kHz, WMA hasta 44,1 kHz 320 kbps

Características

OLED de alto contraste con atenuación automática

Reloj en tiempo real con batería interna de respaldo

Ranura de seguridad compatible con Kensington

Adaptador de corriente

Entrada 100-240VAC, 50-60Hz, salida 14VDC 1.5A

Físico

175 x 130 x 135mm, 1.4kg

Las especificaciones y el diseño están sujetos a modificaciones sin previo aviso.

Resolución de problemas

Para obtener ayuda con su producto, consulte la página de preguntas frecuentes en la sección de ayuda de nuestro sitio web. Para obtener más información, visite www.ruarkaudio.com/support

ES

Información normativa

Este dispositivo se ha etiquetado de acuerdo con la Directiva Europea 2012/19/EU relativa a los residuos de aparatos eléctricos y electrónicos. Este símbolo indica que el producto o las pilas asociadas no deben desecharse como residuos domésticos generales. Como cualquier equipo eléctrico, debe desecharse de acuerdo con la normativa local.

CE INFORMACIÓN DE CONFORMIDAD CE

Este producto cumple todos los requisitos de las directivas europeas vigentes. Por la presente, Ruark Audio declara que este dispositivo cumple los requisitos básicos y cualquier otra disposición pertinente a la Directiva Europea 2014/53/EU relativa a la comercialización de equipos radioeléctricos. Puede descargar el texto completo de la Declaración de Conformidad EC en www.ruarkaudio.com/doc/R1mk4doc.pdf

Instrucciones de seguridad

- Lea este manual de usuario y siga todas las instrucciones, le ayudará a configurar y utilizar su producto correctamente.
- Respete todas las advertencias y conserve este manual para futuras referencias.
- No intente utilizar un dispositivo dañado, ya que podría provocar una descarga eléctrica peligrosa.
- No abra la unidad ni desmonte ningún panel para acceder a los componentes electrónicos. No hay piezas útiles para el usuario en el interior.
- Confíe todas las tareas de mantenimiento al personal cualificado. Se requiere mantenimiento cuando el dispositivo ha sufrido cualquier tipo de daños, por ejemplo si el cable de alimentación o el enchufe están dañados, si se ha derramado líquido o si han caído objetos dentro del dispositivo, si ha estado expuesto a la lluvia o humedad, si no funciona correctamente o si se ha dejado caer.
- Este dispositivo está diseñado para funcionar SOLAMENTE con los voltajes de CA que se indican en el panel trasero o la fuente de alimentación incluida. El funcionamiento con voltajes diferentes de los indicados podría causar daños irreversibles al dispositivo y anular la garantía del producto.
- Asegúrese de que es posible acceder fácilmente al enchufe o conector de alimentación de la unidad en caso de que sea necesario desconectarla de la corriente.
- El adaptador de corriente, la toma o conector eléctrico deben retirarse del enchufe para desconectar por completo el sistema de la corriente.
- No coloque fuentes de llama expuestas, como velas encendidas, ni sobre ni cerca del dispositivo. No lo instale cerca de fuentes de calor, como radiadores, estufas u otros dispositivos (como amplificadores) que produzcan calor.
- Evite exponerlo a calor o frío extremos.
- Utilice solamente componentes/accesorios especificados para este dispositivo. No realice ninguna modificación en el sistema ni los accesorios. Las alteraciones no autorizadas pueden poner en peligro la seguridad, la conformidad normativa y el rendimiento del sistema.
- Utilice solamente la antena incluido o piezas de sustitución homologadas.
- Para reducir el riesgo de incendio o descarga eléctrica, no exponga el dispositivo a la lluvia ni la humedad. No someta este dispositivo a gotas ni salpicaduras, y no coloque objetos llenos de líquidos, como jarrones, encima o cerca del mismo. Como con cualquier otro producto electrónico, tenga cuidado de no derramar líquidos en ninguna parte del sistema. Los líquidos podrían provocar una avería y/o riesgo de incendio.
- Desenchufe este dispositivo en tormentas eléctricas o cuando no se utilice durante largos periodos de tiempo para evitar daños.
- Para evitar el riesgo de incendio o descarga eléctrica, evite sobrecargar los enchufes, cables alargadores o prolongadores.
- Una exposición prolongada a música a alto volumen puede provocar daños auditivos. Es mejor evitar volúmenes extremos cuando se utilicen auriculares, en especial durante periodos prolongados.
- No instale este dispositivo en un espacio reducido. Deje siempre un espacio mínimo de 10 cm alrededor del dispositivo para ventilación y asegúrese de que las aberturas del dispositivo no queden cubiertas por cortinas u otros objetos.

Garantía internacional

El distribuidor en el país de la compra garantiza los productos adquiridos fuera del Reino Unido. Para obtener más información, póngase en contacto con su distribuidor o punto de venta de Ruark más cercano.

ESTA GARANTÍA NO MODIFICA NI ELIMINA EN MODO ALGUNO LOS DERECHOS LEGALES DEL COMPRADOR. Excepto error u omisión.

Cuidado general

Limpiar con un paño suave y sin pelusa o con una bayeta ligeramente humedecida. No utilice rociadores de cera u otras sustancias, pues podrían dañar el acabado superficial o afectar el funcionamiento.

No exponga su unidad a la luz solar directa, humedad elevada, polvo, vibración excesiva o temperaturas extremas, pues podrían afectar al acabado, el funcionamiento y la fiabilidad.

Temperatura operativa recomendada es de 5 a 40 °C.

Los acabados de madera natural variarán y se aclararán u oscurecerán con el tiempo, particularmente cuando se expongan a la luz solar.

Copyright y marcas registradas

© 2020 Ruark Audio. Reservados todos los derechos. Ruark Audio, el logotipo de Ruark Audio y otras marcas de Ruark Audio son propiedad de Ruark Audio y pueden estar registradas. Ruark Audio no asume responsabilidad alguna sobre cualquier error que pueda aparecer en este manual y la información que contiene puede modificarse sin previo aviso.

Bluetooth® y los logotipos asociados son marcas comerciales registradas propiedad de Bluetooth SIG, Inc.

Todas las demás marcas registradas son propiedad de sus respectivos autores.

1

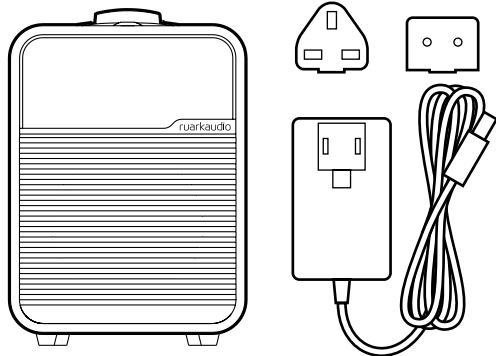

2

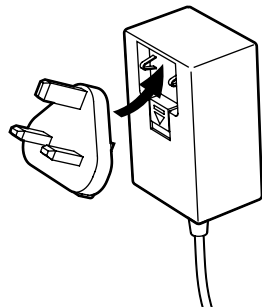

3

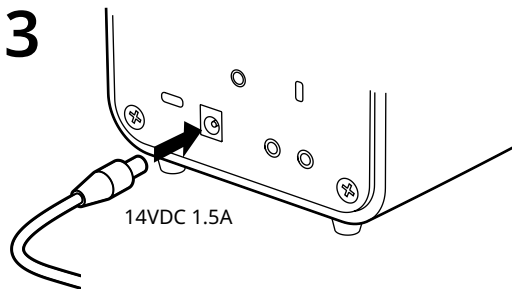

4

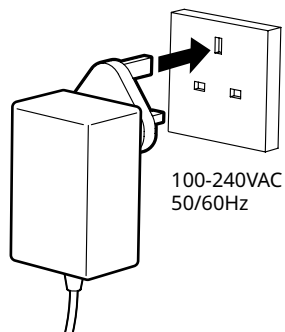

5

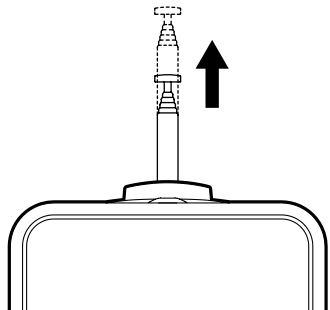

6

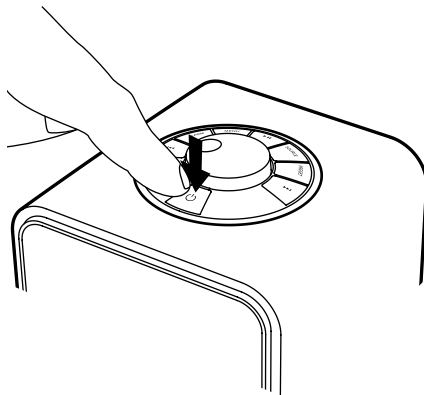

FR

7 Assistant de configuration

Suivez l'assistant d'installation pour configurer votre R1.

Tournez le BOUTON DE COMMANDE jusqu'à ce que votre choix préféré s'affiche, puis appuyez sur le BOUTON DE COMMANDE pour sélectionner.

Si vous vivez dans une région sans DAB / DAB+, vous pouvez choisir de désactiver DAB. Pour le réactiver, réinitialisez simplement le système et activez DAB pendant l'assistant de configuration.

Besoin d'aide?

Pour plus d'informations, voir www.ruarkaudio.com/support.



Boutons

1.  - **STANDBY**
2. **BOUTON DE COMMANDE / SELECT**
Tournez ce bouton pour régler le volume sur l'écran Programme en cours. Tournez ce bouton pour parcourir les menus, les listes de chansons ou les stations. Appuyez pour VALIDER votre choix. Appuyez pour RETARDER une alarme sonore. Appuyez à nouveau pour augmenter le délai de répétition ou maintenez-le enfoncé pour annuler.
3. **▶▶|** – appuyez pour passer à la chanson / station suivante; appuyez et maintenez-la enfoncée pour sélectionner l'avance rapide. En mode veille, appuyez pour augmenter la luminosité de l'écran.
4. **◀◀|** – appuyez pour passer à la chanson / station précédente; appuyez et maintenez-la enfoncée pour revenir en arrière. En mode veille, appuyez pour diminuer la luminosité de l'écran.
5. **PRESET** – appuyez pour rappeler une station ou une liste de lecture enregistrée, maintenez enfoncée pendant deux secondes pour enregistrer une station ou une liste de lecture.
6. **SOURCE** – appuyez pour changer de source audio.
7. **▶▶||** – appuyez pour écouter / mettre sur pause une chanson, ou couper le son et la radio.
8. **MENU** – appuyez pour afficher le menu d'options, dans un menu, appuyez pour revenir à l'écran précédent.
9. **ALARM / SLEEP** – appuyez pour régler une alarme ou appuyez et maintenez pour régler la minuterie de sommeil.
10. **LED** – indique que la radio est allumée et clignote lorsque Bluetooth est prêt à se connecter ou à se coupler.

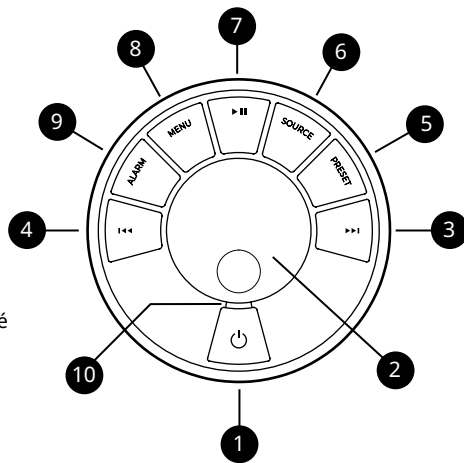

Conseils

Vous pouvez également appuyer sur **▶▶|** ou **◀◀|** pour faire défiler les menus.

Les paramètres actuellement enregistrés sont mis en évidence par des crochets pleins, par exemple ◀ Radiotexte ▶.

Presser = taper ou appuyer sur une touche, et la relâcher immédiatement.

Presser et maintenir = presser et relâcher au bout de deux secondes.

Spécifications

Amplificateur et haut-parleur

Haut-parleur 75mm Ruark NS+
Amplificateur de catégorie AB de 9W

Connectivité

DAB, DAB+
Tuner FM multirégional avec RDS
Bluetooth V4.2 SBC, AAC, BLE, A2DP
Entrée ligne jack 3,5 mm (1,4 Veff max)
Prise de sortie casque 3,5 mm (6Ω)
USB C 2.0, (5V 1A) MP3, AAC jusqu'à 48 kHz 320 kbps,
FLAC jusqu'à 24 bits 96 kHz, WAV jusqu'à 24 bits 96
kHz, WMA jusqu'à 44,1 kHz 320 kbps

Caractéristiques

OLED à contraste élevé avec atténuation automatique
Horloge en temps réel avec batterie de secours
interne
Fente de sécurité compatible Kensington

Adaptateur secteur

Entrée 100-240VAC, 50-60Hz, Sortie 14VDC 1,5A

Dimensions

H175 x L130 x P135mm, 1,4kg

Spécifications et design sujets à toute modification
sans préavis.

Détection des pannes

Pour obtenir de l'aide en cas de problème au niveau
de l'appareil, consultez la page FAQ (Foire Aux
Questions) de notre site Web, rubrique Assistance
(support). www.ruarkaudio.com/support

Informations réglementaires



Cet appareil est étiqueté conformément à la
Directive européenne 2012/19/EC concernant
le matériel électronique et déchets du domaine
électrique. Ce symbole indique que ni le produit
ni les piles ne doivent être jetés avec les déchets
ménagers. Comme pour tous les équipements
électriques, éliminez ce produit au rebut
conformément à la réglementation de votre région.

CE

 INFORMATIONS SUR LA CONFORMITÉ À LA CE

Ce produit est conforme à toutes les conditions
requis par la directive de l'UE et en fonction de la
loi en vigueur. Ruark Audio déclare par la présente
que cet appareil est conforme aux obligations
essentielles et aux autres dispositions afférentes de la
Directive 2014/53/EU européenne sur les équipements
radioélectriques. Vous pouvez télécharger l'intégralité
de la déclaration de conformité à la CE sur le lien
www.ruarkaudio.com/doc/R1mk4doc.pdf

Informations sur la sécurité

- Lisez ce guide de l'utilisateur et suivez toutes les consignes car elles vous aideront à préparer et à utiliser correctement votre produit.
- Tenez compte de tous les avertissements et conservez cet guide de l'utilisateur, afin de pouvoir vous y référer ultérieurement.
- Si l'appareil est endommagé, ne l'utilisez pas car vous pourriez vous électrocuter.
- N'ouvrez pas l'appareil et ne déposez pas les panneaux pour exposer les composants électroniques. Ces composants ne peuvent pas faire l'objet d'un entretien.
- Contacter le personnel de révision qualité en cas de besoins dans ce sens. Une réparation est nécessaire lorsque l'appareil a été endommagé de quelle que façon que ce soit, comme dans les cas de fil d'alimentation ou de prise endommagé(e), de liquide renversé ou d'objets tombés dans l'appareil, d'appareil exposé à la pluie ou à l'humidité, ne fonctionnant pas normalement ou étant tombé.
- SEULES les tensions CA indiquées sur le panneau arrière ou l'alimentation incluse peuvent être utilisées pour faire fonctionner l'appareil. Utiliser l'appareil sur des tensions autres que celles indiquées pourrait entraîner des dégâts irréversibles de l'appareil et annuler sa garantie.
- S'assurer de pouvoir atteindre sans problème la prise secteur murale ou la prise d'alimentation sur l'appareil afin de permettre le débranchement de l'appareil en cas de besoin.
- L'adaptateur secteur, la prise ou la fiche doit être retiré(e) de la prise pour débrancher complètement le système de l'alimentation secteur.
- Ne mettre aucune source de flamme nue, notamment des bougies allumées, sur ou à proximité de l'appareil. Ne

pas installer près de sources de chaleur, notamment de radiateurs, de poêles, ou d'autres appareils (notamment les amplificateurs) dégageant de la chaleur.

- Éviter toute exposition au froid ou à une chaleur extrême.
- N'utiliser que les accessoires indiqués pour cet appareil. N'apporter aucune modification au système ni aux accessoires. Toute altération interdite peut compromettre toute conformité en matière de sécurité, en matière de réglementation ainsi que les performances du système.
- N'utiliser que l'antenne fournie ou une pièce de rechange approuvée.
- Afin d'éliminer les risques d'incendie ou d'électrocution, ne pas exposer l'appareil à la pluie ou à l'humidité. Ne pas exposer cet appareil à des égouttements d'eau ou à des éclaboussures et ne pas mettre d'objets remplis d'un liquide quelconque, notamment des vases, sur ou à proximité de l'appareil. Comme dans le cas de tout produit électronique, faire attention de ne pas renverser de liquide sur une pièce du système. Les liquides peuvent provoquer des dysfonctionnements, et / ou entraîner des risques d'incendie.
- Débrancher cet appareil en cas d'orage ou lorsqu'il est inutilisé pendant de longues périodes, afin d'éviter de l'endommager.
- Afin d'éviter tout risque d'incendie ou d'électrocution, éviter de surcharger les prises murales, les rallonges ou les prises multiples.
- Toute exposition à long terme à une musique à fort volume sonore, peut causer des dommages auditifs. Il est préférable d'éviter tout volume extrême lorsque vous utilisez un casque, en particulier pendant de longues périodes.
- Ne pas installer cet appareil dans un espace confiné. Toujours laisser un espace d'au moins 10 cm autour de l'appareil, à titre de ventilation et s'assurer qu'aucun rideau ou autre objet ne recouvre jamais les orifices de ventilation de l'appareil.

Garantie des produits achetés en outremer

Le distributeur dans le pays d'achat garantit les produits achetés en dehors du Royaume-Uni. Pour de plus amples détails, veuillez contacter votre distributeur ou revendeur Ruark.

LA PRÉSENTE GARANTIE NE MODIFIE NI NE SUPPRIME EN AUCUN CAS LES DROITS STATUTAIRES DE L'ACHETEUR. ERREURS ET OMISSIONS EXCEPTÉES.

Consignes générales d'entretien

Nettoyez l'appareil à l'aide d'un chiffon non pelucheux ou d'un chiffon légèrement humide. Ne pulvérisiez pas de dépolissant à la cire ou d'autres substances sur l'appareil, au risque d'en affecter la finition ou les performances.

N'exposez pas l'appareil aux rayons directs du soleil ni à des niveaux d'humidité, de poussière, de vibration ou de température extrêmes car ils risqueraient d'affecter la finition, les performances et la fiabilité de l'appareil.

La plage conseillée de températures de service est de 5 à 40° C.

Les finitions en bois naturel varient et s'éclaircissent ou s'assombrissent avec l'âge, en particulier lorsqu'elles sont exposées au soleil.

Droits d'auteur et marques commerciales

© 2020 Ruark Audio. Tous droits réservés Ruark Audio, le logo Ruark Audio et autres marques Ruark Audio sont détenus par Ruark Audio et peuvent être déposés. Ruark Audio n'est pas responsable des erreurs qui pourraient figurer dans ce manuel, et les informations contenues dans ce manuel sont susceptibles d'être modifiées sans préavis.

Bluetooth® et les logos associés sont des marques déposées, détenues par Bluetooth SIG, Inc.

Toutes les autres marques commerciales sont détenues par leur propriétaire respectif.

1

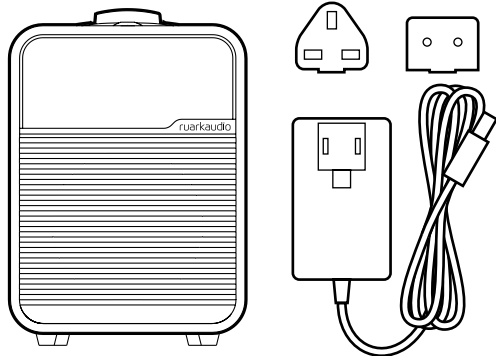

2

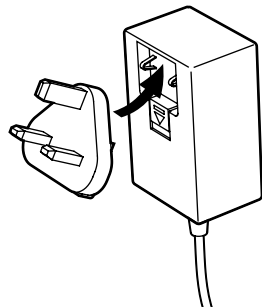

3

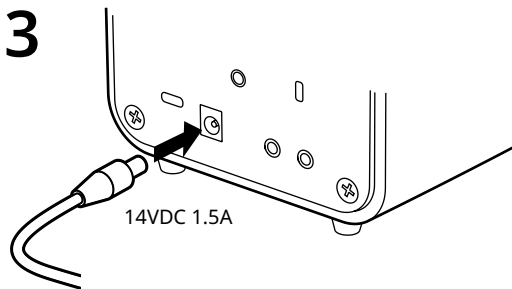

4

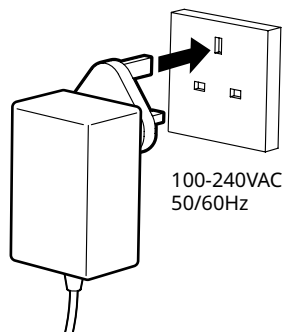

5

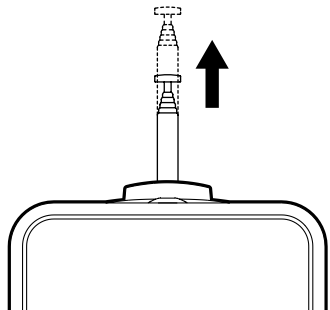

6

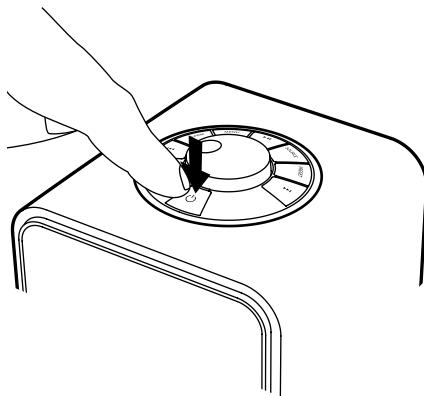

IT

7 Installazione guidata

Seguire la procedura guidata per configurare la vostra R1.

Ruotare la MANOPOLA DI CONTROLLO fino a quando viene visualizzata la opzione preferita, quindi premere la MANOPOLA DI CONTROLLO per SELEZIONARLA.

Se vivi in una regione senza DAB / DAB+, puoi scegliere di disabilitare DAB. Per riattivarlo, è sufficiente ripristinare il sistema e abilitare DAB durante la procedura guidata di configurazione.

Serve ancora aiuto?

Per ulteriori informazioni, consultare www.ruarkaudio.com/support.



Comandi

1. - **STANDBY**
2. **MANOPOLA DI CONTROLLO / SELEZIONE**
Ruotarla per regolare il volume in una videata in corso di riproduzione. Ruotare per scorrere menu, brani o elenchi delle stazioni. Premerla per SELEZIONARE. Premerla per POSPORRE una sveglia che suona. Premerla di nuovo per aumentare il tempo di posponimento o tenerla premuta per annullare.
3. **▶▶|** - premere per passare alla stazione o al brano successivo, premere e tenere premuto per l'avanzamento veloce.
In modalità standby, premere per aumentare la luminosità del display.
4. **◀◀|** - premere per passare alla stazione o al brano precedente, premere e tenere premuto per il riavvolgimento.
In modalità standby, premere per ridurre la luminosità del display.
5. **PRESET** - premere per richiamare una stazione salvata oppure premere e tenere premuto per due secondi per salvare una stazione radio.
6. **SOURCE** - premere per cambiare sorgente audio.
7. **▶||** - premere per riprodurre/mettere in pausa un brano oppure silenziare gli ingressi audio e la radio.
8. **MENU** - premere per visualizzare il menu delle opzioni, quando si è in un menu, premere per tornare alla schermata precedente.
9. **ALARM / SLEEP** - premere per impostare una sveglia o tenere premuto per impostare il timer di spegnimento.
10. **LED** - indica che la radio è accesa e lampeggia quando il Bluetooth è pronto per la sincronizzazione oppure quando si utilizza il telecomando.

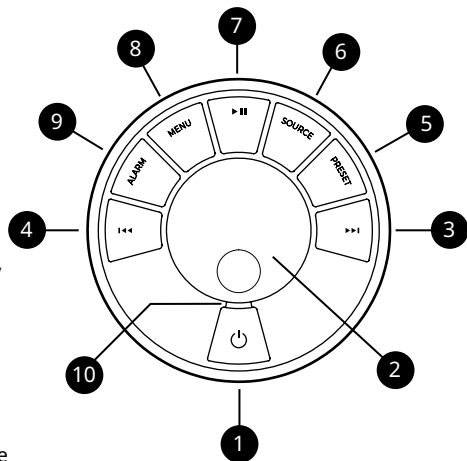

Suggerimenti

È possibile premere anche **▶▶|** o **◀◀|** per scorrere menu, brani o elenchi delle stazioni. Le impostazioni attualmente salvate sono evidenziate con parentesi angolari solide, ad es. ◀Testo radio▶.

Premere = sfiorare o premere e lasciare immediatamente.

Premere e tenere premuto = premere e rilasciare dopo due secondi.

Specifiche

Amplificatore e driver

Driver Ruark NS+ da 75mm

Amplificatore Classe AB da 9W

Connettività

DAB, DAB+

Sintonizzatore FM multiregionale con RDS

Bluetooth V4.2 SBC, AAC, BLE, A2DP

Ingresso di linea jack da 3,5 mm (1,4 Vrms max)

Jack di uscita cuffie da 3,5 mm (6Ω)

USB C 2.0, (5V 1A) MP3, AAC fino a 48kHz 320kbps,

FLAC fino a 24 bit 96 kHz, WAV fino a 24 bit 96 kHz,

WMA fino a 44,1 kHz 320 kbps

Caratteristiche

OLED ad alto contrasto con oscuramento automatico

Orologio in tempo reale con batteria interna di riserva

Slot di sicurezza compatibile Kensington

Adattatore di alimentazione

Ingresso 100-240VAC, 50-60Hz, uscita 14VDC 1,5A

Dimensions

H175 x L130 x P135mm, 1,4kg

Le specifiche e il design sono soggetti a modifiche senza preavviso.

Risoluzione dei guasti

Per un aiuto in merito al prodotto acquistato fare riferimento alla pagina FAQ (Domande più frequenti) nella sezione di supporto del nostro sito web. Per maggiori informazioni visitare il sito www.ruarkaudio.com/support

Informazioni normative



Il dispositivo è etichettato in conformità alla Direttiva europea 2012/19/CE relativa ai rifiuti di apparecchiature elettriche ed elettroniche.

Questo simbolo indica che il prodotto o le relative batterie non devono essere smaltiti come normale rifiuti domestici. Come qualsiasi altra apparecchiatura elettrica, dovranno essere smaltiti conformemente alle normative locali vigenti.



INFORMAZIONI SULLA CONFORMITÀ CE

Il prodotto è conforme a tutti i requisiti della Direttiva UE applicabile per legge. Per ottenere una copia gratuita della Dichiarazione di conformità, contattare il proprio rivenditore, distributore o Ruark Audio.

Con la presente Ruark Audio dichiara che il presente dispositivo è conforme ai requisiti essenziali e ad altre disposizioni pertinenti della Direttiva europea sulle apparecchiature radio 2014/53/EU. È possibile scaricare la Dichiarazione di conformità CE completa sul sito www.ruarkaudio.com/doc/R1mk4doc.pdf

Informazioni di sicurezza

- Leggere la presente guida utente e seguire le istruzioni, in quanto utili a impostare e azionare correttamente il prodotto.
- Prestare attenzione alle avvertenze e conservare la presente guida a scopo di riferimento futuro.
- Non tentare di utilizzare un dispositivo danneggiato che potrebbe causare una pericolosa scossa elettrica.
- Non aprire l'unità né rimuovere i pannelli esponendo così i componenti elettronici. All'interno non ci sono componenti soggetti a manutenzione.
- Riferire tutti gli interventi al personale qualificato addetto alla manutenzione. In caso di danno di qualsiasi tipo al dispositivo, come danneggiamento del cavo di alimentazione o della spina, fuoriuscita di liquido o caduta di oggetti nel dispositivo, esposizione del dispositivo a pioggia o umidità, funzionamento anomalo o caduta del dispositivo, è necessario ricorrere all'assistenza.
- Il dispositivo è previsto UNICAMENTE per l'azionamento con le tensioni AC elencate sul pannello posteriore o con l'alimentazione prevista. Il funzionamento a tensioni diverse da quelle specificate può causare danni irreparabili al dispositivo e rendere nulla la garanzia del prodotto.
- Accertarsi che l'adattatore di alimentazione o il connettore di rete del dispositivo siano facilmente accessibili nel caso in cui sia necessario staccare il dispositivo dall'alimentazione di rete.
- Per scollegare completamente il sistema dall'alimentazione di rete è necessario togliere l'adattatore, la spina o il connettore di rete dalla presa.
- Non posizionare fiamme libere, come candele accese, sopra o vicino al dispositivo. Non installare vicino a fonti di calore come radiatori, stufe o altri dispositivi (compresi gli amplificatori) che generino calore.
- Evitare l'esposizione a calore o freddo estremo.
- Utilizzare soltanto attacchi/accessori specifici per il dispositivo. Non apportare modifiche al sistema o agli accessori. Le modifiche non autorizzate possono compromettere sicurezza, conformità normativa e performance del sistema.
- Utilizzare esclusivamente l'antenna in dotazione o un ricambio a norma.
- Non esporre il dispositivo a pioggia o umidità, per ridurre il rischio di incendio o scossa elettrica. Non esporre il dispositivo a gocciolamento o spruzzi e non posizionare oggetti pieni di liquidi, come i vasi, sopra o vicino al dispositivo. Come con qualsiasi prodotto elettronico, prestare attenzione a non versare liquidi in qualsiasi parte del sistema. I liquidi possono causare guasti e/o rischio di incendio.
- Per prevenire danni al dispositivo, staccarlo durante temporali con fulmini o se inutilizzato per periodi prolungati.
- Per evitare rischio di incendio o scossa elettrica, non sovraccaricare prese a muro, prolunghe o prese integrate.
- L'esposizione prolungata a musica a volume elevato può compromettere l'udito. E' preferibile evitare il volume eccessivo quando si utilizzano le cuffie, in particolare per periodi prolungati.
- Non installare il dispositivo in spazi chiusi. Lasciare sempre uno spazio di almeno 10cm attorno al dispositivo a scopo di ventilazione e accertare che tendaggi o altri oggetti non coprano le aperture di ventilazione sul dispositivo stesso.

Garanzia per vendite oltremare

Il distributore nel paese di acquisto garantisce prodotti acquistati al di fuori del Regno Unito. Per maggiori dettagli contattare il punto vendita o il distributore Ruark di zona.

LA PRESENTE GARANZIA NON MODIFICA NÉ ELIMINA IN ALCUN MODO I DIRITTI LEGALI DELL'ACQUIRENTE. SALVO ERRORI E OMISSIONI.

Manutenzione generale

Pulire il dispositivo con un panno morbido che non lasci pelucchi oppure con un panno leggermente umido. Non utilizzare cera spray o altre sostanze che potrebbero danneggiare la finitura superficiale o compromettere le prestazioni.

Non esporre il dispositivo a luce solare diretta, elevata umidità, polvere, eccessive vibrazioni o temperature estreme onde evitare di comprometterne la finitura, le prestazioni e l'affidabilità.

Il range della temperatura d'esercizio consigliata è compreso tra 5°C e 40°C.

Le finiture del legno naturale possono variare e schiarire o scurire con l'età, in particolare se esposte alla luce solare.

Copyright e marchi

© 2020 Ruark Audio. Tutti i diritti riservati. Ruark Audio, il logo Ruark Audio e altri marchi Ruark Audio sono di proprietà di Ruark Audio e potrebbero essere registrati. Ruark Audio non si assume alcuna responsabilità per eventuali errori riscontrabili nel presente manuale e le informazioni ivi contenute potranno essere modificate senza preavviso.

Bluetooth® e i loghi associati sono marchi registrati di proprietà di Bluetooth SIG, Inc.

Tutti gli altri marchi sono proprietà dei rispettivi proprietari.

1

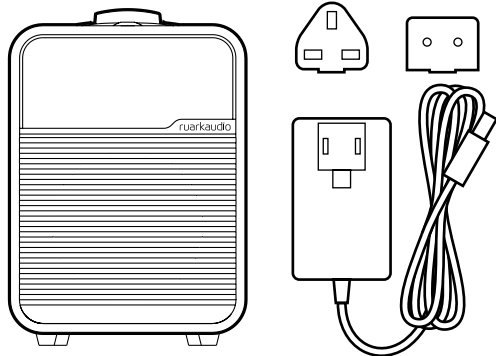

2

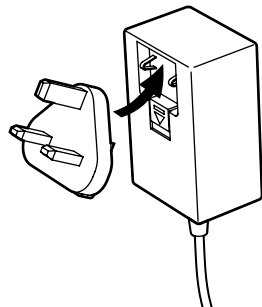

3

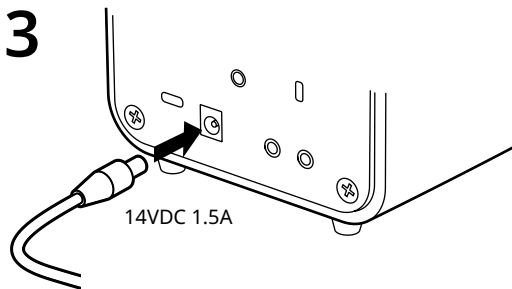

4

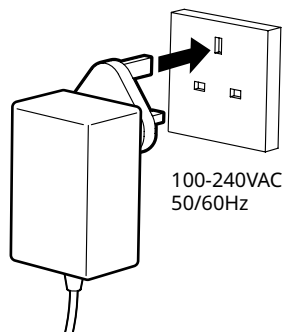

5

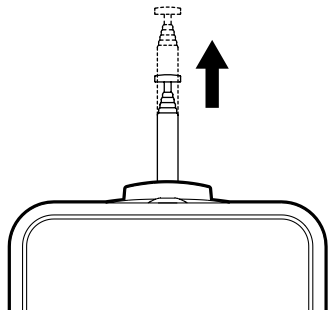

6

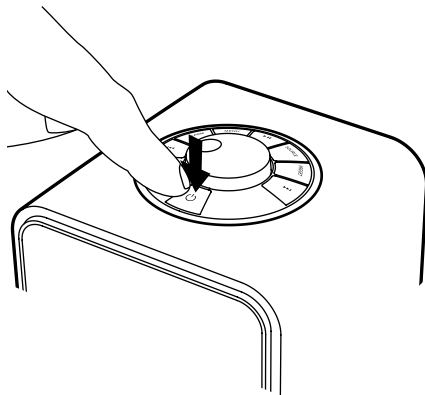

JA

7 セットアップウィザード

セットアップウィザードに従ってR1を構成します。
好みの選択肢が表示されるまでコントロールノブを回し、コントロールノブを押して選択します。

DAB / DAB +のないリージョンに住んでいる場合、R1からDABを無効にすることを選択できます。再度有効にするには、システムをリセットし、セットアップウィザードでDABを有効にします。

もっと助けが必要ですか？

詳細については、www.ruarkaudio.com/supportを参照してください。



コントロール機能

1. 電源オン/オフ=スタンバイ (STANDBY)
2. コントロールノブ 選択/決定 (CONTROL KNOB / SELECT)
再生中 (Now-playing) の画面で、ボリュームを調節する時に回してください。
メニュー、トラックまたは放送局を選択する時はノブを回して選択し、決定する時はノブを押してください。
押して、鳴っているアラームをスヌーズします。もう一度押すと、スヌーズ時間が長くなります。
3. ▶▶ - 次の放送局やトラックにスキップする時に押してください。2秒間長押しすると早送りされます。
4. ◀◀ - 前の放送局やトラックにスキップする時に押してください。2秒間長押しすると早戻しされます。
5. プリセット (PRESET) 登録された放送局の呼び出し、または2秒間長押しした場合放送局が登録されます。
6. ソース (SOURCE) オーディオソースを変更する時に押してください。
7. ▶|| - トラックを再生/一時停止 ボタンを押すと、再生中の曲が一時停止します。もう一度押すと、再生を開始します。また、オーディオ入力とラジオ再生中は音声をミュートする時に押してください。
8. MENU - を押してオプションメニューを表示し、を押して前の画面に戻ります。
9. ALARM / SLEEP - を押してアラームを設定するか、押し続けてスリープタイマーを設定します。
10. LED - Bluetoothの接続またはペアリングの準備ができると、無線がオンになり点滅します。

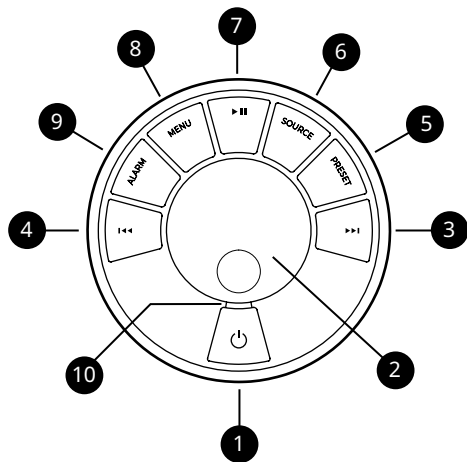

チップ

▶▶ または ◀◀ を押してメニュー、トラック、ソース、放送局リストを選ぶことができます。

現在保存されている設定は、◀ラジオテキスト▶のように角括弧で強調表示されます。

押す = 軽く押すまたは押してすぐに離す
長押し = 2秒間押し続けて離す

製品規格

アンプとスピーカー
75mm Ruark NS +スピーカー
9W クラスAB増幅器

接続性

DAB・DAB+
RDSを備えたマルチリジヨンFMチューナー
Bluetooth V4.2 SBC・AAC・BLE・A2DP
ライン入力3.5mmジャック(最大1.4Vrms)
ヘッドフォン3.5mm出力ジャック(6Ω)
USB C 2.0、(5V 1A) MP3、最大48kHz 320kbpsのAAC、
FLAC最大24ビット96 kHz、WAV最大24ビット96 kHz、WMA
最大44.1 kHz 320 kbps

特徴

自動調光機能を備えた高コントラストOLED
内蔵バッテリーバックアップ付きリアルタイムクロック
ケンジントン互換のセキュリティスロット

電源アダプタ

100-240VAC、50-60Hz入力、14VDC 1.5A出力

外形寸法

高さ175 x 幅130 x 奥行き 135mm, 1.4kg

仕様および設計は予告なく変更されることがあります。

問題解決

本製品のヘルプについては、当社ウェブサイトの顧客サポートページにあるFAQを参照してください。詳細情報は、www.ruarkaudio.com/support をご覧ください。

規制情報



TELEC (電波法第 38-2 条準拠) 認可取得。

安全と規制関連情報

- 本ユーザーガイドに記載された内容をよくお読みいただき、記載通りご使用ください。
- 警告事項や注意事項に留意し、必要な時すぐご覧になれるよう、本ユーザーガイドを大切に保管してください。
- 破損や故障した機器は使用しないでください。感電事故の原因となります。
- 任意での分解や改造は絶対にしないでください。修理や調整が必要な場合は必ず販売店もしくは公式サービスセンターへご相談ください。
- 電源コードやプラグの破損、また液体をこぼしたり、外部から物が機器の内部に落ちたり、機器が雨や湿気にさらされたり、落下や転倒により正常に動作しないなど、機器が破損している可能性や不具合がある場合には、販売店もしくは公式サービスセンターにご相談ください。
- 本機は、背面パネルに記載されたAC電圧に基づき、付属の電源装置でのみ作動するよう設計されています。他の電圧や規格外の電源装置をご使用になった場合、修理不可能な故障を引き起こす可能性があり、製品保証が無効になります。ご注意ください。
- 電源アダプタ、電源プラグや機器の接続用電源コネクタは見える位置に配置し、必要に応じて供給電源をすぐに遮断することができるよう、手の届く範囲のコンセントに接続してください。
- システム電源を完全に切るには、メインアダプタ、メインプラグまたはメインコネクタをソケットから抜いてください。
- ロウソク等のような火気を機器の近くや上に置かないでください。ラジエーター、ストーブまたは熱を放出する機器（アンプを含む）の近くにも設置しないでください。
- 過度な熱気や冷気は製品故障の原因になる場合がございます。環境温度にもご注意ください。
- 本機用に指定されたアタッチメント／アクセサリのみを使用してください。システムやアクセサリの改造はしないでください。
- 指定されたアンテナまたは承認された代替のみ使用してください。
- 火災や感電の危険をさけるために、本機を水のかかる場所や湿気の多い場所では使用しないでください。また落下や転倒にもご注意ください。花瓶などの液体が入ったものを機器の近くや上に置かないでください。水などの液体は感電・故障・火災の原因となりますので、万一、水や異物が入った場合はすぐに主電源を切り、主電源コードをコンセントから抜いてください。
- 雷が鳴りだしたら、アンテナ線や電源プラグに触れないでください。感電の原因となります。
- 長期間使用しない時は、主電源コードを抜いてください。
- 火災や感電の原因となるため、電源コンセント、延長用コード、電源タップに負荷をかけないでください。
- 音楽を大音量で長時間聴くと、聴覚障害を引き起こす可能性があります。ヘッドホンを使用する時にも、大音量で長時間の使用を避けてください。Bluetooth接続による再生時など、突然大音量が出て耳を痛めることがあります。音量調整にはくれぐれもお気をつけください。
- 本製品のリモコンには、コイン型のリチウムセルバッテリーが入っています。この電池は飲み込まないようご注意ください。お子様の手の届かない所に置くようにしてください。液漏れまたは破損したバッテリーは絶対に使用しないでください。
- 狭い空間に本機を設置しないでください。必ず機器の周りに10cm以上のスペースを確保し、カーテンや他の物が機器にかからない風通しの良い場所に設置してください。

保証関連情報

英国以外の地域で購入した製品は、購入した国の公式販売代理店が保証します。詳細については、その地域のRuark公式輸入会社または公式販売店にお問い合わせください。

法令に基づく購入者（お客様）の権利は、いかなる理由があっても、本保証条件に基づき変更されたり、または拒否することはできません。ただし誤記や記載漏れがある場合は除きます。

製品管理

製品が汚れたりホコリがたまった場合には、柔らかく糸くずがない布で乾拭きするか、汚れがひどい時は水をよくしぼった布で拭いてください。ワックススプレーや合成洗剤など薬物等を使用すると、表面仕上げが損なわれたり性能が低下する可能性があります。

本機を直射日光のあたる場所や温度が異常に高くなる場所、ほこりや湿度の多い場所、不安定な場所や振動する場所には設置しないでください。ユニットの仕上げ、性能や機器の耐久性に影響する可能性があります。

推奨温度範囲は 5°C～40°Cです。

天然木の仕上げは、特に日光にさらされたときに、年齢とともに変化し、明るくなったり暗くなったりします。

著作権と登録商標

©2020 Ruark Audio / All rights reserved / Ruark Audio / Ruark Audio ロゴ、その他のRuark Audioの表示は Ruark Audioが所有する登録商標です。Ruark Audioは、本ユーザーガイドに記載されている誤りについて一切の責任を負いません。また本ユーザーガイドに記載されている情報は事前通知なく変更される可能性があります。

Bluetooth® と関連 ロゴは、Bluetooth SIG Inc.所有の登録商標です。

その他の商標は、それぞれの所有者に帰属します。

1

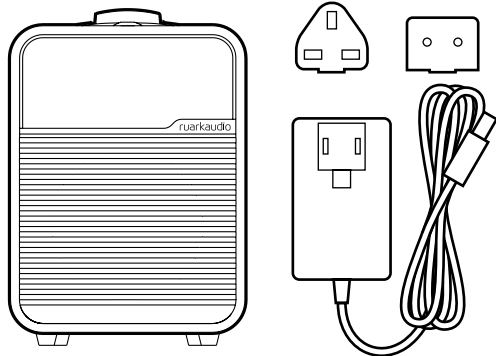

2

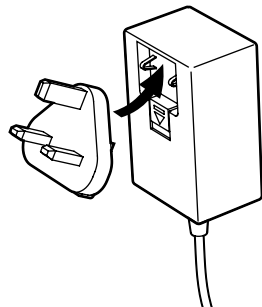

3

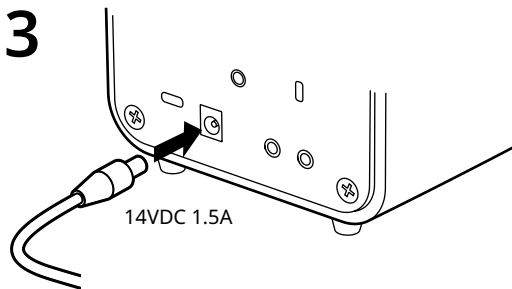

4

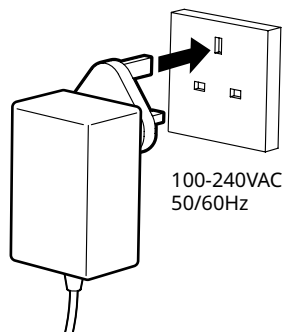

5

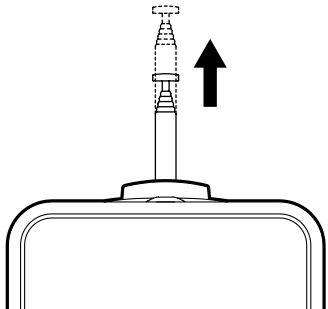

6

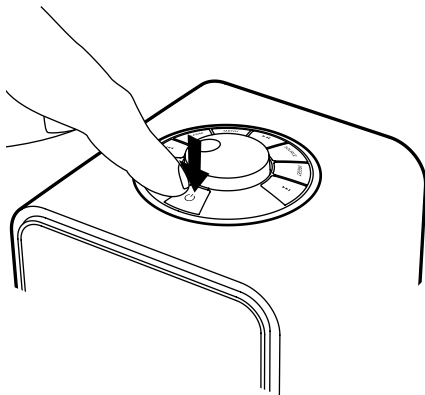

7 설정 마법사

설정 마법사에 따라 R1을 구성하십시오.

원하는 선택이 표시 될 때까지 CONTROL KNOB을 돌리고 CONTROL KNOB를 눌러 선택하십시오.

DAB / DAB+가없는 지역에 거주하는 경우 R1에서 DAB를 비활성화하도록 선택할 수 있습니다. 다시 활성화하려면 설정 마법사 중에 시스템을 재설정하고 DAB를 활성화하십시오.

도움이 더 필요하세요?

자세한 내용은 www.ruarkaudio.com/support를 참조하십시오.



조절 장치

1. ⏻ - 스탠바이 (STANDBY)
2. 컨트롤 knob / 선택 (CONTROL KNOB / SELECT)
현재 재생 중 (Now-playing) 화면에서 볼륨을 조절할 때
돌리십시오.
메뉴, 트랙 또는 방송 목록을 살펴볼 때 돌리십시오.
선택할 때는 선택 (SELECT)을 누르십시오.
경보 음을 울리려면 누르십시오. 스누즈 시간을 늘리려면 다시
누르십시오.
3. ▶▶ - 다음 방송이나 트랙으로 건너될 때 누르십시오. 빨리 감기를
할 때는 누르고 있으십시오. 대기 상태에서 누르면 디스플레이
밝기가 증가합니다.
4. ◀◀ - 이전 방송이나 트랙으로 건너될 때 누르십시오. 빨리
되감기를 할 때는 누르고 있으십시오. 대기 상태에서 누르면
디스플레이 밝기가 감소합니다.
5. 프리셋 (PRESET) - 눌러서 저장된 방송을 불러오거나, 또는 2초
동안 누르고 있으면 라디오 방송이 저장됩니다
6. 소스 (SOURCE) 오디오 소스를 변경할 때 누르십시오.
7. ▶|| - 트랙을 재생/일시 정지하거나 오디오 입력 및 라디오 소리를
소거할 때 누르십시오.
8. MENU - 메뉴에서 옵션 메뉴를 보려면 눌러 이전 화면으로
돌아갑니다.
9. ALARM / SLEEP - 알람을 설정하려면 누르고 슬립 타이머를
설정하려면 길게 누르십시오.
10. LED - Bluetooth가 연결 또는 페어링 할 준비가되면 라디오가
켜져 있고 깜박임을 나타냅니다.

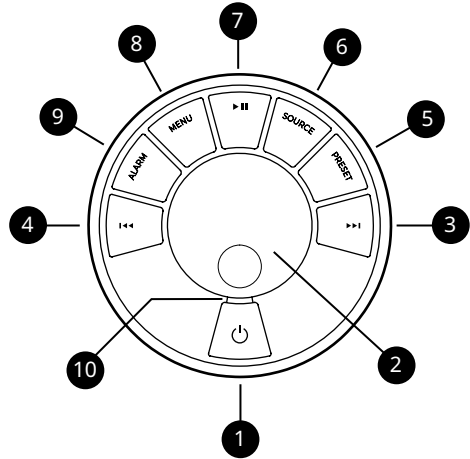

팁

▶▶ 또는 ◀◀을 눌러서 메뉴, 트랙, 소스 또는 방송 목록을 살펴볼 수 있습니다

현재 저장된 설정은 ◀라디오 텍스트▶과 같이 꺾쇠 괄호로 강조 표시됩니다

누르기 = 살짝 건드리거나 눌렀다가 즉시 놓습니다

누르고 있기 = 2초간 눌렀다가 놓습니다

제품 규격

앰프 및 스피커

75mm Ruark NS+ 스피커
9W의 클래스 AB 앰프

연결성

DAB, DAB+

RDS가 내장 된 다중 지역 FM 튜너

블루투스 V4.2 SBC, AAC, BLE, A2DP

라인 입력 3.5mm 잭 (1.4Vrms 최대)

헤드폰 3.5mm 출력 잭 (6Ω)

USB C 2.0, (5V 1A) MP3, 최대 48kHz 320kbps의 AAC,

FLAC 최대 24 비트 96kHz, WAV 최대 24 비트 96kHz,

WMA 최대 44.1kHz 320kbps

풍모

자동 디밍 기능이있는 고 대비 OLED

내부 배터리 백업 기능이있는 실시간 시계

켄싱턴 호환 보안 슬롯

전원 어댑터

100-240VAC, 50-60Hz 입력, 14VDC 1.5A 출력

치수

높이 175 x 너비 130 x 깊이 135mm, 1.4kg

사양 및 디자인은 예고없이 변경 될 수 있습니다.

문제 해결

본 제품에 관한 도움이 필요할 경우에는 당사 웹사이트의 고객 지원 페이지에 있는 FAQ를 참고하시기 바랍니다. 보다 상세한 정보는 www.ruarkaudio.com/support를 방문하십시오.

법적 규제 현황



이 기기는 가정용(B급) 전자파적합기기로서 주로 가정에서 사용하는 것을 목적으로 하며, 모든 지역에서 사용할 수 있습니다.

안전 및 규제 관련 정보

- 본 사용자 가이드를 읽어본 다음에 모든 지시를 그대로 따르며, 본 제품의 적절한 설정 및 작동에 도움이 될 것입니다.
- 모든 경고 사항에 유의하고 나중에 참고할 수 있도록 본 사용자 가이드를 보관하십시오.
- 손상된 기기는 위험한 감전 사고를 유발할 수 있으므로 사용을 시도하지 마십시오.
- 본 기기를 열거나 패널을 제거하여 내부에 있는 전자 부품을 노출시키지 마십시오. 내부에는 사용자가 수리할 수 있는 부품이 없습니다.
- 모든 서비스는 자격이 주어진 담당자에게 의뢰하십시오. 전원 공급장치 코드나 플러그가 손상되었다든지, 액체를 쏟거나 외부 물체가 기기 안에 떨어졌다면, 기기가 빗물이나 습기에 노출되었다든지, 제대로 작동하지 않는다면, 또는 떨어뜨린 경우와 같이, 어떤 형태로든 기기가 손상되었을 경우에는 서비스가 필요합니다.
- 본 기기는 후면 패널에 나열된 AC 전압 또는 제공된 전원 공급장치로만 작동할 의도로 설계되었습니다. 지시된 규격 외의 다른 전압으로 작동하면, 수리 불가능한 기기 손상을 유발할 수도 있으며, 제품 보증이 무효화됩니다.
- 본 기기와 함께 제공된 전원 공급장치나 승인된 대체품만 사용하십시오.
- 전원 어댑터, 전원 플러그 또는 기기 연결용 전원 커넥터는 필요할 경우, 공급 전원을 차단할 수 있도록 반드시 쉽게 접근할 수 있어야 합니다.
- 본 시스템을 전원과 완전히 분리하려면 전원 어댑터, 전원 플러그 또는 전원 커넥터를 소켓에서 빼놓으십시오.
- 본 기기 근처에 촛불 같은 노출된 화염원을 두지 마십시오. 라디에이터, 난로 또는 열을 방출하는 기기 (애플 포함) 근처에 설치하지 마십시오.
- 과도한 열기나 냉기를 피하십시오.
- 본 기기용으로 지정된 장착물/액세서리만 사용하십시오. 본 시스템이나 액세서리를 개조하지 마십시오. 승인 받지 않은 개조는 안전, 규제 준수 및 시스템 성능에 영향을 줄 수도 있습니다.
- 제공된 안테나 또는 승인된 대체품만 사용하십시오.
- 화재 또는 전기 감전 위험을 줄이기 위해, 본 기기를 빗물이나 습기에 노출시키지 마십시오. 본 기기를 액체가 떨어지거나 튀기는 곳에서 노출시키지 말고, 꽃병같이 액체가 담긴 물건을 올려놓거나 기기 근처에 두지 마십시오. 모든 전자 제품과 마찬가지로, 본 시스템의 어떤 부분에도 액체를 쏟지 않도록 주의하십시오. 액체는 고장과/또는 화재 위험을 유발할 수도 있습니다.
- 번개가 치거나 오랫동안 사용하지 않을 경우에는 본 기기의 손상을 방지하기 위해 플러그를 빼어놓으십시오.
- 화재 또는 전기 감전을 배제하기 위해, 전원 콘센트, 연장용 코드, 일체형 전원 콘센트에 과부하가 걸리지 않도록 하십시오.
- 음악을 큰 소리로 오랫동안 들으면 청각 손상을 일으킬 수도 있습니다. 헤드폰을 사용하여, 특히 장시간 동안 들을 때에는 극히 높은 볼륨의 사용을 피하는 것이 최선의 대책입니다.
- 본 제품과 함께 제공된 리모컨에는 동전 모양의 리튬 셀 배터리가 들어있습니다. 이 배터리를 삼키지 마십시오. 새 배터리와 사용한 배터리에 어린이가 접근하지 않도록 하십시오. 누설 또는 손상된 배터리는 사용하지 마십시오.
- 본 기기를 막힌 공간에 설치하지 마십시오, 환기가 되도록 기기 주위에 최소한 10cm의 공간을 두고, 커튼이나 다른 물체가 절대로 본 기기의 환기구를 가리지 않도록 하십시오.

보증 관련 정보

영국 이외의 지역에서 구입한 제품은 구입한 나라의 수입회사가 보증합니다. 상세한 내용은 해당 지역 Ruark 수입회사 또는 판매점에 문의하십시오.

보증된 내용은 변경되거나 구매자의 법적권리를 침해 할수 없습니다. 단, 잘못된 내용이 기입되거나 내용이 누락된 경우는 제외합니다

제품 관리

부드럽고 보푸라기가 생기지 않는 걸레나 약간 축축한 천으로 닦으십시오. 왁스 스프레이나 다른 물질을 사용하면 표면의 마감 부분을 손상시키거나 성능에 영향을 미칠 수도 있으므로 사용하지 마십시오.

본 기기를 직사광, 고습, 먼지, 과도한 진동 또는 극히 높은 온도에 노출시키지 마십시오. 마감 처리, 성능 및 기기의 내구성에 영향을 미칠 수 있습니다.

권장 작동 온도 범위는 5°C ~ 40°C입니다.

천연 목재 마감재는 특히 햇빛에 노출 될 때 나이가 들어감에 따라 다양하고 밝아 지거나 어두워집니다.

저작권 및 등록상표

© 2020 Ruark Audio. All rights reserved. Ruark Audio, Ruark Audio 로고, 그리고 기타 Ruark Audio 상표는 Ruark Audio 소유이며 등록되어있을 수도 있음. Ruark Audio는 본 사용자 안내서에 있을 수도 있는 어떤 오류에 대해서도 책임을 지지 않으며, 또한 본 사용자 안내서에 포함된 정보는 사전 통보 없이 변경될 수도 있습니다.

블루투스® 및 관련 로고는 Bluetooth SIG Inc. 소유의 등록상표입니다.

기타 모든 상표는 해당 소유자의 재산입니다.

1

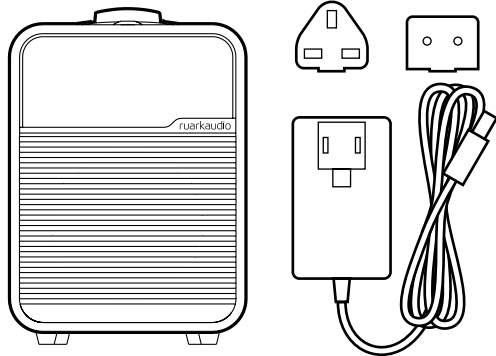

2

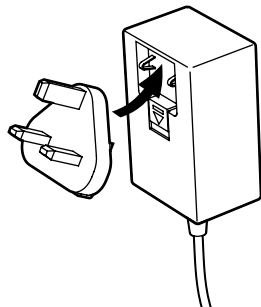

3

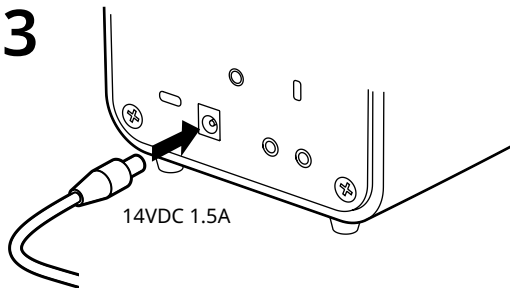

4

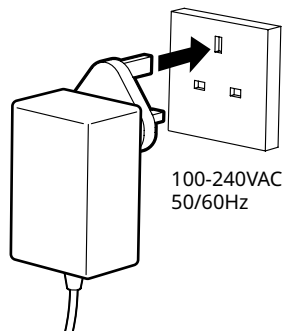

5

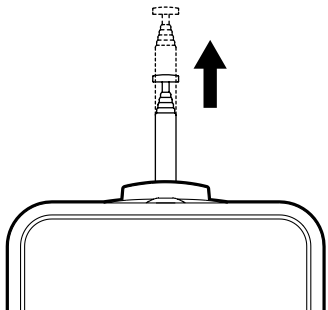

6

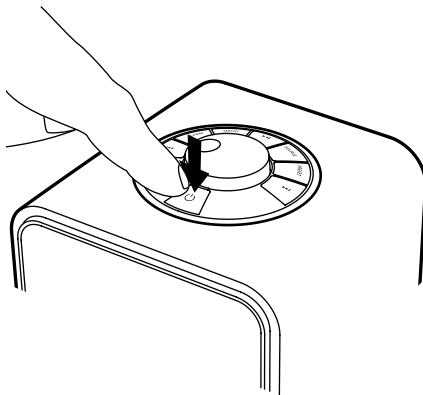

7 Installatiewizard

Volg de installatiewizard om uw R1 te configureren.

Draai de **BEDIENINGSKNOP** totdat uw gewenste keuze wordt weergegeven en druk vervolgens op de **BEDIENINGSKNOP** om **TE SELECTEREN**.

Als je in een regio woont zonder DAB / DAB+, kun je ervoor kiezen om DAB uit te schakelen. Om het weer in te schakelen, reset u het systeem en schakelt u DAB in tijdens de installatiewizard.

Meer hulp nodig?

Kijk voor meer informatie op www.ruarkaudio.com/support.



Knoppen

1.  – STANDBY
2. **BEDIENINGSKNOP / SELECTEER**
Draai om het volume aan te passen vanaf een Nu-spelend scherm. Draai om te zoeken in menu's, tracks of stationslijsten. Druk op SELECTEREN.
Druk op om een alarmsignaal op SNOOZE te zetten. Druk er nogmaals op om de sluimertijd te verlengen of houd hem ingedrukt om te annuleren.
3. **▶▶** – druk erop om naar next station of track te gaan, druk op fast-forward en houd vast. Druk vanuit stand-by op om de helderheid van het display te verhogen.
4. **◀◀** – druk erop om het vorige station of track over te slaan, druk op rewind en houd vast. Druk vanuit stand-by op om de helderheid van het display te verlagen.
5. **PRESET** – druk om een opgeslagen station op te roepen of houd gedurende twee seconden ingedrukt om een radiostation op te slaan.
6. **SOURCE** – druk om de audiobron te veranderen.
7. **▶||** – druk om een track te spelen/pauzeren of audio-inputs en radio uit te schakelen.
8. **MENU** – druk op om het optiemenu weer te geven, druk in een menu op om terug te gaan naar het vorige scherm.
9. **ALARM / SLAAP** – druk om een alarm in te stellen of houd ingedrukt om de slaaptimer in te stellen.
10. **LED** – geeft aan dat de radio aan staat en knippert wanneer Bluetooth gereed is om te verbinden of te koppelen.

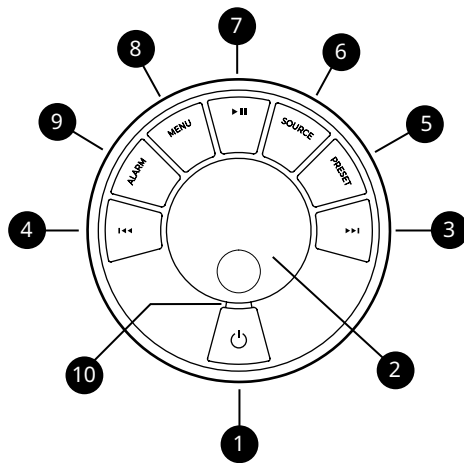

Tips

U kunt ook op **▶▶** of **◀◀** drukken om door menu's, tracks of stationslijsten te bladeren. De momenteel opgeslagen instellingen worden gemarkeerd met doorlopende punthaken, bijv. ◀Radio tekst▶. Druk = tik of druk en laat onmiddellijk los. Houd ingedrukt = druk en laat na twee seconden los.

Specificaties

Versterker en driver

75mm Ruark NS+ driver
9W Class AB amplifier

Connectiviteit

DAB, DAB+

Multiregionale FM-tuner met RDS

Bluetooth V4.2 SBC, AAC, BLE, A2DP

Lijningang 3,5 mm jack (max. 1,4 Vrms)

Hoofdtelefoon 3,5 mm uitgang (6Ω)

USB C 2.0, (5V 1A) MP3, AAC tot 48 kHz 320 kbps,
FLAC tot 24-bit 96 kHz, WAV tot 24-bit 96 kHz, WMA
tot 44,1 kHz 320 kbps

Kenmerken

OLED met hoog contrast en automatisch dimmen

Real-time klok met interne batterijback-up

Kensington-compatibel beveiligingslot

Netspanningsadapter

100-240VAC, 50-60Hz ingang, 14VDC 1,5A uitgang

Dimensies

H175 x B130 x D135mm, 1.4kg

Specificatie en ontwerp kunnen zonder voorafgaande kennisgeving worden gewijzigd.

Opsporen en oplossen van problemen

Voor hulp met uw product, zie de bladzijde met FAQ (Regelmatig gestelde vragen) in het ondersteunende gebied van onze website. Voor meer informatie bezoekt u www.ruarkaudio.com/support

Regelgevende informatie



Dit apparaat is gelabeld conform Europese Richtlijn 2012/19/EU met betrekking tot elektrisch en elektronisch afval. Dit symbool geeft aan dat het product of bijbehorende batterijen niet als gewoon huishoudelijk afval mogen worden weggegooid. Zoals met alle elektrische apparatuur, weggooien volgens lokale voorschriften.



CE-COMPLIANTIE-INFORMATIE

Dit product voldoet aan alle vereisten uit de EU Richtlijn zoals wettelijk van toepassing. Ruark Audio verklaart hierbij dat dit apparaat voldoet aan de essentiële vereisten en andere relevante voorschriften van de Europese Richtlijn voor Radio-apparatuur 2014/53/EU. U kunt de volledige CE- Conformiteitsverklaring downloaden op www.ruarkaudio.com/doc/R1mk4doc.pdf

Veiligheidsinformatie

- Lees deze gebruikershandleiding en volg alle instructies, het zal u helpen bij het correct opstellen en bedienen van uw product.
- Let op alle waarschuwingen en bewaar deze gebruikershandleiding voor toekomstig gebruik.
- Probeer geen beschadigd apparaat te gebruiken daar dit zou kunnen resulteren in een gevaarlijke elektrische schok.
- De eenheid niet openen of ongeacht welke panelen verwijderen om de elektronica bloot te leggen. Geen interne onderdelen die door de gebruiker gerepareerd of onderhouden kunnen worden.
- Laat al het onderhoud over aan gekwalificeerd servicepersoneel. Onderhoud is nodig wanneer het apparaat op enige wijze is beschadigd, zoals het stroomvoorzienings snoer of de stekker is beschadigd, er vloeistof is gemorst of voorwerpen in het apparaat zijn gevallen, het apparaat is blootgesteld aan regen of vocht, niet normaal werkt, of is gevallen.
- Dit apparaat is ALLEEN bedoeld voor bediening vanaf de AC-spanningen die op het paneel aan de achterkant worden vermeld of bijbehorende stroomvoorziening. Bediening vanuit andere spanningen dan de aangegeven kunnen onherstelbare schade aan het apparaat veroorzaken waardoor de productgarantie kan komen te vervallen.
- Controleer of de netstroomstekker of netstroomaansluiting in de eenheid gemakkelijk toegankelijk is in het geval dat loskoppeling van de netstroom nodig is.
- De netstroomadapter, netstroomstekker of netstroomaansluiting moet uit de contactdoos worden verwijderd om het systeem volledig los te koppelen van de netstroom.
-
- Plaats geen open vuurbronnen, zoals brandende kaarsen, op of bij het apparaat. Niet installeren in de buurt van warmtebronnen zoals radiatoren, kachels of andere apparaten, (inclusief versterkers) die warmte afgeven.
- Vermijd blootstelling aan extreme hitte of kou.
- Gebruik alleen voor dit apparaat gespecificeerde hulpstukken/accessoires. Voer geen aanpassingen aan het systeem of de accessoires uit. Onbevoegde veranderingen kunnen de veiligheid, naleving van regels en prestatie van het systeem aantasten.
- Gebruik alleen de geleverde antenne of een goedgekeurde vervangende antenne.
- Om het risico op brand of elektrische schok te verminderen, het apparaat niet blootstellen aan regen of vocht. Dit apparaat niet blootstellen aan druppels of spetters en plaats geen met vloeistof gevulde voorwerpen, zoals vazen, op of bij het apparaat. Zoals met alle elektronische producten, pas op dat er in geen enkel deel van het systeem vloeistoffen worden gemorst. Vloeistoffen kunnen een defect en/of een brandgevaar veroorzaken.
- Neem de stekker van dit apparaat uit de contactdoos tijdens onweer of wanneer het gedurende lange tijd niet wordt gebruikt om schade aan dit apparaat te voorkomen.
- Om risico op brand of elektrische schok te voorkomen, vermijd overbelasting van wandcontactdozen, verlengsnoeren of integrale gemakscontactdozen.
- Langdurige blootstelling aan luide muziek kan gehoorbeschadiging veroorzaken. Het is het beste een extreem volume te vermijden bij gebruik van koptelefoons, met name gedurende langere perioden.
- Installeer dit apparaat niet in een besloten ruimte. Laat altijd een ruimte van ten minste 10 cm rond het apparaat open voor ventilatie en let op dat gordijnen of andere voorwerpen nooit ventilatie-openingen op het apparaat bedekken.

Garantie voor overzeese verkopen

De distributeur in het land van aankoop garandeert producten die buiten het VK zijn aangeschaft. Voor bijzonderheden kunt u contact opnemen met uw lokale distributeur of verkooppunt van Ruark.

DEZE GARANTIE VERANDERT OP GEEN ENKELE WIJZE DE WETTELIJK VOORGESCHREVEN RECHTEN VAN DE KOPER EN HEFT ZE NIET OP. E&OE (Onder voorbehoud van fouten en onvolledigheden)

Algemene verzorging

Schoonmaken met een zachte, niet pluizende stofdoek of iets vochtig gemaakte doek. Gebruik geen wassprays of andere stoffen daar deze de oppervlakteafwerking kunnen beschadigen of de prestatie kunnen verminderen.

Stel uw apparaat niet bloot aan direct zonlicht, hoge vochtigheid, stof, excessieve vibratie of extreme temperaturen, die allemaal schadelijk kunnen zijn voor de afwerking, prestatie en betrouwbaarheid van het apparaat.

Het aanbevolen werktemperatuurbereik is 5 °C tot 40 °C.

Natuurlijke houtafwerkingen zullen variëren en lichter of donkerder worden met de leeftijd, vooral bij blootstelling aan zonlicht.

Copyright en handelsmerken

© 2020 Ruark Audio. Alle rechten voorbehouden. Ruark Audio, het Ruark Audio logo en andere merken van Ruark Audio zijn eigendom van Ruark Audio en kunnen gedeponeerd zijn. Ruark Audio aanvaardt geen verantwoordelijkheid voor mogelijke fouten in deze handleiding en de daarin opgenomen informatie kan zonder berichtgeving veranderen.

Bluetooth® en bijbehorende logo's zijn gedeponeerde handelsmerken die het eigendom zijn van Bluetooth SIG, Inc.

Alle andere handelsmerken zijn het eigendom van de respectievelijke eigenaren.

1

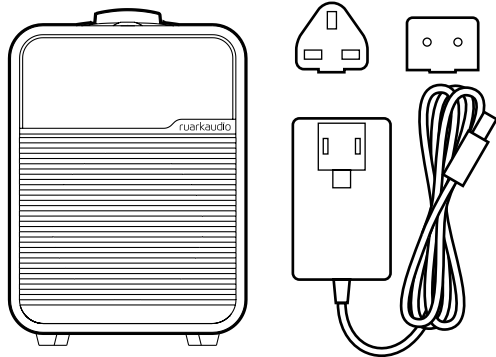

2

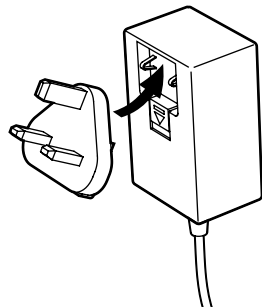

3

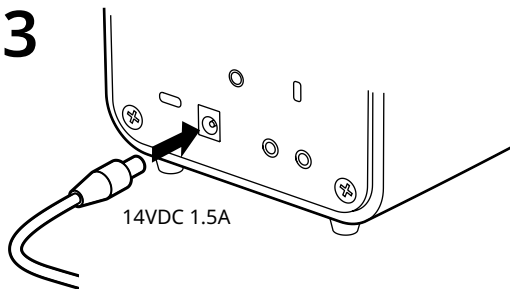

4

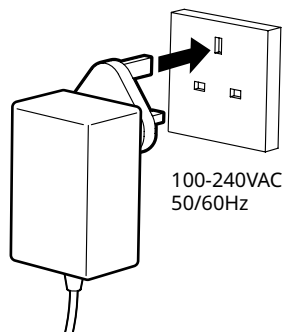

5

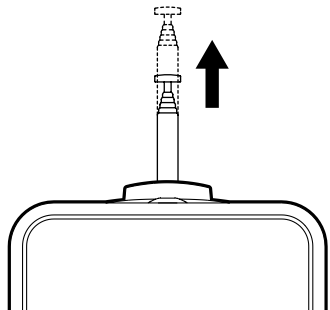

6

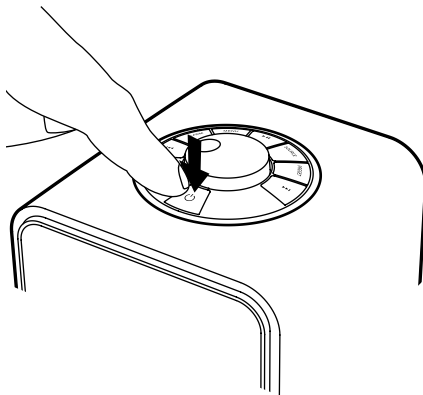

7 Installasjonsveiviseren

Følg installasjonsveiviseren for å konfigurere R1.
Drei KONTROLLKNAPP til det valgte valget vises, og trykk deretter på KONTROLLKNAPP for å VELGE.
Hvis du bor i et område uten DAB / DAB+, kan du velge å deaktivere DAB. For å aktivere det igjen, er det bare å tilbakestille systemet og aktivere DAB under installasjonsveiviseren.

Trenger du mer hjelp?

For mer informasjon, se www.ruarkaudio.com/support.



NO

Kontroller

1.  – STANDBY
2. **KONTROLLKNAPP / SELECT**
Drei for å justere volumet fra en Nå-spilles-skjerm
Drei for å bla i menyer, spor eller stasjonslister.
Ptrykk for å VELGE.
Trykk på for å SNOOZE en alarm. Trykk på den igjen for å øke snooze-tiden, eller trykk og hold nede for å avbryte.
3. **▶▶** – trykk for å hoppe til neste stasjon eller spor, trykk og hold for hurtig framover. I standby-modus trykker du for å øke lysstyrken på skjermen.
4. **◀◀** – trykk for å hoppe til forrige stasjon eller spor, trykk og hold for hurtig bakover. I standby-modus trykker du for å redusere lysstyrken på skjermen.
5. **PRESET** – trykk for å hente en lagret radiostasjon, eller trykk og hold i to sekunder for å lagre en radiostasjon.
6. **SOURCE** – ptrykk for å endre lydkilde.
7. **▶||** – press to play/pause a track or mute audio inputs and radio.
8. **MENU** – trykk for å vise alternativmenyen, når du er i en meny, trykk for å gå tilbake til forrige skjermbilde.
9. **ALARM / SLEEP** – trykk for å stille inn en alarm, eller trykk og hold nede for å stille inn hviletid.
10. **LED** – indikerer at radioen er på og blinker når Bluetooth er klar til å koble til eller koble sammen.

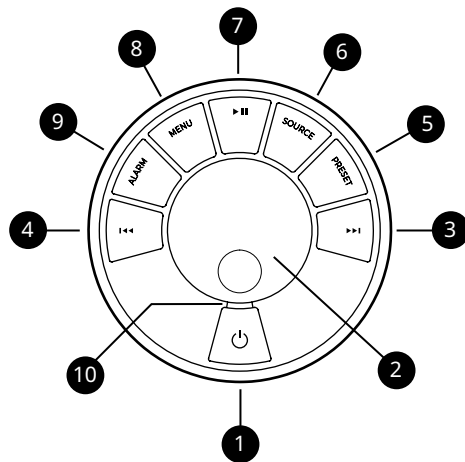

Tips

Du kan også trykke på **▶▶** eller **◀◀** for å bla i menyer, spor eller stasjonslister.

Aktuelt lagrede innstillinger blir uthevet med heldekkende parenteser, f.eks. ◀ Radiotekst ▶.

Trykk = trykk og slipp umiddelbart.

Trykk og hold inne = trykk og slipp etter to sekunder.

Spesifikasjoner

Forsterker og driver

75mm Ruark NS + driver

9W Class AB effektførsterker

Tilkobling

DAB, DAB+

Multiregional FM Tuner med RDS

Bluetooth V4.2 SBC, AAC, BLE, A2DP

Linjeinngang 3,5 mm jack (1,4 Vm maks)

Hodetelefon 3,5 mm utgangskontakt (6Ω)

USB C 2.0, (5V 1A) MP3, AAC opp til 48 kHz 320 kbps,

FLAC opp til 24-bit 96 kHz, WAV opp til 24-bit 96 kHz,

WMA opp til 44,1 kHz 320 kbps

Funksjoner

OLED med høy kontrast med automatisk dimming

Sanntids klokke med intern batteribackup

Kensington-kompatibelt sikkerhetsspor

Strømadapter

100-240VAC, 50-60Hz inngang, 14VDC 1,5A utgang

Dimensjoner

H175 x B130 x D135mm, 1.4kg

Spesifikasjon og design kan endres uten varsel.

Feilsøking

Hvis du trenger hjelp med produktet, kan du se i FAQ (Ofte stilte spørsmål)-siden under supportområdet på nettsiden vår. For mer informasjon, se www.ruarkaudio.com/support

Informasjon om sikkerhet



Dette apparatet er merket i henhold til det europeiske direktivet 2012/19/EU som gjelder avhending av elektrisk og elektronisk utstyr.

Dette symbolet angir at produktet eller de tilhørende batteriene ikke skal avhendes som vanlig husholdningsavfall. Som med alt elektrisk utstyr, skal det avhendes i henhold til lokale bestemmelser.

CE INFORMASJON OM CE-SAMSVAR

Dette apparatet er i samsvar med alle lovbestemte krav i EU-direktiver. Herved erklærer Ruark Audio at denne enheten overholder de viktigste kravene og andre relevante bestemmelser i det europeiske direktiv om radioutstyr 2014/53/EU.

Du kan laste ned den fullstendige CE-samsvarserklæringen på www.ruarkaudio.com/doc/R1mk4doc.pdf

NO

Forskrifter informasjon

- Les denne bruksanvisningen og følg alle instruksjonene. Det vil hjelpe deg å sette opp og bruke produktet riktig.
- Vær oppmerksom på alle advarsler og ta vare på denne bruksanvisningen som fremtidig referanse.
- Ikke forsøk å bruke et skadet apparat. Dette kan føre til et farlig elektrisk støt.
- Ikke åpne apparatet eller ta av paneler for å komme til elektronikken. Apparatet inneholder ikke noen deler som kan repareres.
- Henvis alt servicearbeid til kvalifisert personell. Det er nødvendig å få utført service på apparatene når de har blitt skadet på noen måte, som på strømkabelen eller kontakten, hvis det har blitt sølt væske eller det har falt ned gjenstander på dem, eller hvis de har blitt utsatt for regn eller fuktighet, hvis de ikke virker som de skal eller de har falt ned.
- Denne enheten er BARE ment brukt med AC-spenningene som er oppført på baksiden av apparatet eller på strømforsyningen som er inkludert. Bruk med spenninger enn dem som er angitt kan forårsake irreversibel skade på enheten, og tilsidesette produktgarantien.
- Pass på at støpselet og strømkontakten til utstyret er lett å komme til i tilfelle det er nødvendig å koble fra strømmen.
- Strømadapteren, støpselet eller strømtilkoblingen må kobles fra kontakten for å koble apparatet helt fra strømmettet.
- Ikke plasser noen åpne flammer, som et tent stearinlys, på eller nær enheten av apparatet. Ikke installer enheten nær varmekilder som radiatorer, ovner eller andre apparater (inkludert forsterkere) som avgir varme.
- Unngå å utsette den for ekstrem varme eller ekstrem kulde.
- Bare bruk tilkoblinger/tilbehør som er angitt for denne enheten. Ikke foreta noen modifikasjoner på systemet eller tilbehøret. Uautoriserte endringer kan kompromittere sikkerheten, samsvar med forskrifter og ytelsen til systemet.
- Bruk kun den medfølgende antennen eller en godkjent erstatning.
- For å redusere risikoen for brann eller elektrisk støt må enheten ikke utsettes for regn eller fuktighet. Ikke utsett apparatet for drypping eller sprut, og ikke plasser noen væskefylte gjenstander som vaser på eller nær apparatet. Som det er tilfelle med alle elektroniske produkter må du være forsiktig å ikke søle noen væsker på noen deler av systemet. Væsker kan forårsake feilfunksjon og/eller utgjøre en brannfare.
- Koble fra dette apparatet i tordenvær eller når det ikke skal brukes over lengre perioder for å forhindre at det skades.
- For å forhindre risikoen for brann eller elektrisk støt, unngå å overbelaste veggkontakter, skjøteledninger eller dobbeltkontakter.
- Langvarig eksponering for høy musikk kan forårsake hørselsskade. Det er best å unngå ekstremt volum når du bruker øretelefoner, spesielt over lengre perioder.
- Ikke installer dette utstyret på et innestengt sted. La det alltid være en avstand på minst 10cm rundt utstyret for ventilasjon, og sikre at gardiner og annet aldri dekker ventilasjonsåpningene.

Garanti ved salg til andre land

Forhandleren i landet der produktet ble kjøpt garanterer for produkter som er kjøpt i andre land enn Storbritannia. For mer informasjon, ta kontakt med din lokale Ruark-distributør eller forhandler.

DENNE GARANTIEN SETTER IKKE TIL SIDE KJØPERS LOVBESTEMTE RETTIGHETER. E&OE

Generelt vedlikehold

Rengjøres med en myk støvklut eller en lett fuktig klut. Ikke bruk voksspray eller andre stoffer som kan skade overflaten eller redusere ytelsen.

Må ikke utsettes for direkte sollys, høy fuktighet, støv, kraftige vibrasjoner eller høye temperaturer. Dette kan påvirke enhetens utseende, ytelse og funksjon.

Anbefalt brukstemperatur er fra 5 °C til 40 °C.

Etterbehandling av naturlig tre vil variere og lysne eller mørkne med alderen, spesielt når de blir utsatt for sollys.

Opphavsrett og varemerker

© 2020 Ruark Audio. Alle rettigheter forbeholdt. Ruark Audio, Ruark Audio-logoen og andre Ruark Audio-merker tilhører Ruark Audio og kan være registrert. Ruark Audio påtar seg intet ansvar for eventuelle feil som måtte forekomme i denne bruksanvisningen, og informasjonen i den kan endres uten ytterligere varsel.

Bluetooth® og tilknyttede logoer er registrerte varemerker som eies av Bluetooth SIG, Inc.

Alle andre varemerker tilhører deres respektive eiere.

1

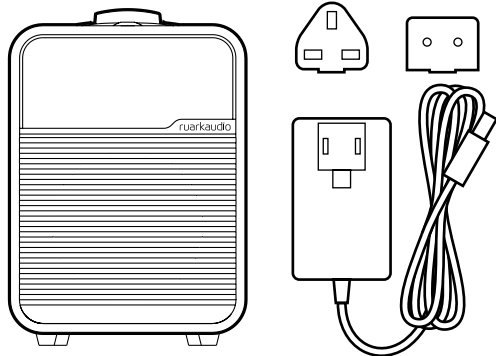

2

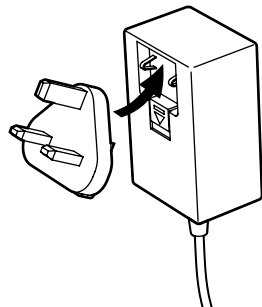

3

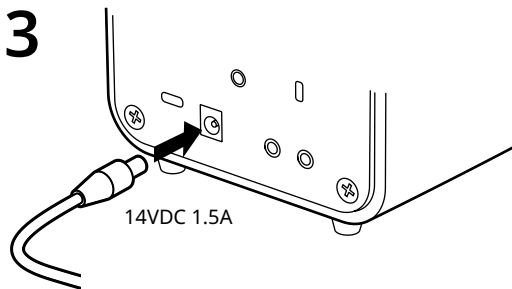

4

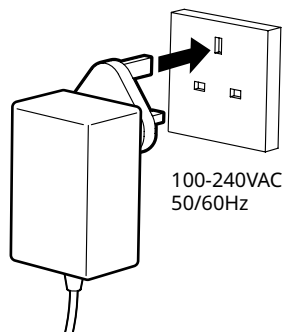

5

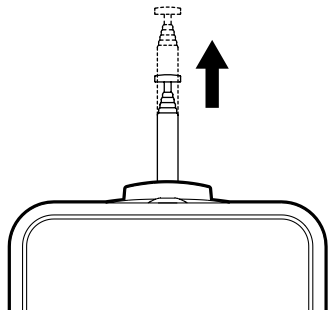

6

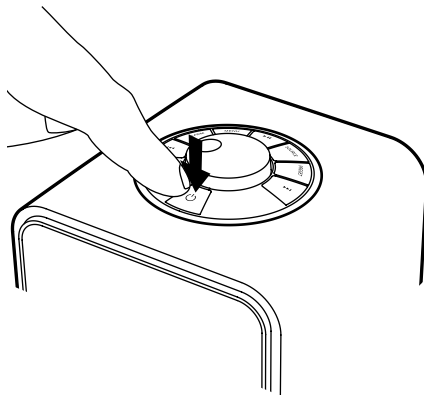

7 Kreator konfiguracji

Postępuj zgodnie z instrukcjami kreatora konfiguracji, aby skonfigurować R1.

Obracaj POKRĘTŁO STEROWANIA, aż wyświetli się preferowany wybór, a następnie naciśnij POKRĘTŁO STEROWANIA, aby WYBRAĆ.

Jeśli mieszkasz w regionie bez DAB / DAB +, możesz wyłączyć DAB. Aby włączyć go ponownie, po prostu zresetuj system i włącz DAB podczas kreatora instalacji.

Potrzebujesz więcej pomocy?

Aby uzyskać więcej informacji, zobacz www.ruarkaudio.com/support.



Sterownica

1.  - GOTOWOŚĆ
2. **POKRĘTŁO STEROWANIA / WYBRAĆ**
Obróć, aby wyregulować głośność na ekranie Teraz odtwarzane. Obracaj, aby przeglądać menu lub listy stacji. Naciśnij, aby WYBRAĆ. Naciśnij, aby odłożyć dźwięk alarmu. Naciśnij ponownie, aby wydłużyć czas drzemki, lub naciśnij i przytrzymaj, aby anulować.
3. **▶▶** - naciśnij, aby przejść do następnej stacji lub ścieżki, naciśnij i przytrzymaj, aby przewinąć do przodu. W trybie gotowości naciśnij, aby zwiększyć jasność wyświetlacza.
4. **◀◀** - naciśnij, aby przejść do poprzedniej stacji lub ścieżki, naciśnij i przytrzymaj, aby przewinąć do tyłu. W trybie gotowości naciśnij, aby zmniejszyć jasność wyświetlacza.
5. **ZAPISANA (PRESET)** - naciśnij, aby przywołać zapisaną stację lub naciśnij i przytrzymaj przez dwie sekundy, aby zapisać stację radiową.
6. **ŹRÓDŁO (SOURCE)** - naciśnij, aby zmienić źródło dźwięku.
7. **▶||** - naciśnij, aby odtworzyć / wstrzymać utwór lub wyciszyć wejścia audio i radio.
8. **MENU** - naciśnij, aby wyświetlić menu opcji, w menu naciśnij, aby wrócić do poprzedniego ekranu.
9. **BUDZIK (ALARM)** - naciśnij, aby ustawić alarm lub naciśnij i przytrzymaj, aby ustawić wyłącznik czasowy.
10. **LED** - wskazuje, że radio jest włączone i miga, gdy Bluetooth jest gotowy do połączenia lub sparowania.

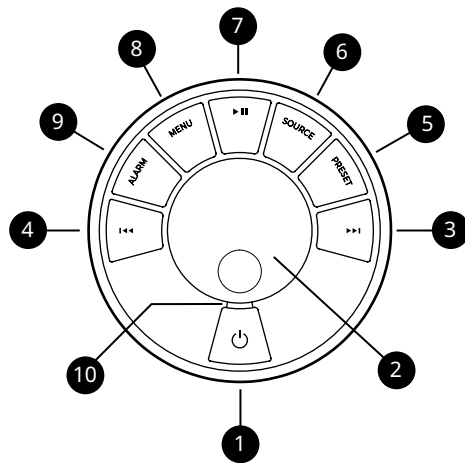

Porady

Możesz także nacisnąć **▶▶||** lub **◀◀**, aby przeglądać menu, źródła lub listy stacji. Aktualnie zapisane ustawienia są wyróżnione solidnymi nawiasami kątowymi, np. **◀RDS▶**. Naciśnij = naciśnij lub naciśnij i natychmiast zwolnij. Naciśnij i przytrzymaj = naciśnij i zwolnij po dwóch sekundach.

Dane techniczne

Wzmacniacz i głośnik

75 mm głośnik Ruark NS +

Wzmacniacz mocy klasy AB 9W

Łączność

DAB, DAB+

Wieloregionalny tuner FM z RDS

Bluetooth V4.2 SBC, AAC, BLE, A2DP

Wejście liniowe jack 3,5 mm (maks. 1,4 V rms)

Wyjściowe gniazdo słuchawkowe 3,5 mm (6Ω)

USB C 2.0, (5 V 1 A) MP3, AAC do 48 kHz 320 kbs,

FLAC do 24 bitów 96 kHz, WAV do 24 bitów 96 kHz,

WMA do 44,1 kHz 320 kbs

Funkcje

Kontrastowy wyświetlacz OLED z funkcją automatycznego przyciemniania. Zegar czasu rzeczywistego z wewnętrznym podtrzymaniem bateryjnym. Gniazdo bezpieczeństwa zgodne z Kensington

Zasilacz

100–240 VAC, 50–60 Hz, 14 VDC 1,5 A

Dimensions

W175 x S130 x G135mm, 1,4kg

Specyfikacja i projekt mogą ulec zmianie bez powiadomienia.

Rozwiązywanie problemów

Aby uzyskać pomoc dotyczącą produktu, zapoznaj się ze stroną FAQ (często zadawane pytania) w obszarze pomocy naszej witryny www.ruarkaudio.com/support

Regulatory information



To urządzenie jest oznakowane zgodnie z europejską dyrektywą 2012/19 / UE dotyczącą zużytego sprzętu elektrycznego i elektronicznego. Ten symbol oznacza, że produktu ani powiązanych baterii nie należy wyrzucać razem z innymi odpadami domowymi. Podobnie jak w przypadku każdego sprzętu elektrycznego, należy go zutylizować zgodnie z lokalnymi przepisami.

CE INFORMACJE O ZGODNOŚCI CE

Ten produkt jest zgodny ze wszystkimi wymogami dyrektywy UE obowiązuje przepisami prawa. Niniejszym Ruark Audio oświadcza, że to urządzenie jest zgodne z zasadniczymi wymaganiami i innymi stosownymi postanowieniami europejskiej dyrektywy w sprawie urządzeń radiowych 2014/53 / UE. Możesz pobrać pełną deklarację zgodności CE ze strony www.ruarkaudio.com/doc/R1mk4doc.pdf

Środki ostrożności

- Przeczytaj ten podręcznik użytkownika i postępuj zgodnie ze wszystkimi instrukcjami, pomoże to w prawidłowym skonfigurowaniu i obsłudze produktu.
- Przestrzegaj wszystkich ostrzeżeń i zachowaj ten podręcznik użytkownika do wykorzystania w przyszłości.
- Nie próbuj używać uszkodzonego urządzenia, ponieważ może to doprowadzić do niebezpiecznego porażenia prądem.
- Nie otwieraj urządzenia ani nie zdejmuj żadnych paneli, aby odsłonić elektronikę. Wewnątrz nie ma części, które mogą być naprawiane przez użytkownika.
- Wszystkie czynności serwisowe należy powierzyć wykwalifikowanemu personelowi serwisowemu. Serwisowanie jest wymagane, gdy urządzenie zostanie w jakikolwiek sposób uszkodzone, na przykład w przypadku uszkodzenia dowolnego przewodu zasilającego lub wtyczki, rozlania płynu lub przedmiotów wpadających do urządzenia, urządzenia wystawionego na działanie deszczu lub wilgoci, nie działają normalnie lub zostały upuszczone.
- To urządzenie jest przeznaczone do pracy **WYŁĄCZNIE** z napięciami prądu przemiennego wymienionymi na panelu tylnym lub dołączonym zasilaczem sieciowym. Działanie przy napięciu innym niż podane może spowodować nieodwracalne uszkodzenie urządzenia i unieważnić gwarancję produktu.
- Upewnij się, że wtyczka sieciowa lub złącze sieciowe są łatwo dostępne na wypadek konieczności odłączenia od sieci.
- Adapter sieciowy, wtyczkę lub złącze sieciowe należy wyjąć z gniazdka, aby całkowicie odłączyć system od zasilania sieciowego.
- Nie umieszczaj żadnych źródeł otwartego ognia, takich jak zapalone świece, na urządzeniu lub w jego pobliżu. Nie instaluj w pobliżu źródeł ciepła, takich jak kaloryfery, piece lub inne urządzenia wytwarzające ciepło.
- Unikaj narażenia na ekstremalne ciepło lub zimno.
- Używaj tylko dodatków / akcesoriów określonych dla tego urządzenia. Nie modyfikuj systemu ani akcesoriów. Nieautoryzowane zmiany mogą zagrozić bezpieczeństwu, zgodności z przepisami i wydajności systemu.
- Używać wyłącznie dostarczonej anteny lub zatwierdzonego zamiennika.
- Aby zmniejszyć ryzyko pożaru lub porażenia prądem, nie wystawiaj urządzenia na działanie deszczu lub wilgoci. Nie narażaj tego urządzenia na kapanie lub zachlapanie i nie umieszczaj przedmiotów wypełnionych płynami, takich jak wazony, na urządzeniu lub w jego pobliżu. Podobnie jak w przypadku wszystkich produktów elektronicznych, należy zachować ostrożność, aby nie rozlać płynów na żadną część systemu. Ciecze mogą spowodować awarię i / lub zagrożenie pożarowe.
- Odłącz to urządzenie od zasilania sieciowego podczas burzy lub gdy nie będzie używane przez dłuższy czas, aby zapobiec uszkodzeniu tego urządzenia.
- Aby uniknąć ryzyka pożaru lub porażenia prądem, unikaj przeciążania gniazd zasilania sieciowego lub przedłużaczy.
- Długotrwałe narażenie na głośną muzykę może spowodować uszkodzenie słuchu. Podczas korzystania ze słuchawek najlepiej unikać ekstremalnej głośności, szczególnie przez dłuższy czas.
- Nie instaluj tego urządzenia w ograniczonej przestrzeni. Zawsze pozostawiaj co najmniej 10 cm wolnej przestrzeni wokół urządzenia, aby zapewnić wentylację i upewnij się, że zasłony lub inne przedmioty nigdy nie zakrywają otworów wentylacyjnych w urządzeniu.

Gwarancja sprzedaży zagranicznej

Dystrybutor w kraju zakupu gwarantuje produkty zakupione poza Wielką Brytanią. Aby uzyskać szczegółowe informacje, skontaktuj się z lokalnym dystrybutorem lub punktem sprzedaży Ruark.

NINIEJSZA GWARANCJA W ŻADNYM SPOSÓB ZRÓŻNIA LUB USUWA PRAWA NABYWCY.

Opieka ogólna

Czyść miękką, niestrzępiącą się ściereczką lub lekko zwilżoną szmatką. Nie używaj aerozoli woskowych ani innych substancji, ponieważ mogą one uszkodzić wykończenie powierzchni lub pogorszyć wydajność.

Nie wystawiaj urządzenia na bezpośrednie działanie promieni słonecznych, wysokiej wilgotności, kurzu, nadmiernych wibracji lub ekstremalnych temperatur, które mogą mieć wpływ na wykończenie, wydajność i niezawodność urządzenia.

Zalecana temperatura pracy zakres wynosi od 5 ° C do 40 ° C.

Wykończenia z naturalnego drewna będą się zmieniać i rozjaśniać lub przyciemniać z wiekiem, szczególnie pod wpływem promieni słonecznych.

Prawa autorskie i znaki handlowe

© 2020 Ruark Audio. Wszelkie prawa zastrzeżone. Ruark Audio, logo Ruark Audio i inne znaki Ruark Audio są własnością Ruark Audio i mogą być zarejestrowane. Ruark Audio nie ponosi odpowiedzialności za jakiegokolwiek błędy, które mogą pojawić się w tym podręczniku, a informacje w nim zawarte mogą ulec zmianie bez powiadomienia.

Bluetooth® i powiązane logo są zastrzeżonymi znakami towarowymi należącymi do Bluetooth SIG, Inc.

Wszystkie pozostałe znaki handlowe są własnością ich właścicieli.

1

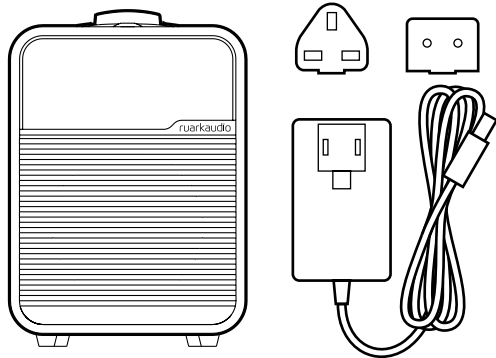

2

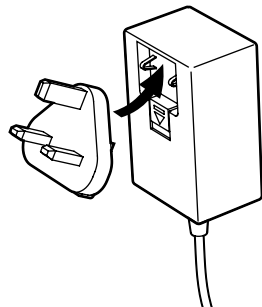

3

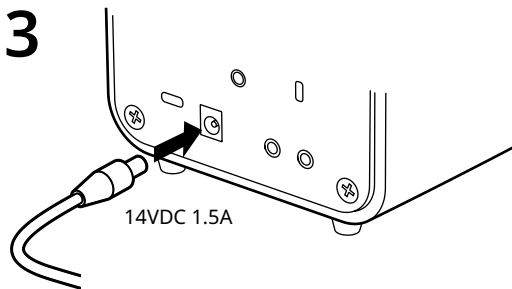

4

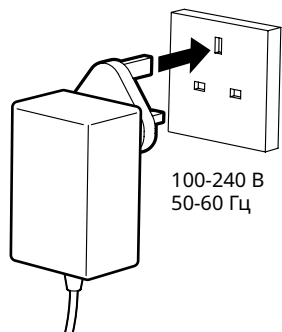

5

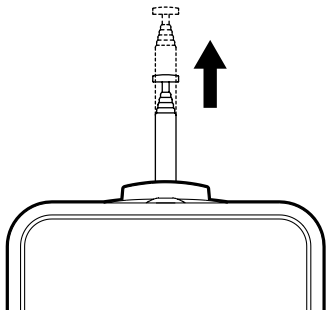

6

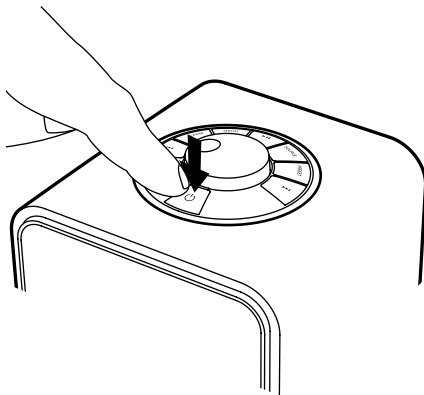

7 Мастер установки

Следуйте указаниям мастера настройки, чтобы настроить R1.

Вращайте колесико управления, пока не отобразится предпочтительный вариант, затем нажмите колесико управления для выбора.

Если вы живете в регионе без DAB / DAB+, вы можете отключить DAB. Чтобы снова включить его, просто перезагрузите систему и включите DAB во время работы мастера установки.

Нужна дополнительная помощь?

Для получения дополнительной информации см. www.ruarkaudio.com/support.



RU

Элементы управления

1. – STANDBY

2. КОЛЕСО УПРАВЛЕНИЯ/ВЫБОР

Поворачивайте для регулировки уровня громкости при активном экране “Сейчас проигрывается”. Поворачивайте для перехода к другим пунктам меню. Нажмите для выбора. Нажмите, чтобы отложить звуковой сигнал.

Нажмите еще раз, чтобы увеличить время повтора.

3. – нажмите для перехода к следующему треку или станции, нажмите и удерживайте для перемотки вперед. В режиме ожидания нажмите, чтобы увеличить яркость дисплея.
4. – нажмите для перехода к предыдущему треку или станции, нажмите и удерживайте для перемотки назад. В режиме ожидания нажмите, чтобы уменьшить яркость дисплея.
5. **СОХРАНЕННЫЕ СТАНЦИИ (PRESET)** – нажмите для выбора ранее сохраненной станции или нажмите и удерживайте в течение 2-х секунд для сохранения станции.
6. **ИСТОЧНИК (SOURCE)** – нажмите для смены источника аудиосигнала.
7. – нажмите для проигрывания/постановки трека на паузу или.
8. **МЕНЮ (MENU)** – нажмите для просмотра меню опций, когда в меню нажмите, чтобы вернуться к предыдущему экрану.
9. **БУДИЛЬНИК (ALARM)** – нажмите для установки будильника или нажмите и удерживайте для установки таймера сна.
10. **СВЕТОДИОД** – указывает, что радио включено и мигает, когда Bluetooth готов к подключению или сопряжению.

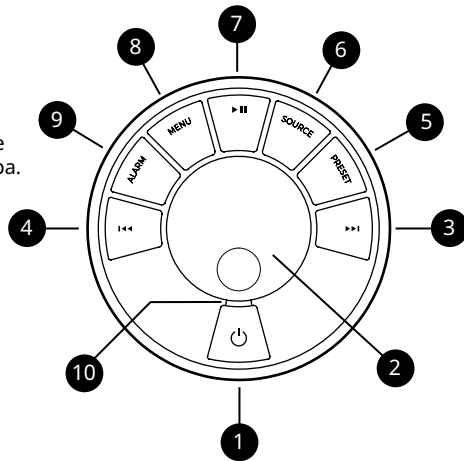

Советы

Вы также можете нажать или для навигации по меню, трекам и списку радиостанций.

Сохраненные в данный момент настройки выделены сплошными угловыми скобками, например «Радиотекст».

“Нажмите” означает однократное нажатие
“Нажмите и удерживайте” означает нажатие и удержание кнопки в течение 2-х секунд

Технические характеристики

Усилитель и динамик

75 мм Ruark NS + динамик

9W Class AB усилитель мощности

связь

DAB, DAB+

Многорегиональный FM-тюнер с RDS

Bluetooth V4.2 SBC, AAC, BLE, A2DP

Разъем 3,5 мм для линейного входа (макс. 1,4 В)

Выход для наушников 3,5 мм (6 Ом)

USB C 2.0, (5V 1A) MP3, AAC до 48 кГц, 320 кбит / с,
FLAC до 24 бит 96 кГц, WAV до 24 бит 96 кГц, WMA
до 44,1 кГц 320 кбит / с

особенности

Высококонтрастный OLED с автоматическим затемнением. Часы реального времени с внутренней резервной батареей. Kensington совместимый слот безопасности

Адаптер питания

100-240 В, 50-60 Гц, 14 В, 1,5 А, выход

Габаритные размеры

Высота 175 x ширина 130 x Глубина 135 мм
1,4 кг

Спецификация и дизайн могут быть изменены без предварительного уведомления.

Решение проблем

В случае возникновения вопросов, пожалуйста обратитесь в раздел «Часто задаваемые вопросы» (FAQ) на нашем сайте.

За дополнительной информацией посетите наш сайт www.ruarkaudio.com/support



Данное устройство промаркировано согласно европейской директиве 2012/19/EC об отработанном электрическом и электронном оборудовании. Данный символ означает, что продукт и его батареи нельзя утилизировать в качестве бытового мусора. Утилизируйте продукт согласно местным правилам по утилизации электрического и электронного оборудования.

EAC

RU

Меры предосторожности

- Прочитайте данное руководство пользователя и выполняйте все инструкции для того, чтобы настроить и использовать устройство правильно.
- Соблюдайте все меры предосторожности и не выбрасывайте руководство пользователя.
- Не пытайтесь использовать поврежденное устройство! Это может привести к поражению электрическим током!
- Не открывайте устройство и не снимайте защитные панели. Внутри устройства нет частей, обслуживаемых пользователем.
- Оставьте сервисное обслуживание квалифицированному сервисному персоналу. Сервисное обслуживание необходимо в следующих случаях: поврежден кабель или разъем питания, была пролита жидкость, на устройство уронили посторонние объекты, устройство попало под дождь или стояло в помещении с повышенной влажностью, устройство не работает, устройство уронили.
- Данное устройство работает в электрических сетях, указанных на задней панели устройства. Использование в электрических сетях, отличных от заявленных параметров, может привести к повреждению устройства и снятию всех гарантийных обязательств.
- Убедитесь, что вы сможете в случае необходимости быстро отключить от сети питания адаптер питания, сетевую вилку или разъем.
- Для полного отключения устройства от сети электропитания необходимо отсоединить от розетки адаптер питания, сетевую вилку или сетевой разъем.
- Не ставьте на устройство источники открытого огня, например свечи. Не используйте устройство вблизи

устройств, генерирующих тепло (батареи, печи, плиты, а также усилители мощности).

- Избегайте экстремальных перепадов температуры.
- Используйте только аксессуары, одобренные для работы с данным устройством. Не модифицируйте аксессуары. Несанкционированное внесение изменений может привести к поломке устройства или ухудшению его рабочих характеристик.
- Используйте антенну из комплекта или аналог, одобренный производителем.
- Во избежание поражения электрическим током не используйте устройство под дождем или в помещениях с повышенной влажностью. Берегите устройство от случайных брызг, не ставьте сосуды, наполненные водой, такие как вазы, на устройство или рядом с ним. Соблюдайте осторожность, чтобы не пролить жидкость на устройство. Попадание жидкости может привести к поломке устройства или возникновению пожара.
- Отключите устройство от сети электропитания во время грозы или периодов долгого неиспользования.
- Во избежание возникновения пожара или поражения электрическим током не перегружайте электрические розетки, сетевые удлинители.
- Длительное прослушивание музыки на высоких уровнях громкости может привести к повреждению слуха. При прослушивании музыки в наушниках избегайте высоких уровней громкости.
- Не устанавливайте устройство в закрытые тумбы. Всегда оставляйте не менее 10 см со всех сторон для теплоотвода и естественной вентиляции. Убедитесь, что занавески или другие объекты не закрывают вентиляционные отверстия устройства.

Международная гарантия

Местный дистрибьютор несет все гарантийные обязательства Ruark. Обратитесь к своему дилеру за более подробной информацией.

ДАННАЯ ГАРАНТИЯ НИ В КОЕМ СЛУЧАЕ НЕ ОТМЕНЯЕТ ИЛИ ИЗМЕНЯЕТ ЗАКОННЫЕ ПРАВА ПОКУПАТЕЛЯ. Исключая возможные ошибки и пропуски.

Уход

Проводите очистку чистой, мягкой безворсовой тканью. Не используйте средства на восковой или какой-либо другой основе во избежание повреждения поверхности радио.

Избегайте попадания прямых солнечных лучей, помещений с высокой влажностью, пыльных мест, чрезмерных вибраций и резких перепад температуры - все это может повлиять на отделку радио, его работоспособность и надежность.

Нормальная рабочая температура изделия: 5 - 40°C.

Отделка натуральным деревом будет меняться и светлее или темнее с возрастом, особенно при воздействии солнечного света.

Авторское право и торговые марки

© 2020 Ruark Audio. Все права защищены. Ruark Audio, логотип Ruark Audio и другие обозначения Ruark Audio являются собственностью Ruark Audio и могут быть зарегистрированы.

Ruark Audio не несет ответственности за возможные ошибки, допущенные в данном руководстве пользователя и оставляет за собой право изменять информацию без предупреждения.

Bluetooth® и ассоциированные логотипы являются торговой маркой Bluetooth SIG, Inc.

Все остальные торговые марки являются собственностью их обладателей.

1

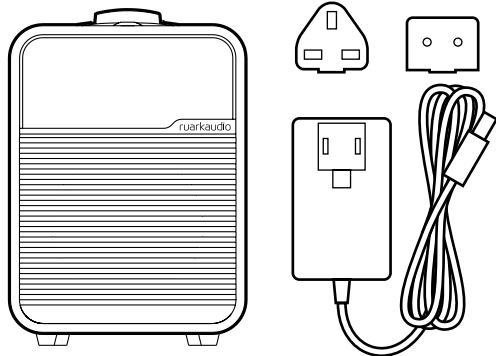

2

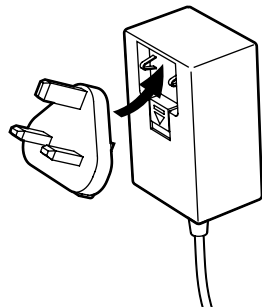

3

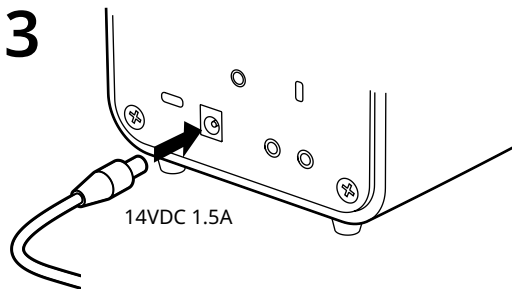

4

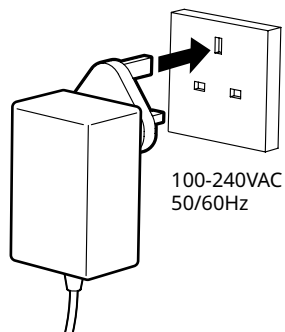

5

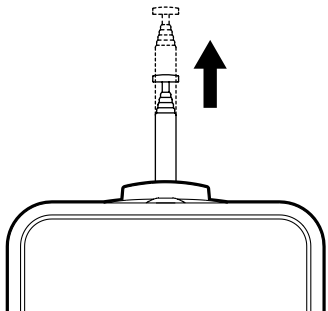

6

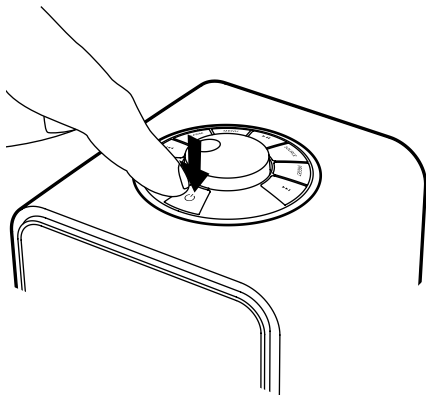

7 设定精灵

按照安装向导配置R1。

旋转控制旋钮,直到显示您的首选选项,然后按控制旋钮进行选择。

如果您所在的地区没有DAB / DAB+,则可以选择从R1禁用DAB。要再次启用它,只需在设置向导中重置系统并启用DAB。

需要更多帮助吗?

有关更多信息,请访问www.ruarkaudio.com/support。



控制按钮

1. 待机
2. 控制旋钮/选择
处于“正在播放”界面时，旋转可调节音量，
可浏览菜单、歌曲或电台列表。
按下进行选择。
按下可暂停闹铃。再按一次可增加重响时间。
3. ▶▶| - 按下可切换至下一电台或歌曲，按住可快进。
在待机模式下，降低显示屏亮度。
4. |◀◀ - 按下可切换至上一电台或歌曲，按住可快退。
在待机模式下，降低显示屏亮度。
5. PRESET - 按下可切换至已保存的电台，按住两秒可保存电台。
6. SOURCE - 按下可更改音频源。
7. ▶|| - 按下可播放/暂停歌曲，或将音频输入和电台静音。
8. MENU - 按此按钮查看选项菜单，在菜单中时，
返回上一屏幕。
9. ALARM / SLEEP - 设置警报或按住设置睡眠定时器。
10. 指示灯 - 在 R3 上，指示灯亮起表示音乐系统已启动，
蓝牙设备准备配对，或代表正在使用遥控。

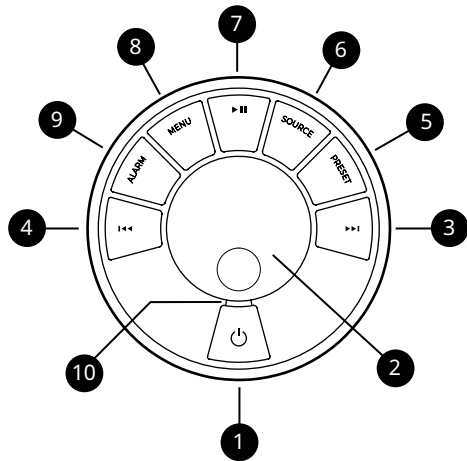

提示

您也可按下 ▶▶| 或 |◀◀ 来浏览菜单、歌曲、音源或电台列表
当前保存的设置以尖括号突出显示，例如 ◀ 电台信息 ▶。

按下 = 轻触或按压，然后立即放开

按住 = 按下两秒之后再放开

技术指标

放大器和扬声器

75mm Ruark NS+ 扬声器
30W Class AB 功率放大器

连接性

DAB, DAB+
带RDS的多区域FM调谐器
蓝牙V4.2 SBC, AAC, BLE, A2DP
线路输入3.5mm插孔(最大1.4Vrms)
耳机3.5毫米输出插孔(6Ω)
USB C 2.0, (5V 1A) MP3, AAC最高48kHz 320kbps,
FLAC最高24位96kHz, WAV最高24位96kHz,
WMA最高44.1kHz 320kbps

特征

具有自动调光功能的高对比度OLED
带有内置电池备份的实时时钟
Kensington兼容的安全插槽

电源适配器

100-240VAC, 50-60Hz输入, 14VDC 1.5A输出

外型尺寸

高175 x宽130 x深度135mm
1.4千克

规格和设计如有更改,恕不另行通知。

故障排除

如需产品帮助,请参阅我们网站支持板块中的FAQ(常见问题)页面。如需获取更多信息,请访问 www.ruarkaudio.com/support

安全信息

- 请阅读此用户指南并遵照所有说明,这将帮助您正确设置和操作此产品。
- 请留意所有警告信息并保存此用户指南以供日后参考。
- 由于可能导致触电的危险,请勿尝试使用已损坏的设备。
- 请勿打开机箱或移除任何面板以露出电子元件。里面没有任何用户可自行维修的元件。
- 请由合格的维修人员进行所有维修。当设备出现任何形式的损坏时,如电源线或插头损坏、液体溅入或物体掉入设备、设备暴露在雨中或潮湿环境中、不能正常工作或被摔落时,需对设备进行维修。
- 本设备只能在背面面板或附带电源上列出的交流电压下运行。在指定以外的电压下运行可能会导致设备出现不可逆转的损坏,并导致产品保修失效。
- 确保电源插头或电源连接器插入本机后易于触及,以便需断开主电源连接时操作。
- 电源适配器、电源插头或电源连接器必须从插座上拔下,才能将系统与电源完全断开。
- 不要在设备上或附近放置任何明火,如点燃的蜡烛。不要安装在散热器、炉子或其他产生热量的设备(包括放大器)等热源附近。
- 避免暴露于极高或极低的温度下。
- 只能使用为此设备指定的专用附件/附属装置。不得改装系统或附件。未经授权的改装可能会危及安全性、法规合法性和系统性能。
- 只能使用提供的天线或经批准的替代品。
- 为了减少火灾或触电的危险,请勿将设备暴露在雨中或潮湿环境中。请勿将本设备暴露可能滴水或溅水的环境中,并且不要在设备上或附近放置装有液体的物品,如花瓶。与任何电子产品一样,请注意不要让液体溅入系统的任何部分。液体有导致故障和/或火灾的风险。
- 在雷电天气或长时间不使用时,请拔掉本设备的电源,以免损坏本设备。
- 为了防止火灾或触电危险,请避免墙壁插座、延长线或集成电源插座过载。
- 长期使用大音量可能会导致听力受损。使用耳机时最好避免使用最大音量,特别是长时间使用时更应注意。
- 请勿将此设备安装在密闭空间内。为确保通风,请始终在设备周围留出至少 10 厘米的空间,确保窗帘或其他物体不会遮住设备上的通风口。

质保信息

购买国家的分销商为在英国以外购买的产品提供质保。有关详细信息，请联系您当地的 Ruark 经销商或代理商。

本质保不得以任何方式更改或取消买方的法定权利。如有错漏，另行更正。

一般注意事项

用柔软的无绒毛掸子或稍微润湿的布擦拭。不要使用蜡喷雾剂或其他物质，否则可能会损坏表面光洁度或降低其性能。

请勿将本机暴露在阳光直射、高湿度、灰尘、过度振动或极端温度下，这些都会影响设备的表面光洁度、性能和可靠性。

建议的工作温度范围为 5°C 至 40°C。

天然木饰面会随着年龄的增长而变化，并且变亮或变暗，尤其是暴露在阳光下时。

版权和商标

© 2020 Ruark Audio 保留所有权利。Ruark Audio、Ruark Audio 徽标和其他 Ruark Audio 标志由 Ruark Audio 拥有，可能已经注册。对于本手册中可能出现的任何错误，Ruark Audio 不承担任何责任，其中包含的信息可能会更改，恕不另行通知。

Bluetooth® 和相关徽标是 Bluetooth SIG, Inc. 拥有的注册商标。

Qualcomm aptX 是 Qualcomm Technologies International, Ltd. 的产品。

Spotify 软件受以下第三方许可证的约束：

www.spotify.com/connect/third-party-licenses

所有其他商标均为其各自所有者的财产。



ruarkaudio

59 Tailors Court, Temple Farm Industrial Estate,
Southend on Sea, Essex, SS2 5TH, UK
www.ruarkaudio.com



20201106.1