



INHOUDSOPGAVE

1.	BELANGRIJKE VEILIGHEIDSINSTRUCTIES	1
2.	DE TELEFOON INSTELLEN	2
2.1	Verpakkingsinhoud.....	2
2.2	Plaats.....	2
2.3	Het bedrade basisstation aansluiten	3
2.4	De batterij van de handset plaatsen en opladen	4
	Foto's invoegen voor snelkiezen	4
2.5	Installatie-opties basisstation	5
2.5.1	Installatie van tafelblad tot wandmontage	5
2.5.2	Installatie wandmontage op tafelblad	6
3.	MAAK KENNIS MET UW TELEFOON	7
3.1	Overzicht van de handset	7
3.2	Overzicht van de basis met snoer	10
3.3	Overzicht van de handsetoplader	11
3.4	Basis LCD-scherm	12
3.5	Basis menustructuur	13
3.6	Invoertabel voor tekst en cijfers	14
3.6.1	Engelse tekenset	14
4.	GEBRUIK UW TELEFOON	15
4.1	Een externe oproep plaatsen	15
4.1.1	Vorbereidend bellen	15
4.1.2	Direct kiezen	15
4.1.3	Bellen vanuit het telefoonboek	15
4.1.4	Bellen vanuit de bellijst	16
4.1.5	Bellen vanuit de herhaallijst	16
4.1.6	Oproeptimer	16
4.2	Bellen vanuit het geheugen voor directe toegang	17
4.3	Beantwoord een oproep.....	17
4.4	Volume Boost-functie	18
4.5	Een gesprek beëindigen	18
4.6	Luidspreker- en luidsprekervolume aanpassen	19
4.7	Een gesprek dempen	19
4.8	Noodoproep zonder netvoeding	20
4.9	Herhaal het laatste nummer	20
4.9.1	Een nummer uit de herhaallijst opnieuw kiezen	20
4.9.2	Een nummerherhalingsnummer opslaan in het telefoonboek	21
4.9.3	Een nummerherhalingsnummer verwijderen	21
4.9.4	De volledige herhaallijst verwijderen	21
4.10	Zoek de handset	21
4.11	Intern bellen	22
4.11.1	Intercom	22
4.11.2	Alle handsets bellen	22
4.11.3	Een extern gesprek doorverbinden	23

5	TELEFOONBOEK.....	24
5.1	Een nieuwe telefoonboekvermelding toevoegen	24
5.2	Zoeken naar een telefoonboekvermelding	24
5.3	Een telefoonboekvermelding bekijken	24
5.4	Een telefoonboekvermelding bewerken	25
5.5	Een telefoonboekvermelding verwijderen	25
5.6	Het volledige privételefoonboek verwijderen	25
5.7	Controleer het gebruik van het telefoonboek	26
6	BELLERWEERGAVE (NETWERKAFHANKELIJK)	27
6.1	Bekijk de bellijst	27
6.2	Een oproepnummer opslaan in het telefoonboek	28
6.3	Een item uit de bellijst verwijderen	28
6.4	De hele bellijst verwijderen	28
7	DIRECTE GEHEUGENTOETSEN	29
7.1	Directe geheugentoetsen in handset instellen	29
8	TELEFOON INSTELLINGEN.....	30
8.1	Instellingen handset	30
8.1.1	Het belvolume instellen	30
8.2	Basisinstellingen met behulp van het basisstation	30
8.2.1	Klokinstellingen	30
8.2.2	De belmelodie instellen voor interne oproepen	31
8.2.3	De beltoon instellen voor externe oproepen	31
8.2.4	Het belvolume instellen	31
8.2.5	Een handset afmelden	32
8.2.6	De flitstijd instellen	32
8.2.7	De kiesmodus instellen	32
8.2.8	De toetstoon instellen	32
8.2.9	De systeem-PIN wijzigen	33
8.2.10	De geheugentoetsen instellen	33
8.2.11	Registratie	34
8.2.12	Uw telefoon resetten	35
9	ANTWOORDAPPARAAT.....	36
9.1	Antwoordapparaat in- / uitschakelen	0,36
9.2	Berichten afspelen op TAM	37
9.3	Verwijder alle berichten op TAM	37
9.4	Memo's opnemen op TAM	38
9.5	Instellingen antwoordapparaat (alleen basisstation)	39
9.5.1	De antwoordmodus instellen	39
9.5.2	TAM-taal instellen	39
9.5.3	Neem uw uitgaande bericht (OGM) op	40
9.5.4	Het uitgaande bericht (OGM) afspelen	40
9.5.5	Een persoonlijke meldtekst verwijderen (meldtekst op STANDAARD) ...	41
9.5.6	Stel de antwoordvertraging in	41
9.5.7	De opnameduur van een inkomend bericht instellen	41

9.5.8	De basisscreening in- of uitschakelen	42	
9.5.9	Verander de compressiesnelheid	42	
9.5.10	Activeer externe toegang	43	
9.5.10.1	De 4-cijferige pincode voor RemoteAccess wijzigen	43	
9.5.10.2	Activeer of deactiveer de toegang op afstand	43	
9.5.10.3	Reset TAM naar standaardinstellingen	43	
9.5.10.4	Bediening op afstand	44	
10.	PROBLEEMOPLOSSEN	45	
11.	TECHNISCHE SPECIFICATIES	48	
12.	INSTRUCTIES VOOR VERZORGING EN ONDERHOUD	49	
13.	GARANTIE		50
14.	VERKLARINGEN		51

1. BELANGRIJKE VEILIGHEIDSINSTRUCTIES

Bij het gebruik van uw telefoonapparatuur dienen altijd basisveiligheidsmaatregelen te worden genomen om het risico op brand, elektrische schokken en letsel te verminderen, waaronder de volgende:

1. Lees alle instructies en zorg dat u ze begrijpt.
2. Volg alle waarschuwingen en instructies die op het product zijn aangegeven.
3. Haal de stekker van dit product uit het stopcontact voordat u het reinigt. Gebruik geen vloeibare reinigingsmiddelen of reinigingsmiddelen in spuitbussen. Gebruik voor het schoonmaken een vochtige doek.
4. Gebruik dit product niet in de buurt van water (bijvoorbeeld naast een badkuip, gootsteen, zwembad).
5. Stel de telefoon niet bloot aan direct zonlicht of extreem koude omgevingen. Plaats de telefoon niet in de buurt van warmtebronnen zoals radiatoren, fornuizen enz.
6. Overbelast stopcontacten en verlengsnoeren niet, aangezien dit kan leiden tot brand of elektrische schokken.
7. Haal de stekker van dit product uit het stopcontact en laat het onderhoud over aan de distributeur onder de volgende omstandigheden:
 - Als het netsnoer of de stekker beschadigd of gerafeld is.
 - Als het product niet normaal werkt na het volgen van de bedieningsinstructies.
 - Als het product is gevallen en de behuizing is beschadigd.
 - Als het product een duidelijke verandering in prestatie vertoont.
8. Gebruik geen telefoon (behalve draadloze telefoons) tijdens onweer. Er bestaat een kleine kans op elektrische schokken door bliksem.
9. Gebruik de telefoon niet om een gaslek te melden in de buurt van het lek.
10. Gebruik alleen de meegeleverde NiMH-batterij (nikkel-metaalhydride)! De gebruiksperiodes voor de handsets zijn alleen van toepassing met de standaard batterijcapaciteiten
11. Het gebruik van andere batterijtypen of niet-oplaadbare batterijen / primaire cellen kan gevaarlijk zijn. Deze kunnen storing en / of schade aan het apparaat veroorzaken. De fabrikant is niet aansprakelijk voor schade die voortvloeit uit dergelijke niet-naleving.
12. Gebruik geen oplaadstations van derden. De batterij kan beschadigd zijn.
13. De batterij mag niet worden blootgesteld aan overmatige hitte, zoals fel zonlicht of vuur, en mag niet worden ondergedompeld in water.
14. Voor inplugbare apparatuur moet het stopcontact (stroomadapter) in de buurt van de apparatuur zijn geïnstalleerd en gemakkelijk toegankelijk zijn.

Waarschuwing voor verwijdering

1. Als het symbool van een doorgekruiste afvalbak op een product is bevestigd, het betekent dat het product valt onder de Europese richtlijn 2002/96 / EG. Alle elektrische en elektronische producten / batterijen mogen niet bij het huisvuil worden aangeboden via speciale inzamelpunten die zijn aangewezen door de overheid of plaatselijke autoriteiten.
3. De juiste verwijdering van uw oude apparaat / batterij helpt mogelijke negatieve gevolgen voor het milieu en de menselijke gezondheid te voorkomen.



Voor meer gedetailleerde informatie over het weggooien van uw oude apparaat / batterij, gelieve

Neem contact op met uw gemeente, afvalverwerkingsbedrijf of de winkel waar u het product heeft gekocht.

2. DE TELEFOON INSTELLEN

2.1 Verpakkingsinhoud

Het pakket bevat de volgende items:

- Basisstation
- Handset met snoer
- Draadloze handset
- Oplader met een wisselstroomadapter
- Wisselstroomadapter (voor basiseenheid)
- NiMH oplaadbaar batterijpakket (voor handset)
- Telefoonsnoer (voor basisstation)
- Gebruikershandleiding

2.2 Plaats

Voor een maximale dekking en het verminderen van de interferentie, volgen hier enkele richtlijnen waarmee u rekening moet houden bij het plaatsen van het basisstation:

- plaats het op een gemakkelijke, hoge en centrale locatie zonder obstakels tussen de handset en het basisstation in een binnenomgeving.
- plaats het uit de buurt van elektronische apparaten zoals televisies, magnetrons, radio's, personal computers, draadloze apparaten of andere draadloze telefoons.
- vermijd tegenovergestelde radiofrequentiezenders, zoals externe antennes van mobiele telefoonstations.
- vermijd het aansluiten op hetzelfde circuit als andere grote huishoudelijke elektrische apparaten vanwege de kans op storing. Probeer het apparaat of de basiseenheid naar een ander stopcontact te verplaatsen.

Als de ontvangst voor de locatie van een basisstation niet bevredigend is, verplaats het apparaat dan naar een andere locatie voor een betere ontvangst.

Afhankelijk van de omgevingsomstandigheden en ruimtelijke en structurele factoren kan het bereik kleiner zijn. Het bereik binnenshuis is normaal gesproken kleiner dan buitenshuis.

2.3 Sluit het bedrade basisstation aan

Sluit het ene uiteinde aan de telefoonlijn snoer in een telefoonaansluiting of een DSL-filter.

Als u een snelle DSL-internetservice hebt, een DSL-filter (niet inbegrepen) is vereist.

Leid de telefoon netsnoer door deze sleuf.

Klik de muurbevestigingsbeugel stevig vast de montagesleuven voor gebruik op een tafelblad.

Sluit het andere uiteinde van het telefoonsnoer aan op de telefoon aansluiting aan de achterkant van de telefoonbasis.

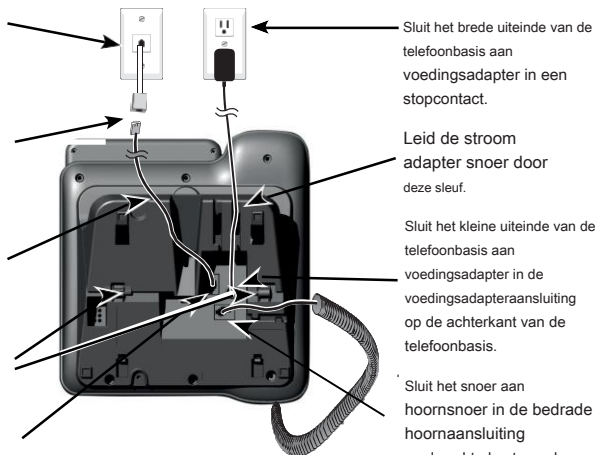

NOTITIE

- Gebruik alleen de voedingsadapter die bij het basisstation is geleverd.

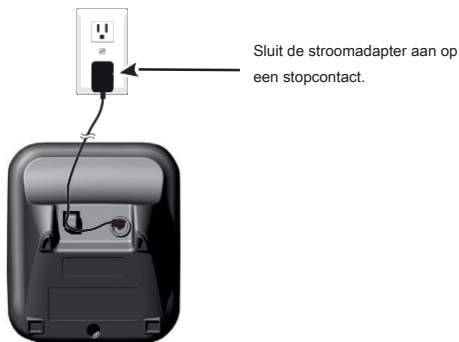

2.4 Installeer en laad de batterij van de handset op



1. Steek de batterijconnector stevig in de aansluiting in het batterijvak van de handset. Plaats de meegeleverde batterij zoals aangegeven.



2. Lijn het klepje plat tegen het batterijvak uit en schuif het omhoog totdat het op zijn plaats klikt.

3. Laad de handset op door deze met de voorkant naar voren in de oplader te plaatsen. U hoort een pieptoon als de handset wordt opgeladen in de oplader.

OPMERKINGEN

- Gebruik alleen de meegeleverde oplaadbare NiMH-batterij.
- Als u de handset langere tijd niet gebruikt, moet u de batterij loskoppelen en verwijderen om mogelijke lekkage te voorkomen.

Voeg foto's in voor snelkiezen sleutels



2.5 Basisstation installatie-opties

Uw telefoonbasis is klaar voor gebruik op een tafel. Als u uw telefoon aan de muur wilt bevestigen, volgt u de stappen om de telefoonbasis te verbinden met een standaard dubbelzijdige telefoonwandmontageplaat. Mogelijk hebt u een vakman nodig om de montageplaat te installeren.

2.5.1 Installatie van tafelblad tot wandmontage

1. Koppel de voedingsadapter los van het stopcontact. Koppel het telefoonsnoer los van de wandcontactdoos (of DSL-filter).
2. Leg de handset met snoer opzij. Houd de schakelaarhaak op de telefoonbasis ingedrukt en schuif het lipje van de handset omhoog om deze uit de sleuf te verwijderen. Draai het tabblad van de handset 180 graden. Plaats vervolgens het lipje van de handset terug in de sleuf totdat het op zijn plaats vastklikt.
3. Druk op de lipjes van de wandmontagebeugel om deze uit de tafelstand te halen.
4. Draai de wandmontagebeugel naar beneden en druk deze in de telefoonbasis totdat deze op zijn plaats klikt.
5. Sluit het telefoonsnoer (of DSL-filter) aan op de wandcontactdoos. Sluit de stroomadapter aan op een stopcontact. Lijn de sleuven aan de achterkant van de telefoonbasis uit met de tapeinden van de wandmontageplaat.
6. Schuif de telefoonbasis naar beneden totdat deze goed vastklikt. Bundel het telefoonsnoer en het snoer van de stroomadapter netjes samen met bindstrips.

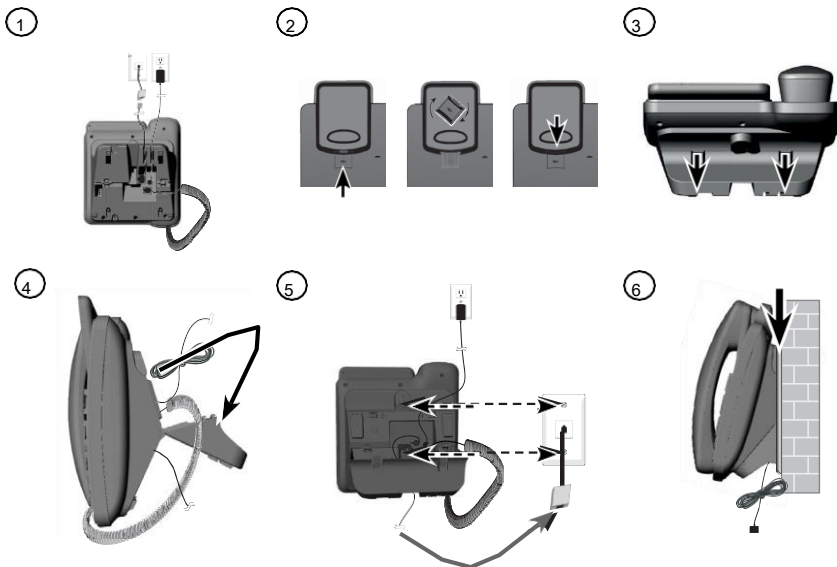

2.5.2 Wandmontage op tafelblad installatie

1. Koppel de voedingsadapter los van het stopcontact. Koppel het telefoonsnoer los van de wandcontactdoos (of DSL-filter). Als het telefoonsnoer en de stroomadapterkabel gebundeld zijn, maak deze dan eerst los. Duw de telefoonbasis omhoog om deze van de muur te verwijderen.
2. Leg de handset met snoer opzij. Houd de schakelaarhaak op de telefoonbasis ingedrukt en schuif het lipje van de handset omhoog om deze uit de sleuf te verwijderen. Draai het tabblad van de handset 180 graden. Plaats vervolgens het lipje van de handset terug in de sleuf totdat het op zijn plaats vastklikt.
3. Trek voorzichtig omhoog om de wandmontagebeugel los te maken. Draai de muurbevestigingsbeugel omhoog tot de tafelbladpositie en druk deze in de telefoonbasis totdat deze vastklikt.
4. Sluit het telefoonsnoer (of DSL-filter) aan op de wandcontactdoos. Sluit de stroomadapter aan op een stopcontact. Bundel het telefoonsnoer en het snoer van de stroomadapter zo nodig netjes samen met bindstrips.

1

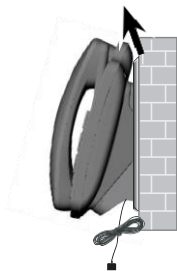

2

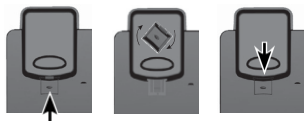

3

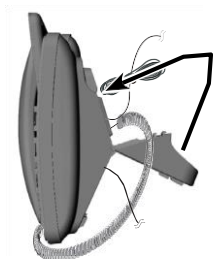

4

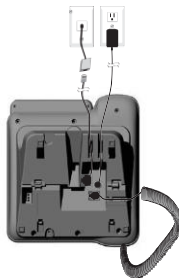

3. MAAK KENNIS MET UW TELEFOON

3.1 Overzicht van de handset

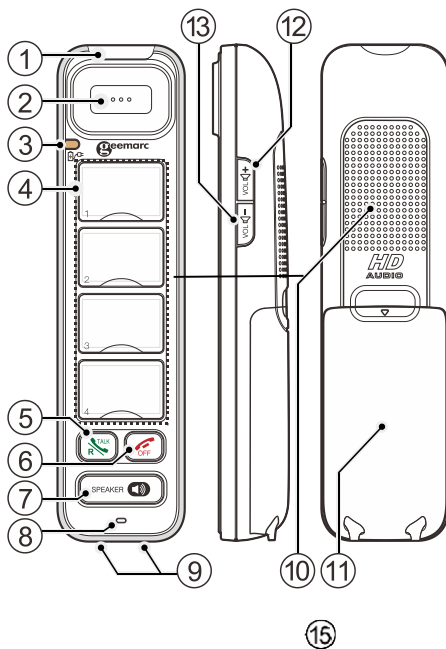

1 Inkomend oproeplampje

Knippert langzaam rood bij het ontvangen van een inkomend gesprek.

2. Oortelefoon

3. Oplader / booster-LED ()

- Ononderbroken rood wanneer de batterij van de handset wordt opgeladen.
- Knippert lang rood als de batterij van de handset bijna leeg is.
- Knippert snel rood wanneer de handset wordt aangemeld.
- Knippert langzaam rood als de handset niet is aangemeld of niet in de oplader is geplaatst.
- Continu blauw wanneer de boosterfunctie is geactiveerd.

4. Snelkiesstoetsen voor foto's

Uw handset heeft vier snelkiesstoetsen voor foto's. Het haalt dezelfde set foto- of Direct Memory-snelkiesnummers op die zijn opgeslagen in de AMPLIDECT295 of AMPLIDECT COMBI 295.

Druk op om een voorkeuzennummer te kiezen.



5. Praten AAN / Flash (

- Bellen of een oproep beantwoorden.
- Lichtgroen als de handset in de oortelefoonmodus is.
- Druk tijdens een gesprek op om toegang te krijgen tot de functie Herhalen (R).

6. SPREEK UIT (



- Hang op.
- Zet het belsignaal tijdelijk uit terwijl de telefoon overgaat.
- Demp de paging-toon.

7. LUIDSPREKER (



- Bellen of een oproep beantwoorden met de luidsprekertelefoon.
- Schakel tussen de speakerphone en de oortelefoon.
- Licht oranje in handsfree telefoneren.

8. Microfoon

9. Oplaadpaal

10. Luidspreker

11. Deksel van het batterijvak

12. VOL+ (VOL)

- Verhoog het luistervolume tot 30dB versterking, (of het belvolume in rustmodus).

- Schakel de Booster-functie van de ontvanger in / uit (LED blauw).

13. VOL- (VOL)

Verlaag het luistervolume. (Of het belvolume in de rustmodus (totdat het belsignaal UIT gaat)).

3.2 Overzicht van de basis met snoer

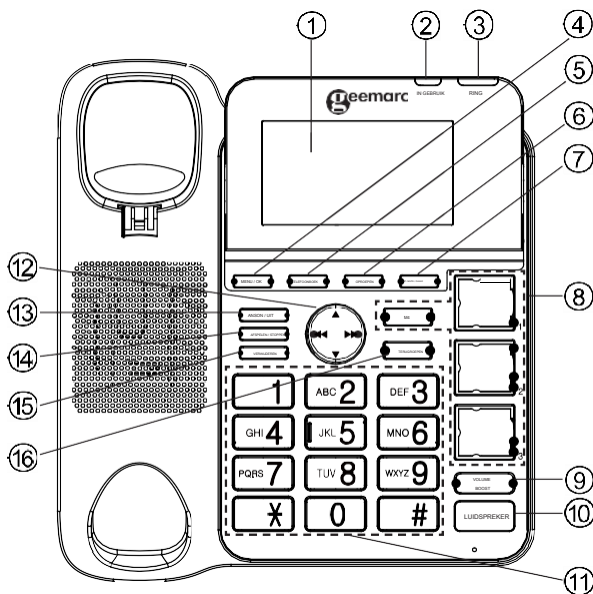

1. LCD-SCHERM

2. IN GEBRUIK

Aan tijdens een gesprek.

3. RING licht

Knippert als er een inkomend gesprek is.

Brandt continu als het antwoordapparaat is ingeschakeld.

Knippert als er nieuwe memo's of berichten op het antwoordapparaat staan.

4. MENU / OK

In niet-actieve modus: Druk hierop om het hoofdmenu te openen.

In submenu-modus: Druk om de selectie te bevestigen.

In nummerherhalingslijst / belijst: Druk hierop om het nummer in het telefoonboek op te slaan.

5. TELEFOONBOEK

In stand-by: druk hierop om het telefoonboek te openen.

6. OPROEPEN (OPROEPLIJST)

In de standby-stand: druk hierop om de oproeplijst te openen.

7. INT / MUTE / CLEAR

In hoofdmenumodus: Druk om terug te gaan naar het inactieve scherm. In

submenumodus: Druk om terug te gaan naar het vorige niveau.

In submenumodus: Ingedrukt houden om terug te gaan naar het inactieve scherm. In bewerkings- /

voorkiesmodus: druk hierop om een teken / cijfer te wissen.

In bewerkings- / voorkiesmodus: Houd ingedrukt om alle tekens / cijfers te verwijderen. Tijdens een gesprek: Druk hierop om de microfoon in of uit te schakelen.

In beltoon: Druk hierop om het belsignaal van het basisstation uit te schakelen.

In stand-by modus: indrukken om een andere systeemhandset te intercom.

8. GEHEUGENTOETSEN (3 FOTO SNELHEIDSWIELTOETSEN; 1 GEHEUGENTOETS - M4)

In niet-actieve modus: Kies uw telefoonnummer en houd de geheugentoets ingedrukt totdat u een pieptoon hoort.

Gebruiken: Druk op om het nummer te bellen dat is opgeslagen in de geheugentoets.

9. VOLUME BOOST

Tijdens een gesprek: Druk hierop om de functie VOLUME BOOST te activeren / deactiveren.

10. LUIDSPREKER

In de standby-stand of de weergavemodus Telefoonboek / Oproeplijst / Nummerherhalingslijst: Druk hierop om een gesprek te voeren via de luidspreker.

11. ALFANUMERIEK TOETSENBORD, ~~STER~~, ~~HARS~~, *

In de modus voorkeuze van bewerken: Druk hierop om een cijfer / teken // in te voegen

0 toets in predial- of bewerkingsmodus: Ingedrukt houden om een pauze in te voegen.

12. NAVIGATIE TOETSEN

OMHOOG (▲)

In menumodus: Druk hierop om door de menu-items te bladeren.

In telefoonboeklijst / herhaallijst / oproeplijst: Druk hierop om door de lijst te bladeren.

In bewerkingsmodus: Druk hierop om de cursor een teken naar links te verplaatsen. Tijdens een oproep of TAM-bericht afspelen: Druk hierop om het volume te verhogen.

REPEAT / UGM () ◀◀

In de standby-stand: Ingedrukt houden om meldtekst op te nemen.

Druk hierop om OGM af te spelen.

In TAM-berichtweergavemodus: Druk om terug te gaan naar het vorige bericht.

MEMO / VOORUIT OVERSLAAN () ▶▶

In de standby-stand: ingedrukt houden om een memo op te nemen.

In TAM-berichtweergavemodus: Druk om naar het volgende bericht te gaan.

LIJST OMLAAG / HERHALEN () Ⓞ

In stand-by modus: Druk hierop om de herhaallijst te openen.

In menumodus: Druk hierop om door de menu-items te bladeren.

In de telefoonboeklijst / herhaallijst / oproeplijstweergavemodus: indrukken om door de lijst te bladeren. In

bewerkingsmodus: Druk hierop om de cursor een teken naar rechts te verplaatsen. Tijdens een oproep of TAM-bericht afspelen: Druk hierop om het volume te verlagen.

ANS AAN / UIT

In rust: Druk hierop om het antwoordapparaat AAN of UIT te zetten.

13. AFSPELEN / STOPPEN

In niet-actieve modus: indrukken om berichten af te spelen.

Tijdens het afspelen van TAM-berichten: Druk hierop om het afspelen van berichten te stoppen.

14. VERWIJDEREN

In afspelmodus TAM-bericht: Druk hierop om het huidige TAM-bericht te verwijderen

afspelen.

In stand-by modus: ingedrukt houden om alle oude berichten te verwijderen.

15. HERINNERING

Tijdens een gesprek: Druk hierop om Terugbellen te activeren voor gebruik met telefoonnetwerkdiensten

zoals wisselgesprek tijdens een gesprek.

Tijdens het afspelen van berichten: Druk hierop om de beller terug te bellen als het nummer van de beller is

beschikbaar.

3.3 Overzicht van de handsetoplader

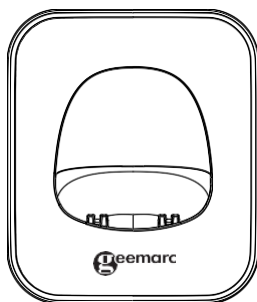





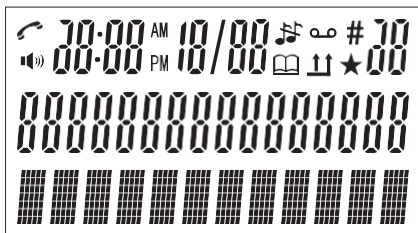

①

1. OPLAADKRAAD

3.4 Basis LCD-scherm

De schermweergave geeft u informatie over de huidige status van de telefoon.



	Dit wordt weergegeven als er een nieuw item in de oproeplijst is of als er een wordt bekeken.
	Geef aan dat er een gesprek gaande is.
	Dit wordt weergegeven wanneer u zich in het telefoonboekmenu bevindt.
	Dit wordt weergegeven als dezelfde beller meer dan eens heeft gebeld
	Geef aan dat de luidsprekertelefoon wordt gebruikt.
#	Geef het volgnummer van het oproeplijstrecord aan.
	Geef aan dat het belsegnaal is uitgeschakeld.
AM P.M	Geef het tijdformaat aan.

3.5 Basismenustructuur

Druk in de inactieve modus op **MENU / OK** opent het menu. Raadpleeg het volgende voor de menustructuur.



Hoofdmenu	TELEFOONBOEK	OPROEP LOG	DATUM TIJD	TAAL
Submenu	VISIE TOEVOEGEN BEWERK VERWIJDEREN VERWIJDER ALLES PB STATUS	GEMIST ONTVANGEN GEBELD	TIJDFORMAAT ENGELS KLOK ZETTEN	DEUTSCH FRANCAIS ITALIANO ESPANOL PYCCKNN NEDERLANDS





INSTELLINGEN	PAGINA Alle HS	REGISTRATIE	ANS. MACHINE
RING INSTELLEN VERWIJDER HS KIESMODUS FLASH TIJD SLEUTEL TOON VERANDER PINCODE BS STANDAARD			MSG AFSPELEN VERWIJDER ALLES MEMO TAM AAN / UIT TAM-INSTELLINGEN ANTWOORD MODUS OGM-INSTELLINGEN ANTWOORDVERTRAGING RECORDTIJD TAM-TAAL BS SCREENING AFSTAND ACC. COMPRESSIE VERANDER PINCODE TAM STANDAARD

3.6 Invoertabel voor tekst en cijfers

De volgende tabellen laten zien waar elke letter en elk leesteken te vinden is. Dit is handig als u een naam in het telefoonboek wilt opslaan of uw handset een andere naam wilt geven.

In de bewerkingsmodus wordt een cursor weergegeven om de huidige tekstinvoerpositie aan te geven. Het staat rechts van het laatst ingevoerde teken.

Schrijftips:

1. Zodra een teken is geselecteerd, gaat de cursor na een korte pauze naar de volgende positie.
2. U kunt de cursor binnen de tekst verplaatsen met / om de tekstinvoer te wijzigen. druk op **ANNULEREN** /
3. **DEMPEN**  op de handset, of **INT / MUTE / CLEAR** op de telefoonbasis, om het laatste teken te wissen. Houd ingedrukt **ANNULEREN**
4. **/ DEMPEN**  op de handset, of **INT / MUTE / CLEAR** op de telefoonbasis om de hele tekstreeks te verwijderen.

3.8.1 Engelse tekenset

Sleutel	Alfanumeriek bewerken										Nummer bewerken (Voor telefoon nummer bewerken, datum Tijd bewerken)
	(Voor het bewerken en hernoemen van telefoonboeknamen handset)										
Sleutel druk op	1e	2e	3e	4e	5e	6e	7e	8e	9e	10e	
1	ruimte	-	1								1
2	EEN	B.	C	2							2
3	D	E.	F.	3							3
4	G	H.	ik	4							4
5	J	K	L.	5							5
6	M.	N	O	6							6
7	P.	Q	R	S	7						7
8	T	U	v.	8							8
9	W.	X	Y	Z	9						9
0	0										0, P (Pauze)
*	*	?	/	\	()					*
#	#	'	,	-	.	&					#

4. GEBRUIK UW TELEFOON

4.1 Voer een extern gesprek

4.1.1 Voorbereidend bellen

Met behulp van de basis:

Voer het telefoonnummer in en neem de handset met snoer op of druk op **LUIDSPREKER** om het nummer te bellen. Druk op **INT / MUTE / CLEAR** om de invoer te wissen bij het invoeren van het nummer.

4.1.2 Direct kiezen

Met behulp van de basis:

Neem de handset met snoer op of druk op **LUIDSPREKER** om de lijn te nemen en het telefoonnummer in te voeren.

4.1.3 Bel vanuit het telefoonboek

Met behulp van de basis:

Druk op **TELEFOONBOEK** om het telefoonboek te openen en druk op / om het gewenste te selecteren
telefoonboekvermelding. Neem de handset met snoer op of druk op **LUIDSPREKER**  om uit te bellen naar het
geselecteerde telefoonboekvermelding.

4.1.4 Bellen vanuit de bellijst

Met behulp van de basis:

druk op  **OPROEPEN** om de bellijst te openen en druk op / om het gewenste item in de bellijst te selecteren. Neem de handset met snoer op of druk op **LUIDSPREKER** om naar het geselecteerde bellijst-item te bellen.

4.1.5 Bellen vanuit de herhaallijst

Met behulp van de basis:

druk op  om de herhaallijst te openen en druk op  om de gewenste nummerherhaling te selecteren
aantal. Neem de handset met snoer op of druk op **LUIDSPREKER**  om naar het geselecteerde te bellen
nummer opnieuw kiezen.

4.1.6 Oproep timer

Uw basisstation houdt automatisch de duur van elk gesprek bij. De oproeptimer wordt enkele seconden weergegeven nadat het gesprek is beëindigd. Het wordt weergegeven in het formaat uren, minuten en seconden (UU: MM: SS).

4.2 Bellen vanuit Direct Access Memory

Met een handset:

Houd op de handset het afbeeldingsgeheugen ingedrukt tot u na ongeveer 3 seconden een pieptoon hoort.

Of

druk op  en druk op op het afbeeldingsgeheugen om het nummer te kiezen dat vooraf onder de toetsen is opgeslagen respectievelijk.

Met behulp van de basis:

Druk in de standby-stand op een willekeurige directe geheugentoets waarin een nummer is opgeslagen. De telefoon kiest automatisch het telefoonnummer dat is opgeslagen onder de geselecteerde geheugentoets in de luidsprekermodus.

OF

Neem de handset met snoer op of druk op **LUIDSPREKER**, en druk vervolgens op een willekeurige directe geheugentoets waarin een nummer is opgeslagen om het nummer te kiezen dat vooraf onder de toetsen is opgeslagen.



OPMERKINGEN:

- U moet eerst het directe toegangsnummer instellen. Zien **Paragraaf 7.1** voor details.
- Als er geen nummer is opgeslagen, hoort u pieptonen.

4.3 Beantwoord een oproep

Met een handset:

Als de handset niet in de lader is geplaatst:

Druk op als de telefoon overgaat  of  om een oproep te beantwoorden. Druk er nogmaals op om het in te schakelen luidsprekertelefoon.

Als de handset zich in de lader bevindt: Als de telefoon overgaat, neemt u de handset op om een oproep te beantwoorden.

Met behulp van de basis:

Als er een binnenkomende beltoon is, neemt u de handset met snoer op of drukt u op **LUIDSPREKER**

 om de oproep te beantwoorden.

4.4 Volume Boost-functie

Met de functie Volume Boost kunt u het oortelefoonvolume van de handset versterken om de beperkte gevoeligheid van het oor te compenseren.

Met een handset:

Om de functie Volume Boost in te schakelen:

Tijdens een gesprek, in de boost-modus, kunt u het luistervolume verhogen tot 30 dB versterking.

- Houd de VOL + knop ingedrukt (2 seconden) om de Boost-modus te activeren (LED zal constant blauw zijn).

Om de functie Volume Boost uit te schakelen en het volume van de oortelefoon weer normaal te maken:

- Houd de knop VOL + nogmaals ingedrukt om de boostmodus te annuleren. (LED gaat uit).

NOTITIE:

De functie voor audioboost wordt automatisch uitgeschakeld wanneer het gesprek wordt beëindigd.

Met behulp van de basis:

Tijdens een gesprek kunt u de functie Volume Boost activeren door het volume van de oortelefoon met enkele dB's te verhogen door op te drukken **VERSTERKEN** . "BOOSTER ON" wordt weergegeven op het basisscherm. Druk op om het te annuleren **VERSTERKEN**  opnieuw.

4.5 Beëindig een gesprek

Met een handset:

Druk tijdens een gesprek op  om het gesprek te beëindigen.

OF

Leg de draadloze handset op de lader om het gesprek te beëindigen.

Met behulp van de basis:

Plaats tijdens een gesprek de handset met snoer op het basisstation om het gesprek te beëindigen.

OF

druk op **LUIDSPREKER**  als u een gesprek voert in handsfree telefoneren.

4.6 Pas het volume van oortelefoon en speakerphone aan

Er zijn 5 niveaus (VOLUME 1 tot VOLUME 5) om uit te kiezen voor het volume van de oortelefoon en de luidsprekertelefoon.

Met een handset:

Tijdens een gesprek:

druk op **Vol +** of **Vol-** om uw gewenste te selecteren **volume**. Als u het gesprek beëindigt, blijft de instelling op het laatst geselecteerde niveau staan.

Met behulp van de basis:

Tijdens een gesprek:

Druk op /  te selecteren **deel 1-5**. De huidige instelling wordt weergegeven. Wanneer u het gesprek beëindigt, blijven de instellingen op het laatst geselecteerde niveau.

4.7 Een gesprek dempen

Als het gesprek is gedempt, kunt u met iemand in de buurt praten zonder dat de beller u tijdens een gesprek kan horen.

Met behulp van de basis:

Tijdens een gesprek:

druk op **INT / MUTE / CLEAR** om de microfoon te dempen en "MUTED" wordt weergegeven op het LCD-scherm. Uw beller kan u niet horen. druk op **INT / MUTE / CLEAR** nogmaals om de microfoon te hervatten.

4.8 Noodoproep zonder hoofdstroom

Het basisstation met snoer kan een noodoproep plaatsen met de handset met snoer wanneer de netspanning is uitgeschakeld.

Neem de handset met snoer op en wacht enkele seconden om de kiestoon te krijgen en voer vervolgens het telefoonnummer in om te bellen.

OPMERKING:

Het is niet mogelijk om nummers uit geheugens te bellen als de netvoeding is uitgeschakeld.

Als de netspanning is uitgeschakeld, kunt u een inkomende oproep ook beantwoorden met de handset met snoer.

Als de telefoon overgaat, neemt u de handset met snoer op om met de beller te praten.

4.9 Kies het laatste nummer opnieuw

U kunt maximaal 10 van de laatste gebelde nummers op de vaste telefoonbasis opnieuw kiezen. Als u een naam in het telefoonboek hebt opgeslagen die overeenkomt met het nummer, wordt de naam in plaats daarvan weergegeven. Het laatst gekozen nummer wordt bovenaan de herhaallijst weergegeven.

4.9.1 Een nummer opnieuw kiezen uit de herhaallijst

Met behulp van de basis:

1. Druk in de niet-actieve modus op  om de herhaallijst te bekijken.

OF

druk op **MENU / OK** en / om te selecteren  **OPROEPLOGBOEK**.

druk op **MENU / OK** en / om te selecteren  **GEBELD**. druk op

MENU / OK om de herhaallijst te bekijken. Druk op / om

2. door de herhaallijst te bladeren.

3. Neem de handset met snoer op of druk op **LUIDSPREKER**



om naar het geselecteerde te bellen

NOTITIE:

Als er geen nummers in de herhaallijst staan, toont het display "LEEG".

4.9.2

Sla een nummer voor opnieuw kiezen op in het telefoonboek

Met behulp van de basis:

1. Volg stap 1 en 2 in sectie 4.9.1.
2. Druk op **MENU / OK** selecteren **TOPB TOEVOEGEN?**
3. Druk op **MENU / OK** om de naam in te voeren.
4. Druk op **MENU / OK** om het nummer te bewerken.
5. Druk op **MENU / OK** en / om de menu's te selecteren.
6. Druk op **MENU / OK** om het nummer voor opnieuw kiezen in het telefoonboek op te slaan.

4.9.3

Verwijder een nummerherhalingsnummer

Met behulp van de basis:

1. Volg stap 1 en 2 in sectie 4.9.1.
2. Druk op **MENU / OK** en / om te selecteren **VERWIJDEREN?**
3. Druk op **MENU / OK** bevestigen.
4. Druk op **MENU / OK** om te herbevestigen. Verwijder de volledige herhaallijst

4.9.4

Verwijder de volledige herhaallijst

Met behulp van de basis:

1. Volg stap 1 en 2 in sectie 4.9.1
2. Druk op **MENU / OK** en / om te selecteren **VERWIJDER ALLES?**
3. Druk op **MENU / OK** bevestigen.
4. Druk op **MENU / OK** om te herbevestigen.

4.10 Zoek de handset

Deze functie helpt u de zoekgeraakte handset (s) terug te vinden.

U kunt de handset vinden door bediening op het basisstation, zoals hieronder.

1. Druk in de niet-actieve modus op **MENU / OK** en / om te selecteren **PAGING ALLHS.**
2. Druk op **MENU / OK** bevestigen. "PAGING" zal knipperen op het basisscherm.

Alle handsets die bij het basisstation zijn aangemeld, produceren de paging-toon en "PAGING" zal dat doen knipperen op het scherm. U kunt het oproepen stoppen door op te drukken



ANNULEREN / DEMPEN op een handset of **INT / MUTE / CLEAR** op het basisstation om het oproepen te stoppen.

NOTITIE:



Als er een inkomende oproep is tijdens paging, zal de telefoon rinkelen bij de inkomende oproep in plaats van paging.

4.11 Voer een intern gesprek

Met deze functie kunt u interne gesprekken voeren, externe gesprekken doorverbinden en conferentiegesprekken voeren. Als het gebelde basisstation of de handset niet binnen 60 seconden wordt beantwoord, stopt het gebelde basisstation of de handset met rinkelen en keert de oproepende terug naar de standby-modus.

4.11.1 Intercom

De basis met snoer gebruiken:

1. Druk in de niet-actieve modus op **INT / MUTE / CLEAR** en  om de gewenste handset te selecteren bellen.
2. Druk op **MENU / OK** bevestigen.
3. De gebelde handset gaat over. Druk op interne oproep.  of  op de gebelde handset om het

NOTITIE:

Als er slechts één draadloze handset is aangemeld bij het basisstation, drukt u op **INT / MUTE / CLEAR** belt onmiddellijk de draadloze handset.

4.11.2 Bel alle handsets



De basis met snoer gebruiken:

1. Druk in de niet-actieve modus op **INT / MUTE / CLEAR** en druk op 9.

4.11.3 Een extern gesprek doorverbinden

Het basisstation met snoer gebruiken:

Tijdens een extern gesprek:

1. Druk op **MENU / OK** en / om de gewenste handset te selecteren die u wilt intercomen met en druk vervolgens op **MENU / OK**.
2. Het externe gesprek wordt automatisch in de wacht gezet en de opgeroepen handset gaat over.
3. Druk op  of  op de gebelde handset om een intern gesprek tot stand te brengen.
4. Leg de handset met snoer op de oproepbasis om het interne gesprek te beëindigen.
5. Het externe gesprek wordt doorverbonden met de gebelde handset.

4.11.4 Voer een 3-weg ConferenceCall

Met de functie voor conferentiegesprekken kan één extern gesprek worden gedeeld met het basisstation met snoer en de draadloze handset of met twee draadloze handsets. De drie partijen kunnen het gesprek delen en er is geen netwerkabonnement vereist.

Het basisstation met snoer gebruiken:

Tijdens het externe gesprek:

1. Volg stap 1 t / m 4 in sectie 4.11.3.
2. Houd ingedrukt  op het bedrade basisstation om het conferentiegesprek tot stand te brengen.

NOTITIE:

Elke partij (basisstation met snoer of draadloze handset) die tijdens een conferentiegesprek ophangt, laat de andere partij in verbinding met het externe gesprek.

5 TELEFOONBOEK

Uw telefoon kan maximaal 50 privételefoonboeken met namen en nummers opslaan op de draadloze handset en de telefoonbasis. Elke invoer in het telefoonboek kan maximaal 20 cijfers voor het telefoonnummer en 12 tekens voor de naam hebben. Je kan ook

selecteer verschillende beltonen voor uw telefoonboekvermeldingen. Telefoonboekvermeldingen worden alfabetisch op naam opgeslagen.

5.1 Voeg een nieuwe telefoonboekvermelding toe

Met behulp van de basis:

Inactief:

1. Druk op **MENU / OK** selecteren **TELEFOONBOEK** hoofdmenu-item
2. Druk op **MENU / OK** en / om te selecteren **TOEVOEGEN**.
3. Druk op **MENU / OK** en voer de naam in.
4. Druk op **MENU / OK** en voer het nummer in.
5. Druk op **MENU / OK** en / om de gewenste beltoon voor uw telefoonboekvermelding te selecteren.
6. Druk op **MENU / OK** om het telefoonboekitem op te slaan.

5.2 Zoeken naar een telefoonboekvermelding

Het basisstation met snoer gebruiken:

In rust:

1. Open de telefoonboeklijst.
2. Voer het eerste teken van de gewenste naam van de telefoonboekvermeldingen in door meerdere keren te tikken.

5.3 Bekijk een telefoonboekvermelding

Met behulp van de basis:

Inactief:

1. Druk op **TELEFOONBOEK** om de eerste invoer in het telefoonboek in alfabetische volgorde weer te geven.

OF

1. Druk op **MENU / OK** driemaal om de eerste invoer in het telefoonboek weer te geven.
2. Voer het eerste teken van de gewenste naam van het telefoonboekgegevens in door meerdere keren te tikken.

OF

1. Druk op / om de gewenste telefoonboekgegevens te selecteren en te bekijken.

5.4 Bewerk een telefoonboekvermelding

Met behulp van de basis:

Inactief:

1. Druk op **MENU / OK** selecteren **TELEFOONBOEK** hoofdmenu-item
2. Druk op **MENU / OK** en / om te selecteren **▲** **BEWERK**.
3. Druk op **MENU / OK** en het display toont de eerste invoer in het telefoonboek in alfabetische volgorde.
4. Blader met / **▲** **▼** tot u het contact ziet dat u wilt bewerken en druk vervolgens op **MENU / OK**.
5. Bewerk de naam met de sleutel **INT / MUTE / CLEAR** en druk op **MENU / OK**.
6. Bewerk het nummer met de toets **INT / MUTE / CLEAR** en druk op **MENU / OK**.
7. Druk op / om de gewenste beltoon te selecteren.
8. Druk op **MENU / OK** om de instelling te bevestigen.

5.5 Verwijder een telefoonboekvermelding

Het basisstation gebruiken: In rust:

1. Druk op **MENU / OK** selecteren **TELEFOONBOEK**.
2. Druk op **MENU / OK** en / om te selecteren **▲** **VERWIJDEREN**.
3. Druk op **MENU / OK** en / om de gewenste invoer in het telefoonboek te selecteren.
4. Druk op **MENU / OK** en het display toont " **BEVESTIGEN?** ".
5. Druk op **MENU / OK** om te bevestigen of **INT / MUTE / CLEAR** annuleren.

5.6 Verwijder het volledige privételefoonboek

Met behulp van de basis:

Inactief:

1. Druk op **MENU / OK** selecteren **TELEFOONBOEK**.
2. Druk op **MENU / OK** en / om te selecteren **▲** **VERWIJDER ALLES**.
3. Druk op **MENU / OK** en het display toont " **BEVESTIGEN?** ".
4. Druk op **MENU / OK** om te bevestigen of **INT / MUTE / CLEAR** annuleren.

5.7 Controleer het gebruik van het telefoonboek

U kunt controleren hoeveel telefoonboekvermeldingen er in uw telefoon zijn bezet en hoeveel telefoonboekvermeldingen u in het telefoonboek kunt opslaan.

Met behulp van de basis:

Inactief:

1. Druk op **MENU / OK** selecteren **TELEFOONBOEK**.
2. Druk op **MENU / OK** en / om te selecteren **PB STATUS**. Het display toont
XX / 50 GEBRUIKT (XX verwijst naar het aantal telefoonboekvermeldingen). druk op
INT / MUTE / CLEAR verlaten.

6 BELLERWEERGAVE (NETWERKAFHANKELIJK)

Deze functie is beschikbaar als u bij uw netwerkserviceprovider bent geabonneerd op nummerweergave. Uw telefoon kan maximaal 20 ontvangen oproepen opslaan op de draadloze handset en de telefoonbasis met datum- / tijdinformatie in de oproeplijst. Het nummer wordt op het LCD-scherm weergegeven wanneer de telefoon overgaat. Als het nummer overeenkomt met een van de vermeldingen in uw privételefoonboek, wordt de naam van de beller die is opgeslagen in het privételefoonboek, samen met het nummer weergegeven. De telefoon gaat over met de melodie die aan dat telefoonboekgegeven is.

Als het nummer van de beller is uitgeschakeld om bellerinformatie te verzenden, wordt "WITHHELD" weergegeven.

Als de oproep een internationale oproep is of een onbekend nummer heeft, wordt "OUT OF AREA" weergegeven.

Als in stand-by drie onbeantwoorde oproepen worden ontvangen, wordt "3 OPROEPEN" weergegeven.

6.1 Bekijk de bellijst

Alle onbeantwoorde oproepen worden opgeslagen in het oproeplogboek, waarbij de laatste oproep bovenaan de lijst wordt geplaatst.

Als de oproeplijst vol is, wordt de oudste oproep vervangen door een nieuwe oproep. De onbeantwoorde oproep die niet is gelezen, wordt gemarkeerd met  icoon.

Met behulp van de basis:

1. Druk op  **OPROEPEN** om de oproeplijst te openen.

OF

1. Druk op **MENU / OK** en / om te selecteren  **OPROEPLOGBOEK**.
2. Druk op **MENU / OK** en / om te selecteren  **GEMIST** of **ONTVANGEN**.
3. Druk op **MENU / OK** om het meest recente record in de lijst met geselecteerde oproepen te zien.
4. Druk op /   om de bellijst te bladeren.

6.2 Sla een oproeplijstnummer op in het telefoonboek

Met behulp van de basis:

1. Volg Sectie 6.1 om de oproeplijst te openen.
2. Druk op **MENU / OK** selecteren **TOPB TOEVOEGEN?**
3. Druk op **MENU / OK** en voer de naam in.
4. Druk op **MENU / OK** en het geselecteerde oproeplijstnummer wordt weergegeven.
5. Bewerk het nummer indien nodig. Gebruik de sleutel **INT / MUTE / CLEAR**  verwijderen een getal.
6. Druk op **MENU / OK** en / om de melding te selecteren.
7. Druk op **MENU / OK** bevestigen.

6.3 Een item uit de bellijst verwijderen

Met behulp van de basis:

1. Volg Sectie 6.1 om de oproeplijst te openen.
2. Druk op **MENU / OK** en vervolgens / om te selecteren **VERWIJDEREN?**
3. Druk op **MENU / OK** bevestigen.
4. Druk op **MENU / OK** om te herbevestigen.

6.4 Verwijder de hele bellijst

Met behulp van de basis:

1. Volg Sectie 6.1 om de oproeplijst te openen.
2. Druk op **MENU / OK** en / om te selecteren **VERWIJDER ALLES?**
3. Druk op **MENU / OK** bevestigen.
4. Druk op **MENU / OK** om te herbevestigen.

7 DIRECTE GEHEUGENTOETSEN

U kunt directe geheugennummers (M1 naar M4) in de basis met snoer. Vervolgens kunt u ze rechtstreeks vanuit de inactieve modus bellen met de Photodect295.

7.1 Stel directe geheugentoetsen in op handset

Op de basis met snoer

In inactieve modus:

- 1 Kies uw telefoonnummer.
- 2 Houd de geheugenknop voor afbeeldingen ingedrukt om het nummer op te slaan dat is ingevoerd vanuit de standby-stand. U hoort een bevestigingstoon.

8 TELEFOON INSTELLINGEN

Uw telefoon wordt geleverd met een aantal instellingen die u kunt wijzigen om uw telefoon aan uw wensen aan te passen.

8.1 Handset-instellingen

8.1.1 Het belvolume instellen

U kunt het volumeniveau van de beltoon instellen. U kunt in totaal 6 volumeniveaus voor het belsignaal selecteren, inclusief VOLUME UIT.

Druk op de toets **Vol +** en **Vol -** om het belvolume in de inactieve modus aan te passen.

8.2 Basisinstellingen met behulp van het basisstation

8.2.1 Klokinstellingen

U moet de juiste datum en tijd instellen, zodat u weet wanneer u berichten op het antwoordapparaat of vermeldingen in de oproeplijst hebt ontvangen.

Met behulp van de basis:

De notatie voor de datum is JJJJ-MM-DD en de tijd is UU: MM in 12-uurs of 24-uurs notatie.

1. Druk op **MENU / OK** en / om te selecteren **DATUM TIJD**.
2. druk op **MENU / OK** laten zien **TIJD FORMAAT**. Selecteer dit als u wilt wijzigen tussen 12-uurs en 24-uurs formaten. Druk anders op / om weer te geven **KLOK ZETTEN**.
3. druk op **MENU / OK** om te bevestigen en het 4-cijferige jaar wordt weergegeven. het jaar knippert. Laatste twee cijfers van om te vragen om jaarinvoer.
4. Druk op / **▲ ▼** het jaar in te stellen. druk op **MENU / OK** en het maandveld knippert om te vragen om
5. maandinvoer. Druk op / om de maand in te stellen.
6. **▲ ▼**
7. druk op **MENU / OK** en het datumveld knippert om te vragen om datumvoer. Druk op / om de datum
8. in te stellen **▲ ▼**
9. druk op **MENU / OK** tot en het uurveld knipperen om te vragen om uurinvoer. Druk op / om het uur in
10. te stellen **▲ ▼**
11. druk op **MENU / OK** en het minutenveld knippert om te vragen om minutenvoer. Druk op / om de minuten
12. in te stellen **▲ ▼**
13. druk op **MENU / OK** om te bevestigen en u hoort een pieptoon met het display terug naar het vorige menu.

8.2.2 Stel de beltoon in voor interne oproepen

U kunt een speciale melodie instellen om het interne belsignaal van uw basisstation persoonlijker te maken. U kunt in totaal 10 melodieën selecteren.

1. Druk op **MENU / OK** en / om te selecteren **WSTELLINGEN**.
2. Druk op **MENU / OK** en / om te selecteren **RING INSTELLEN**.
3. Druk op **MENU / OK** en / om te selecteren **INT. RING**.
4. Druk op **MENU / OK** en het display zal **MELODIE** tonen.
5. Druk op **MENU / OK** en / om de gewenste belmelodie voor interne oproepen te selecteren.
6. Druk op **MENU / OK** bevestigen.

NOTITIE:

De respectieve belmelodie wordt afgespeeld tijdens uw selectie.

8.2.3 Stel de beltoon in voor externe oproepen

U kunt een speciale melodie instellen om het externe belsignaal van uw basisstation te personaliseren. U kunt in totaal 10 melodieën selecteren.

1. Druk op **MENU / OK** en / om te selecteren **WSTELLINGEN**.
2. Druk op **MENU / OK** en / om te selecteren **RING INSTELLEN**.
3. Druk op **MENU / OK** en / om **EXT** te selecteren. **RING**.
4. Druk op **MENU / OK** en het display zal tonen **MELODIE**.
5. Druk op **MENU / OK** en / om de gewenste belmelodie voor externe oproepen te selecteren.
6. Druk op **MENU / OK** bevestigen.

8.2.4 Stel het belvolume in

U kunt het volumeniveau van de beltoon voor interne oproep (INT RING) en externe oproep (EXT RING) afzonderlijk aanpassen, met instellingen van 1 (de zachtste) tot 5 (luidste), of u kunt deze instellen op **VOLUME UIT**.

1. Volg stappen 1 t / m 3 in paragraaf 8.2.2 en 8.2.3
2. Druk op **MENU / OK** en / om te selecteren **VOLUME**.
3. Druk op **MENU / OK** en / om de gewenste volumeniveau-lijst te selecteren.
4. Druk op **MENU / OK** bevestigen.

NOTITIE:

Het respectieve belvolume wordt afgespeeld tijdens uw selectie. Als **VOLUME UIT** is geselecteerd,

 pictogram wordt weergegeven.

8.2.5 Registreer een handset

Om een handset van het basisstation af te melden, moet u de 4-cijferige pincode van het systeem invoeren. (De standaardpincode is 0000.)

1. Druk op **MENU / OK** en / om te selecteren **INSTELLINGEN**.
2. Druk op **MENU / OK** en / om te selecteren **VERWIJDER HS.**
3. Druk op **MENU / OK** en u wordt gevraagd om de 4-cijferige systeemPIN in te voeren.
4. Voer de 4-cijferige systeem-PIN in.
5. Druk op **MENU / OK** en een lijst met aangemelde handsets wordt weergegeven.
6. Druk op / **OK** van de handsets te selecteren die u wilt registreren.
7. Druk op **MENU / OK** bevestigen.

8.2.6 Stel de Flash-tijd in

De standaard flashtijd is het meest geschikt voor uw land en netwerkoperaator. Het is onwaarschijnlijk dat u deze instelling moet wijzigen, tenzij u hierom wordt geadviseerd.

1. Druk op **MENU / OK** en / om te selecteren **INSTELLINGEN**.
2. Druk op **MENU / OK** en / om te selecteren **FLASH TIJD**.
3. Druk op **MENU / OK** en / om de gewenste flashtijd (**KORT** = 100 ms,
MEDIUM = 300 ms, **LANG** = 600 ms).
4. Druk op **MENU / OK** bevestigen.

8.2.7 Stel de kiesmodus in

De standaard kiesmodus is het meest geschikt voor uw land en netwerkoperaator. Het is onwaarschijnlijk dat u deze instelling moet wijzigen, tenzij u hierom wordt geadviseerd.

1. Druk op **MENU / OK** en / om te selecteren **INSTELLINGEN**.
2. Druk op **MENU / OK** en / om te selecteren **KIESMODUS**.
3. Druk op **MENU / OK** en / om de gewenste kiesmodus te selecteren (**TOON** of **PULSE**).
4. Druk op **MENU / OK** bevestigen.

8.2.8 Stel de toetstoon in

De toetstoon is een bevestigingspieptoon wanneer u op een toets drukt. Het is standaard ingeschakeld, maar kan desgewenst worden uitgeschakeld.

1. Druk op **MENU / OK** en / om te selecteren **INSTELLINGEN**.
2. Druk op **MENU / OK** en / om te selecteren **LEUTEL TOON**.
3. Druk op **MENU / OK** en / om te selecteren **AAN** of **UIT**.
4. Druk op **MENU / OK** bevestigen.

8.2.9 Wijzig de systeem-PIN

1. Druk op **MENU / OK** en / ▲▼ selecteren **INSTELLINGEN**.
2. Druk op **MENU / OK** en / ▲▼ selecteren **VERANDER PINCODE**.
3. Druk op **MENU / OK** en jij wordt gevraagd om de 4-cijferige systeemPIN in te voeren.
4. Voer de oude systeem-PIN in.
5. Druk op **MENU / OK** en voer de nieuwe systeem-PIN in.
6. Druk op **MENU / OK** en voer de nieuwe systeem-PIN opnieuw in.
7. Druk op **MENU / OK** bevestigen.

8.2.10 De geheugentoetsen instellen

Er zijn drie geheugentoetsen voor snelkiezen voor foto's **1, 2, en 3** en **1** geheugentoets voor snelkiezen **M4** aan de rechterkant van de telefoonbasis, zodat u nummers voor veelvuldig gebruik kunt opslaan.

Nadat een nummer is opgeslagen onder een van deze geheugentoetsen, kunt u eenvoudig eenmaal op een van deze geheugentoetsen drukken om het nummer dat erin is opgeslagen rechtstreeks te bellen.

Met behulp van de basis:

1. Voer in de niet-actieve modus het telefoonnummer in dat u wilt opslaan.
2. Houd een van de geheugentoetsen ingedrukt totdat u de bevestigingstoon hoort om aan te geven dat het nummer is opgeslagen.

Om een foto in te voegen:

U kunt een gewenste foto invoegen in het vak van de drie geheugentoetsen voor snelkiesnummers **1, 2, en 3**, of schrijf de naam van de contactpersoon op de snelkieskaart voor foto's.

1. Snijd de gewenste foto bij tot het formaat zoals hieronder aangegeven.
2. Plaats de bijgesneden foto in het vak voor snelkiezen voor foto's. Klap vervolgens het klepje van het compartiment voor snelkiesnummers voor foto's omlaag.

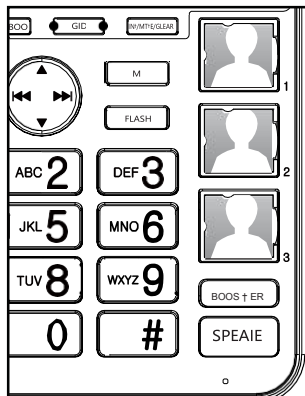
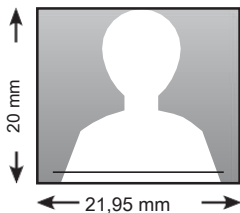

8.3 Registratie

Uw handset en basisstation zijn vooraf aangemeld. Er kunnen maximaal vijf handsets worden aangemeld bij één basisstation.

Als de handset om wat voor reden dan ook niet bij het basisstation is aangemeld (knippert zelfs als de handset zich in de buurt van het basisstation bevindt), registreer dan uw handset volgens de volgende procedure.

Op de fotonhandset Op het basisstation: Plaats eerst de basis van de AMPLIDECT295 of AMPLIDECT COMBI 295 in de registratiemodus.

Plaats de fotonhandset terug op de oplader, de rode LED knippert snel om aan te geven dat de registratie bezig is.

U hoort een bevestigingspieptoon wanneer het registratieproces is voltooid. Het duurt maximaal 60 seconden om de registratie te voltooien.

Notitie: als de handset niet ongemeld aankomt, volg dan deze procedure:

Handset: Druk snel op [VOL +] [SPK] [VOL-] [SPK] [VOL +] [VOL-] [SPK] in de inactieve modus zal HS een "Bi, Bi" toon hebben.

Op de standaard draadloze handset:

1. Druk op **MENU / OK**  en /   selecteren **REGISTRATIE**.
2. Als u meer dan één basisstation heeft, drukt u op  en / om het basisstation te selecteren nummer van **BASIS 1**, **BASIS 2**, **BASIS 3** en **BASIS 4**. Er zal een achter het huidige geregistreerde basisnummer staan. 
3. druk op  Om "PIN?" weer te geven, voert u de 4-cijferige systeem-PIN van het basisstation in (standaard-PIN is 0000).
4. druk op  en het display zal "WAITING" tonen. Druk
5. tegelijkertijd op **MENU / OK** en /   op de basis naar selecteer **REGISTRATIE**.
6. druk op **MENU / OK** om "PLEASE WAIT" te zien knipperen op het basisdisplay. Als de registratie na een korte vertraging is gelukt, klinkt er een bevestigingspieptoon en keert het display van de handset terug naar de ruststand met het nieuwe handsetnummer. Het basis scherm keert ook terug naar idlemode.
7. druk op **INT / MUTE / CLEAR** op elk moment te annuleren.

8,4 Reset uw telefoon

U kunt uw telefoon resetten naar de standaardinstellingen. Na het resetten worden al uw persoonlijke instellingen en oproeplijstvermeldingen verwijderd, maar blijft uw telefoonboeklijst ongewijzigd.

Met behulp van de basis:

U kunt al uw basisinstellingen terugzetten naar hun standaardinstellingen. Na een reset worden al uw persoonlijke basisinstellingen, oproeplijstvermeldingen, herhaallijstvermeldingen en beantwoorde berichten gewist.

1. Druk op **MENU / OK** en / om te selecteren **INSTELLINGEN**. druk op **MENU / OK** en selecteer **BS STANDAARD**.



naar

2. Druk op **MENU / OK** en u wordt gevraagd om de 4-cijferige systeemPIN in te voeren.

3. Voer de 4-cijferige systeem-PIN in (standaard-PIN is 0000).

4. Druk op **MENU / OK** bevestigen.

9 ANTWOORDAPPARAAT

Uw telefoonbasis bevat een antwoordapparaat dat onbeantwoorde oproepen opneemt wanneer het is ingeschakeld. Het antwoordapparaat kan maximaal 59 berichten opslaan binnen de maximale opnametijd van ongeveer 15 minuten. U kunt niet alleen inkomende berichten opnemen, maar ook memo's opnemen voor andere gebruikers van uw telefoon.

9.1 Antwoordapparaat in- / uitschakelen

Met behulp van de basisleutel:

U kunt de TAM-functie in- / uitschakelen door op te drukken **ANS AAN / UIT**.

Het basismenu gebruiken:

Als alternatief kunt u de TAM in- of uitschakelen via het basismenu.



1. Druk op **MENU / OK** en / om te selecteren **ANS. MACHINE**.
2. Druk op **MENU / OK** en / om naar te gaan **TAM AAN / UIT**.
3. Druk op **MENU / OK** en / om te selecteren **AAN** of **UIT**.
4. Druk op **MENU / OK** bevestigen.

9.2 Berichten afspelen op TAM

Als u nieuwe berichten heeft, zal het display bijv. 02/05 MSGS tonen, wat betekent dat u 2 nieuwe berichten heeft op een totaal van 5 berichten. Nieuwe berichten worden eerst afgespeeld en vervolgens als oude berichten opgeslagen totdat ze worden verwijderd. Oude berichten worden opnieuw afgespeeld nadat alle nieuwe berichten volledig zijn afgespeeld.

Met behulp van de basisleutel:

Inactief:

1. Druk op **AFSPELEN / STOPPEN** om naar berichten en memo's te luisteren.
2. Druk op **AFSPELEN / STOPPEN** als u het afspelen wilt stoppen.
3. Druk op  eenmaal als u het huidige bericht vanaf het begin wilt herhalen, of druk tweemaal om tijdens het afspelen van het bericht terug te gaan naar het vorige bericht.
4. Druk op  als u tijdens het afspelen van het bericht vooruit wilt springen naar het volgende bericht. Druk op **VERWIJDEREN**
5. als u het huidige bericht dat wordt afgespeeld wilt verwijderen.

Het basismenu gebruiken:

1. Druk op **MENU / OK** en / om te selecteren **ANS. MACHINE**.
2. Druk op **MENU / OK** laten zien **MSGPLAYBACK**.
3. Druk op **MENU / OK** om de berichten af te spelen via de speakerphone.

9.3 Verwijder alle berichten op TAM

Het basismenu gebruiken:

1. Druk op **MENU / OK** en / om te selecteren **ANS. MACHINE**.
2. Druk op **MENU / OK** en / om te selecteren **VERWIJDER ALLES**.
3. Druk op **MENU / OK**.
4. Druk op **MENU / OK** nogmaals om te bevestigen, verwijder alle oude berichten.

Met behulp van de basisleutel:

Houd ingedrukt **VERWIJDEREN** om alle oude berichten te verwijderen.

NOTITIE:

U kunt geen nieuwe berichten verwijderen, dus u moet ze afspelen voordat u ze probeert te verwijderen.

9.4 Neem memo's op TAM op

U kunt uw memoboodschap opnemen voor een andere gebruiker. Wanneer u een memo opneemt, wordt de berichtenteller met één verhoogd en kan het bericht op dezelfde manier worden afgespeeld als berichten op het antwoordapparaat. Het opnemen van memo's kan nog steeds functioneren, zelfs als het antwoordapparaat is uitgeschakeld.

Met behulp van de basis:

1. Druk op **MENU / OK** en / om te selecteren **ANS. MACHINE**.
2. Druk op **MENU / OK** en / om te selecteren **MEMO**.
3. Druk op **MENU / OK** om te beginnen met het opnemen van de memo, en "OPNEMEN" wordt weergegeven op het scherm.
4. Druk op **MENU / OK** om uw memo-opname op te slaan en te beëindigen. De nieuwe memo wordt dan automatisch afgespeeld. Laat het tot het einde spelen of druk op **MENU / OK** nogmaals om het afspelen te stoppen. Of druk op **INT / MUTE / CLEAR** om de memo te stoppen zonder deze op te slaan.

9.5 Instellingen antwoordapparaat

9.5.1 Stel de antwoordmodus in

Standaard is het antwoordapparaat ingesteld op ANS & REC-modus, zodat bellers een bericht kunnen inspreken. Deze modus kan worden gewijzigd in ANSONLY waardoor bellers geen bericht kunnen achterlaten. In dat geval worden uw bellers gevraagd om later terug te bellen.

U kunt ANS & REC of ANSWER ONLY selecteren voor het antwoordapparaat.

Met behulp van de basis:

1. Druk op **MENU / OK** en / ▲▼ selecteren **ANS. MACHINE.**
2. Druk op **MENU / OK** en / ▲▼ selecteren **TAM-INSTELLINGEN.**
3. Druk op **MENU / OK** laten zien **ANTWOORD MODUS.**
4. Druk op **MENU / OK** en / ▲▼ selecteren **ANS & REC** of **ALLEEN ANTWOORD.**
5. Druk op **MENU / OK** bevestigen.

9.5.2 Stel de TAM-taal in

U kunt de taal van de gesproken prompts van het antwoordapparaat kiezen uit in totaal 3 talen Frans, Engels en Duits.

Met behulp van de basis:

1. Druk op **MENU / OK** en ▲▼ selecteren **ANS. MACHINE.**
2. Druk op **MENU / OK** en ▲▼ selecteren **TAM-INSTELLINGEN.**
3. Druk op **MENU / OK** en ▲▼ selecteren **TAM-TAAL.**
4. Druk op **MENU / OK** en ▲▼ om de gewenste taal voor gesproken aanwijzingen te selecteren voor de antwoordapparaat.
5. druk op **MENU / OK** bevestigen

9.5.3 Uw uitgaande bericht (OGM) opnemen

U kunt uw eigen meldtekst opnemen voor de modus ANTWOORD & OPNAME of ALLEEN ANTWOORD. Als u uw eigen meldtekst opneemt, wordt deze gebruikt wanneer het antwoordapparaat opneemt

de oproep. Als uw persoonlijke meldtekst wordt verwijderd, wordt de vooraf ingestelde meldtekst automatisch hersteld.

Met behulp van de basis:

1. druk op **MENU / OK** en ▲/▼ selecteren **ANS. MACHINE.**
2. druk op **MENU / OK** en ▲/▼ selecteren **TAM-INSTELLINGEN.**
3. druk op **MENU / OK** en ▲/▼ selecteren **OGM-INSTELLINGEN.**
4. druk op **MENU / OK** en ▲/▼ selecteren **ANS & REC** of **ALLEEN ANTWOORD.**
5. druk op **MENU / OK** en ▲/▼ selecteren **VERMELDING.**
6. druk op **MENU / OK** om uw persoonlijke meldtekst op te nemen en "OPNEMEN" wordt op het scherm weergegeven.
7. druk op **MENU / OK** om uw gepersonaliseerde meldtekst te stoppen en op te slaan. Uw nieuwe opgeslagen meldtekst wordt automatisch afgespeeld. Of druk op **INT / MUTE / CLEAR** om terug te keren naar het vorige scherm zonder de gepersonaliseerde OGM op te slaan.

9.5.4 Het uitgaande bericht afspelen (OGM)

Met behulp van de basisleutel:

druk op ◀ kort om naar de huidige meldtekst (ANS & REC of ANSWERONLY) te luisteren.

Het basismenu gebruiken:

1. Druk op **MENU / OK** en ▲/▼ selecteren **ANS. MACHINE.**
2. Druk op **MENU / OK** en ▲/▼ selecteren **TAM-INSTELLINGEN.**
3. Druk op **MENU / OK** en ▲/▼ selecteren **OGM-INSTELLING.**
4. Druk op **MENU / OK** en ▲/▼ selecteren **ANS & REC** of **ALLEEN ANTWOORD.**
5. Druk op **MENU / OK** en ▲/▼ selecteren **AFSPELEN.**
6. Druk op **MENU / OK** om uw persoonlijke meldtekst af te spelen (als u een persoonlijke meldtekst eerder) en "AFSPELEN meldtekst" wordt weergegeven op het scherm.
7. druk op **MENU / OK** om de OGM-weergave te stoppen en terug te keren naar het vorige menu.

NOTITIE:

Als er niet eerder een persoonlijke meldtekst is opgenomen, wordt de vooraf ingestelde meldtekst afgespeeld.

9.5.5 Een gepersonaliseerde meldtekst verwijderen (meldtekst op STANDAARD)

Met behulp van de basis:

1. Druk op **MENU / OK** en ▲/▼ selecteren **ANS. MACHINE.**
2. Druk op **MENU / OK** en ▲/▼ selecteren **TAM-INSTELLINGEN.**
3. Druk op **MENU / OK** en ▲/▼ selecteren **OGM-INSTELLING.**
4. Druk op **MENU / OK** en ▲/▼ selecteren **ANS & REC** of **ALLEEN ANTWOORD.**
5. Druk op **MENU / OK** en ▲/▼ selecteren **STANDAARD.**
6. Druk op **MENU / OK** en voer de 4-cijferige systeem-PIN in (standaard-PIN is 0000).
7. Druk op **MENU / OK** bevestigen.

9.5.6 Stel de antwoordvertraging in

U kunt het aantal belsignalen instellen voordat het antwoordapparaat antwoordt en uw meldtekst begint af te spelen. U kunt het antwoordapparaat zo instellen dat het antwoordt na twee tot acht keer overgaan of TIJDBESPARING.

De TIME SAVER-functie beantwoordt oproepen na 6 belsignalen, totdat het eerste nieuwe bericht is geregistreerd - daarna schakelt het antwoordapparaat over op beantwoorden na ongeveer 2 signalen. Dit is handig bij gebruik van externe toegang; Als u het antwoordapparaat oproept en er is geen antwoord na vier keer overgaan, betekent dit dat er geen berichten zijn opgenomen en dat u kunt ophangen voordat de oproep in rekening wordt gebracht.

Met behulp van de basis:

1. Druk op **MENU / OK** en ▲/▼ selecteren **ANS. MACHINE.**
2. Druk op **MENU / OK** en ▲/▼ selecteren **TAM-INSTELLINGEN.**
3. Druk op **MENU / OK** en ▲/▼ selecteren **ANTWOORDVERTRAGING.**
4. Blader **MENU / OK** en ▲/▼ om de gewenste antwoordvertraging te selecteren.
5. Druk op **MENU / OK** bevestigen

9.5.7 Stel de opnametijd van inkomend bericht in

U kunt de maximale lengte van de opnametijd van de inkomende berichten instellen.

Met behulp van de basis:

1. Druk op **MENU / OK** en ▲/▼ selecteren **ANS. MACHINE.**
2. Druk op **MENU / OK** en ▲/▼ selecteren **TAM-INSTELLINGEN.**
3. Druk op **MENU / OK** en ▲/▼ selecteren **RECORDTIJD.**
4. Druk op **MENU / OK** en ▲/▼ om de gewenste opnametijd te selecteren.
5. Druk op **MENU / OK** bevestigen

9.5.8 Schakel de basisscreening in of uit

U kunt ervoor kiezen om het meeluisteren op het basisstation in of uit te schakelen. Als het antwoordapparaat is ingesteld op AAN en er een inkomend bericht is, start het basisstation automatisch met het screenen na het vooraf ingestelde aantal besignalen van de antwoordvertraging.

Met behulp van de basis:

1. Druk op **MENU / OK** en ▲▼ selecteren **ANS. MACHINE.**
2. Druk op **MENU / OK** en ▲▼ selecteren **TAM-INSTELLINGEN.**
3. Druk op **MENU / OK** en ▲▼ selecteren **BS SCREENING.**
4. Druk op **MENU / OK** en ▲▼ selecteren **AAN** of **UIT.**
5. Druk op **MENU / OK** bevestigen.

9.5.9 Wijzig de compressieratio

Er zijn drie verschillende compressiesnelheden (HIGH, MID en LOW) zodat u verschillende kwaliteitsniveaus kunt selecteren voor het opnemen van inkomende berichten. Hoe lager de compressieverhouding, hoe hoger het bereikte opnamekwaliteitsniveau, maar hoe korter de totale beschikbare opnametijd.

Met behulp van de basis:

1. Druk op **MENU / OK** en ▲▼ selecteren **ANS. MACHINE.**
2. Druk op **MENU / OK** en ▲▼ selecteren **TAM-INSTELLINGEN.**
1. druk op **MENU / OK** en ▲▼ selecteren **COMPRESSIE** (Beschikbare opties: **HOOG**, **MEDIUM**, of **LAAG**).
3. druk op **MENU / OK** en ▲▼ om uw gewenste compressieverhouding te selecteren.
4. druk op **MENU / OK** bevestigen.

9.5.10 Activeer RemoteAccess

Met uw telefoon kunt u uw berichten bekijken of uw antwoordapparaat op een andere manier bedienen door het antwoordapparaat te bellen wanneer u niet thuis bent door een 4-cijferige pincode voor externe toegang in te voeren op een telefoon met tonkiezen. Gebruik de 4-cijferige pincode voor externe toegang om te voorkomen dat andere mensen ongeoorloofd toegang krijgen tot uw antwoordapparaat.









9.5.10.1 Wijzig de 4-cijferige PIN voor externe toegang

Met behulp van de basis:

1. Druk op **MENU / OK** en / om te selecteren **ANS. MACHINE**.
2. Druk op **MENU / OK** en / om te selecteren **TAM-INSTELLINGEN**.
3. Druk op **MENU / OK** en / om te selecteren **VERANDER PINCODE**.
4. Druk op **MENU / OK** en voer de oude pincode in (standaard pincode voor externe toegang is 0000).
5. Druk op **MENU / OK** en voer uw nieuwe 4-cijferige pincode in.
6. Druk op **MENU / OK** en voer uw nieuwe 4-cijferige pincode opnieuw in.
7. Druk op **MENU / OK** bevestigen.

9.5.10.2 Activeer of deactiveer de externe toegang

Met behulp van de basis:

1. Druk op **MENU / OK** en   selecteren **ANS. MACHINE**.
2. Druk op **MENU / OK** en   selecteren **TAM-INSTELLINGEN**.
3. Druk op **MENU / OK** en   selecteren **AFSTAND ACC.**
4. Druk op **MENU / OK** en   selecteren **AAN** of **UIT** om de afstandsbediening in of uit te schakelen toegang.
5. druk op **MENU / OK** bevestigen.

9.5.10.3 Reset TAM naar standaardinstellingen

Met behulp van de basis:

1. Druk op **MENU / OK** en / om te selecteren **ANS. MACHINE**.
2. Druk op **MENU / OK** en / om te selecteren **TAM-INSTELLINGEN**.
3. Druk op **MENU / OK** en / om te selecteren **TAM STANDAARD**.
4. Druk op **MENU / OK** en voer vervolgens de juiste systeem-PIN in (standaard-PIN is 0000).
5. Druk op **MENU / OK** om de standaardinstellingen van de TAM te herstellen.

9.5.10.4 Bediening op afstand

Als u niet thuis bent, kunt u uw antwoordapparaat bellen om het antwoordapparaat in of uit te schakelen en uw berichten op afstand te beluisteren met een andere telefoon met toonkiezen.

1. Plaats een oproep vanaf een telefoon met toonkiezen.
2. Als het antwoordapparaat de oproep beantwoordt en een meldtekst begint af te spelen, drukt u op.
3. Voer de 4-cijferige pincode voor externe toegang in (de standaardpincode is 0000).
4. Druk op de volgende toetsen om de gewenste functie uit te voeren.



Sleutels	Functies	
	Terwijl bericht niet wordt afgespeeld	Terwijl bericht wordt afgespeeld
2		Wis de huidige berichtweergave
4		Herhaal het afspelen van het huidige bericht vanaf het begin. Druk tweemaal om terug te gaan naar het vorige bericht.
5	Speel het bericht af	
6		Vooruit springen om het volgende bericht af te spelen
7	Zet het antwoordapparaat aan	
8		Stop het afspelen van het huidige bericht
9	Schakel het antwoordapparaat uit. Voer de 4-cijferige	
*	pincode voor externe toegang in	

NOTITIE:

- Als het geheugen van uw antwoordapparaat vol is en de antwoordmodus is ingeschakeld ANTWOORD & OPNEMEN, de antwoordmodus zal automatisch veranderen in ANTWOORD ALLEEN. Het zal automatisch naar ANS & RECORD-modus veranderen nadat enkele berichten zijn verwijderd.

10. PROBLEEMOPLOSSING

Als u problemen heeft met uw telefoon, probeer dan de onderstaande suggesties.

Probleem	Oplossingen
Mijn telefoon doet dat helemaal niet werken.	<ul style="list-style-type: none">• Zorg ervoor dat de batterij correct is geplaatst en opgeladen.• Voor optimale dagelijkse prestaties dient u de handset na gebruik terug op de telefoonbasis te plaatsen.• Zorg ervoor dat de stroomadapter stevig is aangesloten op een stopcontact dat niet wordt bediend door een wandschakelaar.• Zorg ervoor dat het telefoonsnoer stevig is aangesloten op de telefoonbasis en de telefoonaansluiting in de wand.• Koppel de stroom naar de telefoonbasis los. Wacht ongeveer 15 seconden en steek de stekker weer in het stopcontact. Geef de handset en de telefoonbasis maximaal een minuut de tijd om te synchroniseren.• Verwijder de batterij en plaats deze opnieuw. Als dat nog steeds niet werkt, kan het nodig zijn om een nieuwe batterij aan te schaffen.• Koppel de telefoonbasis los van de telefoonaansluiting op de wand en sluit een werkende telefoon aan. Als de andere telefoon niet werkt, zit het probleem waarschijnlijk in de bedrading of de telefoondienst. Bel uw telefoonserviceprovider.
Lage batterij shows op het scherm.	<ul style="list-style-type: none">• Plaats de handset in de telefoonbasis om deze op te laden.• Verwijder de batterij, plaats deze opnieuw en gebruik deze totdat deze volledig leeg is. Laad vervolgens de handset opnieuw op in de telefoonbasis.• Vervang de batterij als de bovenstaande maatregelen het probleem niet oplossen.
De batterij doet het niet opladen in de handset of de handset batterij doen accepteer geen kosten.	<ul style="list-style-type: none">• Zorg ervoor dat de handset correct in de telefoonbasis is geplaatst.• Verwijder de batterij, plaats deze opnieuw en laad hem vervolgens maximaal 16 uur op.• Koop een nieuwe batterij.

**Er is
interferentie**

tijdens een

**telefoon
gesprek.**

Mijn telefoontjes vervagen

uit als ik

gebruik de

handset.

- De handset is mogelijk buiten bereik. Verplaats het dichter bij de telefoonbasis.
- Als u zich via uw telefoonlijn abonneert op snelle internetservice (digitale abonneelijn - DSL), moet u een DSL-filter installeren tussen de telefoonbasis en de telefoonwandcontactdoos. Het filter voorkomt ruis en problemen met nummerherkenning veroorzaakt door DSL-interferentie. Neem contact op met uw DSL-serviceprovider voor meer informatie over DSL-filters.
- Apparaten of andere draadloze telefoons die op hetzelfde circuit als de telefoonbasis zijn aangesloten, kunnen storing veroorzaken
- Verplaats het apparaat of de telefoonbasis naar een ander stopcontact.
- Andere elektronische producten kunnen storing veroorzaken bij uw draadloze telefoon. Installeer uw telefoon zo ver mogelijk uit de buurt van de volgende elektronische apparaten: draadloze routers, radio's, zendmasten, pager-torens, mobiele telefoons, digitale telefoons, intercoms, kamermonitors, televisies, videorecorders, personal computers, keukenapparatuur en andere draadloze telefoons.
- Als uw telefoon is aangesloten op een modem of een overspanningsbeveiliging, sluit u de telefoon (of modem- / overspanningsbeveiliging) aan op een andere locatie. Als dit het probleem niet oplost, plaats uw telefoon of modem dan verder uit elkaar of gebruik een andere overspanningsbeveiliging.
- De locatie van uw telefoonbasis kan de prestaties van uw draadloze telefoon beïnvloeden. Installeer voor een betere ontvangst de telefoonbasis op een centrale locatie in uw huis of kantoor, uit de buurt van muren of andere obstakels. In veel omgevingen verbetert het verhogen van de telefoonbasis de algehele prestaties.
- Koppel de telefoonbasis los van de wandcontactdoos voor telefoons en sluit een telefoon met snoer aan. Als de oproepen nog steeds niet duidelijk zijn, ligt het probleem waarschijnlijk bij de bedrading of de telefoondienst.
- Neem contact op met uw telefoonserviceprovider (hiervoor kunnen kosten in rekening worden gebracht).
- Als de andere telefoons in uw huis hetzelfde probleem hebben, ligt het probleem bij de bedrading of de telefoondienst.
- Neem contact op met uw telefoonserviceprovider (hiervoor kunnen kosten in rekening worden gebracht).

Gemeenschappelijk Als de telefoon niet normaal reageert, plaatst u de handset
genezing voor in de telefoonbasis. Als het niet doet

elektronisch reageren, probeer het volgende (in de aangegeven volgorde):

apparatuur. •

- Koppel de stroom naar de telefoonbasis los. Koppel de batterij los van de handset.
 - Wacht een paar minuten voordat u de stroom op de telefoonbasis aansluit.
 - Plaats de batterij terug en plaats de handset in de telefoonbasis.
 - Wacht tot de handset is gesynchroniseerd met de telefoonbasis. Geef dit maximaal een minuut de tijd.
-

Deze telefoon is niet voorzien van een aardingsfunctie! Daarom kunnen sommige functies beperkt zijn bij gebruik in PBX-systemen.

Neem voor meer informatie contact op met de technische ondersteuning van de netwerkaanbieder.

11. TECHNISCHE SPECIFICATIES

Basis informatie	
Handset Geldig bereik	Binnen: 50m * Buiten: 300m *
Bedrijfstijd handset	Standby-tijd: 100 uur ca. ** Spreektijd: 10 uur ongeveer. **
RF-parameter	
Frequentie	1,88 GHz tot 1,9 GHz
Aantal kanalen	10
RF-vermogen	<250 mW
Stroomvoorziening	
Baseren	Ingang 100-240V 50 / 60Hz; uitgang 6V; 450mA adapter Input
Handset oplader	100-240V 50 / 60Hz; uitgang 6V; 450mA adapter
Handset	2,4 V; 500mAH oplaadbaar batterijpakket

* Waarden kunnen variëren afhankelijk van de omgeving.

** Afhankelijk van de initiële batterijlading.

12. ZORG EN ONDERHOUD

INSTRUCTIES

Zorg goed voor je telefoon

- Uw draadloze telefoon bevat geavanceerde elektronische onderdelen, dus u moet er voorzichtig mee omgaan.
- Vermijd ruwe behandeling.
- Leg de handset voorzichtig neer.
- Bewaar de originele verpakkingsmaterialen om uw telefoon te beschermen als u deze ooit moet verzenden.

Vermijd water

- U kunt uw telefoon beschadigen als deze nat wordt. Gebruik de handset niet in de regen en pak hem niet met natte handen vast. Installeer de telefoonbasis niet in de buurt van een gootsteen, bad of douche.

Elektrische stormen

- Elektrische stormen kunnen soms stroompieken veroorzaken die schadelijk zijn voor elektronische apparatuur. Wees voor uw eigen veiligheid voorzichtig bij het gebruik van elektrische apparaten tijdens storm.

Je telefoon schoonmaken

- Uw telefoon heeft een duurzame plastic behuizing die jarenlang zijn glans zou moeten behouden. Reinig het alleen met een zachte doek die licht is bevochtigd met water of een milde zeep.
- Gebruik geen overtollig water of reinigingsmiddelen van welke aard dan ook.

NOTITIE

Onthoud dat elektrische apparaten ernstig letsel kunnen veroorzaken als ze worden gebruikt terwijl u nat bent of in water staat. Mocht de telefoonbasis in het water vallen, **HAAL DEZE NIET OP TOT U DE STEKKER EN DE TELEFOONLIJNKABELS UIT DE MUUR HEBT VERLICHT**. Trek het apparaat vervolgens aan de losgekoppelde snoeren naar buiten.

VOORZICHTIGHEID

**EXPLOSIEGEVAAR ALS DE BATTERIJ WORDT VERVANGEN
DOOR EEN ONJUIST TYPE.**

**GOOI GEBRUIKTE BATTERIJEN VOLGENS
NAAR DE INSTRUCTIES.**

13. GARANTIE

Vanaf het moment dat uw Geemarc-product is gekocht, geeft Geemarc er een garantie van voor de periode van twee jaar. Gedurende deze tijd zijn alle reparaties of vervangingen (naar eigen goeddunken) gratis. Mocht u een probleem ondervinden, neem dan contact op met onze hulplijn of bezoek onze website op www.geemarc.com.

De garantie dekt geen ongevallen, nalatigheid of breuken aan onderdelen. Er mag niet met het product worden geknoeid en het mag niet uit elkaar worden gehaald door iemand die geen geautoriseerde vertegenwoordiger van Geemarc is.

De Geemarc-garantie beperkt op geen enkele manier uw wettelijke rechten.

BELANGRIJK: UW ONTVANGSTBEWIJS IS EEN ONDERDEEL VAN UW GARANTIE EN MOET WORDEN BEHOUDEN EN GEPRODUCEERD IN GEVAL VAN EEN GARANTIECLAIM.

Let op: de garantie is alleen van toepassing op het Verenigd Koninkrijk.

14. VERKLARINGEN:



CE-richtlijnen

Geemarc Telecom SA verklaart hierbij dat dit product in overeenstemming is met de essentiële vereisten en andere relevante bepalingen van de Radioapparatuurrichtlijn 2014/53 / EU.

De CE-conformiteitsverklaring kan worden geraadpleegd op www.geemarc.com

Recyclingrichtlijnen

De AEEA (afgedankte elektrische en elektronische apparatuur) is ingevoerd zodat de producten aan het einde van hun levensduur op de beste manier worden gerecycled.

Als dit product klaar is, gooi het dan niet bij het huisvuil. Gebruik een van de volgende verwijderingsopties:

- Verwijder de batterijen en deponeer ze in een geschikte WEEE-container. Deponeer het product in een geschikte WEEE-container.

- Of geef het oude product aan de winkelier. Als u een nieuwe koopt, moeten ze deze accepteren.

Als u deze instructies respecteert, zorgt u dus voor de bescherming van de menselijke gezondheid en het milieu.



Bezoek onze website op voor productondersteuning en hulp

www.geemarc.com

E-mail: help@geemarc.com telefoon 01707 387602

lijnen zijn open van 09:00 tot 16:00 uur van maandag tot vrijdag

Dit product is gemaakt in China To Geemarc Telecom



U G COMBI DECT295Photo_En_v0.2

Telecom FRANKRIJK
2 rue Galilée-
Parc de l'étoile
59791 GRANDE-SYNTHÉ Cedex
Frankrijk

E-mail: help@geemarc.com telefoon 01707 387602

lijnen zijn open van 09:00 tot 16:00 uur van maandag tot vrijdag