

# Gebruiksaanwijzing

## Dubbeldeurs koelkast

### KGC 17 745-LA

Inhoud	
Veiligheidsvoorschriften	Pagina 2 - 12
Plaatsing apparaat	Pagina 13
Omschrijving apparaat	Pagina 14
Werking en dagelijks gebruik	Pagina 15 - 23
Wijzigen deurscharnier	Pagina 24 - 25
Geluiden tijdens werking	Pagina 26
Storingen en oplossingen	Pagina 27
Servicedienst	Pagina 28
Technische gegevens	Pagina 29
CE-conformiteitsverklaring	Pagina 30
Productblad	Pagina 31
Garantie- en servicebepalingen	Pagina 32

Leest u de gebruiksaanwijzing aandachtig door, inclusief de aandachtspunten en waarschuwingen, voordat u het apparaat in gebruik neemt. Dit is in het belang van uw veiligheid en voor een correct gebruik. Om onnodige misverstanden en ongelukken te voorkomen is het van belang dat iedereen die het apparaat gebruikt goed bekend is met de gebruiksvoorschriften en veiligheidsmaatregelen. Bewaar de gebruiksaanwijzing en zorg ervoor dat deze bij het apparaat blijft als het wordt verplaatst of verkocht, zodat iedereen die het apparaat gedurende haar levensduur gebruikt naar behoren is geïnformeerd over de veiligheid en het gebruik van het apparaat. De fabrikant aanvaardt geen verantwoordelijkheid voor schade aan levens en eigendommen die zouden voortkomen uit het niet opvolgen van de door ons aangegeven instructies.

### **Veiligheid van kinderen en kwetsbare mensen**

- Dit apparaat kan worden gebruikt door kinderen van 8 jaar en ouder en door personen met verminderde lichamelijke, zintuiglijke of geestelijke vermogens of gebrek aan ervaring en/of gebrek aan kennis als ze onder toezicht staan of worden geïnstrueerd

- over het gebruik van het apparaat en begrijpen wat de mogelijke gevaren zijn.
- Kinderen moeten onder toezicht zijn om ervoor te zorgen dat zij niet met het apparaat gaan spelen.
  - Reinigings- en onderhoudswerkzaamheden mogen alleen worden uitgevoerd door kinderen van 8 jaar en ouder als ze onder toezicht staan.
  - Hou verpakkingsmateriaal uit de buurt van kinderen. Er bestaat verstikkingsgevaar.
  - Als u het apparaat afdankt trek dan de stekker uit het stopcontact, snij de voedingskabel door (zo dicht mogelijk bij het apparaat) en verwijder de deurop om te voorkomen dat kinderen zich in het apparaat kunnen opsluiten (verstikkingsgevaar) of een elektrische schok krijgen.
  - Indien een apparaat met een magnetische deursluiting een ouder exemplaar met een klinkslot vervangt, dient u het klinkslot onbruikbaar te maken voordat u het apparaat verwijdert. Hierdoor voorkomt u dat kinderen zich in het apparaat kunnen opsluiten en in een levensgevaarlijke situatie terecht komen.

## Algemene veiligheidsvoorschriften

- ⚠️ **WAARSCHUWING!** Houd ventilatieopeningen, in het apparaat of in de ombouw, vrij van obstakels.
- ⚠️ **WAARSCHUWING!** Gebruik geen mechanische apparaten of andere middelen om het ontdooiproces te versnellen dan wat door de fabrikant is aanbevolen.
- ⚠️ **WAARSCHUWING!** Beschadig het koelcircuit niet.
- ⚠️ **WAARSCHUWING!** Gebruik geen elektrische apparaten (zoals een ijsmachine) in het koelapparaat die niet door de fabrikant zijn toegestaan.
- ⚠️ **WAARSCHUWING!** Raak het lampje niet aan als het een lange tijd aan is geweest, omdat het erg warm kan zijn.<sup>1)</sup>
  - Bewaar geen explosieve stoffen zoals spuitbussen met brandbaar drijfgas in het apparaat.
  - Het apparaat bevat in het koelcircuit de koelvloeistof Isobutan (R600a); een natuurlijk gas met een hoge milieuvriendelijkheid, wat echter wel brandbaar is.

1) Als er een lampje zit in het koelvak.

- Let erop dat bij het transport en de installatie van het apparaat geen delen van het koelcircuit worden beschadigd.
    - Open vuur en ontstekingsbronnen vermijden.
    - De ruimte, waarin het apparaat staat, goed ventileren.
  - Het is gevaarlijk om de specificaties te wijzigen of het product aan te passen. Eventuele schade aan het snoer kan kortsluiting, brand en/of een elektrische schok veroorzaken.
  - Dit apparaat is geschikt voor huishoudelijk gebruik en voor soortgelijke situaties als in:
    - keukens voor personeel van winkels, kantoren en andere werkomgevingen;
    - boerenbedrijven en bij klanten van hotels, motels en andere residentiële omgevingen;
    - Bed and Breakfasts;
    - catering en verdere toepassingen (geen detailhandel).
- ⚠️ **WAARSCHUWING!** Elektrische onderdelen (netsnoer, stekker, compressor) dienen door de servicedienst of gekwalificeerd personeel te worden vervangen.

⚠️ **WAARSCHUWING!** De met dit apparaat meegeleverde gloeilamp is een "lamp voor speciaal gebruik" en kan alleen worden gebruikt in het meegeleverde apparaat. Deze speciale gloeilamp is niet geschikt als normale huishoudelijke verlichting.<sup>1)</sup>

- Netsnoer niet verlengen.
- Zorg ervoor dat de stekker niet wordt geplet of beschadigd door de achterkant van het apparaat. Een geplette of beschadigde stekker kan oververhit raken en brand veroorzaken.
- Zorg ervoor dat u bij de stekker van het apparaat kunt komen.
- Netsnoer aan de stekker uit het stopcontact trekken, niet aan het snoer zelf.
- Als het stopcontact los zit, de stekker er niet insteken. Gevaar voor een elektrische schok of brand.
- U mag het apparaat niet gebruiken zonder de lamp.
- Dit apparaat is zwaar. Hou er rekening mee als het wordt verplaatst.

1) Als er een lampje zit in het koelvak.

- Geen zaken in het vriesvak aanraken of verwijderen met vochtige of natte handen, dit kan verbrandingsverschijnselen opleveren of gevaar voor vriesbrand.
- Voorkom langdurige blootstelling van het apparaat aan direct zonlicht.

## Dagelijks gebruik

- Plaats geen hete voorwerpen tegen plastic onderdelen van het apparaat.
- Plaats geen voedsel direct tegen de achterwand.
- Nadat het voedsel is ontdooid het niet meer opnieuw invriezen. <sup>1)</sup>
- Bewaar voorverpakte diepvriesproducten volgens de richtlijnen van de producent van de producten. <sup>1)</sup>
- De opslagrichtlijnen van de fabrikant van het apparaat dienen strikt te worden opgevolgd. Zie de desbetreffende instructies.
- Sla geen koolzuurhoudende/schuimende dranken op in het vriesvak omdat er dan druk op de houder ontstaat. Explosiegevaar! Dit kan leiden tot beschadiging van het apparaat. <sup>1)</sup>

1) Als er een vriesvak is.

- Waterijs wat direct geconsumeerd wordt als het uit de vriezer komt kan leiden tot vriesbrand van de huid. <sup>1)</sup>

## Reiniging en onderhoud

- Voor het reinigen of verrichten van onderhoud apparaat uitzetten en de stekker uit het stopcontact halen.
- Reinig het apparaat niet met metalen voorwerpen.
- Gebruik geen scherpe voorwerpen om ijs van het apparaat te verwijderen. Gebruik hiervoor een plastic schraper. <sup>1)</sup>
- Controleer regelmatig het dooiwater afvoergaatje. Indien nodig het afvoergaatje reinigen. Als het afvoergaatje verstopt is, blijft er water onderin het apparaat staan. <sup>2)</sup>

## Installatie

**Belangrijk!** Voor aansluiting aan het elektriciteitsnet volgt u de instructies van deze gebruiksaanwijzing.

1) Als er een vriesvak is.

2) Als er een vak is voor verse levensmiddelen.



- Haal het apparaat uit de verpakking en check of het is beschadigd. Sluit het apparaat niet aan als het is beschadigd. Geef de schade direct door aan de locatie waar u het apparaat heeft gekocht. In dat geval de verpakking bewaren.
- Het wordt geadviseerd minstens 4 uur te wachten voordat u het apparaat aansluit zodat de olie kan teruglopen in de compressor.
- Er dient voldoende luchtcirculatie te zijn rondom het apparaat om oververhitting te voorkomen. Om voldoende ventilatie te krijgen de installatie-instructies volgen.
- Indien mogelijk dient het apparaat met de afstandhouders tegen een muur te worden geplaatst om ervoor te zorgen dat de warme onderdelen niet worden aangeraakt (compressor, condensor) om verbranding te voorkomen.
- Het apparaat dient niet dicht bij radiatoren of fornuizen te worden geplaatst.
- Zorg ervoor dat de stekker bereikbaar blijft na installatie van het apparaat.

## Service

- Elektrisch reparatiewerk als onderhoud aan het apparaat dient te worden uitgevoerd door gekwalificeerde monteurs.
- Dit product dient te worden onderhouden door een geautoriseerde servicedienst en er dienen alleen originele onderdelen voor te worden gebruikt.

## Energiebesparing

- Plaats geen warm voedsel in het apparaat.
- Plaats het voedsel zodanig dat er luchtcirculatie omheen kan plaatsvinden.
- Plaats geen voedsel direct tegen de achterwand van het apparaat.
- Houd de deur(en) gesloten als de elektriciteit uitvalt.
- Open de deur(en) niet te vaak.
- Laat de deur(en) niet gedurende een lange tijd open staan.
- Stel de temperatuur niet kouder in dan noodzakelijk is.
- Sommige accessoires, zoals de laden, kunnen worden verwijderd om een groter opslagvolume te krijgen en een lager energieverbruik.

## Milieubescherming

🌿 Dit apparaat bevat geen gassen die de ozonlaag kunnen beschadigen; niet in het koelcircuit en evenmin in de isolatiematerialen. Het apparaat mag niet worden weggegooid bij het normale huishoudelijke afval. Het isolatieschuim bevat ontvlambare gassen: het apparaat dient te worden verwijderd volgens de plaatselijk geldende voorschriften. Neem voor meer gedetailleerde informatie over de recycling van dit product contact op met uw eigen gemeentedienst en uw lokale afvalbedrijf. Voorkom beschadiging van het koelcircuit, vooral van de warmtewisselaar. De materialen in dit apparaat die voorzien zijn van het symbool ♻️ zijn recyclebaar.

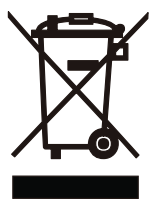

Het symbool van de afvalbak op het product of de begeleidende documenten geeft aan dat dit apparaat niet mag worden behandeld als huishoudelijk afval. In plaats hiervan dient het te worden aangeleverd bij de verzamelplaats voor recycling van elektrische en elektronische apparaten.

Door de milieuvriendelijke afvoer wordt ervoor gezorgd dat eventuele schade aan gezondheid of het milieu door foutieve verwijdering wordt voorkomen. Neem voor meer gedetailleerde informatie over recycling van dit product contact op met uw gemeente, de afvalophaaldienst of de winkel waar u het product heeft gekocht.

### **Verpakkingsmateriaal**

Verpakkingsmateriaal met het recyclesymbool zijn recyclebaar. Verwijder het verpakkingsmateriaal in een daarvoor bestemde afvalcontainer om het te laten recyclen.

### **Voor verwijdering van het apparaat**

1. Trek de stekker uit het stopcontact.
2. Snij het netsnoer eraf en gooi dit weg.

# Plaatsing apparaat

Afmetingen apparaat in mm en graden

A	B	C	D	E	F	G	H	I
545	1440	75	556	1120	30	50	160°	1030

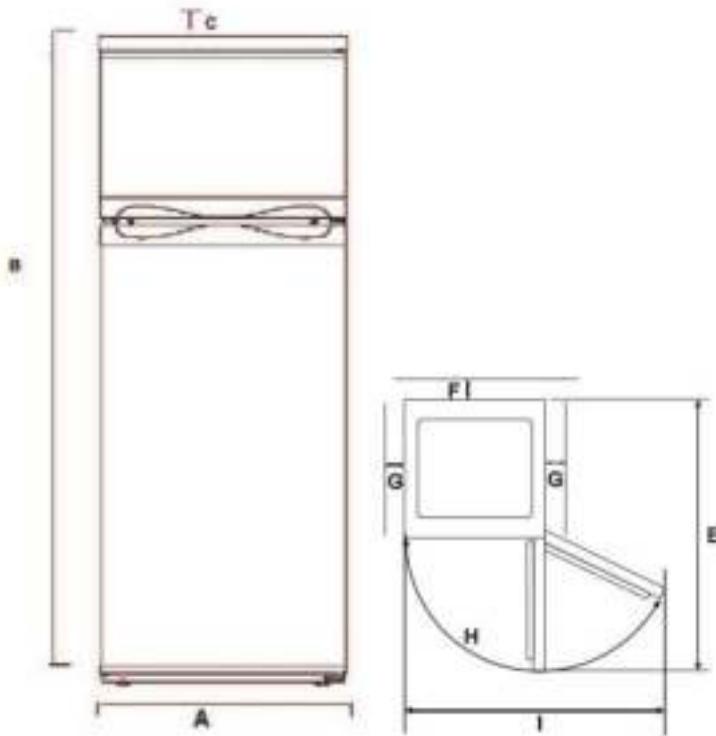

Om te voldoen aan de afstanden en de aangegeven energieklassen te bereiken dient u de afstanden aan te houden zoals die in de tabel hierboven zijn weergegeven.

## Waterpas stellen

Bij een licht oneffen vloeroppervlak kan het apparaat door middel van de voorpotjes in balans worden gebracht.

Draai aan de potjes totdat het apparaat horizontaal en zonder te wiebelen stevig op de vloer staat.



# Omschrijving apparaat

## Leveringsomvang

- ⊖ Draadrooster voor het vriesvak
- 3 Verstelbare glasplaten
- 1 Glasplaat boven de groentelade
- 1 Groentelade
- 4 Deurvakken
- 1 Eierrekje
- 1 Ijsblokjesbakje
- 1 Gebruiksaanwijzing

## Beschrijving

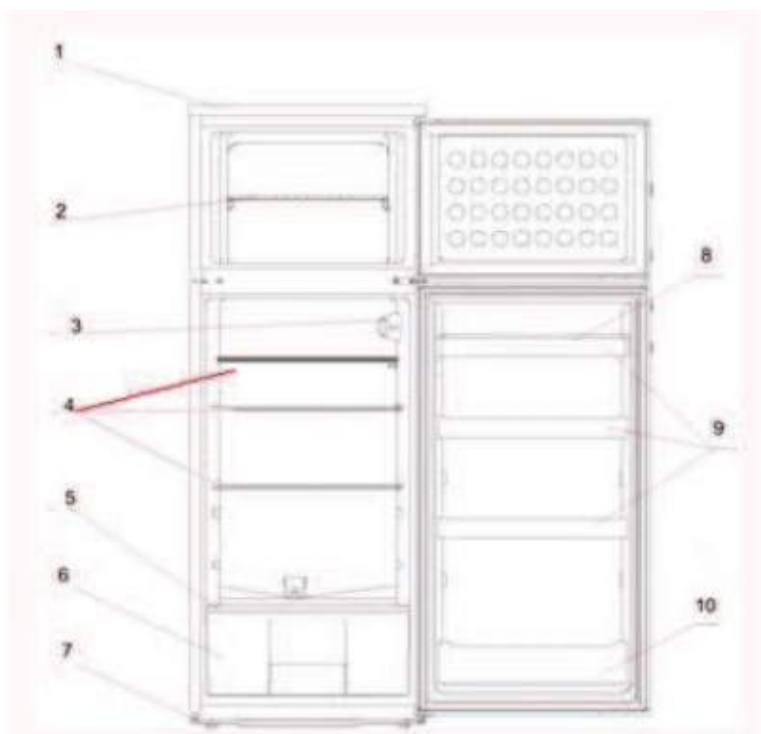

- 1 Bovenblad
- 2 Draadrooster vriesgedeelte
- 3 Temperatuurregelaar
- 4 Glasplaten
- 5 Glasplaat boven de groentelade (niet verstelbaar)
- 6 Groentelade
- 7 Verstelbare pootjes
- 8 Eierrekje
- 9 Deurvakken
- 10 Flessenrek

# Werking

## Apparaat reinigen voor ingebruikname.

Het apparaat en de onderdelen van het interieur van het apparaat dienen voor de ingebruikname grondig te worden gereinigd. Zie de richtlijnen in hoofdstuk 'Reiniging en onderhoud'.

## Apparaat aanzetten

Schakel het apparaat aan via de temperatuurregelaar. De temperatuurregelaar bevindt zich aan de rechterzijde van het interieur. Voor het inschakelen van het apparaat draait u de temperatuurregelaar van "0" (stop) naar rechts naar de gewenste temperatuur.

Bij de eerste ingebruikname zet u de temperatuurregelaar eerst op het hoogste niveau. Na circa 1 uur heeft het apparaat zijn normale bedrijfstemperatuur bereikt en is het apparaat te gebruiken. De temperatuurregelaar kan nu terug naar de middelste stand.

Het vriesgedeelte pas na 3 uur gebruiken. Lees hiervoor ook het hoofdstuk "Temperatuur instellen".

## Temperatuur instellen

De temperatuurregelaar dient ertoe om de binnentemperatuur van het apparaat constant te houden. Het wordt bediend met een draaiknop.

Door het openen van de deur van het apparaat wordt de binnenverlichting ingeschakeld. De temperatuurregelaar bevindt zich bovenaan in het midden van de binnenkant van het apparaat.

- Laag getal / Min = lage koeling, warmste binnentemperatuur
- Hoog getal / Max = hoge koeling, koudste binnentemperatuur

Door de temperatuurregelaar naar rechts richting een hoger getal/Max te draaien betekent dat het in de koelkast kouder wordt. Let erop dat de temperatuur verandert als gevolg van de omgevingstemperatuur (installatieplaats), de frequentie van de deuropeningen en de hoeveelheid voedsel en drank in het apparaat. Deze factoren zijn van belang voor een optimale bedrijfstemperatuur.

Bij zeer hoge zomerse temperaturen of naar behoefte draait u de temperatuurregelaar op een hoger niveau om de gewenste koeltemperatuur te behouden.

Mocht er bij een hoge instelling van de temperatuurregelaar een laag rijp ontstaan aan de achterste binnenwand adviseren wij om de instelling op een lagere stand te zetten.

Wanneer het apparaat lange tijd niet wordt gebruikt, dient u de temperatuurregelaar op het hoogste niveau te draaien (zie boven bij “Apparaat aanzetten”).



### **BELANGRIJK**

Zorg ervoor dat de binnenruimte met normale hoeveelheden wordt gevuld, zodat er geen vries- en koelproducten in geperst hoeven te worden.



### **BELANGRIJK**

Een hoge omgevingstemperatuur (zoals op warme zomerdagen) en een hoge instelling van de temperatuurregelaar kunnen leiden tot een continue werking van de koelkast. De reden hiervoor is dat de compressor continue moet draaien om de lage temperatuur in de koelkast te behouden. Het apparaat kan dan niet automatisch ontdooien omdat dit alleen mogelijk is als de compressor niet draait (zie hoofdstuk ontdooien). Hierdoor kan het gebeuren dat er een dikke rijp- of ijslaag vormt aan de achterste binnenwand. In dat geval de temperatuurregelaar op een lager niveau draaien. In die positie zal de compressor weer normaal aan- en uitgaan en wordt het automatische dooien weer geactiveerd.

## **De opslag van levensmiddelen**

### **Plaatsing van de glasplaten**

De glasplaat in het onderste deel van de koelkast, boven de groentelade, dient altijd in dezelfde positie te blijven om een juiste luchtcirculatie te garanderen.

De glasplaten zijn in hoogte verstelbaar. Hiervoor de glasplaten naar voren trekken tot ze naar boven of beneden kunnen worden gekanteld en eruit kunnen worden gehaald. Voor het plaatsen op een andere hoogte de handelingen in omgekeerde volgorde uitvoeren.

### **Correcte opslag**

#### **Aanbevolen voorzorgsmaatregelen voor een optimaal gebruik van het apparaat:**

De tijd tussen de aanschaf en het plaatsen van levensmiddelen in het apparaat dient zo kort mogelijk te zijn.



Levensmiddelen dienen altijd te worden afgedekt of verpakt in de koelkast om uitdrogen en geur- of smaakbesmetting op andere gekoelde producten te vermijden.

Voor het verpakken zijn geschikt:

- luchtdichte zakken en folies van polyethyleen die geschikt zijn voor levensmiddelen
- speciale hoezen van kunststof met een elastische band
- Aluminiumfolie.

### **Alleen onbeschadigde levensmiddelen gebruiken.**

Open het apparaat alleen als het nodig is en dan nog zo kort mogelijk.

### **Bewaren van levensmiddelen en dranken**

De koelkast is ideaal voor het bewaren van verse levensmiddelen en dranken.

- Bewaar verse en verpakte goederen op de schappen, vers fruit en groente in de groentelade.
- Fruit en groente reinigen en bewaren in de groentelade.
- Bananen, aardappelen, uien en knoflook dienen goed ingepakt in de koelkast te worden bewaard.
- Bewaar vers vlees (alle soorten) alleen goed verpakt en niet langer dan 1 tot 2 dagen in de koelkast. Vermijd contact met gekookt voedsel.
- Levensmiddelen afdekken voor het bewaren (vooral levensmiddelen die gekruid zijn). Gekookte levensmiddelen en koude gerechten moeten goed afgedekt zijn en kunnen op een willekeurige plek in de koelkast worden bewaard.
- Plaats warm voedsel pas in de koelkast als het is afgekoeld.
- Levensmiddelen zodanig in de koelkast plaatsen dat de lucht vrij door het vak kan circuleren.
- Plaats flessen in het flessenrek in de binnendeur. Niet al te zware flessen in het flessenrek plaatsen. Het rek zou dan van de deur kunnen vallen.



#### **WAARSCHUWING**



Geen explosieve stoffen of spuitbussen met brandbare drijfgassen, zoals butaan, pentaan enz. in het apparaat opslaan. Zulke spuitbussen zijn herkenbaar aan een vlamsymbool. Eventueel uittredende gassen kunnen ontbranden door elektrische componenten. **BRANDGEVAAR!**

**Het vriesgedeelte** is geschikt voor langdurige opslag van diepvrieswaren en voor het invriezen van verse (onbeschadigde) levensmiddelen.

	<p><b>VOORZICHTIG</b></p> <p>Sla geen koolzuurhoudende / schuimende dranken op in het vriesvak, vooral mineraalwater, bier, sekt, cola etc.</p> <p><b>EXPLOSIEGEVAAR!</b></p> <p>Geen opslag van plastic flessen in het vriesvak.</p> <p>Eet geen levensmiddelen die nog bevroren zijn. Geef de kinderen ook geen ijs wat direct uit het vriesvak komt. Door de kou kan letsel ontstaan in de mond.</p> <p>De aanraking van diepvriesgoederen, ijs en metaaldelen vanuit de binnenkant van het vriesgedeelte kan bij mensen met een gevoelige huid verbrandingsverschijnselen geven.</p> <p><b>VRIESBRAND GEVAAR!</b></p>
---	---

- Bewaar drank met een hoog alcoholpercentage dicht tegen elkaar en staand. Volg hierbij **de richtlijnen van de drankleverancier**.
- Niet al te grote hoeveelheden in een keer invriezen. U behoudt de kwaliteit van de levensmiddelen het beste als ze snel tot de kern bevroren worden. De temperatuur tijdens het invriesproces is beïnvloedbaar door de temperatuurregelaar in het koelgedeelte (alleen bij een koelkast met een vriesvak en bij een koel-vriescombinatie).
- Geen levensmiddelen invriezen die al eens ontdooit zijn geweest.
- Al ingevroren levensmiddelen dienen altijd in een van de onderste laden te worden opgeslagen, zodat de bovenste lade beschikbaar is voor het invriezen van verse levensmiddelen (is modelafhankelijk, alleen voor combinaties met meerdere vriesladen).

### **Bewaren van diepvriesproducten/Invriezen van verse levensmiddelen**

Apparaat met vakken, die met het symbool  zijn gekenmerkt, dienen voor het bewaren van diepvriesproducten gedurende een periode van maximaal één maand. Apparaten die met het symbool  zijn gekenmerkt zijn geschikt voor het bewaren van diepvriesproducten, echter niet voor het invriezen van verse levensmiddelen, terwijl apparaten met het symbool  voor beide zijn geschikt.

Voor de opslag van diepvriesproducten dient u erop te letten dat de handelaar ze goed opgeslagen heeft gehad en het koelproces niet onderbroken is geweest.

Tijdens een stroomstoring de deur gesloten laten. De ingevroren producten kunnen meerdere uren overleven.

## Niet geschikt voor invriezen zijn o.a.:

Hele eieren (in hun kalkschaal), sla, radijsjes, zure room en mayonaise.

## Ijsblokjes maken

Vul het bakje voor ijsblokjes driekwart met water en leg ze op de bodem van het vriesvak. Een vastgevroren bakje voor ijsblokjes alleen met een stomp voorwerp los stoten (steel van een lepel). De bevroren blokjes komen makkelijk uit het bakje als je het korte tijd onder stromend water houdt.

## Ontdooien

### Koelgedeelte automatisch, vriesgedeelte handmatig



### Koelgedeelte ontdooit automatisch

De temperatuurregelaar stuurt een ontdooisysteem aan. Gedurende de ontdooiperiode kan de temperatuur oplopen tot 8°C. De temperatuur in het gehele koelcircuit is dan +5°C.

Vermijd een zodanige instelling van de temperatuurregelaar die tot een continue koel- of dooiperiode leidt. De temperatuur in de koelkast zou te laag worden tot onder 0°C en dranken en levensmiddelen zouden bevroren. Door de vorming van een dunne ijslaag aan de binnenkant van de achterwand neemt het energieverbruik sterk toe en de efficiency van het apparaat neemt hierdoor sterk af.



#### **BELANGRIJK**

Mocht het dooiwater niet goed weglopen door het dooiwaterkanaal naar de opvangbak dient u te controleren of het afwaterkanaal verstopt is. Er mag geen water op de bodem blijven staan of met elektrische onderdelen in aanraking komen.

### Vriesgedeelte handmatig ontdooien

In het vriesgedeelte kan na langdurig gebruik een rijp- c.q. ijslaag ontstaan. Als deze ijslaag een dikte bereikt van 6 – 8 mm, dient het vriesapparaat te worden ontdooit en gereinigd. Een te dikke rijp- c.q. ijslaag verhoogt het energieverbruik.

Zet voor het ontdooien de temperatuurregelaar op de hoogste stand (het vriesgoed slaat de kou voor enige tijd op).

## Trek de stekker uit het stopcontact.

- Maak het apparaat leeg en sla de goederen op in een koele ruimte.
- Plaats een bak met warm water (80°C/GEVAAR VOOR VERBRANDING!) in de binnenkant en laat de deur open staan, dit ondersteunt een sneller dooiproces.
- Gebruik geen mechanische voorwerpen om het ijs te verwijderen.
- Verwijder eerst de grote ijsstukken uit het vriesvak. Nadat aansluitend de kleine stukken ijs zijn verwijderd het complete vriesvak met droge, zachte doeken droog wrijven.

	<p><b>WAARSCHUWING</b></p> <p>Als de temperatuurregelaar op 0 wordt gezet zal de koeling worden uitgeschakeld, maar de stroomcyclus blijft echter gehandhaafd.</p> <p><b>GEVAAR VOOR ELEKTRISCHE SCHOK!</b></p>
---	---

## Apparaat uitschakelen

Voor het uitschakelen van het apparaat de temperatuurregelaar op „0“/Min zetten. Mocht het apparaat voor langere tijd buiten gebruik worden genomen:

- Levensmiddelen eruit halen
- Temperatuurregelaar op positie „0“/Min zetten
- Stekker uit stopcontact halen of zekering uitschakelen of eruit draaien
- Apparaat grondig reinigen (zie hoofdstuk "Reiniging en onderhoud")
- Deuren aansluitend open laten staan om vieze luchtjes te voorkomen.

	<p><b>BELANGRIJK</b></p> <p>Wanneer het apparaat wordt vervoerd dient erop te worden gelet dat het apparaat rechtop wordt verpakt en vervoerd.</p>
---	--

## Reiniging en onderhoud

Om hygiënische redenen dient de binnenkant van het apparaat, inclusief de accessoires, regelmatig te worden schoon gemaakt.

	<b>WAARSCHUWING</b> Het apparaat mag tijdens de reiniging niet met het elektriciteitsnet zijn verbonden. <b>GEVAAR VOOR ELEKTRISCHE SCHOK!</b> Voor schoonmaakwerkzaamheden het apparaat uitschakelen en de stekker uit het stopcontact halen of de zekering uitschakelen of eruit draaien.
---	--

	<b>WAARSCHUWING</b> Het apparaat <b>nooit</b> met een stoomreiniger schoon maken. Er zou vocht bij elektrische onderdelen terecht kunnen komen. <b>GEVAAR VOOR ELEKTRISCHE SCHOK!</b> Hete damp kan schade veroorzaken aan kunststof onderdelen. Het apparaat moet droog zijn voordat u het weer in gebruik neemt.
---	---

	<b>VOORZICHTIG</b> <ul style="list-style-type: none"><li>• Gebruik geen schurende, agressieve reinigingsmiddelen</li><li>• Na de reiniging de koelkast weer aan het stroomnet aansluiten.</li></ul>
--	---

	<b>BELANGRIJK</b> Etherische oliën en organische oplosmiddelen kunnen kunststofdelen aantasten, bijvoorbeeld het sap van citroen- of sinaasappelschillen, boterzuur of reinigingsmiddelen die azijnzuur bevatten. Dergelijke stoffen niet in aanraking laten komen met apparaat onderdelen. Gebruik geen schurende schoonmaakmiddelen.
---	---

- Gekoelde goederen uit de koelkast halen. Afdekt op een koele plek bewaren.
- Apparaat uitschakelen en de stekker uit het stopcontact halen of de zekering uitschakelen of eruit draaien.
- Apparaat en het interieur met een doek met lauwwarm water reinigen. Eventueel een beetje normaal afwasmiddel toevoegen. Aansluitend met schoon water navegen en droog wrijven.
- Controleer het dooiwater afvoergaatje aan de achterkant van het apparaat. Reinigen door er regelmatig een pijpenrager doorheen te halen.
- Nadat alles grondig droog is gemaakt, het apparaat weer in werking stellen.

# Lamp verwisselen



## WAARSCHUWING

Voor het verwisselen van de lamp het apparaat uitzetten en de stekker uit het stopcontact trekken of de zekering omschakelen of eruit draaien.

Lamp gegevens: 220-240V, max. 10 W

- Om de lamp te vervangen de schroef losdraaien (modelafhankelijk).
- Druk op het lampafdekplaatje, schuif het naar achteren en til het op.
- Vervang het defecte lampje.
- Het lampenafdekplaatje terugplaatsen en de schroef er weer indraaien.
- Apparaat weer aanzetten.

## Tips voor energiebesparing

Plaats het apparaat niet in de buurt van kachels, verwarmingselementen of andere warmtebronnen. Bij een hoge omgevingstemperatuur draait de compressor vaker en langer en dit leidt tot een verhoogd energieverbruik.

Zorg voor voldoende ventilatie bij de plint en de achterkant van het apparaat. U mag de ventilatieopeningen nooit afdekken.

De opstelling van laden, planken en schappen, zoals ze zijn aangegeven in de figuur, geeft het meest efficiënte energiegebruik en dient daarom zoveel mogelijk te worden gehandhaafd.

Alle laden en glasplaten dienen in het apparaat te blijven om de temperatuur stabiel te houden en hierdoor energie te besparen.

Om een grotere opslagruimte te verkrijgen (bijvoorbeeld voor grotere koel- of vrieswaren) kunt u de middelste laden verwijderen. De bovenste en onderste schappen en laden moeten zeker in het apparaat blijven zitten.

Een gelijkmatig gevuld koel- en vriesdeel draagt bij aan een optimaal energiegebruik. Vermijd daarom lege of halflege vakken.

Laat warme gerechten afkoelen voordat u ze in de koel-vriescombinatie plaatst. Al afgekoelde gerechten verhogen het efficiënte energiegebruik.

Laat vrieswaren ontdooien in de koelkast. De kou van de vrieswaren vermindert het energieverbruik in het koelgedeelte en verhoogt daarmee het efficiënte energieverbruik.

Open de deur zo kort mogelijk om het koudeverlies te minimaliseren. Het kort openen en correct sluiten van deuren vermindert het energieverbruik.

De temperatuur niet lager instellen dan nodig is draagt bij aan een optimaal energiegebruik. De optimale temperatuur in de koelkast is +7°C. De temperatuur dient bij koelkasten in het bovenste vak zover mogelijk voorin te worden gemeten.

Zorg voor voldoende ventilatie bij de plint en de achterkant van het apparaat. U mag de ventilatieopeningen nooit afdekken. Zie hiervoor de afstandmaten in het hoofdstuk "Plaatsing apparaat".

De afdichtingen van de deur van uw apparaat moeten volledig intact zijn, zodat de deuren goed sluiten en het energieverbruik niet onnodig wordt vergroot.

# Wijzigen van het deurscharnier



## WAARSCHUWING

Zorg ervoor dat het apparaat niet is aangesloten voordat u het deurscharnier verwisselt en dat u assistentie beschikbaar heeft omdat het apparaat zwaar is en moet worden gekanteld. **GEVAAR VOOR MOGELIJK LETSEL!**

- Het apparaat met een tweede persoon iets naar achteren kantelen en het stelootje (1) losschroeven. Het onderste scharnier (2) verwijderen, de onderste deur van het apparaat verwijderen en op een veilige plek met een zachte ondergrond neerleggen.
- Het middelste scharnier (3) losmaken en de bovenste deur iets naar beneden trekken en ook op een veilige plek met een zachte ondergrond neerleggen.
- De scharnierpen (4) losmaken van het voorste stuk van het afdekkapje (5) en plaats het in de andere opening van het voorste stuk van het afdekkapje (5) (naar beneden richten).
- Pak de bovenste deur van het apparaat en steek de bovenste scharnierpen (4) in de daarvoor aangebrachte opening van de bovenste deur.
- Pak het middelste scharnier (3) en maak het links vast onder de bovenste deur van het apparaat en sluit de bovenste deur van het apparaat.
- Maak het linkse stelootje los en bevestig het onderste scharnier (2) aan de linkerkant.
- Plaats de onderste deur van het apparaat op de scharnierpen van het onderste scharnier (2) en sluit de deur.
- De beide stelootjes vastmaken en het apparaat rechtop zetten.



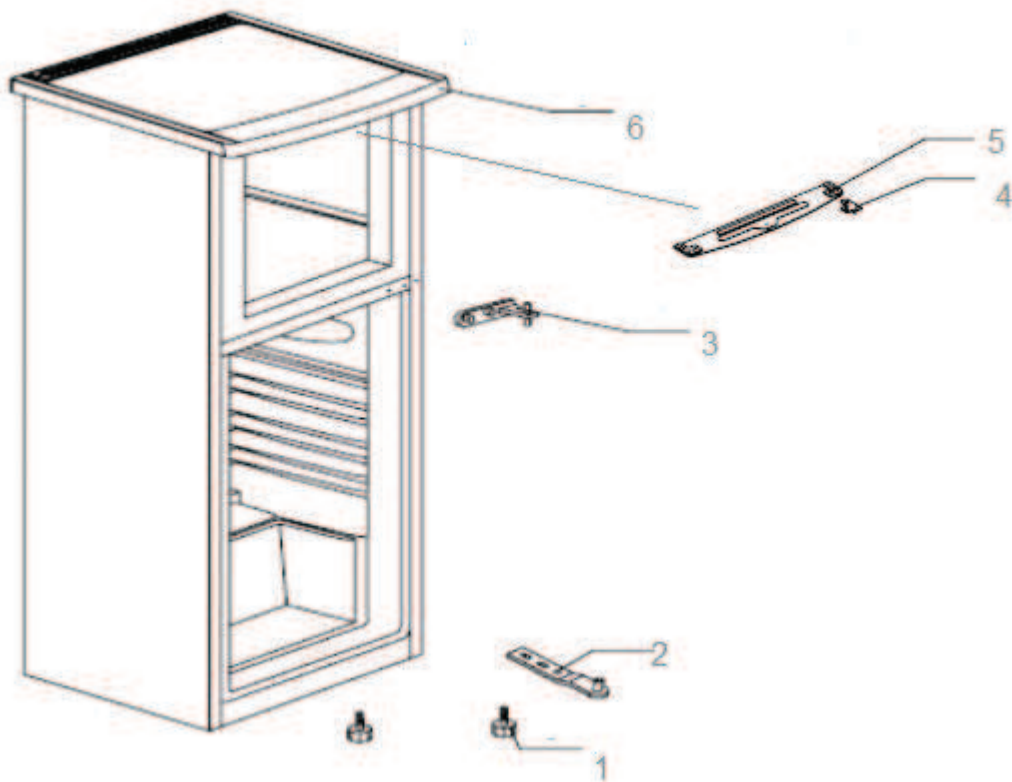

**Voordat u het apparaat aanzet nog eenmaal de exacte pasvorm van de deuren checken.**

# Geluiden tijdens werking apparaat

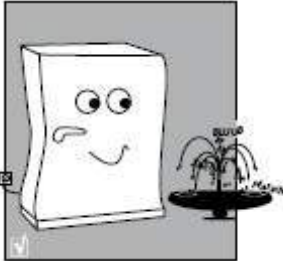
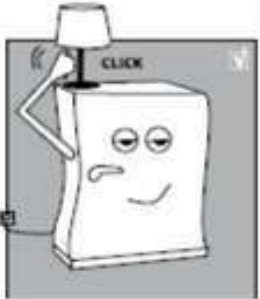
GELUIDEN	SOORT GELUID	OORZAAK / OPLOSSING
Normale geluiden	Zoemen 	Wordt veroorzaakt door de compressor, als hij in werking is.
	Vloeistofverplaatsing 	Ontstaat door de circulatie van de koelvloeistof in het aggregaat
	Klikkend geluid 	De temperatuurregelaar schakelt de compressor aan of uit
Vervelende geluiden	Trillen van het rooster of van de koelsslangen	Check of deze goed vast zitten
	Rammelende flessen	Laat afstand tussen flessen en andere verpakkingen

## Storingen en oplossingen

STORING	MOGELIJKE OORZAAK	OPLOSSINGEN
1. De binnenverlichting werkt niet, maar de compressor draait	De gloeilamp is kapot	Verwissel de gloeilamp (zie hoofdstuk "Lamp verwisselen")
2. Er staat water achter in het apparaat	De dooiwaterafvoer is verstopt	Reinig het dooiwaterafvoerkanaal en de afvoer
3. Het koelgedeelte springt te vaak aan en draait te lang	<ul style="list-style-type: none"> <li>- U heeft de deur te vaak open staan</li> <li>- De ventilatie om het apparaat wordt gehinderd</li> </ul>	<ul style="list-style-type: none"> <li>- Open de deur niet onnodig vaak</li> <li>- Laat ruimte vrij om het apparaat heen</li> </ul>
4. Het apparaat koelt niet	<ul style="list-style-type: none"> <li>-Het apparaat is uitgeschakeld of krijgt geen stroom</li> <li>-De knop van de temperatuurregelaar staat op "0"</li> <li>- Omgevingstemperatuur te laag</li> </ul>	<ul style="list-style-type: none"> <li>- Check of de stroomtoevoer werkt, of de zekeringen heel zijn, of de stekker goed in het stopcontact zit</li> <li>- Stel de knop van de temperatuurregelaar goed in</li> <li>- Zie hoofdstuk "Temperatuur instellen", let op!</li> </ul>



### WAARSCHUWING:

Reparaties aan elektrische apparaten mogen uitsluitend door hiervoor gekwalificeerde deskundigen worden uitgevoerd. Een verkeerde of onprofessioneel uitgevoerde reparatie kan gevaar opleveren voor de gebruiker en leidt tot verlies van uw garantie.

## Servicedienst

Als de storing met behulp van de hiervoor aangegeven richtlijnen niet verholpen kan worden kunt u de servicedienst bellen. In dat geval dient u geen verdere werkzaamheden uit te voeren aan de machine, vooral niet aan de elektrische delen van het apparaat. Maak de deur van het apparaat niet onnodig vaak open, zodat koudeverlies wordt vermeden.



### LET OP

U dient er rekening mee te houden dat het bezoek van de servicemonteur, ook tijdens de garantieperiode, niet kosteloos is als blijkt dat u het apparaat verkeerd heeft bediend of dat een van de in de lijst genoemde storingen van toepassing is.

## Technische Gegevens

<b>Model</b>	<b>KGC 270/45-5A+</b>
<b>Type I (Aantal temperatuurregelaars)</b>	<b>1</b>
Ontdooien / koelen	Automatisch
Ontdooien / vriezen	Handmatig
Lampvermogen [W]	10
Elektrische aansluiting [V/Hz]	220-240 / 50
Vermogen [W]	75
Stroomopname [A]	0.50
Nettogewicht [kg]	40
EAN Nr. (kleur)	4016572014464
Voor afmetingen en benodigde ruimte zie hoofdstuk „Plaatsing apparaat“	

\*Technische wijzigingen voorbehouden.

## CE-Conformiteitsverklaring

Op het moment dat dit apparaat op de markt is gebracht voldoet het aan de eisen zoals die in de richtlijnen van de Raad tot aanpassing van de wetgevingen van de lidstaten zijn vastgesteld voor de Richtlijn elektromagnetische Compatibiliteit (EMC) RL 2014/30/EU en voor het gebruik van elektrische gebruiksmiddelen binnen bepaalde spanningsvelden zoals vermeld in de Richtlijn Laagspanning RL 2014/35/EU.

Dit apparaat is voorzien van het  merk en beschikt over een conformiteitsverklaring die beschikbaar is voor inspectie door de autoriteiten voor markttoezicht.

# Productblad voor huishoudelijke koelapparaten

Volgens EU richtlijn 1060/2010

Handelsmerk		Exquisit
Model		KGC 270/45-5 A+
Categorie 1)		7
Energieklasse 2)		A+
Energieverbruik 3)	kWh/Jaar	217
Netto-inhoud totaal	l	203
Netto-inhoud koelgedeelte	l	160
Netto-inhoud vriesgedeelte	l	43
Ster codering 4)		4 *
Vorstvrij		Nee
Bewaartijd bij storing	h	12
Invriescapaciteit	kg/24h	2
Klimaatklasse 5)		ST
Geluidsniveau	dB(A) re1pW	42
Type apparaat		Vrijstaand

- 1) 1 = Koelkast met een of meerdere schappen voor verse levensmiddelen  
 2 = Koelkast met kelderzone, keldervak-koeler en wijnopslagkast  
 3 = Koelkast met een koudezone en koelkast met een 0-sterrenvak  
 4 = Koelkast met een 1-sterrenvak  
 5 = Koelkast met een 2-sterrenvak  
 6 = Koelkast met een 3-sterrenvak  
 7 = Koel-vries apparaat  
 8 = Vrieskast  
 9 = Vrieskist  
 10 = Koelapparaten voor meerdere doeleinden etc.
- 2) A+++ (meest efficiënt) tot D (minst efficiënt)
- 3) Energieverbruik kWh/Jaar, op basis van resultaten van een 24-uurs test. Het daadwerkelijke verbruik hangt af van het gebruik en de locatie van het apparaat.
- 4) 0-sterrenvak: een bewaarvak voor vriesproducten waar de temperatuur onder 0°C ligt, wat ook kan worden gebruikt voor het maken en bewaren van ijsklontjes, echter niet voor de opslag van zeer bederfelijke levensmiddelen  
 1-sterrenvak: een bewaarvak voor vriesproducten waar de temperatuur niet boven -6°C komt  
 2-sterrenvak: een bewaarvak voor vriesproducten waar de temperatuur niet boven -12°C komt  
 3-sterrenvak: een bewaarvak voor vriesproducten waar de temperatuur niet boven -18°C komt  
 4-sterrenvak: (of vriesvak) een vak voor het invriezen van minstens 4,5 kg levensmiddelen, elk 100 liter netto-inhoud, in ieder geval minstens 2 kg.
- 5) Klimaatklasse: Dit apparaat is geschikt voor een omgevingstemperatuur tussen minstens en hoogstens:  
**SN** = 10°C - 32°C    **N** = 16°C - 32°C    **ST** = 16°C - 38°C    **T** = 16°C - 43°C

## GARANTIEBEPALINGEN

1. Deze garantiebepalingen gelden uitsluitend voor de oorspronkelijke koper en voor huishoudelijk gebruik van het apparaat in Nederland. Bij doorverkoop van gebruiker aan gebruiker vervalt de garantie.
2. De garantie geldt slechts indien, bij eventueel beroep op de garantiebepalingen, dit garantiebewijs wordt getoond, samen met de originele aankoopnota.
3. Geen garantie zal van toepassing zijn op gebreken, veroorzaakt door beschadigingen, ruwe of onoordeelkundige behandeling, nalatigheid van de gebruiker, het gebruik van het apparaat op een onjuiste spanning, of gebruik voor een ander doel dan waarvoor het geleverd werd. Er kan ook geen beroep op de garantie gedaan worden als het typeplaatje met serienummer is veranderd of verwijderd en wanneer door ondeskundigen aan het apparaat is gewerkt.
4. Buiten garantie vallen: glas, gloeilampen, kunststof onderdelen of accessoires, draadmanden en/of separatieschotten, lak- en/of emaille beschadigingen.
5. De garantie vangt aan op de dag van plaatsing en houdt in:  
Twee jaar garantie op het gehele koel-vriesmeubel en de elektrische apparatuur zoals thermostaat, thermische beveiliging, relais, ventilator, transformator, schakelaar enz, met uitzondering van de onder 4 genoemde onderdelen.
6. De garantie omvat uitsluitend het vervangen van defecte of beschadigde onderdelen voor zover wij ons volgens deze garantiebepalingen verantwoordelijk hebben gesteld.
7. Voorrijdkosten, arbeidsloon, transport- en/of verpakkingskosten, alsmede het transportrisico (voor apparaten die slechts in onze eigen werkplaats gerepareerd kunnen worden) worden niet door de garantie gedekt en zijn voor rekening van de gebruiker. Zie ook onze 'servicebepalingen' waarin o.a. de berekening van de voorrijdkosten en het arbeidsloon worden omschreven.  
NB: Reparatiekosten moeten direct voldaan worden. Indien facturering van de monteurskosten wordt verlangd, zullen deze worden verhoogd met een bepaald bedrag aan administratiekosten.
8. Wij zijn niet verantwoordelijk voor werkzaamheden of reparatiekosten, niet in onze opdracht door derden uitgevoerd en evenmin voor kosten of gevolgen, hoe dan ook, direct of indirect uit een storing, gebrek of onoordeelkundig gebruik van het apparaat voortvloeiend.
9. Vervanging van onderdelen verlengt de garantietermijn niet.

## EXQUISIT SERVICEBEPALINGEN

1. Beschadigde apparaten bij ontvangst niet in gebruik nemen maar direct melden bij uw leverancier. Eventuele terugname van beschadigde, gebruikte apparaten is niet mogelijk.
2. De eerste 24 maanden na aankoopdatum wordt voor serviceverlening ten aanzien van gevallen, welke onder deze garantiebepalingen ressorteren, niets in rekening gebracht.
3. Vanaf twee jaar na de aankoopdatum worden in rekening gebracht:
  - a. de voorrijdkosten
  - b. het arbeidsloon
  - c. alle vervangen onderdelen.
4. Bij klantenbezoek dienen alle kosten en gebruikte materialen à contant te worden voldaan met inachtnaam van het onder de punten 2-4 van de servicebepalingen genoemde, ongeacht de aard der werkzaamheden.
5. Eventuele toezending van onderdelen geschiedt onder rembours.

---

Voor service: Exquisit [www.domest.nl](http://www.domest.nl) – zie service  
Tel. 0314 – 346646  
Fax. 0314 – 378232  
E-mail: [service@domest.nl](mailto:service@domest.nl)

Naam/adres/woonplaats koper:

.....  
.....  
.....  
.....

Importeur: DOMEST import - export B.V.  
J.F. Kennedylaan 101b NL - 7001 CZ Doetinchem  
Tel. 0314 - 362244 Fax 0314 – 378232 E-mail: [service@domest.nl](mailto:service@domest.nl)