

OTL
TECHNOLOGIES



DRAADLOZE KOPTELEFOON VOOR KINDEREN HANDLEIDING



INHOUD

Koptelefoon

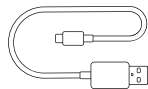

USB-laadkabel van type-C

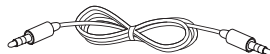

AUX-kabel delen



Handleiding en garantieboekje

VEILIGHEIDSVOORSCHRIFTEN:

Lees alle voorschriften zorgvuldig door voordat u het product gebruikt en bewaar ze voor toekomstig gebruik.

- Het dragen van een koptelefoon beperkt uw vermogen om geluiden om u heen te horen, ongeacht het volume. Gebruik het met voorzichtigheid en aandacht.
- Niet onderdompelen in water.
- Ongeschikt voor gebruik door kinderen onder de 3 jaar vanwege de kleine onderdelen die verstikking kunnen veroorzaken.
- Wij raden aan dat kinderen van 3-7 jaar onder toezicht staan van een volwassene tijdens het gebruik van het product, langdurig gebruik wordt afgeraden.
- Gebruik deze koptelefoon niet tijdens het bedienen van machines, autorijden, motorrijden of fietsen, of in situaties waarin het onvermogen om omgevingsgeluiden te horen een gevaar voor uzelf of anderen kan opleveren.
- Zet het volume op een lage stand voordat u het geluid inschakelt.
- Het apparaat kan warm worden tijdens het opladen.
- Langdurige blootstelling aan hard geluid kan schade aan de trommelvliezen of gehoorverlies veroorzaken.

WAARSCHUWING

- Dit product is geen speelgoed.
- Haal de koptelefoon niet uit elkaar, repareer hem niet en breng er geen wijzigingen in aan.
- Plaats het product niet in of in de buurt van vuur om gevaar te voorkomen, aangezien het een lithiumbatterij gebruikt.
- Vermijd opslag bij extreme temperaturen, dit kan de levensduur van de batterij verkorten en de koptelefoon aantasten.
- Houd de koptelefoon droog en bewaar hem niet op vochtige plaatsen om schade aan de koptelefoon te voorkomen.
- Laat de koptelefoon niet vallen, want dat kan schade aan het product veroorzaken.
- Niet onderdompelen in water.
- Steek de stekker niet in een stopcontact.

SPECIFICATIE

Bluetooth V5.0

Informatie chipset: JL AC6955F

Lijst met Bluetooth-protocollen A2DP/AVRCP/HFP

Werkingsafstand: 10 m

Batterijspanning: 3,7V

Batterijcapaciteit: 500mAh

Laadspanning batterij: DC5V

Laadtijd: ongeveer 1-2 uur

Werkingstijd: ongeveer 24 uur

Impedantie: 32Ω

Gevoeligheid: 85 dB ± 3 dB of 95 dB ± 3 dB

Diameter luidspreker: 40 mm

BEDIENINGSOVERZICHT

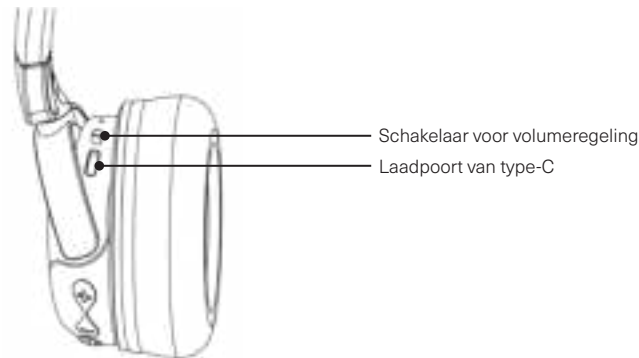
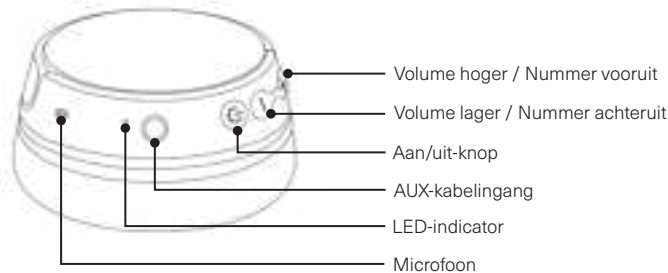

KOPPELEN MET BLUETOOTH-APPARATEN

Zorg ervoor dat de Bluetooth-functie is ingeschakeld in de instellingen van uw Bluetooth-apparaat. U moet de koptelefoon koppelen met een Bluetooth-apparaat voordat het draadloos kan worden gebruikt.

U hoeft uw koptelefoon slechts eenmaal te koppelen met elk Bluetooth-apparaat. Ze maken automatisch opnieuw verbinding met elk apparaat wanneer ze in de nabijheid daarvan worden ingeschakeld. Als twee of meerdere apparaten beschikbaar zijn, is het laatst gekoppelde apparaat degene die opnieuw verbinding maakt.

EERSTE GEBRUIK / KOPPELEN MET NIEUW APPARAAT

1. Ga op uw Bluetooth-apparaat naar "Instellingen" → "Bluetooth" → en schakel Bluetooth in
2. Schakel de koptelefoon in door te drukken op de voedingsknop tot het LED-indicatielampje begint te knipperen. Het LED-indicatielampje zal knipperen om Bluetooth-apparaten bij u in de buurt te detecteren en gaat naar de koppelmodus.
3. "OTL KIDS BT2" wordt weergegeven in de lijst met Bluetooth-apparaten, selecteer "OTL KIDS BT2" om koppelen uit te voeren.
4. Bij succesvol koppelen zal het LED-indicatielampje op de koptelefoon BLAUW branden en knipperen gedurende 5 seconden.

Wanneer u audio wilt afspelen vanaf een ander Bluetooth-apparaat, verbreekt u de verbinding van de koptelefoon met het oorspronkelijke apparaat en volgt u stappen 1-4 om de koptelefoon opnieuw te koppelen met een nieuw Bluetooth-apparaat.

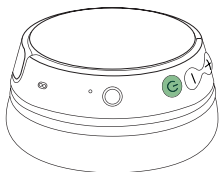

KNOPFUNCTIE

Inschakelen

Druk gedurende 1 seconde en de koptelefoon wordt ingeschakeld en gaat naar de koppelmodus

Uitschakelen

Druk gedurende 3 seconden en het LED-indicatielampje gaat uit en de koptelefoon is uitgeschakeld

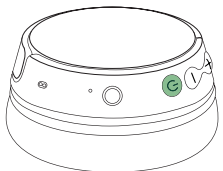

Oproep beantwoorden en ophangen

Druk eenmaal op de knop

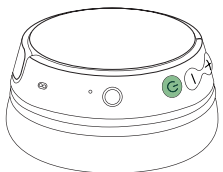

Terugbellen (laatste oproep)

Druk tweemaal op de knop

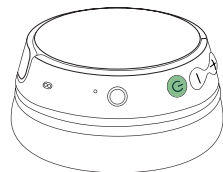

Afspelen / pauzeren

Druk eenmaal op de knop
Let op: Bij een binnenkomende oproep wordt muziek automatisch gestopt. Om door te gaan met afspelen van muziek na de oproep, drukt u gewoon eenmaal op de knop

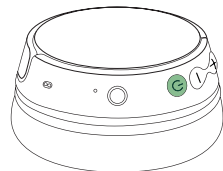

Spraakassistent

Druk 2 seconden op de knop voor het activeren van de spraakassistent (d.w.z. Siri of Google Assistant)

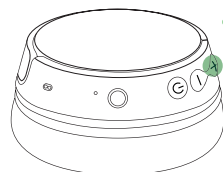

Volume hoger

Druk zoveel keer als u wilt op de knop tot u het gewenste volumeniveau bereikt*
*Langdurige blootstelling aan hard geluid kan schade aan de trommelvliezen of gehoorverlies veroorzaken

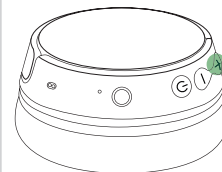

Nummer vooruit

Druk 2 seconden op de knop

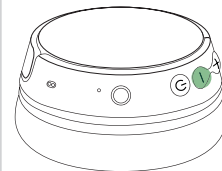

Volume lager

Druk zoveel keer als u wilt op de knop tot het gewenste volumeniveau wordt bereikt

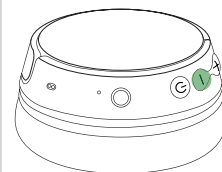

Nummer achteruit

Druk 2 seconden op de knop

AUX-KABEL GEBRUIKEN

- Sluit de koptelefoon aan op een smartphone, audio-apparaat of laptop (zie overzichtsdiagram voor locatie) met de gedeelde AUX-kabel of AUX-kabel van 3,5 mm (meegeleverd).
- Wanneer de koptelefoon wordt gebruikt met de AUX-kabel, zijn alle functies uitgeschakeld, inclusief de schakelaar voor volumeregeling op het oorstuk.

DE KOPTELEFOON OPLADEN

Let op: De koptelefoon werkt niet als de laadkabel nog is aangesloten.

Laad uw koptelefoon voorafgaand aan het eerste gebruik op.

1. Wanneer de batterij bijna leeg is, moet u opladen via de meegeleverde USB Type-C-kabel. De laadtijd is ongeveer 1-2 uur en biedt tot 24 uur ononderbroken werking.
2. Het LED-indicatielampje brandt rood tijdens opladen en wordt uitgeschakeld wanneer het volledig is opgeladen. Wanneer de batterij bijna leeg is, knippert de LED-indicator rood.

PROBLEEMOPLOSSING

- Wanneer er een fout optreedt met de koptelefoon, schakel de koptelefoon dan uit en start hem opnieuw op om problemen op te kunnen lossen.
- Wanneer de koptelefoon weinig vermogen heeft, kan dit van invloed zijn op het Bluetooth-bereik. Laad de koptelefoon op om verstoringen tijdens gebruik te voorkomen.
- Raadpleeg onze website www.otltechnologies.com voor algemene methoden voor probleemoplossing.

PRODUCTGARANTIE

GARANTIE:

Dit product is gegarandeerd vrij van materiaal- en fabricagefouten. Om een beroep te doen op de garantie dient het product te worden geretourneerd aan de winkelier waar het is aangeschaft. Indien het product is aangeschaft in het Verenigd Koninkrijk, geldt een garantietermijn van 12 maanden, gerekend vanaf de datum van aankoop. Voor een product dat is aangeschaft in de EU geldt een garantietermijn van 24 maanden, gerekend vanaf de datum van aankoop.

GARANTIEBEPALINGEN

1. Deze garantie is alleen geldig als, wanneer een beroep op de garantie wordt gedaan, het oorspronkelijke aankoopbewijs of de kassabon kan worden overlegd, en het serienummer op het product niet is beschadigd.
2. De plichten van de fabrikant beperken zich tot de reparatie of, naar keuze van de fabrikant, vervanging van het product of defecte onderdeel.
3. Reparaties onder garantie dienen te worden uitgevoerd door een geautoriseerde verkoper of een geautoriseerd servicecentrum. Reparaties door een niet-geautoriseerde partij worden niet vergoed, en dergelijke reparatiewerkzaamheden of de daaruit voortvloeiende schade aan het product worden niet gedekt door deze garantie.
4. Dit product wordt niet als defect beschouwd als het moet worden aangepast om te voldoen aan nationale of lokale technische of veiligheidsnormen, die van toepassing zijn in andere landen dan het land waarvoor het is ontworpen

en vervaardigd. Deze garantie voorziet niet in de vergoeding van dergelijke aanpassingen of de schade die dit mogelijk tot gevolg heeft.

5. De volgende punten vallen niet onder deze garantie:

- Onderhoud, reparatie of vervanging van onderdelen door normale slijtage;
 - Kosten die betrekking hebben op het transport, de verwijdering of installatie van het product;
 - Incorrect gebruik, waaronder het gebruik van dit product voor doeleinden waarvoor het niet bestemd is, of incorrecte installatie;
 - Schade veroorzaakt door bliksem, water, natuurrampen, oorlog, verstoring van de openbare orde of andere oorzaken waarop de fabrikant geen invloed heeft.
6. Deze garantie is geldig voor een ieder die dit product tijdens de garantieperiode op legale wijze heeft aangeschaft.
7. Deze garantie doet geen afbreuk aan de toepasselijke wettelijke rechten van de consument jegens de verkoper of fabrikant, voortvloeiend uit een overeenkomst of anderszins.

www.otltechnologies.com | info@otltechnologies.com

Made in PRC

Oceania Trading Ltd/OTL Technologies

1B Yukon Road, London SW12 9PZ, UK

Hullenbergweg 278-308, 1101 BV Amsterdam, Zuid-oost, NL

OTL
TECHNOLOGIES



**KIDS WIRELESS
HEADPHONES
USER GUIDE**



CONTENTS

Headphones

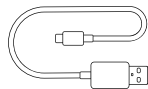

USB Type-C charging cable



Sharing AUX cable

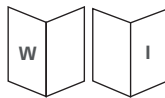

User guide & warranty leaflet

SAFETY INSTRUCTIONS:

- Read all the instructions carefully before using the product and keep them for future reference.
- Wearing headphones limits your ability to hear noises around you, regardless of the volume level. Use with caution and consideration.
- Do not immerse in water.
- Unsuitable for use by children under the age of 3 due to small parts which may cause choking.
- We recommend that children aged 3-7 are supervised by an adult whilst using the product, prolonged use is not advised.
- Do not use these headphones whilst operating machinery, driving, riding a motorbike or bicycle, or in situations where an inability to hear surrounding noise may present a danger to yourself or others.
- The device may become warm while charging.
- Set volume to low before turning on sound.
- Long-term exposure to loud noise may cause damage to eardrums or loss of hearing.

WARNING

- This product is not a toy.
- Do not disassemble, repair, or modify the headphones.
- Do not place headphones in or near fire to avoid danger.
- Do not store the headphones in extreme temperatures, this can shorten the battery life and may affect the headphones.
- Do not use headphones during a thunderstorm to avoid irregular function and increased risk of electric shock.
- Do not use harsh chemicals or strong detergents to clean the headphones.
- Keep the headphones dry.
- Avoid dropping the headphones as it may cause damage to the product.
- Do not insert jack plug into electric sockets.

SPECIFICATION

Bluetooth V5.0

Chipset Information: JL AC6955F

List of Bluetooth Protocols: A2DP/AVRCP/HFP

Operation distance: 10m

Battery Voltage: 3.7V

Battery Capacity: 500mAh

Battery Charging Voltage: DC5V

Charging Time: about 1-2 hours

Working Time: about 24 hours

Impedance: 32 Ω

Sensitivity: 85 dB \pm 3 dB or 95 dB \pm 3 dB

Speaker Diameter: 40mm

CONTROL OVERVIEW

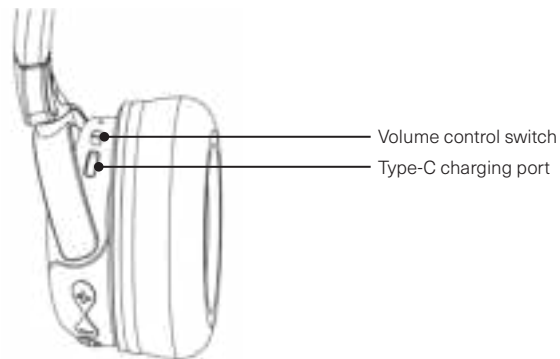
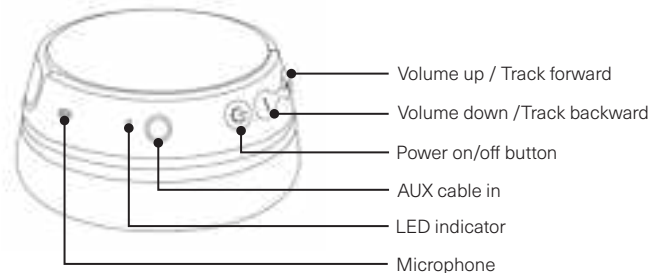

PAIR WITH BLUETOOTH DEVICES

Please ensure that the Bluetooth function has been turned on in the settings of your Bluetooth enabled device. You must pair the headphones with a Bluetooth enabled device before it can be used wirelessly.

You only need to pair your headphones to each Bluetooth enabled device once.

They will automatically reconnect to each device when turned on in their vicinity.

If two or more devices are available, the last device paired will be the one that reconnects.

FIRST TIME USE / PAIR TO NEW DEVICE

1. On your Bluetooth device, go to "settings" → "Bluetooth" → turn on Bluetooth
2. Turn the headphones on by pressing the power / multifunction button until the LED indicator light begins to flash. The LED indicator light will flash to detect Bluetooth enabled devices near you and will enter pairing mode.
3. "OTL KIDS BT2" will appear on the Bluetooth device list, select "OTL KIDS BT2" to establish pairing.
4. When pairing is successful the LED indicator light on the headphones will glow BLUE and flash for 5 seconds.

When you want to play audio from another Bluetooth device, disconnect the headphones from the original device and follow steps 1 - 4 to re-pair the headphones with a new Bluetooth enabled device.

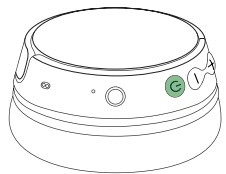

BUTTON FUNCTION



Power on

Press for 1 seconds then the headphones will turn on and enter pairing mode

Power off

Press for 3 seconds, the LED indicator light will go out and the headphones is off

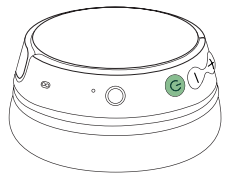

Answer & hang up the call

Press the button once

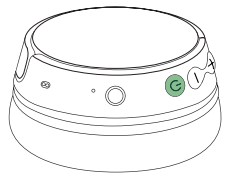

Dial back (last call)

Press the button twice

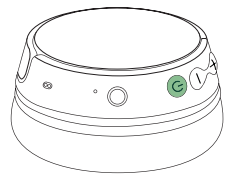

Play / pause

Press the button once

Note: If there's an incoming call, music will automatically stop. To continue playing music after call, simply press the button once

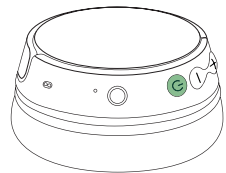

Voice assistant

Press the button for 2 seconds to activate voice assistant (i.e Siri or Google Assistant)

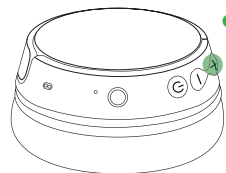

Volume up

Press the button as many times as you want until reach to desire volume level*
*Long-term exposure to loud noise may cause damage to eardrums or loss of hearing

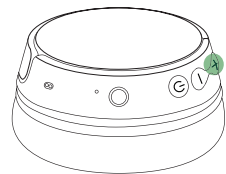

Track forward

Press the button for 2 seconds

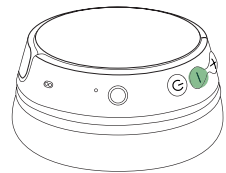

Volume down

Press the button as many times as required until the desired volume level is reached

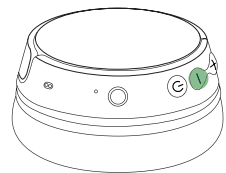

Track backward

Press the button for 2 seconds

USING AUX CABLE

- Connect the headphones to a smartphone, audio device or laptop (see overview diagram for location) with the sharing AUX cable or 3.5mm AUX cable(included).
- When the headphones are used with the AUX cable, all functions are disabled, including the volume control switch on earcup.

CHARGING THE HEADPHONES

Note: Headphones will not work if charging cable is still connected.

Please charge your headphones before first time use.

1. When the battery is low, please charge via the included USB Type-C cable. The charging time is approximately 1-2 hours and provides up to 24 hours of continuous operation.
2. The LED indicator light will be red during charging and will turn off once it is fully charged. When the battery is low, the LED indicator light will flash red.

TROUBLESHOOT

- When an error occurs with the headphones, please turn off the headphones and restart it to troubleshoot.
- When the headphones power is low, the Bluetooth range may be affected. Please charge the headphones to avoid disruptions during use.
- Please see our website www.otltechnologies.com for general trouble shooting instructions.

PRODUCT GUARANTEE AND SAFETY INFORMATION

WARRANTY:

This product is warranted against defective materials and workmanship. If the warranty service is required, you should return the product to the retailer from where it was purchased. If the item was purchased in the United Kingdom, the guarantee period is for 12 months from the date of purchase. If it was purchased in the EU, then the guarantee period is 24 months from the date of purchase.

WARRANTY CONDITIONS

1. This warranty is only valid if, when warranty service is required, the original invoice or sales slip is produced, and the serial number on the product has not been defaced.
2. The manufacturer's obligations are limited to the repair or, at its discretion, replacement of the product or the defective part.
3. Warranty repairs must be carried out by an authorised dealer or authorised service centre. No reimbursement will be made for repairs carried out by non-authorised parties, and any such repair work or damage to the product caused by such repair work will not be covered by the warranty.
4. This product will not be considered to be defective in materials or workmanship by reason that it requires adaptation in order to conform with national or local technical or safety standards in force in any country other than those for which it was originally designed and manufactured. This warranty will not cover, and no reimbursement will be made for, any such adaptation, nor any damage which may result from it.

5. This warranty covers none of the following:

- Maintenance and repair or replacement of parts due to normal wear and tear.
 - Cost relating to transport, removal or installation of the product.
 - Misuse (including the failure to use this product for its normal purpose) or incorrect installation.
 - Damage caused by lightning, water, fire, Acts of God, war, public disturbances, or other causes beyond the control of the manufacturer.
6. This warranty is valid for any person who legally acquired the product during the warranty period.
7. The consumer's statutory rights under any applicable legislation, whether against the retailer or the manufacturer, and whether arising under contract or otherwise, are not affected by this warranty.



INFORMATION ON DISPOSAL FOR USERS OF WASTE ELECTRICAL & ELECTRONIC EQUIPMENT (PRIVATE HOUSEHOLD)

This symbol on the products and/or accompanying documents means that used electrical and electronic products should not be mixed with general household waste. For proper treatment, recovery and recycling, please take these products to designated collection points, where they will be accepted on a free of charge basis. Alternatively, in some countries you may be able to return your products to your local retailer upon the purchase of an equivalent new product. Disposing of this product correctly will help to save valuable resources and prevent any potential negative effects on human health and the environment which could otherwise arise from inappropriate waste handling. Please contact your local authority for further details of your nearest designated collection point. Penalties may be applicable for incorrect disposal of this waste, in accordance with national legislation.

DECLARATION OF CONFORMITY

Oceania Trading Ltd / OTL Technologies Ltd declares that this product complies with the following directives :

RED DIRECTIVE 2014/53/EU

This equipment meets the following conformance standards:

SAFETY

EN62368-1:2014+A11:2017

EN50332-2:2013

BS EN62368-1:2014+A11:2017

BS EN50332-2:2013

HEALTH

EN62479:2010

EN50663:2017

BS EN 62479:2010

BS EN 50663:2017

EMC

ETSI EN 301 489-1 V2.2.3 (2019-11)

ETSI EN 301 489-17 V3.2.4 (2020-09)

RADIO

ENSI EN 300 328 V2.2.2(2019-07)

ROHS DIRECTIVE

(EU) 2015/863 Amending 2011/65/EU

REACH

REGULATION EC 1907/2006

EU TOY SAFETY DIRECTIVE

EN71-1:2014+A1:2018

EN71-2:2011+A1:2014

EN71-2:2020

EN71-3:2019

EN71-3:2019+A1:2021

MSDS REPORT

Certificate no NCT20050719XM1-1

BATTERY POLYMER LI-ON

model no JY503035/3.7V



www.otltechnologies.com | info@otltechnologies.com

Made in PRC

Oceania Trading Ltd/OTL Technologies

1B Yukon Road, London SW12 9PZ, UK

Hullenbergweg 278-308, 1101 BV Amsterdam, Zuid-oost, NL

OTL
TECHNOLOGIES



CASQUE SANS FIL ENFANT GUIDE UTILISATEUR



CONTENU

Casque

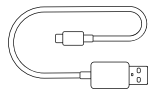

Câble de chargement USB de
type C



Câble AUX de partage

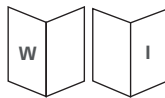

Guide utilisateur et notice de
garantie

CONSIGNES DE SÉCURITÉ :

Veillez lire attentivement toutes les consignes avant d'utiliser le produit et conservez-les pour pouvoir les consulter ultérieurement.

- Le port d'un casque limite votre capacité à entendre les bruits qui vous entourent, quel que soit le niveau du volume. Utilisez ce produit avec prudence et attention.
- N'immergez pas le produit dans l'eau.
- Ne convient pas aux enfants de moins de 3 ans en raison de la présence de petites pièces qui peuvent provoquer un étouffement.
- Nous recommandons que les enfants âgés de 3 à 7 ans soient surveillés par un adulte lorsqu'ils utilisent ce produit, l'utilisation prolongée n'est pas conseillée.
- N'utilisez pas ce casque lorsque vous utilisez des machines, conduisez, faites de la moto ou du vélo, ou dans toute autre situation dans laquelle l'incapacité à entendre les bruits environnants peut représenter un danger pour vous-même ou pour les autres.
- Baissez le niveau du volume avant d'activer le son.
- L'appareil peut devenir chaud pendant la charge.
- Une exposition prolongée à un bruit fort peut endommager les tympans ou provoquer une perte d'audition.

AVERTISSEMENT

- Ce produit n'est pas un jouet.
- N'essayez pas de démonter, réparer ou modifier le casque par vous-même.
- Ne placez jamais ce produit au feu ou à proximité d'une flamme, car il contient une batterie au lithium, ce qui pourrait être dangereux.
- Évitez de stocker ce produit à des températures extrêmes, cela peut réduire l'autonomie de la batterie et endommager le casque.
- Maintenez le casque au sec et ne le stockez jamais dans un environnement humide pour éviter de l'endommager.
- Évitez de faire tomber le casque, car cela pourrait l'endommager.
- N'immergez pas le produit dans l'eau.
- Ne branchez jamais une fiche jack dans les prises électriques.

SPÉCIFICATION

Bluetooth V5.0

Information chipset : JL AC6955F

Liste des protocoles Bluetooth : A2DP/AVRCP/HFP

Distance de fonctionnement 10 m

Tension batterie : 3,7V

Capacité batterie : 500mAh

Tension de charge batterie : DC5V

Temps de charge : 1 à 2h environ

Durée de fonctionnement : 24h environ

Impédance : 32 Ω

Sensibilité : 85 dB \pm 3 dB ou 95 dB \pm 3 dB

Diamètre enceinte : 40 mm

VUE D'ENSEMBLE DES COMMANDES

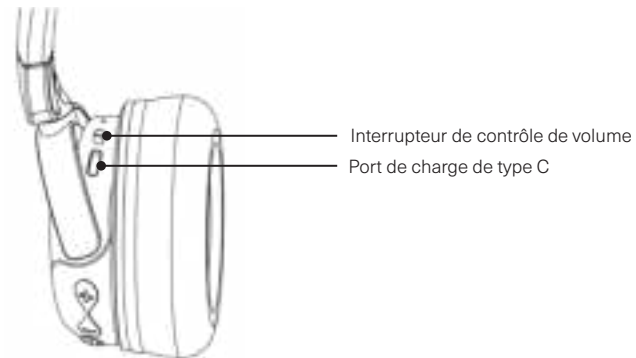
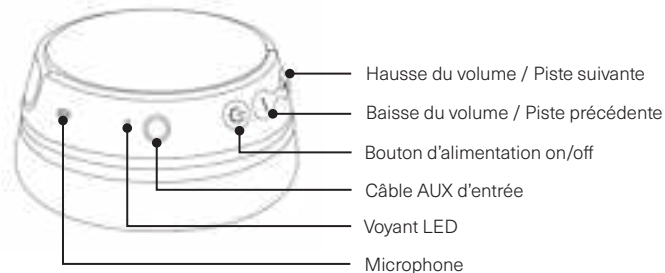

COUPLAGE AVEC DES APPAREILS BLUETOOTH

Veillez vous assurer que la fonction Bluetooth a été activée dans les paramètres de votre appareil compatible Bluetooth. Vous devez coupler le casque avec un appareil compatible Bluetooth pour pouvoir l'utiliser sans fil.

Vous n'aurez à coupler votre casque à chaque appareil compatible Bluetooth qu'une seule fois. Il se reconnectera automatiquement à chaque appareil allumé se trouvant à proximité. Si deux appareils ou plus sont disponibles, le dernier appareil couplé se reconnecte.

PREMIÈRE UTILISATION /COUPLAGE À UN NOUVEL APPAREIL

1. Sur votre appareil Bluetooth, allez aux "paramètres" → "Bluetooth" → activez le Bluetooth
2. Allumez le casque en appuyant sur le bouton d'alimentation jusqu'à ce que le voyant LED commence à clignoter. Le voyant LED clignote pour détecter les appareils compatibles Bluetooth à proximité et entre en mode couplage.
3. "OTL KIDS BT2" va apparaître sur la liste des appareils Bluetooth, sélectionner "OTL KIDS BT2" pour établir le couplage.
4. Lorsque le couplage a réussi, le voyant LED sur le casque devient bleu et clignote pendant 5 secondes.

Pour écouter de la musique depuis un autre appareil Bluetooth, déconnecter le casque à partir de l'appareil d'origine et suivre les étapes 1-4 pour recoupler le casque au nouvel appareil compatible Bluetooth.

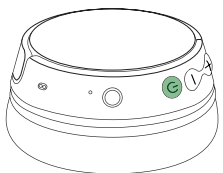

FONCTION DES BOUTONS

Pour allumer

Appuyer pendant 1 seconde, le casque s'allume et entre en mode couplage

Pour éteindre

Appuyer pendant 3 secondes, le voyant LED s'éteint ainsi que le casque

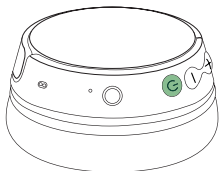

Prendre un appel et raccrocher

Appuyer le bouton une seule fois

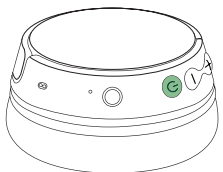

Rappeler (dernier appel)

Appuyer le bouton deux fois

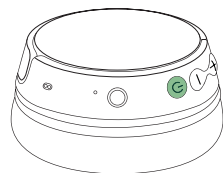

Lecture / pause

Appuyer le bouton une seule fois
Remarque : En cas d'appel entrant, la musique s'arrête automatiquement. Pour reprendre la lecture de la musique après un appel, appuyer une seule fois

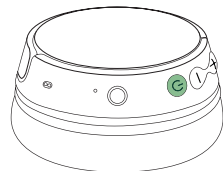

Assistant vocal

Tenir le bouton appuyé pendant 2 secondes pour activer l'assistant vocal (Siri ou Google Assistant)

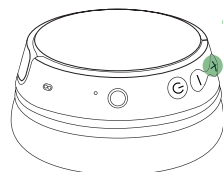

Pour monter le volume

Appuyer sur le bouton autant de fois que nécessaire pour atteindre le niveau sonore désiré*
*Une exposition prolongée à un bruit fort peut endommager les tympans ou provoquer une perte d'audition.

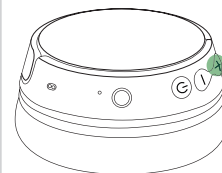

Piste suivante

Appuyer le bouton pendant 2 secondes

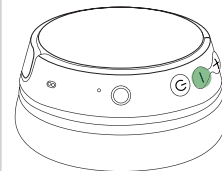

Baisser le volume

Appuyer sur le bouton autant de fois que nécessaire pour atteindre le niveau sonore désiré

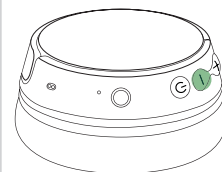

Piste précédente

Appuyer le bouton pendant 2 secondes

CÂBLE AUX DE PARTAGE

- Connecter le casque à un smartphone, un appareil audio ou un ordinateur portable (voir le schéma d'ensemble pour l'emplacement) avec le câble de partage AUX ou le câble AUX 3,5mm (fourni).
- Lorsque le casque est utilisé avec le câble AUX, toutes les fonctions sont désactivées, y compris l'interrupteur de commande du volume sur l'oreillette.

CHARGER LE CASQUE

Remarque : Le casque ne fonctionnera pas si le câble de chargement est encore branché.

Veuillez charger votre casque avant la première utilisation.

1. Lorsque la batterie est faible, veuillez utiliser le câble USB de type C pour la charger. La durée de chargement est d'environ 1 à 2 heures et offre jusqu'à 24h d'utilisation continue.
2. Le voyant LED est rouge pendant le chargement, et s'éteint une fois le casque entièrement chargé. Quand la batterie est faible, le voyant LED est rouge et clignote.

GUIDE DE DÉPANNAGE

- En cas de dysfonctionnement, éteignez le casque et redémarrez-le pour résoudre le problème.
- Lorsque le niveau de charge du casque est faible, la portée Bluetooth peut être affectée. Recharger le casque pour éviter toute perturbation pendant l'utilisation.
- Consultez notre site Web www.otltechnologies.com pour connaître les méthodes générales de dépannage.

GARANTIE DU PRODUIT

GARANTIE:

Ce produit est garanti contre les pièces défectueuses et les vices de fabrication. Si un service de garantie est nécessaire, l'élément doit être retourné au détaillant où il a été acheté, avec preuve d'achat à l'appui. Période de garantie : les articles achetés sur le territoire du royaume-uni sont garantis pour une période de 12 mois à compter de la date d'achat, tandis que les articles achetés au sein de l'ue sont garantis pour une période de 24 mois à compter de la date d'achat.

CONDITIONS DE LA GARANTIE

1. Cette garantie est uniquement valable si, lorsque le service de garantie est requis, la facture d'origine ou le reçu de vente est produit et le numéro de série sur le produit n'a pas été abîmé.
2. Les obligations du fabricant sont limitées à la réparation ou, à la discrétion du fabricant, au remplacement du produit ou de la partie défectueuse.
3. Les réparations de garantie doivent être réalisées par un distributeur autorisé ou un centre de dépannage autorisé. Aucun remboursement ne sera fait pour les réparations réalisées par des parties non autorisées et de tels travaux de réparation et les dommages causés au produit par de tels travaux de réparation, ne seront pas couverts par la garantie.
4. Ce produit ne sera pas considéré comme étant défectueux au niveau des matériaux ou de la fabrication du fait qu'il nécessite une adaptation afin de se conformer aux normes techniques ou de sécurité nationales ou locales en vigueur dans tout pays autre que celui pour lequel le produit a été conçu et fabriqué à l'origine. Cette garantie ne couvre pas une telle adaptation et aucun

remboursement ne sera effectué si une telle adaptation est réalisée ou des dommages qui pourraient en résulter.

5. Cette garantie ne couvre pas les éléments suivants:

- entretien et réparation ou remplacement des pièces dus à l'usure normale;
 - les coûts en rapport au transport, à l'enlèvement ou à l'installation du produit;
 - l'utilisation abusive, incluant l'utilisation de ce produit à des fins non habituelles ou l'installation incorrecte;
 - les dommages causés par la foudre, l'eau, un incendie, une catastrophe naturelle, la guerre, des troubles de l'ordre public ou autre cause échappant au contrôle du fabricant.
6. Cette garantie est valable pour toute personne ayant acheté légalement le produit pendant la période de garantie.
7. Le droit prévu par la loi des consommateurs en vertu de toute législation applicable qu'il aille à l'encontre du détaillant ou du fabricant et qu'il provienne d'un contrat ou autre, ne sera pas affecté par cette garantie.

www.otltechnologies.com | info@otltechnologies.com
Fabriqué en prc
Oceania trading ltd/OTL technologies
1B Yukon Road, London SW12 9PZ, uk
Hullenbergweg 278-308, 1101 BV Amsterdam, Zuid-oost, NL

OTL
TECHNOLOGIES



KIDS DRAHTLOSE KOPFHÖRER BENUTZERHANDBUCH



INHALT

Kopfhörer

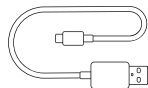

USB-Ladekabel Typ C

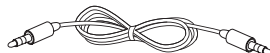

Gemeinsames AUX-Kabel



Benutzerhandbuch und
Garantieschein

SICHERHEITSHINWEISE:

- Lesen Sie alle Anweisungen sorgfältig durch, bevor Sie das Produkt verwenden, und bewahren Sie sie zum späteren Nachschlagen auf.
- Das Tragen von Kopfhörern beeinträchtigt Ihre Hörfähigkeit in der Umgebung, unabhängig von der Lautstärke. Verwenden Sie das Gerät mit Vorsicht und Bedacht.
- Nicht in Wasser eintauchen.
- Nicht für Kinder unter 3 Jahren geeignet, da Kleinteile verschluckt werden können.
- Wir empfehlen, dass Kinder im Alter von 3 bis 7 Jahren bei der Produktnutzung von einem Erwachsenen beaufsichtigt werden; eine längere Nutzung wird nicht empfohlen.
- Verwenden Sie diese Kopfhörer nicht beim Betrieb von Maschinen, beim Auto-, Motorrad- oder Fahrradfahren oder in Situationen, in denen das Überhören von Umgebungsgeräuschen eine Eigen- oder Fremdgefährdung darstellen kann.
- Stellen Sie die Lautstärke auf niedrig, bevor Sie den Ton einschalten.
- Beim Aufladen kann das Gerät warm laufen.
- Langfristig hohe Lärmbelastung kann zu Gehörschäden oder zum Verlust des Hörvermögens führen.

WARNUNG

- Dieses Produkt ist kein Spielzeug.
- Zerlegen, reparieren oder bearbeiten Sie die Kopfhörer nicht.
- Das Gerät wird mit einer Lithiumbatterie betrieben, legen Sie es daher nicht in eine Feuerstelle oder in die Nähe davon, um eine Gefährdung zu vermeiden.
- Vermeiden Sie die Lagerung bei extremen Temperaturen, da dies die Batterielebensdauer verkürzen und die Kopfhörer beeinträchtigen kann.
- Bewahren Sie den Kopfhörer trocken auf und lagern Sie ihn nicht in Feuchträumen, um Schäden am Kopfhörer zu vermeiden.
- Lassen Sie den Kopfhörer nicht fallen, da dies zu einer Beschädigung des Produkts führen kann.
- Nicht in Wasser eintauchen.
- Stecken Sie den Klinkenstecker nicht in eine Steckdose.

SPEZIFIKATIONEN

Bluetooth V5.0

Chipset-Informationen: JL AC6955F

Liste der Bluetooth-Protokolle: A2DP/AVRCP/HFP

Betriebsbereich: 10 m

Batteriespannung: 3,7 V

Batteriekapazität: 500 mAh

Batterieladespannung: DC 5 V

Ladezeit: ca. 1–2 Stunden

Betriebszeit: ca. 24 Stunden

Impedanz 32 Ω

Ansprechempfindlichkeit: 85 dB ±3 dB oder 95 dB ±3 dB

Lautsprecherdurchmesser: 40 mm

STEUERUNG – ÜBERSICHT

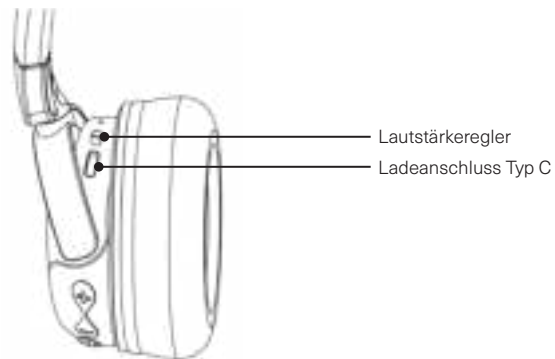
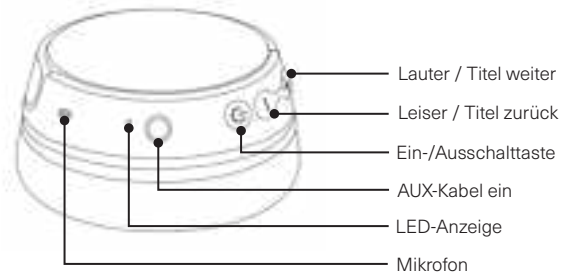

KOPPLUNG MIT BLUETOOTH-GERÄTEN

Bitte stellen Sie sicher, dass die Bluetooth-Funktion in den Einstellungen Ihres Bluetooth-fähigen Geräts aktiviert ist. Sie müssen den Kopfhörer mit einem Bluetooth-fähigen Gerät koppeln, bevor Sie ihn drahtlos verwenden können.

Sie müssen Ihren Kopfhörer nur einmal mit jedem Bluetooth-fähigen Gerät koppeln. Er verbindet sich automatisch wieder mit jedem Gerät, wenn er in dessen Nähe eingeschaltet wird. Wenn zwei oder mehr Geräte verfügbar sind, wird das zuletzt gekoppelte Gerät die Verbindung wiederherstellen.

ERSTMALIGE VERWENDUNG/KOPPLUNG MIT EINEM NEUEN GERÄT

1. Gehen Sie auf Ihrem Bluetooth-Gerät zu „Einstellungen“ → „Bluetooth“ → und aktivieren Sie Bluetooth.
2. Schalten Sie den Kopfhörer ein, indem Sie die Einschalttaste drücken, bis die LED-Anzeige zu blinken beginnt. Die LED-Anzeige blinkt, um Bluetooth-fähige Geräte in Ihrer Nähe zu erkennen und den Kopplungsmodus zu aktivieren.
3. „OTL KIDS BT2“ erscheint in der Liste der Bluetooth-Geräte. Wählen Sie „OTL KIDS BT2“, um die Kopplung herzustellen.
4. Wenn die Kopplung erfolgreich ist, leuchtet die LED-Anzeige am Kopfhörer BLAU und blinkt 5 Sekunden lang.

Wenn Sie Audiodaten von einem anderen Bluetooth-Gerät wiedergeben möchten, trennen Sie den Kopfhörer vom ursprünglichen Gerät und führen Sie die Schritte 1–4 aus, um den Kopfhörer erneut mit einem neuen Bluetooth-Gerät zu koppeln.

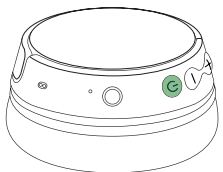

TASTENFUNKTION



Einschalten

Drücken Sie 1 Sekunde lang. Der Kopfhörer wird eingeschaltet und wechselt in den Kopplungsmodus

Ausschalten

Drücken Sie 3 Sekunden lang. Die LED-Anzeige erlischt und der Kopfhörer wird ausgeschaltet

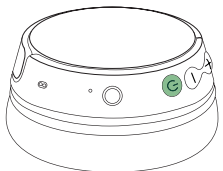

Anruf annehmen und auflegen

Drücken Sie die Taste einmal

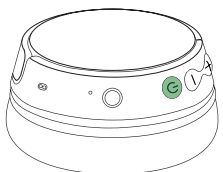

Zurückwählen (letzter Anruf)

Drücken Sie die Taste zweimal

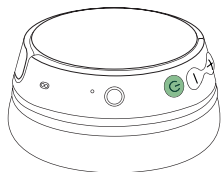

Wiedergabe/Pause

Drücken Sie die Taste einmal
Hinweis: Wenn ein Anruf eingeht, wird die Musikwiedergabe automatisch unterbrochen. Um die Musikwiedergabe nach dem Anruf fortzusetzen, drücken Sie einfach einmal die Taste

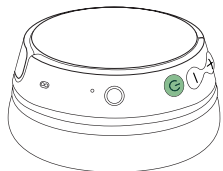

Sprachassistent

Drücken Sie die Taste für 2 Sekunden, um den Sprachassistenten (d. h. Siri oder Google Assistant) zu aktivieren

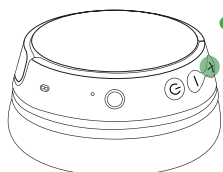

Lauter

Drücken Sie die Taste so oft Sie wollen, bis Sie die gewünschte Lautstärke erreicht haben*.
*Langfristig hohe Lärmbelastung kann zu Gehörschäden oder zum Verlust des Hörvermögens führen

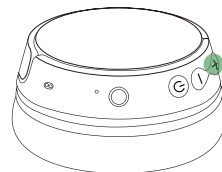

Titel weiter

Drücken Sie die Taste für 2 Sekunden

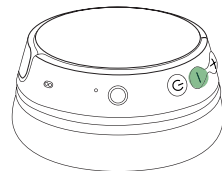

Leiser

Drücken Sie die Taste so oft wie nötig, bis die gewünschte Lautstärke erreicht ist

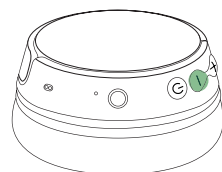

Titel zurück

Drücken Sie die Taste für 2 Sekunden

VERWENDEN DES AUX-KABELS

- Schließen Sie den Kopfhörer mit dem mitgelieferten AUX-Kabel oder 3,5-mm-AUX-Kabel an ein Smartphone, Audiogerät oder einen Laptop an (siehe Übersichtsdiagramm).
- Wenn der Kopfhörer mit dem AUX-Kabel verwendet wird, sind alle Funktionen deaktiviert, einschließlich des Lautstärkereglers an der Hörmuschel.

AUFLADEN DES KOPFHÖRERS

Hinweis: Die Kopfhörer funktionieren nicht, wenn das Ladekabel noch angeschlossen ist.

Kopfhörer vor der ersten Verwendung bitte aufladen.

1. Wenn die Batterie schwach ist, diese über das mitgelieferte USB Typ-C Kabel bitte aufladen. Die Ladezeit beträgt etwa 1-2 Stunden und bietet bis zu 24 Stunden Dauerbetrieb.
2. Die LED-Anzeige leuchtet beim Aufladen rot und erlischt nach vollständigem Aufladen. Wenn die Batterie schwach ist, blinkt die LED-Anzeige rot.

FEHLERBEHEBUNG

- Wenn bei den Kopfhörern ein Fehler auftritt, schalten Sie sie bitte aus und wieder an, um den Fehler zu beheben.
- Wenn der Akku der Kopfhörer schwach ist, kann dies die Bluetooth-Reichweite beeinflussen. Bitte laden Sie die Kopfhörer auf, um eine Unterbrechung während der Benutzung zu vermeiden.
- Allgemeine Hinweise zur Fehlerbehebung finden Sie auf unserer Website www.otltechnologies.com.

PRODUKTGARANTIE

GARANTIE:

Dieses Produkt bietet eine Garantie gegen Material- und Verarbeitungsfehler. Wenn die Garantieleistung beansprucht werden muss, ist der Artikel an den Händler, bei dem es erworben wurde, mit dem Kaufbeleg zurückzugeben. Garantiedauer: Artikel, die innerhalb des VK erworben wurden, haben einen Garantiezeitraum von 12 Monaten ab dem Kaufdatum, wohingegen Artikel, die innerhalb der EU erworben wurden, einen Garantiezeitraum von 24 Monaten ab dem Kaufdatum haben.

GARANTIEBEDINGUNGEN:

1. Diese Garantie gilt nur, wenn bei Inanspruchnahme einer Garantieleistung die Originalrechnung oder der Original-Kaufbeleg vorgelegt wird und die Seriennummer auf dem Produkt nicht entfernt wurde.
2. Die Verpflichtungen des Herstellers beschränken sich auf die Reparatur oder - nach eigenem Ermessen - den Ersatz des Produkts oder defekten Teils.
3. Reparaturen während der Garantiezeit müssen von einem autorisierten Händler oder einem autorisierten Servicezentrum durchgeführt werden. Für von nicht autorisierten Dritten ausgeführte Reparaturen ist keine Erstattung möglich und jegliche derartige Reparaturen oder durch derartige Reparaturen verursachte Beschädigungen des Produkts werden von der Garantie nicht abgedeckt.
4. Dieses Produkt gilt nicht als defekt in Material und Verarbeitung, wenn es aufgrund von nationalen oder lokalen technischen Vorschriften und Sicherheitsbestimmungen, welche in einem anderen Land als demjenigen gelten, für das das Produkt ursprünglich entworfen und gefertigt wurde,

verändert werden muss. Diese Garantie deckt derartige Veränderungen und eventuell daraus entstehende Schäden nicht ab und es ist keine Erstattung möglich.

5. Diese Garantie deckt die folgenden Punkte nicht ab:

- Wartung und Reparatur oder Ersatz von Teilen aufgrund von normalem Verschleiß
 - Kosten in Zusammenhang mit dem Transport, der Entfernung oder der Installation des Produkts
 - Missbrauch, einschließlich der Verwendung des Produkts außerhalb seines üblichen Zwecks oder fehlerhafter Installation
 - Schäden durch Blitzschlag, Wasser, Feuer, höhere Gewalt, Krieg, öffentliche Unruhen oder andere Gründe außerhalb der Kontrolle des Herstellers
6. Diese Garantie gilt für jede Person, die das Produkt während der Garantiedauer rechtmäßig erworben hat.
7. Die gesetzlichen Rechte des Käufers unter jeder geltenden Rechtsprechung, ob gegen den Einzelhändler oder Hersteller, sich aus dem Vertrag oder auf andere Art und Weise ergebend, werden von dieser Garantie nicht beeinflusst.

www.otltechnologies.com | info@otltechnologies.com

Made in PRC

Oceania Trading Ltd/OTL Technologies

1B Yukon Road, London SW12 9PZ, UK

Hullenbergweg 278-308, 1101 BV Amsterdam, Zuid-oost, NL

OTL
TECHNOLOGIES



LOS AURICULARES INALÁMBRICOS PARA NIÑOS

GUÍA DEL USUARIO



CONTENIDO

Auriculares

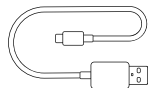

Cable de carga USB tipo C



Cable AUX compartido



Guía del usuario y folleto de
garantía

INSTRUCCIONES DE SEGURIDAD:

Lea atentamente todas las instrucciones antes de utilizar el producto y guárdelas para futuras consultas.

- El uso de auriculares limita su capacidad para escuchar los ruidos a su alrededor, independientemente del nivel de volumen. Utilice con precaución y consideración.
- No sumerja en agua.
- No apto para niños menores de 3 años debido a que tiene piezas pequeñas que pueden causar asfixia.
- Recomendamos que los niños de 3 a 7 años sean supervisados por un adulto mientras usan el producto. No se recomienda el uso prolongado.
- No utilice estos auriculares mientras opera maquinaria, conduce, anda en motocicleta o bicicleta, o en situaciones en las que la incapacidad de escuchar el ruido del entorno puede representar un peligro para usted o para los demás.
- Ajuste el volumen a bajo antes de encender el sonido.
- El dispositivo puede calentarse durante la carga.
- La exposición prolongada a ruidos fuertes puede causar daños en los tímpanos o pérdida de la audición.

ADVERTENCIA

- Este producto no es un juguete.
- No desmonte, repare ni modifique los auriculares.
- No coloque el producto dentro o cerca del fuego para evitar peligros, ya que utiliza una batería de litio.
- Evite el almacenamiento a temperaturas extremas. Esto puede acortar la duración de la batería y puede afectar los auriculares.
- Mantenga los auriculares secos y no los guarde en áreas húmedas para evitar dañarlos.
- Evite dejar caer los auriculares, ya que puede dañar el producto.
- No sumerja en agua.
- No inserte la clavija en tomacorrientes eléctricos.

ESPECIFICACIÓN

Bluetooth V5.0

Información de los microcircuitos: JL AC6955F

Lista de protocolos de Bluetooth: A2DP/AVRCP/HFP

Distancia de funcionamiento: 10 m

Voltaje de la batería 3,7 V

Capacidad de la batería: 500 mAh

Voltaje de carga de la batería: DC5V

Tiempo de carga: alrededor de 1-2 horas

Tiempo de funcionamiento: alrededor de 24 horas

Impedancia: 32 Ω

Sensibilidad: 85 dB \pm 3 dB o 95 dB \pm 3 dB

Diámetro del altavoz: 40 mm

RESUMEN DEL CONTROL

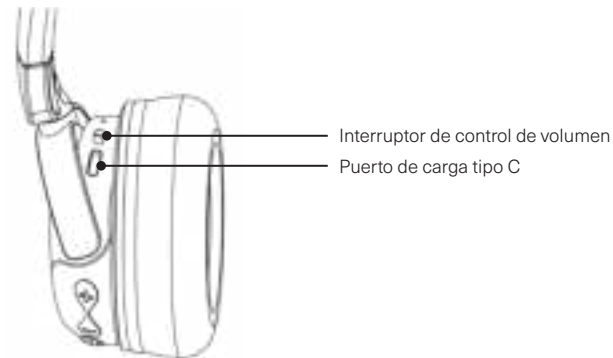
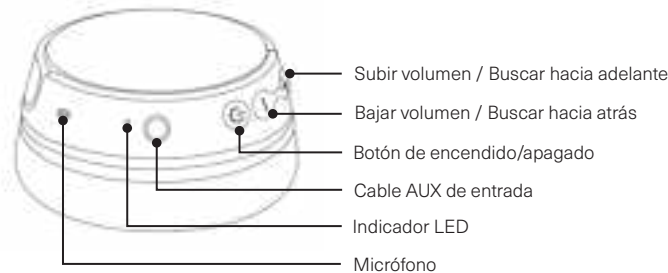

SINCRONIZACIÓN CON DISPOSITIVOS BLUETOOTH

Asegúrese de que la función Bluetooth está activada en los ajustes de su dispositivo. Debe sincronizar los auriculares con un dispositivo con Bluetooth activado antes de poder utilizarlo de forma inalámbrica.

Solo necesita sincronizar sus auriculares con cada dispositivo una vez. Se reconectarán automáticamente a cada dispositivo cuando se enciendan cerca. Si hay dos o más dispositivos disponibles, se reconectará al último dispositivo sincronizado.

PRIMER USO / SINCRONIZACIÓN A UN NUEVO DISPOSITIVO

1. En su dispositivo Bluetooth, vaya a «Ajustes», → «Bluetooth» →; encienda el Bluetooth
2. Encienda los auriculares pulsando el botón de encendido hasta que la luz indicadora LED empiece a parpadear. La luz indicadora LED parpadeará para detectar los dispositivos con Bluetooth activado cercanos y entrará en modo Sincronización.
3. Aparecerá «OTL KIDS BT2» en la lista de dispositivos Bluetooth; elija «OTL KIDS BT2» para establecer la sincronización.
4. Cuando la sincronización haya finalizado con éxito, la luz indicadora LED en los auriculares será AZUL y parpadeará durante 5 segundos.

Cuando quiera escuchar audio desde otro dispositivo Bluetooth, desconecte los auriculares del dispositivo original y siga los pasos 1-4 para volver a sincronizar los auriculares con el nuevo dispositivo con Bluetooth activado.

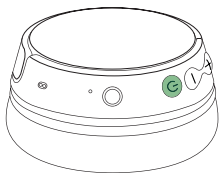

FUNCIÓN DE LOS BOTONES



Encendido

Pulsar durante 1 segundo; luego, los auriculares se encenderán y entrarán en modo Sincronización

Apagado

Pulsar durante 3 segundos; las luz indicadora LED se apagará y los auriculares se habrán apagado

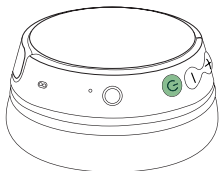

Responder a la llamada y terminarla

Pulsar el botón una vez

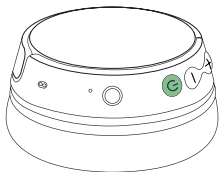

Volver a marcar (la última llamada)

Pulsar el botón dos veces

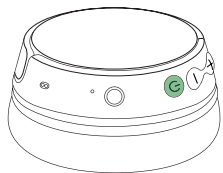

Reproducir / Pausar

Pulsar el botón una vez

Nota: si hay una llamada entrante, la música se detendrá automáticamente. Para continuar reproduciendo música después de una llamada, simplemente, pulse el botón una vez

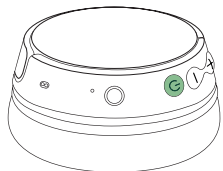

Asistente de voz

Pulsar el botón durante 2 segundos para activar el asistente de voz (es decir, Siri o el Asistente de Google)

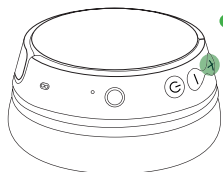

Subir el volumen

Pulsar el botón tantas veces como sea necesario para alcanzar el nivel de volumen deseado*

*La exposición prolongada a ruidos fuertes puede causar daños en los tímpanos o pérdida de la audición

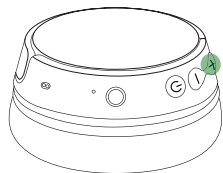

Buscar hacia adelante

Pulsar el botón durante 2 segundos

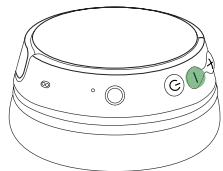

Bajar el volumen

Pulsar el botón tantas veces como sea necesario hasta alcanzar el nivel de volumen deseado

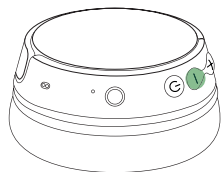

Buscar hacia atrás

Pulsar el botón durante 2 segundos

USO DEL CABLE AUX

- Conectar los auriculares a un Smartphone, dispositivo de audio o portátil (ver el diagrama resumen para la ubicación) con el cable AUX compartido o con el cable AUX de 3,5 mm (incluido).
- Cuando los auriculares se utilizan con el cable AUX, todas las funciones se desactivarán, incluyendo el interruptor de control de volumen en el audífono.

CARGA DE LOS AURICULARES

Nota: los auriculares no funcionarán si los cables de carga siguen conectados.

Cargue los auriculares antes de usarlos por primera vez.

1. Cuando la batería esté baja, cárguela a través del cable USB tipo C incluido. El tiempo de carga es, aproximadamente, de 1-2 horas y proporciona hasta 24 horas de funcionamiento continuo.
2. La luz indicadora LED permanecerá ROJA durante la carga y se apagará una vez que esté completamente cargado. Cuando la batería esté baja, la luz indicadora LED parpadeará en rojo.

RESOLUCIÓN DE PROBLEMAS

- Cuando se produzca algún error con los auriculares, apágalos y vuelve a encenderlos para solucionar el problema.
- Cuando los auriculares no tienen mucha batería, el alcance del Bluetooth puede verse afectado. Carga los auriculares para evitar interferencias durante su uso.
- Visita nuestro sitio web www.otltechnologies.com si quieres conocer métodos de resolución de problemas generales.

GARANTÍA DE PRODUCTOS

GARANTÍA:

Este producto cuenta con una garantía que cubre materiales defectuosos y mano de obra. En caso de requerir el servicio de la garantía, el artículo deberá devolverse a la tienda donde se haya comprado junto con la factura o el ticket de compra.

Periodo de garantía: Los artículos que se hayan comprado en el Reino Unido tienen una garantía de 12 meses desde la fecha de compra, mientras que los artículos adquiridos en la Unión Europea tienen un periodo de garantía de 24 meses desde la fecha de compra.

CONDICIONES DE LA GARANTÍA

1. tique de compra o la factura original y no se ha borrado el número de serie del producto.
2. Las obligaciones del fabricante se limitan a la reparación o, según su criterio, sustitución del producto o la pieza defectuosa.
3. Las reparaciones en garantía debe efectuarlas un distribuidor o un centro de servicio autorizados. No se realizará ningún reembolso por las reparaciones efectuadas por terceros no autorizados y esos trabajos de reparación y los daños causados al producto por dicha reparación no estarán cubiertos por la garantía.
4. Este producto no se considerará defectuoso en cuanto a sus materiales o mano de obra por causa de su necesaria adaptación para ajustarse a las normas técnicas o de seguridad vigentes a escala local o nacional en algún país distinto de aquel en que originalmente se diseñó y se fabricó el producto. Esta garantía no cubrirá dicha adaptación ni los daños que de ella puedan derivarse y no se efectuará reembolso alguno por dichos conceptos.

5. Esta garantía no cubre ninguno de los siguientes supuestos:

- Mantenimiento y reparación o sustitución de piezas debido al desgaste habitual por el uso;
 - Costes relacionados con el transporte, la retirada o la instalación del producto;
 - Uso indebido, incluido el empleo de este producto con fines distintos a aquel para el que fue diseñado o la instalación incorrecta del producto;
 - Daños causados por rayos, inundaciones, incendios, catástrofes naturales, guerra, disturbios públicos u otras causas que escapen al control del fabricante.
6. Esta garantía es válida para cualquier persona que haya comprado legalmente el producto durante el periodo de garantía.
7. Los derechos legales de los consumidores en virtud de cualquier ley aplicable (ya sea contra el minorista o el fabricante y tanto si surgen por contrato como por otra vía) no se verán afectados por esta garantía.

www.otltechnologies.com | info@otltechnologies.com
Made in PRC
Oceania Trading Ltd/OTL Technologies
1B Yukon Road, London SW12 9PZ, UK
Hullenbergweg 278-308, 1101 BV Amsterdam, Zuid-oost, NL

OTL
TECHNOLOGIES



CUFFIE WIRELESS PER BAMBINI GUIDA

CONTENUTO



Cuffie

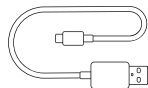

Cavo di ricarica tipo USB

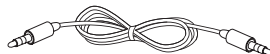

Cavo AUX condivisibile



Guida per l'uso e foglietto di
garanzia

ISTRUZIONI DI SICUREZZA:

Leggere attentamente tutte le istruzioni prima di utilizzare il prodotto e conservarle per riferimento futuro.

- Indossare cuffie limita la capacità di sentire i rumori intorno a sé, indipendentemente dal livello di volume. Utilizzare con cautela e considerazione.
- Non immergere in acqua.
- Non adatto all'uso da parte di bambini di età inferiore a 3 anni in quanto contiene piccole parti che potrebbero causare soffocamento.
- Si consiglia che bambini di età compresa tra 3 e 7 anni vengano sorvegliati da un adulto durante l'utilizzo del prodotto, se ne sconsiglia l'uso prolungato.
- Non utilizzare queste cuffie mentre si azionano macchinari, si guida, si usa una moto o una bicicletta o in situazioni in cui l'impossibilità di sentire i rumori circostanti può rappresentare un pericolo per se stessi o per gli altri.
- Impostare il volume a un livello basso prima di attivare l'audio.
- Il dispositivo potrebbe riscaldarsi durante la ricarica.
- L'esposizione a lungo termine a rumori forti può causare danni ai timpani o perdita dell'udito.

AVVERTENZA

- Questo prodotto non è un giocattolo.
- Non smontare, riparare o modificare le cuffie.
- Non collocare il prodotto dentro o vicino al fuoco per evitare pericoli, in quanto utilizza una batteria al litio.
- Evitare la conservazione a temperature estreme, ciò potrebbe ridurre la durata della batteria e influire sulle cuffie.
- Per evitare danni alle cuffie, mantenerle asciutte e non riporle in luoghi umidi.
- Evitare di lasciar cadere le cuffie in quanto ciò potrebbe causare danni al prodotto.
- Non immergere in acqua.
- Non inserire il connettore a jack in prese elettriche.

SPECIFICHE

Bluetooth V 5.0

Informazioni sul chipset: JL AC6955F

Elenco dei protocolli Bluetooth: A2DP/AVRCP/HFP

Distanza operativa: 10 m

Tensione della batteria: 3,7 V

Capacità della batteria: 500 mAh

Tensione di carica della batteria: DC 5 V

Tempo di ricarica: circa 1-2 ore

Tempo di funzionamento: circa 24 ore

Impedenza: 32 Ω

Sensibilità: 85 dB \pm 3 dB o 95 dB \pm 3 dB

Diametro dell'auricolare: 40 mm

DESCRIZIONE DEI CONTROLLI

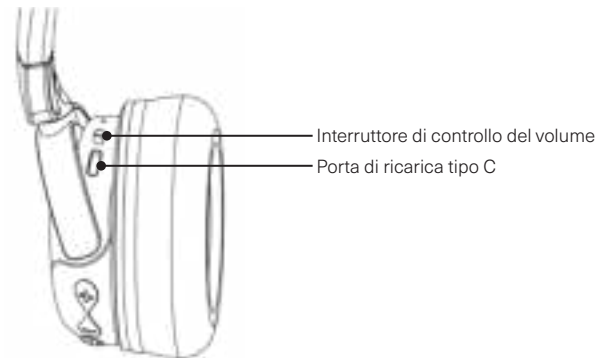
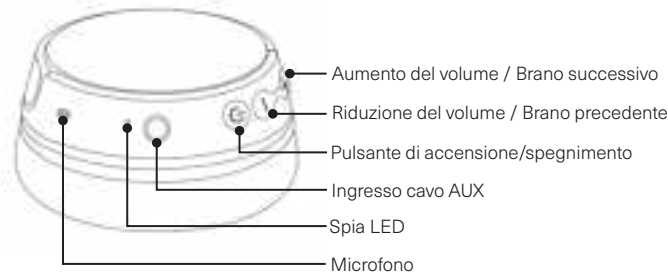

ASSOCIAZIONE CON DISPOSITIVI BLUETOOTH

Assicurarsi che la funzione Bluetooth sia stata attivata nelle impostazioni del dispositivo abilitato Bluetooth. È necessario associare le cuffie con un dispositivo abilitato pBluetooth rima che possa essere utilizzato in modalità wireless.

È necessario associare le cuffie a un dispositivo abilitato Bluetooth alla volta. Si riconnetteranno automaticamente a ciascun dispositivo quando vengono accese nelle loro vicinanze. Se sono disponibili due o più dispositivi, l'ultimo dispositivo associato sarà quello che si riconnette.

PRIMO UTILIZZO / ASSOCIAZIONE A UN NUOVO DISPOSITIVO

1. Sul dispositivo Bluetooth, andare su "Impostazioni" → "Bluetooth" → attiva Bluetooth
2. Accendere le cuffie premendo il pulsante di accensione fino a quando la spia LED inizia a lampeggiare. La spia LED lampeggia per rilevare i dispositivi abilitati Bluetooth vicini e entra in modalità associazione.
3. "OTL Kids BT2" compare nell'elenco dei dispositivi Bluetooth, selezionare "OTL Kids BT2" per stabilire l'associazione.
4. Quando l'associazione ha esito positivo, la spia LED sulle cuffie si accende in BLU e lampeggia per 5 secondi.

Quando si desidera riprodurre audio da un altro dispositivo Bluetooth, scollegare le cuffie dal dispositivo originale e seguire i passaggi da 1 a 4 per associare le cuffie con un nuovo dispositivo abilitato Bluetooth.

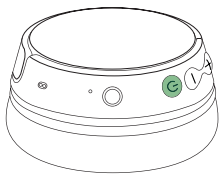

FUNZIONI DEI PULSANTI



Accensione

Premere per 1 secondo, quindi le cuffie si accendono e entrano in modalità associazione

Spegnimento

Premere per 3 secondi, la spia LED si spegne e le cuffie sono spente

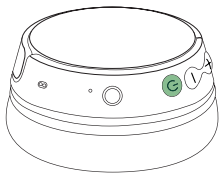

Rispondere a una chiamata e riattaccare



Premere il pulsante una volta

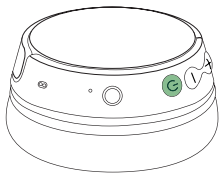

Ricomporre (ultima chiamata)

Premere il pulsante due volte

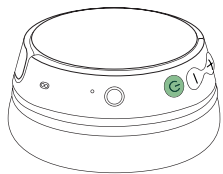

Riproduzione / pausa

Premere il pulsante una volta
Nota: Se c'è una chiamata in arrivo, la musica si ferma automaticamente. Per continuare a riprodurre musica dopo la chiamata, basta premere il pulsante una volta

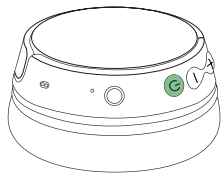

Assistente vocale

Premere il pulsante per 2 secondi per attivare l'assistente vocale (ad esempio Siri o Google Assistant)

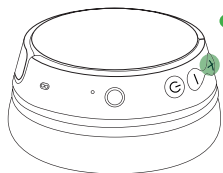

Aumento del volume

Premere il pulsante il numero di volte necessario per raggiungere il livello di volume desiderato*
*L'esposizione a lungo termine a rumori forti può causare danni ai timpani o perdita dell'udito

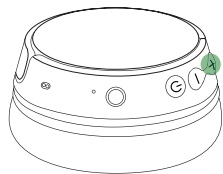

Brano successivo

Premere il pulsante per 2 secondi

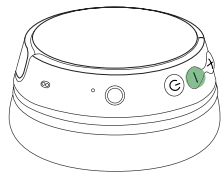

Riduzione del volume

Premere il pulsante il numero di volte necessario per raggiungere il livello di volume desiderato

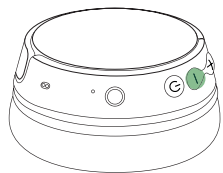

Brano precedente

Premere il pulsante per 2 secondi

USO DEL CAVO AUX

- Collegare le cuffie a uno smartphone, un dispositivo audio o un laptop (consultare lo schema generale per la posizione) con il cavo Aux condivisibile o con il cavo Aux da 3,5 mm (in dotazione).
- Quando le cuffie vengono utilizzate con il cavo AUX, tutte le funzioni sono disattivate, incluso l'interruttore di controllo del volume sugli auricolari.

RICARICA DELLE CUFFIE

Nota: Se il cavo di ricarica è ancora collegato le cuffie non funzionano.

Caricare le cuffie prima del primo utilizzo.

1. Quando la batteria è scarica, caricarla tramite il cavo USB tipo C incluso. Il tempo di ricarica è di circa 1-2 ore e fornisce fino a 24 ore di funzionamento continuo.
2. La spia LED sarà accesa in rosso durante la ricarica e si spegnerà una volta completata la ricarica. Quando la batteria è scarica, la spia LED lampeggia in rosso.

RISOLUZIONE DEI PROBLEMI

- Se le cuffie non funzionano adeguatamente, provare a spegnerle e riaccenderle per risolvere il problema.
- Quando la batteria è scarica, il raggio d'azione del Bluetooth potrebbe non essere ottimale. Ricaricare le cuffie per evitare che ci siano interruzioni durante l'utilizzo.
- Visitare il nostro sito web www.otltechnologies.com per maggiori informazioni sulla risoluzione dei problemi.

GARANZIA DEL PRODOTTO

GARANZIA:

Questo prodotto è garantito contro i guasti derivati da difetti di materiale o di lavorazione. Se è richiesto un servizio di garanzia, l'articolo dovrà essere restituito al rivenditore dal quale è stato acquistato, unitamente alla prova di acquisto. Periodo di garanzia: Gli articoli acquistati nel Regno Unito sono garantiti per un periodo di 12 mesi dalla data di acquisto, mentre gli articoli acquistati all'interno dell'UE sono garantiti per un periodo di 24 mesi dalla data di acquisto.

CONDIZIONI GARANZIA:

1. Questa garanzia è valida esclusivamente se, qualora si renda necessario un intervento in garanzia, viene presentata la fattura o la ricevuta originale e il numero di serie sul prodotto non sia stato reso illeggibile.
2. Gli obblighi del produttore sono limitati alla riparazione ovvero, a sua esclusiva discrezione, alla sostituzione del prodotto o della parte difettosa.
3. Le riparazioni in garanzia devono essere eseguite a cura di un rivenditore autorizzato o di un centro di assistenza autorizzato. Non verranno rimborsati interventi di riparazione eseguiti da parti non autorizzate ed eventuali interventi di riparazione e danni al prodotto derivanti da tali interventi di riparazione non saranno coperti dalla garanzia.
4. Il prodotto non è da considerarsi difettoso per materiale o lavorazione qualora si rendano necessari adattamenti per garantirne la conformità agli standard di sicurezza o tecnici locali ovvero nazionali vigenti in qualsiasi Paese diverso da quello per cui il prodotto è stato originariamente sviluppato e prodotto. La

garanzia non copre né verrà rimborsato qualsiasi adattamento di tale natura né qualsiasi danno eventualmente da ciò risultante.

5. La garanzia non copre alcuno dei casi seguenti:
 - Manutenzione e riparazione ovvero sostituzione di parti in conseguenza della normale usura;
 - Costi relativi al trasposto, alla rimozione ovvero all'installazione del prodotto;
 - Uso improprio, incluso l'utilizzo del prodotto per finalità diverse da quelle normali, ovvero installazione errata;
 - Danni causati da fulmini, acqua, incendi, eventi naturali, conflitti armati, disordini pubblici ovvero qualsiasi altra causa che sia al di là del controllo del produttore.
6. La garanzia è valida per qualsiasi soggetto che acquisti legalmente il prodotto durante il periodo di garanzia.
7. I diritti legali del consumatore in base a qualsiasi legislazione applicabile nei confronti del rivenditore ovvero del produttore, derivanti da contratto o di altro genere, sono fatti salvi dalla presente garanzia.

www.otltechnologies.com | info@otltechnologies.com

Made in PRC

Oceania Trading Ltd/OTL Technologies

1B Yukon Road, London SW12 9PZ, UK

Hullenbergweg 278-308, 1101 BV Amsterdam, Zuid-oost, NL