

Veiligheidsinformatie

Belangrijke veiligheidsinformatie

BEWAAR DEZE INSTRUCTIES

 **WAARSCHUWING:** Wanneer u een elektrisch apparaat gebruikt, moet u altijd de elementaire voorzorgsmaatregelen nemen, met inbegrip van de volgende:

LEES ALLE INSTRUCTIES

 **WAARSCHUWING:** Lees de voorzorgsmaatregelen voor de veiligheid bij het instellen, gebruiken en onderhouden van uw robot en volg deze op om het risico van letsel of beschadigingen te verminderen.

Dit apparaat kan worden gebruikt door kinderen vanaf 8 jaar en door personen met verminderde lichamelijke, zintuiglijke of geestelijke vermogens of weinig ervaring en kennis, mits ze onder toezicht staan of iemand ze heeft uitgelegd hoe het apparaat veilig kan worden gebruikt en ze de gevaren van het gebruik begrijpen. Kinderen mogen niet met het apparaat spelen. Laat kinderen alleen onder toezicht reinigings- en onderhoudswerkzaamheden uitvoeren.

 Dit is het waarschuwingssymbool voor de veiligheid. Het wordt gebruikt om u te waarschuwen voor mogelijke gevaren van lichamelijk letsel. Volg alle berichten over de veiligheid bij dit symbool op om mogelijk letsel of de dood te voorkomen.

 Risico van elektrische schok

 Apparatuur van klasse II

 Nominaal uitgangsvermogen, DC

 Lees de bedieningshandleiding

 Algemeen symbool voor recycling

 Brandgevaar

 Alleen voor gebruik binnenshuis

 Nominaal ingangsvermogen, DC

 Houd het apparaat buiten het bereik van kinderen

BFP Beveiliging tegen terugschakeling

 Afzonderlijke voedingseenheid

 Geeft de uitgangspolariteit aan

 Nominaal ingangsvermogen, AC

WAARSCHUWING: Geeft een gevaarlijke situatie aan die, indien deze situatie niet wordt vermeden, kan leiden tot de dood of ernstig letsel.

LET OP: Geeft een gevaarlijke situatie aan die, indien deze situatie niet wordt vermeden, kan leiden tot licht of middelzwaar letsel.

KENNISGEVING: Geeft een gevaarlijke situatie aan die, indien deze situatie niet wordt vermeden, kan leiden tot schade aan eigendommen.

ALGEMEEN



WAARSCHUWING



- Uw robot is geen speelgoed. Houd kleine kinderen en huisdieren in het oog wanneer uw robot aan het werk is.
- Ga niet op uw robot of het Home Base™-laadstation zitten of staan.
- Gebruik geen laders die niet zijn goedgekeurd. Het gebruik van een niet-goedgekeurde lader kan ertoe leiden dat de accu hitte of rook genereert, in brand vliegt of explodeert.
- Uw robot wordt geleverd met een netsnoer dat in uw land is goedgekeurd en is ontworpen om alleen op een standaardstopcontact te worden aangesloten. Gebruik geen ander netsnoer. Neem voor een vervangend netsnoer contact op met de klantenservice om er zeker van te zijn dat u het juiste netsnoer voor uw land kiest.
- Maak uw robot of het Home Base™-laadstation niet open. Dit product bevat geen onderdelen waaraan de gebruiker onderhoud kan uitvoeren. Laat onderhoud uitvoeren door gekwalificeerd onderhoudspersoneel.
- Risico op een elektrische schok: Gebruik de robot alleen binnenshuis op een droge plaats.
- Bedien uw robot en de Home Base niet met natte handen.
- Bewaar en gebruik uw robot alleen in ruimten op kamertemperatuur.
- Wanneer de te reinigen kamer een balkon heeft, dient er een fysiek obstakel te worden geplaatst om toegang tot het balkon te belemmeren en de veilige werking van het apparaat te garanderen.



LET OP



- Houd er rekening mee dat de robot uit zichzelf beweegt. Wees voorzichtig wanneer u ergens loopt waar de robot aan het werk is om te voorkomen dat u er boven op gaat staan.
- Gebruik de robot niet in ruimtes waarin stopcontacten uit de vloer steken.
- Gebruik dit apparaat niet om scherpe voorwerpen, glas of brandende of smeulende voorwerpen op te ruimen.
- Wanneer het apparaat over een snoer rijdt en dit meetrekt, kunnen voorwerpen van een tafel of schap getrokken worden. Voor u dit apparaat gaat gebruiken, moet u voorwerpen, zoals kleding, losse papieren, koorden van jaloezieën of gordijnen, snoeren en breekbare voorwerpen opruimen.

KENNISGEVING

- Deze robot is uitsluitend bedoeld voor gebruik op droge vloeren. Gebruik dit apparaat niet om een gemorste vloeistof op te zuigen. Zorg ervoor dat uw robot of Home Base™-laadstation niet nat wordt.
- Plaats niets boven op uw robot.
- Als de contacten van de lader niet schoon worden gehouden, kan dit ertoe leiden dat de robot de accu niet meer kan opladen.

HOME BASE™-LAADSTATION



WAARSCHUWING



- Gebruik geen Home Base met een beschadigd snoer of beschadigde stekker. Als het snoer of de stekker beschadigd is, moet het snoer worden vervangen.
- Koppel uw robot altijd los van de Home Base voordat u deze schoonmaakt of onderhoud uitvoert.

- Gebruik alleen de meegeleverde acculader om de ABL-D1-accu van de iRobot op te laden. Andere accutypen kunnen barsten en letsel veroorzaken. Neem voor een juiste vervangende accu altijd contact op met de klantenservice. Acculader model 17070: Input AC 100-240 V, 50-60 Hz, 0,68 A, 33 W. Output DC 4,15 V, 1,0 A.
- Om te voorkomen dat uw robot van de trap valt, moet u ervoor zorgen het Home Base™-laadstation minimaal 1,2 meter is verwijderd van een trap.

KENNISGEVING

- Het product kan niet worden gebruikt met een omvormer van welk type dan ook. Als u een omvormer gebruikt, vervalt onmiddellijk de garantie.
- Als u in een gebied woont waar vaak onweersbuien voorkomen, wordt aangeraden een extra overspanningsbeveiliging te gebruiken. De Home Base van uw robot kan met een overspanningsbeveiliging worden beveiligd tegen schade die kan ontstaan bij zware onweersbuien.

ACCU



WAARSCHUWING



- U mag de accu niet openmaken, samendrukken, verhitten tot 80 °C of in het vuur werpen. Volg de instructies van de fabrikant.
- Zorg ervoor dat er geen kortsluiting in de accu ontstaat door metalen voorwerpen die in contact komen met de contactpunten van de accu of door de accu in water onder te dompelen. Stel accu's niet bloot aan mechanische schokken.
- Controleer periodiek de accu op sporen van beschadiging of lekkage. Stop onmiddellijk met het gebruik van de accu als u een afwijking opmerkt, zoals een vreemde geur, hitte, verkleuring of vervorming. Als de accu beschadigd is of lekt, moet u deze niet opladen en voorkomen dat de gelekte vloeistof in contact komt met huid of ogen. Als dit toch gebeurt, moet u de vloeistof direct

afspoelen met een ruime hoeveelheid water en medische hulp inroepen. Gebruikte accu's dienen in een afgesloten plastic zak gestopt te worden en op veilige wijze afgevoerd te worden, overeenkomstig de lokale milieuwetgeving. Breng de gebruikte accu terug naar uw lokale geautoriseerde iRobot®-servicecentrum dat zorgt voor correcte verwijdering ervan.

- Voor het vervoer van lithium-ion accu's en producten die lithium-ion accu's bevatten, gelden strenge voorschriften. Als u dit product (met accu) moet opsturen voor reparatie, mee op reis neemt of om een andere reden vervoert, MOET u het gedeelte Probleemoplossing van uw handleiding raadplegen of contact opnemen met de klantenservice voor instructies over het vervoer.



LET OP



- Houd toezicht op kinderen die de accu gebruiken. Roep onmiddellijk medische hulp in als iemand een accu of knoopcelbatterij heeft ingeslikt.

KENNISGEVING

- De accu moet uit de robot worden gehaald voordat de afgedankte robot als afval wordt afgevoerd.
- Gebruik voor de beste resultaten alleen de lithium-ion accu van iRobot die bij de robot wordt geleverd.
- Gebruik geen niet-oplaadbare accu's. Gebruik alleen de oplaadbare accu die bij het product is geleverd. Als u de accu wilt vervangen, koopt u een identieke iRobot®-accu of neemt u contact op met de klantenservice van iRobot voor alternatieve opties.
- Accu's moeten worden verwijderd overeenkomstig de lokale milieuwetgeving.
- Als u de robot voor langere tijd opbergt, moet u altijd eerst de accu opladen en uit de robot halen.

Over uw Roomba®-robotstofzuiger

NL

Bovenaanzicht

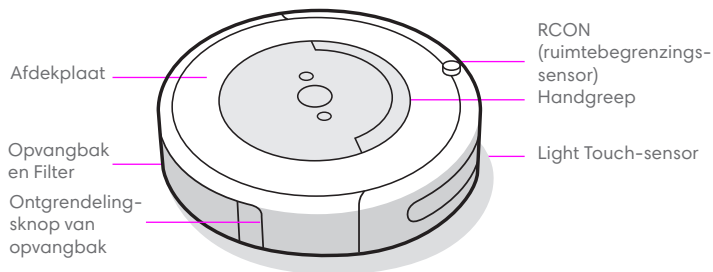

Home Base

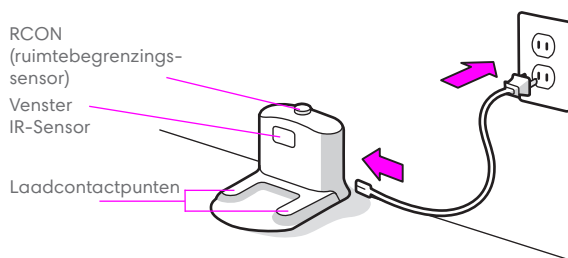

Onderaanzicht

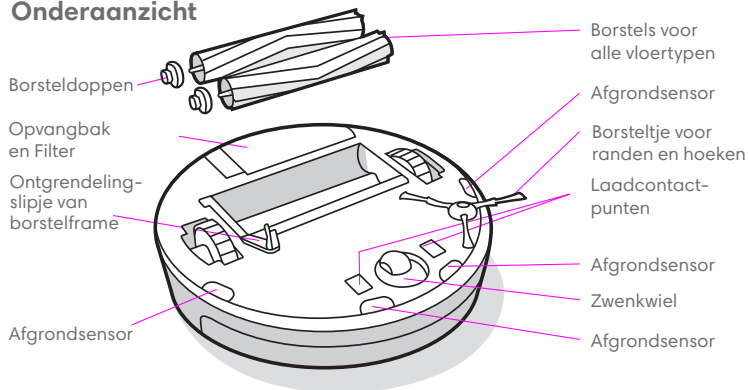

Knoppen en lampjes

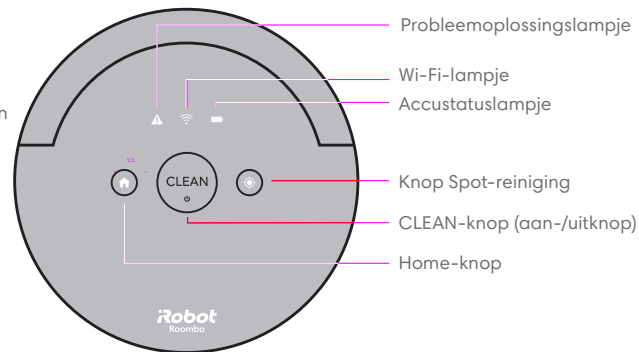

Uw Roomba®-robotstofzuiger gebruiken

Het Home Base™-laadstation plaatsen

⚠ WAARSCHUWING: Om te voorkomen dat uw robot van de trap valt, moet u ervoor zorgen dat het Home Base™-laadstation minimaal 1,2 meter is verwijderd van een trap.

Plaats de Home Base in een open gebied zonder obstakels. Laat als volgt ruimte vrij rondom de Home Base:

- Laat minimaal een halve meter vrij aan beide zijden van de Home Base.
- Laat minimaal 1 meter vrij vóór de Home Base en zorg dat de Home Base minimaal 1 meter is verwijderd van een trap.
- Zorg dat de afstand tussen de Home Base en eventuele Virtual Walls® minimaal 2,5 meter is.
- Laat de stekker van de Home Base altijd in het stopcontact zitten en zorg ervoor dat de Home Base zich in het gebied bevindt waar continu Wi-Fi* beschikbaar is, zodat Roomba®-robotstofzuiger informatie kan ontvangen via de iRobot HOME-app.

Download de iRobot HOME-app en maak verbinding met Wi-Fi*

- Bekijk een overzichtsvideo met instructies voor het gebruiksklaar maken en gebruiken van uw Roomba®-robotstofzuiger
- Stel een automatisch reinigingsschema in en pas reinigingsvoorkeuren aan
- Schakel automatische software-updates in
- Lees tips, trucs en antwoorden op veelgestelde vragen over het koppelen van uw Roomba®-robotstofzuiger met andere slimme apparaten.



Maak kennis met uw robot

- Plaats de robot op de Home Base om de accu te activeren.

📄 Opmerking: Uw robot is bij levering gedeeltelijk opgeladen, maar het is raadzaam om de robot 3 uur op te laden op de Home Base vóór u de eerste volledige schoonmaakcyclus start.

📄 Opmerking: Raap rondslingerende spullen (zoals kleding, speelgoed enz.) op van de vloer voordat u de robot aan het werk zet. Gebruik uw Roomba®-robotstofzuiger regelmatig om uw vloeren in goede staat te houden.

Als de robot na het voltooiën van een schoonmaakcyclus terugkeert om op te laden, hoort u een reeks tonen die aangeven dat de taak is voltooid.

- Als u de robot wilt pauzeren tijdens een schoonmaakcyclus, drukt u op CLEAN.
- Als u de schoonmaakcyclus weer wilt hervatten, drukt u opnieuw op CLEAN.
- Als u de robot wilt terugsturen naar de Home Base tijdens een schoonmaakcyclus, drukt u op CLEAN en vervolgens op de knop  (Home) op de robot. U kunt ook op CLEAN drukken in het hoofdscherm van de iRobot HOME-app. Daarmee wordt de schoonmaakcyclus beëindigd.

📄 Opmerking: Wanneer de robot terugkeert naar de Home Base, knippert de knop  (Home).

- De robot gaat automatisch over op de Dirt Detect™-modus wanneer deze er een hoge concentratie stof of vuil aantreft. De robot gebruikt een spiraalbeweging om het gebied grondiger schoon te maken. De CLEAN-knop knippert wanneer de robot overgaat op de Dirt Detect™-modus. Wanneer de robot klaar is, vervolgt deze zijn schoonmaaktaak.

Accessoires

- U kunt de Spot-reinigingsfunctie gebruiken om de robot specifieke plekken te laten schoonmaken. Zet de robot in het midden van de plek met veel vuil en druk op de knop  (Spot-reiniging). De robot zal de plek dan extra grondig schoonmaken door zich spiraalsgewijs naar buiten en vervolgens weer naar binnen te bewegen binnen een gebied met een diameter van ongeveer 1 meter.
- Laat de robot op het Home Base™-laadstation staan, zodat de robot altijd en op elk gewenst moment klaar is om schoon te maken. Als u de robot ergens anders wilt opbergen dan op het laadstation, schakelt u de accu uit door de robot van het Home Base™-laadstation te halen en de knop  (Home) 9 seconden ingedrukt te houden. Alle lampjes gaan uit en u hoort een toon. Nu kunt u de robot op een koele en droge plaats opbergen. Als u de robot weer wilt activeren en de accu wilt inschakelen, sluit het Home Base™-laadstation aan op het stopcontact en plaatst u de robot op het laadstation.
- Wanneer de robot wordt opgeladen, worden de indicatielampjes uitgeschakeld om energie te sparen. U kunt de status controleren door op de CLEAN-knop te drukken. Het accustatuslampje gaat geel branden als de accu wordt opgeladen en groen als de accu volledig is opgeladen. De accustatus kan ook worden weergegeven in de iRobot HOME-app.

 **Opmerking:** Leeg de opvangbak en reinig het filter na elk gebruik.

Dual Mode Virtual Wall® (kan in combinatie met alle modellen worden gebruikt)

Gebruik de Dual Mode Virtual Wall® om ervoor te zorgen dat de robot binnen de ruimtes blijft die u wilt schoonmaken en wegblijft uit de andere ruimtes. Het apparaat zorgt voor een onzichtbare barrière die alleen de robot kan zien. U kunt het apparaat tussen schoonmaakbeurten gewoon laten staan.

Kies de modus die voldoet aan uw behoeften:

Virtual Wall-modus: Wanneer de schakelaar in de Virtual Wall®-positie staat (,) maakt het apparaat een lineaire barrière om openingen van maximaal 3 meter te blokkeren.

 **Opmerking:** Deze barrière wordt breder naarmate deze verder van het apparaat is verwijderd (bekijk de afbeelding).

Halo-modus: Zet de schakelaar in de Halo-positie () om een cirkelvormige barrière te maken. Hiermee voorkomt u dat de robot zones nadert die u wilt beschermen, zoals de drinkbak van een huisdier, een vaas of het gebied onder een bureau. De Halo-barrière reikt tot ongeveer 60 centimeter vanaf het midden van het apparaat.

 **Opmerking:** Bij normaal gebruik gaan de accu's 8 tot 10 maanden mee. Als u van plan bent uw Virtual Wall langere tijd op te bergen, moet u niet vergeten om de schakelaar in de 'Uit'-stand (de middelste stand) te zetten.

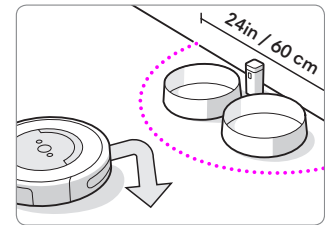
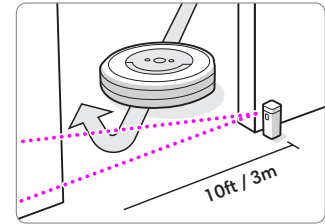
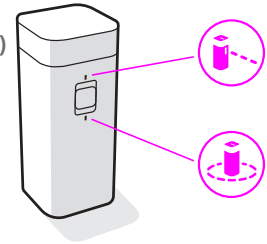

Verzorging en onderhoud

Instructies voor verzorging en onderhoud

Om uw Roomba®-robotstofzuiger optimaal te laten presteren, voert u de procedures uit op de volgende pagina's.

Er zijn aanvullende instructievideo's beschikbaar in de iRobot HOME-app. Als u merkt dat de robot minder vuil opneemt van de vloer, leegt u de opvangbak en reinigt u het filter en de borstels.

Overzicht van verzorging en onderhoud

Onderdeel	Verzorging	Vervangen*	Gegevens
Opvangbak	Legen na elk gebruik		Pagina 3
Filter	Elke week schoonmaken (tweemaal per week als u een huisdier heeft)	Eens per 2 maanden	Pagina 3
Voorste zwenkwiel	Elke 2 weken schoonmaken	Eens per 12 maanden	Pagina 4
Borsteltje voor randen en hoeken en borstels voor alle vloertypen	Elke maand schoonmaken (tweemaal per maand als u een huisdier heeft)	Eens per 12 maanden	Pagina 4-5
Sensoren en contactpunten voor opladen	Een keer per maand schoonmaken		Pagina 5

Opmerking: iRobot produceert verscheidene vervangende onderdelen en accessoires. Als u een vervangend onderdeel nodig heeft, kunt u contact opnemen met de klantenservice van iRobot voor meer informatie. Vraag het de klantenservice of ga naar een geautoriseerde iRobot®-dealer.

*Vervangingsfrequentie kan verschillen. Onderdelen moeten worden vervangen als er slijtage zichtbaar wordt.

De opvangbak legen

- 1 Druk op de ontgrendelingsknop van de opvangbak om de bak uit de robot te halen.

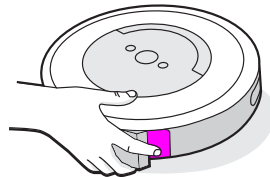

- 2 Open het deksel om de opvangbak leeg te maken.

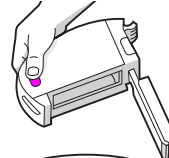

- 3 Plaats de opvangbak terug in de robot.

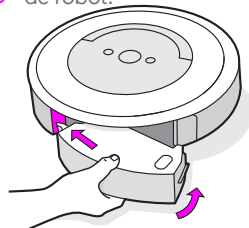

Het filter reinigen

- 1 Ontgrendel de opvangbak. Verwijder het filter door beide uiteinden vast te pakken en het filter uit de robot te trekken.

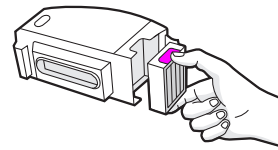

- 2 Schud het vuil van het filter door het filter tegen de binnenkant van uw prullenbak of vuilnisemmer aan te tikken.

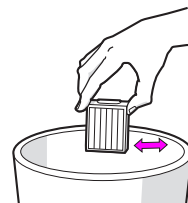

- 3 Plaats het filter terug met de geplooide grepen naar buiten gekeerd. Plaats de opvangbak terug in de robot.

***Belangrijk:** De robot werkt niet als het filter niet correct is geplaatst. Vervang het filter elke twee maanden.

De opvangbak met water reinigen

-  **Belangrijk:** Reinig het filter niet met water. Verwijder het filter voordat u de opvangbak reinigt met water.
- 1 Ontgrendel de opvangbak, verwijder het filter en open het deksel van de opvangbak.
- 2 Spoel de bak om met warm water.

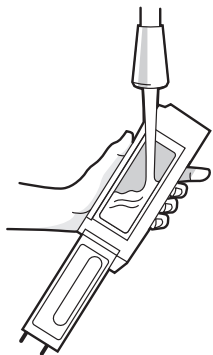

- 3 Zorg ervoor dat de opvangbak volledig droog is. Plaats het filter en de opvangbak weer in de robot.

 **Opmerking:** De opvangbak is niet vaatwasmachinebestendig.

Het voorste zwenkwiel schoonmaken

- 1 Trek krachtig aan het voorwiel om het te verwijderen.
- 2 Verwijder vuil binnen in de uitsparing voor het wiel.
- 3 Plaats alle onderdelen terug wanneer u klaar bent. Zorg ervoor dat het wiel vastklikt.

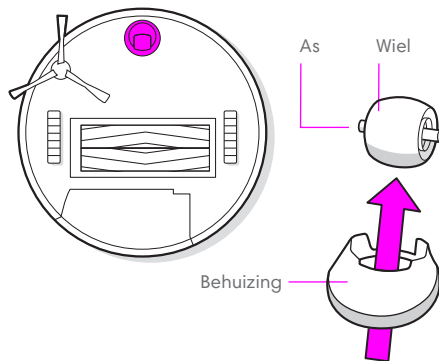

-  **Belangrijk:** Een met haar en vuil aangekoekt voorwiel kan de vloer beschadigen. Als het wiel niet vrij draait nadat u het heeft schoongemaakt, moet u contact opnemen met de klantenservice.

Borsteltje voor randen en hoeken schoonmaken

- 1 Gebruik een munt of kleine schroevendraaier voor het verwijderen van de schroef die het borsteltje voor randen en hoeken op zijn plaats houdt.
- 2 Haal het borsteltje voor randen en hoeken uit de robot, maak de borstel en de borstelbasis schoon en plaats de borstel weer terug.

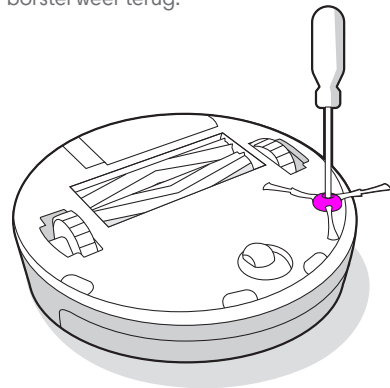

De borstels voor alle vloertypen schoonmaken

1 Knijp in het ontgrendelingslipje van het borstelframe, til het lipje op en verwijder alle eventuele blokkades.

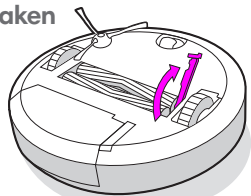

2 Haal de borstels uit de robot. Haal de borsteldoppen van de uiteinden van de borstels. Verwijder haren, stof of ander vuil dat zich onder de doppen heeft opgehoopt. Plaats de borsteldoppen terug.

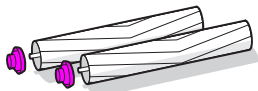

3 Verwijder haar en vuil van de vierkante en zeshoekige plastic pinnen aan de andere kant van de borstels.

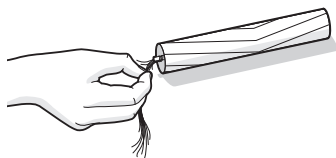

4 Haal de opvangbak uit de robot en verwijder eventueel vuil uit het luchtkanaal.

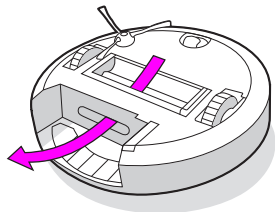

5 Plaats de borstels weer in de robot. Zorg ervoor dat de vorm van de borstelpinnen overeenkomt met de vorm van de borstelpictogrammen in de schoonmaakkomodule.

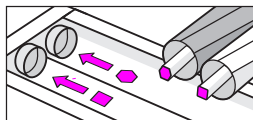

De sensoren en contactpunten voor opladen schoonmaken

1 Veeg de sensoren en contactpunten voor opladen met een zachte, droge doek schoon.

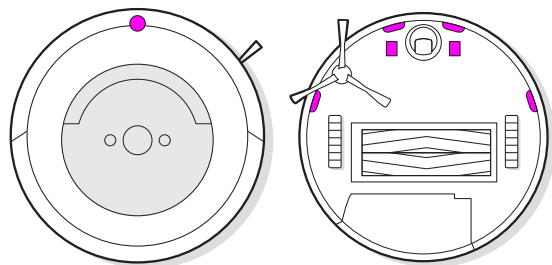

Belangrijk: Spuit geen reinigingsmiddel of water rechtstreeks op de sensoren of in de sensoropeningen.

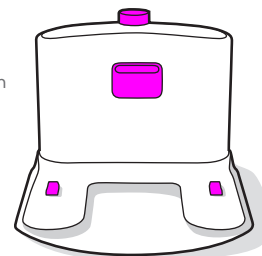

Problemen oplossen

NL

Uw Roomba®-robotstofzuiger geeft aan dat er iets mis is via een waarschuwingsgeluid van twee tonen, een gesproken bericht en een knipperend probleemoplossingslampje (⚠). Volg de audio-instructies. Meer ondersteuning en video's zijn beschikbaar in de iRobot HOME-app en op global.irobot.com.

U kunt uw robot opnieuw opstarten door de knoppen  (Home) en  (Spot-reiniging) 10 seconden ingedrukt te houden totdat alle lampjes uitgaan. Wanneer u de knoppen loslaat, hoort u een toon die aangeeft dat de robot opnieuw is opgestart.

 **Opmerking:** Als u de programmeringsfunctie gebruikt, opent u de iRobot HOME-app nadat u de robot opnieuw heeft opgestart om te controleren of de programmering van de robot behouden is gebleven.

Stand-bymodus met verminderd stroomverbruik

De Roomba®-robotstofzuiger maakt gebruik van een kleine hoeveelheid stroom wanneer deze zich op het Home Base™-laadstation bevindt. Op deze manier is de robot altijd klaar voor de volgende schoonmaaktaak en blijft deze met Wi-Fi® verbonden. Het is mogelijk de robot nog minder stroom te laten verbruiken wanneer deze niet in gebruik is. In de iRobot HOME-app vindt u instructies en aanvullende informatie over de stand-bymodus met verminderd stroomverbruik.

Lithium-ion accu

Gebruik voor de beste resultaten alleen de lithium-ion accu van iRobot die bij uw Roomba®-robotstofzuiger wordt geleverd.

 **WAARSCHUWING:** Voor het vervoer van lithium-ion accu's en producten die lithium-ion accu's bevatten, gelden strenge voorschriften. Als u dit product (met accu) moet opsturen voor reparatie, mee op reis neemt of om een andere reden vervoert, MOET u de onderstaande instructies volgen.

- De accu MOET vóór verzending zijn uitgeschakeld.
- Haal de robot van het Home Base™-laadstation.
- Zorg ervoor dat de CLEAN-knop gaat branden door eenmaal snel op de CLEAN-knop te drukken.
- Als de knop oplicht, houdt u de CLEAN-knop 12 seconden ingedrukt. U hoort een toon.
- Zodra u de toon hoort, laat u de CLEAN-knop los. De accu is nu uitgeschakeld.
- Verpak het product in de originele verpakking.
- Verzend het product alleen via transport over land (niet door de lucht).
- Mocht u hulp nodig hebben, dan kunt u contact opnemen met ons klantenserviceteam.

Klantenservice van iRobot

Verenigde Staten en Canada

Heeft u vragen of opmerkingen over uw Roomba®-robotstofzuiger, neem dan contact op met iRobot voordat u contact opneemt met een detailhandelaar.

Ga eerst naar **global.irobot.com** voor ondersteuningstips, veelgestelde vragen en informatie over accessoires. Deze informatie kunt u ook vinden in de iRobot HOME-app. Heeft u meer hulp nodig, bel dan een medewerker van ons klantenserviceteam op **(877) 855-8593**.

Openingstijden van de klantenservice van iRobot

- Maandag t/m vrijdag van 9:00 tot 19:00 uur
- Zaterdag en zondag van 9:00 tot 18:00 uur

Buiten de Verenigde Staten en Canada

Ga naar **global.irobot.com** voor:

- Meer informatie over iRobot in uw land.
- Tips en trucs om de prestaties van uw Roomba®-robotstofzuiger te verbeteren.
- Antwoorden op uw vragen.
- Contactgegevens van uw plaatselijke ondersteuningscentrum.

Informatie over regelgeving

Hierbij verklaart iRobot Corporation dat de radioapparatuur van het type Roomba in overeenstemming is met Richtlijn 2014/53/EU. De volledige tekst van de EU-verklaring van overeenstemming is beschikbaar op het volgende internetadres: www.irobot.com/compliance Het Azurewave-model: AW-CU300-radioapparatuur werkt in de ISM-band tussen 2412 en 2472 MHz met een maximaal EIRP-uitgangsvermogen van 19,78 dBm (95,1 mW) bij 2412 MHz



Producten die zijn gemarkeerd met dit symbool, kunnen niet als ongesorteerd huishoudelijk afval in de Europese Unie worden verwijderd. Breng dit product voor de juiste recycling terug naar uw lokale leverancier bij de aankoop van gelijkwaardige nieuwe apparatuur of breng het naar een aangewezen verzamelpunt. Dit product bevat een accu die niet kan worden verwijderd als ongesorteerd huishoudelijk afval in de Europese Unie. Breng de accu voor de juiste recycling terug naar uw leverancier of naar een aangewezen verzamelpunt. Ga naar de website www.irobot.com/compliance om verklaringen over verboden stoffen te raadplegen. Gebruik de accu alleen met iRobot®-producten bij kamertemperatuur (10 tot 40 °C).

iRobot™

©2018 iRobot Corporation, 8 Crosby Drive, Bedford, MA 01730 USA. Alle rechten voorbehouden. iRobot, Roomba, iAdapt, Home Base en Virtual Wall zijn geregistreerde handelsmerken van iRobot Corporation. Dirt Detect is een handelsmerk van iRobot Corporation. App Store is een handelsmerk van Apple, Inc., geregistreerd in de Verenigde Staten en andere landen. Google Play is een handelsmerk van Google, Inc.