

Gebruiks- en montagehandleiding Inductiekookplaten



Lees **beslist** de gebruiks- en montagehandleiding voordat u uw apparaat plaatst, installeert en in gebruik neemt. Dat is veiliger voor uzelf en u voorkomt schade aan uw apparaat.

Inhoud

Veiligheidsinstructies en waarschuwingen	4
Een bijdrage aan de bescherming van het milieu	13
Algemeen	14
Modellen	14
KM 6304	14
KM 6307 / KM 6308	15
Bedieningspaneel	16
Kookzones	18
Vóór het eerste gebruik	20
Eerste reiniging	20
Ingebruikneming	20
Inductie	21
Principe	21
Geluiden	22
De juiste pannen	23
Tips om energie te besparen	24
Tabel vermogensstanden	25
Bediening	26
Principe van de bediening	26
Kookplaat inschakelen	27
Kookzone inschakelen	27
Vermogensstand instellen	27
Vermogensstand wijzigen	28
Kookzone uitschakelen	28
Kookplaat uitschakelen	28
Restwarmte-indicator	28
PowerFlex-kookvlak	29
Aankookautomaat	30
Booster	32
Warmhouden	34
Timer	35
Kookwekker	35
Kookzone automatisch uitschakelen	36
Timerfuncties tegelijk gebruiken	37

Beveiligingen	38
Vergrendeling instellingen / apparaat	38
Stop & Go	40
Veiligheidsuitschakeling	41
Oververhittingsbeveiliging	42
Reiniging en onderhoud	43
Programmering	45
Nuttige tips	49
Bij te bestellen accessoires	53
Con@ctivity en Miele@home	57
Kookplaat aanmelden	57
Kookplaat afmelden	58
Veiligheidsinstructies voor het inbouwen	59
Veiligheidsafstanden	60
Kookplaten met randlijst / facetrand	64
Aanwijzingen voor het inbouwen	64
Inbouwmaten	65
KM 6304	65
KM 6307	66
Inbouwen	67
Kookplaten zonder randlijst	68
Inbouwmaten	68
KM 6308	68
Inbouwen	69
Elektrische aansluiting	72
Aansluitkabel	73
Aansluitschema	74
Klantcontacten, typeplaatje, garantie	75

Veiligheidsinstructies en waarschuwingen

Dit apparaat voldoet aan de geldende veiligheidsvoorschriften. Onjuist gebruik echter kan persoonlijk letsel of beschadigingen tot gevolg hebben.

Lees daarom de gebruiks- en montagehandleiding aandachtig door, voordat u het apparaat in gebruik neemt. In de handleiding vindt u belangrijke instructies met betrekking tot inbouw, veiligheid, gebruik en onderhoud.

Als de "Veiligheidsinstructies en waarschuwingen" niet worden opgevolgd, kan Miele niet aansprakelijk worden gesteld voor schade die daarvan het gevolg is

Bewaar de gebruiks- en montagehandleiding en geef deze door aan een eventuele volgende eigenaar.

Verantwoord gebruik

▶ Dit apparaat is uitsluitend bestemd voor particulier huishoudelijk gebruik (of daarmee vergelijkbaar).

▶ Het apparaat mag niet buiten worden gebruikt.

▶ Gebruik het apparaat voor het bereiden en warmhouden van gerechten.

Gebruik voor andere doeleinden is niet toegestaan.

▶ Dit apparaat mag alleen worden gebruikt door personen die in staat zijn het apparaat veilig te bedienen en die volledig op de hoogte zijn van de inhoud van de gebruiksaanwijzing!
De personen die het apparaat bedienen, moeten zich bewust zijn van de gevaren van een foutieve bediening.

Veiligheidsinstructies en waarschuwingen

Kinderen

- ▶ Houd kinderen onder acht jaar op een afstand, tenzij u voortdurend toezicht houdt.
- ▶ Kinderen vanaf acht jaar mogen het apparaat alleen zonder toezicht gebruiken als ze weten hoe ze het apparaat veilig moeten bedienen. De kinderen moeten zich bewust zijn van de gevaren van een foutieve bediening.
- ▶ Kinderen mogen het apparaat niet zonder toezicht reinigen.
- ▶ Houd kinderen in de gaten wanneer zij zich in de buurt van het apparaat bevinden. Laat kinderen nooit met het apparaat spelen.
- ▶ Het apparaat wordt tijdens het gebruik heet en blijft dat ook nog enige tijd nadat het is uitgeschakeld. Houd kinderen op een afstand, totdat het apparaat voldoende is afgekoeld en er geen verbrandingsgevaar meer bestaat.
- ▶ Verstikkingsgevaar!
Kinderen kunnen zich tijdens het spelen in verpakkingsmateriaal wikkelen (bijvoorbeeld in folie) of het materiaal over hun hoofd trekken en stikken.
Houd verpakkingsmaterialen bij kinderen vandaan.
- ▶ Verbrandingsgevaar!
Bewaar geen voorwerpen die voor kinderen interessant zijn in kastjes boven of achter het apparaat. De kinderen klimmen anders misschien op het apparaat.
- ▶ Verbrandingsgevaar!
Draai de grepen van de pannen zo dat ze zich boven het werkblad bevinden, zodat kinderen de pannen niet van het apparaat kunnen trekken.
- ▶ Maak gebruik van de vergrendeling, zodat kinderen het apparaat niet onbedoeld kunnen inschakelen of instellingen kunnen wijzigen.

Technische veiligheid

- ▶ Door ondeskundig uitgevoerde installatie-, onderhouds- en reparatiewerkzaamheden kunnen grote risico's voor de gebruiker ontstaan. Laat installatie-, onderhouds- en reparatiewerkzaamheden uitsluitend door vakmensen uitvoeren die door Miele zijn geautoriseerd.
- ▶ Een beschadigd apparaat kan uw veiligheid in gevaar brengen. Controleer het voor de inbouw op zichtbare schade. Neem een beschadigd apparaat nooit in gebruik.
- ▶ De elektrische veiligheid van het apparaat is uitsluitend gegarandeerd, als het wordt aangesloten op een aardingssysteem dat volgens de geldende voorschriften is geïnstalleerd. Aan deze fundamentele veiligheidsvoorwaarde moet worden voldaan. Laat de elektrische installatie bij twijfel door een vakman inspecteren.
- ▶ De aansluitgegevens (frequentie en spanning) op het typeplaatje moeten beslist met de waarden van het elektriciteitsnet overeenkomen, om beschadiging van het apparaat te voorkomen. Vergelijk deze gegevens voor de aansluiting. Raadpleeg bij twijfel een elektricien.
- ▶ Met een stekkerdoos of verlengsnoer kan een veilig gebruik van het apparaat niet worden gewaarborgd (brandgevaar). Sluit het apparaat hiermee niet op het elektriciteitsnet aan.
- ▶ Gebruik het apparaat alleen als het is ingebouwd, zodat de veiligheid gewaarborgd is.
- ▶ Dit apparaat mag niet op een niet-stationaire locatie (zoals een boot) worden gebruikt

Veiligheidsinstructies en waarschuwingen

- ▶ Wanneer onderdelen worden aangeraakt die onder spanning staan of wanneer elektrische of mechanische onderdelen worden veranderd, is dit gevaarlijk voor de gebruiker. Het kan er tevens toe leiden dat het apparaat niet meer goed functioneert. Open nooit de ommanteling van het apparaat.
- ▶ De garantie vervalt als het apparaat niet door een technicus wordt gerepareerd die door Miele is geautoriseerd.
- ▶ Alleen van originele onderdelen garandeert Miele dat deze aan de veiligheidseisen voldoen. Defecte onderdelen mogen alleen door originele onderdelen worden vervangen.
- ▶ De kookplaat mag niet worden gebruikt met een externe schakelklok of een systeem dat op afstand werkt.
- ▶ Het apparaat mag uitsluitend door een vakman op het net worden aangesloten. Als een beschadigde kabel moet worden vervangen, moet een speciale kabel worden gebruikt. Alleen een vakman mag de kabel aansluiten (zie "Elektrische aansluiting").
- ▶ Bij installatie-, onderhouds- en reparatiewerkzaamheden dient het apparaat spanningsvrij te worden gemaakt. Ga daarvoor als volgt te werk:
 - schakel de hoofdschakelaar van de huisinstallatie uit of
 - draai de zekeringen van de huisinstallatie er geheel uit of
 - trek de stekker (indien aanwezig) uit de contactdoos. Trek daarbij aan de stekker en niet aan de aansluitkabel.
- ▶ Is de kookplaat voorzien van een communicatiemodule, dan moet bij installatie-, onderhouds- en reparatiewerkzaamheden aan de kookplaat ook de communicatiemodule spanningsvrij worden gemaakt.

Veiligheidsinstructies en waarschuwingen

▶ Neem de kookplaat niet in gebruik bij een defect of bij breuken, scheuren en barsten in de keramische plaat c.q. schakel het apparaat meteen uit. Maak de kookplaat spanningsvrij. U kunt anders een elektrische schok krijgen!

Veilig gebruik

▶ Olie en vet kunnen bij oververhitting vlam vatten. Houd het apparaat goed in de gaten als u met olie en/of vetten werkt. Blus een brand met olie of vet nooit met water. Schakel het apparaat uit en doof de vlammen voorzichtig met een deksel of een blusdeken.

▶ Flambeer nooit onder een afzuigkap. Door de vlammen kan de afzuigkap in brand vliegen.

▶ Spuitbussen, licht ontvlambare vloeistoffen en brandbare materialen kunnen bij verhitting vlam vatten. Bewaar dergelijke producten daarom niet in een schuiflade onder het apparaat. Een eventuele bestekbak moet van hittebestendig materiaal zijn.

▶ Verhit kookgerei nooit leeg.

▶ In afgesloten blikken en dergelijke ontstaat tijdens het inmaken of verwarmen overdruk. Hierdoor kunnen deze voorwerpen openbarsten.

Gebruik het apparaat niet om voedingsmiddelen in afgesloten blikken en dergelijke in te maken of te verwarmen.

▶ Dek het apparaat nooit af met een afdekplaat, een doek, folie of iets dergelijks. Als het apparaat per ongeluk wordt ingeschakeld of nog heet is, kan het betreffende materiaal vlam vatten, barsten of smelten.

▶ Als u een elektrisch apparaat (bijvoorbeeld een mixer) in de buurt van het apparaat gebruikt, mag de aansluitkabel niet in aanraking komen met het hete apparaat. De isolatie van de kabel zou beschadigd kunnen raken.

Veiligheidsinstructies en waarschuwingen

▶ Als het apparaat achter een meubeldeur is ingebouwd, mag u het alleen gebruiken als de deur geopend is.

Sluit de meubeldeur pas als de restwarmte-indicatie is gedoofd.

▶ Wanneer u het apparaat gebruikt, wordt het zeer heet. Ook na het uitschakelen blijft het dat nog enige tijd. De restwarmte-indicator geeft aan of het apparaat nog heet is.

▶ U kunt zich aan het hete apparaat branden. Gebruik daarom altijd ovenhandschoenen of pannenlappen als u met het hete apparaat werkt. Gebruik alleen droge handschoenen of pannenlappen. Nat of vochtig textiel geleidt de warmte beter en kan door stoomvorming verbrandingen veroorzaken.

▶ Als het apparaat is ingeschakeld, onbedoeld wordt ingeschakeld of bij restwarmte kunnen metalen voorwerpen op het apparaat heet worden.

Andere materialen kunnen smelten of vlam vatten.

Vochtige pandeksels kunnen zich vastzuigen.

Gebruik het apparaat niet als werkblad.

Schakel de kookzones na gebruik uit!

▶ Als suiker, suikerhoudend voedsel, kunststof of aluminiumfolie op een hete kookzone terechtkomt en smelt, gaat u als volgt te werk: Vermeng suikerhoudende stoffen onmiddellijk met water. Schakel vervolgens de kookzone uit en verwijder de stoffen met een schraper, zolang de plaat nog heet is. Als u de stoffen eerst laat afkoelen, kan de keramische plaat beschadigd raken. Draag tijdens de reiniging ovenhandschoenen.

Reinig de kookplaat met een reinigingsmiddel voor keramische platen, zodra de plaat is afgekoeld.

▶ Door drooggekookte pannen kan de keramische plaat beschadigd raken. Houd daarom altijd toezicht op de kookplaat!

Veiligheidsinstructies en waarschuwingen

- ▶ Gebruik alleen pannen met een gladde bodem. Een ruwe bodem kan krassen op de keramische plaat veroorzaken.
- ▶ Til pannen op als u ze wilt verplaatsen. U voorkomt zo vlekken door wrijving en krassen.
- ▶ Zout, suiker of zandkorrels (bijvoorbeeld van groente) kunnen krassen veroorzaken, als ze onder de pan komen. Zorg dat de keramische plaat en de panbodem schoon zijn, voordat u het kookgerei op het apparaat plaatst.
- ▶ Laat geen voorwerpen op de keramische plaat vallen. Zelfs een licht voorwerp (zoals een zoutvaatje) kan scheuren of barsten veroorzaken.
- ▶ Hete voorwerpen op de sensortoetsen en de displays kunnen de elektronica eronder beschadigen. Zet nooit hete pannen op de sensortoetsen en de displays.
- ▶ Vanwege de snelle reactietijd van inductiekookzones kan de temperatuur in de panbodem in zeer korte tijd de zelfontbrandingstemperatuur van olie en vet bereiken. Houd daarom altijd toezicht op het apparaat!
- ▶ Verhit vetten en olie hooguit gedurende een minuut en gebruik daarvoor nooit de booster.
- ▶ Alleen voor personen met een pacemaker:
In de directe omgeving van het ingeschakelde apparaat ontstaat een elektromagnetisch veld. Het is niet waarschijnlijk dat dit veld de werking van de pacemaker nadelig beïnvloedt. Neem bij twijfel contact op met de fabrikant van de pacemaker of met uw arts.

Veiligheidsinstructies en waarschuwingen

- ▶ Het elektromagnetische veld van de ingeschakelde kookplaat kan de functie van magnetiseerbare voorwerpen beïnvloeden. Houd magnetiseerbare voorwerpen, zoals creditcards, diskettes, rekenmachines, etc. uit de buurt van het ingeschakelde apparaat.
- ▶ Metalen voorwerpen die in een lade onder de kookplaat worden bewaard, kunnen heet worden als u het apparaat lang en intensief gebruikt. Bewaar daarom geen metalen voorwerpen in een lade die zich meteen onder de kookplaat bevindt.
- ▶ Het apparaat is voorzien van een ventilator. Als zich onder het ingebouwde apparaat een lade bevindt, moet de afstand tussen de inhoud van de lade en de onderkant van het apparaat voldoende zijn om de ventilatie te waarborgen. Bewaar geen spitse en kleine voorwerpen of papier in de lade. Deze voorwerpen kunnen via de ventilatieopeningen in de behuizing terechtkomen of aangezogen worden. De ventilator kan dan beschadigd raken of de koeling kan worden beïnvloed.
- ▶ Plaats nooit twee pannen tegelijk op een kook-/braadzone of PowerFlex-kookvlak.
- ▶ Verbrandingsgevaar! Als pannen slechts gedeeltelijk op een kookzone staan, kunnen de grepen heet worden. Zet pannen daarom altijd midden op een kookzone.

Reiniging en onderhoud

- ▶ De stoom van een stoomreiniger kan in aanraking komen met delen die onder spanning staan en zo kortsluiting veroorzaken. Gebruik voor de reiniging nooit een stoomreiniger.
- ▶ Schakel de kookplaat niet in als deze boven een pyrolyse-oven of -fornuis is ingebouwd en de pyrolysefunctie actief is, omdat de oververhittingsbeveiliging van de kookplaat zou kunnen reageren (zie de betreffende rubriek).

Een bijdrage aan de bescherming van het milieu

Het verpakkingsmateriaal

De verpakking beschermt het apparaat tegen transportschade. Het verpakkingsmateriaal is uitgekozen met het oog op een zo gering mogelijke belasting van het milieu en de mogelijkheden voor recycling.

Hergebruik van het verpakkingsmateriaal remt de afvalproductie en het gebruik van grondstoffen. Vaak neemt de leverancier de verpakking terug. Als u de verpakking zelf wegdoet, informeer dan bij de reinigingsdienst van uw gemeente waar u die kunt afgeven.

Het afdanken van het apparaat

Oude elektrische en elektronische apparaten bevatten meestal nog waardevolle materialen. Ze bevatten echter ook schadelijke stoffen die nodig zijn geweest om de apparaten goed en veilig te laten functioneren. Wanneer u uw oude apparaat bij het gewone afval doet of er op een andere manier niet goed mee omgaat, kunnen deze stoffen schadelijk zijn voor de gezondheid en het milieu.

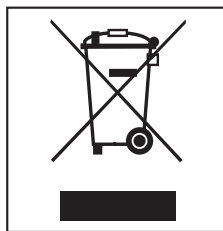

Verwijder uw oude apparaat dan ook nooit samen met het gewone afval, maar lever het in bij een gemeentelijk inzameldepot voor elektrische en elektronische apparatuur. Vraag uw handelaar indien nodig om inlichtingen.

Het afgedankte apparaat moet tot die tijd buiten het bereik van kinderen worden opgeslagen.

Algemeen

Modellen

KM 6304

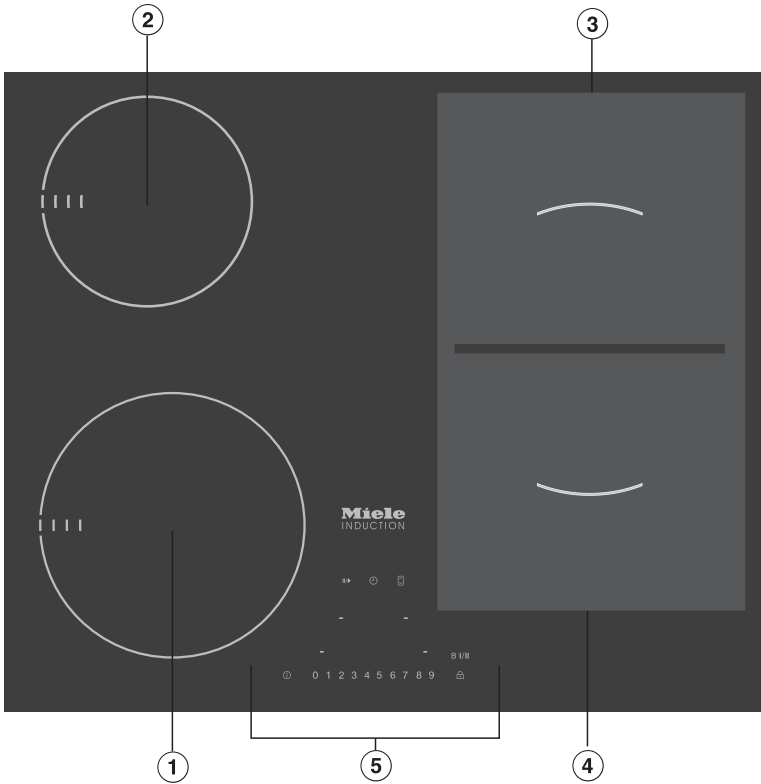

- ① Kookzone met booster
- ② Kookzone met booster
- ③ PowerFlex-kookzone met TwinBooster
- ④ PowerFlex-kookzone met TwinBooster
- ③ + ④ combineerbaar tot een groot PowerFlex-kookvlak
- ⑤ Bedieningspaneel

KM 6307 / KM 6308

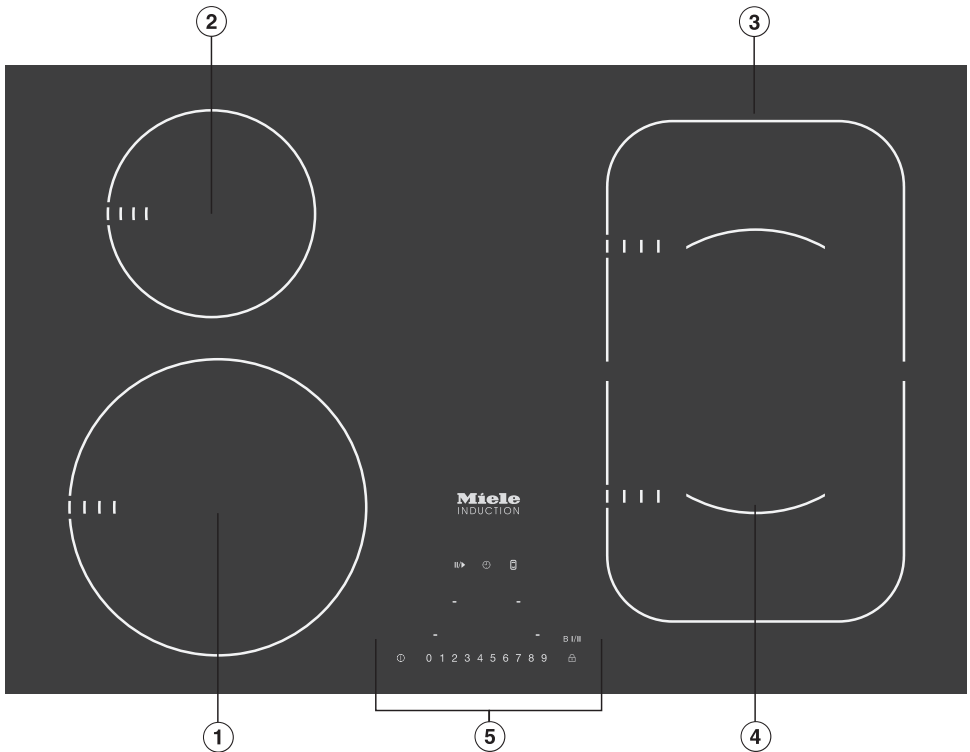

- ① Kookzone met booster
- ② Kookzone met booster
- ③ PowerFlex-kookzone met TwinBooster
- ④ PowerFlex-kookzone met TwinBooster
- ③ + ④ combineerbaar tot een groot PowerFlex-kookvlak
- ⑤ Bedieningspaneel

Algemeen

Bedieningspaneel

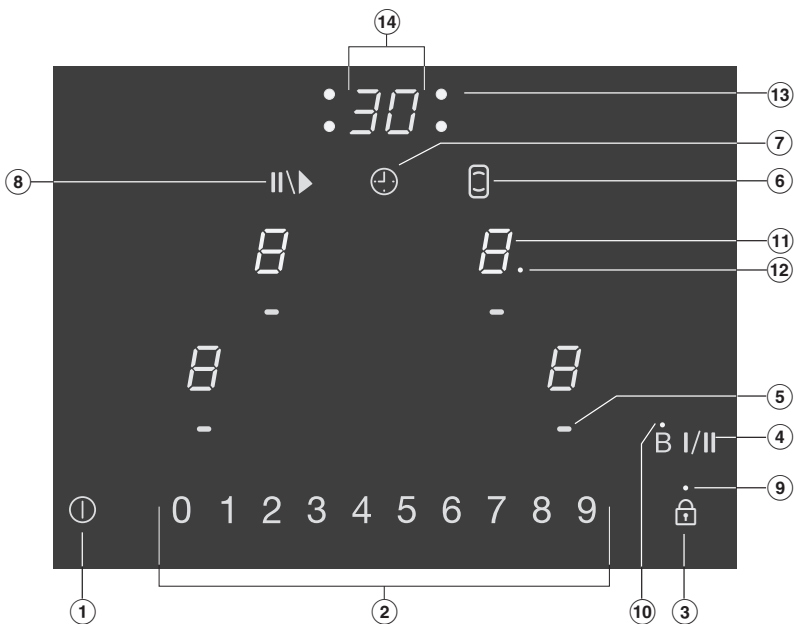

Sensortoetsen

- ① Aan/Uit
- ② Bedieningspaneel voor
 - Vermogensstand instellen
 - Tijd instellen
- ③ Vergrendeling
- ④ Booster / TwinBooster
- ⑤ Kookzone kiezen
- ⑥ PowerFlex-kookvlak inschakelen
- ⑦ - Toets voor het kiezen van de timer
 - Voor het wisselen tussen de timerfuncties
 - Voor het kiezen van een uitschakeltijd (zie "Kookzone automatisch uitschakelen")
- ⑧ Stop & Go

Controlelampjes

⑨ Vergrendeling

⑩ Booster

Kookzonedisplay

<i>0</i>	= kookzone klaar voor gebruik
<i>h</i>	= warmhoudstand
<i>1 t/m 9</i>	= vermogensstand
<i>,</i>	= stand 1 TwinBooster
<i>„</i>	= booster / stand 2 TwinBooster
<i>-</i>	= PowerFlex-kookvlak geactiveerd
<i>u</i>	= geen pan of een ongeschikte pan (zie "Inductie")
<i>≡</i>	= restwarmte
<i>R</i>	= aankookautomaat bij instelling extra vermogensstanden

⑫ Controlelampje voor aankookautomaat of weergave extra vermogensstanden (zie "Programmering")







Timerdisplay

⑬ Controlelampje toewijzing kookzone, bijvoorbeeld kookzone rechts achter

⑭ Tijd in minuten







Algemeen

Kookzones

Kookzone	KM 6304	
	Minimale tot maximale Ø in cm*	Vermogen in Watt bij 230 V**
	14–20	Normaal 1850 Booster 3000
	10–16	Normaal 1400 Booster 2200
	15–23	Normaal 2100 TwinBooster, stand 1 3000 TwinBooster, stand 2 3650
	15–23	Normaal 2100 TwinBooster, stand 1 3000 TwinBooster, stand 2 3650
 + 	22–23 / 15 x 23 – 23 x 39	Normaal 3400 TwinBooster, stand 1 4800 TwinBooster, stand 2 7300
		Totaal: 7300

* Binnen het aangegeven bereik kunt u pannen met een willekeurige bodemdia-
meter gebruiken.

** Het aangegeven vermogen kan variëren afhankelijk van de grootte en het mate-
riaal van de gebruikte pannen.

Kookzone	KM 6307 / KM 6308	
	Minimale tot maximale Ø in cm*	Vermogen in Watt bij 230 V**
	16–23	Normaal 2300 TwinBooster, stand 1 3000 TwinBooster, stand 2 3650
	10–16	Normaal 1400 Booster 2200
	15–23	Normaal 2100 TwinBooster, stand 1 3000 TwinBooster, stand 2 3650
	15–23	Normaal 2100 TwinBooster, stand 1 3000 TwinBooster, stand 2 3650
 + 	22–23 / 15 x 23 – 23 x 39	Normaal 3400 TwinBooster, stand 1 4800 TwinBooster, stand 2 7300
		Totaal: 7300

* Binnen het aangegeven bereik kunt u pannen met een willekeurige bodemdia-
meter gebruiken.

** Het aangegeven vermogen kan variëren afhankelijk van de grootte en het mate-
riaal van de gebruikte pannen.

Vóór het eerste gebruik

Bij het apparaat wordt een tweede typeplaatje geleverd. Plak dit typeplaatje op de aangegeven plaats achter in uw gebruiksaanwijzing.

Eerste reiniging

- Verwijder eventueel aanwezige beschermfolies en stickers.
- Reinig het apparaat voor het eerste gebruik met een vochtige doek en wrijf het daarna weer droog.

Ingebruikneming

Alleen voor kookplaten met facetrand (geslepen rand):
Na het inbouwen kan de eerste dagen een spleet zichtbaar zijn tussen de kookplaat en het werkblad. Deze spleet zal door het gebruik kleiner worden. De elektrische veiligheid van het apparaat is echter altijd gewaarborgd.

De metalen delen van het apparaat zijn voorzien van een speciaal beschermklaagje. Als u het apparaat voor het eerst in gebruik neemt, ontstaan daardoor geurtjes (en eventueel dampen). Ook door het opwarmen van de inductiespoelen ontstaan tijdens de eerste bedrijfsuren geurtjes. Bij elk volgend gebruik neemt de geurvorming geleidelijk af, totdat u niets meer waarneemt.

Wanneer er geurtjes en damp vrijkomen, betekent dat niet dat het apparaat verkeerd is aangesloten of defect is. De geurtjes en de damp zijn niet schadelijk voor de gezondheid.

Houdt u er rekening mee dat de opwarmtijd bij inductiekookplaten veel korter is dan bij gewone kookplaten.

Principe

Onder de keramische plaat bevinden zich inductiespoelen. Als u een kookzone inschakelt, genereren deze spoelen een magneetveld waardoor de bodem van de pan heet wordt. De kookzone zelf wordt alleen indirect verwarmd door de stralingswarmte van de pan.

Een inductiekookzone reageert alleen op pannen met een magnetiseerbare bodem (zie "De juiste pannen"). Het systeem houdt automatisch rekening met de grootte van de gebruikte pan.

In het kookzonedisplay knipperen afwisselend het symbool  en de ingestelde vermogensstand,

- als u een kookzone zonder pan of met een ongeschikte pan (met niet magnetiseerbare bodem) inschakelt.
- als de bodemdiameter van de pan te klein is.
- als u de pan van een ingeschakelde kookzone haalt.

Als u binnen 3 minuten een geschikte pan op de kookzone zet, verdwijnt het symbool  en kunt u gewoon doorgaan.

Als u geen (geschikte) pan gebruikt, wordt de kookzone na 3 minuten automatisch uitgeschakeld.

Verbrandingsgevaar!

Als het apparaat is ingeschakeld, onbedoeld wordt ingeschakeld of bij restwarmte kunnen metalen voorwerpen op het apparaat heet worden.

Gebruik het apparaat niet als werkblad.

Schakel de kookzones na gebruik met de betreffende sensortoetsen uit.

Inductie

Geluiden

Bij gebruik van een inductiekookplaat kunnen in het kookgerei allerlei geluiden ontstaan. De geluiden zijn afhankelijk van het materiaal en de constructie van de bodem van het kookgerei.

- Op een hoge vermogensstand kan het apparaat een bromgeluid veroorzaken. Dit geluid neemt af of verdwijnt als u een lagere vermogensstand instelt.
- Bij pannen met een bodem die uit verschillende materialen bestaat (bijvoorbeeld een sandwichbodem) kan een knetterend geluid optreden.
- Er kan een fluitend geluid ontstaan als de met elkaar verbonden kookzones (zie "Booster") tegelijk zijn ingeschakeld en op de kookzones pannen staan met een bodem die uit verschillende materialen bestaat (bijvoorbeeld een sandwichbodem).
- Vooral bij lage vermogensstanden kunnen bij elektronische schakelingen klikgeluiden optreden.
- Er kan een zoemend geluid ontstaan als de ventilator wordt ingeschakeld. De ventilator koelt de elektronica als u de kookplaat intensief gebruikt. Ook nadat u het apparaat heeft uitgeschakeld, kan de ventilator doorlopen.

De juiste pannen

Geschikt zijn pannen van:

- roestvrij staal met een magnetiseerbare bodem.
- geëmailleerd staal.
- gietijzer.

Niet geschikt zijn pannen van:

- roestvrij staal met een niet magnetiseerbare bodem.
- aluminium of koper.
- glas, keramiek of aardewerk.

Als u niet zeker weet of een pan geschikt is voor inductie, houdt u een magneet tegen de bodem van de pan. Als de magneet blijft hangen, is de pan over het algemeen geschikt. Als u een ongeschikte pan gebruikt, knipperen in het kookzone-display afwisselend het symbool  en de ingestelde vermogensstand.

De eigenschappen van de bodem van de pan kunnen het bereidingsresultaat beïnvloeden (bijvoorbeeld bij het bruineren van pannenkoeken).

- Kies voor een optimaal gebruik van de kookzone een pan met een geschikte bodemdiameter (zie "Kookzones"). Als de pan te klein is, wordt deze niet herkend en knipperen in het kookzone-display afwisselend het symbool  en de ingestelde vermogensstand.
- Gebruik alleen pannen met een gladde bodem. Een ruwe bodem kan krassen op de keramische plaat veroorzaken.
- Til pannen op als u ze wilt verplaatsen. U voorkomt zo vlekken door wrijving en krassen.
- Houd er bij de aanschaf rekening mee dat pannenfabrikanten vaak de maximale diameter of de diameter aan de bovenkant vermelden. Van belang is echter alleen de (meestal kleinere) bodemdiameter.

Tips om energie te besparen

- Kook bij voorkeur met een deksel op de pan. Op die manier voorkomt u dat er onnodig warmte ontsnapt.

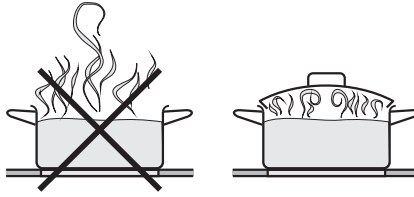

zonder deksel

met deksel

- Gebruik voor een kleine hoeveelheid een kleine pan. Voor een kleine pan is minder energie nodig dan voor een grote, niet geheel gevulde pan.
- Gebruik zo weinig mogelijk water.
- Schakel na het aankoken of aanbraden op tijd terug naar een lagere vermogensstand.
- Met een snelkookpan kunt u de bereidingstijd aanzienlijk verkorten.

Tabel vermogensstanden

Het apparaat heeft af fabriek 9 vermogensstanden. Als u fijner afgestemde vermogensstanden wenst, kunt u het aantal standen vergroten (zie "Programmering"). Bij de tussenstanden verschijnt een punt achter het getal.

	Vermogensstand	
	instelling af fabriek (9 vermogensstanden)	gewijzigde instelling (17 vermogensstanden)
Warmhouden	h	h
Boter smelten Gelatine oplossen Smelten van chocolade	1 - 2	1 - 2.
Rijstepap, havermoutpap maken	2	2 - 2.
Kleine hoeveelheden vloeistof opwarmen Rijst wellen	3	3 - 3.
Groente ontdooien (in een blok)	3	2. - 3
Graan wellen	3	2. - 3.
Gerechten verwarmen die veel vocht bevatten Omelet, eieren zonder korstje bakken Fruit blancheren	4	4 - 4.
Deegwaren wellen	4	4 - 5.
Groente, vis stoven	5	5
Diepvriesproducten ontdooien en verwarmen	5	5 - 5.
Aankoken van grote hoeveelheden, bijv. eenpansgerechten Gebonden saus of roomsaus maken, bijv. witte-wijnsaus of sauce hollandaise	6 - 7	6. - 7
Eieren behoedzaam bakken (zonder oververhitting van het vet)	6	5. - 6.
Vis, schnitzel, braadworst behoedzaam bakken (zonder oververhitting van het vet)	6 - 7	6. - 7.
Poffertjes, pannenkoeken, etc. bakken	7	6. -7
Aanbraden van stoofgerechten	8	8 - 8.
Grote hoeveelheden water koken Aankoken	9	9

De aangegeven standen zijn slechts algemene richtlijnen.

Het vermogen van de inductiespoel varieert afhankelijk van de grootte en het materiaal van de panbodem. Het is dan ook mogelijk dat bij uw pannen de vermogensstanden een geringe afwijking vertonen. Bepaal in de dagelijkse praktijk welke instellingen het beste bij uw pannen passen.

Bediening

Principe van de bediening

De kookplaat is voorzien van elektronische sensortoetsen. Deze reageren op vingercontact.

U bedient de kookplaat door met uw vinger de juiste toetsen aan te tippen. Het apparaat reageert daarop telkens met een akoestisch signaal. Om veiligheidsredenen moet u de sensortoets Aan/Uit ① bij het inschakelen langer bedienen dan de andere toetsen.

De kookzones en de timer moeten "actief" zijn als u een vermogensstand of tijd wilt instellen of wijzigen.

Om een kookzone of de timer te activeren, moet u de toets van de betreffende kookzone of van de timer aantippen. Als u de toets heeft aangetipt, begint het betreffende display te knipperen. Zolang het display knippert, is de kookzone c.q. de timer "actief" en kunt u een vermogensstand of tijd instellen.

Uitzondering:

Als slechts één kookzone in gebruik is, kunt u de vermogensstand zonder activering wijzigen.

Als het bedieningspaneel verontreinigd is of als er voorwerpen op liggen, reageren de sensortoetsen niet of u activeert onbedoeld functies. Ook kan de kookplaat automatisch worden uitgeschakeld (zie de rubriek "Veiligheidsuitschakeling").

Hete pannen op het bedieningspaneel kunnen de elektronische onderdelen eronder beschadigen. Houd het bedieningspaneel daarom altijd vrij en schoon en zet er geen hete pannen op.

Brandgevaar!

Houd toezicht op het apparaat als het in gebruik is!
Houdt u er rekening mee dat de opwarmtijd bij inductie-
kookplaten veel korter is dan bij gewone kookplaten.

Kookplaat inschakelen

- Druk op de sensortoets ①.

In de displays van alle kookzones verschijnt een 0. Voert u daarna geen waarden in, dan wordt de kookplaat om veiligheidsredenen na enkele seconden weer uitgeschakeld.

Kookzone inschakelen

- Druk kort op de toets van de betreffende kookzone.

De 0 in het display van die kookzone begint te knipperen.

Vermogensstand instellen

Vermogensstanden af fabriek

- Druk op het betreffende cijfer op het bedieningspaneel.

De gekozen vermogensstand knippert gedurende enkele seconden en brandt daarna constant.

Extra vermogensstanden

(zie "Tabel vermogensstanden")

- Druk tussen twee vermogensstanden als u een tussenstand wilt kiezen.

De gekozen vermogensstand knippert gedurende enkele seconden en brandt daarna constant. Bij de tussenstanden verschijnt een punt achter het getal.

Bediening

Vermogensstand wijzigen

- Druk kort op de toets van de betreffende kookzone.

De vermogensstand in het display van die kookzone begint te knipperen.

- Kies de gewenste vermogensstand door op het betreffende cijfer op het bedieningspaneel te drukken.

Als slechts één kookzone in gebruik is, kunt u de vermogensstand zonder activering wijzigen.

Kookzone uitschakelen

- Druk 2 keer op de toets van de betreffende kookzone.

In het kookzonedisplay knippert gedurende enkele seconden een \square . Is de kookzone nog heet, dan wordt kort daarna de restwarmte weergegeven.

Kookplaat uitschakelen

- Druk op de sensortoets $\textcircled{1}$.

Nu zijn alle kookzones uitgeschakeld. In de displays van de kookzones die nog heet zijn, wordt de restwarmte weergegeven.

Restwarmte-indicator

De streepjes van de restwarmte-indicatie verdwijnen één voor één als de kookzone afkoelt. Het laatste streepje verdwijnt als de kookzone zover is afgekoeld dat u deze zonder gevaar kunt aanraken.

Verbrandingsgevaar!
Raak de kookzones niet aan als de restwarmte-indicatie nog brandt.

PowerFlex-kookvlak

U kunt de PowerFlex-kookzones (rechts achter en rechts voor) tot een groot PowerFlex-kookvlak samenvoegen. De instellingen voor het kookvlak regelt u via de achterste kookzone.

Activeren

- Druk op de sensortoets .

In het display van de achterste kookzone knippert de waarde $\bar{7}$. In het display van de voorste kookzone brandt het symbool $\bar{-}$.

- Kies de gewenste vermogensstand door op het betreffende cijfer op het bedieningspaneel te drukken.

Deactiveren

- Druk op de sensortoets .

In het display van de achterste kookzone knippert de waarde $\bar{7}$. Het display van de voorste kookzone dooft.

- U kunt de kookzones nu weer afzonderlijk gebruiken.

Tip

Als u snel een grote hoeveelheid water wilt verhitten, kunt u het beste het PowerFlex-kookvlak gebruiken. Het kookvlak heeft (met de TwinBooster op stand 2) het hoogste vermogen van alle kookzones.

De pan moet een diameter van minimaal 22 cm hebben. Zet de pan binnen de markering die in het midden van het kookvlak is aangebracht.

Bediening

Aankookautomaat

Als de aankookautomaat geactiveerd is, wordt de betreffende kookzone een bepaalde tijd op het hoogste vermogen ingeschakeld. Daarna wordt naar de ingestelde vermogensstand (doorkookstand) teruggeschakeld. De aankooktijd hangt af van de ingestelde doorkookstand (zie tabel).

Activeren

- Druk kort op de toets van de betreffende kookzone.

Het display van de kookzone knippert.

- Druk zo lang op het cijfer van de gewenste doorkookstand totdat u een signaal hoort en in het kookzonedisplay het controlelampje rechts naast de doorkookstand oplicht.

Na afloop van de aankooktijd dooft het controlelampje rechts naast de doorkookstand.

Als u het **aantal vermogensstanden** heeft **vergroot** (zie "Programming"), knipperen in het display afwisselend een **A** en de doorkookstand (gedurende de aankooktijd).

Als u tijdens de aankooktijd de doorkookstand wijzigt, deactiveert u de aankookautomaat.

Deactiveren

- Druk kort op de toets van de betreffende kookzone.

Het display van de kookzone knippert.

- Druk zo lang op het bedieningspaneel op de ingestelde doorkookstand totdat het controlelampje c.q. de letter **A** dooft.

of:

- Kies een andere vermogensstand.

Doorkookstand*	Aankooftijd in minuten en seconden (ca.)
1	0 : 15
1.	0 : 15
2	0 : 15
2.	0 : 15
3	0 : 25
3.	0 : 25
4	0 : 50
4.	0 : 50
5	2 : 00
5.	5 : 50
6	5 : 50
6.	2 : 50
7	2 : 50
7.	2 : 50
8	2 : 50
8.	2 : 50
9	-

* De doorkookstanden met punt zijn alleen beschikbaar als u het aantal vermogensstanden heeft vergroot (zie "Programmering").

Booster

De kookzones hebben een booster of een TwinBooster, zie het hoofdstuk "Algemeen".

De booster vergroot het vermogen, waardoor u grote hoeveelheden snel kunt verhitten. Bijvoorbeeld water voor het koken van pasta (zie ook de tip in de rubriek "PowerFlex-kookvlak"). De booster is maximaal 15 minuten actief.

U kunt de booster voor maximaal twee kookzones tegelijk gebruiken.

Als u de booster inschakelt, terwijl

- geen vermogensstand is ingesteld, wordt na afloop van de boostertijd of bij het eerder uitschakelen van de functie automatisch teruggeschakeld naar vermogensstand 9.
- wel een vermogensstand is ingesteld, wordt na afloop van de boostertijd of bij het eerder uitschakelen van de functie automatisch teruggeschakeld naar de ingestelde vermogensstand.

Als u tijdens de boostertijd de pan verwijdert, loopt de boostertijd door.

Telkens twee kookzones zijn met elkaar verbonden, zodat het vermogen voor de booster beschikbaar kan worden gesteld.

Gedurende de boostertijd wordt aan de verbonden kookzone een deel van het vermogen onttrokken. Mogelijke effecten:

- de aankookfunctie wordt gedeactiveerd.
- de vermogensstand wordt verlaagd.
- de verbonden kookzone wordt uitgeschakeld.

Booster inschakelen

- Druk op de toets van de betreffende kookzone.
- Kies zo nodig een vermogensstand.
- Druk op de toets **B III**.

Het controlelampje voor de booster licht op en in het display van de kookzone begint „ te knipperen.

Na enkele seconden brandt „ constant en dooft het controlelampje.

TwinBooster inschakelen

Stand 1

- Druk op de toets van de betreffende kookzone.
- Kies zo nodig een vermogensstand.
- Druk op de toets **B III**.

Het controlelampje voor de booster licht op en in het display van de kookzone knippert „. Na enkele seconden brandt „ constant en het controlelampje dooft.

Stand 2

- Druk op de toets van de betreffende kookzone.
- Kies zo nodig een vermogensstand.
- Druk twee keer op de toets **B III**.

Het controlelampje voor de booster licht op en in het display van de kookzone knippert „. Na enkele seconden brandt „ constant en het controlelampje dooft.

Booster / TwinBooster uitschakelen

- Druk op de toets van de betreffende kookzone.
- Druk zo vaak op de toets **B III** totdat het controlelampje voor de booster dooft en in het display van de kookzone de ingestelde vermogensstand verschijnt.

of:

- Druk op de toets van de betreffende kookzone.
- Kies een andere vermogensstand.

Bediening

Warmhouden

Alle kookzones hebben een warmhoudstand "h". Deze stand ligt tussen de vermogensstanden "0" en "1".

De warmhoudstand is niet bedoeld voor het opwarmen van reeds afgekoelde gerechten. De warmhoudstand is voor het warmhouden van gerechten meteen na de bereiding.

Als u de warmhoudstand instelt, blijft de kookzone maximaal 2 uur ingeschakeld.

Warmhoudstand instellen

- Druk op de toets van de betreffende kookzone.
 - Druk tussen de cijfers "0" en "1" op het bedieningspaneel.
- In het display van de kookzone verschijnt "h".

Tips

- Houd gerechten alleen in de pan warm. Dek de pan met een deksel af.
- U hoeft de gerechten tijdens het warmhouden niet te roeren.
- De voedingswaarde van een gerecht neemt gedurende de bereiding af. Tijdens het warmhouden neemt de voedingswaarde verder af. Houd de warmhoudtijd dan ook zo kort mogelijk.

De kookplaat moet ingeschakeld zijn, als u de timer wilt gebruiken.

U kunt de timer voor twee functies gebruiken:

- voor het instellen van een kookwekkertijd.
- voor het automatisch uitschakelen van een kookzone.

U kunt een tijd van maximaal 99 minuten invoeren.

Kookwekker

Instellen

U wilt bijvoorbeeld 15 minuten instellen:

- Schakel de kookplaat in als dat nog niet is gebeurd.
- Druk op de toets ⊖.

In het timerdisplay verschijnt **00**, de rechter **0** knippert.

Van de waarde "15" stelt u eerst de "1" in en dan de "5".

- Druk op het betreffende cijfer op het bedieningspaneel (in dit geval "1").

In het timerdisplay knippert rechts **1**.

- Druk op het betreffende cijfer op het bedieningspaneel (in dit geval "5").

Het timerdisplay wisselt. De "1" springt naar links en rechts verschijnt **5**.

De kookwekkertijd begint af te lopen.

Wijzigen

- Druk op de toets ⊖.
- Stel de gewenste tijd in, zoals in het voorgaande is beschreven.

Wissen

- Druk zo lang op de toets ⊖ totdat in het timerdisplay **00** verschijnt.

Kookzone automatisch uitschakelen

U kunt een tijd instellen waarna een kookzone automatisch wordt uitgeschakeld.

Alle kookzones kunnen tegelijk worden geprogrammeerd.

Als de geprogrammeerde tijd langer is dan de maximaal toegestane bedrijfsduur wordt de kookzone door de veiligheidsuitschakeling uitgeschakeld (zie de betreffende rubriek).

- Stel voor de gewenste kookzone een vermogensstand in.
- Druk zo vaak op de toets  totdat het controlelampje van die kookzone gaat knipperen.

Zijn meerdere kookzones ingeschakeld, dan knipperen de betreffende controlelampjes met de wijzers van de klok mee, beginnend bij links voor.

- Stel de gewenste tijd in.

De ingestelde tijd loopt in minuten af. De resttijd kunt u in het timerdisplay aflezen en op elk moment wijzigen.

Als u nog een kookzone automatisch wilt laten uitschakelen, voert u de beschreven handelingen nog eens uit.

Als u meerdere uitschakeltijden heeft geprogrammeerd, wordt de kortste resttijd weergegeven. Het betreffende controlelampje knippert. De andere controlelampjes branden continu. Als u die resttijden wilt laten weergeven, druk dan zo vaak op de toets  totdat het gewenste controlelampje gaat knipperen.

Timerfuncties tegelijk gebruiken

U kunt de functies "kookwekker" en "automatisch uitschakelen" tegelijk gebruiken.

U heeft een of meer uitschakeltijden geprogrammeerd en wilt **ook** een **kookwekkertijd** instellen:

Druk zo vaak op de toets ⊖ totdat de controlelampjes van de geprogrammeerde kookzones continu branden en in het timerdisplay **00** verschijnt.

U heeft de kookwekker ingesteld en wilt **ook een of meer uitschakeltijden** programmeren:

Druk zo vaak op de toets ⊖ totdat het controlelampje van de gewenste kookzone gaat knipperen.

Kort na de laatste invoer schakelt het timerdisplay over naar de kortste resttijd.

Wilt u de resttijden laten weergeven die op de achtergrond aflopen, druk dan zo vaak op de toets ⊖ totdat

- het controlelampje van de gewenste kookzone knippert (automatisch uitschakelen).

- alleen het timerdisplay knippert (kookwekker).

Uitgaande van de kortste resttijd worden met de wijzers van de klok mee alle ingeschakelde kookzones en de kookwekker geselecteerd.

Beveiligingen

Vergrendeling instellingen / apparaat

Om te voorkomen dat de kookplaat of kookzones per ongeluk worden ingeschakeld of instellingen worden gewijzigd, is dit apparaat voorzien van een vergrendeling.

De **vergrendeling van de instellingen** activeert u als de kookplaat in gebruik is. Als de vergrendeling actief is, kan het apparaat alleen nog beperkt worden bediend:

- De vermogensstanden van de kookzones en de instellingen van de timer kunnen niet worden gewijzigd.
- De kookzones, de kookplaat en de timer kunnen wel worden uitgeschakeld, maar daarna niet weer worden ingeschakeld.

De **vergrendeling van het apparaat** activeert u als de kookplaat uitgeschakeld is. Als de vergrendeling actief is, kan het apparaat niet worden ingeschakeld en kan de timer niet worden bediend.

Het apparaat is zo geprogrammeerd dat u deze vergrendeling handmatig moet activeren. U kunt de instelling zo wijzigen dat de vergrendeling van het apparaat 5 minuten na het uitschakelen van de kookplaat automatisch plaatsvindt, wanneer het apparaat niet handmatig wordt vergrendeld (zie ook "Programmering").

Als bij ingeschakelde vergrendeling een toets wordt aangeraakt die niet mag worden bediend, verschijnen het controlelampje en in het timerdisplay gedurende enkele seconden de letters **LE**.

Standaard is een 3-vinger-bediening ingesteld. U kunt deze instelling wijzigen in een 1-vinger-bediening (zie "Programmering").

Beide vergrendelingen zijn na een stroomonderbreking uitgeschakeld.

Activeren

3-vinger-bediening (standaardinstelling)

- Druk tegelijk op de sensortoets  en de keuzetoetsen van de beide rechter kookzones. Houd de toetsen ingedrukt, totdat het controlelampje van de vergrendeling en de letters **LL** in het timerdisplay verschijnen.

Na korte tijd gaat het controlelampje uit en verdwijnen de letters **LL**.

1-vinger-bediening

- Druk zo lang op de sensortoets , totdat het controlelampje van de vergrendeling en de letters **LL** in het timerdisplay verschijnen.

Na korte tijd gaat het controlelampje uit en verdwijnen de letters **LL**.

Deactiveren

3-vinger-bediening (standaardinstelling)

- Druk tegelijk op de sensortoets  en de keuzetoetsen van de beide rechter kookzones. Houd de toetsen ingedrukt, totdat het controlelampje van de vergrendeling en de letters **LL** uit het timerdisplay verdwijnen.

1-vinger-bediening

- Druk zo lang op de sensortoets , totdat het controlelampje van de vergrendeling en de letters **LL** uit het timerdisplay verdwijnen.

Beveiligingen

Stop & Go

Uw apparaat heeft een functie waarmee u het vermogen van alle ingeschakelde kookzones tot 7 kunt verlagen. De vermogensstanden en de instelling van de timer kunnen dan niet meer worden gewijzigd. De kookplaat kan alleen worden uitgeschakeld.

Als u de functie weer uitzet, worden de laatst ingestelde vermogensstanden weer ingeschakeld.

Als u de functie niet uitzet, wordt de kookplaat na 1 uur automatisch uitgeschakeld.

Als u "Stop & Go" activeert

- wordt het aflopen van een ingestelde tijd voor automatische uitschakeling onderbroken.
Als u Stop & Go uitzet, loopt de tijd weer door.
- loopt de kookwekker zonder onderbreking door.

Activeren

- Druk op de toets II/▶.

Het vermogen van de ingeschakelde kookzones wordt tot 1 verlaagd.

Deactiveren

- Druk op de toets II/▶.

De kookzones werken weer met de laatst ingestelde vermogensstand.

Veiligheidsuitschakeling

Als een kookzone te lang aanstaat

Is een kookzone langdurig ingeschakeld geweest (zie tabel), zonder dat de vermogensstand is gewijzigd, dan wordt de kookzone automatisch uitgeschakeld. In het display verschijnt de restwarmte-indicator.

Als u een kookzone weer wilt inschakelen, doet u dat zoals gebruikelijk.

Vermogensstand*	Maximale bedrijfsduur in uren
h	2
1 / 1.	10
2 / 2.	5
3 / 3.	5
4 / 4.	4
5 / 5.	3
6 / 6.	2
7 / 7.	2
8 / 8.	2
9	1

* De vermogensstanden met punt zijn alleen beschikbaar als u het aantal vermogensstanden heeft vergroot (zie "Programming").

Als er iets op het bedieningspaneel ligt

De kookplaat wordt automatisch uitgeschakeld als één of meer sensortoetsen langer dan 10 seconden bedekt zijn, bijvoorbeeld als u uw hand erop legt, een gerecht overkookt of als er voorwerpen op liggen.

In het timerdisplay knippert een *F*.

■ Reinig het bedieningspaneel c.q. verwijder de voorwerpen.

De *F* dooft. U kunt de kookplaat weer in gebruik nemen.

Beveiligingen

Oververhittingsbeveiliging

Alle inductiespoelen en de koellichamen van de elektronica zijn voorzien van een oververhittingsbeveiliging. Voordat de inductiespoelen of de koellichamen oververhit raken, zorgt de oververhittingsbeveiliging voor een van de volgende reacties:

Inductiespoel

- Een ingeschakelde booster wordt uitgeschakeld.
- De ingestelde vermogensstand wordt verlaagd.
- De kookzone wordt automatisch uitgeschakeld.
In het timerdisplay knipperen afwisselend "FE" en "44".

U kunt de kookzone gewoon weer in gebruik nemen als de foutmelding is verdwenen.

Koellichaam

- Een ingeschakelde booster wordt uitgeschakeld.
- De ingestelde vermogensstand wordt verlaagd.
- De kookzones worden automatisch uitgeschakeld.

Pas als het koellichaam voldoende is afgekoeld, kunt u de betreffende kookzones weer in gebruik nemen.

De oververhittingsbeveiliging reageert als

- leeg kookgerei wordt verhit.
- vet of olie op een hoge vermogensstand wordt verhit.
- de onderkant van het apparaat niet voldoende wordt geventileerd.
- een hete kookzone na een stroomstoring weer wordt ingeschakeld.

Reageert de oververhittingsbeveiliging opnieuw nadat de oorzaak is weggenomen, neem dan contact op met Miele.

Verwondingsgevaar!

De stoom van een stoomreiniger kan in aanraking komen met delen die onder spanning staan en zo kortsluiting veroorzaken.

Gebruik voor de reiniging nooit een stoomreiniger.

Reinig het apparaat na elk gebruik. Laat het eerst afkoelen.

Wrijf het apparaat na elke reiniging droog. U voorkomt zo kalkafzettingen.

Om beschadigingen aan de oppervlakken te voorkomen, mogen de volgende middelen niet worden gebruikt:

- afwasmiddelen.
- soda-, alkali-, ammoniak-, zuur- of chloridehoudende reinigingsmiddelen.
- kalkoplossende reinigingsmiddelen.
- vlekken- en roestverwijderaars.
- schurende reinigingsmiddelen, zoals schuurpoeder, vloeibaar schuurmiddel en reinigingssteen.
- oplosmiddelhoudende reinigingsmiddelen.
- reinigingsmiddelen voor afwasautomaten.
- grill- en ovensprays.
- glasreinigers.
- schurende harde borstels en sponsjes (zoals pannelsponsjes) en gebruikte sponsjes die nog resten schuurmiddel bevatten.
- vlekkenponsjes.
- puntige voorwerpen
(zodat de dichtingen tussen de keramische plaat en de lijst dan wel tussen lijst en werkblad niet beschadigd raken).

Reiniging en onderhoud

Gebruik voor het reinigen geen afwasmiddel. Met afwasmiddel worden niet alle verontreinigingen verwijderd. Er ontstaat dan een onzichtbaar laagje dat tot verkleuring van de keramische plaat leidt. Die verkleuring kan niet meer worden verwijderd.

Reinig de kookplaat regelmatig met een speciaal reinigingsmiddel voor keramische platen.

Verwijder alle grove verontreinigingen met een vochtige doek. Vastgekoekte verontreinigingen verwijdert u met een glasschraper.

Reinig de kookplaat vervolgens met het Miele-reinigingsmiddel voor keramische platen en roestvrij staal (zie ook "Bij te bestellen accessoires") of met een ander geschikt reinigingsmiddel voor keramische platen. Gebruik hierbij keukenpapier of een schone doek. Gebruik het reinigingsmiddel niet op een hete kookplaat, omdat daardoor vlekken kunnen ontstaan. Houdt u zich aan de aanwijzingen van de fabrikant van het reinigingsmiddel.

Wis de kookplaat ten slotte met een vochtige doek af en wrijf de plaat weer droog. Verwijder alle reinigingsmiddelresten. De resten kunnen anders inbranden en de keramische plaat aantasten.

Vlekken van kalkresten, water en aluminium kunt u met het reinigingsmiddel voor keramische platen en roestvrij staal verwijderen.

Verbrandingsgevaar!

Trek ovenhandschoenen aan voordat u resten van suiker, kunststof of aluminiumfolie met een glasschraper van de hete kookplaat verwijdert.

Komt suiker, suikerhoudend voedsel, kunststof of aluminiumfolie op een hete kookzone terecht, vermeng de suikerhoudende stoffen dan **onmiddellijk** met water. Schakel vervolgens de kookzone uit en verwijder de resten met een schraper, zolang de plaat nog heet is.

Reinig de plaat verder als deze is afgekoeld. Ga daarbij te werk zoals in het voorgaande is beschreven.

U kunt de programmering van uw apparaat wijzigen (zie tabel). U kunt meerdere instellingen na elkaar wijzigen.

Na het oproepen van de programmering verschijnen in het timerdisplay **P** (programma) en **5** (status). Bij kookplaten met 3 kookzones verschijnt links achter ook een weergave.

In de kookzonedisplays links voor en links achter wordt het programma weergegeven. Bijvoorbeeld:

programma 03 = links voor **0** en links achter **3**

programma 14 = links voor **1** en links achter **4**

In het kookzonedisplay rechts voor verschijnt de status.

Na het verlaten van de programmering wordt automatisch een reset uitgevoerd. De reset is afgesloten als boven de toets **Ⓛ** kort een controlelampje oplicht.

Schakel de kookplaat pas in als de reset is afgesloten.

Programmering oproepen

- Druk terwijl de kookplaat uitgeschakeld is **tegelijk** op de toetsen **Ⓛ** en **Ⓛ**. Druk zo lang totdat het controlelampje voor de vergrendeling gaat knipperen.

Programma instellen

- Om het **rechter cijfer** in te stellen, moet u eerst op de toets van de kookzone **links achter** drukken en dan op het betreffende cijfer op het bedieningspaneel.
- Om het **linker cijfer** in te stellen, moet u eerst op de toets van de kookzone **links voor** drukken en dan op het betreffende cijfer op het bedieningspaneel.

Status instellen

- Druk op de toets van de kookzone **rechts voor** en dan op het betreffende cijfer op het bedieningspaneel.

Programmering

Instellingen opslaan

- Druk zo lang op de toets  totdat de weergave dooft.

Instellingen niet opslaan

- Druk zo lang op de toets  totdat de weergave dooft.

Programma*	Status**	Instelling
P 00 Demo-stand en fabrieksinstellingen	S 0	Demo-stand aan (na het inschakelen van de kookplaat verschijnt gedurende enkele seconden in het timerdisplay "dE")
	S 1	Demo-stand uit
	S 9	Fabrieksinstellingen herstellen
P 01 Stop & Go	S 0	Uit
	S 1	Aan
P 02 Aantal vermogensstanden	S 0	9 vermogensstanden (1, 2, 3 ... tot 9)
	S 1	17 vermogensstanden (1, 1., 2, 2., 3 ... tot 9) Let op! De aankookfunctie is nu te herkennen aan een R die afwisselend met de doorkookstand verschijnt.
P 03 Akoestisch signaal als geen pan of een ongeschikte pan is geplaatst	S 0	Uit
	S 1	Zacht
	S 2	Gemiddeld
	S 3	Hard
P 04 Akoestisch signaal bij bediening sensortoetsen	S 0	Uit
	S 1	Zacht
	S 2	Gemiddeld
	S 3	Hard
P 05 Akoestisch signaal timer	S 0	Uit
	S 1	Zacht, 10 seconden
	S 2	Gemiddeld, 10 seconden
	S 3	Hard, 10 seconden

* Een niet genoemd programma (een niet genoemde status) wordt niet gebruikt.

** De fabrieksinstellingen zijn vet gedrukt.

Programmering

Programma*	Status**	Instelling
P 06 Vergrendeling instellingen	S 0	Vergrendeling met toets
	S 1	Vergrendeling met de toets en de keuzetoetsen van de beide rechter kookzones (tegelijk drukken)
P 07 Vergrendeling apparaat	S 0	Alleen handmatige activering van de vergrendeling
	S 1	Handmatige en automatische activering van de vergrendeling
P 08 Aankookautomaat	S 0	Uit
	S 1	Aan
P 10 Miele@home - alleen bij apparaten met communicatiemodule -	S 0	Niet actueel
	S 1	Afgemeld
	S 2	Aangemeld
P 15 Geluidssignaal als er iets op het bedieningspaneel ligt	S 0	Uit
	S 1	Aan
P 16 Reactiesnelheid sensortoetsen	S 0	Langzaam
	S 1	Normaal
	S 2	Snel

* De niet genoemde programma's worden niet gebruikt.

** De fabrieksinstellingen zijn vet gedrukt.

De meeste storingen en problemen die in de dagelijkse praktijk kunnen voorkomen, kunt u zelf verhelpen. Hierdoor bespaart u tijd en geld, omdat u niet de hulp van een service-technicus hoeft in te roepen.

Het volgende overzicht helpt u de oorzaken van een probleem te vinden en het probleem te verhelpen. Houdt u daarbij rekening met het volgende:

 Reparaties aan elektrische apparaten mogen alleen door vakmensen worden uitgevoerd. Ondeskundig uitgevoerde reparaties leveren gevaar op voor de gebruiker.

Probleem	Oorzaak	Oplossing
De kookplaat respectievelijk de kookzones kunnen niet worden ingeschakeld.	De zekering van de huisinstallatie is defect.	Controleer de zekeringen (minimale sterkte: zie typeplaatje).
	Er is mogelijk een technische storing geweest.	Maak het apparaat ca. 1 minuut spanningsvrij. Doe dat als volgt: <ul style="list-style-type: none">– Schakel de hoofdschakelaar van de huisinstallatie uit c.q. draai de desbetreffende stop eruit of– schakel de aardlekschakelaar uit. Nadat de zekering, de hoofd- of de aardlekschakelaar weer is ingeschakeld, kunt u het apparaat weer normaal gebruiken. Waarschuw een electricien of Miele als u de storing niet zelf kunt verhelpen.

Nuttige tips

Probleem	Oorzaak	Oplossing
Bij de nieuwe kookplaat komen geurtjes en damp vrij.		Bij elk volgend gebruik neemt de geurvorming af, totdat u niets meer waarneemt.
In het display van een kookzone knipperen afwisselend het symbool \underline{L} en de ingestelde vermogensstand.	Op de kookzone staat geen pan of een ongeschikte pan.	Gebruik geschikte pannen (zie "De juiste pannen").
Na het inschakelen van de kookplaat verschijnt gedurende enkele seconden in het timerdisplay "LL".	De vergrendeling is ingeschakeld.	Schakel de vergrendeling uit (zie "Vergrendeling instellingen / apparaat").
Na het inschakelen van de kookplaat verschijnt gedurende enkele seconden in het timerdisplay "dE". De kookzones worden niet heet.	De demo-functie is ingeschakeld.	Schakel de demo-functie uit (zie "Programmering").
Een kookzone of de hele kookplaat wordt automatisch uitgeschakeld.	Een kookzone was te lang ingeschakeld.	U kunt de kookzone gewoon weer in gebruik nemen (zie "Veiligheidsuitschakeling").
	De oververhittingsbeveiliging heeft gereageerd.	Zie "Oververhittingsbeveiliging".
De boosterfunctie wordt te vroeg uitgeschakeld.	De oververhittingsbeveiliging heeft gereageerd.	Zie "Oververhittingsbeveiliging".
De kookzone werkt niet zoals u gewend bent op de ingestelde vermogensstand.		

Probleem	Oorzaak	Oplossing
De vermogensstand 9 wordt automatisch verlaagd als u bij de verbonden kook- c.q. braadzone eveneens vermogensstand 9 instelt.	Bij gelijktijdig gebruik van vermogensstand 9 zou het maximale vermogen worden overschreden.	
Het apparaat wordt tijdens het gebruik uitgeschakeld. In het timerdisplay knippert een F.	Een of meer sensortoetsen zijn afgedekt, bijvoorbeeld omdat u uw hand erop legt, een gerecht overkookt of omdat er voorwerpen op liggen.	Reinig het bedieningspaneel c.q. verwijder de voorwerpen (zie "Veiligheidsuitschakeling").
De inhoud van een pan begint niet of nauwelijks te koken, terwijl de aankookautomaat ingeschakeld is.	Er worden grote hoeveelheden verhit.	Gebruik voor het aankoken de hoogste vermogensstand en kies daarna handmatig een lagere stand.
	De pan geleidt de warmte niet goed.	
De ventilator blijft in werking, ook nadat u de kookplaat heeft uitgeschakeld.	De ventilator blijft in werking totdat het apparaat is afgekoeld en wordt dan automatisch uitgeschakeld.	

Nuttige tips

Probleem	Oorzaak	Oplossing
De gevoeligheid van de sensortoetsen is te groot of te klein.	De gevoeligheid van de sensortoetsen is veranderd.	Zorg eerst dat zon- of kunstlicht niet direct op de kookplaat valt. De omgeving van de kookplaat mag echter ook niet te donker zijn. Er mogen zich geen voorwerpen op de kookplaat en de sensortoetsen bevinden. Verwijder eventueel kookgerei en reinig de kookplaat indien dat nodig is. Onderbreek de stroomvoorziening van de kookplaat gedurende ca. 1 minuut. Mocht het probleem daarna nog niet zijn verholpen, neem dan contact op met Miele.
In het timerdisplay knipperen afwisselend FE en cijfers.		
<i>FE 44</i>	De oververhittingsbeveiliging heeft gereageerd.	Zie "Oververhittingsbeveiliging".
<i>FE 47</i> <i>FE 48</i>	De ventilator is geblokkeerd of defect.	Controleer of de ventilator door een voorwerp (bijvoorbeeld een vork) wordt geblokkeerd. Verwijder het voorwerp. Neem contact op met Miele als de foutmelding opnieuw verschijnt.
Andere foutmeldingen FE..	Er is een storing opgetreden in de elektronica.	Onderbreek de stroomvoorziening van de kookplaat gedurende ca. 1 minuut. Neem contact op met Miele als het probleem zich na het herstellen van de stroomvoorziening weer voordoet.

Bij te bestellen accessoires

Speciaal voor uw apparatuur levert Miele een uitgebreid assortiment aan toebehoren, alsmede reinigings- en onderhoudsmiddelen.

U kunt deze producten heel eenvoudig via de Miele-webshop bestellen:



De producten zijn ook verkrijgbaar bij Miele (zie omslag) en bij uw Miele-vakhandelaar.

Kook-/braadpannen

Bij Miele kunt u kiezen uit een groot aantal kook- en braadpannen. De pannen sluiten qua functie en afmetingen perfect aan op de Miele-apparatuur.

Meer informatie over de afzonderlijke producten vindt u op de Miele-website.

Pannen in diverse afmetingen
Sauté-pan met deksel
Pan met anti-aanbaklaag
Wok-pan
Braadpan

Onderhoudsproducten

Reinigingsmiddel voor keramische platen en roestvrij staal 250 ml



Voor het verwijderen van verontreinigingen, kalk- en aluminiumvlekken

Microvezeldoekje

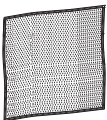

Voor het verwijderen van vingerafdrukken en lichte verontreinigingen

Bij te bestellen accessoires

Miele@home

Bij **Miele@home** sturen voor communicatie geschikte apparaten via het stroomnet (Powerline-technologie) informatie naar een weergave-apparaat (SuperVision-apparaat).

Op het display van de SuperVision-apparatuur kan informatie over de status van de verbonden apparaten worden weergegeven. Voor uw kookplaat wordt alleen basisinformatie weergegeven: "aan", "uit" of een foutmelding.

Ook op uw PC, notebook of iPod* / iPhone* (mobiele eindapparatuur) kunt u via een Miele@home Gateway en via uw thuisnetwerk informatie over de status van de verbonden apparaten laten weergeven. U kunt ook enkele besturingsfuncties gebruiken.

Voor uw kookplaat wordt de volgende informatie weergegeven: de vermogensstand van elke kookzone, de kookwekkertijd en de uitschakeltijd van elke kookzone. Als besturingsfunctie is alleen het uitschakelen van de kookplaat beschikbaar.

* iPod en iPhone zijn geregistreerde merken van Apple Inc.

Bij **Con@ctivity** communiceert de kookplaat met de afzuigkap. De afzuigkap wordt automatisch aangestuurd door de kookplaat.

De kookplaat stelt de benodigde informatie via het stroomnet aan de afzuigkap beschikbaar.

Om deze mogelijkheden te kunnen benutten, moet uw kookplaat van een communicatiemodule worden voorzien.

Meer informatie over Miele@home vindt u op internet onder www.miele-at-home.nl.

XKM 2100 KM

Communicatiemodule met inbouwbenodigdheden
- voor Miele-kookplaten -

XGW 2000

Miele@home Gateway

De Gateway is de brug tussen de Powerline-communicatie van de huishoudelijke apparatuur en uw thuisnetwerk.

Miele@home

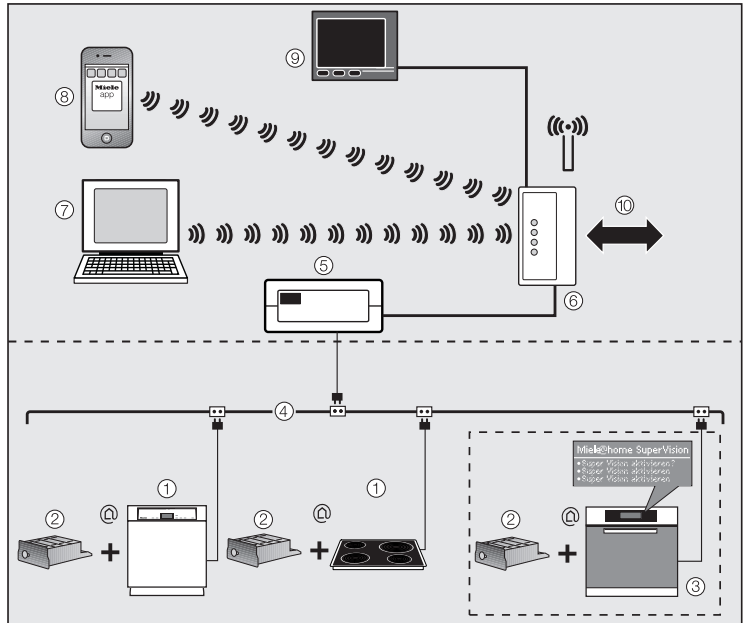

- ① Voor communicatie geschikte apparaten (voorbeelden)
- ② Communicatiemodule
- ③ SuperVision-apparaat
- ④ Stroomnet (Powerline-techniek)
- ⑤ Miele@home Gateway
- ⑥ (WLAN) Router

Mogelijke verbindingen

- ⑦ PC, notebook
- ⑧ iPod* of iPhone*
- ⑨ Aansluiting op het display van een bussysteem
- ⑩ Eventuele internetverbinding

* iPod en iPhone zijn geregistreerde merken van Apple Inc.

Bij te bestellen accessoires

Con@ctivity

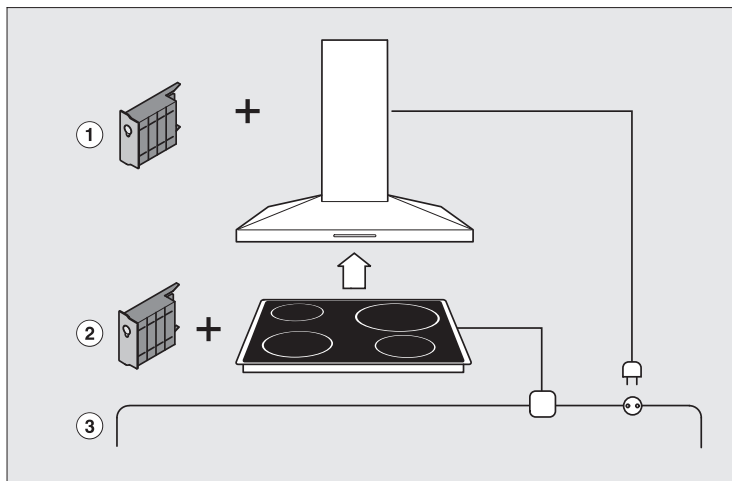

① Communicatiemodule XKM 2000 DA

② Communicatiemodule XKM 2100 KM

③ Stroomnet (Powerline-techniek)

Kookplaat aanmelden

Wilt u de kookplaat

- bij **Miele@home** aanmelden, bereid dan eerst de aanmeldprocedure op het weergave-apparaat voor (zie de montage- en installatiehandleiding "Miele@home").
- bij **Con@ctivity** aanmelden, dan moet u eerst de afzuigkap aanmelden (zie de montage- en installatiehandleiding "Con@ctivity").
- Druk terwijl de kookplaat uitgeschakeld is **tegelijk** op de toetsen  en . Druk zo lang totdat het controlelampje voor de vergrendeling gaat knipperen.

Na het oproepen van de programmering verschijnen in het timerdisplay *P* (programma) en *5* (status). Bij kookplaten met 3 kookzones verschijnt links achter ook een display.



- Druk op de toets van de kookzone **links voor** en dan op cijfer 1 op het bedieningspaneel (programma 10 instellen).
- Druk op de toets van de kookzone **rechts voor** en dan op cijfer 2 op het bedieningspaneel (status 2 instellen = aanmelden).

De aanmeldprocedure start en het cijfer 2 knippert. De aanmelding duurt enkele minuten. Als de aanmelding met succes is afgerond, brandt het cijfer 2 continu.

- Om de instelling op te slaan, drukt u zo lang op de toets  totdat de weergave dooft.
- Ga verder te werk, zoals beschreven in de montage- en installatiehandleiding "Miele@home" c.q. Con@ctivity.

Kookplaat afmelden

Wilt u de kookplaat bij **Miele@home** afmelden, bereid dan eerst de afmeldprocedure op het weergave-apparaat voor (zie de montage- en installatiehandleiding "Miele@home").

- Druk terwijl de kookplaat uitgeschakeld is **tegelijk** op de toetsen  en . Druk zo lang totdat het controlelampje voor de vergrendeling gaat knipperen.

Na het oproepen van de programmering verschijnen in het timerdisplay **P** (programma) en **5** (status). Bij kookplaten met 3 kookzones verschijnt links achter ook een display.

- Druk op de toets van de kookzone **links voor** en dan op cijfer 1 op het bedieningspaneel (programma 10 instellen).
- Druk op de toets van de kookzone **rechts voor** en dan op cijfer 1 op het bedieningspaneel (status 1 instellen = afmelden).

De afmeldprocedure start en het cijfer 1 knippert. De afmelding duurt enkele minuten. Als de afmelding met succes is afgerond, brandt het cijfer 1 continu.

- Om de instelling op te slaan, drukt u zo lang op de toets  totdat de weergave dooft.
- Ga verder te werk, zoals beschreven in de montage- en installatiehandleiding "Miele@home" c.q. Con@ctivity.

Veiligheidsinstructies voor het inbouwen

Dit apparaat mag alleen door een erkend vakman worden ingebouwd en op het elektriciteitsnet worden aangesloten.

Om te voorkomen dat het apparaat beschadigd raakt, moet het pas na de montage van de bovenkastjes en de afzuigkap worden ingebouwd.

- ▶ De lijsten en randen van het werkblad moeten met een hittebestendige lijm (100 °C) zijn bevestigd, zodat ze niet loslaten of vervormen. Ook de wandafdichtstrip moet hittebestendig zijn.
- ▶ Het apparaat mag niet boven koelapparatuur, afwas-, was- en droogautomaten worden ingebouwd.
- ▶ Deze kookplaat mag alleen boven fornuizen en ovens met wasemkoeling worden ingebouwd.

▶ U mag de aansluitkabel van de kookplaat na de inbouw niet kunnen aanraken. De kabel mag niet aan mechanische belastingen worden blootgesteld.

Alle maten zijn in mm aangegeven.

Veiligheidsafstanden

Veiligheidsafstand boven het apparaat

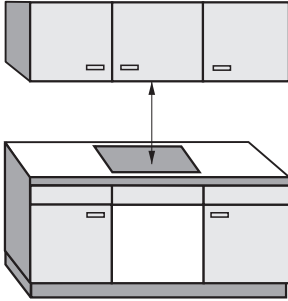

Tussen het apparaat en een erboven gemonteerde afzuigkap dient u de veiligheidsafstand aan te houden die de fabrikant van de afzuigkap aangeeft. Is deze informatie niet beschikbaar, houd dan een afstand aan van ten minste 760 mm.

Ook als zich boven het apparaat licht ontvlambare materialen bevinden (zoals een keukenplank), moet u een afstand van ten minste 760 mm aanhouden.

Als voor verschillende apparaten verschillende veiligheidsafstanden worden genoemd voor plaatsing onder een afzuigkap, kies dan altijd de grootste afstand.

Veiligheidsafstand zijkant / achterkant

Bij inbouw van de kookplaat mag zich aan de achterkant en aan één kant (rechts **of** links) een hoge keukenkast of een wand bevinden (zie afbeeldingen).

① Tussen de uitsparing in het werkblad en de **achterkant** van het werkblad dient de afstand minimaal 50 mm te zijn.

② **Rechts** van de uitsparing dient de afstand tot een eraast geplaatst meubelstuk (bijvoorbeeld een hoge kast) of een wand minimaal 50 mm te zijn.

③ **Links** van de uitsparing dient de afstand tot een eraast geplaatst meubelstuk (bijvoorbeeld een hoge kast) of een wand minimaal 50 mm te zijn.

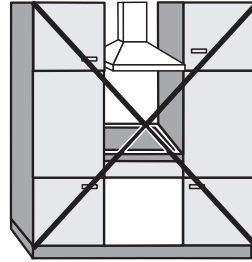

Niet toegestaan!

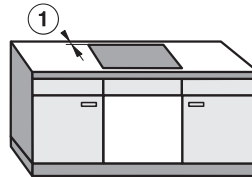
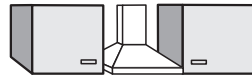

Aan te bevelen!

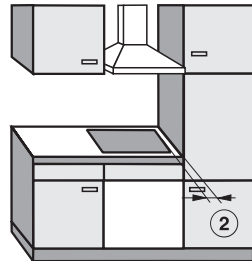

Toegestaan maar niet aan te bevelen!

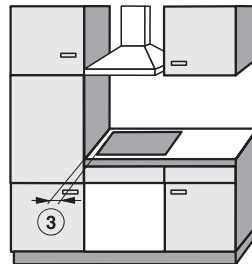

Toegestaan maar niet aan te bevelen!

Veiligheidsafstanden

Veiligheidsafstand onder het apparaat

Om de ventilatie van het apparaat te kunnen waarborgen, moet onder het apparaat een minimale afstand worden aangehouden ten opzichte van een oven, tussenbodem of lade.

De minimale afstand vanaf de onderkant van de kookplaat tot de

- bovenkant van een **oven** moet **15 mm** zijn.
- bovenkant van een **tussenbodem** moet **15 mm** zijn.
- bodem van een **lade** moet **75 mm** zijn.

Tussenbodem

Een tussenbodem onder de kookplaat is niet noodzakelijk, maar wel toegestaan.

Voor de aansluitkabel moet aan de achterkant een spleet van 10 mm worden aangehouden.

Voor een betere ventilatie van de kookplaat adviseren wij een spleet van 20 mm.

Veiligheidsafstand bij een beklede nis

Als er sprake is van een nisbekleding dient er een minimale afstand tussen de uitsparing in het werkblad en de bekleding te worden aangehouden. Bij te hoge temperaturen kunnen materialen beschadigd raken.

Is de bekleding van **brandbaar materiaal** (zoals hout), dan moet de afstand ⑤ tussen de uitsparing in het werkblad en de nisbekleding minimaal 50 mm zijn.

Is de bekleding van **niet brandbaar materiaal** (zoals metaal, natuursteen en keramische tegels), dan moet de afstand ⑤ tussen de uitsparing in het werkblad en de nisbekleding minimaal 50 mm min de dikte van de bekleding zijn.

Als de nisbekleding bijvoorbeeld 15 mm dik is, moet de minimale afstand $50 \text{ mm} - 15 \text{ mm} = 35 \text{ mm}$ zijn.

Kookplaten zonder randlijst

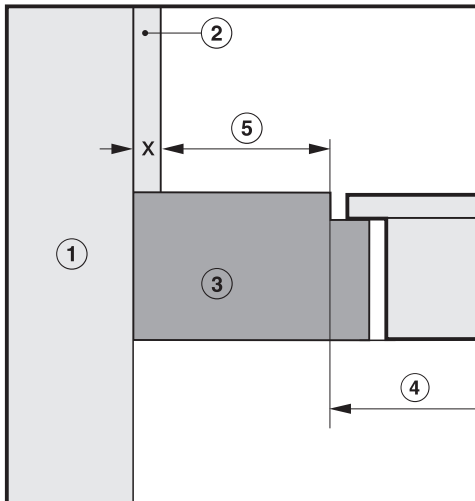

Kookplaten met randlijst/facetrand

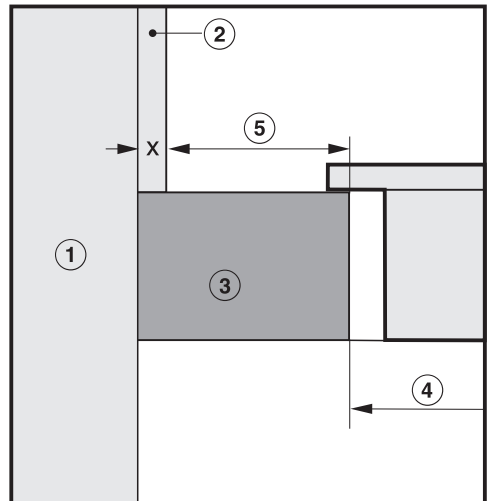

- ① Wand
- ② Nisbekleding
maat x = dikte van de nisbekleding
- ③ Werkblad
- ④ Uitsparing in het werkblad
- ⑤ Minimale afstand
bij **brandbare** materialen 50 mm
bij **niet brandbare** materialen $50 \text{ mm} - \text{maat } x$

Kookplaten met randlijst / facetrand

Aanwijzingen voor het inbouwen

Dichting tussen kookplaat en werkblad

Als u voegenkit gebruikt tussen de kookplaat en het werkblad kunnen het apparaat en het werkblad beschadigd raken, als de kookplaat voor werkzaamheden moet worden verwijderd. Gebruik daarom geen voegenkit.

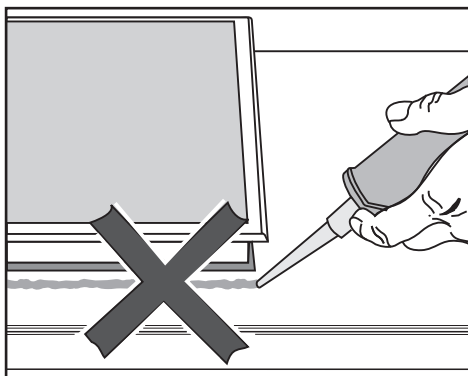

De dichting onder de rand van het apparaat is toereikend als afdichting tussen apparaat en werkblad.

Werkblad met tegels

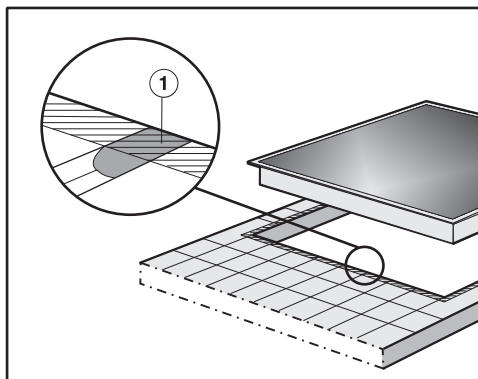

De voegen ① en het gearceerde gedeelte onder de rand moeten glad en vlak zijn, zodat de kookplaat gelijkmatig aansluit en de dichting onder de rand van het apparaat voldoende afdicht.

Kookplaten met randlijst / facettrand

Inbouwmaten

KM 6304

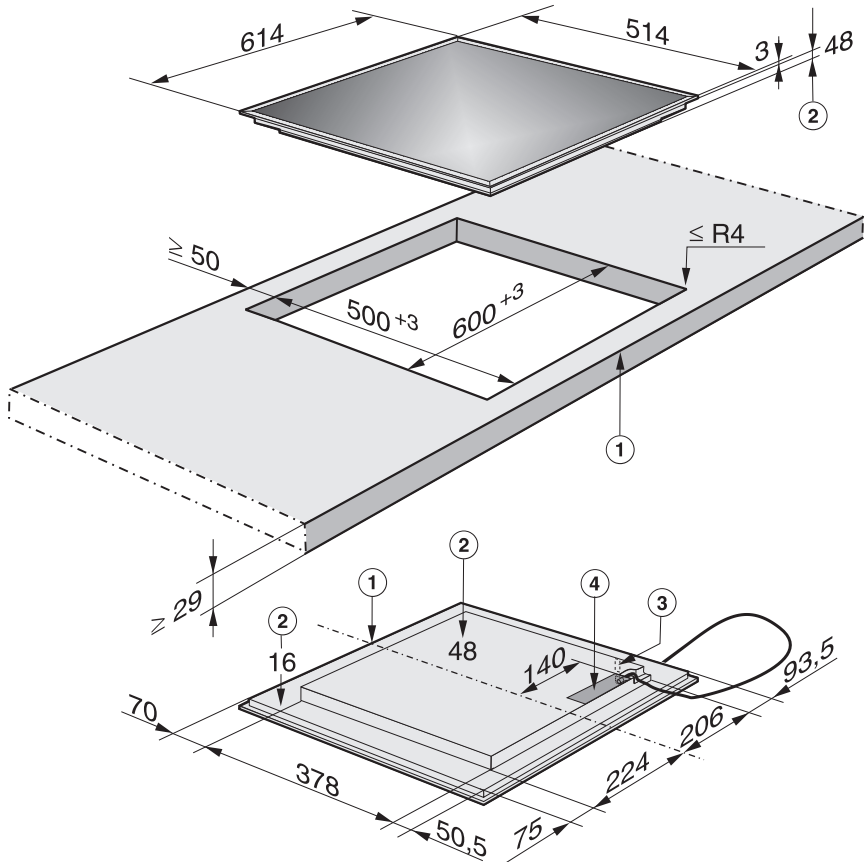

- ① Voorkant
- ② Inbouwhoogte
- ③ Aansluiting Miele@home
- ④ Aansluitkast

De aansluitkabel (L = 1440 mm) is los bijgevoegd.

Kookplaten met randlijst / facetrand

KM 6307

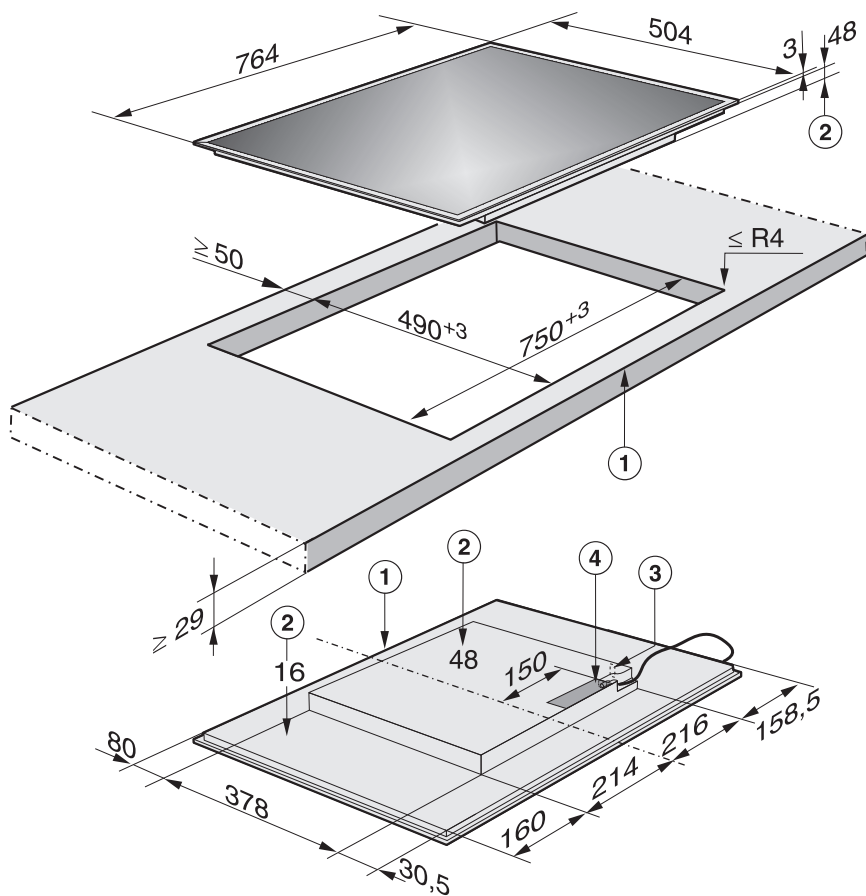

① Voorkant

② Inbouwhoogte

③ Aansluiting Miele@home

④ Aansluitkast

De aansluitkabel (L = 1440 mm) is los bijgevoegd.

Inbouwen

Vorbereiding werkblad

- Maak de uitsparing in het werkblad volgens de maatschets. Neem daarbij de **veiligheidsafstanden** in acht (zie ook "Veiligheidsinstructies voor het inbouwen").
- De snijvlakken van houten werkbladen moeten met speciale lak, siliconenkit of giethars worden afgewerkt om te voorkomen dat het werkblad door vocht wordt aangetast.

De producten mogen niet op het werkblad terechtkomen.

Voor de inbouw zijn geen klemveren nodig. De speciale afdichttape zorgt ervoor dat de kookplaat stevig in de uitsparing ligt en niet verschuift. De spleet tussen de rand en het werkblad zal na verloop van tijd kleiner worden.

Aansluitkabel op het apparaat aansluiten

De aansluiting mag alleen door een vakman worden uitgevoerd.

- Sluit de kabel volgens het aansluitschema op het apparaat aan (zie "Elektrische aansluiting / Aansluitschema").

Kookplaat positioneren

- Leid de aansluitkabel van de kookplaat door de uitsparing in het werkblad naar beneden.
- Leg de kookplaat midden in de uitsparing. De dichting van het apparaat moet goed op het werkblad aansluiten. Alleen zo kan een correcte afdichting worden gegarandeerd. Gebruik voor het afdichten nooit kit (bijvoorbeeld siliconenkit)!

Als de dichting bij de hoeken niet goed op het werkblad aansluit, kan de hoekradius van het werkblad ($\leq R4$) voorzichtig met een decoupeerzaag worden nabewerkt.

- Sluit de kookplaat aan.
- Controleer of het apparaat goed functioneert.

Inbouwen

Kookplaten zonder randlijst zijn alleen geschikt voor inbouw in natuurstenen (graniet, marmer), massief houten en betegelde werkbladen. Indien kookplaten ook geschikt zijn voor inbouw in een glazen werkblad is dit vermeld in de rubriek "Inbouwmaten".

Informeer bij werkbladen van andere materialen bij de betreffende fabrikant of het werkblad geschikt is voor inbouw van een kookplaat zonder randlijst.

De breedte (binnenwerks) van de onderkast moet minimaal zo groot zijn als de uitsparing in het werkblad (zie "Inbouwmaten"), zodat de kookplaat ook na de inbouw van onderaf goed toegankelijk is. Een technicus moet de onderkant van de kookplaat kunnen verwijderen.

Als de kookplaat niet van onderaf toegankelijk is, moet de voegenkit bij onderhoudswerkzaamheden worden verwijderd om de kookplaat te kunnen verwijderen.

Deze kookplaat

- kan rechtstreeks in een correct voorbereid natuurstenen werkblad worden geplaatst.
- moet in een massief-houten, betegeld en glazen werkblad met houten lijsten worden bevestigd. De lijsten worden niet bij het apparaat geleverd.

Kookplaten zonder randlijst

Werkblad van natuursteen

Uitsparing werkblad maken

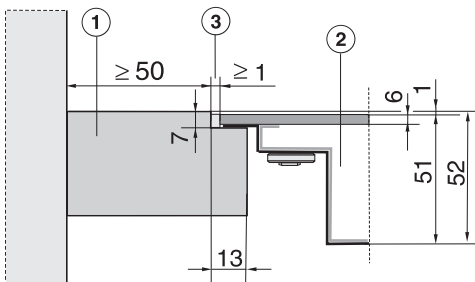

- ① Werkblad
- ② Kookplaat
- ③ Voeg

Omdat voor de keramische plaat en de uitsparing in het werkblad een zekere tolerantie geldt, kan de voegbreedte ③ variëren (minimaal 1 mm).

- Maak de uitsparing in het werkblad volgens de afbeeldingen. Neem daarbij de **veiligheidsafstanden** in acht (zie ook "Veiligheidsinstructies voor het inbouwen").

Aansluitkabel op het apparaat aansluiten

De aansluiting mag alleen door een vakman worden uitgevoerd.

- Sluit de kabel volgens het aansluit-schema op het apparaat aan (zie "Elektrische aansluiting / Aansluit-schema").

Kookplaat positioneren

- Leid de aansluitkabel van de kookplaat door de uitsparing naar beneden.
- Plaats en centreer de kookplaat ② in de uitsparing.
- Sluit de kookplaat aan.
- Controleer of het apparaat goed functioneert.
- Vul de voeg ③ met een geschikte, hittebestendige siliconen-voegenkit (minimaal 160 °C).

Gebruik uitsluitend een voor natuursteen geschikte siliconen-voegenkit. Neem de aanwijzingen van de kitfabrikant in acht.

Massief-houten / betegeld / glazen werkblad

Uitsparing werkblad maken

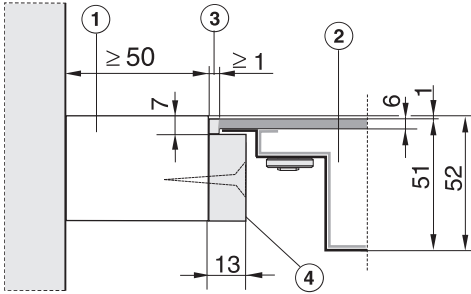

- ① Werkblad
- ② Kookplaat
- ③ Voeg
- ④ Houten lijsten 13 mm (niet bijgeleverd)

Omdat voor de keramische plaat en de uitsparing in het werkblad een zekere tolerantie geldt, kan de voegbreedte ③ variëren (minimaal 1 mm).

- Maak de uitsparing in het werkblad volgens de afbeeldingen. Neem daarbij de **veiligheidsafstanden** in acht (zie ook "Veiligheidsinstructies voor het inbouwen").
- Bevestig de houten lijsten ④ 7 mm onder de bovenkant van het werkblad (zie afbeelding).

Aansluitkabel op het apparaat aansluiten

De aansluiting mag alleen door een vakman worden uitgevoerd.

- Sluit de kabel volgens het aansluit-schema op het apparaat aan (zie "Elektrische aansluiting / Aansluit-schema").

Kookplaat positioneren

- Leid de aansluitkabel van de kookplaat door de uitsparing naar beneden.
- Plaats en centreer de kookplaat ② in de uitsparing.
- Sluit de kookplaat aan.
- Controleer of het apparaat goed functioneert.
- Vul de voeg ③ met een geschikte, hittebestendige siliconen-voegenkit (minimaal 160 °C).

Neem de aanwijzingen van de kitfabrikant in acht.

Gebruik bij **natuurstenen tegels** uitsluitend een voor natuursteen geschikte siliconen-voegenkit.

Elektrische aansluiting

Dit apparaat mag alleen door een erkend elektricien op het elektriciteitsnet worden aangesloten. Hierbij moeten de landelijke voorschriften en de voorschriften van het energiebedrijf in acht worden genomen. Miele kan niet aansprakelijk worden gesteld voor directe of indirecte schade als gevolg van ondeskundige installatie, onderhoudswerkzaamheden of reparaties.

Miele kan bovendien niet aansprakelijk worden gesteld voor schade die is veroorzaakt door een ontbrekende of beschadigde aarddraad (bijvoorbeeld een elektrische schok).

Na plaatsing moet zijn gewaarborgd dat onder spanning staande delen niet kunnen worden aangerakt.

Aansluitwaarde

Zie typeplaatje.

Aansluiting

Voordat u het apparaat aansluit, dient u de **aansluitgegevens** (spanning en frequentie) op het typeplaatje te vergelijken met de waarden van het elektriciteitsnet. Deze gegevens moeten beslist overeenkomen.

Spanning AC 230 V / 50 Hz.

Voor de aansluitmogelijkheden zie het aansluitschema.

Aardlekschakelaar

Voor extra veiligheid wordt in de EU-voorschriften en -richtlijnen voor Nederland geadviseerd om de huisinstallatie van een aardlekschakelaar te voorzien (30 mA).

Scheidingsstelsel

Het apparaat moet via een schakelaar met **alle polen** van de netspanning kunnen worden losgekoppeld. De **contactopening** in uitgeschakelde toestand moet ten minste **3 mm** bedragen! Geschikte schakelaars zijn overbelastings- en aardlekschakelaars.

Spanningsvrij maken

Moet het apparaat spanningsvrij worden gemaakt, ga dan, afhankelijk van de situatie, als volgt te werk:

- **Bij zekeringen:**
Draai de zekering los en haal deze uit de houder.
- **Bij een zekeringsautomaat:**
Druk op de testknop (rood) totdat de middelste knop (zwart) eruit springt.
- **Bij een inbouwzekeringsautomaat:**
(zelfuitschakelaar, min. type B of C)
Zet de tuimelschakelaar van 1 (Aan) op 0 (Uit).
- **Bij een aardlekschakelaar:**
Zet de hoofdschakelaar van 1 (Aan) op 0 (Uit) of druk op de testknop.

Zorg dat de netspanning niet per ongeluk weer kan worden ingeschakeld.

Aansluitkabel

Het apparaat moet met een kabel van het type H 05 VV-F (PVC-isolatie) volgens het aansluitschema worden aangesloten. De kabel moet voldoende doorsnede hebben.

Voor de aansluitmogelijkheden zie het aansluitschema.

De van toepassing zijnde aansluitwaarden vindt u op het typeplaatje.

Aansluitkabel vervangen

Als de aansluitkabel moet worden vervangen, mag hiervoor alleen een kabel van het type H 05 VV-F (PVC-isolatie) worden gebruikt. Een geschikte aansluitkabel is verkrijgbaar bij Miele. De aansluitkabel mag uitsluitend door een vakman worden vervangen. Deze is precies op de hoogte van de landelijke voorschriften en van de voorschriften van het gemeentelijke energiebedrijf en houdt zich daar strikt aan.

De aansluitwaarden vindt u op het typeplaatje.

De aarddraad moet worden vastgeschroefd aan de aansluiting met symbool .

Elektrische aansluiting

Aansluitschema

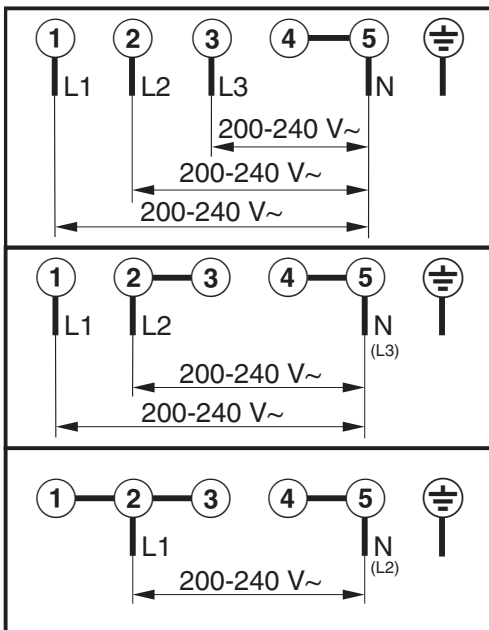

Klantcontacten, typeplaatje, garantie

Voor storingen die u niet zelf kunt verhelpen, waarschuwt u

- uw Miele-vakhandelaar of
- Miele.

De gegevens van Miele vindt u achter in deze gebruiksaanwijzing.

Voor een goede en vlotte afhandeling moet de afdeling Klantcontacten weten welk type apparaat u heeft en welk serienummer het heeft. Beide gegevens vindt u op het typeplaatje.

Voor informatie over het Miele-Service-Verzekering-Certificaat kunt u zich wenden tot uw Miele-vakhandelaar of de bijgaande folder raadplegen.

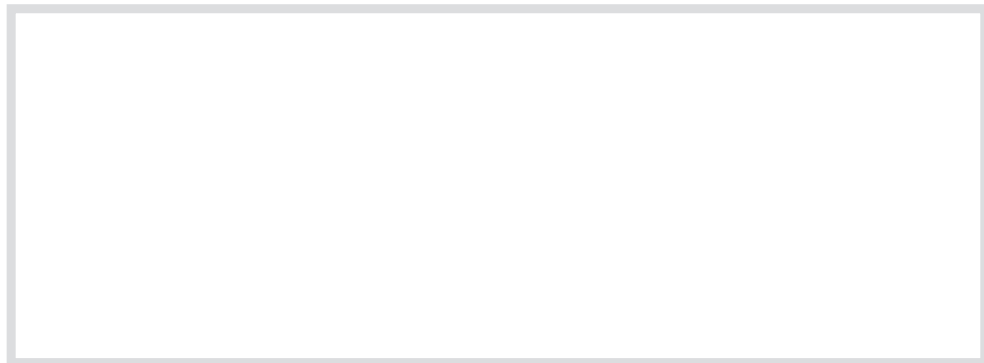

Plak hier het bijgevoegde typeplaatje. Controleer of de gegevens op het typeplaatje overeenkomen met de gegevens op het titelblad van deze gebruiksaanwijzing.

Garantie en garantievoorwaarden

De garantietermijn voor dit apparaat bedraagt 2 jaar. Voor meer informatie zie de bijgevoegde garantievoorwaarden.



**Plan nu zelf een serviceafspraak via www.miele.nl.
Snel en gemakkelijk.**

Bezoek op www.miele.nl ook de Miele Shop voor een compleet overzicht van alle accessoires, toebehoren en reinigings- en onderhoudsproducten voor uw Miele-apparaat.

U kunt ook bellen met onze afdeling Klantcontacten, bereikbaar via telefoonnummer (0347) 37 88 88.

**Miele Nederland B.V.
Postbus 166
4130 ED VIANEN
(0347) 37 88 88**

**Bezoek het Miele Inspirience Centre:
De Limiet 2
4131 NR VIANEN**

Duitsland - Miele & Cie. KG, Carl-Miele-Straße 29, 33332 Gütersloh

KM 6304 / KM 6307 / KM 6308



nl - NL

M.-Nr. 09 888 030 / 01