

BRAUN

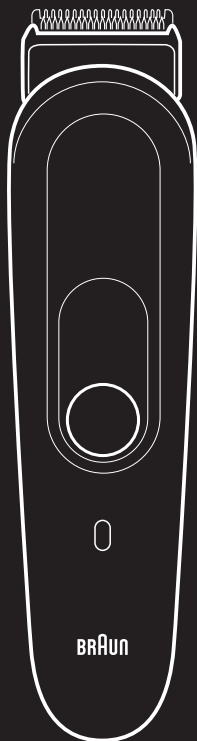

91977969/IX-21



www.braun.com



Braun Infolines

Deutsch	8
English	13
Français	19
Español	24
Português	29
Italiano	34
Nederlands	39
Dansk	44
Norsk	48
Svenska	52
Suomi	56
Ελληνικά	60

DE/AT	00 800 27 28 64 63 00 800 BRAUNINFOLINE
CH	08 44 - 88 40 10
UK	0800 783 7010
IE	1 800 509 448
FR	0 800 944 802 (service & appel gratuits)
BE	0 800 14 592
ES	900 814 208
PT	808 20 00 33
IT	800 440 017
NL	0 800-445 53 88
DK	70 15 00 13
NO	22 63 00 93
SE	020 - 21 33 21
FI	020 377 877
GR	800 801 3458
HK	(852) 2986 9886 (DKSH Consumer Service Centre)

Type 5544

Braun GmbH
Frankfurter Straße 145
61476 Kronberg/Germany
www.braun.com
www.service.braun.com

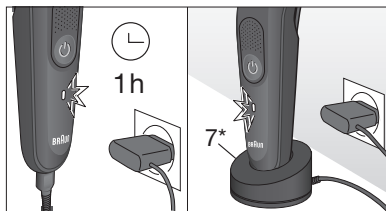
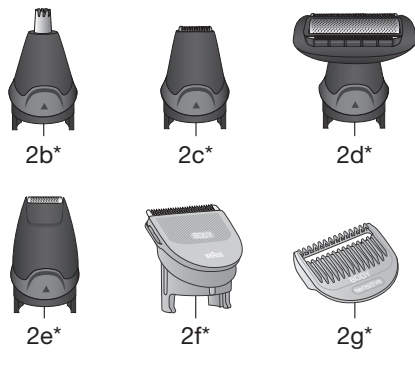
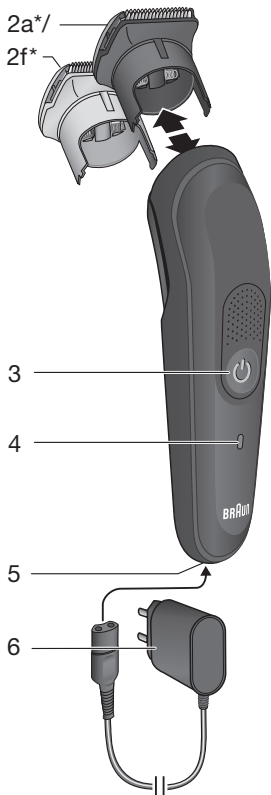

* not with all models

1a/1b

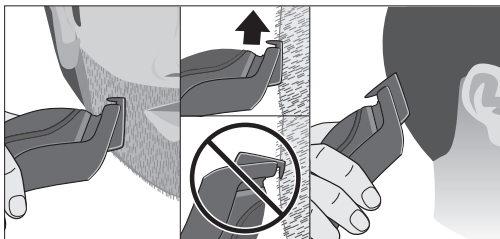
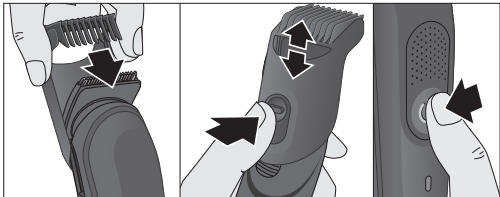
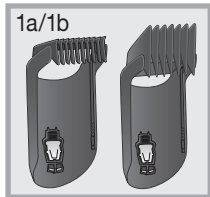

1d/1e

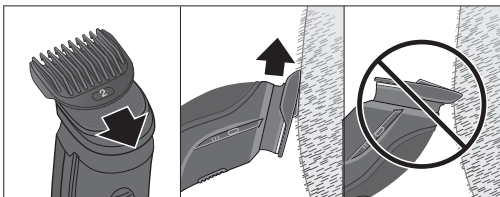
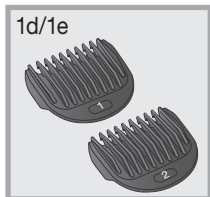

2a

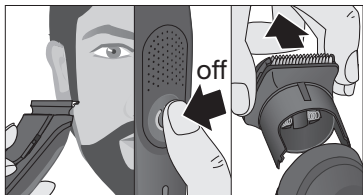
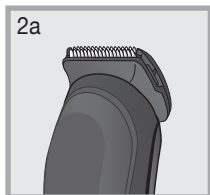

2a+2g

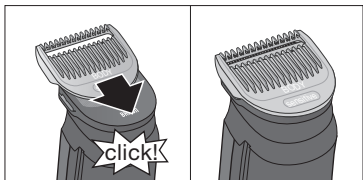
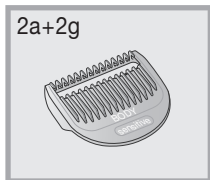

2b

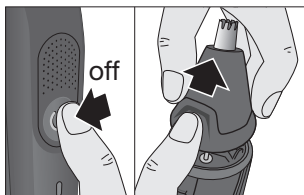
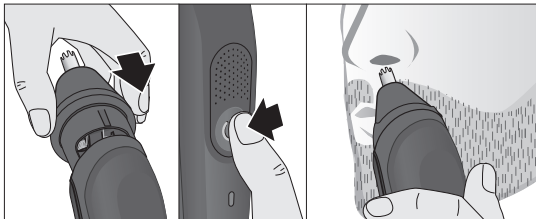

2d

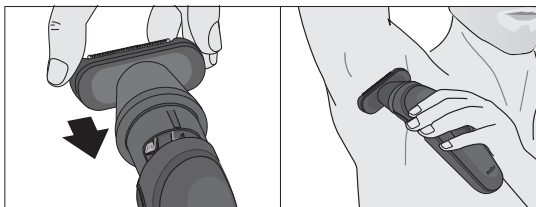

2f

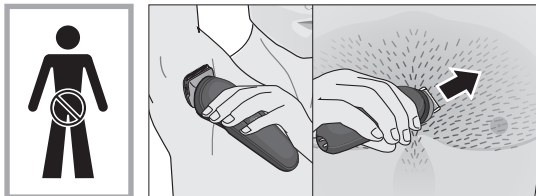

2f+2g

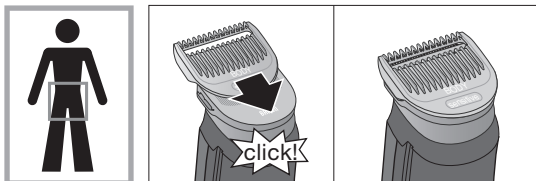

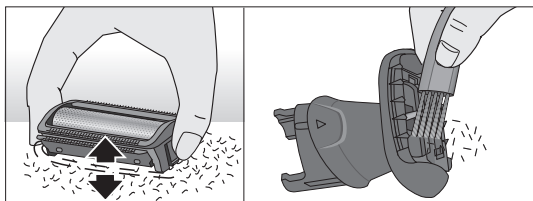
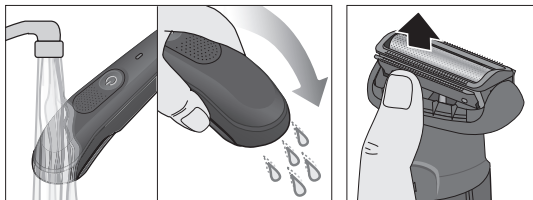
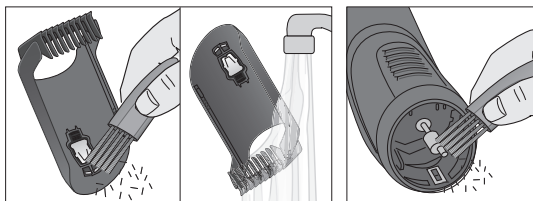
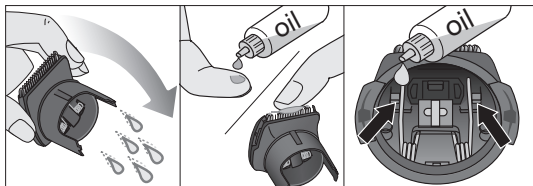
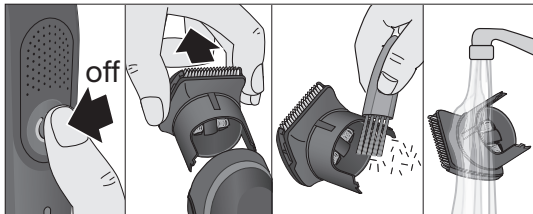
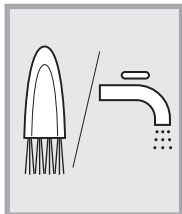

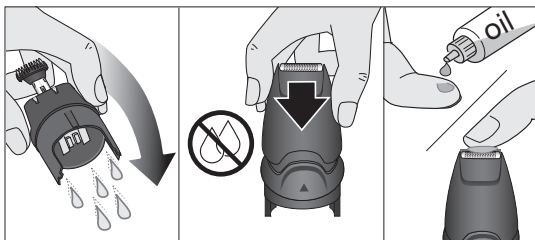
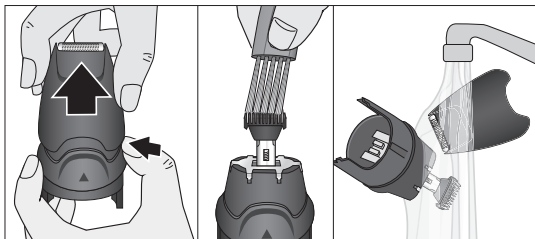
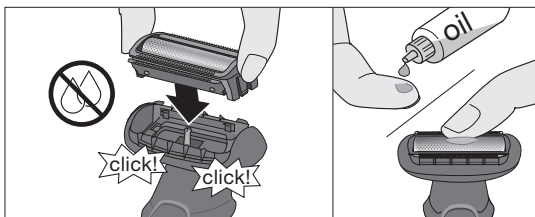
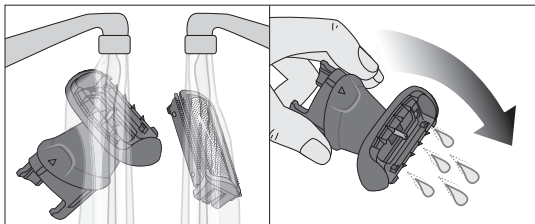

Deutsch

Bitte lesen Sie diese Gebrauchsanweisung vollständig durch, da sie Sicherheitsinformationen enthält. Bitte bewahren Sie die Gebrauchsanweisung für zukünftige Fragen auf.

Achtung



Das Gerät ist zur Anwendung in der Dusche oder Badewanne geeignet. **Aus Sicherheitsgründen kann das Gerät nur kabellos angewendet werden.**

Dieses Gerät ist mit einem Spezialkabel mit integriertem Netzteil für Sicherheitskleinspannung ausgestattet. Es dürfen weder Teile ausgetauscht noch Veränderungen vorgenommen werden, da sonst Stromschlaggefahr besteht.

Verwenden Sie ausschließlich das mitgelieferte Spezialkabel.

Hat das Gerät die Markierung , kann jedes Braun Netzteil der Codes 492-XXXX verwendet werden.

Verwenden Sie das Gerät nie mit beschädigtem oder defektem Zubehör wie z. B. Trimmer, Kammaufsätze oder Spezialkabelset.

Das Gerät darf nicht auseinandergebaut bzw. geöffnet werden!

Dieses Gerät kann von Kindern ab 8 Jahren und von Personen mit reduzierten physischen, sensorischen oder mentalen Fähigkeiten oder Mangel an Erfahrung und/oder Wissen benutzt werden, wenn sie beaufsichtigt oder bezüglich des sicheren Gebrauchs des Geräts unterwiesen wurden und die daraus resultierenden Gefahren verstanden haben.

Wenn das Gerät mit einem Haarschneideaufsatz ausgestattet ist, kann es von Kindern ab 3 Jahren unter Aufsicht zum Haare schneiden verwendet werden.

Kinder dürfen nicht mit dem Gerät spielen. Reinigung und Benutzerwartung dürfen nicht durch Kinder durchgeführt werden, es sei denn, sie werden beaufsichtigt.

Beschreibung

- 1a Verstellbarer Bartkammaufsatz (3–11 mm in 2-mm-Schritten)*
- 1b Verstellbarer Haarkammaufsatz (13–21 mm in 2-mm-Schritten)*
- 1c Entriegelungstaste für verstellbare Kammaufsätze
- 1d Fixierter Kammaufsatz 1 (1 mm)*/**
- 1e Fixierter Kammaufsatz 2 (2 mm)*/**
- 2a Trimmerkopf*/**
- 2b Ohren- und Nasenhaar-Trimmerkopf*
- 2c Detail-Trimmerkopf*
- 2d Körperhaar-Rasiererkopf*
- 2e Mini-Präzisionsscherkopf*
- 2f Körperhaar-Trimmerkopf*
- 2g Sensitiv-Kammaufsatz*
- 3 Ein-/Ausschalter
- 4 Ladeanzeige
- 5 Steckerbuchse
- 6 Spezialkabelset**
- 7 Ladestation/Halterung*

* nicht bei allen Modellen

** Design kann abweichen

Für elektrische Angaben, siehe Bedruckung auf dem Spezialkabelset.

Aufladen

Die empfohlene Umgebungstemperatur zum Laden ist 5 °C bis 35 °C. Bei extrem niedrigen oder hohen Temperaturen kann es sein, dass der Akku nicht richtig oder gar nicht lädt. Die empfohlene Umgebungstemperatur zum Trimmen liegt bei 15 °C bis 35 °C. Das Gerät nicht längere Zeit höheren Temperaturen als 50 °C aussetzen.

- Über das Spezialkabel (6) das ausgeschaltete Gerät am Netz aufladen.
- Eine vollständige Ladung dauert ca. 1 Stunde und bietet dann eine kabellose Betriebszeit von bis zu 100 Minuten.
- Wenn das Gerät voll geladen ist, durch kabellosen Gebrauch wieder entladen. Danach wieder voll aufladen.

Ladeanzeige (4)

- Die Ladeanzeige blinkt grün, wenn das Gerät geladen wird.
- Wenn der Akku voll geladen ist, leuchtet die Ladeanzeige für einige Sekunden durchgehend grün. Während der Nutzung des Geräts leuchtet die Anzeige ebenso durchgehend grün.
- Die Ladeanzeige leuchtet durchgehend rot, wenn der Akku fast leer ist. Sobald die Anzeige rot blinkt, sollten Sie das Gerät wieder mit dem Stromnetz verbinden.

Anwendung

Die Zubehörteile nur aufsetzen oder austauschen, wenn das Gerät ausgeschaltet ist. Drücken Sie den Ein-/Ausschalter (3), um das Gerät ein- bzw. auszuschalten.

Einschaltsperr

Drücken Sie den Ein-/Ausschalter (3) für 3 Sekunden, um den Rasierer zu sperren. Zur Bestätigung ertönt ein Piep-Ton. Zum Entsperr drücken Sie den Ein-/Ausschalter wieder für 3 Sekunden. 3 Piep-Töne ertönen wenn der Entsperr-Versuch fehlgeschlagen ist. Versuchen Sie es erneut, oder verbinden Sie das Gerät einfach mit dem Strom.

Bart trimmen / Haare schneiden

Verstellbare Kammaufsätze (1a, 1b): Setzen Sie einen der Kämme auf den Trimmerkopf (2a) auf. Drücken Sie die Entriegelungstaste (1c) und schieben Sie den Kammaufsatz auf die gewünschte Länge.

Fixierte Kammaufsätze (1d, 1e): Setzen Sie einen der Kämme auf den Trimmerkopf (2a) auf.

- Schneiden Sie gegen die Haarwuchsrichtung, indem Sie die flache Seite des Kammaufsatzes über die Haut führen.
- Führen Sie das Gerät nicht schneller durch das Haar, als es schneiden kann.
- Vermeiden Sie ein Zusetzen des Kammaufsatzes mit Haaren. Entfernen und Reinigen Sie den Kammaufsatz des Öfteren.

Präzisions- und Konturen-Trimmen

Verwenden Sie den Trimmerkopf (2a) ohne Kammaufsatz, Detail-Trimmerkopf (2c) oder Mini-Präzisionsscherkopf, um Koteletten, Oberlippenbärte und kurze Teilbärte zu formen.

Ohren- und Nasenhaar-Trimmen

- Entfernen Sie jegliche Aufsätze und setzen Sie den Ohren- und Nasenhaar-Trimmerkopf (2b) auf das Gerät auf.
- Führen Sie das Gerät vorsichtig an die zu entfernenden Haare heran, sodass sie in die Schneidevorrichtung hineinreichen. Vermeiden Sie, den Trimmer tiefer als 5 mm (1/4") in Nase oder Ohr einzuführen.

Bodygrooming

Nehmen Sie einen beliebigen Kopf ab und klicken Sie den Körperhaar-Rasiererkopf (2d) oder einen der anderen Trimmerköpfe (2a, 2f) auf das Gerät.

Verwenden Sie den Körperhaar-Rasiererkopf nur auf trockener Haut und nicht an empfindlichen Stellen.

Verwenden Sie den Trimmerkopf (2a) nur mit aufgesetztem Sensitiv-Kammaufsatz.

Für empfindliche Bereiche verwenden Sie die Trimmerköpfe nur mit aufgesetztem Sensitiv-Kammaufsatz.

Reinigung und Pflege

- Schalten Sie das Gerät aus.
- Nehmen Sie den Trimmerkopf und den Kammaufsatz ab.
- Benutzen Sie die Bürste zum Reinigen der Trimmerköpfe, der Kammaufsätze und des Geräts. Reinigen Sie nicht die Scherfolien mit der Bürste, da Sie diese beschädigen könnten.
- Der schmale Scherkopf kann für eine gründliche Reinigung auseinandergebaut werden. Falls der Scherfolienrahmen abgezogen wurde, kann er ganz einfach wieder auf das Gehäuse gesteckt werden.
- Das Gerät, die Trimmerköpfe und die Kammaufsätze können unter fließendem Wasser gereinigt werden. Spülen Sie diese ab, bis alle Rückstände entfernt sind. Lassen Sie die Teile vor einem erneuten Zusammenbauen vollständig trocknen.
- Um die Leistung der verschiedenen Aufsätze zu erhalten, verteilen Sie regelmäßig etwas Leichtmaschinenöl (nicht enthalten) auf dem Schneidsystem der Trimmerköpfe.

Umweltschutz

Das Gerät enthält Akkus und/oder wiederverwertbare Elektrobauteile. Im Sinne des Umweltschutzes darf dieses Gerät am Ende seiner Lebensdauer nicht im Hausmüll entsorgt werden, sondern kann bei entsprechenden lokal verfügbaren Rückgabe- und Sammelstellen abgegeben werden.



Änderungen vorbehalten.

Garantie

Als Hersteller übernehmen wir für dieses Gerät – nach Wahl des Käufers zusätzlich zu den gesetzlichen Gewährleistungsansprüchen gegen den Verkäufer – eine Garantie von 2 Jahren ab Kaufdatum.

Innerhalb dieser Garantiezeit beseitigen wir nach unserer Wahl durch Reparatur oder Austausch des Geräts unentgeltlich alle Mängel, die auf Material oder Herstellungsfehlern beruhen.

Je nach Verfügbarkeit erhalten Sie bei einem Austausch möglicherweise eine andere Farbe oder ein vergleichbares Modell.

Die Garantie kann in allen Ländern in Anspruch genommen werden, in denen dieses Braun Gerät von uns autorisiert verkauft wird.

Von der Garantie sind ausgenommen: Schäden durch unsachgemäßen Gebrauch (Knickstellen an der Scherfolie, Bruch), normaler Verschleiß (z. B. Scherfolie oder Klingenblock) sowie Mängel, die den Wert oder die Gebrauchstauglichkeit des Geräts nur unerheblich beeinflussen.

Bei Eingriffen durch nicht von uns autorisierte Braun Kundendienstpartner sowie bei Verwendung anderer als Original Braun Ersatzteile erlischt die Garantie.

Im Garantiefall senden Sie das Gerät mit Kaufbeleg bitte an einen autorisierten Braun Kundendienstpartner. Die Anschrift finden Sie unter www.service.braun.com oder können Sie kostenlos unter 00800/27 28 64 63 erfragen.

English

Read these instructions completely, they contain safety information. Keep them for future reference.

Warnings



This appliance is suitable for use in a bathtub or shower. **For safety reasons this appliance can only be operated cordless.**

The appliance is provided with a special cord set with integrated Safety Extra Low Voltage power supply. Do not exchange or manipulate any part of it. Otherwise there is a risk of electric shock.

Only use the special cord set provided with your appliance.

If the appliance is marked , you can use it with any Braun power supply 492-XXXX.

Never use the appliance with any damaged accessory like trimmers, combs or special cord set.

Do not open the appliance!

This appliance can be used by children aged from 8 years and persons with reduced physical, sensory or mental capabilities or lack of experience and knowledge if they have been given supervision or instruction concerning use of the appliance in a safe way and understand the hazards involved.

If the appliance is provided with a hair clipping attachment, it can be used for hair clipping purpose by children aged from 3 years under supervision.

Children shall not play with the appliance. Cleaning and user maintenance shall not be made by children without supervision.

Description

- 1a Sliding beard comb (3–11 mm in 2 mm steps)*
- 1b Sliding hair comb (13–21 mm in 2 mm steps)*
- 1c Release button sliding combs
- 1d Fix comb 1 (1 mm)*/**
- 1e Fix comb 2 (2 mm)*/**
- 2a Trimmer head*/**
- 2b Ear & nose trimmer head*
- 2c Detailed trimmer head*
- 2d Body groomer head*
- 2e Mini foil shaver head*
- 2f Body trimmer head*
- 2g Sensitive comb*
- 3 On/off button
- 4 Charging indicator
- 5 Power socket
- 6 Special cord set**
- 7 Charging stand*

* not with all models

** design can differ

For electric specifications, see printing on the special cord set.

Charging

Recommended ambient temperature for charging is 5 °C to 35 °C.

The battery may not charge properly or at all under extreme low or high temperatures. Recommended ambient temperature for trimming is 15 °C to 35 °C. Do not expose the appliance to temperatures higher than 50 °C for extended periods of time.

- Connect the appliance (switched off) via the special cord set (6) to an electrical outlet.
- A full charge takes approx. 1 hour and provides up to 100 minutes of cordless operation time.
- Once the appliance is completely charged, discharge it through normal use. Then recharge again to full capacity.

Charging indicator (4)

- The charging indicator blinks green when the appliance is being charged.
- It lights up permanently green for a few seconds when the battery is fully charged. During usage it shines permanently green.

- The charging indicator shines permanently red when the battery is running low. Once it flashes red, connect the appliance to the mains.

Usage

Exchange the attachments only when the appliance is switched off. To turn the appliance on, push the on/off button (3).

Travel lock

Press the on/off button (3) for 3 seconds to lock the appliance. A beep confirms that the travel lock is activated. To unlock, press the on/off button 3 seconds. 3 beeps will sound when your unlock attempt failed. Try again or simply connect the appliance to the mains.

Beard Trimming / Hair Clipping

Sliding combs (1a, 1b): Place one of the combs over the trimmer head (2a). Press the release button (1c) and slide the comb to your desired length.

Fixed combs (1d, 1e): Click one of the combs onto the trimmer head (2a).

- Trim against hair growth by guiding the flat comb part over the skin.
- Do not force the appliance through the hair faster than it can be cut.
- Avoid clogging the comb with hair. Remove and clean it from time to time.

Precision and Contour Trimming

Use the trimmer head (2a) without comb attachment, the detailed trimmer head (2c) or the mini foil shaver (2e) for shaping sideburns, moustaches and partial short beards.

Ear/Nose Trimming

- Remove any head and click the ear & nose trimmer head (2b) onto the handle of the appliance.
- Carefully guide the appliance to the hair to be trimmed so that they reach into the cutting cage. Avoid introducing the trimmer more than 5 mm (1/4") into nose or ear.

Body grooming

Remove any head and click the body groomer head (2d) or one of the trimmer heads (2a, 2f) onto the handle.

Use the body groomer head on dry skin only. Do not use it in delicate areas. Use the trimmer head (2a) only with the sensitive comb attached for body grooming.

For delicate areas use the trimmer heads only with the sensitive comb attached.

Cleaning and maintenance

- Switch off the appliance.
- Take off any head and comb.
- Use the brush to clean the heads, combs and the appliance. Do not clean the foil of the body groomer head and mini foil shaver head with the brush as this may damage it.
- The mini foil shaver head can be disassembled for proper cleaning. In case the foil frame is pulled out, it can just be clicked into the housing again.
- The handle, the heads and combs can be cleaned under running water. Rinse until all residues have been removed. Let all parts dry completely before reassembling them.
- To keep the attachments working properly, oil the trimmer and the foils with a drop of light machine oil (not included) regularly.

Environmental notice

Product contains batteries and/or recyclable electric waste. For environment protection do not dispose of in household waste, but for recycling take to electric waste collection points provided in your country.



Subject to change without notice.

Guarantee

We grant a 2-year guarantee on the product commencing on the date of purchase. Within the guarantee period we will eliminate any defects in the appliance resulting from faults in materials or workmanship, free of charge either by repairing or replacing the complete appliance at our discretion. Depending on availability replacement might result in a different color or an equivalent model.

This guarantee extends to every country where this appliance is supplied by Braun or its appointed distributor.

This guarantee does not cover: damage due to improper use, normal wear and tear (e.g. shaver foil or cutter block) as well as defects that have a negligible effect on the value or operation of the appliance. The guarantee becomes void if repairs are undertaken by unauthorised persons and if original Braun parts are not used.

To obtain service within the guarantee period, hand in or send the complete appliance with your sales receipt to an authorised Braun Customer Service Centre (address information available online at www.service.braun.com).

For UK only:

This guarantee in no way affects your rights under statutory law.

For Australia & New Zealand only:

In Australia, our goods come with guarantees that cannot be excluded under the Australian Consumer Law. You are entitled to a replacement or refund for a major failure and for compensation for any other reasonably foreseeable loss or damage. You are also entitled to have the goods repaired or replaced if the goods fail to be of acceptable quality and the failure does not amount to a major failure.

The benefits given by this warranty are in addition to other rights and remedies of the consumer law.

For warranty claims please contact:

Procter & Gamble Australia Pty Ltd
Level 4, 1 Innovation Road
Macquarie Park, NSW 2113

Telephone (AU): 1 800 641 820

Telephone (NZ): 0 800 108 909

Email (AU and NZ): Visit link

<https://pgconsumersupport.secure.force.com/ContactUs/emailus>

Our Warranty

This appliance is also covered by a 24 Month Replacement Warranty commencing on the date of purchase (**Our Warranty**).

Our Warranty applies in all States and Territories of Australia and in New Zealand and is in addition to any mandatory statutory obligations imposed on Procter & Gamble Australia Pty. Ltd., its distributors and its manufacturer. Our Warranty does not purport to exclude, restrict or modify any such mandatory statutory obligations.

Our Warranty only covers defects in the appliance resulting from faults in workmanship or materials. Therefore, if your appliance becomes faulty as a result of faults in workmanship or materials, it will be exchanged by your retailer, on presentation of proof of purchase.

Our Warranty only applies to domestic or household use of this appliance and the warranty will only apply if the correct operating instructions included with

this product have been followed. For any appliance replaced under this warranty, Our Warranty ends on the expiry of the warranty period that applied to the original appliance.

Our Warranty does not cover:

- A. Damage arising from improper use or operation on incorrect voltages.
- B. Breakages to shaver foils, glass jars, etc.
- C. Normal wear due to moving parts.
- D. Repairs undertaken by unauthorised service personnel or use of non genuine parts.
- E. Appliances that are outside the warranty period or are not faulty.

This appliance is not intended for use by young children or infirm persons without supervision. Young children should be supervised to ensure that they do not play with the appliance.

If the appliance is powered by a cord extension set or electrical portable outlet device these should be positioned so they are not subject to splashing or ingress of moisture.

To the extent permitted by the laws of the Commonwealth of Australia and New Zealand and applicable laws of a State or Territory of Australia, and without affecting any mandatory statutory obligations imposed by law, Our Warranty is given in exchange for any other rights you may have against Procter & Gamble Australia Pty. Ltd. or its distributors or manufacturer, whether at law, in tort (including negligence), in equity or under statute.

Please retain proof of purchase of this appliance. If you have any questions in relation to Our Warranty, please call our Consumer Service line (see below for numbers).

If you intend to make a claim please telephone our Customer Service line on the numbers set out below to obtain information about your claim and any costs associated with claiming under Our Warranty. You will bear the cost of returning your product to us.

Repairs and service

If you are sending your appliance for repair under Our Warranty, please pack the appliance adequately and send it to your nearest Service Agent, at your expense. Should your Braun product require service, please call (free call) for **Australia 1800 641 820** or **New Zealand 0800 108 909** to be referred to the Authorized Braun Service Center closest to you or visit www.service.braun.com.



Français

Lisez attentivement ces instructions car elles contiennent des informations sur la sécurité. Conservez-les pour une consultation ultérieure.

Attention



Cet appareil peut être utilisé dans le bain ou sous la douche. **Pour des raisons de sécurité, l'appareil ne peut être utilisé que sans fil.**

Cet appareil est fourni avec un câble spécial, qui possède une alimentation électrique sécurisée intégrée à très basse tension. Ne changez ou ne manipulez aucune partie de ce dernier, sous risque de recevoir un choc électrique.

Utilisez uniquement le câble spécial fourni avec votre appareil.

Si l'appareil porte la référence $\text{D}-\boxed{492}-\text{C}$, il est possible de l'utiliser avec n'importe quel bloc d'alimentation Braun 492-XXXX.

Ne jamais utiliser l'appareil avec un accessoire endommagé, tel que les lames, les sabots ou le câble d'alimentation spécial.

N'ouvrez pas l'appareil !

Cet appareil peut être utilisé par des enfants de 8 ans et plus et par des personnes dont les capacités physiques, sensorielles ou mentales sont réduites, ou des personnes dénuées d'expérience ou de connaissances, s'ils ont pu bénéficier, par l'intermédiaire d'une personne responsable de leur sécurité, d'une surveillance ou d'instructions préalables concernant l'utilisation de l'appareil en toute sécurité et les dangers encourus.

Si l'appareil est fourni avec un accessoire tondeuse à cheveux, il peut être utilisé par des enfants âgés de 3 ans et plus sous surveillance.

Les enfants ne doivent pas jouer avec cet appareil. Les opérations de nettoyage et de maintenance ne doivent pas être effectuées par des enfants à moins qu'ils ne soient sous surveillance.

Description

- 1a Sabot coulissant pour la barbe (de 3 à 11 mm avec paliers de 2 mm)*
- 1b Sabot coulissant pour les cheveux (de 13 à 21 mm avec paliers de 2 mm)*
- 1c Bouton pour retirer les sabots coulissants
- 1d Sabot fixe 1 (1 mm)^{*/**}
- 1e Sabot fixe 2 (2 mm)^{*/**}
- 2a Tête de tondeuse^{*/**}
- 2b Tête de tondeuse oreilles et nez*
- 2c Tête de rasage pour le corps*
- 2d Tête de tondeuse pour le corps*
- 2e Mini-tête de rasoir à grille*
- 2f Tête de tondeuse pour le corps*
- 2g Sabot pour zones sensibles*
- 3 Bouton marche/arrêt
- 4 Témoin de charge
- 5 Prise d'alimentation
- 6 Câble d'alimentation spécial**
- 7 Base de recharge*

* selon les modèles

** le style peut varier

Pour les spécifications électriques, voir la notice sur le câble spécial.

Chargement

La température ambiante recommandée pour le chargement est comprise entre 5 et 35 °C. La batterie ne se rechargera pas correctement, voire pas du tout, à des températures trop basses ou trop élevées. La température ambiante recommandée pour la tonte est comprise entre 15 et 35 °C. Ne pas soumettre l'appareil à une température supérieure à 50 °C pendant une durée prolongée.

- Branchez l'appareil (éteint) directement sur une prise électrique à l'aide du câble spécial (6).
- Comptez approximativement 1 heure pour une charge complète et qui fournit jusqu'à 100 minutes de temps de rasage sans fil.
- Lorsque l'appareil est complètement chargé, utilisez-le normalement jusqu'à ce que la batterie soit complètement déchargée. Rechargez-le ensuite jusqu'à pleine capacité.

Témoin de charge (4)

- Le témoin de charge clignote en vert lorsque l'appareil est en charge.
- Le témoin vert reste allumé en vert pendant quelques secondes une fois la batterie complètement chargée. Pendant l'utilisation, le témoin reste allumé en vert.
- Le témoin de charge reste rouge lorsque le niveau de la batterie est faible. Une fois qu'il clignote en rouge, branchez l'appareil sur secteur.

Utilisation

Changez les accessoires uniquement lorsque l'appareil est éteint. Pour allumer l'appareil, appuyez sur le bouton marche/arrêt (3).

Verrou de voyage

Appuyez sur le bouton marche / arrêt (3) pendant 3 secondes pour verrouiller l'appareil. Un bip sonore confirme que le verrou de voyage est activé. Pour déverrouiller le rasoir, appuyez sur le bouton marche / arrêt pendant 3 secondes. 3 bips sonores retentissent lorsque votre tentative de déverrouillage a échoué. Réessayez ou branchez simplement l'appareil sur secteur.

Rasage de barbe / Coupe de cheveux

Sabots coulissants (1a, 1b) : Fixez l'un des sabots sur la tête de tondeuse (2a). Appuyez sur le bouton de verrouillage (1c) et faites glisser le sabot jusqu'à la longueur souhaitée.

Sabots fixes (1d, 1e) : Fixez l'un des sabots sur la tête de tondeuse (2a).

- Rasez dans le sens opposé à la pousse du poil en guidant la partie plate du sabot le long de la peau.
- Ne passez pas l'appareil à travers les poils plus rapidement qu'il ne peut les couper.
- Évitez d'obstruer le sabot avec des poils. De temps à autre, enlevez-le et nettoyez-le.

Rasage de précision et des contours

Utilisez la tête de tondeuse (2a) sans sabot, la tête de tondeuse de précision (2c) ou la mini-tête de rasoir à grille (2e) pour définir les pattes, les moustaches et les barbes courtes taillées.

Tonte du nez et des oreilles

- Enlevez la tête de tondeuse et insérez la tête de tondeuse oreilles et nez (2b) sur le manche de l'appareil.
- Guidez doucement l'appareil vers les poils devant être coupés afin que ces derniers entrent dans l'embout de coupe. Évitez de faire pénétrer la tondeuse au-delà de 5 mm dans le nez ou les oreilles.

Rasage du corps

Retirez toute tête et fixez la tête de rasoir pour le corps (2d) ou l'une des têtes de tondeuse (2a, 2f) sur le manche.

Utilisez la tête de rasoir pour le corps uniquement sur peau sèche. Ne l'utilisez pas dans les zones sensibles.

Utilisez la tête de tondeuse (2a) uniquement avec le sabot pour zones sensibles fourni pour le corps.

Pour les zones délicates, utilisez les têtes de tondeuse uniquement avec le sabot pour zones sensibles.

Nettoyage et entretien

- Éteignez l'appareil.
- Retirez la tête et le sabot, le cas échéant.
- Utilisez la brosse pour nettoyer les têtes, les sabots et l'appareil. Ne nettoyez pas la grille avec une brosse car cela pourrait l'endommager.
- La mini-tête de rasoir à grille peut être démontée pour la nettoyer correctement. Si la structure de la grille est détachée, il suffit juste de la fixer à nouveau au boîtier.
- La tête de rasage et les sabots peuvent être nettoyés à l'eau courante. Rincez jusqu'à ce que tous les résidus aient disparu. Laissez complètement sécher toutes les pièces avant de les réassembler.
- Pour préserver le bon fonctionnement des accessoires, appliquez régulièrement une goutte d'huile de machine légère (non fournie) sur la tondeuse et les grilles.

Note environnementale

Ce produit contient des piles et/ou des déchets électriques recyclables. Pour la protection de l'environnement, ne pas jeter avec les ordures ménagères, mais les porter dans les points de recyclage de déchets électriques disponibles dans votre pays.



Sujet à des modifications sans préavis.

Garantie

Nous accordons une garantie de 2 ans sur ce produit, à partir de la date d'achat.

Pendant la durée de la garantie, Braun prendra gratuitement à sa charge la réparation des vices de fabrication ou de matière en se réservant le droit de décider si certaines pièces doivent être réparées ou si l'appareil lui-même doit être échangé.

En fonction de la disponibilité, le remplacement peut se faire dans une couleur différente ou au moyen d'un modèle équivalent.

Cette garantie s'étend à tous les pays où cet appareil est commercialisé par Braun ou son distributeur.

Cette garantie ne couvre pas : les dommages occasionnés par une utilisation inadéquate, l'usure normale (par exemple, grille et bloc-couteaux) ainsi que les défauts d'usures qui ont un effet négligeable sur la valeur ou l'utilisation de l'appareil. Cette garantie devient caduque si des réparations ont été effectuées par des personnes non agréées par Braun et si des pièces de rechange ne provenant pas de Braun ont été utilisées.

Pour toute réclamation intervenant pendant la période de garantie, retournez ou rapportez l'appareil ainsi que l'attestation de garantie à votre revendeur ou à un centre de service agréé Braun.

Veillez vous référer à www.service.braun.com ou appeler le 0 800 944 802 (service consommateurs – service & appel gratuits) pour connaître le centre de service agréé Braun le plus proche de chez vous.

Clause spéciale pour la France

Outre la garantie contractuelle exposée ci-dessus, nos clients bénéficient de la garantie légale des vices cachés prévue aux articles 1641 et suivants du Code civil.

Español

Lea atentamente estas instrucciones, contienen información para su seguridad. Guárdelas para futuras consultas.

Precaución



Este aparato es apto para usarlo en la bañera o en la ducha. **Por motivos de seguridad, solo puede utilizarse sin cable.**

El aparato está provisto de un cable de alimentación especial con voltaje de seguridad extra bajo integrado. No intercambie ni manipule ninguna pieza. De lo contrario, hay riesgo de descarga eléctrica.

Use el aparato únicamente con el cable especial que se suministra.

Si el aparato incluye la inscripción $\text{D} \boxed{492} \text{C}$, puede utilizarlo con cualquier cable de alimentación de Braun con código tipo 492-XXXX.

No utilice nunca el aparato con las recortadoras, los peines o el cable de alimentación especial dañados.

No abra el aparato.

Este aparato puede ser utilizado por menores, a partir de 8 años, y por personas con capacidad física, sensorial o mental reducida, o que tengan falta de experiencia y conocimiento; siempre que se les supervise o hayan recibido las instrucciones adecuadas para un uso seguro y que comprendan los riesgos que ello implica.

Si el aparato está equipado con un accesorio de corte de pelo, puede ser utilizado por menores desde 3 años para cortar el cabello bajo supervisión.

Los menores no deben jugar con el aparato. Los menores no deben realizar la limpieza ni el mantenimiento del aparato a menos que estén supervisados.

Descripción

- 1a Peine deslizante para barba (3–11 mm en escalones de 2 mm)*
- 1b Peine deslizante para cabello (13–21 mm en escalones de 2 mm)*
- 1c Botón de liberación de los peines deslizantes
- 1d Peine fijo 1 (1 mm)*/**
- 1e Peine fijo 2 (2 mm)*/**
- 2a Cabezal de recortadora*/**
- 2b Cabezal de recortadora para nariz y orejas*
- 2c Cabezal de recortadora para perfilar*
- 2d Cabezal de recortadora para el cuerpo*
- 2e Minicabezal de afeitado con lámina*
- 2f Cabezal de recortadora corporal*
- 2g Peine para las zonas sensibles*
- 3 Botón de encendido/apagado
- 4 Indicador de carga
- 5 Toma de corriente
- 6 Cable especial**
- 7 Base cargadora*

* no incluido con todos los modelos

** el diseño puede variar

Para ver las especificaciones eléctricas, lea el texto impreso en el cable de alimentación especial.

Carga

La temperatura ambiente recomendada durante la carga es de 5 °C a 35 °C. La batería podría no cargarse correctamente, o no cargarse en absoluto, a temperaturas muy bajas o muy altas. La temperatura ambiente recomendada para recortar es de 15 °C a 35 °C. No exponga el aparato a temperaturas superiores a 50 °C durante periodos de tiempo prolongados.

- Conecte el aparato apagado a una toma de corriente mediante el cable de alimentación especial (6).
- Una carga completa tarda aproximadamente 1 hora y proporciona hasta 100 minutos de funcionamiento inalámbrico.

- Una vez que el aparato esté totalmente cargado, deje que se descargue con el uso normal. Luego realice una carga completa.

Indicador de carga (4)

- La luz del indicador de carga parpadeará en verde cuando el aparato se esté cargando.
- La luz del indicador de carga se iluminará en verde durante unos segundos cuando la carga haya sido completada. Durante el uso del aparato la luz se mantendrá verde.
- La luz del indicador de carga permanecerá iluminada en rojo cuando el nivel de carga de la batería sea bajo. Cuando comience a parpadear en rojo, conecte el aparato a la red eléctrica.

Uso

Cambie los accesorios solo cuando el aparato esté apagado. Para encender el aparato, presione el botón de encendido/apagado (3).

Bloqueo para viaje

Presione el botón de encendido/apagado (4) durante 3 segundos para bloquear el aparato. Un pitido confirmará que el bloqueo para viaje ha sido activado. Para el desbloqueo, presione el botón de encendido/apagado durante 3 segundos.

Escuchará 3 pitidos si su intento de desbloqueo no funcionase. Vuelva a intentarlo o conecte el aparato a la red eléctrica.

Recorte de barba/Corte de pelo

Peines deslizantes (1a, 1b): Coloque uno de los peines en el cabezal de la recortadora (2a). Presione el botón de liberación (1c) y deslice el peine hasta obtener la longitud deseada.

Peines fijos (1d, 1e): Inserte uno de los peines en el cabezal de la recortadora (2a).

- Recorte en sentido contrario al crecimiento del vello pasando la parte plana del peine sobre la piel.
- No fuerce el aparato pasando contra el vello más rápido que la velocidad del corte.
- Evite que el peine se atasque con el pelo cortado. Retírelo y límpielo regularmente.

Recorte preciso y de contornos

Utilice el cabezal de la recortadora (2a) sin insertar ningún peine, el cabezal de recorte para perfilar (2c) o la miniafeitadora con lámina (2e), para dar forma a patillas, bigote y barba corta.

Recorte de vello de nariz y orejas

- Retire el cabezal en uso e inserte el cabezal de recorte para nariz y orejas (2b) en la parte superior del aparato.
- Guíe con cuidado el cabezal de recorte del aparato hacia el vello a eliminar. Evite introducir la recortadora más de 5 mm dentro de la nariz o la oreja.

Afeitado corporal

Retire el cabezal en uso e inserte uno de los cabezales de recorte corporal (2d) u otro de los cabezales de recorte (2a, 2f) en la parte superior del aparato.

Utilice el cabezal de recorte corporal únicamente en piel seca. No lo utilice en áreas delicadas.

Utilice el cabezal recortador (2a) únicamente con el peine para las zonas sensibles para el afeitado corporal.

En áreas delicadas utilice el cabezal de recortadora corporal únicamente con el peine para las zonas sensibles colocado.

Limpieza y mantenimiento

- Apague el aparato.
- Retire el cabezal o accesorio.
- Utilice el cepillo para limpiar los cabezales, los peines y el aparato. No limpie la lámina del cabezal con la escobilla, ya que esto podría dañarla.
- El minicabezal de afeitado con lámina puede ser desmontado para una limpieza adecuada. Si el marco de la lámina ha sido extraído, puede encajarse de nuevo en la el minicabezal de forma sencilla.
- El mango, los cabezales y los peines pueden ser lavados fácilmente bajo el grifo. Déjelos secar completamente antes de volver a colocarlos.
- Para mantener el buen funcionamiento de los accesorios, lubrique regularmente la recortadora y las láminas con una gota de aceite lubricante (no incluido).

Normas de protección del medio ambiente

Este producto contiene baterías y/o componentes eléctricos reciclables. Para proteger el medio ambiente, no deseche este aparato con los residuos domésticos al final de su vida útil. En su lugar, entréguelo en algún punto de recogida y reciclaje de residuos eléctricos disponible en su localidad.



Garantía

Braun concede a este producto 2 años de garantía a partir de la fecha de compra.

Dentro del periodo de garantía, subsanaremos, sin cargo alguno, cualquier defecto del aparato imputable tanto a los materiales como a la fabricación, ya sea reparando, sustituyendo piezas, o facilitando un aparato nuevo según nuestro criterio.

Dependiendo de la disponibilidad, el recambio podría resultar de un color diferente o de un modelo equivalente.

La garantía no ampara averías por uso indebido, funcionamiento a distinto voltaje del indicado, conexión a un enchufe inadecuado, rotura, uso o desgaste normal (p. ej. la lámina o bloque de cuchillas), así como defectos que supongan una disminución insignificante en el valor o funcionamiento del producto.

La garantía perderá su efecto en caso de que se hayan realizado reparaciones por personas no autorizadas, o si no se han utilizado recambios originales de Braun.

La garantía solamente tendrá validez si la fecha de compra es confirmada mediante la factura o el albarán de compra correspondiente.

Esta garantía tiene validez en todos los países donde este producto sea distribuido por Braun o por un distribuidor asignado por Braun.

En caso de reclamación bajo esta garantía, diríjase al Servicio de Asistencia Técnica Braun más cercano: www.service.braun.com.

Solo para España

Servicio al consumidor: Para localizar su Servicio Braun más cercano o en el caso de que tenga alguna duda referente al funcionamiento de este producto, le rogamos contacte con el servicio de atención al cliente: 900 814 208.

Português

Leia estas instruções na íntegra, pois contêm informações de segurança. Guarde-as para referência futura.

Aviso



Este aparelho pode ser utilizado na banheira ou no duche. **Por motivos de segurança, o aparelho só poderá ser utilizado sem fios.**

O aparelho é disponibilizado com um conjunto especial de cabos, com fonte de alimentação integrada de ExtraBaixa Tensão de Segurança. Não troque nem manipule nenhuma das suas peças. Se o fizer, há um risco de choque elétrico.

Utilize apenas o conjunto de cabos especial fornecido com o seu aparelho.

Caso o aparelho esteja marcado com -492-C, pode utilizar qualquer fonte de alimentação Braun com o código 492-XXXX.

Nunca use o aparelho se algum acessório estiver danificado (como aparadores, pentes ou conjunto especial de cabos).

Não abra o aparelho.

Este aparelho pode ser utilizado por crianças com idade igual ou superior a 8 anos e por pessoas com capacidade física, sensorial ou mental reduzida, ou com falta de experiência e conhecimento, desde que sejam supervisionadas ou lhes tenham sido dadas instruções quanto à utilização segura do aparelho e tenham compreendido os perigos envolvidos.

Se o aparelho for fornecido com um acessório de corte de cabelo, poderá ser utilizado para cortar o cabelo por crianças a partir dos 3 anos e sob supervisão.

As crianças não devem brincar com o aparelho. A limpeza e a manutenção do aparelho só são permitidas a crianças que estejam sob supervisão.

Descrição

- 1a Pente deslizante para barba (3 a 11 mm em pentes com diferença de 2 mm)*
- 1b Pente deslizante para cabelo (13 a 21 mm em pentes com diferença de 2 mm)*
- 1c Botão de desengate dos pentes deslizantes
- 1d Pente fixo 1 (1 mm)*/**
- 1e Pente fixo 2 (2 mm)*/**
- 2a Cabeça de aparador*/**
- 2b Cabeça de aparador para orelhas e nariz*
- 2c Cabeça de aparador para detalhes*
- 2d Cabeça de aparador corporal*
- 2e Mini rasoio a lâmina*
- 2f Cabeça de aparador corporal*
- 2g Pente para as zonas sensíveis*
- 3 Botão ligar/desligar
- 4 Indicador de carregamento
- 5 Tomada de alimentação
- 6 Cabo de alimentação especial**
- 7 Base de carregamento*

* não incluído com todos os modelos

** o design pode variar

Para obter as especificações elétricas, consulte as instruções impressas no conjunto especial de cabos.

Carregamento

A temperatura ambiente recomendada para carregar é de 5 °C a 35 °C. A bateria poderá não carregar adequadamente, ou de todo, em condições de temperaturas extremamente baixas ou altas. A temperatura ambiente recomendada para aparar é de 15°C a 35°C. Não expor o aparelho a temperaturas superiores a 50°C por períodos prolongados.

- Ligue o aparelho a uma tomada elétrica (desligado), com o conjunto especial de cabos (6).

- Um carregamento completo demora cerca de 1 hora e proporciona até 100 minutos de autonomia sem fios.
- Quando o aparelho estiver totalmente carregado, descarregue-o através do uso normal. Depois, recarregue-o até à sua capacidade máxima.

Indicador de carregamento (4)

- A luz indicadora de carga fica verde e pisca para indicar que o dispositivo está a carregar.
- Quando a bateria está totalmente carregada, a luz indicadora verde fica fixa por alguns segundos. Durante a utilização, a luz fica verde permanentemente.
- Quando a bateria do aparelho está baixa, a luz indicadora ficará vermelha permanentemente. Uma vez que a luz fique vermelha, conecte o dispositivo à rede elétrica.

Utilização

Só deve trocar os acessórios com o aparelho desligado. Carregue no botão ligar/desligar, para ligar o aparelho (3).

Bloqueio para viagem

Pressione o botão ligar/desligar (3) durante 3 segundos para bloquear o aparelho. Um sinal sonoro confirmará que o bloqueio para viagem foi ativado. Para desbloquear, pressione o botão ligar/desligar durante 3 segundos. Se a tentativa de desbloqueio falhar, o aparelho emitirá 3 sinais sonoros. Tente novamente ou simplesmente conecte o dispositivo à rede elétrica.

Aparar barba / Aparar cabelo

Pentes deslizantes (1a, 1b): Encaixe um dos pentes na cabeça de aparador (2a). Carregue no botão de desencaixe (1c) e deslize o pente até ao comprimento desejado.

Pentes fixos (1d, 1e): Encaixe um dos pentes na cabeça de aparador, até ouvir um clique (2a).

- Apare no sentido contrário ao do crescimento do pelo deslizando sobre a pele com a parte plana do pente.
- Não force a velocidade da passagem do aparelho no pelo ou cabelo além do razoável.
- Evite a acumulação de pelos no pente. Retire-os e limpe-o de vez em quando.

Aparar contornos e precisão

Utilize a cabeça aparadora (2a) sem o pente acessório, a cabeça aparadora para detalhes (2c) ou a minicabeça de barbear com lâmina (2e), para dar forma a patilhas, bigodes e barbas parciais curtas.

Aparar orelhas/nariz

- Retire qualquer cabeça e encaixe a cabeça de aparador para orelhas e nariz (2b), no punho do aparelho, até ouvir um clique.
- Deslize cuidadosamente o aparelho sobre o pelo a aparar para que seja alcançado pela superfície de corte. Evite introduzir o aparador mais de 5 mm no nariz ou orelhas.

Aparador corporal

Retire qualquer cabeça e encaixe a cabeça de aparador corporal (2d) o uma das cabeças de aparar (2a, 2f) no punho do aparelho.

Utilize a cabeça de aparador corporal só em pele seca. Não utilizar em áreas delicadas.

Utilize a cabeça aparadora (2a) só com o pente para as zonas sensíveis para aparagem corporal.

Para áreas delicadas, use a cabeça do aparador corporal so com o pente para as zonas sensíveis.

Limpeza e manutenção

- Desligue o aparelho.
- Retire a cabeça e o pente.
- Utilize a escova para limpar as cabeças, os pentes e o aparelho. Não limpe a lâmina da cabeça com a escova, pois pode danificá-la.
- Para poder efetuar uma limpeza adequada, pode desmontar a minicabeça de barbear. Se a estrutura da lâmina foi removida, pode simplesmente fazer de novo um clique na carcaça.
- O punho, as cabeças e os pentes podem ser lavados com água corrente. Enxague até remover todos os resíduos. Deixe secar por completo todas as peças, antes de recolocá-las.
- Para manter o bom funcionamento dos acessórios, lubrifique frequentemente o aparador e as lâminas com uma gota de óleo lubrificante (não incluído).

Aviso ambiental

Este produto contém uma bateria e/ou resíduos elétricos recicláveis. Com o intuito de proteger o ambiente, não elimine o produto juntamente com o lixo doméstico. Entregue-o num dos pontos de recolha de resíduos elétricos à disposição no seu país.



Sujeito a alterações sem aviso prévio.

Garantia

Braun concede a este produto 2 anos de garantia a partir da data de compra.

Dentro do período de garantia qualquer defeito do aparelho, devido aos materiais ou ao seu fabrico, será reparado, substituindo peças ou trocando por um aparelho novo segundo o nosso critério, sem qualquer custo. Dependendo da disponibilidade, a substituição poderá resultar de uma cor diferente ou de um modelo equivalente.

A garantia não cobre avarias por utilização indevida, funcionamento a voltagem diferente da indicada, ligação a uma tomada de corrente elétrica incorreta, rutura, utilização ou desgaste normal (p. ex.: rede e bloco de lâminas), defeitos com um efeito insignificante no valor ou no funcionamento do produto.

A garantia perderá o seu efeito no caso de serem efetuadas reparações por pessoas não autorizadas ou se não forem utilizados acessórios originais Braun.

A garantia só é válida se a data de compra fôr confirmada pela apresentação da fatura ou documento de compra correspondente. Esta garantia é válida para todos os países onde este produto seja distribuído por Braun ou por um distribuidor Braun autorizado.

No caso de reclamação ao abrigo de garantia, dirija-se ao Serviço de Assistência Técnica Oficial Braun mais próximo: www.service.braun.com.

Só para Portugal

Apoio ao consumidor: Para localizar o seu Serviço Braun mais próximo o no caso de surgir alguma dúvida relativamente ao funcionamento deste produto, contacte por favor este serviço pelo telefone 808 20 00 33.

Italiano

Leggere attentamente queste istruzioni, contengono informazioni di sicurezza. Conservarle per una consultazione futura.

Attenzione



Questo apparecchio è adatto per un utilizzo nella vasca da bagno o sotto la doccia. **Per ragioni di sicurezza può essere utilizzato solo senza fili.**

L'apparecchio è fornito di uno speciale cavo di alimentazione dotato di un sistema integrato di sicurezza a basso voltaggio. Non sostituire o manomettere nessuna sua parte. In caso contrario, sussiste il rischio di scosse elettriche.

Utilizzare solo il cavo speciale fornito con l'apparecchio.

Se l'apparecchio è contrassegnato con il simbolo , è possibile usarlo con qualsiasi alimentatore Braun con codice 492-XXXX.

Non usare l'apparecchio con rifinitori, pettini o cavi speciali di alimentazione danneggiati.

Non aprire l'apparecchio!

Questo apparecchio può essere utilizzato da bambini di almeno 8 anni e da persone con ridotta capacità fisica, sensoriale o mentale o mancanza di esperienza e informazioni, purché siano supervisionati da una persona o abbiano ricevuto istruzioni riguardanti l'utilizzo corretto dell'apparecchio e siano a conoscenza dei rischi derivanti dall'utilizzo.

Se l'apparecchio è dotato di un accessorio per il taglio dei capelli, può essere utilizzato per il taglio dei capelli da bambini a partire da 3 anni sotto supervisione.

I bambini non devono giocare con l'apparecchio. La pulizia e la manutenzione dell'apparecchio non devono essere effettuate da bambini.

Descrizione

- 1a Pettine da barba estraibile (3–11 mm con intervalli di 2 mm)*
- 1b Pettine da barba estraibile (13–21 mm con intervalli di 2 mm)*
- 1c Pulsante di rilascio dei pettini estraibili
- 1d Pettine fisso 1 (1 mm)*/**
- 1e Pettine fisso 2 (2 mm)*/**
- 2a Testina del rifinitore*/**
- 2b Testina del rifinitore naso e orecchie*
- 2c Testina del rifinitore di precisione*
- 2d Testina radente corpo*
- 2e Mini rasoio a lamina*
- 2f Testina rifinitore corpo*
- 2g Pettine aree sensibili*
- 3 Interruttore acceso/spento
- 4 Indicatore di ricarica
- 5 Presa di corrente
- 6 Set di cavi speciali**
- 7 Base di ricarica*

* non con tutti i modelli

** il design può essere diverso

Specifiche elettriche: vedere le indicazioni riportate sul cavo speciale.

Ricarica

La temperatura ambiente consigliata per la ricarica è compresa tra 5 °C e 35 °C. La batteria potrebbe non caricarsi correttamente a temperature molto basse o molto elevate. La temperatura ambiente consigliata per l'utilizzo è compresa tra 15 °C e 35 °C. Non esporre l'apparecchio a temperature superiori a 50 °C per periodi di tempo prolungati.

- Collegare l'apparecchio (spento) tramite il cavo speciale (6) ad una presa elettrica.
- Una ricarica completa richiede circa 1 ora e consente l'utilizzo dell'apparecchio senza fili per 100 minuti.
- Una volta che l'apparecchio è completamente carico, scaricarlo con il normale utilizzo. Quindi effettuare nuovamente un'altra ricarica completa.

Indicatore di ricarica (4)

- L'indicatore di carica lampeggia in verde quando l'apparecchio è in carica.
- Quando la batteria è completamente carica, l'indicatore si illumina in verde per alcuni secondi. Durante l'utilizzo, l'indicatore verde resta illuminato.
- L'indicatore di carica si illumina in rosso quando la batteria si sta esaurendo. Quando la luce rossa lampeggia, è necessario collegare l'apparecchio alla rete elettrica.

Utilizzo del rifinitore da barba

Cambiare gli accessori solo ad apparecchio spento. Per accendere l'apparecchio, premere l'interruttore acceso/spento.

Rifinitore barba / Taglio capelli

Pettini estraibili (1a, 1b): Posizionare uno dei pettini sulla testina del rifinitore (2a). Premere il pulsante di rilascio (1c) e regolare il pettine sulla lunghezza desiderata.

Pettini fissi (1d, 1e): Posizionare uno dei pettini sulla testina del rifinitore (2a).

- Procedere contropelo facendo aderire la parte piatta del pettine sulla pelle.
- Non forzare l'apparecchio procedendo al taglio troppo rapidamente.
- Evitare di ostruire il pettine con i peli. Rimuovere e pulire regolarmente dopo ogni utilizzo.

Rifinitore di precisione per definizione dei contorni

Utilizzare la testina del rifinitore (2a) senza pettine, la testina del rifinitore di precisione (2c) o il mini rasoio a lamina (2e) per modellare basette, baffi e barbe corte.

Rifinitore naso e orecchie

- Rimuovere la testina del rifinitore e fissare la testina del rifinitore naso e orecchie (2b) sul corpo dell'apparecchio.
- Guidare delicatamente l'apparecchio sulla zona da rifinire facendo in modo che gli elementi di taglio raggiungano i peli. Evitare di inserire il rifinitore più di 5 mm (1/4") nel naso o nell'orecchio.

Rasatura corpo

Rimuovere la testina e posizionare la testina radente corpo (2d) o una delle due testine rifinitore (2a, 2f) sul corpo dell'apparecchio.

Usare la testina radente corpo solo sulla pelle asciutta. Non usare sulle aree sensibili.

Per la rasatura del corpo, usare la testina del rifinitore (2a) solo con il pettine per le aree sensibili.

Per le aree sensibili usare le testine del rifinitore solo con il pettine per le aree sensibili.

Pulizia e manutenzione

- Spegnere l'apparecchio.
- Smontare la testina e i pettini.
- Utilizzare la spazzolina di pulizia per pulire le testine, i pettini e l'apparecchio. Non pulire la lamina della testina per non danneggiarla.
- Il mini rasoio a lamina può essere smontato per una pulizia adeguata. Nel caso in cui la struttura della lamina venga estratta, può essere semplicemente inserita nuovamente nell'alloggiamento.
- Il corpo, le testine e i pettini sono facilmente lavabili sotto l'acqua corrente. Risciacquare per rimuovere tutti i residui. Lasciare asciugare completamente prima di riposizionarli.
- Affinché gli accessori funzionino in modo corretto, lubrificare regolarmente il pettine radente e le lamine con una goccia di olio lubrificante leggero (non incluso).

INFORMAZIONE AGLI UTILIZZATORI

Questo prodotto contiene batterie e/o rifiuti elettrici riciclabili.

Il simbolo del cassonetto barrato riportato sull'apparecchiatura o sulla sua confezione indica che il prodotto alla fine della propria vita utile deve essere raccolto separatamente dagli altri rifiuti. L'utente dovrà, pertanto, conferire l'apparecchiatura giunta a fine vita agli idonei centri comunali di raccolta differenziata dei rifiuti elettrotecnici ed elettronici. In alternativa alla gestione autonoma è possibile consegnare l'apparecchiatura che si desidera smaltire al rivenditore, al momento dell'acquisto di una nuova apparecchiatura di tipo equivalente. Presso i rivenditori di prodotti elettronici con superficie di vendita di almeno 400 m² è inoltre possibile consegnare gratuitamente, senza obbligo di acquisto, i prodotti elettronici da smaltire con dimensioni inferiori a 25 cm. L'adeguata raccolta differenziata per l'avvio successivo dell'apparecchiatura dismessa al riciclaggio, al trattamento e allo smaltimento ambientalmente compatibile contribuisce ad evitare possibili effetti negativi sull'ambiente e sulla salute e favorisce il reimpiego e/o riciclo dei materiali di cui è composta l'apparecchiatura.



Documento soggetto a modifiche senza preavviso.

Garanzia

Braun fornisce una garanzia valevole per la durata di 2 anni dalla data di acquisto.

Nel periodo di garanzia verranno eliminati, gratuitamente, i guasti dell'apparecchio conseguenti a difetti di fabbrica o di materiali, sia riparando il prodotto sia sostituendo, se necessario, l'intero apparecchio.

In base alla disponibilità, il ricambio può essere di colore diverso o di un modello equivalente.

Tale garanzia non copre: i danni derivanti dall'uso improprio del prodotto, la normale usura (ad esempio di lamina o blocco coltelli) conseguente al funzionamento dello stesso, i difetti che hanno un effetto trascurabile sul valore o sul funzionamento dell'apparecchio.

La garanzia decade se vengono effettuate riparazioni da soggetti non autorizzati o con parti non originali Braun.

Per accedere al servizio durante il periodo di garanzia, è necessario consegnare o far pervenire il prodotto integro, insieme allo scontrino di acquisto, ad un Centro di Assistenza autorizzato Braun.

Contattare www.service.braun.com o il numero 800 440 017 per avere informazioni sul Centro di Assistenza autorizzato Braun più vicino.

Nederlands

Lees deze gebruiksaanwijzing volledig, ze bevat veiligheidsinformatie.
Bewaar het voor toekomstig gebruik.

Waarschuwing



Dit apparaat is geschikt voor gebruik in bad of in de douche. **Om veiligheidsredenen kan het alleen draadloos worden bediend.**

Uw scheerapparaat is voorzien van een speciaal snoer met een geïntegreerd veiligheid laag-voltage aanpassings-systeem. Vervang of verwijder geen enkel onderdeel. Anders loopt u risico op een elektrische schok.

Gebruik alleen de speciale snoerset dat bij het apparaat is geleverd.

Indien het apparaat voorzien is van , dan kun je het gebruiken met elke Braun-stroomvoorziening met code 492-XXXX.

Gebruik het apparaat nooit met beschadigde accessoires zoals trimmers, opzetstukken of beschadigde speciale snoerset.

Open het apparaat niet!

Dit apparaat is geschikt voor gebruik door kinderen ouder dan 8 jaar en personen met een fysieke, sensorische of mentale beperking indien zij het product gebruiken onder begeleiding of instructies hebben gekregen over het veilig gebruik van het apparaat en de gevaren inzien.

Als het apparaat wordt geleverd met een trimopzetstuk voor haren, dan kan het door kinderen ouder dan 3 jaar onder toezicht worden gebruikt voor het knippen van hun haar.

Laat kinderen niet met het apparaat spelen. Kinderen mogen het apparaat niet schoonmaken of onderhouden.

Omschrijving

- 1a Glijdende kam voor baard (van 3 tot 11 mm in stapjes van 2mm)*
- 1b Glijdende kam voor haar (van 13 tot 21 mm in stapjes van 2mm)*
- 1c Ontgrendelingknop glijdende kammen
- 1d Vaste kam 1 (1 mm)*/**
- 1e Vaste kam 2 (2 mm)*/**
- 2a Trimkop*/**
- 2b Oor- en neustrimmer*
- 2c Gedetailleerde trimkop*
- 2d Kop voor lichaamstrimmer*
- 2e Minischeerkop*
- 2f Lichaamstrimmerkop*
- 2g Kam voor gevoelige zones*
- 3 Aan-/uitknop
- 4 Oplaadindicator
- 5 Snoeringang scheerapparaat
- 6 Speciaal snoerset**
- 7 Oplaadstandaard*

* niet bij alle modellen

** ontwerp kan verschillen

Voor elektrische specificaties, zie de bedrukking op de speciale snoerset.

Opladen

De aanbevolen omgevingstemperatuur om op te laden is 5 °C tot 35 °C. Bij extreme lage of hoge temperaturen kan het zijn dat de batterij niet helemaal of helemaal niet oplaadt. De aanbevolen omgevingstemperatuur voor het scheren is 15 °C tot 35 °C. Stel het scheerapparaat niet voor langere tijd bloot aan temperaturen hoger dan 50 °C.

- Sluit het apparaat aan op het lichtnet met de speciale snoerset (6).
- Een volledige oplaadbeurt duurt ongeveer 1 uur en is goed voor 100 minuten draadloos scheren.
- Zodra het scheerapparaat volledig is opgeladen, gebruik het dan op de normale manier tot het leeg is. Laad het dan weer volledig op.

Oplaadindicator (4)

- De oplaadindicator knippert groen wanneer het apparaat wordt opgeladen.
- Deze licht een paar seconden permanent groen op zodra de batterij volledig is opgeladen. Tijdens gebruik brandt deze permanent groen.
- De oplaadindicator blijft permanent rood wanneer de batterij bijna leeg is. Verbind deze met het stopcontact zodra deze rood knippert.

Gebruik

Bevestig of verwissel de opzetstukken enkel wanneer het apparaat is uitgeschakeld. Druk op de aan-/uitknop (3) om het apparaat aan te zetten.

Reisslot

Houd de aan-/uitknop (3) gedurende 3 seconden ingedrukt om het apparaat te vergrendelen. Een waarschuwingssignaal bevestigt dat de reisvergrendeling is geactiveerd. Houd de aan-/uitknop 3 seconden ingedrukt om te ontgrendelen. Je hoort 3 biebgeluiden als de poging om te ontgrendelen mislukt is. Probeer het nogmaals of verbind het apparaat met de netspanning.

Baard trimmen / Haar knippen

Glijdende kammen (1a, 1b): Plaats een van de kammen op de trimkop (2a). Druk op de ontgrendelingknop (1c) en schuif de kam op gewenste lengte.

Vaste kammen (1d, 1e): Plaats een van de kammen op de trimkop (2a).

- Trim tegen de haarrichting in en beweeg het vlakke gedeelte van de kam over uw huid.
- Beweeg het apparaat niet sneller door het haar dan het kan knippen.
- Vermijd dat de kam komt vol te zitten met haar. Verwijder de haren en maak de kam regelmatig schoon.

Contour Trimmen en Styling

Gebruik de trimmerkop (2a) zonder kamhulpstuk, de gedetailleerde trimmerkop (2c) of het minischeerapparaat (2e) voor het vormgeven van bakkebaarden, snorren en gedeeltelijk voor korte baarden.

Trimmen van neus/oren

- Verwijder de trimkop en bevestig de oor- en neustrimmer (2b) op de handgreep van het apparaat.
- Breng het apparaat voorzichtig naar de te trimmen haartjes zodat deze zich binnen de trimholtes bevinden. Ga met de trimmer niet dieper dan 5 mm in de neus of oren.

Lichaamsverzorging

Verwijder de kop en bevestig de lichaamsverzorgingskop (2d) of één van de trimkoppen (2a, 2f) op de handgreep van het apparaat.

Gebruik de lichaamsverzorgingskop alleen op een droge huid. Gebruik niet op gevoelige zones.

Gebruik de trimkop (2a) alleen met de kam voor gevoelige zones erop voor je lichaamsverzorging.

Bij gebruik op gevoelige zones, gebruik de trimkoppen alleen met de kam voor gevoelige zones erop.

Reiniging en onderhoud

- Schakel het apparaat uit.
- Verwijder de trimkop en kammen.
- Gebruik het borsteltje om de koppen, de kammen en het apparaat schoon te maken. Reinig het scheerblad niet met het borsteltje, dit kan het scheerblad beschadigen.
- De minischeerkop kan uit elkaar worden gehaald om deze goed schoon te kunnen maken. In geval het scheerblad eruit wordt gehaald, kan dit gewoon weer in de behuizing worden geklikt.
- Handvat hoofd en de kammen kunnen onder stromend water gereinigd worden. Spoel tot alle resten verwijderd zijn. Laat ze volledig opdrogen vooraleer terug te bevestigen.
- Smeer de trimmer en het scheerblad regelmatig in met een druppel naaimachineolie (niet inbegrepen) om de prestaties van de opzetstukken optimaal te houden.

Mededeling ter bescherming van het milieu

Dit product bevat batterijen en/of recyclebaar elektrisch afval. Ter bescherming van het milieu mag dit product niet met het gewone huisvuil worden weggegooid. Verwijdering kan plaatsvinden bij de bekende verzamelplaatsen in uw regio/land.



Wijzigingen zonder voorafgaande kennisgeving voorbehouden.

Garantie

Op dit product verlenen wij een garantie van 2 jaar geldend vanaf datum van aankoop. Binnen de garantieperiode zullen eventuele fabricagefouten en/of materiaal fouten gratis door ons worden verholpen, hetzij door reparatie, vervanging van onderdelen of omruilen van het apparaat.

Afhankelijk van beschikbaarheid kan vervanging resulteren in een andere kleur of een vergelijkbaar model.

Deze garantie is van toepassing in elk land waar dit apparaat wordt geleverd door Braun of een officieel aangestelde vertegenwoordiger van Braun.

Beschadiging ten gevolge van onoordeelkundig gebruik, normale slijtage (bijv. aan scheerblad of messenblok) en gebreken die de werking of waarde van het apparaat niet noemenswaardig beïnvloeden, vallen niet onder de garantie. De garantie vervalt bij reparatie door niet door ons erkende service-afdelingen en/of gebruik van niet originele Braun onderdelen.

Om gebruik te maken van onze service binnen de garantieperiode, dient u het complete apparaat met uw aankoopbewijs af te geven of op te sturen naar een geautoriseerd Braun Customer Service Center: www.service.braun.com.

Bel 0 800 44 55 388 voor een Braun Customer Service Center bij u in de buurt.

Dansk

Læs denne brugervejledning fuldstændigt, da den indeholder sikkerhedsinformation. Behold den til fremtidig reference.

Advarsel



Dette apparat kan anvendes i badet eller brusebadet. **Af sikkerhedsmæssige grunde må dette apparat kun anvendes ledningsfrit.**

Apparatet er forsynet med en specialledning med integreret strømforsyning og ekstra lav spænding for større sikkerhed. Ingen dele må udskiftes eller manipuleres. I modsat fald risikerer man at få elektrisk stød.

Anvend kun specialkablet, der følger med apparatet.

Hvis apparatet er mærket med , kan det bruges med enhver anden Braun-strømforsyning med 492-XXXX.

Brug aldrig apparatet med beskadiget tilbehør som f.eks. trimmere, kamme eller en specialledning.

Apparatet må ikke åbnes!

Dette apparat kan anvendes børn fra 8 år og personer med nedsatte fysiske, sensoriske eller mentale evner eller manglende erfaring eller viden, hvis de er under opsyn og instrueres i sikker brug af apparatet og forstår faren ved det.

Hvis maskinen leveres med et hårklipningstilbehør, kan børn fra 3-års alderen bruge det til hårklipning under opsyn.

Børn må ikke lege med apparatet. Rengøring og vedligeholdelse må ikke udføres af børn.

Beskrivelse

- 1a Glidende skægkam (3–11 mm i trin af 2 mm)*
- 1b Glidende hårkam (13–21 mm i trin af 2 mm)*
- 1c Udløserknap til glidende kamme
- 1d Fast kam 1 (1 mm)*/**
- 1e Fast kam 2 (2 mm)*/**
- 2a Trimmerhoved*/**
- 2b Øre- og næsetrimmerhoved*
- 2c Detaljeret trimmerhoved*
- 2d Hoved til kropstrimmer*
- 2e Barberhoved med miniskæreblad*
- 2f Kropstrimmerhoved*
- 2g Sensitiv trimmekam*
- 3 Tænd-/slukknap
- 4 Opladningsindikator
- 5 Strømskik
- 6 Specialledning**
- 7 Opladningsholder*

* følger ikke med alle modeller

** designet kan variere

Elektriske specifikationer findes på specialledningen.

Opladning

Anbefalet temperatur ved opladning er 5 °C til 35 °C. Batteriet oplades måske ikke ordentligt eller slet ikke ved en ekstremt lav eller høj temperatur. Anbefalet temperatur ved trimning er 15 °C til 35 °C. Apparatet må ikke udsættes for temperaturer over 50 °C i længere perioder.

- Apparatet tilsluttes en stikkontakt (slukket) med specialledningen (6).
- En fuld opladning tager ca. 1 time og giver op til 100 minutters ledningsfri brug.
- Når apparatet er fuldt opladet, aflades det (til det er tomt) ved normal brug. Derefter genoplades apparatet til fuld kapacitet.

Opladningsindikator (4)

- Opladningsindikatoren blinker grønt, når apparatet er under opladning.
- Den lyser permanent grønt i nogle få sekunder, når batteriet er fuldt opladet. Under brug lyser den permanent grønt.
- Opladningsindikatoren lyser permanent rødt, når batteriet er ved at være fladt. Når den blinker rødt, skal apparatet tilsluttes strøm.

Anvendelse

Delene må kun udskiftes, når apparatet er slukket. Skub start/stop-knappen op for at tænde for apparatet (3).

Rejselås

Tryk på tænd-/sluk-knappen (3) i 3 sekunder for at låse apparatet. Et bip bekræfter, at rejselåsen er aktiveret. Du låser op igen ved at trykke på tænd-/sluk-knappen i 3 sekunder. Der høres 3 bip, hvis dit forsøg på at låse op mislykkes. Prøv igen, eller sæt apparatet i stikkontakten.

Skægtrimning / hårklipning

Glidende kamme (1a, 1b): Placer en af kammene over trimmerhovedet (2a). Tryk på udløserknappen (1c), og skub kammen ud til den ønskede hårlængde.

Faste kamme (1d, 1e): Klik en af kammene fast på trimmerhovedet (2a).

- Trim skægget mod hårenes vokseretning ved at føre den flade del af kammen hen over huden.
- Tving ikke apparatet gennem håret, hurtigere end den kan klippe det.
- Undgå at kammen bliver stoppet med hår. Tag den af og rengør den ind imellem.

Præcisions- og konturtrimning

Brug trimmerhovedet (2a) uden kammen, med det detaljerede trimmerhoved (2c) eller shaveren med miniskæreblad (2e) til at forme bakkenbarter, overskæg og kort skæg.

Øre- og næsetrimning

- Tag trimmerhovedet af, og klik øre- og næsetrimmerhovedet (2b) fast på apparatets håndtag.
- Nærm forsigtigt apparatet til hårene, der skal trimmes, så de når ind i klippeenheden. Trimmeren må ikke komme mere end 5 mm (1/4") ind i næse eller øre.

Kropspleje

Tag evt. trimmerhoved af, og klik kropstrimmerhoved (2d) eller et af trimmerhovederne (2a, 2f) på håndtaget.

Brug kun kropstrimmerhovedet på tør hud.

Brug det ikke i sarte områder.

Brug kun trimmerhoved (2a) med sensitiv trimmekam til kropspleje.

Brug kun trimmerhovedet med den sensitive trimmekam i sarte områder.

Rengøring og vedligeholdelse

- Sluk for apparatet.
- Afmonter evt. hoved og kamme.
- Brug børsten til at rengøre trimmerhoveder, kamme og apparatet. Skærebladet må ikke rengøres med børsten, da det kan blive ødelagt.
- Shaverhovedet med miniskæreblad kan adskilles og gøres grundigt rent. Hvis skærebladene ramme trækkes ud, kan den nemt klikkes på plads igen.
- Håndtaget, hovedet og kammene kan rengøres under rindende vand. Skyl, indtil alle rester er væk. Lad alle delene tørre fuldstændig, før de samles igen.
- Smør trimmeren og skærebladene med en dråbe maskinolie (medfølger ikke) regelmæssigt for at bevare optimal funktion for tilbehør.

Miljømæssige oplysninger

Produktet indeholder et batteri og/eller elektriske dele til genbrug. For at beskytte miljøet må apparatet ikke bortskaffes med husholdningsaffald, men skal afleveres til genbrug af elektriske produkter på en genbrugsstation i dit land.



Der tages forbehold for ændringer uden forudgående varsel.

Garanti

Braun yder 2 års garanti på dette produkt gældende fra købsdatoen. Inden for garantiperioden vil Braun for egen regning afhjælpe fabrikations- og materialefejl efter vort skøn gennem reparation eller ombytning af apparatet. Ved udskiftning af dele til produktet kan nye dele have en anden farve eller være en tilsvarende model.

Denne garanti gælder i alle lande, hvor Braun er repræsenteret. Denne garanti dækker ikke skader opstået ved fejlbetjening, normalt slid (f.eks. skæreblad og lamelkniv) samt fejl, som har ringe effekt på apparatets værdi eller funktionsdygtighed. Garantien bortfalder ved reparationer udført af andre end de af Braun anviste reparatører og hvor originale Braun reservedele ikke er anvendt.

Ved service inden for garantiperioden afleveres eller indsendes hele apparatet sammen med købsbevis til et autoriseret Braun Service Center: www.service.braun.com.

Ring 7015 0013 for oplysning om nærmeste Braun Service Center.

Norsk

Les hele denne bruksanvisningen. Den inneholder sikkerhetsinformasjon. Oppbevar den for senere bruk.

Advarsel



Dette apparatet kan brukes i badet eller dusjen.

Av sikkerhetsgrunner kan det bare brukes uten ledning.

Apparatet er utstyrt med et spesialledningssett med integrert lavspenningsadapter. Du må ikke bytte ut eller endre på noen deler av apparatet. Gjør du det, risikerer du å få elektrisk støt.

Bruk kun spesialledningen som følger med barbermaskinen.

Hvis apparatet er merket med , kan du bruke det med alle strømledninger fra Braun merket 492-XXXX.

Bruk aldri apparatet hvis trimmerne, kammene, spesialledningssettet eller annet tilbehør er skadet.

Apparatet må ikke åpnes!

Dette apparatet kan brukes av barn fra 8 år og oppover og av personer med reduserte fysiske, sensoriske eller mentale evner, eller manglende erfaring og kunnskap hvis de er under tilsyn og har fått instruksjon om sikker bruk og forstår farene som er involvert.

Hvis apparatet leveres med et hårklingingstilbehør, kan det brukes for hårklinging av barn over 3 år under tilsyn.

Barn skal ikke leke med apparatet. Rengjøring og bruksvedlikehold av apparatet skal ikke foretas av barn.

Beskrivelse

- 1a Forlengbar skjeggkam (3–11 mm i 2 mm trinn)*
- 1b Forlengbar hårkam (13–21 mm i 2 mm trinn)*
- 1c Utløserknapp forlengbare kammer
- 1d Fast kam 1 (1 mm)*/**
- 1e Fast kam 2 (2 mm)*/**
- 2a Trimmerhode*/**
- 2b Øre-og nesetrimmerhode*
- 2c Detaljtrimmerhode*
- 2d Bodygroomerhode*
- 2e Barberhode med mini-skjæreblad*
- 2f Kroppstrimmerhode*
- 2g Sensitiv kam*
- 3 På/av-knapp
- 4 Ladeindikator
- 5 Kontakt
- 6 Spesialledning**
- 7 Ladestasjon*

* ikke for alle modeller

** design kan variere

Elektriske spesifikasjoner er angitt på spesialledningssettet.

Lading

Anbefalt omgivelsestemperatur for opplading er 5 °C til 35 °C. Ved ekstremt lave eller høye temperaturer er det mulig at batteriet ikke blir ladet ordentlig eller i det hele tatt. Anbefalt omgivelsestemperatur for trimming er 15 °C til 35 °C. Apparatet må ikke utsettes for temperaturer over 50 °C i lengre perioder.

- Koble apparatet (avslått) til et strømuttak med spesialledningen (6).
- En full opplading tar cirka 1 time og gir opptil 100 minutters trådløs driftstid.
- Når apparatet er helt oppladet, bør det lade seg ut gjennom normal bruk. Deretter lades det opp igjen til det er fulladet.

Ladeindikator (4)

- Indikatorlyset for lading blinker grønt når apparatet lades.
- Det lyser stabilt grønt i noen sekunder når batteriet er fullt oppladet. Under bruk lyser det stabilt grønt.
- Indikatorlyset for lading lyser stabilt rødt når batteriet er nesten utladet. Koble apparatet til strømuttaket når lyset blinker rødt.

Bruk

Sett på eller bytt tilbehør kun når apparatet er avslått. For å slå på apparatet, trykk på på-/av-bryteren (3).

Reiselås

Trykk inn på-/av-knappen (3) i 3 sekunder for å låse apparatet. Et lydsignal bekrefter at reiselåset er aktivert. For å låse opp, trykker du inn på-/av-knappen i 3 sekunder. 3 lydsignaler høres hvis du ikke lykkes med å låse opp apparatet. Prøv på nytt eller koble apparatet til strømmettet.

Skjeggtrimming/hårklipping

Forlengbare kammer (1a, 1b): Sett en av kammene over trimmerhodet (2a). Trykk på utløserknappen (1c) og skyv kammen til ønsket lengde.

Faste kammer (1d, 1e): Klikk en av kammene på trimmerhodet (2a).

- Trim mot hårvekstretningen ved å føre den flate kamdelen over huden.
- Ikke skyv apparatet gjennom håret fortere enn det kan klippes.
- Unngå at kammen blir tilstoppet av hår. Ta den av og rens den fra tid til annen.

Presisjons- og konturtrimming

Bruk trimmerhodet (2a) uten kam-tilbehøret, detaljtrimmerhodet (2c) eller barberhodet med mini-skjæreblad (2e) for å forme kinnskjegg, barter og mindre områder med kort skjegg.

Øre-/nesetrimming

- Ta av det aktuelle hodet og klikk øre- og nesetrimmerhodet (2b) på apparatets håndtak.
- Før apparatet forsiktig til håret som skal trimmes slik at det kommer inn i kuttedelen. Unngå å føre trimmeren mer enn 5 mm inn i nesen eller øret.

Kroppspleie

Ta av hodet, og klikk kroppspleiehodet (2d) eller et av trimmerhodene (2a, 2f) på håndtaket.

Kroppspleiehodet må kun brukes på tørr hud. Må ikke brukes på ømtålige områder.

Trimmerhodet (2a) må kun brukes sammen med den sensitive kammen til kroppspleie.

Trimmerhodene må kun brukes sammen med den sensitive kammen til ømtålige områder.

Rengjøring og vedlikehold

- Slå av apparatet.

- Ta av eventuelle hoder og kammer.
- Bruk børsten til å rengjøre hoder, kammer og apparatet. Ikke rengjør skjærebladet med børsten da det kan bli skadet.
- Barberhodet med mini-skjæreblad kan tas fra hverandre for rengjøring. Hvis skjærebladrammen dras ut, kan den bare klikkes på kassetten igjen.
- Håndtaket, hoder og kammer kan rengjøres under rennende vann. Skyll til alle rester er fjernet. La alle deler tørke helt før de settes på igjen.
- For at tilbehøret skal fungere optimalt, bør trimmer og skjærebladene regelmessig oljes med en dråpe lett maskinolje (ikke inkludert).

Miljømerknad

Produktet inneholder batterier og/eller resirkulerbart elektrisk avfall. Av miljøhensyn bør ikke dette produktet kastes sammen med husholdningsavfall, men leveres til et Braun servicesenter eller på en kommunal miljøstasjon.



Med forbehold om endringer.

Garanti

Vi gir 2 års garanti på produktet gjeldende fra kjøpsdato.

I garantitiden vil vi gratis rette eventuelle fabrikkasjons- eller materialfeil, enten ved reparasjon eller om vi finner det hensiktsmessig å bytte hele produktet. Ved eventuell erstatning av produktet kan man erstatningsproduktet ha en annen farge eller være av en tilsvarende modell avhengig av tilgjengelighet. Denne garanti er gyldig i alle land der Braun eller Brauns distributør selger produktet.

Denne garantien dekker ikke: skader på grunn av feil bruk, normal slitasje (f.eks. på skjæreblad eller lamellkniven) eller skader som har ubetydelig effekt på produktets verdi og virkemåte sitat slutt. Garantien bortfaller dersom reparasjoner utføres av ikke autorisert person eller hvis andre enn originale Braun reservedeler benyttes.

For service i garantitiden skal hele produktet leveres eller sendes sammen med kopi av kjøpskvittering til nærmeste autoriserte Braun Serviceverksted: www.service.braun.com.

Ring 22 63 00 93 for å bli henvist til nærmeste autoriserte Braun Serviceverksted.

NB

For varer kjøpt i Norge har kunden garanti i henhold til NEL's Leveringsbetingelser.

Svenska

Läs instruktionerna noggrant, de innehåller säkerhetsinformation.
Behåll instruktionerna för framtida bruk.

Varning



Den här apparaten är lämplig för användning i samband med bad eller dusch. **Av säkerhetsskäl kan den endast användas utan sladd.**

Apparaten har en specialsladd med en inbyggd säker elförsörjning med extra låg spänning. Du ska därför inte byta ut eller ändra någon del av den. Annars finns det risk för att du utsätts för en elektrisk stöt.

Använd endast den medföljande specialsladden.

Om apparaten är märkt med -492-C kan den användas med alla Braun-strömkablar som är märkta med 492-XXXX.

Använd aldrig apparaten med ett skadat tillbehör som en trimmer, kam eller specialsladd.

Öppna inte apparaten!

Apparaten kan användas av barn över 8 år och personer med nedsatt fysisk eller mental förmåga eller bristande erfarenhet och kunskap om användningen övervakas och om de har fått instruktioner om hur produkten ska användas på ett säkert sätt och förstår riskerna med den.

Om ett hårklippningstillbehör medföljer apparaten kan det användas för hårklippningsändamål av barn från 3 år under övervakning.

Barn ska inte leka med produkten. Rengöring och underhåll ska inte utföras av barn.

Beskrivning

- 1a Skjutbar skäggkam (3–11 mm i steg om 2 mm)*
- 1b Skjutbar hårkam (13–21 mm i steg om 2 mm)*
- 1c Frigöringsknapp för skjutbara kammar
- 1d Fixerad kam 1 (1 mm)*/**
- 1e Fixerad kam 2 (2 mm)*/**
- 2a Trimmerhuvud*/**
- 2b Trimmerhuvud för öron och näsa*
- 2c Detaljtrimmerhuvud*
- 2d Trimmerhuvud för kroppen*
- 2e Mini-rakhuvud med skärblad*
- 2f Trimmerhuvud för kroppen*
- 2g Kam för känsliga områden*
- 3 På/av-knapp
- 4 Laddningsindikator
- 5 Stickkontakt
- 6 Specialsladd**
- 7 Laddningsställ*

* gäller ej alla modeller

** utformning kan skifta

Se texten på specialsladden för elektriska specifikationer.

Laddning

Rekommenderad omgivningstemperatur vid laddning är 5 °C till 35 °C. Vid extremt låga eller höga temperaturer kan det hända att batteriet inte laddas ordentligt eller inte laddas alls. Rekommenderad omgivningstemperatur för trimning är 15°C till 35°C. Rakapparaten får inte utsättas för temperaturer överstigande 50°C under en längre tid.

- Anslut apparaten (i avstängt läge) via specialsladden (6) till ett eluttag.
- Det tar ungefär 1 timme att ladda batteriet fullt och det ger upp till 100 minuters sladdlös användning.
- När apparaten är fulladdad ska den användas tills den är helt urladdad. Ladda sedan till full kapacitet igen.

Laddningsindikator (4)

- Laddningsindikatorn blinkar grönt när apparaten laddas.
- När batteriet är fulladdat kommer batterisymbolen att lysa grönt i några sekunder. Under användning lyser den grönt.
- Laddningsindikatorn lyser rött när batteriet börjar ta slut. Anslut apparaten till strömuttaget när den blinkar rött.

Användning

Tillbehören ska endast fästas eller bytas ut när apparaten är avstängd. Sätt på apparaten genom att trycka på på-/av-knappen (3).

Reselås

Tryck på på-/av-knappen (3) i 3 sekunder för att låsa apparaten. Ett pip bekräftar att reselåset är aktiverat. Tryck på på-/av-knappen i 3 sekunder för att låsa upp. 3 pip betyder att ditt upplåsningsförsök misslyckats. Prova igen eller anslut apparaten till strömuttaget.

Skäggrimning / Hårklippning

Skjutbara kammar (1a, 1b): Placera en av kammarna på trimmerhuvudet (2a). Tryck på frigöringsknappen (1c) och skjut ut kammen till önskad längd.

Fixerade kammar (1d, 1e): Klicka på en av kammarna på trimmerhuvudet (2a).

- Trimma mot hårets växtriktning genom att föra den platta delen av kammen över huden.
- Tvinga inte apparaten genom håret snabbare än att det kan klippas.
- Undvik att kammen blir igensatt av hårstrån. Avlägsna och rengör kammen regelbundet.

Precisions- och konturtrimning

Använd trimmerhuvudet (2a) utan kamtillbehör, detaljtrimmerhuvudet (2c) eller mini-rakhuvudet med skärblad (2e) för att forma polisonger, mustascher och hakskägg.

Öron-/nästrimning

- Avlägsna befintligt trimmerhuvud och klicka på trimmerhuvudet för öron och näsa (2b) på apparatens handtag.
- För försiktigt apparaten till håret som ska trimmas så att det når in till skärbladen. Undvik att föra in trimmern längre än 5 mm (1/4") i näsan eller örat.

Kroppstrimmer

Avlägsna befintligt trimmerhuvud och klicka på trimmerhuvud för kroppen (2d) eller något av de andra trimmerhuvudena (2a, 2f) på apparatens handtag.

Trimmerhuvudet för kroppen får endast användas på torr hud. Använd inte på känsliga områden.

Använd endast trimmerhuvudet (2a) med kammen för känsliga områden för kroppstrimning.

Använd endast trimmerhuvudet med kammen för känsliga områden när du trimmar känsliga områden.

Rengöring och underhåll

- Stäng av apparaten.
- Avlägsna befintligt trimmerhuvud och kam.
- Använd borsten för att rengöra trimmerhuvuden, kammar och apparaten. Skärbladet ska inte rengöras med borsten eftersom detta kan skada bladet.
- Mini-rakhuvudet med skärblad kan plockas isär för att rengöras ordentligt. Om skärbladsramen dras fram kan den enkelt klickas tillbaka in i höljet.
- Handtag, trimmerhuvud och kammar kan rengöras under rinnande vatten. Skölj tills alla rester är borta. Låt delarna torka helt innan du sätter ihop dem igen.
- Smörj regelbundet trimmer och skärblad med en droppe symaskinsolja (ingår ej) för att tillbehören ska fortsätta fungera ordentligt.

Miljöskyddsmeddelande

Produkten innehåller ett batteri och/eller återvinningsbart elavfall. Av hänsyn till miljön ska denna apparat inte slängas med hushållsavfallet. Återvinning bör ske enligt gällande lokala föreskrifter.



Med förbehåll för ändringar.

Garanti

Vi garanterar denna produkt för två år från och med inköpsdatum. Under garantitiden kommer vi utan kostnad, att avhjälpa alla brister i apparaten som är hänförliga till fel i material eller utförande, genom att antingen reparera eller byta ut hela apparaten efter eget gottfinnande.

Beroende på tillgänglighet kan ersättning resultera i en annan färg eller motsvarande modell.

Denna garanti gäller i alla länder där denna apparat levereras av Braun eller deras auktoriserade återförsäljare.

Denna garanti gäller inte: skada på grund av felaktig användning, normalt slitage (t.ex. skärblad och saxhuvud) eller skador som har en försumbar effekt på värdet eller apparatens funktion. Garantin upphör att gälla om reparationer utförs av icke behörig person eller om Brauns originaldelar inte används.

För att erhålla service under garantitiden skall den kompletta apparaten lämnas in tillsammans med inköpskvittot, till ett auktoriserat Braun verkstad: www.service.braun.com.

Ring 020-21 33 21 för information om närmaste Braun verkstad.

Suomi

Lue nämä turvallisuustietoja sisältävät ohjeet huolellisesti.
Säilytä ohjeet myöhempää tarvetta varten.

Varoitus



Laitetta voi käyttää kylvyssä ja suihkussa. **Turvallisuussyistä sitä voi käyttää vain johdottomana.**

Laitteen virtajohto on varustettu matalajännitesovittimella. Älä vaihda sen osia tai tee siihen muutoksia. Muutoin on olemassa sähköiskun vaara.

Käytä ainoastaan laitteen mukana toimitettua virtajohtoa/johtoja.

Jos laitteessa on merkintä , voit käyttää sitä minkä hyvänsä Braun-virtalähteen kanssa, jossa on merkintä 492-XXXX.

Älä koskaan käytä laitetta yhdessä vaurioituneen osan, kuten trimmerin, kamman tai virtajohdon kanssa.

Älä avaa laitetta!

Yli 8-vuotiaat lapset tai sellaiset henkilöt, joiden fyysinen, sensorinen tai henkinen toimintakyky on rajoittunut tai joilla ei ole tarvittavaa kokemusta tai tietoa laitteen käytöstä, voivat käyttää laitetta, jos heitä valvotaan ja ohjeistetaan laitteen turvallisen käytön osalta ja he ymmärtävät käyttöön liittyvät vaaratekijät.

Jos laitteessa on hiustenleikkuulisäosa, 3-vuotiaat ja sitä vanhemmat lapset voivat käyttää sitä hiustenleikkuuseen valvotusti.

Lasten ei saa antaa leikkiä laitteella. Lapset eivät saa puhdistaa tai huoltaa laitetta.

Laitteen osat

- 1a Liukuva partakampa (3–1 mm 2 mm:n välein)*
- 1b Liukuva hiuskampa (13–21 mm 2 mm:n välein)*
- 1c Liukuvien kampojen vapautuspainike
- 1d Kiinteä kampa 1 (1 mm)*/**
- 1e Kiinteä kampa 2 (2 mm)*/**
- 2a Trimmeripää*/**
- 2b Korva- ja nenätrimmerikärkikappale*
- 2c Yksityiskohtainen trimmeripää*
- 2d Vartalon trimmaus -kärkikappale*
- 2e Miniteräverkolla varustettu ajopää*
- 2f Vartalotrimmeripää*
- 2g Hellävarainen kampa*
- 3 Virtakytkin
- 4 Latauksen merkkivalo
- 5 Virtapistoke
- 6 Virtajohto**
- 7 Latausteline*

* ei sisälly kaikkiin malleihin

** ulkomuoto saattaa vaihdella

Katso sähkömääräyksiä koskevat tiedot virtajohtosta.

Lataus

Latauksen kannalta suositeltu lämpötila on 5–35 °C. Akku ei ehkä lataudu kunnolla tai ollenkaan erittäin alhaisissa tai korkeissa lämpötiloissa.

Trimmauksen kannalta suositeltu lämpötila on 15–35 °C. Älä säilytä laitetta pitkään yli 50 °C:een lämpötilassa.

- Kytke laite (sammutettuna) virtajohtolla (6) verkkovirtaan.
- Akun lataaminen täyteen kestää noin tunnin. Täydellä akulla laitetta voi käyttää johdottomasti jopa 100 minuuttia.
- Kun laite on täysin latautunut, anna akun tyhjentyä kokonaan normaalissa käytössä. Lataa tämän jälkeen akku täyteen.

Latauksen merkkivalo (4)

- Latauksen merkkivalo vilkkuu vihreänä, kun laite latautuu.
- Se palaa vihreänä muutaman sekunnin ajan, kun akku on täysin latautunut. Käytön aikana se palaa yhtäjaksoisesti vihreänä.
- Latauksen merkkivalo palaa yhtäjaksoisesti punaisena, kun akun varaustaso on matala. Kun se vilkkuu punaisena, kytke laite verkkovirtaan.

Käyttö

Vaihda lisäosia vain laitteen ollessa pois päältä. Käynnistä laite painamalla virtakytkintä (3).

Matkalukko

Lukitse laite painamalla virtakytkintä (3) kolmen sekunnin ajan. Äänimerkki vahvistaa, että matkalukko on aktivoitu. Poista lukitus painamalla virtakytkintä kolmen sekunnin ajan. Jos lukituksen avaaminen epäonnistuu, kuuluu 3 piippausta. Yritä uudelleen tai kytke laite verkkovirtaan.

Parran trimmaminen / hiusten leikkaaminen

Liukuvat kammat (1a, 1b): aseta yksi kammoista trimmeripäähän (2a). Paina vapautuspainiketta (1c) ja liu'uta kampa haluttuun pituuteen.

Liukuvat kammat (1d, 1e): napsauta yksi kammoista trimmeripäähän (2a).

- Trimmaa vastakarvaan ohjaamalla kamman tasaista puolta iholla.
- Älä pakota laitetta karvojen läpi nopeammin kuin se ehtii leikkaamaan niitä.
- Vältä tukkimasta kampa karvoilla. Poista ja huuhtelee kampa aika ajoin.

Ääriviivojen muotoilu ja tarkka trimmaus

Käytä trimmeriosaa (2a) ilman kampalisäosaa, viimeistelytrimmerin kärkikappaletta (2c) tai miniteräverkolla varustettua ajopäätä (2e), kun muotoilet pulisonkeja, viiksiä tai osittaista, lyhyttä partaa.

Korvien/nenän trimmaus

- Irrota edellinen kärkiosa ja napsauta nenä- ja korvatrimmerikärkiosa (2b) laitteen runkoon.
- Ohjaa laite varovasti trimmattaviin karvoihin niin, että ne ulottuvat trimmerin sisällä olevaan leikkuukehikkoon. Älä työnnä trimmeriä 5 mm:ä pidemmälle nenään tai korviin.

Vartalon karvoituksen muotoilu

Irrota edellinen kärkikappale ja napsauta body groomer -pää (2d) tai yksi trimmeripäistä (2a, 2f) laitteen runkoon.

Käytä body groomer -päätä ainoastaan kuivalla iholla. Älä käytä sitä herkillä alueilla.

Käytä trimmeripäätä (2a) vain hellävarainen kampa kiinnitettynä vartalon karvoituksen muotoiluun.

Käytä herkille alueille trimmeripäitä vain hellävarainen kampa kiinnitettynä.

Puhdistus ja ylläpito

- Sammuta laite.
- Poista käyttämäsi kärkikappale tai kampa.

- Puhdista kärkiosat, kammot ja laite harjan avulla. Älä puhdista teräverkkoa harjalla, sillä se voi johtaa teräverkon vaurioitumiseen.
- Miniteräverkolla varustettu ajopää voidaan purkaa kunnollista puhdistusta varten. Jos teräverkon kehys vedetään ulos, se napsautetaan takaisin paikalleen.
- Runko-osan, kärkiosat ja kammot voi puhdistaa juoksevalla vedellä. Huuhtelee, kunnes olet saanut pois kaikki jäämät. Anna osien kuivua täysin ennen kuin kokoat laitteen uudelleen.
- Jotta lisäosat toimivat kunnolla, voitele trimmeri ja teräverkot säännöllisesti pisaralla ohutta koneöljyä (ei sisälly).

Ympäristönsuojeluun liittyviä seikkoja

Tuote sisältää akun/pariston ja/tai kierrätettäviä sähköosia. Ympäristönsuojelullisista syistä tuotetta ei saa hävittää kotitalousjätteen mukana käyttöiän päättyessä. Hävitä tuote viemällä se asianmukaiseen keräyspisteeseen.



Tiedot voivat muuttua ilman ennakoilmoitusta.

Takuu

Tälle tuotteelle myönnämme 2 vuoden takuun ostopäivästä lukien Suomessa voimassa olevien alan takuehtojen TE90 mukaan. Takuuaikana korvataan velloituksetta kaikki viat, jotka aiheutuvat materiaaliviasta tai valmistusvirheestä.

Saatavuudesta riippuen laite saatetaan korvata erivärisellä tai vastaavalla laitteella.

Korvaus tapahtuu harkintamme mukaan korjaamalla, vaihtamalla viallinen osa tai vaihtamalla koko laite uuteen. Takuu on voimassa kaikkialla maailmassa sillä edellytyksellä, että laitetta myydään ko. maassa Braunin tai virallisen maahantuojan toimesta.

Takuun piiriin eivät kuulu viat, jotka johtuvat virheellisestä käytöstä tai normaalista kulumisesta (esim. teräverkko tai leikkuuterä). Takuu ei myöskään kata sellaisia vikoja, jotka eivät merkittävästi vaikuta laitteen arvoon tai toimintaan. Takuun voimassaolo lakkaa, jos laitetta korjataan muualla kuin valtuutetussa Braun-huoltoliikkeessä tai jos laitteessa käytetään muita kuin alkuperäisiä varaosia.

Yksilöity ostokuitti riittää takuun voimassaolon osoittamiseksi:

www.service.braun.com.

Lisätietoa takuuseen liittyvistä asioista saa asiakaspalvelukeskuksestamme numerosta 020-377 877.

Ελληνικά

Διαβάστε τις οδηγίες αυτές μέχρι το τέλος, καθώς περιλαμβάνουν πληροφορίες ασφαλείας. Φυλάξτε τις οδηγίες για μελλοντική χρήση.

Προειδοποιήσεις



Αυτή η συσκευή είναι κατάλληλη για χρήση στη μπανιέρα ή το ντους. **Για λόγους ασφαλείας, αυτή η συσκευή μπορεί να λειτουργήσει μόνο ασύρματα.**

Αυτή η συσκευή είναι εξοπλισμένη με ένα ειδικό σετ καλωδίου το οποίο διαθέτει ενσωματωμένο μετασχηματιστή πολύ χαμηλής τάσης για ολοκληρωμένη ασφάλεια. Δεν επιτρέπεται η αλλαγή ή η τροποποίηση οποιουδήποτε μέρους του. Σε διαφορετική περίπτωση, υπάρχει κίνδυνος ηλεκτροπληξίας.

Να χρησιμοποιείτε μόνο το ειδικό σετ καλωδίου που παρέχεται με τη συσκευή σας.

Εάν η συσκευή φέρει σήμανση C, μπορείτε να τη χρησιμοποιείτε με οποιονδήποτε μετασχηματιστή Braun με κωδικό 492-XXXX.

Μη χρησιμοποιείτε ποτέ τη συσκευή με ελαττωματικά εξαρτήματα όπως λεπίδες, χτένες ή ειδικό σετ καλωδίου.

Μην ανοίγετε την συσκευή!

Αυτή η συσκευή μπορεί να χρησιμοποιηθεί από παιδιά τουλάχιστον 8 ετών, άτομα με περιορισμένες σωματικές, αισθητηριακές ή διανοητικές ικανότητες ή άτομα χωρίς εμπειρία και γνώσεις, εφόσον αν υπάρχει ανάλογη εποπτεία ή τους έχουν δοθεί οδηγίες σχετικά με την ασφαλή χρήση της συσκευής και υπάρχει κατανόηση των ενδεχόμενων κινδύνων.

Αν η συσκευή παρέχεται με εξάρτημα για ψαλίδισμα, μπορεί να χρησιμοποιηθεί για ψαλίδισμα από παιδιά ηλικίας τουλάχιστον 3 ετών με επίβλεψη.

Τα παιδιά δεν πρέπει να παίζουν με τη συσκευή. Το καθάρισμα και η συντήρηση από τον χρήστη δεν πρέπει να πραγματοποιείται από παιδιά.

Περιγραφή

- 1a Επεκτεινόμενο χτένι για το μούσι (3–11 mm σε 2 mm βήματα)*
- 1b Επεκτεινόμενο χτένι για τα μαλλιά (13–21 mm σε 2 mm βήματα)*
- 1c Πλήκτρο απασφάλισης για τις ευέλικτες χτένες
- 1d Χτένα σταθεροποίησης 1 (1 mm)*/**
- 1e Χτένα σταθεροποίησης 2 (2 mm)*/**
- 2a Κεφαλή με λεπίδα ακριβείας*/**
- 2b Κεφαλή λεπίδας για τη μύτη και τα αυτιά*
- 2c Μικρή κεφαλή ξυρίσματος*
- 2d Κεφαλή περιποίησης της τριχοφυΐας του σώματος*
- 2e Μικρή Ξυριστική κεφαλή*
- 2f Κεφαλή περιποίησης της τριχοφυΐας του σώματος*
- 2g Λεπτή χτένα*
- 3 Διακόπτης ενεργοποίησης/ απενεργοποίησης (on/off)
- 4 Ένδειξη φόρτισης
- 5 Υποδοχή καλωδίου ρεύματος
- 6 Ειδικό σετ καλωδίου**
- 7 Βάση φόρτισης*

* Δεν διατίθεται σε όλα τα μοντέλα

** το σχέδιο μπορεί να διαφέρει

Για τις ηλεκτρικές προδιαγραφές, ανατρέξτε στην ενότητα που αναφέρεται στο σετ ειδικού καλωδίου.

Φόρτιση

Η θερμοκρασία περιβάλλοντος που συνιστάται για τη φόρτιση είναι από 5 °C έως 35 °C. Η μπαταρία ενδέχεται να μη φορτίζεται σωστά ή καθόλου κάτω από υπερβολικά χαμηλές ή υψηλές θερμοκρασίες. Η θερμοκρασία περιβάλλοντος που συνιστάται για το κούρεμα είναι από 15 °C έως 35 °C. Μην εκθέτετε τη μηχανή κουρέματος (trimmer) σε θερμοκρασίες υψηλότερες των 50 °C για μεγάλα χρονικά διαστήματα.

- Συνδέστε τη συσκευή (απενεργοποιημένη) μέσω του σετ ειδικού καλωδίου (6) με μια ηλεκτρική πρίζα.
- Η πλήρης φόρτιση διαρκεί περίπου 1 ώρα και η συσκευή μπορεί να λειτουργήσει έως και 100 λεπτά χωρίς καλώδιο.

- Μόλις έχει φορτιστεί πλήρως, αποσυνδέστε τη μηχανή κουρέματος (τρίμημερ) και χρησιμοποιήστε την κανονικά. Κατόπιν επαναφορτίστε την μέχρι να ανακτήσει την πλήρη λειτουργική της ικανότητά.

Ένδειξη φόρτισης (4)

- Η ένδειξη φόρτισης αναβοσβήνει πράσινη όταν η συσκευή φορτίζεται.
- Ανάβει μόνιμα πράσινο χρώμα για μερικά δευτερόλεπτα όταν η μπαταρία είναι πλήρως φορτισμένη. Κατά τη διάρκεια της χρήσης του, ο φωτισμός είναι συνεχώς πράσινος.
- Η ένδειξη φόρτισης ανάβει μόνιμα κόκκινη όταν η μπαταρία είναι χαμηλή. Μόλις αναβοσβήνει κόκκινο, συνδέστε τη συσκευή στο δίκτυο.

Χρήση

Αλλάξτε τα εξαρτήματα μόνο όταν η συσκευή είναι εκτός λειτουργίας. Για να ενεργοποιήσετε τη συσκευή, πατήστε το κουμπί ενεργοποίησης/ απενεργοποίησης (on/off)(3).

Κλειδώμα ταξιδιού

Πατήστε το κουμπί ενεργοποίησης / απενεργοποίησης (4) για 3 δευτερόλεπτα για να κλειδώσετε τη συσκευή. Ένας ήχος (μπιπ) επιβεβαιώνει ότι ενεργοποιείται το κλειδώμα ταξιδιού. Για να το ξεκλειδώσετε, πατήστε το κουμπί ενεργοποίησης / απενεργοποίησης για 3 δευτερόλεπτα. 3 ηχητικά σήματα θα ακουστούν όταν η προσπάθεια ξεκλειδώματος σας αποτύχει. Δοκιμάστε ξανά ή απλά συνδέστε τη συσκευή με το καλώδιο.

Ψαλιδίζοντας το μούσι / Κόβοντας τις τρίχες

Επεκτεινόμενες χτένες (1a, 1b): Τοποθετήστε μία από τις χτένες πάνω στην κεφαλή με λεπίδα ακριβείας (2a). Πατήστε το κουμπί απασφάλισης (1c) και σύρετε τη χτένα στο επιθυμητό μήκος.

Χτένες σταθεροποίησης (1d, 1e): Ενώστε μία από τις χτένες στην κεφαλή με λεπίδα ακριβείας (2a).

- Κουρέψτε τις τρίχες που εξέχουν οδηγώντας την επίπεδη πλευρά της χτένας πάνω στην επιδερμίδα.
- Μη πιέζετε τη συσκευή πάνω στις τρίχες για να κοπούν πιο γρήγορα από τις δυνατότητές της.
- Μη φράζετε τη χτένα με τρίχες. Αφαιρέστε και καθαρίστε την σε τακτά χρονικά διαστήματα.

Κούρεμα ακριβείας και περιγράμματος

Χρησιμοποιήστε την κεφαλή με λεπίδα ακριβείας (2a) χωρίς τα εξαρτήματα ή την κεφαλή για ξύρισμα ακριβείας (2b) ή τη μικρή κεφαλή ξυρίσματος

(2c) για να δώσετε σχήμα σε φαβορίτες, μουστάκια και γένια λίγων ημερών.

Κούρεμα τριχών σε αυτιά και μύτη

- Αφαιρέστε την κεφαλή και ενώστε τη κεφαλή της λεπίδας για τα αυτιά και τη μύτη (2b) στη λαβή της συσκευής.
- Προσεκτικά καθοδηγήστε τη συσκευή στις τρίχες που πρέπει να ψαλιδιστούν έτσι ώστε να φτάνουν στην πλευρά κοπής. Μην εισάγετε τη λεπίδα περισσότερο από 5 mm (1/4") μέσα στη μύτη ή το αυτί σας.

Περιποίηση σώματος

Αφαιρέστε οποιαδήποτε κεφαλή και τοποθετήστε την κεφαλή περιποίησης της τριχοφυΐας του σώματος (2d) ή μια από τις χτένες (2a, 2f) στη λαβή. Χρησιμοποιήστε την κεφαλή περιποίησης της τριχοφυΐας του σώματος μόνο σε στεγνή επιδερμίδα. Να μη χρησιμοποιείται σε ευαίσθητες περιοχές. Χρησιμοποιήστε την κεφαλή με λεπίδα ακριβείας (2a) μόνο με την λεπτή χτένα για την περιποίηση της τριχοφυΐας του σώματος. Για ευαίσθητες περιοχές χρησιμοποιήστε τις κεφαλές με λεπίδα ακριβείας μόνο με την λεπτή χτένα.

Καθάρισμα και συντήρηση

- Απενεργοποιήστε τη συσκευή.
- Βγάλτε την κεφαλή και τη χτένα.
- Χρησιμοποιήστε τη βούρτσα για να καθαρίσετε τις κεφαλές, τις χτένες και τη συσκευή. Μην καθαρίζετε το πλέγμα της κεφαλής της μηχανής με τη βούρτσα καθώς μπορεί να καταστραφεί.
- Το πλέγμα της ξυριστικής κεφαλής μπορεί να αποσυναρμολογηθεί για τον σωστό καθαρισμό. Σε περίπτωση που το πλέγμα έχει φύγει από την θέση του, μπορεί εύκολα να τοποθετηθεί ξανά.
- Η λαβή, οι κεφαλές και οι χτένες μπορούν να καθαριστούν σε τρεχούμενο νερό. Ξεβγάλτε καλά για να μη μείνουν υπολείμματα. Αφήστε όλα τα μέρη να στεγνώσουν τελείως πριν τα επανασυναρμολογήσετε.
- Για να λειτουργεί κατάλληλα η λεπίδα, λαδώστε τη τακτικά με λεπτόρευστο λάδι μηχανής (δε περιλαμβάνεται).

Περιβαλλοντική σημείωση

Το προϊόν περιέχει μία μπαταρία ή/και ανακυκλώσιμα ηλεκτρικά απόβλητα. Για την προστασία του περιβάλλοντος, μην την απορρίπτετε στα οικιακά απόβλητα, αλλά παραδώστε την για ανακύκλωση στα σημεία συλλογής αποβλήτων που παρέχονται στη χώρα σας.



Υπόκειται σε τροποποίηση χωρίς προειδοποίηση.

Εγγύηση

Η ΠΡΟΚΤΕΡ & ΓΚΑΜΠΛ ΕΛΛΑΣ ΜΕΠΕ με αρ. ΓΕΜΗ 003818801000 που εδρεύει στο Μαρούσι Αττικής, στην οδό Αγ. Κωνσταντίνου αρ. 49, Τ.Κ. 15124 παρέχει δύο (2) χρόνια εγγύηση, στο προϊόν, ξεκινώντας από την ημερομηνία αγοράς. Μέσα στην περίοδο εγγύησης καλύπτουμε, χωρίς χρέωση, οποιοδήποτε ελάττωμα προερχόμενο από κακή κατασκευή ή κακής ποιότητάς υλικό, είτε επισκευάζοντας είτε αντικαθιστώντας ολόκληρη τη συσκευή σύμφωνα με την κρίση μας. Ανάλογα με τη διαθεσιμότητα, το ανταλλακτικό ενδέχεται να είναι σε διαφορετικό χρώμα ή να είναι αντίστοιχο μοντέλο. Αυτή η εγγύηση ισχύει για προϊόντα που διατίθεται στην ελληνική επικράτεια. Η εγγύηση δεν καλύπτει: καταστροφή από κακή, ακατάλληλη ή/και επαγγελματική χρήση, φυσιολογική φθορά ή ελαττώματα λόγω αμέλειας του χρήστη. Η εγγύηση ακυρώνεται αν έχουν γίνει επισκευές από μη εξουσιοδοτημένα άτομα ή δεν έχουν χρησιμοποιηθεί γνήσια ανταλλακτικά Braun. Η παρούσα εγγύηση παρέχεται επιπλέον των δικαιωμάτων σας από τη σύμβαση αγοράς του προϊόντος σύμφωνα με την εφαρμοστέα νομοθεσία και δεν θίγει σε τίποτα τα δικαιώματά σας από αυτήν. Σε περίπτωση αντικατάστασης του προϊόντος ή ανταλλακτικού του στα πλαίσια της παρούσας εγγύησης, η εγγύηση δεν ανανεώνεται.

Για να επιτύχετε service μέσα στην περίοδο της εγγύησης, παραδώστε ή στείλτε την συσκευή με την απόδειξη αγοράς σε ένα Εξουσιοδοτημένο Κατάστημα Service της Braun: www.service.braun.com.

Καλέστε στο 800 801 3458 από σταθερό για να πληροφορηθείτε για το πλησιέστερο Εξουσιοδοτημένο Κατάστημα Service της Braun.