

Tips & opmerkingen

- Verwijder de stickers 'REMOVE BEFORE USE' aan de zijkant van de klok. Deze zijn alleen bedoeld ter bescherming met het transport.
- Bij het instellen van de tijd moet u de power schakelaar op OFF zetten. Hiermee voorkomt u dat de datum mogelijk een nummer of dag te ver doorschiet.
- De klok houdt rekening met het juiste aantal dagen dat een maand telt.
- De klok houdt geen rekening met zomer- of wintertijd en geen rekening met schrikkeljaren. U moet de tijd/datum dan handmatig bijstellen.
- De klok is geschikt als wandmodel. Aan de achterzijde bevindt zich een sleutelgatopening om de klok op te hangen.
- De klok is alleen geschikt voor gebruik binnenshuis.
- Reinig de klok alleen met een vochtige en zachte doek. Gebruik geen (schurende) reinigingsmiddelen!
- Demonteer het product niet, dan vervalt de garantie.

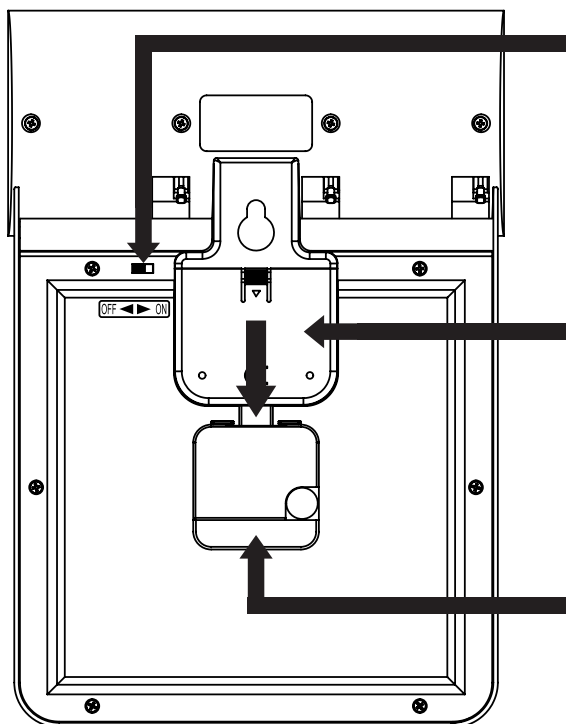

 Gebruik alleen Alkaline batterijen!



A Schuif de schakelaar naar links (OFF)

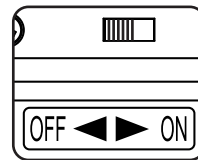

B Schuif het klepje naar beneden en plaats 2 stuks 1,5V AA batterijen in het batterijencompartiment (Let op de polariteit!)

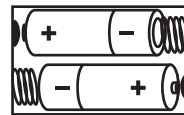

C Plaats de 1,5V AA batterij in het batterijencompartiment. (Let op de polariteit!)

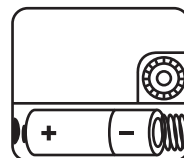

- 1. Tijd instellen:**
Met het kleine wieltje kunt u de actuele tijd instellen.

 Let op dat u de knopjes voor het instellen van de dag, datum en maand ver genoeg indrukt.

- 2. Dag instellen:**
Druk op het linkse knopje aan de achterkant om de dag in te stellen. Indien het voor 12 uur 's middags is, kies dan het eerste kaartje met de dagaanduiding. Als het na 12 uur 's middags is, kies dan het 2^{de} kaartje met dezelfde dagaanduiding.

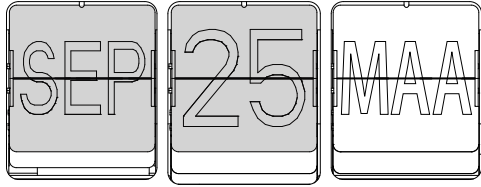

- 3. Datum instellen:**
Druk op het knopje in het midden van de achterkant om de datum in te stellen.

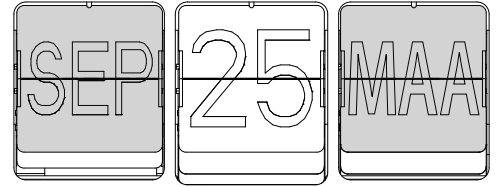

- 4. Maand instellen:**
Druk op het rechtse knopje aan de achterkant om de maand in te stellen.

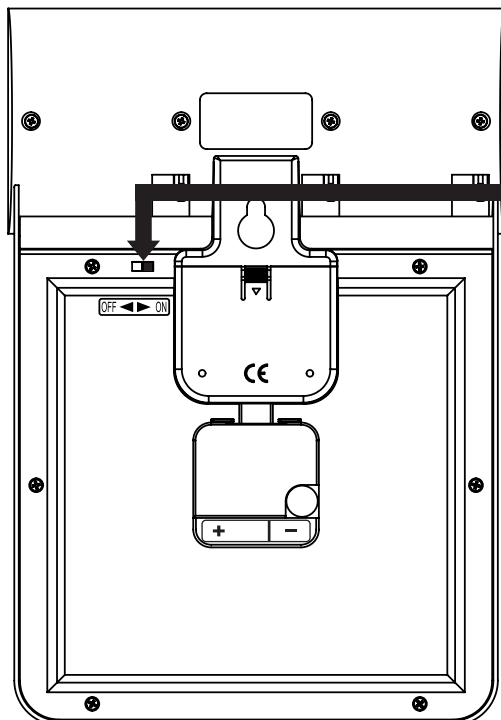
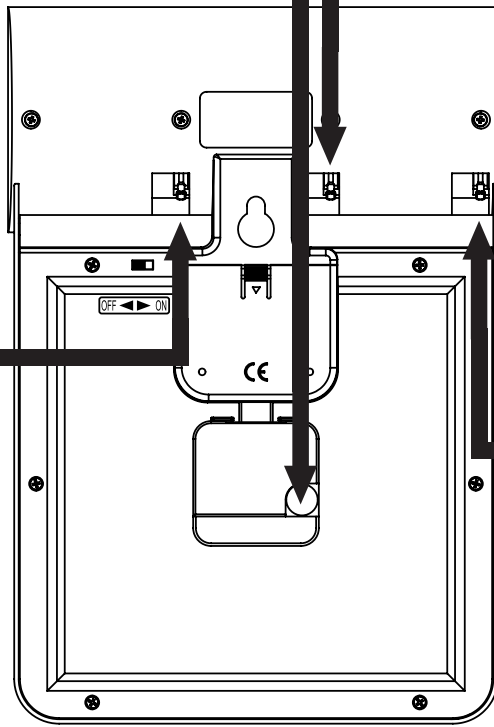
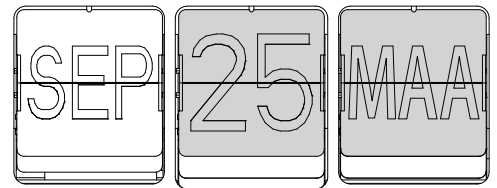

- D** Schuif tenslotte de schakelaar naar rechts (ON) om de FK800 in te schakelen.

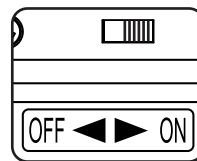

Hesdo BV.
Aziëlaan 12, 5232 BA
's-Hertogenbosch
The Netherlands



Uitgewerkte batterijen niet weggooien maar inleveren bij uw plaatselijk depot voor Klein Chemisch Afval (KCA).
Op het einde van de levenscyclus van het product mag u dit product niet bij het normale huishoudelijke afval gooien,
maar moet u het naar een inzamelpunt brengen voor de recycling van elektrische en elektronische apparatuur.



Tips & remarks

- Remove the stickers 'REMOVE BEFORE USE' on the side of the clock. These are only for protection during transport.
- When setting the time, be sure to set the power switch to OFF. This will prevent the date from going by one number or day too far.
- The clock takes into account the exact number of days in a month.
- The clock does not take into account summer or winter time and does not take leap years into account. You must then adjust the time/date manually.
- The clock is suitable as a wall model. The rear of the clock is provided with a key hole to attach it to the wall.
- The clock is only suitable for indoor use.
- Only clean the clock with a moist cloth. Do not use (abrasive) cleaning agents!
- Do not disassemble the product as this will invalidate the warranty.



Use Alkaline batteries only!

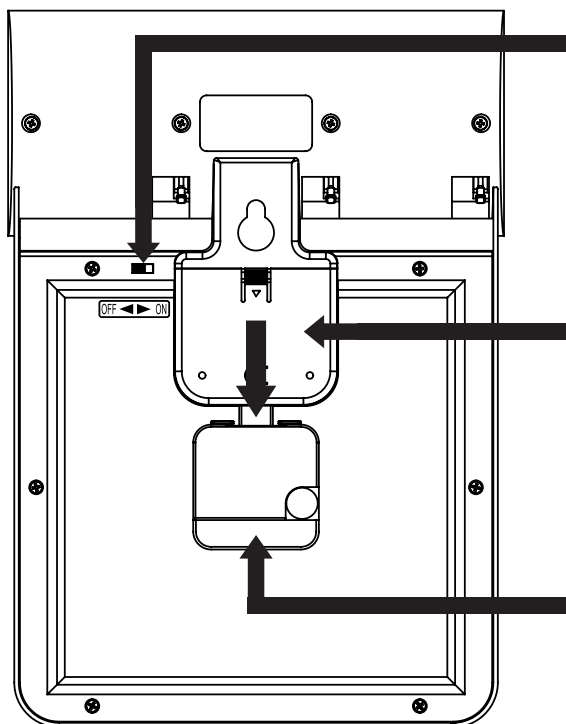

A Slide the power switch to the left (OFF)

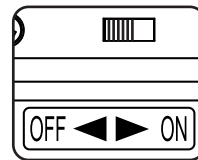

B Slide down the cover and insert 2 pcs. 1.5V AA batteries into the battery compartment. (Note the polarity!)

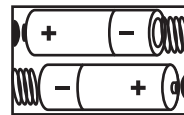

C Insert the 1.5V AA battery into the battery compartment. (Note the polarity!)

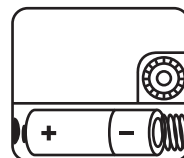

1. Setting the time:

Use the small wheel to set the current time.

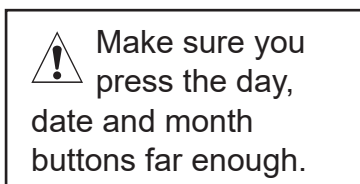

2. Set day:

Press the left button on the back to set the day. If it is before 12 noon, choose the first card with the day indication. If it is after 12 noon, choose the second card with the same day.

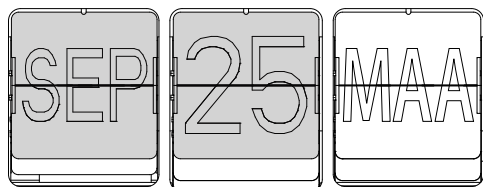

3. Set the date:

Press the button in the centre of the back to set the date.

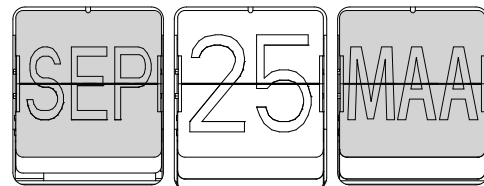

4. Setting the month:

Press the right button on the back to set the month.

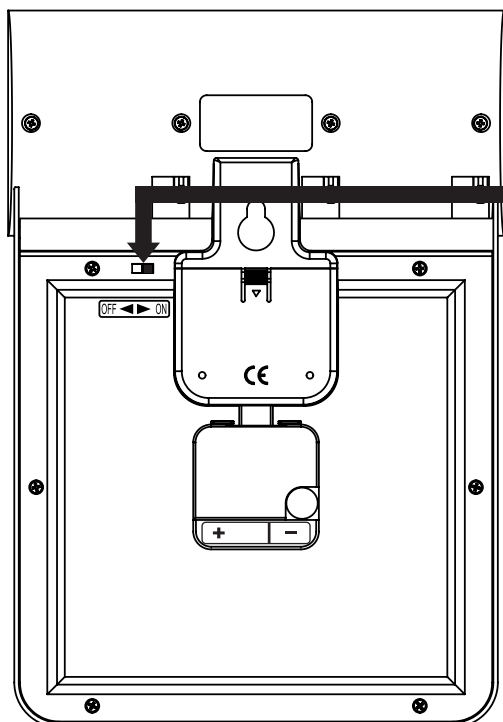
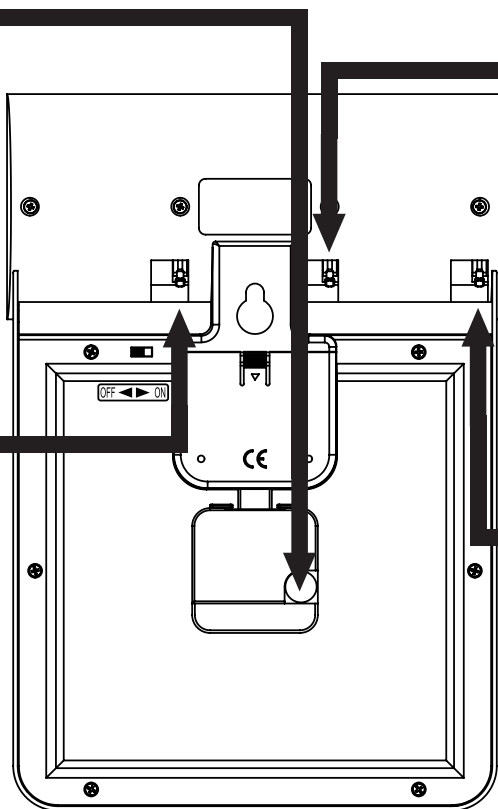
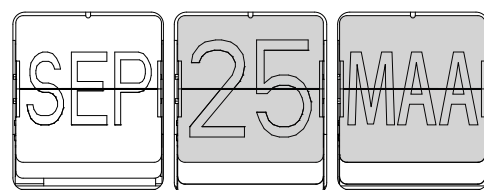

D

Finally, slide the power switch to the right (ON) to turn on the FK800.

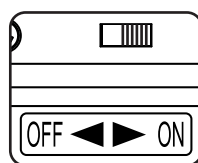

Hesdo BV.
Aziëlaan 12, 5232 BA
's-Hertogenbosch
The Netherlands



Do not throw away used batteries but take them to your local depot for small chemical waste (SCD). At the end of the product's life cycle, do not dispose of this product in the normal household waste, but take it to a collection point for the recycling of electrical and electronic equipment.

FR

Conseils et remarques

- Retirez les adhésifs marqués « REMOVE BEFORE USE » collés sur le côté de l'horloge. Ils ne servent qu'à protéger l'appareil pendant le transport.
- Lors du réglage de l'heure, veillez à positionner le commutateur d'alimentation sur « OFF ». Vous éviterez ainsi de décaler la date d'un cran ou d'un jour de trop.
- L'horloge tient compte du nombre de jours exact du mois.
- L'horloge ne tient pas compte de l'heure d'été ou d'hiver ni des années bissextiles. Dans ces cas, vous devrez ajuster manuellement l'heure et la date.
- L'horloge peut être installée au mur. Un trou est prévu à l'arrière de l'horloge pour la fixer au mur.
- L'horloge n'est adaptée qu'à une utilisation en intérieur.
- Nettoyez simplement l'horloge avec un chiffon humide. N'utilisez pas des agents de nettoyage abrasifs !
- Ne démontez pas le produit au risque d'annuler la garantie.



 N'utilisez que des piles alcalines !

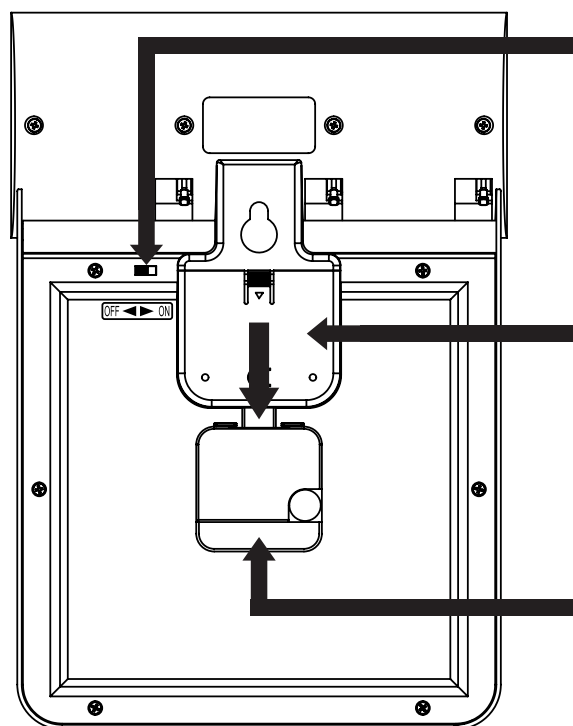

A Positionnez le commutateur d'alimentation à gauche sur « OFF ».

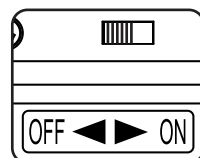

B Ôtez le couvercle et insérez deux piles de type AA 1,5 V dans le compartiment des piles. (Attention à la polarité !)

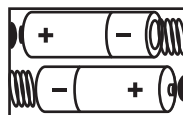

C Insérez une pile AA 1,5 V dans le compartiment des piles. (Attention à la polarité !)

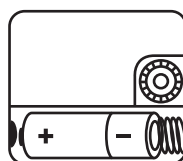

1. Réglage de l'heure :

Réglez l'heure actuelle à l'aide de la petite molette.

 Veillez à bien appuyer sur les boutons du jour, de la date et du mois.

2. Réglage du jour :

Appuyez sur le bouton de gauche situé à l'arrière de l'appareil pour régler le jour. Si l'heure est avant midi (12 h), sélectionnez le premier volet portant d'indication du jour. Si l'heure est après midi (12 h), sélectionnez le deuxième volet portant l'indication du jour identique.

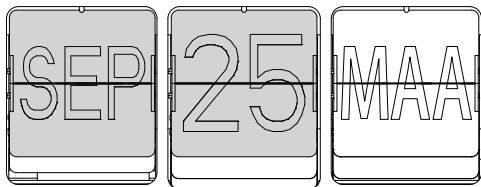

3. Réglage de la date :

Appuyez sur le bouton au centre situé à l'arrière de l'appareil pour régler la date.

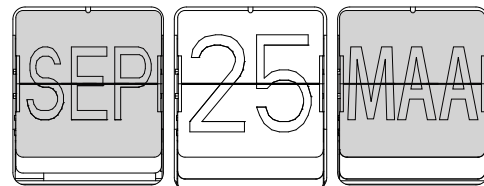

4. Réglage du mois :

Appuyez sur le bouton de droite situé à l'arrière de l'appareil pour régler le mois.

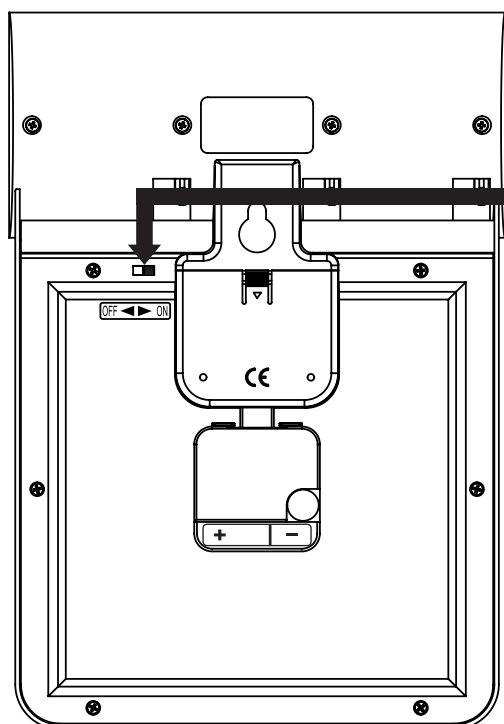
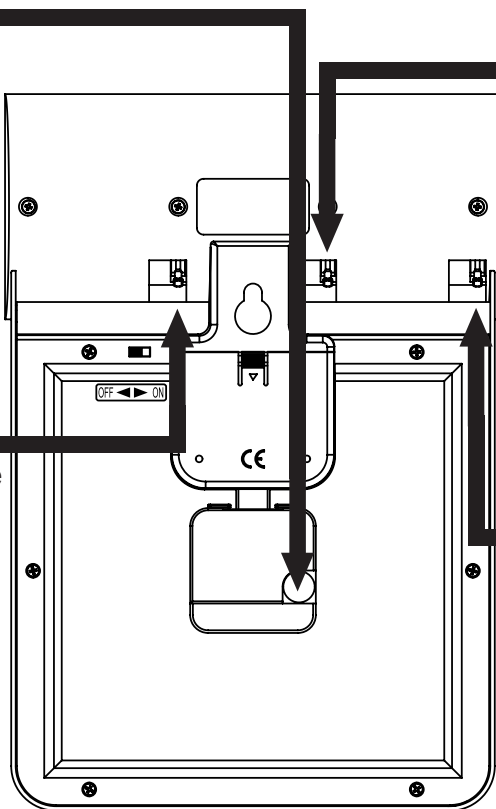
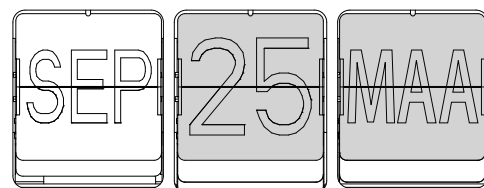

D Enfin, positionnez le commutateur d'alimentation à droite sur « ON » pour allumer l'horloge FK800.

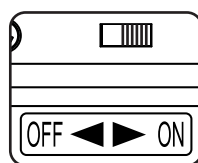

Hesdo BV.
Aziëlaan 12, 5232 BA
's-Hertogenbosch
The Netherlands



Ne jetez pas les piles usagées, mais déposez-les à un centre prévu pour les petits déchets chimiques. À la fin du cycle de vie de l'appareil, vous ne devez pas le jeter avec les déchets ménagers habituels, mais le déposer à un point de collecte chargé du recyclage des équipements électriques et électroniques.

DE

Tipps und Anmerkungen

- Entfernen Sie die Aufkleber „REMOVE BEFORE USE“ an der Seite der Uhr. Sie dienen nur dem Schutz während des Transports.
- Achten Sie beim Einstellen der Uhrzeit darauf, den Ein-/Ausrichter in die OFF-Position zu bringen. Dies verhindert, dass das Datum bzw. der Wochentag vorgestellt wird.
- Die Uhr berücksichtigt die exakte Anzahl Tage in einem Monat.
- Der Wechsel zwischen Sommer- und Winterzeit sowie Schaltjahre werden von der Uhr dagegen nicht berücksichtigt. In diesen Fällen müssen Sie Uhrzeit/Datum manuell anpassen.
- Die Uhr eignet sich zur Wandmontage. An der Rückseite der Uhr befindet sich ein Loch zum Aufhängen an einer Wand.
- Die Uhr ist nur für die Verwendung in Innenräumen vorgesehen.
- Reinigen Sie die Uhr ausschließlich mit einem feuchten Tuch. Verwenden Sie keine (scheuernden) Reinigungsmittel!
- Zerlegen Sie das Produkt nicht in seine einzelnen Komponenten. Bei Nichtbeachtung erlischt die Garantie.



 Verwenden Sie nur Alkalibatterien!

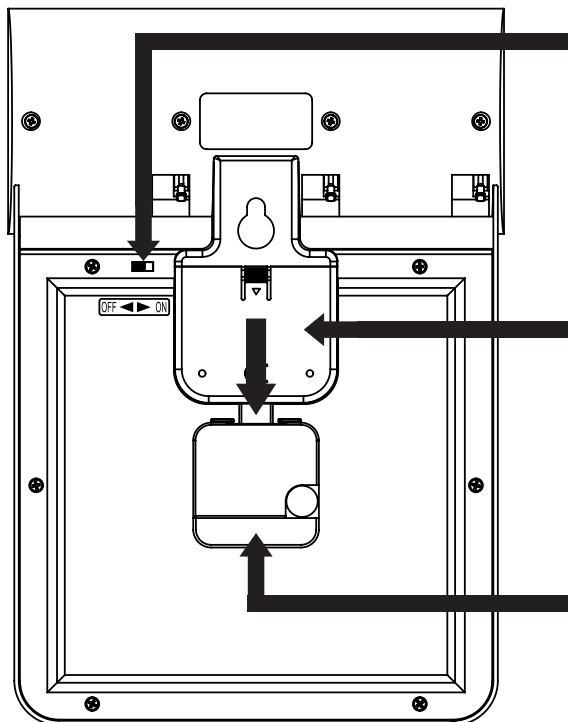

A Schieben Sie den Ein-/Ausrichter nach links (OFF).

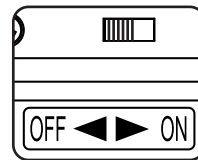

B Schieben Sie die Abdeckung nach unten und setzen Sie zwei 1,5-V-AA-Batterien in das Batteriefach ein. (Beachten Sie die Polarität!)

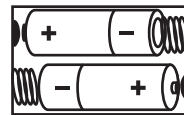

C Setzen Sie die 1,5-V-AA-Batterie in das Batteriefach ein. (Beachten Sie die Polarität!)

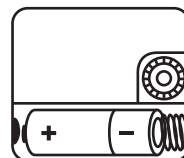

1. Uhrzeit einstellen:

Verwenden Sie das kleine Rad zur Einstellung der aktuellen Uhrzeit.



Achten Sie darauf, die Tasten für Wochentag,

Datum und Monat stets fest genug zu drücken.

2. Wochentag einstellen:

Drücken Sie die linke Taste an der Rückseite zur Einstellung des Wochentages. Wenn es vor 12 Uhr mittags ist, wählen Sie die erste Tafel der Anzeige des aktuellen Wochentages. Wenn es nach 12 Uhr mittags ist, wählen Sie die zweite Tafel desselben Wochentages.

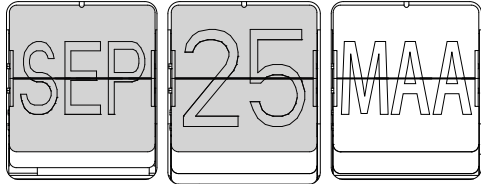

3. Datum einstellen:

Drücken Sie die mittlere Taste an der Rückseite, um das Datum einzustellen.

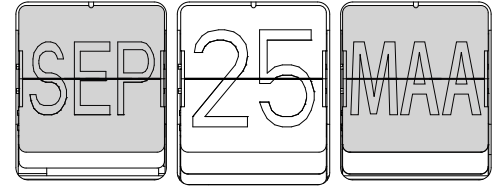

4. Monat einstellen:

Drücken Sie die rechte Taste an der Rückseite, um den Monat einzustellen.

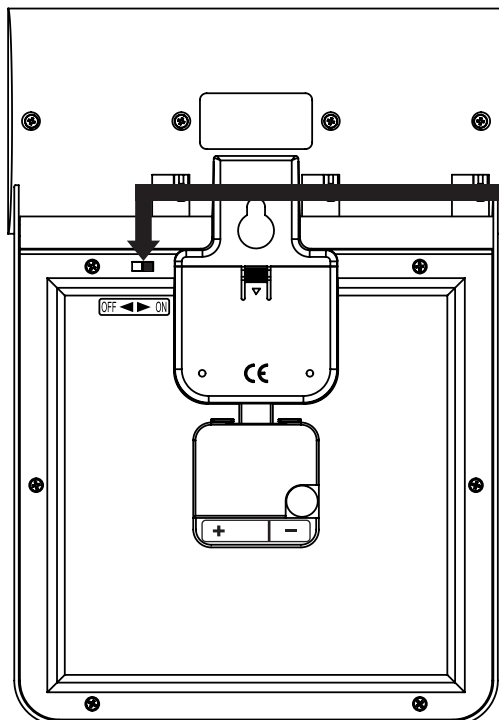
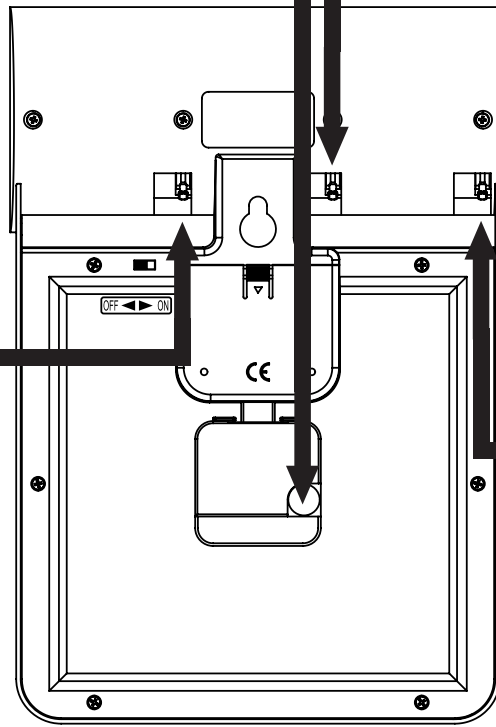
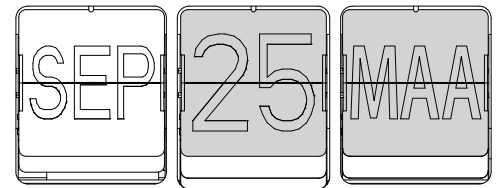

Schieben Sie anschließend den Ein-/Ausschalter nach rechts (ON), um die FK800 einzuschalten.

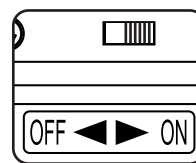

Hesdo BV.
Aziëlaan 12, 5232 BA
's-Hertogenbosch
The Netherlands



Entsorgen Sie Altbatterien nicht im Hausmüll, sondern bringen Sie diese zu ausgewiesenen Sammelstellen. Am Ende seiner Einsatzzeit darf dieses Produkt nicht über den normalen Hausmüll entsorgt werden. Bringen Sie es stattdessen zum Zwecke der Wiederverwertung zu einer Sammelstelle für Elektro- und Elektronikaltgeräte.