

**TurboChef Pot**  
DIGITAL PRESSURE COOKER

**HANDLEIDING**



**ELEKTRISCHE SNELKOOKPAN**  
**TT-DPC9**



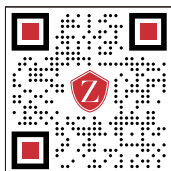

[www.zline-world.com](http://www.zline-world.com)



Geachte klant,

Wij feliciteren u met de aankoop van **de TurboChef Pot** Digitale Pressure Cooker van **TurboTronic®**.

**ALL-IN-ONE MULTIFUNCTIE DIGITALE DRUKKOOKER:** Deze elektrische snelkookpan heeft 14 multifunctionele functies in 1 en kan verschillende speciale apparaten vervangen, waaronder de hogedrukpan, slowcooker, rijstkoker, stomer, sauté, cakemaker, pasteuriseren en warmer.

	Geef aan dat de instructies moeten worden gelezen om de werking en het gebruik van het product te begrijpen.
	Geef de aanwezigheid van een gevaar aan dat persoonlijk letsel, de dood of aanzienlijke schade kan veroorzaken. materiële schade als de waarschuwing bij dit symbool wordt genegeerd.
	Vermijd contact met hete oppervlakken. Gebruik altijd handbescherming om brandwonden te voorkomen.
	Alleen voor gebruik binnenshuis en in het huishouden.

## Onderwerp

---

Drukstand Correcte plaatsing deksel	03
De juiste manier om de deksel te openen	04
Belangrijke veiligheidsinformatie	05-06
Belangrijke voorzorgsmaatregelen	07-09
Veiligheidsfuncties	09
Inhoud doos	10
Je snelkookpan in elkaar zetten	10-12
Bedieningspaneelfuncties	13
Pressure Cooker Programma lijst	14
Voor het eerste gebruik	15-16
Gebruiken als snelkookpan	16-19
Onderhoud en reiniging	19-22
Problemen oplossen	22
Specificatie	22

## DRUKMODUS JUISTE PLAATSING DEKSEL

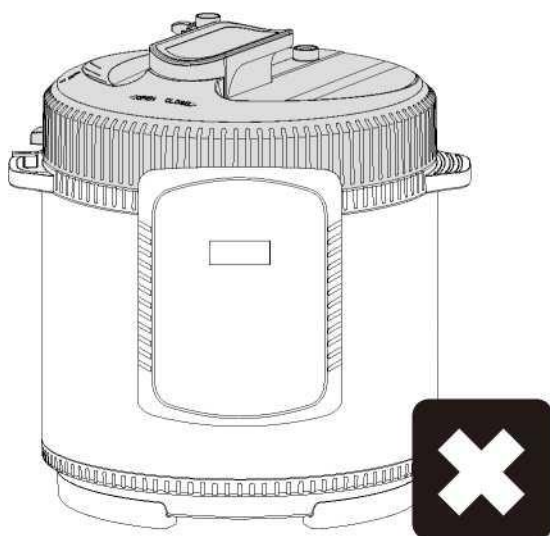
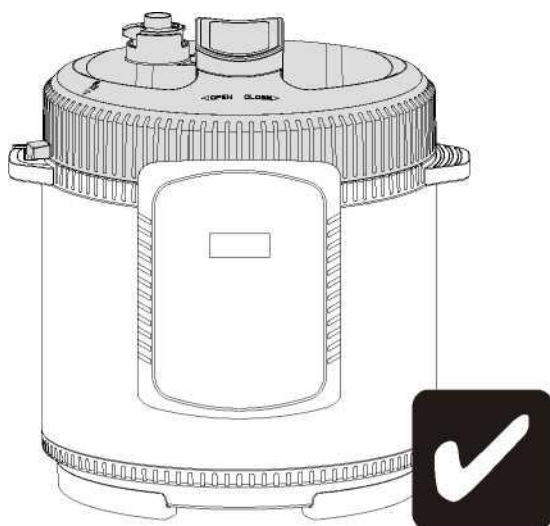

**FORCEER HET  
APPARAAT NOOIT OPEN.**

**ZORG ERVOOR DAT  
DE BINNENDRUK  
TERUG NAAR NORMAAL  
IS**

# DE JUISTE MANIER OM HET DEKSEL TE OPENEN

- Draai de afzuigklep naar de open ontluichtingsstand, wacht tot de stoom in de pan volledig vrijkomt en open het deksel niet tot de vlotterklep omlaag is.

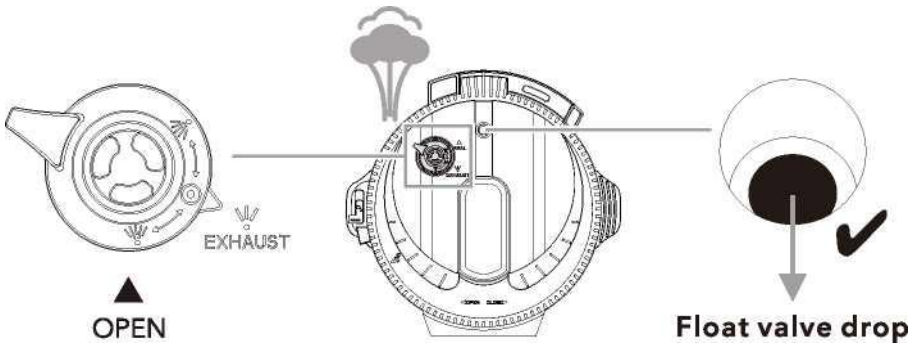

- Duw eerst de veiligheidssluiting naar beneden, draai dan het deksel met de klok mee, kantel om het deksel te openen, en pak het dan langzaam op.

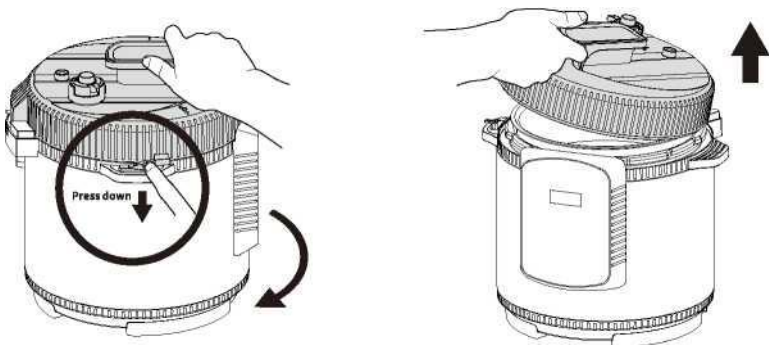

**A**

Als de siliconenring geel of beschadigd is, koop hem dan opnieuw om lekken van het deksel te voorkomen

# BELANGRIJKE VEILIGHEIDSINFORMATIE

**LEES VOORDAT U AAN DE SLAG GAAT DE VOLGENDE BELANGRIJKE VEILIGHEIDSINFORMATIE SAMEN MET DE BIJGEVOEGDE HANDLEIDING EN BEWAAR BEIDE VOOR TOEKOMSTIG GEBRUIK. WAARSCHUWING U WERKT MET HETE VLOEISTOFFEN. LEES DIT VOOR GEBRUIK.**

## Voor het koken

- Zorg er **ALTIJD** voor dat de BINNENSTE POT op zijn plaats staat voordat u begint met koken.
- Voedsel met een velletje (bijv. worstjes, kip en fruit) **MOET** voor het koken **worden doorboord**. Als het velletje niet wordt doorgeprikt, kan het voedsel uitzetten en kan er heet voedsel opspatten nadat het deksel is losgemaakt.
- Vul de binnenpan niet te vol.

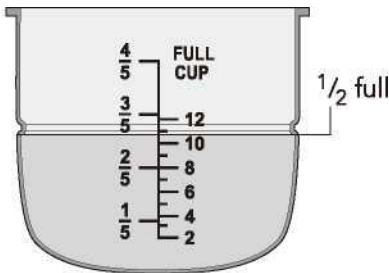

Beans, rice, pasta, pulses and porridge.

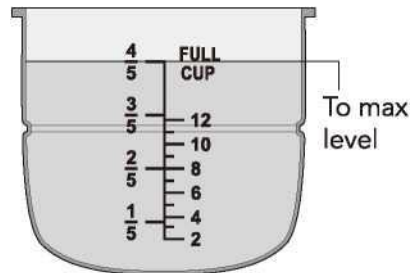

Everything else

Het deksel moet volledig gesloten zijn voordat je een kookfunctie selecteert. Laat het deksel voorzichtig zakken en draai het tegen de klok in tot het vastklikt.

Zorg ervoor dat de drukontlastklep in de gesloten stand staat (alleen drukkookfuncties) en controleer of hij goed vastzit om de opening af te dichten.

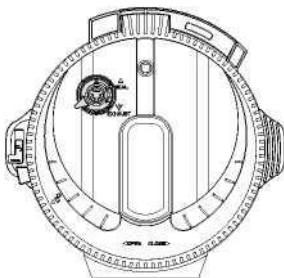

**CLOSED**

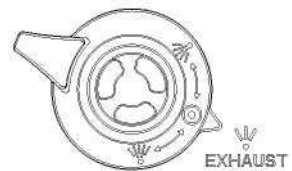

**OPEN**

## Methoden voor drukontlasting

- Als het geprogrammeerde klaar is en u wilt beginnen met het aflaten van de druk, drukt u op de knop "Annuleren" om de functie Warm houden te annuleren.
- Gebruik bij het loslaten van het drukventiel altijd een tang en draag ovenwanten om het drukventiel naar de open stand te draaien  
. Dit beschermt tegen hete stoom. Het ventiel komt iets omhoog en de stoom komt vrij. Het deksel gaat pas open als de stoom is ontsnapt en de druk is weggevallen.
- Bij het openen van het deksel zal het voedsel heet zijn. Draag daarom altijd ovenwanten en een schort om het te beschermen.  
tegen spatten van het hete voedsel.

## Snelle afgifte

### Aanbevolen Voor:

Recepten voor snel koken en stomen, inclusief groenten en zeevruchten.

Als de functie Warm houden is geannuleerd, zet u het drukontlastingsventiel in de open stand en probeert u het deksel pas te openen als alle stoom is vrijgekomen en het vlotterventiel is gedaald.

### Laat de snelkookpan 1 - 2 minuten staan.

Het deksel kan nu geopend worden. Als het deksel niet opengaat, wacht dan nog een paar minuten en probeer het opnieuw. Probeer het deksel nooit te forceren, want een vergrendeld deksel is een teken dat er nog druk op het apparaat staat.

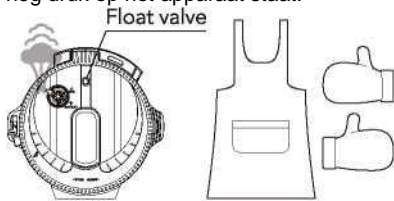

Wacht minstens 1-2 minuten.

## Langzame afgifte

### Aanbevolen voor:

Voedsel met velletjes (bijv. worstjes, kip en fruit) en voedsel met een groot vloeibaar volume of een hoog zetmeelgehalte (zoals pap, soep, pasta, rijst, fruit en granen, en ook delicaat voedsel zoals vlees en aardappelen) kan lucht vasthouden en ervoor zorgen dat het voedsel gaat schuimen en uitzetten, wat kan leiden tot spatten van heet voedsel nadat het deksel verwijderd is.

Om spatten te voorkomen, moet u nadat u de **functie Warm houden hebt uitgeschakeld**, het overdrukventiel in de gesloten stand laten staan **en de druk op natuurlijke wijze laten ontsnappen. Dit kan 15 minuten of langer duren.** Afhankelijk van het recept. Wanneer het vlotterventiel is gezakt, zet u het drukontlastingsventiel in de open stand om ervoor te zorgen dat alle druk vrijkomt.

Het deksel kan nu geopend worden. Als het deksel niet opengaat, wacht dan nog een paar minuten en probeer het opnieuw. Probeer het deksel nooit te forceren, want een vergrendeld deksel is een teken dat er nog druk op het apparaat staat.

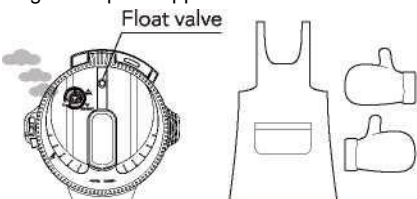

Wacht minstens 15 minuten.

**Voor beide methoden geldt dat je de pan een paar keer zachtjes schudt** terwijl je de handgrepen van de basiseenheid vasthoudt om eventuele reststoom te laten ontsnappen voordat je het deksel opent. Er kan nog stoom onder het voedsel zitten die nog niet aan de oppervlakte is gekomen. Zonder voorzichtig schudden kan deze stoom naar de oppervlakte komen, zelfs enkele seconden nadat het deksel verwijderd is.

**FORCEER HET DEKSEL NOOIT**

# Belangrijke veiligheidsinstructies

## Bij het gebruik van elektrische apparaten moeten altijd de volgende basisveiligheidsmaatregelen worden genomen

Lees en volg alle instructies zorgvuldig.

Dit apparaat is NIET bedoeld voor gebruik door kinderen of personen met beperkte fysieke, sensorische of mentale capaciteiten.

Kinderen mogen niet met het apparaat spelen.

Raak geen hete oppervlakken aan. Gebruik handgrepen of knoppen.

Ter bescherming tegen elektrische schokken mogen snoeren of stekkers niet in water of een andere vloeistof worden ondergedompeld of afgespoeld.

Haal de stekker uit het stopcontact als je het apparaat niet gebruikt en voordat je het schoonmaakt. Laat afkoelen voordat je onderdelen opzet of losmaakt.

Gebruik het apparaat niet met een beschadigd snoer of beschadigde stekker of als het apparaat niet goed werkt of op een andere manier is beschadigd. Breng het apparaat naar het dichtstbijzijnde erkende servicepunt voor onderzoek, reparatie of afstelling.

Gebruik geen hulpstukken of gebruiksvoorwerpen die niet zijn aanbevolen of geleverd door de fabrikant. Het gebruik van hulpstukken die niet zijn aanbevolen voor gebruik door de fabrikant kan leiden tot ernstige gevaarlijke situaties en persoonlijk letsel.

Niet buitenshuis gebruiken.

Laat het snoer niet over de rand van een tafel of aanrecht hangen of hete oppervlakken aanraken.

Dit apparaat is bedoeld voor gebruik in huishoudelijke en soortgelijke toepassingen, zoals: keukens voor personeel in winkels, kantoren en andere werkomgevingen; boerderijen; door klanten in hotels, motels en andere residentiële omgevingen; bed & breakfast-omgevingen.

Wees uiterst voorzichtig bij het verplaatsen van een apparaat dat hete olie of andere hete vloeistoffen bevat.

Steek de stekker altijd eerst in het apparaat, steek dan de stekker in het stopcontact en haal de stekker uit het stopcontact.

Gebruik het apparaat niet voor iets anders dan waarvoor het bedoeld is.

**Dit apparaat kookt onder druk. Verkeerd gebruik kan leiden tot brandwonden. Zorg ervoor dat het apparaat goed gesloten is voordat u het gebruikt. Zie de Gebruiksaanwijzing.**

**Vul het apparaat nooit boven de MAX-lijn in de binnenpan. Wanneer u voedsel gebruikt dat tijdens het koken uitzet, zoals rijst of gedroogde bonen, volg dan het recept voor het "onder druk koken" van deze producten en vul het apparaat als vuistregel niet boven het "halfweg"-punt. Te veel vullen kan leiden tot vastlopen, waardoor overdruk ontstaat.**

**Houd er rekening mee dat bepaalde voedingsmiddelen, zoals appelmoes, veenbessen, parelgort, havermost of andere granen, spliterwten, noedels, macaroni, rabarber en spaghetti, kunnen schuimen, schuimen, sputteren en de drukontlasteraar (stoomontluchter) kunnen verstopen. Recepten met deze ingrediënten moeten zorgvuldig worden gevolgd om problemen te voorkomen.**

Controleer voor gebruik altijd of de drukontlasters verstopt zijn.

Open de snelkookpan pas wanneer deze afgekoeld is en alle inwendige druk verdwenen is. Wanneer de pan moeilijk te openen is, betekent dit dat er nog druk op de pan staat - forceer het openen niet. Druk in de pan kan gevaarlijk zijn. Lees deze instructies.



- Dit apparaat is alleen ontworpen voor gebruik met een 2-polig, geaard 220-240V stopcontact. Gebruik geen ander stopcontact.
- **De snelkookpan produceert extreme hitte en stoom. Alle nodige voorzorgsmaatregelen moeten worden genomen om brand, brandwonden en ander persoonlijk letsel te voorkomen.**
- Wanneer de snelkookpan in gebruik is, heeft deze voldoende luchtruimte nodig aan alle zijden, inclusief de boven- en onderkant. Gebruik het apparaat nooit in de buurt van brandbare materialen zoals theedoeken, papieren handdoeken, gordijnen, papieren borden, enz.
- Steek het netsnoer altijd rechtstreeks in het stopcontact. Gebruik dit apparaat nooit met een verlengsnoer.
- Iedereen die niet alle bedienings- en veiligheidsinstructies in deze handleiding volledig heeft gelezen en begrepen, is niet gekwalificeerd om dit apparaat te bedienen of schoon te maken.
- Als dit apparaat valt of per ongeluk in het water terecht komt, haal dan onmiddellijk de stekker uit het stopcontact. Steek uw handen niet in het water!
- Gebruik dit apparaat niet op een onstabiele ondergrond.
- Trek onmiddellijk de stekker uit het stopcontact als dit apparaat tijdens het gebruik slecht begint te werken. Gebruik het apparaat niet en probeer het niet te repareren!
- **De snelkookpan nooit met geweld openen. Als u de snelkookpan toch moet openen, druk dan op de CANCEL-knop en draai met een tang of een keukenhulpje het snelventiel voorzichtig naar de OPEN-stand om de opgebouwde druk in de pan volledig te laten ontsnappen. Laten staan tot de pan en de inhoud volledig zijn afgekoeld. Controleer of alle stoom uit de pan is verdwenen. Draai de hendel voorzichtig met de klok mee om te openen. Open het deksel altijd van u af om huidcontact met resterende hitte of stoom te vermijden.**

**LET OP: OM HET RISICO OP ELEKTRISCHE SCHOKKEN TE VERKLEINEN, KOOK ALLEEN IN DE VERWIJDERBARE HOUDER.** Dompel de behuizing of basis niet onder in water. Maak voor gebruik de bodem van de binnenpan en het oppervlak van de verwarmingsplaat schoon... Plaats de binnenpan en draai deze een beetje met de klok mee en tegen de klok in totdat u zeker weet dat hij goed op de verwarmingsplaat staat. Als u dit niet doet, zal het apparaat niet goed werken en kan het beschadigd raken.

**LET OP HEET OPPERVLAK.** Dit apparaat genereert hitte en ontsnappende stoom tijdens het gebruik. **Neem de juiste voorzorgsmaatregelen om het risico van persoonlijk letsel, brand en materiële schade te voorkomen.**

Laat het apparaat nooit onbeheerd achter wanneer het in werking is.

Pas ook op voor het risico op verbranding door de stoom die uit het apparaat komt wanneer je het deksel opent. Open het deksel eerst heel lichtjes om de stoom zachtjes te laten ontsnappen.

Als de siliconen pakking of de binnenpot beschadigd zijn. **NIET GEBRUIKEN**

Zorg ervoor dat het apparaat goed is afgesloten voordat u het op druk brengt (zie Gebruiksaanwijzing).

Gebruik het apparaat niet leeg, zonder binnenpan of zonder vloeistof in de binnenpan. Dit kan ernstige schade aan het apparaat veroorzaken.

Na het koken van vlees met een buitenste huidlaag (zoals ossentong, speklapjes, kip, enz.) kan deze opzwellen. Vanwege de druk mag je na het koken niet in de huid prikken als deze opgezwollen lijkt: je zou je kunnen verbranden. Prik erin VOOR het koken.

Bij het koken van voedsel met een dikke textuur (kikkererwten, rabarber, compote, enz.) moet u het apparaat even schudden voordat u het opent om te voorkomen dat het voedsel of het kookvocht eruit spuit.

Houd er rekening mee dat het snel laten ontsnappen van de druk na het koken niet geschikt is voor voedsel met een groot vloeistofvolume of een hoog zetmeelgehalte (bijv. pap, congee, kleverige vloeistoffen, soep etc.). De voedselinhoud kan uit het drukontlastingsventiel spatten. Gebruik in plaats daarvan de natuurlijke ontkalkingsmethode - laat de pan op natuurlijke wijze afkoelen totdat het vlotterventiel naar beneden zakt. Dit kan 15 tot 20 minuten duren.

Het oppervlak van het verwarmingselement is onderhevig aan restwarmte na gebruik, let hierop.

- **HET DEKSEL MOET VOLLEDIG GESLOTEN ZIJN VOORDAT EEN DRUKFUNCTIE WORDT GESELECTEERD.**
- **LAAT HET VOEDSEL MINSTENS TWEE MINUTEN RUSTEN NADAT HET VLOTTERVENTIEL VAN DE DRUKONTLASTING IS GEVALLEN.**
- **VOORKOM MORSEN OP DE CONNECTOR.**
- **SCHUD HET APPARAAT ALTIJD EEN BEETJE NADAT DE VLOTTERKLEP IS GEDAALD VOORDAT U HET DEKSEL OPENT.**
- Controleer voordat u dit product gebruikt of er geen vreemde voorwerpen op de bodem van de verwarmingsplaat en de binnenpan liggen.

## Korte koord instructies

Er wordt een kort netsnoer meegeleverd om het risico te beperken dat u verstrikt raakt in of struikelt over een langer snoer. Gebruik geen verlengsnoer voor dit product.

## Elektrische stroom

Als het elektrische circuit overbelast is met andere apparaten, werkt het apparaat mogelijk niet goed. Het moet worden gebruikt op een speciaal elektrisch circuit

**OPMERKING:** Dit product moet worden geaard. Als het product niet goed werkt of defect raakt, zorgt aarding ervoor dat de elektrische stroom de minste weerstand heeft om het risico op elektrische schokken te verkleinen. Dit product is uitgerust met een snoer met een aardingsgeleider en een aardingsstekker.

De stekker moet worden aangesloten op een geschikt stopcontact dat correct is geïnstalleerd en

## Veiligheidsfuncties

Het drukontlastingsventiel zal de druk automatisch aflaten en beperken.

Als het drukontlastingsventiel defect is, laat het deksel de druk ontsnappen. In dit geval is het overdrukventiel defect en moet het vervangen worden.

Als de temperatuur te hoog oploopt, schakelt de pan uit en begint pas weer met verwarmen als de temperatuur weer op de normale waarde is.

Als deze functie niet werkt, wordt de snelkookpan uitgeschakeld, start hij niet opnieuw en moet hij worden vervangen.

Het deksel kan niet geopend worden als de druk binnenin hoog is.

## Inhoud doos

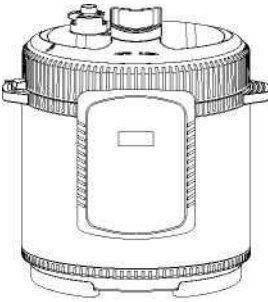

Snelkookpan

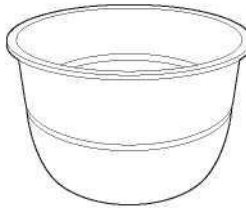

Inner pot



Glazen yoghurtdoos



Wooden spatula

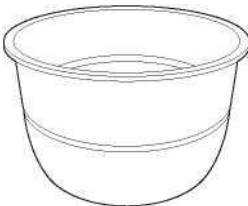

Roestvrijstalen  
304  
binnenpot

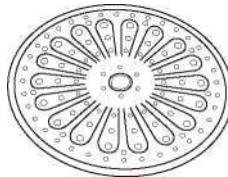

S.S Stoomboot



Maatbeker

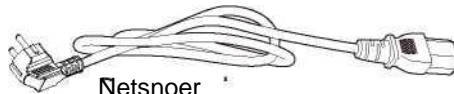

Netsnoer

## Je snelkookpan in elkaar zetten

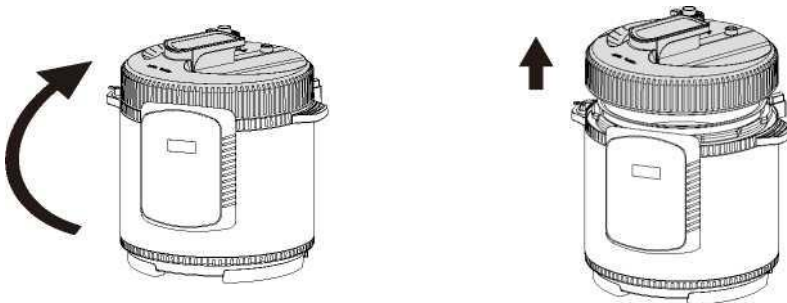

Om het deksel te openen, draait u de hendel op de bovenkant met de klok mee, zo ver als het kan.

Til het deksel van de snelkookpan.

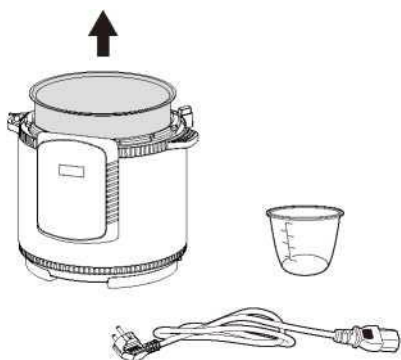

Verwijder de binnenpot.  
Verwijder alle items uit je binnenpot.

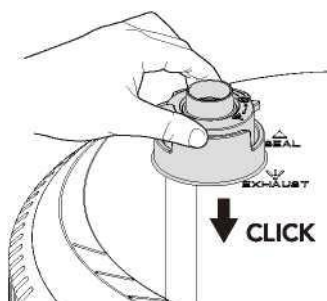

Plaats het drukventiel in de grote uitsparing aan de bovenkant van het deksel van de snelkookpan.

Druk het drukventiel omlaag totdat het met een klik vastklikt.

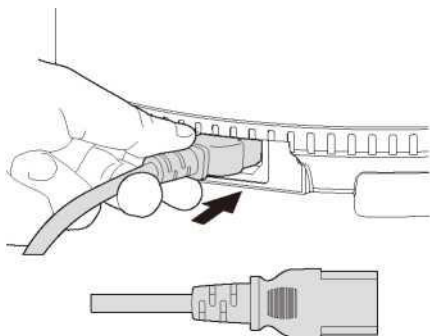

Steek het uiteinde van het netsnoer in de aansluiting aan de achterzijde van de snelkookpan zoals aangegeven op de afbeelding.

Steek het andere uiteinde van de voedingskabel in een stopcontact en zet de stroom indien nodig aan.

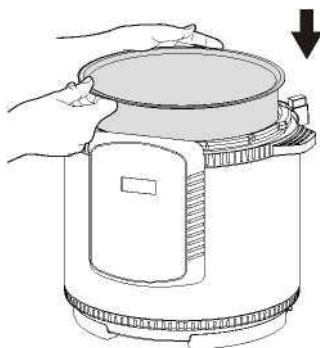

Plaats de binnenpan in de buitenpan van de snelkookpan.

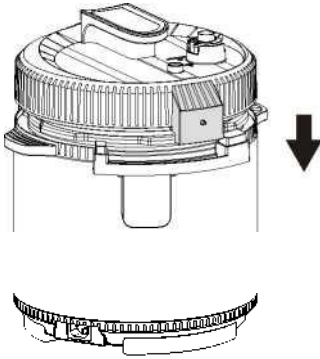

Plaats het deksel terug op de snelkookpan.

Zorg ervoor dat het lipje aan de achterkant van het deksel in de uitsparing aan de achterkant van de snelkookpan grijpt.

Draai het deksel linksom tot het met een klik vastklikt.

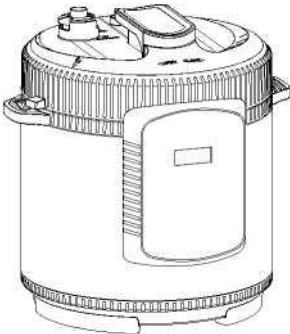

Je snelkookpan is nu klaar om onder druk gereinigd te worden.

**Belangrijk:** Voordat je de snelkookpan voor de eerste keer gebruikt, moet je de binnenpan, stoompan, spatel en maatpan afwassen in een warm sopje; afspoelen en goed afdrogen. Gebruik nooit metalen schuursponsjes om het keukengerei schoon te maken, omdat dit de oppervlakken beschadigt.

# Functies bedieningspaneel

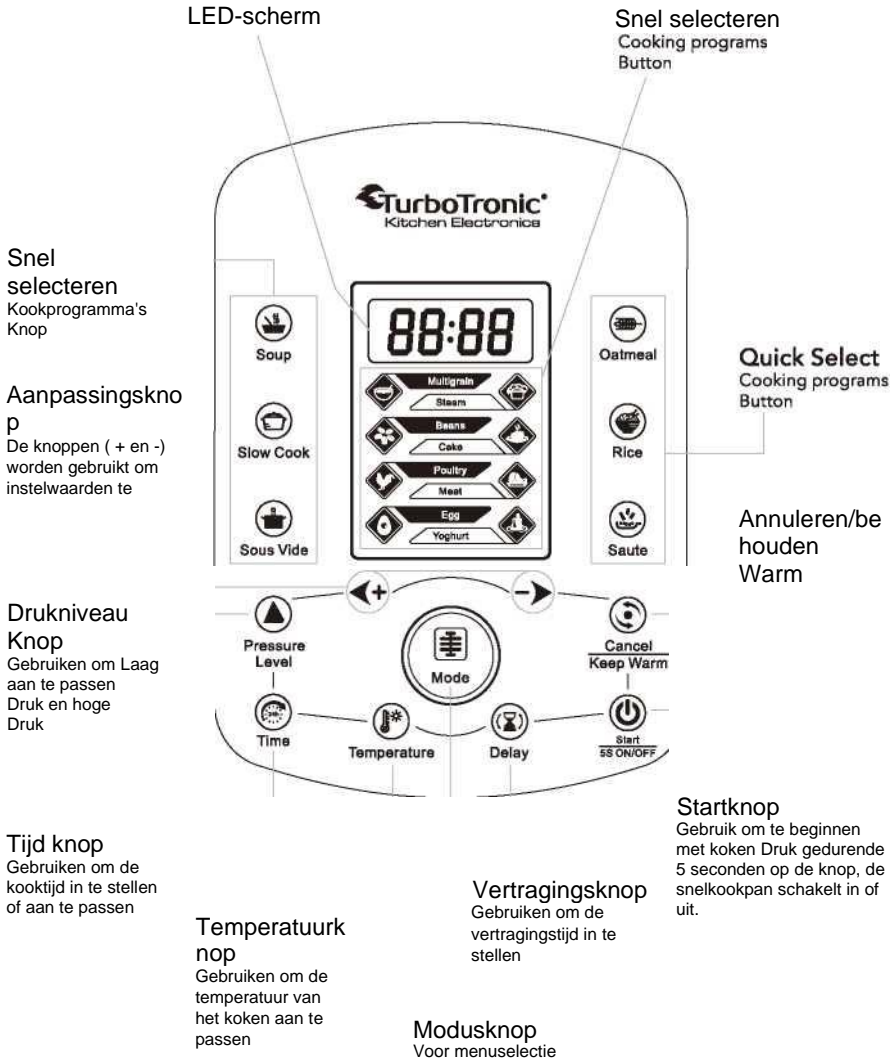

# Programmeerlijst

Functie	Standaard tijd	Aanpasbare tijd	Tijd Interval	Standaard Temp.	Temp. Regeling	Warm blijven	Vertraging
Soep	30min	1min~12u	1min~1u	150°C	X	70°C	24h
Langzaam koken	2h	1min~12u	1min~1 u	90°C	X	70°C	24h
Sous vide	3h	1min~24h	1min~1 u	60°C	40~90°C	X	24h
Haverhout	10min	1min~12u	1min~1 u	150°C	X	70°C	24h
Rijst	12min	1min~12u	1min~1u	160°C	X	70°C	24h
Saute	20min	1min~12u	1min~1u	160°C	30~180°C	70°C	X
Meergranen	40min	1min~12u	1min~1u	160°C	X	70°C	24h
Stoom	15min	1min~12u	1min~1u	150°C	X	70°C	24h
Bonen	40min	1min~12u	1min~1u	160°C	X	70°C	24h
Taart	40min	1min~12u	1min~1u	140°C	30~180°C	70°C	24h
Pluimvee	20min	1min~12u	1min~1u	140°C	X	70°C	24h
Vlees	30min	1min~12u	1min~1u	160°C	X	70°C	24h
Ei	10min	1min~12u	1min~1u	150°C	X	70°C	24h
Yoghurt	8h	1min~12u	1min~1u	38°C	30~180°C	X	24h

# Voor het eerste gebruik

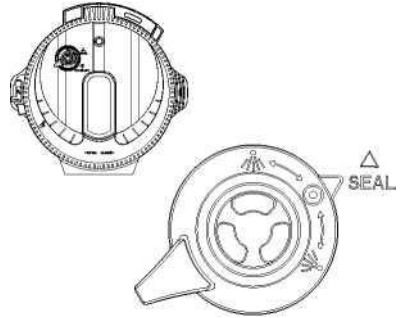
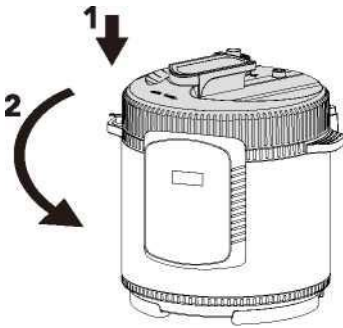

Verwijder het deksel en giet 2 liter water in de binnenpan.

Plaats het deksel terug en vergrendel het door het tegen de klok in te draaien.

Zet de snelkookpan indien nodig aan op het stopcontact.

Draai de drukontlastklep naar de GESLOTEN stand.



Druk op het Soepprogramma op het display en druk op de Starttoets om het kookprogramma te starten.

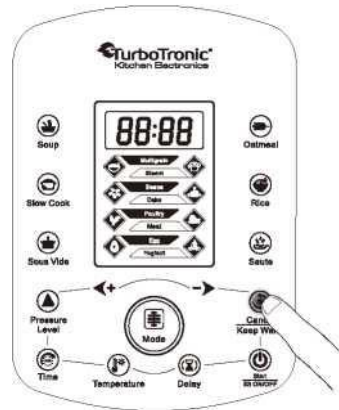

Wanneer het programma klaar is, geeft je snelkookpan een 'piep'.

Druk op de knop **Annuleren** om de warmhoudfunctie te annuleren.



## Voor het eerste gebruik (vervolg)

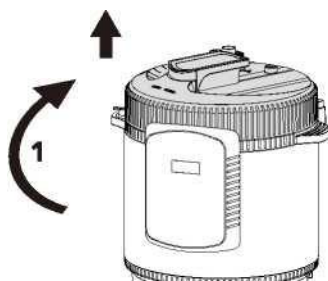
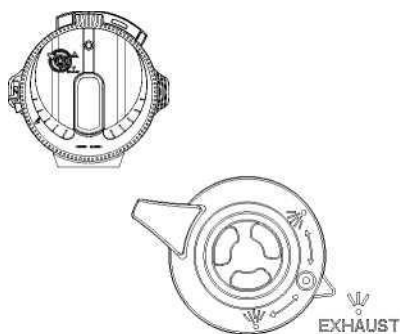

### De stoom afblazen

Om dit te doen bedek je je hand met een ovenhandschoen of iets dergelijks of gebruik een tang om de klep op een van de vrijgavestanden te zetten.

Laat je snelkookpan 15 minuten afkoelen.

Open het deksel door het met de klok mee te draaien en til de snelkookpan eraf. Verwijder de binnenpan en maak hem leeg met behulp van ovenwanten of een hittebestendige doek.

De binnenventielen en het deksel van je snelkookpan zijn nu grondig gereinigd.

## Gebruik als snelkookpan

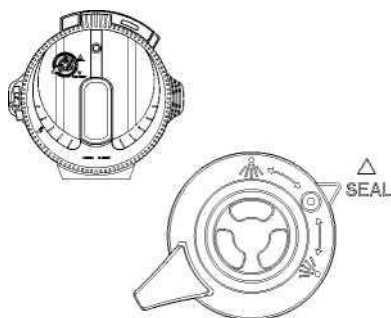
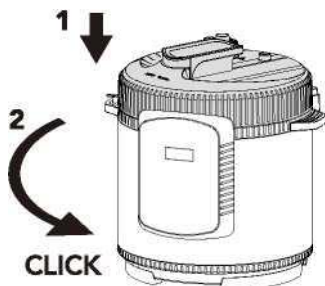

Plaats het deksel en sluit het door het tegen de klok in te draaien tot het met een klik vastklikt.

### Drukontlastingsventiel

Als u onder druk wilt koken, **MOET** u het overdrukventiel in de gesloten stand zetten ▲ zoals aangegeven op het ventiel.

# Gebruik als snelkookpan (vervolg)

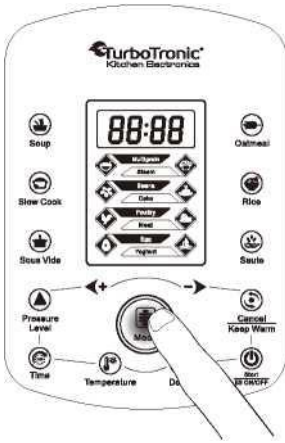

Druk op de modusknop, selecteer de rijstfunctie en druk vervolgens op de startknop om het koken te starten.

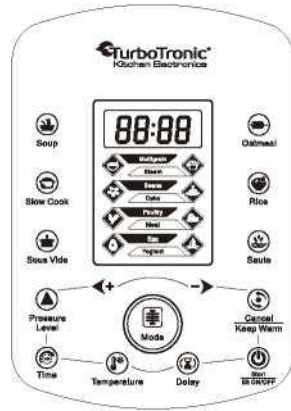

Druk, indien beschikbaar, op functie en vervolgens nogmaals op het tijdlogo om een andere tijd te selecteren.

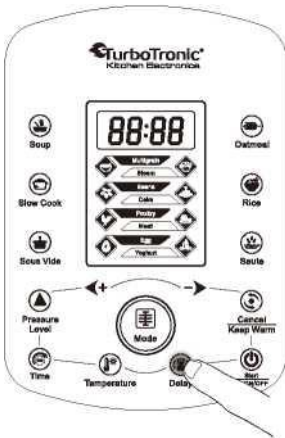

## De vertragingstijd instellen

Als je later wilt beginnen met koken, druk dan eerst op de functietoets, stel dan de tijd en temperatuur in, druk op de Vertragingstoets en druk dan op de Starttoets om de functieafspraak te starten.

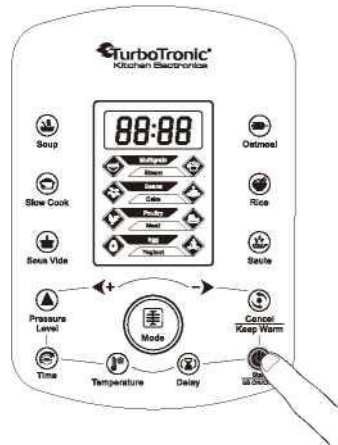

## Het kookprogramma starten

Druk op de Start-knop om de vertragingstimer te starten of om te beginnen met het bereiden van je maaltijd. De cijfers links op het display beginnen te draaien. Dit geeft aan dat de snelkookpan werkt.

# Gebruik als snelkookpan (vervolg)

# A

**Belangrijk:** Zorg ervoor dat de binnenkant van de snelkookpan en de binnenpan schoon en vrij van etensresten zijn voordat u begint.

## De binnenpot vullen

**Doe NOOIT voedsel of vloeistof rechtstreeks in de snelkookpan. Gebruik altijd de binnenpan om het voedsel in te koken.**

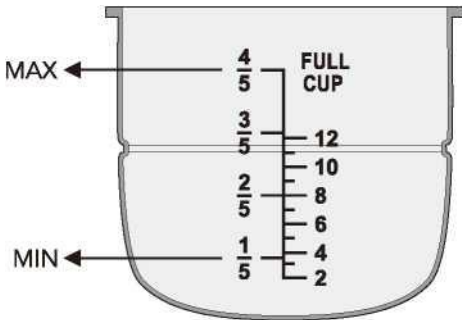

Verwijder de binnenpan van je snelkookpan en vul deze met de ingrediënten die nodig zijn voor het recept.

Doe de vloeistof in de binnenste pan.

**Belangrijk:** De vloeistof en ingrediënten moeten zich tussen de MAX- en MIN-markeringen aan de binnenkant van de binnenpan bevinden.

**Belangrijk:** Wanneer je ingrediënten kookt die tijdens het koken uitzetten, raden we je aan om de binnenpan slechts tot halverwege tussen de markeringen MAX en MIN te vullen.

# A



**LET OP:** Bij gebruik als snelkookpan; gebruik altijd vloeistof in de binnenpan. De vloeistof moet altijd tot de MIN-markering komen.

Plaats de binnenpan in de snelkookpan.

Zorg ervoor dat je geen vloeistof morst wanneer je de pan in de snelkookpan plaatst.

Als je het toch doet, maak het dan schoon met een vochtige doek.

**Voor beide methoden geldt dat je de pan een paar keer zachtjes schudt** terwijl je de handgrepen van de basiseenheid vasthoudt om eventuele reststoom te laten ontsnappen voordat je het deksel opent. Er kan nog stoom onder het voedsel zitten die nog niet aan de oppervlakte is gekomen. Zonder voorzichtig schudden kan deze stoom zelfs enkele seconden na het verwijderen van het deksel nog aan de oppervlakte komen.

# Gebruik als snelkookpan (vervolg)

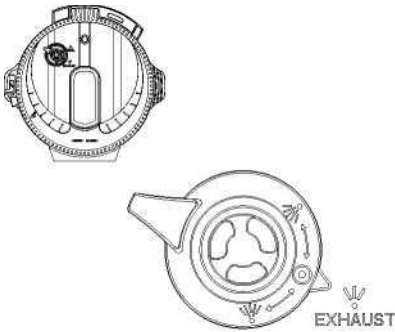

Vlotte  
rafslui

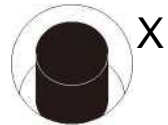
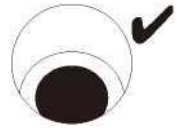
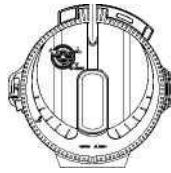

## De stoom afblazen

Je moet nu de stoomaflaatklep openen, bedek hiervoor je hand met een ovenhandschoen of iets dergelijks of gebruik een tang om de klep op een van de vrijgavestanden te zetten.

Nadat er geen stoom meer uit het stoomaflaatventiel komt, controleert u of het ventiel gezakt is voordat u het deksel van de snelkookpan opent.

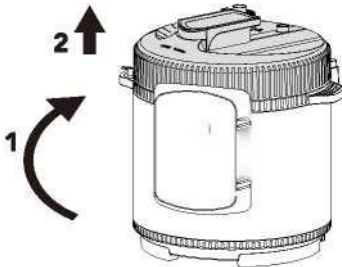

Je kunt nu het deksel van de snelkookpan openen door het met de klok mee te draaien en eraf te halen. Verwijder de binnenpan met behulp van een hittebestendige doek of ovenwant. Reinig de snelkookpan na gebruik volgens de aanwijzingen in deze handleiding. **RAAK HET VLOTTERVENTIEL NOOIT AAN TIJDENS OF ONMIDDELLIJK NA HET KOKEN.**

# A

**WAARSCHUWING:** Na het koken zullen het deksel, de binnenpan en het voedsel zeer heet zijn en moeten ze voorzichtig worden gehanteerd.

# Onderhoud en reiniging

**Belangrijk:** Na elke keer dat u uw snelkookpan gebruikt, moet u alle etensresten of vocht van alle onderdelen verwijderen.

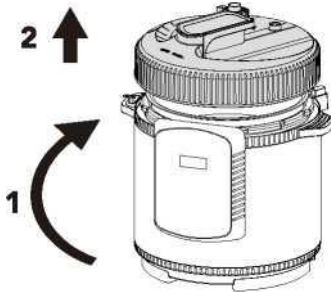

**Het deksel verwijderen:** Voordat je je snelkookpan schoonmaakt, moet je het deksel verwijderen.

Draai het deksel met de klok mee tot aan de aanslag (1).

Til het deksel omhoog en van de snelkookpan (2).

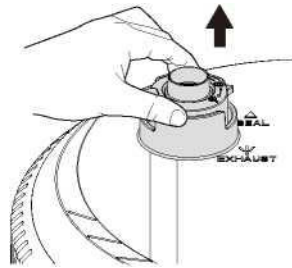

**De drukontlastklep verwijderen:** Pak de zijkanten van het overdrukventiel vast en trek het omhoog totdat het loskomt van het deksel. Gebruik een speld om eventuele verstoppingen in het ventiel te verwijderen.

Zorg er altijd voor dat er geen druk in de pan is voordat je deze eruit haalt. Terugplaatsen door terug in de

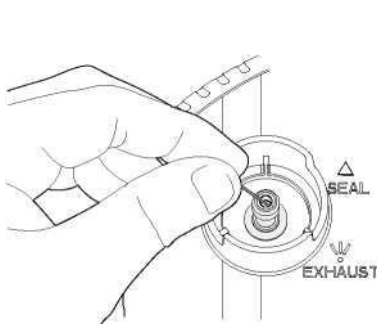

Gebruik een speld om eventuele verstoppingen in of rond de klep te verwijderen.

Plaats het drukontlastingsventiel terug door het terug in de uitsparing te duwen.

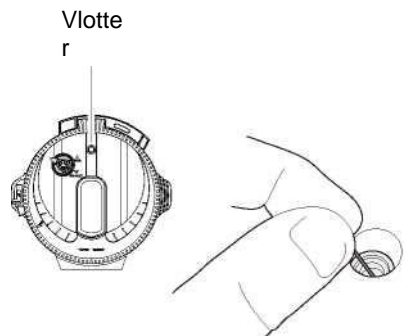

**Vlotterafsluiter reinigen:** Maak de vlotterafsluiter schoon met een speld om te controleren of er geen vuil in of rond de vlotterafsluiter zit.

Controleer of de klep omhoog kan en weer omlaag kan zonder te blijven hangen.

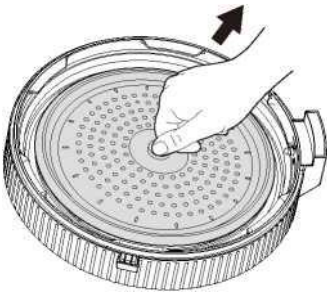

**Het binnendeksel verwijderen:** Pak de rubberen knop in het midden van het binnendeksel vast en trek hem naar buiten.

Reinig het binnendeksel in een warm sopje.

Reinig het deksel met warm zeepwater. Gebruik nooit schurende schoonmaakmiddelen.

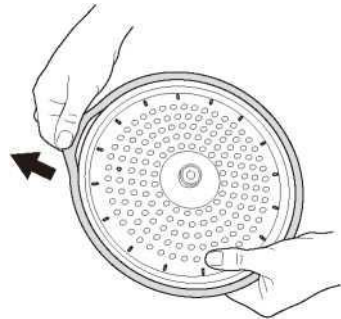

**De pakking verwijderen:** Trek de rubberen pakking van de zijkanten van het binnendeksel.

Was de pakking in warm zeepwater. Breng de pakking aan rond de rand van het binnendeksel.

Schuif de rubberen knop terug op de paal op het binnendeksel.

Schuif het binnendeksel terug op de paal in het midden van het deksel.

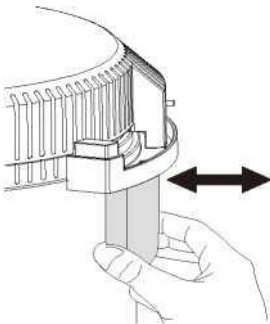

**Condensbeker:** Aan de achterkant van de steamer onder het scharnier vind je de condensbeker.

Trek de condensbeker naar buiten van de bevestiging onder het scharnier.

Was de beker uit met warm zeepwater en droog hem daarna af met een zachte doek.

Plaats de condensbeker terug op de onderkant van het scharnier.



**De snelkookpan schoonmaken**  
**Dompel de buitenste behuizing nooit onder in water of een andere vloeistof.**

Veeg de buitenste behuizing af met een vochtige doek en droog deze vervolgens grondig af met een zachte droge doek. Gebruik nooit schurende schoonmaakmiddelen.

- Controleer of het vlotterventiel op het deksel van de snelkookpan niet verstopt is en vrij op en neer kan bewegen, veeg het indien nodig schoon.
- De binnenpot en het deksel kunnen volledig in water worden ondergedompeld om schoon te maken. Spoel de binnenpot en het deksel af onder heet stromend water met een mild afwasmiddel en een zachte doek of spons.
- Gebruik geen schuurpoeder, zuiveringszout of bleekmiddel. Gebruik nooit schuursponsjes.
- Veeg het basisstation af met een zachte, vochtige doek en zorg ervoor dat olieachtige etensresten verwijderd zijn.
- **DOMPEL DE BASIS NIET ONDER IN WATER OF EEN ANDERE VLOEISTOF.**

## Problemen oplossen

Deksel sluit niet goed.	Controleer of het binnendeksel en de pakking correct geplaatst zijn.
Deksel is moeilijk te verwijderen.	De vlotterafsluiter is niet gedaald. Controleer of de druk is gedaald tot normaal. <b>FORCEER HET DEKSEL NOOIT OPEN.</b>
Tijdens het koken komt er stoom vrij onder het deksel.	Controleer of de pakking correct is aangebracht en niet is versleten. Zorg ervoor dat alle voedselresten van de pakking verwijderd zijn.
De vlotterafsluiter doet niet stijgen.	Er zit niet genoeg voedsel of vloeistof in de binnenpan.
Het scherm toont E1, E2, E3 of E4.	<b>Dit is een systeemfout</b> - Haal de stekker uit het stopcontact, laat de snelkookpan afkoelen en sluit het deksel. E1: Uitschakelcircuit sensor E2: Kortsluiting sensor E3: Overtemperatuur E4: Storing signaalschakelaar

## Specificatie

Stroomvoorziening	220-240V = 50/60Hz
Stroom	1000W
Netto gewicht	5,5 kg
Afmetingen	320mm x 320mm x 327mm

## VERWIJDERING VAN OUDE ELEKTRISCHE APPARATEN



De Europese richtlijn 2002/96/EG betreffende afgedankte elektrische en elektronische apparatuur (AEEA) vereist dat oude huishoudelijke elektrische apparaten niet bij het normale ongesorteerde huishoudelijk afval mogen. Oude apparaten moeten apart worden ingezameld om de terugwinning en recycling van de materialen die ze bevatten te optimaliseren en de impact op de volksgezondheid en het milieu te verminderen.

Het symbool van de doorgekruiste "vuilnisbak op wieltjes" op het product herinnert u aan uw verplichting om het apparaat apart in te zamelen wanneer u het weggooit.

Consumenten moeten contact opnemen met hun gemeente of winkelier voor informatie over de juiste verwijdering van hun oude apparaat.

## BEPERKTE GARANTIE

De beperkte garantie geldt voor aankopen bij erkende verkopers van **TurboTronic®**.

**TurboTronic®** Garantiedekking geldt alleen voor de oorspronkelijke eigenaar en het oorspronkelijke product en is niet overdraagbaar.

**TurboTronic®** garandeert dat het apparaat vrij is van materiaal- en fabricagefouten. De beperkte garantie is alleen van toepassing als het apparaat wordt gebruikt onder normale huishoudelijke omstandigheden en wordt onderhouden volgens de vereisten in de gebruikershandleiding, met inachtneming van de volgende voorwaarden en uitsluitingen:

**VOOR GARANTIE OF SERVICE NA AANKOOP MOET U ZICH WENDEN TOT EEN DERDE PARTIJ BIJ WIE U HET PRODUCT HEBT GEKOCHT. TURBOTRONIC® BIEDT DE GARANTIE ALLEEN AAN ONZE EXTERNE LEVERANCIERS. AANGEZIEN DIT PRODUCT NIET RECHTSTREEKS BIJ TURBOTRONIC® IS GEKOCHT, MAAR VIA EEN VAN ONZE EXTERNE LEVERANCIERS, DIENT ELK PROBLEEM NA DE AANKOOP, DE KLANTENSERVICE OF HET ONTVANGEN VAN DE GARANTIE UITSLUITEND/RECHTSTREEKS TE WORDEN OPGELOST VIA DE EXTERNE LEVERANCIERS BIJ WIE U HET PRODUCT HEBT GEKOCHT.**

### Wat valt er onder deze garantie?

1. De originele eenheid en/of niet-verslijtbare onderdelen die als defect worden beschouwd, naar eigen goeddunken van **TurboTronic®**, zullen worden gerepareerd of vervangen.
2. **TurboTronic®** behoudt zich het recht voor om het toestel te vervangen door een toestel van gelijke of hogere waarde.

### Wat wordt niet gedekt door deze garantie?

1. Normale slijtage van slijtbare onderdelen (zoals mengvaten, deksels, kopjes, messen, blendervoeten, uitneembare potten, rekken, pannen, enz.), die regelmatig onderhoud en/of vervanging vereisen om de goede werking van uw apparaat te garanderen, worden niet gedekt door deze garantie.
2. Elk apparaat waarmee is geknoeid of dat voor commerciële doeleinden is gebruikt.
3. Schade veroorzaakt door verkeerd gebruik, misbruik, nalatig gebruik, het niet uitvoeren van het vereiste onderhoud (bijv. het niet vrijhouden van de opening van de motorbasis van gemorst voedsel en ander vuil), of schade als gevolg van verkeerd gebruik tijdens transport.
4. Gevolgschade en incidentele schade.



5. Defecten veroorzaakt door niet door **TurboTronic®** geautoriseerde reparateurs. Deze defecten omvatten schade die is veroorzaakt tijdens het verzenden, wijzigen of repareren van het **TurboTronic®** product (of een van de onderdelen ervan) wanneer de reparatie is uitgevoerd door een niet door **TurboTronic®** geautoriseerde reparateur.
6. Producten die buiten Europa worden gekocht, gebruikt of bediend.

Illustraties kunnen afwijken van het daadwerkelijke product.

We streven er voortdurend naar om onze producten te verbeteren, daarom kunnen de specificaties hierin zonder voorafgaande kennisgeving worden gewijzigd.

**TurboTronic®** en **Z-Line®** zijn geregistreerde handelsmerken van **Z-GLOBAL B.V.B.A®** .

PRINTED IN PRC