



MT-10

Moisture Meter

Users Manual

- Mode d'emploi
- Bedienungshandbuch
- Manuale d'uso
- Manual de uso



MT-10

Moisture Meter

Users Manual

English

July 2009, Rev.1
©2009 Amprobe Test Tools.
All rights reserved. Printed in China

Limited Warranty and Limitation of Liability

Your Amprobe product will be free from defects in material and workmanship for 1 year from the date of purchase. This warranty does not cover fuses, disposable batteries or damage from accident, neglect, misuse, alteration, contamination, or abnormal conditions of operation or handling. Resellers are not authorized to extend any other warranty on Amprobe's behalf. To obtain service during the warranty period, return the product with proof of purchase to an authorized Amprobe Test Tools Service Center or to an Amprobe dealer or distributor. See Repair Section for details. THIS WARRANTY IS YOUR ONLY REMEDY. ALL OTHER WARRANTIES - WHETHER EXPRESS, IMPLIED OR STATUTORY - INCLUDING IMPLIED WARRANTIES OF FITNESS FOR A PARTICULAR PURPOSE OR MERCHANTABILITY, ARE HEREBY DISCLAIMED. MANUFACTURER SHALL NOT BE LIABLE FOR ANY SPECIAL, INDIRECT, INCIDENTAL OR CONSEQUENTIAL DAMAGES OR LOSSES, ARISING FROM ANY CAUSE OR THEORY. Since some states or countries do not allow the exclusion or limitation of an implied warranty or of incidental or consequential damages, this limitation of liability may not apply to you.

Repair

All test tools returned for warranty or non-warranty repair or for calibration should be accompanied by the following: your name, company's name, address, telephone number, and proof of purchase. Additionally, please include a brief description of the problem or the service requested and include the test leads with the meter. Non-warranty repair or replacement charges should be remitted in the form of a check, a money order, credit card with expiration date, or a purchase order made payable to Amprobe® Test Tools.

In-Warranty Repairs and Replacement – All Countries

Please read the warranty statement and check your battery before requesting repair. During the warranty period any defective test tool can be returned to your Amprobe® Test Tools distributor for an exchange for the same or like product. Please check the "Where to Buy" section on www.amprobe.com for a list of distributors near you. Additionally, in the United States and Canada In-Warranty repair and replacement units can also be sent to a Amprobe® Test Tools Service Center (see address below).

Non-Warranty Repairs and Replacement – US and Canada

Non-warranty repairs in the United States and Canada should be sent to a Amprobe® Test Tools Service Center. Call Amprobe® Test Tools or inquire at your point of purchase for current repair and replacement rates.

In USA

Amprobe Test Tools
Everett, WA 98203
Tel: 877-AMPROBE (267-7623)

In Canada

Amprobe Test Tools
Mississauga, ON L4Z 1X9
Tel: 905-890-7600

Non-Warranty Repairs and Replacement – Europe

European non-warranty units can be replaced by your Amprobe® Test Tools distributor for a nominal charge. Please check the "Where to Buy" section on www.amprobe.com for a list of distributors near you.

European Correspondence Address*

Amprobe® Test Tools Europe
In den Engematten 14
79286 Glottertal, Germany
Tel.: +49 (0) 7684 8009 - 0

*(Correspondence only – no repair or replacement available from this address. European customers please contact your distributor.)

MT-10 Moisture Meter

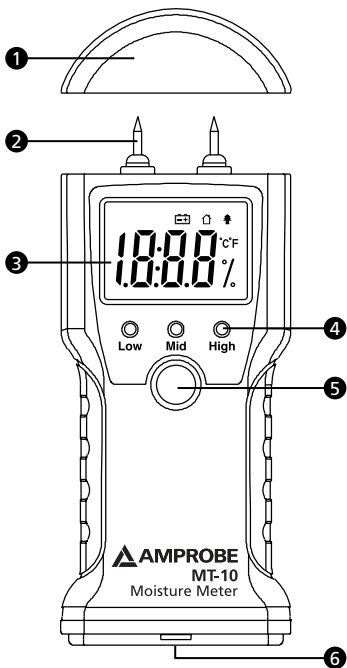

1 Test Probes Cover

3 Display (LCD)

5 Function Button / Power on / off



2 Pin

4 LED

6 Battery Cover

LCD Display







	Batteries are low and should be replaced.
	Wood moisture measurement mode is selected. In this mode, you can measure the moisture level of sawn timber, paper or cardboard.
	Material moisture measurement mode is selected. In this mode, you can measure the moisture level of hardened material (mortar concrete or plaster).
%	Percent (moisture unit)
°C	Celsius degree
°F	Fahrenheit degree

MT-10 Moisture Meter

CONTENTS

SYMBOLS	2
UNPACKING AND INSPECTION	2
INTRODUCTION	3
OPERATION	3
SPECIFICATION	5
MAINTENANCE AND REPAIR	6
Battery Replacement	6

SYMBOLS

	Caution! Refer to the explanation in this Manual
	Conforms to relevant Australian standards
	Complies with European Directives
	Do not dispose of this clamp meter as unsorted municipal waste. Contact a qualified recycler for disposal.

⚠ WARNING and PRECAUTIONS

- ***Do not operate the meter in explosive gas (material), combustible gas (material) steam or filled with dust.***
- ***Keep the instrument dry.***
- ***Keep the probe clean.***
- ***Keep the instrument and battery out of reach of infant and child.***
- ***Some factors (such as material type and temperature) can affect moisture measurement result and may make it necessary to correct the displayed value.***

UNPACKING AND INSPECTION

Your shipping carton should include:

- 1 MT-10 moisture meter
- 1 9 volt battery
- 1 Users manual

If any of the items are damaged or missing, return the complete package to the place of purchase for an exchange.

INTRODUCTION

Moisture meters MT-10 can be used to measure the amount of water in the wood or building material so that the woodworker can determine if it is suitable for the intended purpose. Building inspectors, carpenters, hobbyists, and other woodworkers often are required to have moisture meters. Wood flooring installers, for example, have to verify that the moisture of the wood matches the relative humidity in the air of the building. If this step is skipped, a vast array of problems may present itself: cracking, cupping, crowning, buckling, sunken joints, and cracked finishes.

OPERATION

1. Press the POWER ON/OFF button once to turn on the instrument

2. Selecting desired Measurement Mode

a) After the instrument has been turned on, press and hold down the button for about 3 seconds to enter Setting Mode (reading disappears, symbol starts flickering on the display).

b) While symbol is flickering on the display, press the button until the meter is in the desired measurement mode and the corresponding symbol flickers on the display.

The four modes are as follows:

Wood moisture measurement mode

("🌲" flickers), material moisture measurement

mode ("📏" flickers), Celsius temperature

measurement mode ("°C" flickers), Fahrenheit

temperature measurement mode ("°F" flickers).

c) After the desired measurement mode is selected, don't operate the instrument. About 3 seconds later, the instrument exits Setting Mode automatically. Now you can start measurement.

3. Performing Measurement

- a) For temperature measurements, the display shows the present environment temperature directly.
- b) To perform moisture measurements, drive the probes into the wood or material to be measured, read the reading on the display.

4. Automatic Power-Off Feature

- a) In wood moisture or material moisture measurement mode, if you don't operate the instrument (or the reading does not change) for about 1 minute, the instrument will turn off automatically.
- b) In Celsius or Fahrenheit temperature measurement mode, the instrument will turn off automatically about 1 minute later. After the instrument is turned on, pressing the button turns on the backlight. About 15 seconds later, the backlight turns off automatically.

5. MOISTURE READINGS (LED)

- Green** - indicates "air-dry" conditions.
- Yellow** - indicates increased moisture.
- Red** - indicates excess moisture.

SPECIFICATION

Display: LCD and 3 LED's

	Measurement Range	Resolution	Accuracy
Wood	8 ~ 60%	0.1%	±2%
Building Material	0.3 ~ 2.0%	0.01%	±0.1%
Temp.	0°C ~ 40°C or 32°F ~ 99°F	0.1°C / 0.2°F	±2°C / ±4°F

Low Battery Indication : Symbol " " shown on the display

Automatic Power-Off

Battery : 9V, 6F22

	Operating Environment	Storage Environment
Temp.	0°C ~ 40°C	-10°C ~ -50°C
Relative Humidity	< 85%	< 85%

Compliance : Complied with CE Regulation

MAINTENANCE AND REPAIR

If there appears to be a malfunction during the operation of the meter, the following steps should be performed in order to isolate the cause of the problem.

1. Check the battery. Replace the battery immediately when the “” symbol appears on the LCD.
2. Review the operating instructions for possible mistakes in operating procedure.

Except for the replacement of the battery, repair of the meter should be performed only by a Factory Authorized Service Center or by other qualified instrument service personnel. The front panel and case can be cleaned with a mild solution of detergent and water. Apply sparingly with a soft cloth and allow to dry completely before using. Do not use aromatic hydrocarbons or chlorinated solvents for cleaning.

BATTERY REPLACEMENT

Requires one standard 9V battery. Battery compartment is located on the bottom of the meter

1. Lift clip to access the battery compartment.
2. Connect a new 9V battery.
3. Replace the cover and securely snap in place. The meter is now ready for use.



MT-10

Hygromètre

Mode d'emploi

Français

Juillet 2009, rév.1

©2009 Amprobe Test Tools.

Tous droits réservés. Imprimé en Chine.

Limites de garantie et de responsabilité

Amprobe garantit l'absence de vices de matériaux et de fabrication de ce produit pendant une période d'un an prenant effet à la date d'achat. Cette garantie ne s'applique pas aux fusibles, aux piles jetables ni à tout produit mal utilisé, modifié, contaminé, négligé ou endommagé par accident ou soumis à des conditions anormales d'utilisation et de manipulation. Les revendeurs n'ont pas l'autorisation de prolonger toute autre garantie au nom d'Amprobe. Pour bénéficier de la garantie, renvoyez le produit accompagné d'un justificatif d'achat auprès d'un centre de services agréé par Amprobe Test Tools ou d'un distributeur ou d'un revendeur Amprobe. Voir la section Réparation pour tous les détails. LA PRESENTE GARANTIE EST LE SEUL ET EXCLUSIF RECOURS DE L'UTILISATEUR TOUTES AUTRES GARANTIES, EXPLICITES, IMPLICITES OU STATUTAIRES, NOTAMMENT LES GARANTIES DE QUALITE MARCHANDE OU D'ADAPTATION A UN OBJECTIF PARTICULIER SONT EXCLUES PAR LES PRESENTES. LE FABRICANT NE SERA EN AUCUN CAS TENU RESPONSABLE DE DOMMAGES PARTICULIERS, INDIRECTS, ACCIDENTELS OU CONSECUTIFS, NI D'AUCUNS DEGATS OU PERTES DE DONNEES, SUR UNE BASE CONTRACTUELLE, EXTRA-CONTRACTUELLE OU AUTRE. Etant donné que certaines juridictions n'admettent pas les limitations d'une condition de garantie implicite ou l'exclusion ou la limitation de dégâts accidentels ou consécutifs, il se peut que les limitations et les exclusions de cette garantie ne s'appliquent pas à votre cas.

Réparation

Tous les outils de test renvoyés pour être réparés au titre de la garantie ou pour étalonnage doivent être accompagnés des éléments suivants : nom, raison sociale, adresse, numéro de téléphone et justificatif d'achat. Ajoutez également une brève description du problème ou du service demandé et incluez les cordons de test avec l'appareil. Les frais de remplacement ou de réparation hors garantie doivent être acquittés par chèque, mandat, carte de crédit avec date d'expiration, ou par bon de commande payable à l'ordre de Amprobe® Test Tools.

Remplacements et réparations sous garantie – Tous pays

Veillez lire la déclaration de garantie et vérifiez la pile avant de demander une réparation. Pendant la période de garantie, tout outil de test défectueux peut être renvoyé auprès de votre distributeur Amprobe® Test Tools pour être échangé contre un produit identique ou similaire. Consultez la section « Where to

Buy » sur le site www.amprobe.com pour obtenir la liste des distributeurs dans votre région. Les appareils sous garantie devant être remplacés ou réparés au Canada et aux Etats-Unis peuvent également être envoyés dans un centre de services Amprobe® Test Tools (voir les adresses ci-dessous).

Remplacements et réparations hors garantie – Canada et Etats-Unis

Les appareils à réparer hors garantie au Canada et aux Etats-Unis doivent être envoyés dans un centre de services Amprobe® Test Tools. Appelez Amprobe® Test Tools ou renseignez-vous auprès de votre lieu d'achat pour connaître les tarifs en vigueur de remplacement ou de réparation.

Aux Etats-Unis
Amprobe Test Tools
Everett, WA 98203
Tél. : 877-AMPROBE (267-7623)

Au Canada
Amprobe Test Tools
Mississauga, ON L4Z 1X9
Tél. : 905-890-7600

Remplacements et réparations hors garantie – Europe

Les appareils européens non couverts par la garantie peuvent être remplacés par votre distributeur Amprobe® Test Tools pour une somme nominale. Consultez la section « Where to Buy » sur le site www.amprobe.com pour obtenir la liste des distributeurs dans votre région.

Adresse postale européenne*

Amprobe® Test Tools Europe
In den Engematten 14
79286 Glottertal, Allemagne
Tél. : +49 (0) 7684 8009-0

*(Réservée à la correspondance – Aucune réparation ou remplacement n'est possible à cette adresse. Nos clients européens doivent contacter leur distributeur.)

Hygromètre MT-10

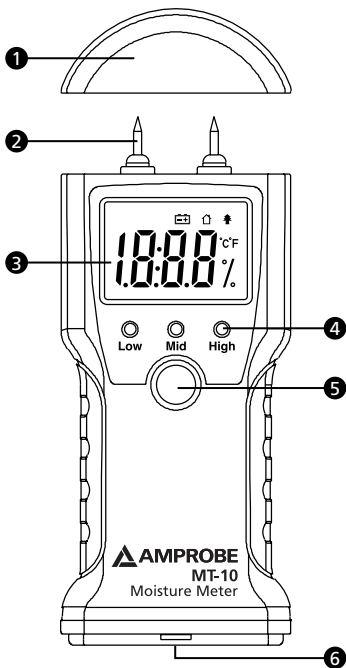

1 Capot des sondes de test

3 Affichage (LCD)

5 Bouton de fonction /
Marche/ Arrêt



2 Broche

4 DEL

6 Couvercle
de pile

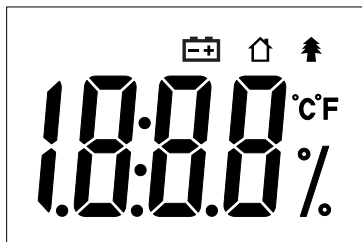
Ecran LCD







	Les piles sont faibles et doivent être remplacées.
	Le mode de mesure de l'humidité du bois est sélectionné. Ce mode permet de mesurer le taux d'humidité du bois scié, du papier ou du carton.
	Le mode de mesure de l'humidité du matériau est sélectionné. Ce mode permet de mesurer le taux d'humidité des matériaux durcis (mortier, béton ou plâtre).
%	Pourcentage (unité d'humidité)
°C	Degré Celsius
°F	Degré Fahrenheit

Hygromètre MT-10

TABLE DES MATIERES

SYMBOLES	2
DEBALLAGE ET INSPECTION	2
INTRODUCTION	3
FONCTIONNEMENT	3
CARACTERISTIQUES	5
ENTRETIEN ET REPARATION.....	6
Changement des piles.....	6

SYMBOLES

	Attention ! Se reporter aux explications de ce manuel
	Conforme aux directives de l'association australienne de normalisation
	Conforme aux directives européennes
	Ne pas mettre cette pince au rebut parmi les déchets ménagers. Consulter un centre de recyclage homologué pour sa mise au rebut

⚠ MISES EN GARDE ET PRECAUTIONS

- *Ne pas utiliser l'instrument en présence de poussières, de vapeurs et de gaz (matière) explosifs, de gaz (matière) combustibles.*
- *Garder l'instrument au sec.*
- *Garder la sonde propre.*
- *Garder l'instrument et la batterie hors de portée des jeunes enfants.*
- *Certains facteurs (le type de matériau ou la température par exemple) affectent les résultats des mesures d'humidité et obligent l'opérateur à corriger la valeur affichée.*

DÉBALLAGE ET INSPECTION

Le carton d'emballage doit inclure les éléments suivants :

- 1 hygromètre MT-10
- 1 pile de 9 volts
- 1 Mode d'emploi

Si l'un de ces éléments est endommagé ou manquant, renvoyez le contenu complet de l'emballage au lieu d'achat pour l'échanger.

INTRODUCTION

Les hygromètres MT-10 peuvent être utilisés pour mesurer la quantité d'eau dans le bois ou les matériaux de construction afin que le travailleur du bois puisse déterminer leur adaptation à l'objectif voulu. Les inspecteurs des bâtiments, les charpentiers, les amateurs de bricolage et autres travailleurs du bois exigent souvent l'utilisation d'hygromètres. Les installateurs de parquets doivent vérifier par exemple que l'humidité du bois correspond à l'humidité relative de l'air du bâtiment. Si cette phase est ignorée, divers problèmes peuvent se présenter : fissures, gonflement, bombage, flambage, joints affaiblis et finitions crevassées.

FONCTIONNEMENT



1. Appuyez une fois sur le bouton POWER ON/OFF pour mettre l'instrument sous tension

2. Sélection du mode de mesure souhaité

- a) Une fois l'instrument mis sous tension, appuyez et maintenez le bouton pendant environ 3 secondes pour passer en mode de réglage Setting (la valeur affichée disparaît, le symbole se met à clignoter sur l'affichage).
- b) Tandis que le symbole clignote sur l'affichage, appuyez sur le bouton jusqu'à ce que le compteur soit dans le mode de mesure souhaité et que le symbole correspondant scintille sur l'affichage.

Les quatre modes sont les suivants :

Mode de mesure d'hygrométrie

(«  » scintille), mode de mesure d'humidité du matériau («  » scintille), mode de mesure de température en Celsius (« °C » scintille), mode de mesure de température en Fahrenheit (« °F » scintille).

-
- c) Une fois le mode de mesure souhaité sélectionné, n'utilisez pas l'instrument. Après environ 3 secondes, il quittera automatiquement le mode de réglage Setting. Vous pouvez maintenant démarrer la mesure.

3. Les mesures

- a) Pour les mesures de température, l'affichage montre directement la température de l'environnement actuelle.
- b) Pour effectuer des mesures d'hygrométrie, enfoncez les sondes dans le bois ou le matériau à mesurer et lisez la valeur affichée.

4. Fonction d'arrêt automatique

- a) Dans le mode de mesure hygrométrique sur le bois ou un matériau, l'instrument s'éteint automatiquement si vous n'utilisez pas l'instrument (ou si la valeur reste affichée) s'il n'est pas utilisé pendant 1 minute.
- b) Mode de mesure des températures en Celsius ou Fahrenheit, l'instrument s'éteint automatiquement 1 minute plus tard. Lorsque l'instrument est activé, la pression du bouton allume le rétroéclairage. Environ 15 secondes plus tard, le rétroéclairage s'éteint automatiquement.

5. LECTURES D'HUMIDITE (DEL)

Vert - indique des conditions « d'air sec ».

Jaune - indique une humidité accrue.

Rouge - indique une humidité excessive.

CARACTERISTIQUES

Affichage : LCD et 3 DEL

	Mesure Gamme	Résolution	Précision
Bois	8 à 60 %	0,1 %	± 2 %
Matériau de construc- tion	0,3 à 2,0 %	0,01 %	±0,1 %
Tempé- rature	0 °C à 40 °C ou 32 °F à 99 °F	0,1 °C / 0,2 °F	± 2 °C / ± 4 °F

Témoin de pile faible : Le symbole «  » apparaît sur l'affichage

Mise en veille automatique

Batterie : pile 9 V, 6F22

	Fonctionnement Environnement	Entreposage Environnement
Tempé- rature	0 °C à 40 °C	-10 °C à -50 °C
Humidité relative	< 85 %	< 85 %

Conformité : Conforme à la réglementation CE

ENTRETIEN ET REPARATION

Si une anomalie est suspectée pendant le fonctionnement du multimètre, procédez comme suit pour isoler la cause du problème.

1. Vérifiez la pile. Remplacez immédiatement les piles à l'apparition du symbole "⊖" sur l'écran LCD.
2. Consultez les consignes d'utilisation pour vérifier les erreurs possibles lors de l'utilisation.

A l'exception du changement des piles, la réparation de l'appareil doit être effectuée en usine dans un centre de service agréé ou par un autre personnel de réparation qualifié. La face avant et le boîtier peuvent être nettoyés à l'aide d'une solution légère à base d'eau et de détergent. Appliquez cette solution avec modération en utilisant un tissu doux et laissez bien sécher avant l'utilisation. N'utilisez pas de solvants à base de chlore ou d'hydrocarbures aromatiques pour le nettoyage.

CHANGEMENT DES PILES

Requiert une pile standard de 9 V. Le compartiment de la pile est situé sur la partie inférieure de l'appareil.

1. Soulevez la pince pour accéder au compartiment de la pile.
2. Mettez en place une pile neuve de 9 V.
3. Remplacez le capot et refermez-le. Le capot émet un déclic. L'hygromètre est maintenant prêt à être utilisé.



MT-10

Feuchtigkeitsmesser

Bedienungshandbuch

Deutsch

Juli 2009, Rev. 1

©2009 Amprobe Test Tools.

Alle Rechte vorbehalten. Gedruckt in den China.

Beschränkte Gewährleistung und Haftungsbeschränkung

Es wird gewährleistet, dass dieses Amprobe-Produkt für die Dauer von einem Jahr ab dem Kaufdatum frei von Material- und Fertigungsdefekten ist. Diese Gewährleistung erstreckt sich nicht auf Sicherungen, Einwegbatterien oder Schäden durch Unfälle, Nachlässigkeit, Missbrauch, Änderungen oder abnormale Betriebsbedingungen bzw. unsachgemäße Handhabung. Die Verkaufsstellen sind nicht dazu berechtigt, diese Gewährleistung im Namen von Amprobe zu erweitern. Um während der Gewährleistungsperiode Serviceleistungen in Anspruch zu nehmen, das Produkt mit Kaufnachweis an ein autorisiertes Amprobe Test Tools Service-Center oder an einen Amprobe-Fachhändler/-Distributor einsenden. Nähere Einzelheiten siehe Abschnitt „Reparatur“. DIESE GEWÄHRLEISTUNG STELLT DEN EINZIGEN UND ALLEINIGEN RECHTSANSPRUCH AUF SCHADENERSATZ DAR. ALLE ANDEREN (VERTRAGLICH GEREGLTEN ODER GESETZLICH VORGESCHRIBENEN) GEWÄHRLEISTUNGEN, EINSCHLIESSLICH DER GESETZLICHEN GEWÄHRLEISTUNG DER MARKTFÄHIGKEIT UND DER EIGNUNG FÜR EINEN BESTIMMTEN ZWECK, WERDEN ABGELEHNT. DER HERSTELLER ÜBERNIMMT KEINE HAFTUNG FÜR SPEZIELLE, INDIREKTE, NEBEN- ODER FOLGESCHÄDEN ODER FÜR VERLUSTE, DIE AUF BELIEBIGER URSACHE ODER RECHTSTHEORIE BERUHEN. Weil einige Staaten oder Länder den Ausschluss oder die Einschränkung einer implizierten Gewährleistung sowie den Ausschluss von Begleit- oder Folgeschäden nicht zulassen, ist diese Gewährleistungsbeschränkung möglicherweise für Sie nicht gültig.

Reparatur

Zu allen Geräten, die zur Reparatur oder Kalibrierung im Rahmen der Garantie oder außerhalb der Garantie eingeschendet werden, muss folgendes beigelegt werden: Name des Kunden, Firmenname, Adresse, Telefonnummer und Kaufbeleg. Zusätzlich bitte eine kurze Beschreibung des Problems oder der gewünschten Wartung sowie die Messleitungen dem Messgerät beilegen. Die Gebühren für außerhalb des Garantiezeitraums durchgeführte Reparaturen oder für den Ersatz von Instrumenten müssen per Scheck, Zahlungsanweisung oder Kreditkarte (Kreditkartennummer mit Ablaufdatum) beglichen werden oder es muss ein Auftrag auf Rechnung an Amprobe® Test Tools formuliert werden.

Garantiereparaturen oder -austausch – Alle Länder

Bitte die Garantieerklärung lesen und die Batterie prüfen, bevor Reparaturen angefordert werden. Während der Garantieperiode können alle defekten Geräte zum Umtausch gegen dasselbe oder ein ähnliches Produkt an den Amprobe® Test Tools-Distributor gesendet werden. Ein Verzeichnis der zuständigen Distributoren ist im Abschnitt „Where to Buy“ (Verkaufsstellen) auf der Website www.amprobe.com zu finden. Darüber hinaus können in den USA und in Kanada Geräte an ein Amprobe® Test Tools Service-Center (siehe Adresse unten) zur Reparatur oder zum Umtausch eingeschickt werden.

Reparaturen und Austausch außerhalb der Garantie – USA und Kanada

Für Reparaturen außerhalb des Garantiezeitraums in den Vereinigten Staaten und in Kanada werden die Geräte an ein Amprobe® Test Tools Service-Center gesendet. Auskunft über die derzeit geltenden Reparatur- und Austauschgebühren erhalten Sie von Amprobe® Test Tools oder der Verkaufsstelle.

In den USA

Amprobe Test Tools

Everett, WA 98203

Tel.: 877-AMPROBE (267-7623)

In Kanada

Amprobe Test Tools

Mississauga, ON L4Z 1X9

Tel.: 905-890-7600

Reparaturen und Austausch außerhalb der Garantie – Europa

Geräte mit abgelaufener Garantie können durch den zuständigen Amprobe® Test Tools-Distributor gegen eine Gebühr ersetzt werden. Ein Verzeichnis der zuständigen Distributoren ist im Abschnitt „Where to Buy“ (Verkaufsstellen) auf der Website www.amprobe.com zu finden.

Korrespondenzanschrift für Europa*

Amprobe® Test Tools Europe

In den Engematten 14

79286 Glottertal, Deutschland

Tel.: +49 (0) 7684 8009-0

*(Nur Korrespondenz – keine Reparaturen und kein Umtausch unter dieser Anschrift. Kunden in Europa wenden sich an den zuständigen Distributor.)

MT-10 Feuchtigkeitsmesser

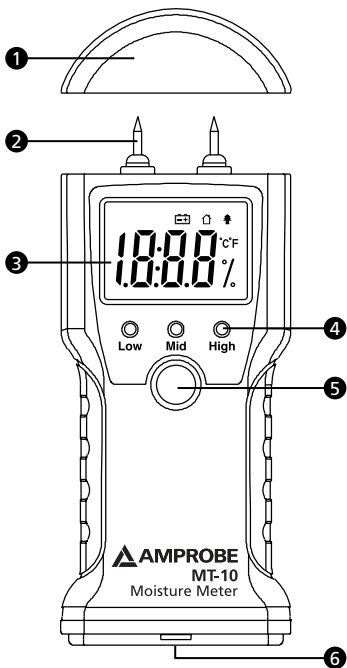

① Testsonden-Abdeckung

③ Anzeige (LCD)

⑤ Funktionstaste / Ein/Aus-Taste



② Stift

④ LED

⑥ Batterie-
fachabdeckung

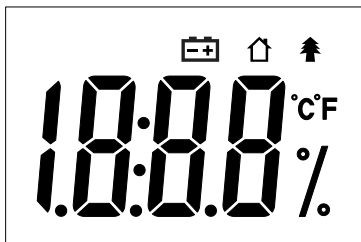
LCD-Anzeige







	Batterie ist schwach und sollte ausgewechselt werden.
	Holzfeuchtigkeits-Messmodus ist ausgewählt. In diesem Modus misst das Messgerät die Feuchtigkeit von Schnittholz, Papier oder Karton.
	Materialfeuchtigkeits-Messmodus ist ausgewählt. In diesem Modus misst das Messgerät die Feuchtigkeit von gehärtetem Material (Mörtel, Beton oder Verputz).
%	Prozent (Feuchtigkeitsmesseinheit)
°C	Grad Celsius
°F	Grad Fahrenheit

MT-10 Feuchtigkeitsmesser

INHALT

SYMBOLE	2
AUSPACKEN UND ÜBERPRÜFEN	2
EINFÜHRUNG	3
BEDIENUNG	3
TECHNISCHE DATEN	5
WARTUNG UND REPARATUR	6
Auswechseln der Batterie	6

SYMBOLE

	Vorsicht! Siehe Erklärung in diesem Handbuch
	Übereinstimmung mit den relevanten australischen Normen
	Übereinstimmung mit EU-Vorschriften
	Dieses Messgerät nicht im unsortierten Kommunalabfall entsorgen. Zur Entsorgung ein qualifiziertes Recycling-Unternehmen kontaktieren

⚠ WARNUNGEN und VORSICHTSHINWEISE

- *Das Messgerät nicht in Umgebungen mit explosiven oder brennbaren Gasen, Dampf oder Staub verwenden.*
- *Das Messgerät trocken halten.*
- *Die Sonde sauber halten.*
- *Das Messgerät und die Batterie von Kindern fernhalten.*
- *Einige Faktoren (wie Materialart und Temperatur) können das Feuchtigkeitsmessergebnis beeinflussen und erfordern, dass der angezeigte Wert korrigiert wird.*

AUSPACKEN UND ÜBERPRÜFEN

Der Verpackungskarton sollte Folgendes enthalten:



- 1 MT-10 Feuchtigkeitsmesser
- 1 9-Volt-Batterie
- 1 Bedienungshandbuch

Wenn einer dieser Artikel beschädigt ist oder fehlt, die gesamte Lieferung zwecks Ersatz an die Verkaufsstelle zurücksenden.

EINFÜHRUNG

MT-10 Feuchtigkeitsmesser können zum Messen der Menge von Wasser in Holz oder anderem Baumaterial verwendet werden, sodass der Facharbeiter entscheiden kann, ob sich das Material für den vorgesehenen Zweck eignet. Bauinspektoren, Schreiner, Heimwerker und andere Holzarbeiter benötigen oft Feuchtigkeitsmesser. Holzbodenleger müssen zum Beispiel prüfen, ob die Feuchtigkeit des Holzes der relativen Luftfeuchtigkeit im Gebäude entspricht. Wenn dieser Schritt übersprungen wird, können eine Vielzahl von Problemen auftreten: Rissbildung, Einbeulung, Bombage, Verziehung, versenkte Stöße und Risse in den Oberflächen.

BEDIENUNG

- 1. Die EIN/AUS-Taste einmal drücken, um das Messgerät einzuschalten**
- 2. Auswahl des gewünschten Messmodus**
 - a) Nach dem Einschalten des Messgeräts die Taste drücken und 3 Sekunden lang gedrückt halten, um den Einstellmodus (Messwert wird ausgeblendet, Symbol beginnt auf der Anzeige zu blinken) zu aktivieren.
 - b) Während das Symbol auf der Anzeige blinkt, die Taste drücken, bis sich das Messgerät im gewünschten Messmodus befindet und das entsprechende Symbol auf der Anzeige blinkt. Die vier Modi sind: Holzfeuchtigkeit („“ blinkt), Materialfeuchtigkeit („“ blinkt), Celsius-Temperatur („°C“ blinkt), Fahrenheit-Temperatur („°F“ blinkt).
 - c) Nachdem der gewünschte Messmodus ausgewählt ist, das Messgerät nicht bedienen. Das Messgerät beendet nach ungefähr 3 Sekunden den Einstellmodus automatisch. Jetzt ist das Gerät für Messungen bereit.

3. Durchführen von Messungen

- a) Für Temperaturmessungen zeigt die Anzeige die aktuelle Umgebungstemperatur direkt an.
- b) Um Feuchtigkeitsmessungen durchzuführen die Sonden in das zu messende Holz oder Material treiben und den Messwert auf der Anzeige ablesen.

4. Automatische Ausschaltfunktion

- a) Wenn das Messgerät im Holzfeuchtigkeits- oder Materialfeuchtigkeits-Messmodus ungefähr 1 Minute nicht bedient wird (bzw. der Messwert sich nicht ändert), schaltet sich das Gerät automatisch aus.
- b) Im Celsius-Temperatur oder Fahrenheit-Temperatur-Messmodus schaltet sich das Messgerät ungefähr 1 Minute später automatisch aus. Nach dem Einschalten des Messgeräts bewirkt Drücken der Taste, dass die Hintergrundbeleuchtung eingeschaltet wird. Ungefähr 15 Sekunden später schaltet sich die Hintergrundbeleuchtung automatisch aus.

5. FEUCHTIGKEITSMESSWERTE (LED)

Grün - zeigt „lufttrockene“ Bedingungen an.

Gelb - zeigt erhöhte Feuchtigkeit an.

Rot - zeigt übermäßige Feuchtigkeit an.

TECHNISCHE DATEN

Anzeige: LCD und 3 LEDs

	Messbereich	Auflösung	Genauigkeit
Holz	8~60 %	0,1 %	±2 %
Baumaterial	0,3~2,0 %	0,01 %	±0,1 %
Temp.	0 °C~40 °C oder 32 °F~99 °F	0,1 °C / 0,2 °F	±2 °C / ±4 °F

Anzeige für schwache Batterie: Symbol „“ erscheint auf Anzeige

Automatische Ausschaltung

Batterie: 9 V, 6F22

	Betriebsumgebung	Lagerungsumgebung
Temp.	0 °C~40 °C	-10 °C~-50 °C
Relative Luftfeuchtigkeit	< 85 %	< 85 %

Übereinstimmung: Stimmt mit CE-Vorschrift überein

WARTUNG UND REPARATUR

Wenn ein Fehlverhalten während des Betriebs des Messgeräts vermutet wird, sollten die folgenden Schritte durchgeführt werden, um die Ursache des Problems genau zu bestimmen.

1. Die Batterien prüfen. Die Batterie sofort ersetzen, wenn das „“-Symbol auf der LCD erscheint.
2. Die Bedienungsanleitungen studieren, um mögliche Fehler bei der Bedienung zu erkennen.

Außer dem Ersetzen der Batterie sollten Reparaturen am Messgerät ausschließlich durch werkseitig autorisiertes Servicepersonal oder anderes Fachpersonal durchgeführt werden. Die Vorderseite und das Gehäuse können mit einer milden Lösung von Reinigungsmittel und Wasser gereinigt werden. Die Lösung spärlich mit einem weichen Tuch auftragen und das Gerät vor Gebrauch vollständig trocknen lassen. Keine aromatischen Kohlenwasserstoffe oder Chlorlösungsmittel zur Reinigung verwenden.

AUSWECHSELN DER BATTERIE

Erfordert 1 Standard-9-V-Batterie. Das Batteriefach befindet sich an der Unterseite des Messgeräts.

1. Die Klemme anheben, um das Batteriefach zu öffnen.
2. Eine neue 9-V-Batterie anschließen.
3. Die Abdeckung wieder anbringen und einrasten. Das Messgerät ist jetzt für Messungen bereit.



MT-10

Igrometro

Manuale d'uso

Italiano

Luglio 2009, Rev.1

©2009 Amprobe Test Tools.

Tutti i diritti riservati. Stampato in Cina.

Garanzia limitata e limitazione di responsabilità

Questo prodotto Amprobe sarà esente da difetti di materiale e fabbricazione per un anno a decorrere dalla data di acquisto. Sono esclusi da questa garanzia i fusibili, le pile monouso e i danni causati da incidenti, negligenza, uso improprio, alterazione, contaminazione o condizioni anomale di funzionamento o manipolazione. I rivenditori non sono autorizzati a offrire nessun'altra garanzia a nome della Amprobe. Per richiedere un intervento durante il periodo di garanzia, restituire il prodotto, allegando la ricevuta di acquisto, a un centro di assistenza autorizzato Amprobe Test Tools oppure a un rivenditore o distributore Amprobe locale. Per ulteriori informazioni vedere la sezione Riparazioni. QUESTA GARANZIA È IL SOLO RICORSO A DISPOSIZIONE DELL'ACQUIRENTE, E SOSTITUISCE QUALSIASI ALTRA GARANZIA, ESPRESSA, IMPLICITA O PREVISTA DALLA LEGGE, COMPRESA, MA NON A TITOLO ESCLUSIVO, QUALSIASI GARANZIA IMPLICITA DI COMMERCIALIZZABILITÀ O DI IDONEITÀ PER SCOPI PARTICOLARI. IL PRODUTTORE NON SARÀ RESPONSABILE DI DANNI O PERDITE SPECIALI, INDIRETTI O ACCIDENTALI, DERIVANTI DA QUALSIASI CAUSA O TEORIA. Poiché alcuni stati o Paesi non permettono l'esclusione o la limitazione di una garanzia implicita o di danni accidentali o indiretti, questa limitazione di responsabilità potrebbe non riguardare l'acquirente.

Riparazioni

A tutti gli strumenti di misura restituiti per interventi in garanzia non coperti dalla garanzia oppure per la taratura, devono essere allegate le seguenti informazioni: il proprio nome e quello dell'azienda, indirizzo, numero telefonico e ricevuta di acquisto. Allegare anche una breve descrizione del problema o dell'intervento richiesto e i cavi di misura. Gli importi dovuti per sostituzioni o riparazioni non coperte dalla garanzia vanno versati tramite assegno, vaglia bancario, carta di credito con data di scadenza, oppure ordine di acquisto all'ordine di Amprobe® Test Tools.

Sostituzioni e riparazioni in garanzia – Tutti i Paesi

Leggere la garanzia e controllare la batteria prima di richiedere una riparazione. Durante il periodo di garanzia, si può restituire uno strumento difettoso al rivenditore Amprobe® Test Tools per ricevere un prodotto identico o analogo. Nella sezione "Where to Buy" del sito www.amprobe.com c'è un elenco dei distributori più vicini. Negli Stati Uniti e nel Canada gli strumenti da sostituire o riparare in garanzia possono essere inviati anche a un centro di assistenza Amprobe® Test Tools (l'indirizzo è più avanti).

Sostituzioni e riparazioni non coperte dalla garanzia – U.S.A. e Canada

Se la riparazione non è coperta dalla garanzia negli Stati Uniti e nel Canada, lo strumento va inviato a un centro di assistenza Amprobe® Test Tools. Rivolgersi alla Amprobe® Test Tools o al rivenditore per informazioni sui costi delle riparazioni e sostituzioni.

Negli Stati Uniti
Amprobe Test Tools
Everett, WA 98203
Tel.: 877-AMPROBE (267-7623)

Nel Canada
Amprobe Test Tools
Mississauga, ON L4Z 1X9
Tel.: 905-890-7600

Sostituzioni e riparazioni non coperte dalla garanzia – Europa

Gli strumenti acquistati in Europa e non coperti dalla garanzia possono essere sostituiti dal rivenditore Amprobe® Test Tools per un importo nominale. Nella sezione "Where to Buy" del sito www.amprobe.com c'è un elenco dei distributori più vicini. Recapito postale europeo*

Amprobe® Test Tools Europe
In den Engematten 14
79286 Glottertal, Germania
Tel.: +49 (0) 7684 8009-0

*(Solo per corrispondenza; non rivolgersi a questo indirizzo per riparazioni o sostituzioni. Si pregano i clienti europei di rivolgersi al proprio rivenditore.)

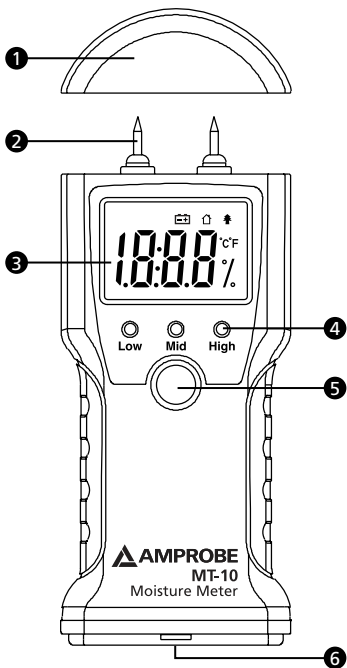

Igrometro MT-10

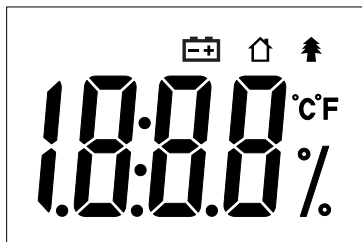

- | | |
|--|----------------------------|
| ① Coperchio sonde di misura | ② Puntale |
| ③ Display a cristalli liquidi | ④ LED |
| ⑤ Pulsante funzioni / accensione / spegnimento | ⑥ Coperchio scomparto pila |

Display a cristalli liquidi







	La pila è quasi scarica e deve essere sostituita.
	È stata selezionata la modalità di misura dell'umidità del legno. In questa modalità si può misurare l'umidità di legname, carta o cartone.
	È stata selezionata la modalità di misura dell'umidità di materiale da costruzione. In questa modalità si può misurare l'umidità di materiale indurito (calcestruzzo cementizio o intonaco).
%	Per cento (unità di misura dell'umidità)
°C	Gradi Celsius
°F	Gradi Fahrenheit

Igrometro MT-10

INDICE

SIMBOLI	2
DISIMBALLAGGIO E ISPEZIONE	2
INTRODUZIONE	3
FUNZIONAMENTO	3
DATI TECNICI.....	5
MANUTENZIONE E RIPARAZIONI.....	6
Sostituzione della pila	6

SIMBOLI

	Attenzione. Vedere la spiegazione nel manuale
	Conforme alle norme australiane di pertinenza
	Conforme alle direttive della Comunità Europea
	Non smaltire questo prodotto assieme ad altri rifiuti solidi non differenziati. Rivolgersi a una ditta di riciclaggio qualificata

AVVERTENZE E PRECAUZIONI

- ***Non usare lo strumento in presenza di gas esplosivi, vapori combustibili o di grandi quantità di polvere.***
- ***Mantenere lo strumento asciutto.***
- ***Mantenere la sonda pulita.***
- ***Tenere lo strumento e la pila fuori della portata dei bambini.***
- ***Alcuni fattori (come il tipo di materiale e la temperatura) possono influire sui risultati delle misure di umidità e possono rendere necessario correggere il valore visualizzato.***

DISIMBALLAGGIO E ISPEZIONE

La confezione deve contenere:

- 1 igrometro MT-10
- 1 pila da 9 volt
- 1 copia del manuale d'uso

Se uno di questi articoli è danneggiato o manca, restituire l'intera confezione al punto di acquisto perché venga sostituita.

INTRODUZIONE

L'igrometro MT-10 è utilizzabile per misurare il contenuto idrico di legno o altro materiale da costruzione allo scopo di determinare se è adatto per lo scopo previsto. Ispettori edili, carpentieri, hobbisti e altre persone che lavorano con il legno spesso devono usare un igrometro. Ad esempio, gli installatori di parquet devono verificare che l'umidità del legno corrisponda all'umidità relativa dell'aria dell'ambiente. Se si salta questa verifica, possono nascere molti problemi: incrinature, curvature, deformazioni, cedimento delle giunzioni e alterazioni delle finiture.

FUNZIONAMENTO

- 1. Premere una volta il pulsante di accensione / spegnimento per accendere lo strumento**
- 2. Selezione della modalità di misura**
 - a) Dopo aver acceso lo strumento, premere e tenere premuto il pulsante per circa 3 secondi per andare alla modalità di impostazione (la lettura scompare e il simbolo comincia a lampeggiare sul display).
 - b) Mentre il simbolo lampeggia sul display, tenere premuto il pulsante finché lo strumento non passa alla modalità di misura selezionata e il simbolo corrispondente lampeggia sul display. Esistono quattro modalità:
modalità di misura dell'umidità del legno ("🌲" lampeggia), modalità di misura dell'umidità del materiale da costruzione ("🏠" lampeggia), modalità di misura della temperatura in gradi Celsius ("°C" lampeggia), modalità di misura della temperatura in gradi Fahrenheit ("°F" lampeggia).

-
- c) Una volta selezionata l'unità di misura desiderata, non usare lo strumento subito; attendere circa 3 secondi, finché non lascia automaticamente la modalità di impostazione. A questo punto si possono iniziare le misure.

3. Esecuzione delle misure

- a) Per le misure di temperatura, il display mostra direttamente la temperatura ambiente.
- b) Per eseguire misure di umidità, inserire le sonde nel legno o altro materiale da costruzione su cui eseguire la misura, che compare sul display.

4. Funzione di spegnimento automatico

- a) Nella modalità di misura dell'umidità del legno o altro materiale da costruzione, se non si usa lo strumento (o se la lettura non cambia) per circa 1 minuto, lo strumento si spegne automaticamente.
- b) Nella modalità di misura della temperatura in gradi Celsius o Fahrenheit, lo strumento si spegne automaticamente dopo circa 1 minuto. Una volta acceso lo strumento, premendo il pulsante si attiva la retroilluminazione. Dopo 15 secondi, la retroilluminazione si disattiva automaticamente.

5. LETTURE DI UMIDITÀ (LED)

Verde - indica condizioni di "aria secca".

Giallo - indica un'umidità maggiore.

Rosso - indica umidità eccessiva.

DATI TECNICI

Display: a cristalli liquidi, a 3 LED.

	Intervallo di misura	Risoluzione	Precisione
Legno	8 ~ 60%	0,1%	±2%
Materiale da costruzione	0,3 ~ 2,0%	0,01%	±0,1%
Temp.	0 °C ~ 40 °C o 32 °F ~ 99 °F	0,1 °C / 0,2 °F	±2 °C / ±4 °F

Indicazione di bassa carica della pila: sul display compare il simbolo "⎓".

Spegnimento automatico

Pila: 9 V, 6F22.

	Ambiente di immagazzinamento	Ambiente di immagazzinamento
Temp.	0 °C ~ 40 °C	-10 °C ~ -50 °C
Umidità relativa	< 85%	< 85%

Conformità: a norma CE

MANUTENZIONE E RIPARAZIONI

Se sembra che lo strumento non funzioni bene, procedere come segue per individuare la causa del problema:

1. Controllare la pila. Sostituirla immediatamente quando sul display compare l'icona "".
2. Rileggere le istruzioni per l'uso, per accertarsi di non avere compiuto operazioni sbagliate.

Fatta eccezione per la sostituzione della pila, qualsiasi operazione di manutenzione o riparazione dello strumento deve essere eseguita esclusivamente presso un centro di assistenza autorizzato dalla fabbrica o da altro personale di manutenzione qualificato. Il pannello anteriore e l'involucro possono essere puliti con una soluzione di acqua e detergente neutro. Applicare la soluzione in quantità moderata con un panno morbido e lasciare asciugare completamente lo strumento prima di usarlo. Non utilizzare idrocarburi aromatici né solventi clorurati per la pulizia.

SOSTITUZIONE DELLA PILA

Lo strumento richiede una normale pila da 9 V. Lo scomparto della pila è situato sulla parte inferiore dello strumento.

1. Sollevare la clip per accedere allo scomparto.
2. Inserire una pila da 9 V nuova.
3. Riposizionare il coperchio e chiuderlo con uno scatto. Lo strumento è pronto all'uso.



MT-10

Medidor de humedad

Manual de uso

Español

Julio 2009, Rev.1

©2009 Amprobe Test Tools.

Reservados todos los derechos. Impreso en China.

Garantía limitada y limitación de responsabilidad

Su producto Amprobe estará libre de defectos de material y mano de obra durante 1 año a partir de la fecha de compra. Esta garantía no cubre fusibles, baterías desechables ni daños que sean consecuencia de accidentes, negligencia, uso indebido, alteración, contaminación o condiciones anormales de uso o manipulación. Los revendedores no están autorizados a extender ninguna otra garantía en nombre de Amprobe. Para obtener servicio durante el período de garantía, devuelva el producto con un comprobante de compra a un centro de servicio de equipos de comprobación autorizado por Amprobe o a un concesionario o distribuidor de Amprobe. Consulte la sección Reparación para obtener información más detallada. **ESTA GARANTÍA CONSTITUYE SU ÚNICO RESARCIMIENTO. TODAS LAS DEMÁS GARANTÍAS, TANTO EXPRESAS, IMPLÍCITAS COMO ESTATUTARIAS, INCLUYENDO LAS GARANTÍAS IMPLÍCITAS DE IDONEIDAD PARA UN PROPÓSITO DETERMINADO O COMERCIABILIDAD, QUEDAN POR LA PRESENTE DESCONOCIDAS. EL FABRICANTE NO SERÁ RESPONSABLE DE NINGÚN DAÑO O PÉRDIDA, YA SEA ESPECIAL, INDIRECTO, CONTINGENTE O RESULTANTE QUE SURJA DE CUALQUIER CAUSA O TEORÍA.** Debido a que determinados estados o países no permiten la exclusión o limitación de una garantía implícita o de los daños contingentes o resultantes, esta limitación de responsabilidad puede no regir para usted.

Reparación

Todas las herramientas de prueba devueltas para reparación bajo la garantía o fuera de garantía, o devueltas para calibración, deben ir acompañadas de lo siguiente: su nombre, el nombre de su compañía, la dirección, el número de teléfono y la prueba de compra. Además, incluya una breve descripción del problema o del servicio solicitado y los conductores de prueba del medidor. La reparación fuera de garantía o los cargos de reemplazo deben remitirse en la forma de un cheque, un giro postal, una tarjeta de crédito con fecha de vencimiento o una orden de compra pagadera a Amprobe® Test Tools.

Reparaciones y reemplazos cubiertos por la garantía (todos los países)

Sírvase leer la declaración de garantía y compruebe su batería antes de solicitar la reparación. Durante el período de garantía, cualquier herramienta de comprobación defectuosa puede ser devuelta a su distribuidor de Amprobe® Test Tools para un intercambio por el mismo producto u otro similar. Consulte

la sección "Dónde comprar" en www.amprobe.com para ver una lista de distribuidores locales. Asimismo, las unidades de reparación en garantía y de reemplazo en Estados Unidos y Canadá también pueden enviarse al centro de servicio Amprobe® Test Tools (consulte la dirección más abajo).

Reparaciones y reemplazos no cubiertos por la garantía (Estados Unidos y Canadá)

Las reparaciones fuera de la garantía en Estados Unidos y Canadá deben enviarse a un centro de servicio de Amprobe® Test Tools. Llame a Amprobe® Test Tools o consulte en su punto de compra para conocer las tarifas actuales de reparación y reemplazo.

En EE.UU.

Amprobe Test Tools

Everett, WA 98203

Tel.: 877-AMPROBE (267-7623)

En Canadá

Amprobe Test Tools

Mississauga, ON L4Z 1X9

Tel.: 905-890-7600

Reparaciones y reemplazos no cubiertos por la garantía (Europa)

El distribuidor de Amprobe® Test Tools puede reemplazar las unidades vendidas en Europa no cubiertas por la garantía por un costo nominal. Consulte la sección "Dónde comprar" en www.amprobe.com para ver una lista de distribuidores locales. Dirección para envío de correspondencia en Europa*

Amprobe® Test Tools Europe

In den Engematten 14

79286 Glottertal, Alemania

Tel.: +49 (0) 7684 8009-0

*(Correspondencia solamente. En esta dirección no se proporcionan reparaciones ni reemplazos. Los clientes europeos deben ponerse en contacto con su distribuidor).

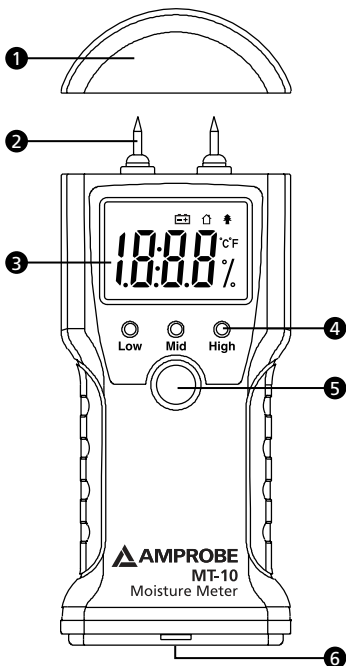

Medidor de humedad MT-10



- | | |
|------------------------------------|--------------------------|
| 1 Cubierta de las sondas de prueba | 2 Clavija |
| 3 Pantalla (LCD) | 4 LED |
| 5 Botón de funciones y encendido | 6 Cubierta de la batería |

Pantalla LCD







	Las baterías tienen poca carga y deben reemplazarse.
	Está seleccionado el modo de medición de la humedad de la madera. En este modo, puede medir el nivel de humedad de madera aserrada, papel o cartón.
	Está seleccionado el modo de medición de la humedad del material. En este modo, puede medir el nivel de humedad de material endurecido (hormigón o yeso).
%	Porcentaje (unidad de humedad)
°C	Grados centígrados
°F	Grados Fahrenheit

Medidor de humedad MT-10

ÍNDICE

SÍMBOLOS.....	2
DESEMBALAJE E INSPECCIÓN.....	2
INTRODUCCIÓN	3
FUNCIONAMIENTO.....	3
ESPECIFICACIONES	5
MANTENIMIENTO Y REPARACIÓN	6
Reemplazo de baterías	6

SÍMBOLOS

	¡Precaución! Consulte la explicación incluida en este manual
	Cumple las normas australianas relevantes
	Cumple las directivas europeas
	No deseché esta producto como residuo municipal no clasificado. Póngase en contacto con un reciclador calificado para desecharlo

⚠️ ADVERTENCIAS y PRECAUCIONES

- ***No utilice el instrumento en gas explosivo (material), gas combustible (material), vapor o ambientes llenos de polvo.***
- ***Mantenga el instrumento seco.***
- ***Mantenga la sonda limpia.***
- ***Mantenga el instrumento y la batería fuera del alcance de niños y bebés.***
- ***Algunos factores (tales como el tipo de material y la temperatura) pueden afectar al resultado de la medición de humedad y pueden hacer que resulte necesario corregir el valor mostrado.***

DESEMBALAJE E INSPECCIÓN

La caja de envío debe incluir:

- 1 Medidor de humedad MT-10
- 1 Batería de 9 voltios
- 1 Manual de uso

Si alguno de los elementos estuviera dañado o faltara, devuelva el paquete completo al lugar de compra para hacer un cambio.

INTRODUCCIÓN

Los medidores de humedad MT-10 pueden utilizarse para medir la cantidad de agua presente en la madera o en el material de construcción para que el carpintero pueda determinar si es apropiado para el propósito deseado. Los inspectores de edificios, carpinteros, aficionados al bricolaje y otras personas que trabajan con madera a menudo necesitan tener medidores de humedad. Por ejemplo, los instaladores de parquet de madera deben verificar que la humedad de la madera coincida con la humedad relativa del aire del edificio. Si se omite este paso, pueden ocurrir una gran variedad de problemas: agrietamiento, abombamiento, levantamiento de extremos, combado, hundimiento de juntas y agrietamiento de acabados.

FUNCIONAMIENTO

1. Pulse el botón de encendido una vez para encender el instrumento

2. Selección del modo de medición deseado

- a) Después de haber encendido el instrumento, mantenga pulsado el botón durante aproximadamente 3 segundos para acceder al modo de configuración (desaparece la lectura, el símbolo comienza a parpadear en la pantalla).
- b) Mientras el símbolo parpadea en la pantalla, pulse el botón hasta que el instrumento se encuentre en el modo de medición deseado y el símbolo correspondiente parpadee en la pantalla.

Hay cuatro modos de medición:

Modo de medición de humedad de la madera (parpadea "🌲"), modo de medición de humedad del material (parpadea "🏠"), modo de medición de temperatura en grados centígrados (parpadea "°C"), modo de medición de temperatura en grados Fahrenheit (parpadea "°F").

-
- c) Después de haber seleccionado el modo de medición deseado, no utilice el instrumento. Transcurridos unos 3 segundos, el instrumento sale automáticamente del modo de configuración. Ahora puede comenzar la medición.

3. Realización de mediciones

- a) Para mediciones de temperatura, la pantalla muestra directamente la temperatura ambiental actual.
- b) Para realizar mediciones de humedad, inserte las sondas en la madera o el material que desee medir y lea la lectura en la pantalla.

4. Función de apagado automático

- a) En el modo de medición de humedad de madera o de material, si no utiliza el instrumento (o la lectura no cambia) durante aproximadamente 1 minuto, la unidad se apagará automáticamente.
- b) En el modo de medición de temperatura en grados centígrados o Fahrenheit, el instrumento se apagará automáticamente aproximadamente 1 minuto después. Después de encender el instrumento, al pulsar el botón se enciende la retroiluminación. Aproximadamente 15 segundos después, la retroiluminación se apaga automáticamente.

5. LECTURAS DE HUMEDAD (LED)

Verde: indica condiciones de "sequedad ambiental".

Amarillo: indica un aumento en la humedad.

Rojo: indica un exceso de humedad.

ESPECIFICACIONES

Pantalla: LCD y 3 indicadores LED

	Medición Rango	Resolución	Precisión
Madera	8 ~ 60 %	0,1 %	±2 %
Material de cons- trucción	0,3 ~ 2,0 %	0,01%	±0,1 %
Temp.	0°C ~ 40 °C o 32 °F ~ 99 °F	0,1 °C / 0,2 °F	±2 °C / ±4 °F

Indicación de batería con poca carga: aparece el símbolo "E+" en la pantalla

Apagado automático

Batería: 9V, 6F22

	Funcionamiento: Entorno	Almacenamiento: Entorno
Temp.	0°C ~ 40 °C	-10 °C ~ -50 °C
Humedad relativa	< 85 %	< 85 %

Cumplimiento normativo: cumple la normativa CE

MANTENIMIENTO Y REPARACIÓN

Si parece que el medidor no funciona bien, realice los pasos siguientes para identificar la causa del problema:

1. Compruebe la batería. Reemplace la batería inmediatamente cuando aparezca el símbolo "+" en la pantalla LCD.
2. Repase las instrucciones de funcionamiento por si hubiera cometido algún error en algún procedimiento.

Excepto el cambio de la batería, cualquier otra reparación del medidor deberá llevarla a cabo exclusivamente un centro de servicio autorizado por la fábrica u otro personal cualificado para reparación de instrumentos. El panel frontal y la carcasa pueden limpiarse con una solución suave de detergente y agua. Aplique sólo un poquito de dicha solución con un paño suave y séquelo por completo antes de su utilización. No utilice hidrocarburos aromáticos ni solventes clorados para la limpieza.

REEMPLAZO DE BATERÍAS

Requiere una batería estándar de 9 V. El compartimento de las baterías se encuentra en la parte inferior del instrumento

1. Levante la pinza para acceder al compartimento de las baterías.
2. Conecte una nueva batería de 9 V.
3. Vuelva a colocar la tapa y engánchela firmemente en su posición. El instrumento está ya listo para el uso.

Visit www.Amprobe.com for

- Catalog
- Application notes
- Product specifications
- User manuals



Please Recycle