

LIVINGTON®

SteamTwister

Gebrauchsanleitung	04
Instructions for Use	06
Mode d'emploi	08
Manuale di utilizzazione	10
Gebruiksaanwijzing	12
Használati utasítás	14
Návod k použití	16
Návod na použitie	18
Instrucțiuni de utilizare	20
Instrukcja obsługi	22
Instrucciones de uso.....	24

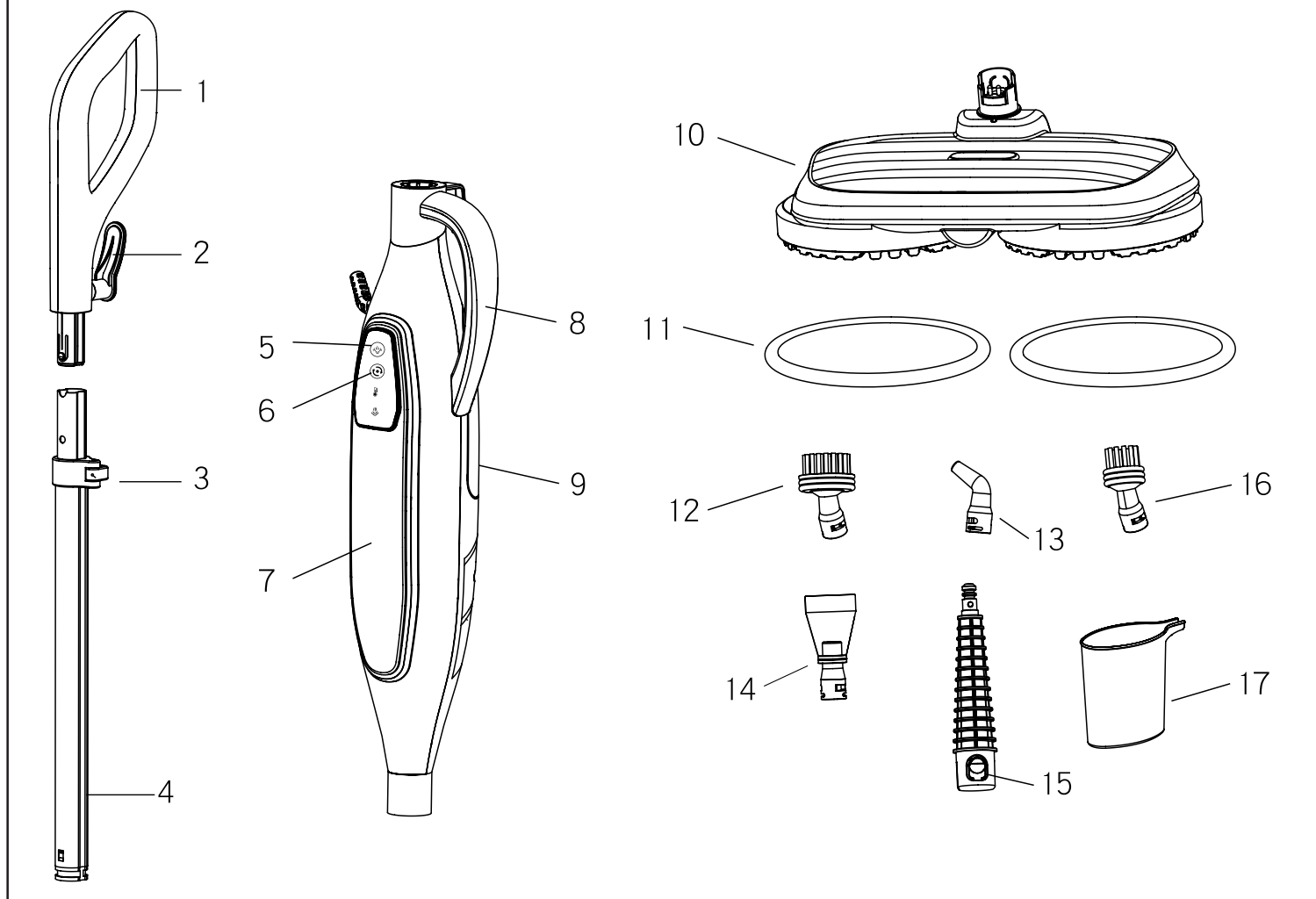

DE | Lieferumfang & Bezeichnung der Teile (#1):

1. Griff
2. Kabelklemmen
3. Teleskopstangen- Schnappverschluss
4. Teleskopstange
5. Dampftaste
6. Rotationstaste
7. Gerät
8. Handgriff
9. Wassertank
10. Wischkopf mit Rotationsgetriebe
11. Pads
12. Große Kunststoff-Rundbürste
13. Eckdüse
14. Schaberaufsatz
15. Strahldüse
16. Kleine Metallbürste
17. Messbecher

EN | Scope of delivery and description of the parts (#1):

1. Handle
2. Cable clamps
3. Telescopic pole spring lock
4. Telescopic pole
5. Steam button
6. Rotation button
7. Appliance
8. Handle
9. Water tank
10. Mop head with rotary gear
11. Pad holders
12. Large plastic circular brush
13. Corner nozzle
14. Scraper attachment
15. Jet nozzle
16. Small metal brush
17. Measuring cup

FR | Contenu de la livraison et désignation des pièces (#1) :

1. Poignée
2. Serre-câbles
3. Fermeture à cliquet des tiges télescopiques
4. Tige télescopique
5. Touche Vapeur
6. Touche Rotation
7. Appareil
8. Poignée
9. Réservoir d'eau
10. Tête nettoyante avec entraînement rotatif
11. Supports de serpillières
12. Grande brosse ronde en plastique
13. Buse d'angle
14. Embout racleur
15. Buse de jet
16. Petite brosse en métal
17. Verre-doseur

IT | Fornitura e descrizione dei componenti (#1):

1. Impugnatura
2. Morsetti per cavi
3. Chiusura a scatto dell'asta telescopica
4. Asta telescopica
5. Pulsante vapore
6. Pulsante rotazione
7. Apparecchio
8. Impugnatura
9. Serbatoio dell'acqua
10. Testa del mocio con riduttore rotante
11. Supporti per pad
12. Grande spazzola rotonda in plastica
13. Ugello angolare
14. Raschietto
15. Ugello
16. Piccola spazzola di metallo
17. Misurino

NL | Inhoud van het pakket en beschrijving van de onderdelen (#1):

1. Handgreep
2. Kabelklemmen
3. Telescoopstang - kliksluiting
4. Telescoopstang
5. Stoomknop
6. Rotatieknop
7. Apparaat
8. Handgreep
9. Waterreservoir
10. Dweilkop met draaimechanisme
11. Padhouders
12. Grote ronde borstel van kunststof
13. Hoeksproeier
14. Schraperopzetstuk
15. Straalsproeier
16. Kleine metalen borstel
17. Maatbeker

HU | A csomag tartalma és az alkatrészek megnevezése (#1):

1. Központi markolat
2. Kábeltartó fülek
3. Teleszkópos rúdtest bepattintható zárja
4. Teleszkópos rúdtest
5. Gőzgomb
6. Forgatógomb
7. Eszköz
8. Oldalsó markolat
9. Víztartály
10. Felmosófej forgató hajtóművel
11. Felmosópárna-tartók
12. Nagy, műanyag körkefe
13. Sarokszivó fej
14. Kaparófej
15. Vízszórófeje
16. Kis fémkéfe
17. Méréspohár

CZ | Obsah balení a označení dílů (#1):

1. Rukojeť
2. Kabelové svorky
3. Zaklapávací zámek teleskopické tyče
4. Teleskopická tyč
5. Tlačítko pro páru
6. Tlačítko pro otáčení
7. Přístroj
8. Rukojeť
9. Nádržka na vodu
10. Stírací hlava s rotačním převodovkou
11. Držáky na návleky
12. Velké plastové kulaté kartáče
13. Rohová tryska
14. Nástavec se škrabkou
15. Tryska
16. Malý kovový kartáč
17. Odměrka

SK | Obsah balenia a popis dielov (#1):

1. Rukoväť
2. Káblové svorky
3. Zaklapávací uzáver - teleskopická tyč
4. Teleskopická tyč
5. Tlačidlo pary
6. Tlačidlo otáčania
7. Prístroj
8. Rukoväť
9. Nádrž na vodu
10. Hlava mopu s otočným prevodom
11. Držiaky návlekov
12. Veľká okrúhla plastová kefa
13. Rohová hubica
14. Stierací nástavec
15. Prúdová dýza
16. Malá kovová kefa
17. Odměrka

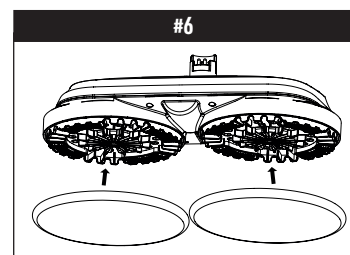
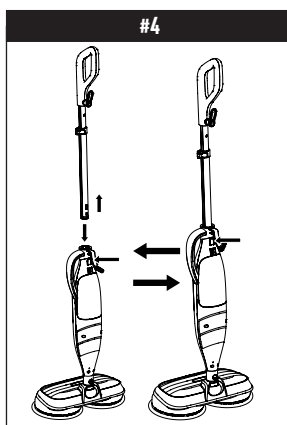
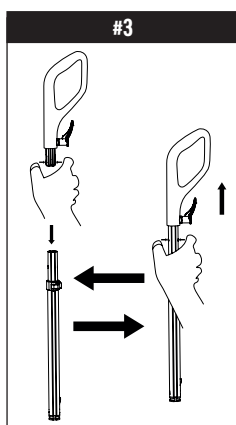
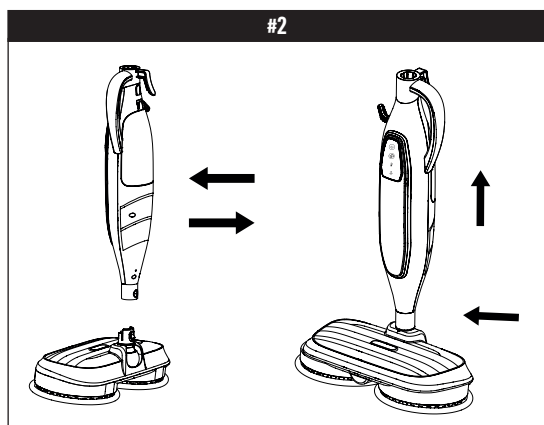

RO | CONȚINUT COLET și PĂRȚI COMPONENTE (#1):

1. Mâner mop
2. Cârlige pentru fixat cablu electric
3. Buton de eliberare/blocare a tijei telescopice
4. Tijă telescopică
5. Buton întrerupător pentru abur (steam)
6. Buton întrerupător pentru motor
7. Aparat cu abur de mână, portabil
8. Mâner aparat cu abur de mână, portabil
9. Rezervor de apă
10. Cap de mop cu angrenaj rotativ
11. Suporturi pentru lavete
12. Perie mare rotundă din plastic
13. Duză pentru colțuri
14. Accesoriu racletă
15. Duză pentru jet
16. Perie de metal mică
17. Pahar măsură

PL | Zakres dostawy i nazwy części (#1):

1. Uchwyt
2. Zaciski kablowe
3. Blokada zatrzaskowa drążka teleskopowego
4. Drążek teleskopowy
5. Przycisk pary
6. Przycisk obrotu
7. Urządzenie
8. Rękojeść
9. Zbiornik wody
10. Głowica myjąca z przekładnią obrotową
11. Uchwyty nakładek
12. Duża szczotka okrągła z plastiku
13. Dysza do narożników
14. Nasadka-skrobak
15. Dysza strumieniowa
16. Mała szczotka metalowa
17. Kubek do odmierzania

ES | Incluido en la entrega y descripción de las piezas (#1)

1. Empuñadura
2. Sujetacables
3. Cierre a presión de la barra telescópica
4. Barra telescópica
5. Botón de vapor
6. Botón de rotación
7. Unidad principal
8. Asa
9. Depósito de agua
10. Cabezal de mopa con mecanismo de rotación
11. Sujeción para almohadillas
12. Cepillo redondo grande de plástico
13. Boquilla acodada
14. Accesorio raspador
15. Boquilla de chorro
16. Cepillo metálico pequeño
17. Vaso medidor

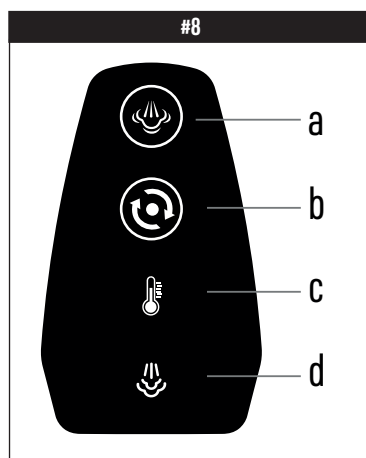
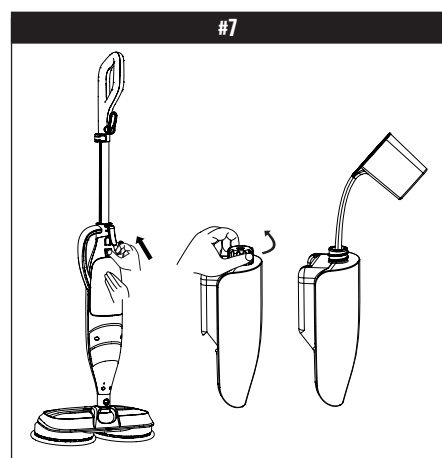
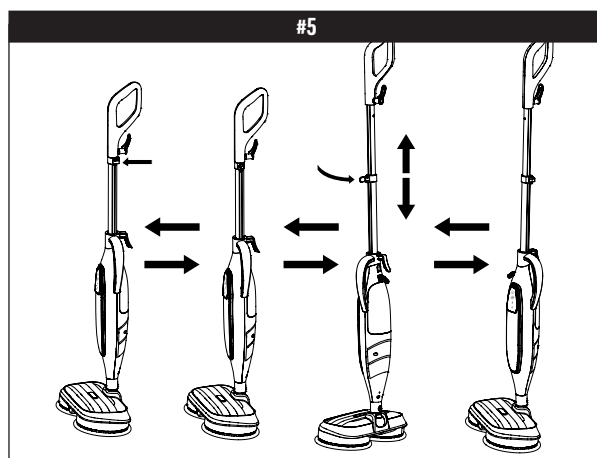

DE | BEDIENTAFEL & TASTEN #8

- a. Dampfaste
- b. Rotationstaste
- c. Temperaturanzeige
- d. Dampfstufen-Anzeige

EN | CONTROL PANEL & BUTTONS #8

- a. Steam button
- b. Rotation button
- c. Temperature display
- d. Steam level indicator

FR | ZONE DE COMMANDE ET BOUTONS #8

- a. Touche Vapeur
- b. Touche Rotation
- c. Affichage de la température
- d. Affichage des niveaux de vapeur

IT | PANNELLO DI CONTROLLO & TASTI #8

- a. Pulsante vapore
- b. Pulsante rotazione
- c. Display della temperatura
- d. Display del livello di vapore

NL | BEDIENINGSPANEEL EN KNOPPEN #8

- a. Stoomknop
- b. Rotatieknop
- c. Temperatuuraanduiding
- d. Stoomaanduiding

HU | KEZELŐMEZŐ ÉS A RAJTA TALÁLHATÓ GOMBOK #8

- a. Gőzgomb
- b. Forgatógomb
- c. Hőmérsékletkijelző
- d. Gőzfokozat-kijelző

CZ | OVLÁDACÍ PANEĽ A TLAČÍTKA #8

- a. Tlačítko pro páru
- b. Tlačítko pro otáčení
- c. Teplotní displej
- d. Ukazatel stupně intenzity páry

SK | OVLÁDACÍ PANEĽ A TLAČIDLÁ #8

- a. Tlačidlo pary
- b. Tlačidlo otáčania
- c. Indikátor teploty
- d. Indikátor úrovně pary

RO | PANOU DE COMANDĂ și BUTOANE #8

- a. Buton întrerupător pentru abur (steam)
- b. Buton întrerupător pentru motor
- c. Indicator de temperatură
- d. Indicator nivel abur

PL | PANEL OBSŁUGI I PRZYCISKI #8

- a. Przycisk pary
- b. Przycisk obrotu
- c. Wskaźnik temperatury
- d. Wskaźnik stopnia pary

ES | PANEL DE CONTROL Y BOTONES #8

- a. Botón de vapor
- b. Botón de rotación
- c. Indicador de temperatura
- d. Indicador del nivel de vapor

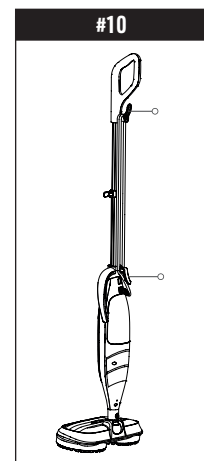
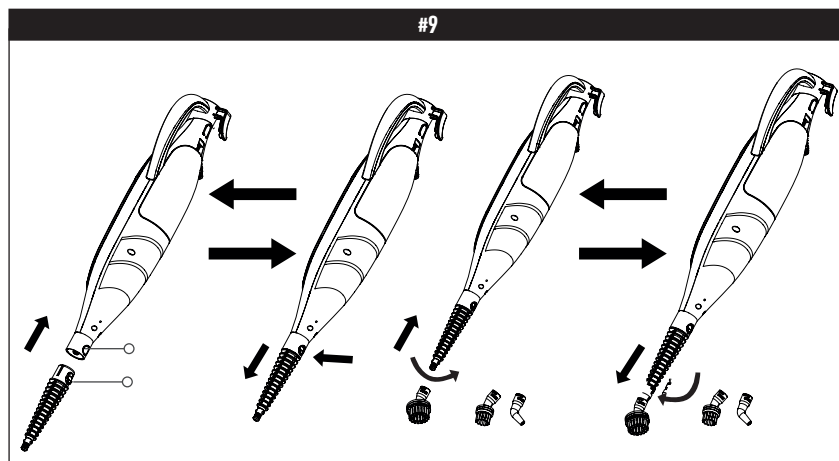

Bestimmungsgemäße Verwendung:

WARNHINWEISE: Das Gerät ist nur für den privaten Gebrauch bestimmt. Benutzen Sie das Gerät nicht für Zwecke, für die es nicht bestimmt ist. Ansprüche jeglicher Art wegen Schäden aus nicht bestimmungsgemäßer Verwendung sind ausgeschlossen. Der Betreiber trägt allein das Risiko.

ACHTUNG:

- Zum Befestigen und Lösen des Moppkopfs muss immer der Entriegelungsknopf gedrückt werden, da es ansonsten zu Beschädigungen am Gerät kommen kann.
- Die Funktionen vom Gerät wurden vor Versand überprüft, daher können sich noch Wasserrückstände im Gerät befinden.
- Während des Betriebes kann es zu leichten Tröpfchenbildung kommen. Dabei handelt es sich um Kondenswasser. Das ist völlig normal und beeinträchtigt die Funktion in keiner Weise.

SICHERHEIT & AUFSTELLEN

Lesen Sie diese Bedienungsanleitung sorgfältig, bevor Sie das Elektrogerät benutzen! Beachten Sie die Sicherheitshinweise bei der Inbetriebnahme des Elektrogerätes, denn es können Sach- oder Personenschäden entstehen. Befolgen Sie alle Sicherheitshinweise, um Schäden wegen falscher Benutzung zu vermeiden! Bewahren Sie die Bedienungsanleitung zum späteren Nachschlagen auf. Sollte das Elektrogerät an Dritte weitergegeben werden, so muss diese Bedienungsanleitung ebenfalls mitausgehändigt werden.

WICHTIGE SICHERHEITSHINWEISE

- Kontrollieren Sie, ob die Netzspannung mit den Angaben auf dem Typenschild des Gerätes übereinstimmt.
- Es besteht Verbrennungsgefahr! Unsachgemäße Verwendung kann zu Verletzungen, Verbrühungen und Stromschlägen führen.
- Lassen Sie das Gerät nicht unbeaufsichtigt, während es eingesteckt ist. Ziehen Sie das Netzkabel, wenn das Gerät nicht in Gebrauch ist und bevor Sie das Gerät warten.
- Dieses Gerät darf von Kindern über 8 Jahren, von Personen mit eingeschränkten physischen, sensorischen oder geistigen Fähigkeiten oder von Personen mit mangelnder Erfahrung oder Wissen benutzt werden, solange sie beaufsichtigt werden oder Anweisung erhalten, wie das Gerät sicher zu benutzen ist, und sie die damit verbundenen Gefahren verstehen.
- Kinder dürfen das Gerät nicht als Spielzeug benutzen. Die Reinigung und Wartung darf von Kindern nur unter Aufsicht durchgeführt werden.
- Sorgen Sie dafür, dass Kinder unter 8 Jahren keinen Zugriff auf das Gerät und das Netzkabel haben, solange es in Betrieb ist oder abkühlt.
- Dampf niemals in die Richtung von Menschen, Tieren oder Pflanzen leiten.
- Das Gerät nicht in Wasser oder andere Flüssigkeiten tauchen.
- Nicht mit beschädigtem Netzkabel oder Stecker verwenden.
- Wenn das Gerät nicht ordnungsgemäß funktioniert, fallen gelassen, beschädigt, im Freien stehen gelassen oder in Wasser getaucht wurde, muss es an den Hersteller oder eine autorisierte Reparaturwerkstatt zurückgesandt werden, um Gefahren zu vermeiden.
- Nicht am Kabel ziehen oder tragen, das Kabel nicht als Griff verwenden, keine Tür über dem Kabel schließen oder das Kabel um scharfe Ecken oder Kanten spannen. Halten Sie das Kabel von erhitzten Oberflächen fern.
- Stecken Sie den Stecker niemals mit Gewalt in die Steckdose.
- Verwenden Sie keine Verlängerungskabel oder Steckdosen mit unzureichender Strombelastbarkeit.
- Stecker nach jedem Gebrauch ziehen. Um den Stecker gefahrlos zu ziehen, fassen Sie am Stecker an und ziehen Sie diesen sanft aus der Steckdose. Nicht am Kabel anziehen, um den Stecker zu ziehen.
- Den Stecker oder das Gerät nicht mit nassen Händen anfassen oder ohne Schuhe bedienen.
- Stecken Sie keine Gegenstände in die Öffnungen des Geräts.
- Verwenden Sie den Mopp-Kopf nur, wenn die Pads richtig angebracht sind.
- Nicht benutzen, wenn der Wassertank leer ist.
- Wenden Sie besondere Vorsicht bei der Verwendung auf Treppen an.
- Bewahren Sie das Gerät an einem kühlen und trockenen Ort auf.
- Halten Sie Ihren Arbeitsbereich gut beleuchtet.
- Füllen Sie niemals heißes Wasser oder andere Flüssigkeiten, z.B. Flüssigkeiten auf Alkoholbasis oder Reinigungsmittel, in den Wassertank. Das macht die Bedienung unsicher und beschädigt das Gerät.
- Halten Sie den Ausgang für den Dampf immer frei. Halten Sie die Öffnungen frei von Fusseln, Haaren oder anderen möglichen Verstopfungen, um einen einwandfreien Dampfstrom sicherzustellen.
- Verwendung von Zubehör, das nicht vom Hersteller geliefert oder verkauft wurde, kann Brände, Stromschläge oder Verletzungen verursachen.
- Flüssigkeit oder Dampf sollte nicht in die Richtung von Geräten geleitet werden, die elektrische Bauteile enthalten, wie z.B. das Innere von Öfen.
- Nicht dem Regen aussetzen.
- Benutzen Sie das Gerät nicht, wenn Sie Wasseraustritt beobachten und wenden Sie sich an einen qualifizierten Techniker.
- Verwenden Sie das Gerät nicht in geschlossenen Räumen, in denen sich Luft mit brennbaren, explosiven oder giftigen Dämpfen, wie Verdüner oder Ölfarbe befindet.
- Nicht auf Leder, wachspolierten Möbeln oder Fußböden, oder Parkettböden, Kunstfasern, Samt oder anderen zarten, wasserdampfempfindlichen Materialien verwenden.
- Vor Wartungs- und Reinigungsarbeiten Stecker des Geräts aus der Steckdose ziehen.
- Berühren Sie nicht die heißen Oberflächen.
- Benutzen Sie das Gerät nur für den dafür vorgesehenen Verwendungszweck.
- Aufgrund der Emission von Dampf ist bei Benutzung des Geräts Vorsicht geboten.

VOR DEM ERSTEN GEBRAUCH (#2-3)

Entfernen Sie vor dem ersten Gebrauch alle Aufkleber, Schutzfolien oder Schutzhüllen.

WARNUNG: Stellen Sie bitte sicher, dass das Gerät ausgesteckt ist, bevor Sie das Gerät zusammensetzen oder das Zubehör auswechseln.

- 1. Moppkopf am Hauptgerät anbringen (#2):** legen Sie den Moppkopf auf den Boden. Stecken Sie nun das Ende des Hauptgerätes auf die Steckverbindung am Mopp-Kopf auf, bis es einschnappt. Üben Sie keine Gewalt aus und achten Sie dabei auf die Zapfen an der Steckverbindung.
- 2. Zusammenbau & Fixierung Teleskopstange (#3):** Die beiden Teile des Aluminiumrohrs der Teleskopstange sind vormontiert. Öffnen Sie den Teleskopstangen-Schnappverschluss und ziehen Sie die dünnere Stange des Rohrs aus, fixieren Sie anschließend die Teleskopstange, indem Sie den Teleskopstangen-Schnappverschluss schließen. **Griff aufstecken:** Stecken Sie nun den Handgriff auf das dünnere Ende der Teleskopstange, achten Sie dabei darauf, dass die beiden Zapfen am Handgriff in die beiden Löcher an der Teleskopstange greifen.
- 3. Teleskopstange am Gerät anbringen (#4):** Stecken Sie nun die Teleskopstange in die obere Öffnung am Hauptgerät, achten Sie dabei auf die halbrunden Kerben an der Teleskopstange. Der Schnappverschluss auf der Rückseite der Teleskopstange muss nach hinten zeigen.
- 4. Teleskopstange einstellen (#5):** Öffnen Sie den Teleskopstangen-Schnappverschluss und schieben Sie die Teleskopstange auf die gewünschte Länge zusammen/auseinander. Fixieren Sie die Teleskopstange, indem Sie den Teleskopstangen-Schnappverschluss schließen.
- 5. Pads anbringen (#6):** Die Mikrofaserpads halten mittels jeweils 4 Klettverschlüssen am Wischkopf. Legen Sie die Mikrofaserpads auf die runden Padhalterungen auf und drücken Sie den Rand der Pads fest.

VERWENDUNG

Mit dem Livingston Steam Twister können Bodenflächen, wie etwa Marmor-, Keramik-, Stein-, Linoleum-, versiegelte Hartholzböden und Echtholz-Parkett, gereinigt werden.

Wassertank befüllen und einsetzen (#7):

1. Schieben Sie die Wassertank-Entriegelungstaste über dem Wassertank nach oben, um den Wassertank entnehmen zu können.
2. Drehen Sie den Wassertank um und öffnen Sie den Drehverschluss des Tanks. Befüllen Sie den Tank nun mit Wasser. Nehmen Sie ggf. den Messbecher zu Hilfe. **Entfernen Sie nicht die Metallkugel oder den Schlauch aus dem Wassertank. Stellen Sie sicher, dass die Metallkugel im Wassertank während des Betriebs immer vollständig im Wasser ist.**
3. Schließen Sie den Wassertank mittels Drehverschluss. Führen Sie den Wassertank wieder in das Gerät ein und achten Sie dabei darauf, dass der Tank fest eingeschnappt ist.

Hinweis: Sie können für den Livingston Steam Twister Leitungswasser verwenden. In Gebieten mit hartem Wasser empfehlen wir zur besseren Leistung die Verwendung von destilliertem Wasser.

Hinweis: In Einzelfällen kann es vorkommen, dass der sichtbare Schlauch im Wassertank abknickt. Dies beeinträchtigt den Betrieb. Bitte entfernen Sie den Knick aus dem Schlauch.

TIPP: Für einen besonderen Frischeduft beim Reinigen empfehlen wir die Verwendung des Livingston Dampfdufts. Dieser ist als alternatives Zubehör erhältlich. Besonders geeignet für Haushalte mit Tieren. Einfach 2 bis 3 Spritzer in das Wasserreservoir des Geräts geben.

Gerät einschalten & verwenden:

1. Stecken Sie den Netzstecker in eine geerdete Steckdose. Betätigen Sie die Dampfaste. Das Gerät beginnt nun mit dem Aufheizen, während des Aufheizens blinkt die Temperaturanzeige rot und das Gerät beginnt nach einer Zeit zu ticken. Sobald die Temperatur erreicht ist, leuchtet die Temperaturanzeige durchgehend rot und die grüne Dampfanzeige leuchtet auf. Die erste Dampfstufe ist nun aktiviert.

Hinweis: Beachten Sie bitte, dass das Gerät bei Inbetriebnahme bis zum Erreichen der Idealtemperatur tropfen kann. Dies ist keine Fehlfunktion, sondern ein normaler Prozess beim Aufheizen. Um den Dampfausstoß zu stoppen, schalten Sie das Gerät mit Hilfe des Ein/Aus Schalters aus.
2. Dampfstufen-Regulierung (#8): Sie können zwischen 3 Dampfintensitäten wählen.
 - **GRÜNE Dampfanzeige (Stufe 1):** Die erste Dampfstufe wird automatisch nach dem Aufheizen aktiviert. Die Dampfstufen-Anzeige leuchtet grün auf.
 - **BLAUE Dampfanzeige (Stufe 2):** Betätigen Sie die Dampfaste erneut (zum 2. Mal), die Dampfstufen-Anzeige leuchtet blau und die mittlere Dampfstufe ist aktiviert.
 - **ROTE Dampfanzeige (Stufe 3):** Betätigen Sie die Dampfaste nochmals (zum 3. Mal), die Dampfstufen-Anzeige leuchtet rot und die stärkste Dampfstufe ist aktiviert.
 - Um den Dampf abzuschalten, drücken Sie die Dampfaste ein 4. Mal.
3. **Rotation aktivieren:** um die Rotation der Pads zu aktivieren, betätigen Sie nach Auswahl der Dampfstufe die Rotationstaste. Rotation deaktivieren: Drücken Sie die Rotationstaste erneut, um die Rotation abzuschalten.

Hinweis: Sie können sowohl die Rotation als auch den Dampf vollkommen deaktivieren und so zum Beispiel ohne Dampf, aber mit Rotation trocken polieren oder nur mit Dampf, ohne Rotation Flächen reinigen. Die Rotation kann nur aktiviert werden, wenn der Moppkopf am Gerät angebracht ist. Die Rotationsfunktion ist mit keinem anderen Aufsatz möglich.
4. Bewegen Sie das Gerät langsam über die zu reinigende Oberfläche. Die saugfähigen Mikrofaser-Pads nehmen dabei den Schmutz auf, der vom Dampf gelöst wurde. Benutzen Sie den Dampf großzügig. Legen Sie ein Handtuch bereit, um überschüssiges Wasser, das sich ansammeln könnte, wegzuwischen.
5. **Wasserstands-Warnung:** Wenn die Temperatur- und die Dampfanzeige 6 x blinkt oder Sie ein Ticken wahrnehmen, zeigt das Gerät einen niedrigen Wasserstand an. Sobald das Gerät aufhört Dampf auszustößen, füllen Sie den Wasserbehälter für eine weitere Reinigung wieder auf und setzen Sie die Reinigung fort oder deaktivieren Sie das Gerät und beenden den Reinigungsvorgang. Das Gerät besitzt die Möglichkeit, dass Sie den Tank im aktivierten Zustand befüllen, da er über eine Wasserautomatik verfügt, welche den Dampfvorgang stoppt, sobald der Tank leer ist.
6. **Gerät ausschalten:** Stellen Sie nach jeder Benutzung sicher, dass das Gerät AUSGESCHALTET ist und der Netzstecker aus der Steckdose gezogen wurde, sodass es vor dem nächsten Benutzen komplett AUSGESCHALTET ist. Sollte sich noch Wasser im Tank befinden, entleeren Sie den Tank.

WICHTIGE ECHTHOLZBÖDEN REINIGUNGSHINWEISE

- Nehmen Sie auf Ihren Echtholzböden **max. alle 3 Tage** eine Dampfreinigung ausschließlich auf **Stufe 1** (geringste Stufe) vor.
- Lassen Sie das Gerät im eingeschalteten Zustand nicht länger als 5 Sekunden auf einer Stelle stehen.
- Gleiten Sie während der Reinigung max. 3 Mal über die gleiche Stelle, dies sollte ausreichen, um jeglichen Schmutz zu entfernen und es gewährleistet, dass Ihre Echtholzböden auch auf lange Sicht unversehrt bleiben.
- Nicht auf unbehandelten Echtholzböden anwenden.
- Testen Sie das Gerät auf einer kleinen, alleinstehenden Fläche Ihres Bodens, bevor Sie es ganzflächig auf dieser Oberfläche einsetzen!
- Ein Nichtbefolgen dieser Anweisungen kann zu Schäden am Echtholzboden (Aufsteigen der Holzfaserung etc.) führen.

Allgemeine Hinweise zur Verwendung:

- Dieses Produkt stößt Dampf aus und erzeugt Feuchtigkeit. Am Boden können Wasserflecken, Verfärbungen oder Schäden auftreten, falls das Gerät zu lange auf einer Stelle betrieben wird.
- Seien Sie besonders vorsichtig, wenn das Gerät auf Vinyl, Linoleum oder anderen hitzeempfindlichen Böden verwendet wird. Zu viel Hitze kann Klebstoff im Boden schmelzen lassen. Benutzen Sie das Gerät nur auf beschichteten Böden, die professionell verlegt wurden und keine Risse oder Lücken aufweisen, welche den Eintritt von Feuchtigkeit zulassen.
- Testen Sie das Gerät auf einer kleinen, alleinstehenden Fläche Ihres Bodens, bevor Sie ihn ganzflächig auf dieser Oberfläche einsetzen.
- Benutzen Sie das Gerät niemals zu lange an einer Stelle. Dies kann die Oberfläche des Bodens beschädigen. Geben Sie niemals Ihre Hände oder Füße unter den Mopp. Das Gerät wird sehr heiß.
- Wenn der Mopp arbeitet, könnte ein pulsierendes Geräusch zu hören sein. Dies ist ein völlig normales Betriebsgeräusch und es bedeutet, dass der Mopp Dampf produziert. Es ist möglich, dass einige Tröpfchen Wasser zusammen mit dem Dampf ausgestoßen werden. Auch das ist völlig normal.
- Die Kraft und Temperatur des Dampfes könnten manche Materialien negativ beeinträchtigen. Testen Sie deshalb den Dampfmopp immer zuerst an einer nicht sichtbaren Stelle, um sicherzustellen, dass die Oberfläche durch seine Benützung nicht beschädigt werden kann.

Tipps zur Verwendung:

- Fegen Sie den Boden oder benutzen Sie einen Staubsauger, bevor Sie das Gerät gebrauchen.
- Um Pfützenbildung zu vermeiden, müssen die Mikrofaserpads stets sauber und trocken sein. Dazu die Pads nach Bedarf auswringen.
- Um einen Bereich Ihres Bodens hygienisch zu reinigen, lassen Sie ihn circa 10 Sekunden (aber nicht länger als 15 Sekunden) an einer Stelle arbeiten.
- Der Mopp steht von alleine, indem Sie den Stiel nach vorne einrasten lassen.

VERWENDUNG DES HANDDAMPFREINIGERS

WARNUNG: Stellen Sie bitte sicher, dass das Gerät ausgesteckt ist, bevor Sie das Gerät zusammensetzen oder das Zubehör auswechseln.

Hinweis: Entfernen oder bringen Sie niemals Zubehör an, während das Gerät in Betrieb ist.

1. Drücken Sie die halbrunde Teleskopstangen-Entriegelungstaste (über der Wassertank-Entriegelungstaste) und ziehen Sie den Teleskopstange gerade aus dem Gerät.
2. Füllen Sie den Wasserbehälter mit Wasser.
3. Befestigen Sie entweder die gewünschten Aufsätze (siehe Abschnitt: Verwendung des Zubehörs) oder verwenden Sie den Moppkopf.
4. Sobald Sie das Gerät völlig zusammengebaut und mit Wasser gefüllt haben, stecken Sie den Netzstecker in eine geerdete Steckdose. Betätigen Sie die Dampftaste.
5. Das Gerät wird nach ca. 10 -15 Sek. beginnen, Dampf auszustößen. Wählen Sie die gewünschte Dampfstufe mittels Dampftaste.
6. Bewegen Sie das Gerät langsam über die zu reinigende Oberfläche.
7. Wenn das Handgerät aufhört, Dampf auszustößen, füllen Sie gegebenenfalls den Wasserbehälter auf und setzen Sie die Reinigung fort.
8. Stellen Sie nach jedem Benützen sicher, dass das Gerät AUSGESCHALTET ist und der Netzstecker aus der Steckdose gezogen wurde, sodass es vor dem nächsten Benützen komplett AUSGESCHALTET war.

HINWEISE & TIPPS ZU VERWENDUNG ALS HANDDAMPFGERÄT:

- Um Arbeitsflächen, Küchentresen, Waschbecken, Badezimmer etc. hygienisch zu reinigen, lassen Sie den Dampfreiniger für circa 15 Sekunden an einer Stelle arbeiten.
- Verwenden Sie den Handdampfer nicht auf hitze- und dampfempfindlichen Materialien. Die Kraft und Temperatur des Dampfes könnten manche Materialien negativ beeinträchtigen. Testen Sie deshalb immer zuerst an einer nicht sichtbaren Stelle, um so sicherzustellen, dass die Oberfläche durch seine Benützung nicht beschädigt werden kann.
- Verwenden Sie das Handdampfgerät nicht für die Reinigung von Leder, mit Wachs behandelten Möbeln, gewachsenen Böden, synthetischen Materialien, Samt oder anderen dampfempfindlichen Materialien.

VERWENDUNG DES ZUBEHÖRS (#9-10):

1. **Moppkopf abnehmen:** Betätigen Sie die Wischkopf-Entriegelungstaste und ziehen Sie den Wischkopf vom Gerät ab.
2. **Strahldüse anbringen:** Stecken Sie nun die Strahldüse auf das Hauptgerät auf, achten Sie dabei darauf, dass der runde Zapfen an der Düse am Hauptgerät einschnappt.
3. **Aufsatz anbringen:** Bringen Sie jetzt den gewünschten Aufsatz (Bürste, Eckdüse) an der Spitze der Strahldüse an. Führen Sie beiden Zapfen an der Spitze der Powerdüse in die Führungsschiene am jeweiligen Aufsatz ein und drehen Sie den Aufsatz nach links oder rechts fest. Zum Entfernen des Aufsatzes, drehen Sie diesen wieder ab.

Hinweise zum Zubehör:

ACHTUNG: Verwenden Sie die Metall-Rundbürste niemals auf kratzempfindlichen Oberflächen. Um die Bürste wieder zu entfernen, drehen Sie diese im Uhrzeigersinn und ziehen Sie sie wieder vom Gewinde der Strahldüse ab.

Tipps zum Zubehör:

- Die Kunststoff-Rundbürste ist perfekt geeignet für extrem schwer entfernbare Flecken (z.B. Malerfarbe am Boden) und eignet sich besonders gut für das Reinigen von glatten, harten Oberflächen, wie z.B. Toiletten, Waschbecken, Küchenarbeitsplatten, Felgen und hartnäckigen Flecken jeder Art.
- Die kleine Metall-Rundbürste wiederum ist besonders effektiv beim Reinigen von metallischen Oberflächen, wie z.B. Ziegelböden, Grillrost, Türen aus Metall, Metallrahmen und ähnlichem.
- Beide Bürsten können auch sehr gut zum Beseitigen von Fett auf Pfannen, Kochplatten und in Öfen eingesetzt werden. Sie können sie auch zusammen mit Seife oder Reiniger an schmutzigen Stellen einsetzen.

REINIGUNG & WARTUNG UND AUFBEWAHRUNG

WARNUNG: Vergewissern Sie sich, dass das Gerät ausgesteckt ist, bevor Sie Reinigungsarbeiten durchführen.

Reinigung des Wasserbehälters

Entleeren und reinigen Sie den Wasserbehälter nach jedem Gebrauch. Benutzen Sie Reiniger, um die Zubehöerteile (Strahldüse und runde Bürsten) zu reinigen, wenn diese schmutzig sind. Lassen Sie sie dann an der Luft trocknen.

Entkalkung des Inneren des Wasserbehälters

Um Kalkablagerungen im Inneren des Wasserbehälters zu beseitigen, geben Sie einen oder zwei Esslöffel weißen Essig in den mit Wasser gefüllten Behälter, setzen Sie die Verschlusskappe auf und schütteln Sie ihn. **SCHALTEN SIE DEN DAMPFREINIGER NICHT EIN.** Lassen Sie den Behälter für einige Stunden stehen. Entleeren Sie danach den Behälter, füllen Sie ihn wieder mit frischem Wasser und spülen Sie ihn aus, bis keine Ablagerungen mehr zu sehen sind.

WARNUNG: Tauchen Sie das Gerät niemals zur Gänze in Wasser.

Beseitigung von Kalkablagerungen

Sollte das Gerät anfangen, langsamer als gewohnt, Dampf zu produzieren, oder ganz damit aufhören, könnte eine Beseitigung von Kalkablagerungen erforderlich sein. Diese Ablagerungen bilden sich im Laufe der Zeit an Metallteilen und beeinträchtigen die Leistung des Mopps in beträchtlichem Ausmaß. Kalkablagerungen sollten regelmäßig beseitigt werden, in etwa nach der Nutzung von 25 bis 50 vollen Behältern an Wasser oder wenigstens einmal pro Monat. Dies gilt besonders für Gegenden mit hartem Wasser. Die Reinigungsintervalle hängen vom Härtegrad des Wassers und von der Intensität der Benützung des Mopps ab.

Um Kalkablagerungen aus dem Gerät zu beseitigen, befolgen Sie bitte die folgende Anleitung:

Reinigung mit Hilfe einer Reinigungslösung:

1. Setzen Sie eine Lösung aus 1/3 weißem Essig und 2/3 Leitungswasser an und geben Sie diese in den Wasserbehälter.
2. Fixieren Sie das Gerät und stellen Sie sicher, dass der Dampfreiniger nicht auf Böden, umgebende Objekte oder Oberflächen gerichtet ist. Stecken Sie das Gerät ein, betätigen Sie die Dampftaste und lassen Sie es Dampf produzieren, bis die Essig-Wasser-Lösung aufgebraucht ist.
3. Wiederholen Sie obigen Prozess so oft es nötig ist, bis der Dampfaustritt ein normales Niveau erreicht hat.
4. Füllen Sie den Wasserbehälter mit frischem Wasser und spülen Sie ihn damit aus.
5. Füllen Sie den Wasserbehälter mit frischem Wasser, bringen Sie ihn wieder am Gerät an und lassen Sie Dampf austreten, bis der Behälter leer ist.

WARNUNG: GEFAHR DES VERBRÜHENS

Lassen Sie den Dampfreiniger während des Prozesses zur Beseitigung von Kalkablagerungen oder während des normalen Gebrauches niemals unbeaufsichtigt.

- Hinweis:** Testen Sie das Gerät vor dem Gebrauch an einer geeigneten Stelle, um sicherzustellen, dass sich keine Ablagerungen mehr darin befinden.
6. Reinigung verstopfter Zubehöerteile: Aufgrund des hohen Anteils an Mineralstoffen im Wasser mancher Gegenden könnte es dazu kommen, dass weniger Dampf aus dem Handdampfreiniger austritt. Dies könnte an Kalkablagerungen in der Düsen Spitze liegen.
 7. Zum Beseitigen von Kalkablagerungen gehen Sie bitte folgendermaßen vor: Wir empfehlen Ihnen, ein sprühbares Schmiermittel zu verwenden. Sprühen Sie damit ein oder zwei Mal kurz in die Spitze der Düse. Füllen Sie dann gemäß der Anleitung den Dampfreiniger mit Wasser und lassen Sie einige Minuten lang kontinuierlich Dampf durch die betroffene Öffnung austreten, um die Ablagerung zu entfernen.
 8. Sobald das betroffene Teil wieder sauber ist und der Dampf ungehindert austreten kann, richten Sie den Dampfreiniger auf eine neutrale Oberfläche oder ein Reinigungstuch, um sicherzustellen, dass keine übriggebliebenen Teilchen mit dem Dampf austreten.

Reinigung der Mikrofaser-Pads:

Sie können die Mikrofaser-Pads in der Waschmaschine reinigen.

Materialzusammensetzung Pads: 100 % Polyester



Verwendung der Kabelklemmen (#11):

Um das Stromkabel des Geräts platzsparend und praktisch zu fixieren, verfügt das Gerät über eine obere und eine untere Kabelklemme. Wickeln Sie das Kabel um die beiden Kabelklemmen, um das Kabel sicher zu verwahren.

FEHLERBEHEBUNG

Frage/Problemstellung	Lösung
Das Gerät lässt sich nicht einschalten.	Überprüfen Sie, ob das Gerät am Strom angeschlossen ist und das Kabel nicht beschädigt ist.
Das Moppkopf produziert keinen Dampf.	Überprüfen Sie, ob genug Wasser im Tank ist und ob das Gerät bereits fertig aufgeheizt ist.
Die Pads nehmen keinen Schmutz mehr auf.	Die Pads sind voll mit Schmutz und können keinen weiteren aufnehmen. Wechseln Sie die Pads aus.
Es treten Wasserflecken auf	Das Gerät ist nicht ausreichend aufgeheizt. Wenn Sie die höchste Dampfstufe verwenden, verbleiben Sie nicht zu lange auf einer Stelle, um das Bilden von Kondensat (Wassertropfen) am Boden zu vermeiden.
Im erhaltenen Gerät befinden sich Wassertropfen im Tank.	Um Ihnen die bestmögliche Qualität zu gewährleisten, werden alle Geräte bei der Produktion getestet. Dadurch befinden sich noch Wasserrückstände im Gerät. Diese ist völlig normal und stellt keinen Defekt dar.
Die Pads drehen sich nicht.	Überprüfen Sie, ob die Rotation aktiviert ist. Die Pads wurden nicht richtig angebracht. Schalten Sie das Gerät ab und lassen Sie es abkühlen. Ziehen Sie dann die Pads erneut ab und bringen Sie die Pads dann wieder an.
Kann man mit dem Gerät Teppiche reinigen?	Nein, wir empfehlen nicht, das Gerät zur Reinigung von Teppichen zu verwenden.

Technische Daten: 220-240V~ 50/60Hz 1300W

EN

Intended use:

WARNING NOTE: The appliance is intended for private use only. Never use the appliance for purposes for which it is not intended. Claims of any kind due to damage resulting from improper use are excluded. The user bears all such risks themselves.

CAUTION:

- The release button must always be pressed when attaching and detaching the mop head, otherwise you may damage the appliance.
- The functionality of the appliance was tested before shipping, so there may still be water residue inside.
- Slight droplet formation may occur during operation. This is condensation water. This is completely normal, and does not affect functionality in any way.

SAFETY & INSTALLATION

Read these operating instructions carefully before using the electrical appliance! Observe the safety instructions when putting the electrical appliance into operation in order to prevent damage to property or personal injury. Follow all safety instructions to avoid damage that could result from incorrect use! Retain this instruction manual for future reference. If the electrical appliance is passed on to third parties, these operating instructions must also be handed over.

IMPORTANT SAFETY INSTRUCTIONS

- Check that the mains voltage corresponds to the information on the type plate of the appliance.
- A risk of burns exists! Improper use can lead to injuries, scalds and electric shocks.
- Do not leave the appliance unattended while it is plugged in. Unplug the power cord when the appliance is not in use and before servicing.
- This appliance may only be used by children over the age of 8, by individuals with impaired physical, sensory or mental capabilities, or by individuals not experienced or knowledgeable in the use of this appliance provided that they are supervised or instructed on how to use this appliance safely and understand the hazards involved.
- Children must not use the appliance as a toy. Cleaning and maintenance should not be carried out by children unless under adult supervision.
- Keep the appliance and the power cord out of reach of children under the age of 8 while it is in operation or when it is cooling down.
- Never direct steam in the direction of people, animals or plants.
- Do not immerse the appliance in water or other liquids.
- Do not use if the power cable or plug is damaged.
- If the appliance does not operate properly, or has been dropped or damaged, left outdoors or submerged in water, it must be returned to the manufacturer or an authorized repair facility as a precautionary measure.
- Do not pull or carry by means of the cable, do not use the cable as a handle, do not close doors or windows over the cable or wrap the cable around sharp corners or edges. Keep the cable away from heated surfaces.
- Never forcefully plug the plug into the socket.
- Do not use extension cords or multi-sockets with insufficient current capacity.
- Unplug after each use. To disconnect the plug safely, grasp the plug and gently remove it from the socket. Do not pull on the cord to unplug the appliance.
- Do not touch the plug or appliance with wet hands or operate without shoes.
- Never insert any objects into the openings of the appliance.
- Only use the mop head when the pads are properly attached.
- Do not use if the water tank is empty.
- Apply extra caution when using on stairs.
- Store the appliance in a cool and dry place.

- Always keep the area in which you are working well-lit.
- Never pour hot water or other liquids, e.g. alcohol-based liquids or detergents, into the water tank. This makes operation unsafe and will damage the appliance.
- Keep the steam outlet unobstructed at all times. Keep the vents free of lint, hair, or any other possible blockage to ensure a proper steam flow.
- Use of accessories not supplied or sold by the manufacturer may result in fire, electric shock or injury.
- Liquid or vapour should not be directed toward equipment containing electrical components, such as oven interiors.
- Do not expose to rain.
- If you observe water leakage, cease use of the appliance and contact a qualified technician.
- Do not use the appliance in an enclosed space where flammable, explosive or toxic fumes, such as paint thinner or oil paints, could be present.
- Do not use on leather, wax-polished furniture or floors, or parquet floors, synthetic fibres, velvet or other delicate materials sensitive to water vapour.
- Remove the plug from the mains before undertaking maintenance and cleaning work.
- Do not touch the hot surfaces.
- Use the appliance only for the purpose intended.
- Caution should be exercised when using the appliance due to the emission of steam.

BEFORE FIRST USE (#2-3)

Before first use, remove any stickers, protective films or protective covers.

WARNING: Please make sure the appliance is unplugged before assembling it or changing accessories.

- 1. Attaching the mop head to main unit (#2):** Place the mop head on the floor. Now push the end of the main unit onto the connector on the mop head until it snaps into place. Do not use force, and pay attention to the pins on the plug connection.
- 2. Assembling & fixing the telescopic pole (#3):** The two parts of the aluminium tube of the telescopic pole are pre-assembled. Open the telescopic pole latch and pull out the thinner pole of the tube, then fix the telescopic pole into place by closing the telescopic pole latch. Attaching the handle: Now attach the handle to the thinner end of the telescopic pole, making sure that the two pins on the handle engage in the two holes on the telescopic pole.
- 3. Attaching the telescopic pole to the appliance (#4):** Now insert the telescopic pole into the upper opening on the main appliance, paying attention to the semicircular notches on the telescopic pole. The snap lock on the rear side of the telescopic pole must point backwards.
- 4. Adjusting the telescopic pole (#5):** Open the telescopic pole latch and slide the telescopic pole in/out to the desired length. Fix the telescopic pole in place by closing the telescopic pole snap lock.
- 5. Attaching the pads (#6):** The microfibre pads are attached to the mop head with 4 Velcro fasteners each. Place the microfibre pads on the round pad holders and firmly press the edges of the pads.

USE

Floor surfaces such as marble, ceramic, stone, linoleum, sealed hardwood floors and real wood parquet can be cleaned with the Livingston Steam Twister.

Filling and inserting the water tank (#7):

1. Push the water tank release button above the water tank upwards to allow removal of the water tank.
2. Turn the water tank upside down and open the tank's screw cap. Now fill the tank with water. Use the measuring cup if necessary. **Do not remove the metal ball or hose from the water tank. Make sure the metal ball in the water tank is always fully immersed in water during operation.**
3. Close the water tank with the screw cap. Insert the water tank back into the appliance, making sure the tank snaps firmly into place.
Note: Ordinary tap water can be used for the Livingston Steam Twister. However, in areas with hard water, we recommend using distilled water for better performance.
Note: In certain cases, the visible hose in the water tank can be kinked. This impairs the operation. You should remove the kink from the hose.

TIP: For a particularly fresh scent when cleaning, we recommend using the Livingston steam scent. This is available as an additional accessory. Particularly suitable for households with pets. Simply add 2 to 3 squirts into the appliance's water reservoir.

Switching on & using the appliance:

1. Plug the power cord into an earthed mains outlet. Press the steam button. The appliance will now start heating up, the temperature display will flash red while it is heating up and the appliance will begin to tick after a certain period of time has elapsed. Once the temperature is reached, the temperature indicator will turn solid red and the green vapour indicator will light up. The first steam level is now activated.
Note: The appliance may drip from the time it is started up until the target temperature is reached. This is not a malfunction, but a normal part of the heating-up process. To stop the steam emission, switch the appliance off using the on/off switch.
2. Steam level regulation (#8): You can choose between 3 steam intensities.
 - **GREEN steam indicator (Level 1):** The first steam level is automatically activated after heating up. The steam level indicator lights up green.
 - **BLUE steam indicator (Level 2):** Press the steam button again (for the second time), the steam level indicator lights up green and the medium steam level is activated.
 - **RED steam indicator (Level 3):** Press the steam button again (for the third time), the steam level indicator lights up red and the strongest steam level is activated.
 - To turn off the steam, press the steam button a fourth time.
3. Activating the rotation: To activate the rotation of the pads, press the rotation button after selecting the steam level. Disabling the rotation: Press the rotation button again to deactivate the rotation.
Note: You can deactivate both the rotation and the steam completely, for example dry polishing without steam but with rotation, or cleaning surfaces with steam only and without rotation. The rotation can only

be activated when the mop head is attached to the appliance. The rotation function is not possible with any other attachment.

- Slowly move the appliance over the surface to be cleaned. The absorbent microfibre pads absorb the dirt that has been loosened by the steam. Apply the steam liberally. Have a towel ready to wipe away any excess water that may gather.
- Water level warning: If the temperature and steam display flashes 6 times or you hear a ticking noise, the appliance is indicating a low water level. Once the appliance stops emitting steam, refill the water tank to continue cleaning, or turn off the appliance and stop cleaning. The appliance allows filling of the tank when it is activated, as it has an automatic water function that stops the steam process as soon as the tank is empty.
- Turning off the appliance: After each use, ensure that the appliance is SWITCHED OFF and unplugged from the outlet so that it is completely SWITCHED OFF before next use. If there is still water in the tank, you should empty it.

IMPORTANT INSTRUCTIONS FOR CLEANING REAL WOODEN FLOORS

- Steam clean your real wooden floors at **most every 3 days** and only ever at **Level 1** (lowest level).
- Do not leave the device positioned over one place for more than 5 seconds when it is switched on.
- Never pass over the same spot more than 3 times during cleaning, this should be enough to remove any dirt and will ensure maximum longevity of your wooden floors.
- Do not use on untreated wooden floors.
- Test the appliance on a small, isolated area of your floor before using it across the entirety of the surface!
- Failure to follow these instructions can result in damage to a wooden floor (raised grain or similar).

General notes on use:

- This product emits steam and generates moisture. Water stains, discolouration or damage may appear at its base if the unit is operated in one place for too long.
- Apply particular caution when using the appliance on vinyl, linoleum or other heat-sensitive floors. Excessive heat can melt glue used on the floor. Only use the appliance on coated floors that have been professionally laid and do not have any cracks or gaps that would allow moisture to enter.
- Test the appliance on a small, isolated area of your floor before using it across the entirety of the surface.
- Never use the appliance in one place for too long. This can damage the floor surface. Never put your hands or feet under the mop. The appliance gets very hot.
- A pulsing noise may be heard while the mop is working. This is a perfectly normal operating noise, and it means that the mop is producing steam. It is possible that some droplets of water will be generated along with the steam. This is also completely normal.
- The power and temperature of the steam could adversely affect some materials. Therefore, always test the steam mop on an inconspicuous area first to ensure that the surface cannot be damaged by its use.

Tips for use:

- Sweep or vacuum the floor before using the appliance.
- To prevent the formation of puddles, the microfibre pads must always be clean and dry. To ensure this, wring out the pads as needed.
- To sanitize an area of your floor, allow it to work in one spot for about 10 seconds (but no longer than 15 seconds).
- The mop can stand independently if you snap the handle forward.

USING THE HAND STEAM CLEANER

WARNING: Please make sure the appliance is unplugged before assembling it or changing accessories.

Note: Never remove or attach accessories while the appliance is in operation.

- Press the semicircular telescopic pole release button (above the water tank release button) and pull the telescopic pole straight out of the unit.
- Fill the water tank with water.
- Either attach the desired attachment (see section: Using the accessories) or use the mop head.
- Once the appliance is fully assembled and filled with water, plug the power cord into an earthed outlet. Press the steam button.
- The appliance will start emitting steam after about 10-15 seconds. Select the desired steam level using the steam button.
- Slowly move the appliance over the surface to be cleaned.
- If the handset stops emitting steam, refill the water tank if necessary and continue cleaning.
- After each use, ensure that the appliance is SWITCHED OFF and unplugged from the outlet so that it is completely SWITCHED OFF before next use.

NOTES AND TIPS FOR USE AS A HANDHELD STEAMER:

- To hygienically clean work surfaces, kitchen counters, sinks, bathrooms, etc., let the steam cleaner work in one place for about 15 seconds.
- Do not use the hand steamer on heat- and steam-sensitive materials. The power and temperature of the steam could adversely affect some materials. Therefore, always test on an inconspicuous area first to ensure that the surface cannot be damaged by its use.
- Do not use the handheld steamer to clean leather, waxed furniture, waxed floors, synthetic materials, velvet, or other steam-sensitive materials.

USING THE ACCESSORIES (#9-10):

- Removing the mop head:** Press the mop head release button and pull the mop head off the appliance.
- Attaching the jet nozzle:** Now attach the jet nozzle to the main unit, making sure that the round pin on the nozzle snaps into place on the main unit.
- Attaching an attachment:** Now attach the desired attachment (brush, corner nozzle) to the tip of the jet nozzle. Insert both pins at the tip of the power nozzle into the guide rail on the respective attachment, and turn the attachment to the left or right. To remove the attachment, twist it off again.

Notes on accessories:

ATTENTION: Never use the round metal brush on scratch-sensitive surfaces. To remove the brush, turn it clockwise and pull it off the jet nozzle thread.

Accessories tips:

- The round plastic brush is perfect for stains that are extremely difficult to remove (e.g. paint on the floor) and is particularly suitable for cleaning smooth, hard surfaces such as toilets, sinks, kitchen worktops, wheel rims and stubborn stains of all kinds.
- The small round metal brush, on the other hand, is particularly effective for cleaning hard surfaces, such as brick floors, grill grates, metal doors, metal frames and the like.
- Both brushes are also highly effective for removing grease from pans, hotplates and ovens. You can also use them in combination with soap or cleaner on dirty areas.

CLEANING, MAINTENANCE AND STORAGE

WARNING: Make sure the appliance is unplugged before attempting any cleaning operations.

Cleaning the water tank

Empty and clean the water tank after each use. Use detergent to clean the accessories (jet nozzle and round brushes) if they are dirty. Then leave them to air dry.

Descaling the inside of the water tank

To get rid of limescale deposits inside the water tank, add a tablespoon or two of white vinegar to the water-filled tank, put on the cap, and shake. DO NOT TURN ON THE STEAM CLEANER. Leave the container for a few hours. Afterwards, empty the tank, refill with fresh water, and rinse until no debris is visible.

WARNING: Never fully immerse the appliance in water.

Removal of limescale deposits

If the appliance begins to generate steam more slowly than usual, or stops producing steam altogether, limescale removal may be required. These deposits build up on metal parts over time and significantly affect the performance of the mop. Limescale deposits should be removed regularly, approximately after each 25 to 50 tank fills, or at least once a month. This is especially true in hard water areas. The cleaning intervals depend on the degree of hardness of the water and how intensively the mop is used.

To remove limescale deposits from the appliance, please follow the instructions below:

Cleaning with a cleaning solution:

- Prepare a solution of 1/3 white vinegar and 2/3 tap water and pour it into the water tank.
- Fix the appliance in place, ensuring that the steam cleaner is not pointed at floors, surrounding objects or surfaces. Plug in the appliance, press the steam button and let it produce steam until the vinegar and water solution has all turned to steam.
- Repeat the above process as many times as necessary until the steam output returns to a normal level.
- Fill the water tank with fresh water and rinse.
- Fill the water tank with fresh water, put it back on the appliance, and release steam until the tank is empty.

WARNING: SCALDING HAZARD

Never leave the steam cleaner unattended during the limescale removal process or during normal use.

Note: Before use, test the appliance in a suitable place to ensure that there is no debris remaining inside it.

- Cleaning clogged accessories: Due to the high mineral content of water in some areas, you may experience less steam being generated by your handheld steam cleaner. This could be due to limescale deposits in the nozzle tip.
- To remove limescale deposits, please proceed as follows: We recommend using a spray-on lubricant. Spray once or twice into the tip of the nozzle. Then, according to the instructions, fill the steam cleaner with water and continuously generate steam through the affected opening for a few minutes to remove the deposit.
- Once the affected part is clean and the steam is free to exit, point the steam cleaner at a neutral surface or cleaning cloth to ensure no leftover particles are escaping with the steam.

Cleaning the microfibre pads:

You can clean the microfibre pads in the washing machine.

Pad material: 100% polyester



Using the cable clamps (#11):

In order to fix the power cable of the appliance in a space-saving and practical way, the appliance comes with upper and lower cable clamps. Wrap the cable around the two cable clamps to keep it secure.

TROUBLESHOOTING	
Issue/problem	Solution
The appliance does not turn on.	Check that the appliance is connected to the power supply and that the cable is not damaged.
The mop head does not produce steam.	Check whether there is enough water in the tank and whether the appliance has heated up yet.
The pads no longer absorb dirt.	The pads are full of dirt and cannot absorb any more. Change the pads.

Water stains appear	The appliance is not sufficiently heated. When using the highest steam setting, do not stay in one spot for too long to avoid condensate (water droplets) forming on the bottom.
There were drops of water in the tank when I received the appliance.	In order to guarantee you the best possible quality, all appliances are tested during production. As a result, there may still be water residues in the appliance. This is entirely normal and is not a design flaw.
The pads do not rotate.	Check if rotation is enabled. The pads are not attached correctly. Switch off the appliance and allow it to cool down. Then peel off the pads and reattach them.
Can you clean carpets with the appliance?	No, we do not recommend using the appliance to clean carpets.

Technical specifications: 220-240V~ 50/60Hz 1300W

FR

Utilisation conforme :

AVERTISSEMENTS : Cet appareil est destiné à l'utilisation privée uniquement. N'utilisez pas l'appareil à des fins autres que celles pour lesquelles il a été conçu. Toute réclamation de quelque nature que ce soit pour des dommages résultant d'une utilisation inappropriée est inenvisageable. L'utilisateur assume seul la responsabilité des risques.

ATTENTION :

- Toujours appuyer sur le bouton de déverrouillage pour fixer et détacher la tête du balai étant donné que sinon l'appareil pourrait être endommagé.
- Le fonctionnement de l'appareil a été vérifié avant son expédition, c'est pourquoi des restes d'eau peuvent encore se trouver dans l'appareil.
- Une légère formation de gouttelettes peut se produire pendant l'utilisation. Il s'agit ici d'eau condensée. Celle-ci est tout à fait normale et n'entrave en rien le fonctionnement.

SÉCURITÉ ET INSTALLATION

Lisez attentivement ces instructions d'utilisation avant d'utiliser l'appareil électrique ! Observez les consignes de sécurité lors de la mise en service de l'appareil électrique étant donné que des dommages matériels ou corporels sont sinon possibles. Veuillez respecter les consignes de sécurité dans leur intégralité afin d'éviter tous dommages liés à une mauvaise utilisation ! Conservez le mode d'emploi pour pouvoir le consulter ultérieurement. Si cet appareil électrique est transmis à un tiers, ce mode d'emploi doit lui aussi lui être remis.

CONSIGNES DE SÉCURITÉ IMPORTANTES

- Contrôlez que la tension réseau correspond aux indications de la plaque signalétique de l'appareil.
- Risques de brûlure ! Une utilisation incorrecte peut provoquer des blessures, des brûlures par ébullition et des chocs électriques.
- Ne laissez pas l'appareil branché sans surveillance. Débranchez le câble électrique lorsque l'appareil n'est pas utilisé et avant d'effectuer sa maintenance.
- Cet appareil peut être utilisé par des enfants de moins de 8 ans et des personnes ayant des capacités physiques, sensorielles ou mentales limitées ou par des personnes manquant d'expérience ou de connaissances, à condition qu'elles soient supervisées ou aient été suffisamment formées à l'utilisation sûre de l'appareil et informées des risques liés à cette utilisation.
- Les enfants ne doivent pas jouer avec l'appareil. Le nettoyage et la maintenance ne peuvent être effectués par des enfants que sous surveillance.
- Veillez à ce que les enfants de moins de 8 ans n'aient pas accès à l'appareil ni à son câble d'alimentation lorsqu'il est en cours d'utilisation ou pendant la phase de refroidissement.
- Ne jamais orienter la vapeur sur des personnes, des animaux ni des plantes.
- Ne pas immerger l'appareil dans de l'eau ni dans d'autres liquides.
- Ne pas utiliser l'appareil si le câble électrique ou la fiche sont endommagés.
- Si l'appareil ne fonctionne pas correctement, s'il est tombé ou endommagé, s'il a été laissé à l'extérieur ou plongé dans l'eau, il doit être renvoyé au fabricant ou à un centre de réparation qualifié pour éviter tout risque.
- Ne pas tirer sur le câble et ne pas l'utiliser pour transporter l'appareil, ni comme poignée, éviter de le coincer dans une porte ou de le faire passer sur des angles ou des rebords vifs. Tenez le câble éloigné des surfaces susceptibles de chauffer.
- Ne forcez jamais pour faire rentrer la fiche dans la prise électrique.
- N'utilisez pas de rallonge ni de prise électrique dont la capacité de courant est insuffisante.
- Débrancher la fiche après chaque utilisation. Pour retirer la fiche en toute sécurité, saisissez-la et tirez-la doucement hors de la prise électrique. Ne pas tirer sur le câble pour débrancher la fiche.
- Ne pas saisir ni utiliser la fiche ou l'appareil avec les mains mouillées ou sans chaussures.
- N'insérez jamais d'objets dans une des ouvertures de l'appareil.
- N'utilisez la tête du balai que si les serpillières ont été fixées correctement.
- Ne pas utiliser si le réservoir d'eau est vide.
- Soyez particulièrement prudent lors de l'utilisation dans des escaliers.
- Conservez l'appareil dans un endroit frais et sec.
- Veillez à ce que votre zone de travail soit toujours bien éclairée.
- Ne remplissez jamais le réservoir d'eau chaude ni d'autres liquides tels que ceux à base d'alcool ou les détergents. Cela rendrait l'utilisation dangereuse et endommagerait l'appareil.
- Maintenez toujours la sortie de la vapeur dégagée. Maintenez les ouvertures dégagées des peluches, cheveux ou autres bouchons possibles pour assurer le débit libre de la vapeur.
- L'utilisation d'accessoires non inclus ou non vendus par le fabricant peut provoquer des incendies, des chocs électriques ou des blessures.
- Les liquides ou la vapeur ne doivent pas être dirigés en direction des appareils contenant des composants électriques tels que l'intérieur des fours, par exemple.
- Ne pas exposer à la pluie.

- N'utilisez pas l'appareil si vous constatez une fuite d'eau et adressez-vous à un technicien qualifié.
- N'utilisez pas l'appareil dans des locaux fermés dans lesquels se trouve de l'air contenant des vapeurs inflammables, explosives ou toxiques, telles que les solvants ou les peintures à l'huile.
- Ne pas utiliser sur le cuir, les meubles ou les planchers cirés, les planchers non vitrifiés, les tissus synthétiques, le velours ou d'autres matériaux fragiles et sensibles à la vapeur d'eau.
- Débranchez la prise de l'appareil avant d'effectuer des travaux de maintenance et de nettoyage.
- Ne touchez pas les surfaces brûlantes.
- Utilisez l'appareil uniquement aux fins prévues.
- Soyez prudent lors de l'utilisation de l'appareil en raison de l'émission de vapeur.

AVANT LA PREMIÈRE UTILISATION (#2-3)

Avant la première utilisation, retirez tous les autocollants et tous les films et toutes les housses de protection.

AVERTISSEMENT : merci de vous assurer que l'appareil est débranché avant de l'assembler ou de changer d'accessoire.

1. **Monter la tête du balai sur l'appareil principal (#2) :** placez la tête du balai sur le sol. Insérez à présent l'extrémité de l'appareil principal dans le raccord sur la tête du balai jusqu'à ce qu'il s'enclenche. Ne forcez pas et faites alors attention aux cônes sur le raccord.
2. **Assemblage et fixation de la tige télescopique (#3) :** les deux éléments du tube en aluminium de la tige télescopique sont prémontés. Ouvrez la fermeture à cliquet de la tige télescopique et tirez la tige fine hors du tuyau. Fixez ensuite la tige télescopique en refermant sa fermeture à cliquet. Insérez la poignée : insérez maintenant la poignée sur l'extrémité fine de la tige télescopique en veillant à ce que les deux cônes de la poignée s'enclenchent dans les deux trous de la tige télescopique.
3. **Monter la tige télescopique sur l'appareil (#4) :** insérez à présent la tige télescopique dans l'ouverture supérieure de l'appareil principal, veillez alors aux encoches semi-circulaires de la tige. La fermeture à cliquet au dos de la tige télescopique doit être tournée vers l'arrière.
4. **Régler la tige télescopique (#5) :** ouvrez la fermeture à cliquet de la tige télescopique et repoussez/ étirez la tige à la longueur désirée. Fixez la tige télescopique en fermant sa fermeture à cliquet.
5. **Mettre les serpillières en place (#6) :** les serpillières microfibres sont chacune fixées à la tête nettoiyante par 4 bandes à scratches. Mettez les serpillières microfibres en place sur les supports de ronds et appuyez fermement sur le rebord des serpillières

UTILISATION

Le Livington Steam Twister vous permet de nettoyer les surfaces de sols telles que celles en marbres, en céramique, en pierre, en linoléum par exemple, les sols en bois dur et le parquet en bois véritable.

Remplir le réservoir d'eau et le mettre en place (#7) :

1. Poussez la touche de déverrouillage du réservoir d'eau au-dessus du réservoir vers le haut pour pouvoir le retirer.
2. Faites pivoter le réservoir d'eau et ouvrez son bouchon vissable. Remplissez à présent le réservoir d'eau. Le cas échéant, aidez-vous du verre-doseur. **Ne retirez pas les billes métalliques ni le tuyau du réservoir d'eau. Assurez-vous que les billes métalliques sont toujours entièrement plongées dans l'eau dans le réservoir pendant l'utilisation.**
3. Refermez le réservoir avec son bouchon vissable. Insérez à nouveau le réservoir d'eau dans l'appareil et veillez alors à ce qu'il s'enclenche bien. **Remarque :** vous pouvez utiliser le Livington Steam Twister avec de l'eau du robinet. Dans les régions où l'eau est très calcaire, nous recommandons d'utiliser de l'eau déminéralisée pour de meilleures performances. **Remarque :** dans certains cas, il est possible que le tuyau visible dans le réservoir se plie. Cela gêne le bon fonctionnement. Dans ce cas, merci de déplier le tuyau.

CONSEIL : pour un parfum particulièrement frais lors du nettoyage, nous vous recommandons d'utiliser le parfum à vapeur de Livington. Il est disponible comme accessoire alternatif. Il convient tout particulièrement aux foyers avec des animaux de compagnie. Ajouter tout simplement 2 à 3 giclées dans le réservoir de l'appareil.

Allumer l'appareil et l'utiliser :

1. Branchez la fiche dans une prise électrique avec mise à la terre. Appuyez sur la touche Vapeur. L'appareil commence maintenant à chauffer. Pendant cette phase, l'affichage de la température clignote en rouge et l'appareil émet un tic-tac après un certain temps. Dès que la température a été atteinte, l'affichage de la température brille en rouge en continu et l'affichage vert de la vapeur s'allume. Le premier niveau de vapeur est maintenant activé. **Remarque :** veuillez noter que de l'eau peut goutter de l'appareil lors de la mise en service jusqu'à ce qu'il atteigne la température idéale. Ceci n'est pas un défaut, mais un processus normal lors du chauffage. Pour arrêter le dégagement de vapeur, éteignez l'appareil avec le bouton Marche/Arrêt.
2. **Réglage des niveaux de vapeur (#8) :** vous pouvez choisir entre 3 intensités de vapeur.
 - **Affichage VERT de la vapeur (1er niveau) :** le premier niveau de vapeur est activé automatiquement après la phase de chauffage. L'affichage des niveaux de vapeur s'allume en vert.
 - **Affichage BLEU de la vapeur (niveau 2) :** appuyez une nouvelle fois sur la touche Vapeur (pour la 2e fois), l'affichage des niveaux de vapeur s'allume en bleu et le niveau de vapeur moyen est activé.
 - **Affichage ROUGE de la vapeur (niveau 3) :** appuyez une nouvelle fois sur la touche Vapeur (pour la 3e fois), l'affichage des niveaux de vapeur brille en rouge et le niveau de vapeur maximum est activé.
3. **Activer la rotation :** pour activer la rotation des serpillières, appuyez sur la touche Rotation après avoir sélectionné le niveau de vapeur. Désactiver la rotation : appuyez une nouvelle fois sur la touche Rotation pour éteindre la rotation. **Remarque :** vous pouvez entièrement désactiver aussi bien la rotation que la vapeur et effectuer ainsi un polissage à sec sans vapeur, par exemple, mais avec la rotation, ou pour nettoyer des surfaces à la vapeur, mais sans rotation. La rotation ne peut être activée que si la tête de balai est montée sur

l'appareil. La fonction de rotation est impossible avec les autres embouts.

4. Passez l'appareil lentement sur la surface à nettoyer. Les serpillières microfibrées absorbent alors les salissures dissoutes par la vapeur. Utilisez la vapeur généreusement. Tenez une serviette à disposition pour essuyer le surplus d'eau qui pourrait s'accumuler.
5. **Avertissement du niveau d'eau** : si l'affichage de la température et de la vapeur clignote 6 fois ou si vous percevez un tic-tac, l'appareil affiche un niveau d'eau bas. Dès que l'appareil arrête de dégager de la vapeur, remplissez le réservoir d'eau pour la suite du nettoyage et poursuivez le travail ou désactivez l'appareil et stoppez l'opération de nettoyage. L'appareil offre la possibilité de remplir le réservoir à l'état allumé, étant donné qu'il est équipé d'un système automatique pour l'eau qui arrête la vapeur dès que le réservoir est vide.
6. **Éteindre l'appareil** : après chaque utilisation, assurez-vous que l'appareil est ÉTEINT et que la fiche a été débranchée de la prise de manière à ce qu'il soit complètement ÉTEINT avant la prochaine utilisation. Videz le réservoir s'il reste de l'eau dedans.

INSTRUCTIONS DE NETTOYAGE IMPORTANTES POUR LES SOLS EN BOIS VÉRITABLE

- Procédez tous les **3 jours au max.** à un nettoyage à la vapeur sur vos sols en bois véritable exclusivement sur le **niveau 1** (niveau avec la plus faible intensité).
- Ne laissez pas l'appareil en état activé plus de 5 secondes à un même endroit.
- Pendant le nettoyage, passez au maximum 3 fois sur la même surface, cela doit suffire pour éliminer toute salissure et cela garantit l'innocuité pour vos sols en bois véritable sur la durée.
- Ne pas utiliser sur des sols en bois véritable non traités.
- Testez l'appareil sur une petite surface isolée de votre sol avant de traiter une grande superficie de cette surface !
- Un non-respect des présentes instructions peut avoir pour conséquence des détériorations du sol en bois véritable (ascension de la madrure du bois etc.).

Généralités remarques relatives à l'utilisation :

- Ce produit dégage de la vapeur et génère de l'humidité. Des taches d'eau, des décolorations ou des dommages peuvent apparaître sur la surface du sol si l'appareil est utilisé trop longtemps sur le même emplacement.
- Soyez particulièrement prudents lorsque vous utilisez l'appareil sur du vinyle, du linoléum ou d'autres sols sensibles à la chaleur. Une trop grande chaleur peut faire fondre la colle. N'utilisez l'appareil que sur des sols à revêtement qui ont été posés par des professionnels et qui ne présentent pas de fissures ni d'espaces pouvant laisser l'humidité pénétrer.
- Testez l'appareil sur une petite surface isolée de votre sol avant de traiter une grande superficie de cette surface.
- N'utilisez jamais l'appareil pendant trop longtemps sur un même emplacement. Cela pourrait endommager la surface du sol. Ne mettez jamais les mains ou les pieds sous le balai. L'appareil chauffe fortement.
- Lorsque le balai est en service, il est possible qu'un bruit de pulsation se fasse entendre. Celui-ci est parfaitement normal et signifie que le balai produit de la vapeur. Il est possible que quelques gouttelettes d'eau soient évacuées avec la vapeur. C'est également normal.
- La puissance et la température de la vapeur peuvent affecter certains matériaux. C'est pourquoi vous devez toujours d'abord tester le balai à vapeur à un endroit invisible pour vous assurer que son utilisation n'endommagera pas la surface.

Conseils d'utilisation :

- Balayez le sol ou nettoyez-le avec un aspirateur avant d'utiliser l'appareil.
- Pour éviter la formation de flaques, les serpillières microfibrées doivent toujours être propres et sèches. Pour cela, les essorer selon les besoins.
- Pour pouvoir nettoyer de manière hygiénique une section de votre sol, laissez l'appareil agir sur chaque surface pendant environ 10 secondes (mais pas plus de 15 secondes).
- Le balai tient debout tout seul lorsque le manche est enclenché vers l'avant.

UTILISATION DU NETTOYEUR VAPEUR MANUEL

AVERTISSEMENT : merci de vous assurer que l'appareil est débranché avant de l'assembler ou de changer d'accessoire.

Remarque : ne retirez et ne montez jamais d'accessoires lorsque l'appareil est en service.

1. Appuyez sur la touche de déverrouillage de la tige télescopique semi-circulaire (au-dessus de la touche de déverrouillage du réservoir d'eau) et tirez la tige tout droit hors de l'appareil.
2. Remplissez le réservoir d'eau.
3. Fixez alors les embouts désirés (voir paragraphe : Utilisation des accessoires) ou utilisez la tête de balai.
4. Dès que vous avez entièrement assemblé l'appareil et que vous l'avez rempli d'eau, branchez la fiche à une prise électrique avec mise à la terre. Appuyez sur la touche Vapeur.
5. Après 10 à 15 secondes, l'appareil commence à dégager de la vapeur. Sélectionnez le niveau de vapeur désiré avec la touche Vapeur.
6. Passez l'appareil lentement sur la surface à nettoyer.
7. Lorsque l'appareil manuel arrête d'émettre de la vapeur, remplissez le cas échéant le réservoir d'eau et poursuivez le nettoyage.
8. Après chaque utilisation, assurez-vous que l'appareil est ÉTEINT et que la fiche a été débranchée de la prise de manière à ce qu'il soit complètement ÉTEINT avant la prochaine utilisation.

CONSIGNES ET CONSEILS RELATIFS À L'UTILISATION COMME APPAREIL VAPEUR À MAIN :

- Pour nettoyer les surfaces de travail, les comptoirs de cuisine, les lavabos, les salles de bains etc. de manière hygiénique, laissez le nettoyeur vapeur agir sur un emplacement pendant 15 secondes environ.
- N'utilisez pas l'appareil à vapeur à main sur des matériaux sensibles à la chaleur et à la vapeur. La puissance et la température de la vapeur peuvent affecter certains matériaux. C'est pourquoi vous devez toujours d'abord le tester à un endroit invisible pour vous assurer que son utilisation n'endommagera pas la surface.
- N'utilisez pas l'appareil vapeur à main pour le nettoyage du cuir, des meubles et des sols cirés, des matériaux synthétiques, du velours ou d'autres matériaux sensibles à la vapeur.

UTILISATION DES ACCESSOIRES (#9-10) :

1. **Retirer la tête du balai** : actionnez le bouchon de déverrouillage de la tête du balai et retirez la tête de l'appareil.
2. **Mettre la buse de jet en place** : insérez maintenant la buse de jet sur l'appareil principal en veillant à ce que le cône rond de la buse s'enclenche sur l'appareil.
3. **Mettre un embout en place** : mettez à présent l'embout désiré (brosse, buse d'angle) en place sur la pointe de la buse de jet. Insérez les deux cônes à la pointe du suceur « Power » dans le rail de guidage de l'embout correspondant et serrez l'embout en le tournant vers la gauche ou la droite. Pour retirer un embout, dévissez-le à nouveau.

Remarques concernant les accessoires :

ATTENTION : n'utilisez jamais la brosse ronde en métal sur les surfaces sensibles aux rayures. Pour retirer à nouveau les brosses, faites-les tourner dans le sens des aiguilles d'une montre et tirez-les à nouveau du filet de la buse de jet.

Conseils relatifs aux accessoires :

- La brosse ronde en plastique convient parfaitement aux tâches extrêmement tenaces (peinture sur le sol, par exemple) et est bien adaptée au nettoyage des surfaces lisses dures telles que celles des toilettes, des lavabos, des plans de travail dans les cuisines et des jantes et des tâches tenaces de tout type.
- La petite brosse ronde en métal, elle, est particulièrement efficace pour le nettoyage des surfaces métalliques telles que celles des sols en tuiles, des grilles, des portes en métal, des cadres en métal et similaires.
- Ces deux brosses peuvent également être utilisées sans problème pour éliminer la graisse des poêles, des plaques de cuisson et dans les fours. Vous pouvez également les utiliser avec du savon ou un détergent sur les endroits encrassés.

NETTOYAGE, MAINTENANCE ET RANGEMENT

AVERTISSEMENT : assurez-vous que l'appareil est débranché avant d'effectuer les tâches de nettoyage.

Nettoyage du réservoir

Videz et nettoyez le réservoir d'eau après chaque utilisation. Utilisez le détergent pour nettoyer les accessoires (buse de jet et brosses rondes) s'ils sont encrassés. Laissez-les sécher à l'air libre.

Détartrage de l'intérieur du réservoir d'eau

Pour éliminer les dépôts de calcaire à l'intérieur du réservoir d'eau, ajoutez une à deux cuillerées à soupe de vinaigre blanc dans le réservoir rempli d'eau, remettez son bouchon en place et agitez-le. **N'ALLUMEZ PAS LE NETTOYEUR VAPEUR.** Laissez le réservoir en place pendant quelques heures. Videz-le ensuite, puis remplissez-le à nouveau d'eau fraîche et rincez-le jusqu'à ce que plus aucun dépôt ne soit visible.

AVERTISSEMENT : ne plongez jamais l'appareil entier dans l'eau.

Élimination des dépôts de calcaire

Si l'appareil devait se mettre à produire de la vapeur plus lentement que d'habitude ou arrêter complètement la production, une élimination des dépôts de calcaire peut être nécessaire. Ces dépôts se forment avec le temps sur les pièces en métal et entravent les performances du balai de manière notable. Les dépôts de calcaire doivent être éliminés régulièrement, tous les 25 à 50 réservoirs pleins d'eau environ, ou au moins une fois par mois. C'est tout particulièrement valable pour les régions où l'eau est très calcaire. Les intervalles de nettoyage dépendent de la dureté de l'eau et de l'intensité d'utilisation du balai.

Merci de suivre les instructions suivantes pour éliminer les dépôts de calcaire de l'appareil :

Élimination à l'aide d'une solution de nettoyage :

1. Préparez une solution composée à 1/3 de vinaigre blanc et aux 2/3 d'eau du robinet et versez-la dans le réservoir d'eau.
2. Fixez l'appareil et assurez-vous que le nettoyeur vapeur n'est pas orienté vers le sol, des objets environnants ni des surfaces. Branchez l'appareil, actionnez la touche de vapeur et laissez la production de vapeur fonctionner jusqu'à ce que la solution de vinaigre et d'eau soit épuisée.
3. Réitérez l'opération ci-dessus souvent que nécessaire jusqu'à ce que la vapeur sortante ait à nouveau atteint un niveau normal.
4. Remplissez le réservoir d'eau fraîche puis rincez-le.
5. Remplissez le réservoir d'eau fraîche, remettez-le en place sur l'appareil et évacuez la vapeur jusqu'à ce qu'il soit vide.

AVERTISSEMENT : RISQUES DE BRÛLURES PAR ÉBOUILLANT

Ne laissez jamais le nettoyeur vapeur sans surveillance pendant l'élimination du calcaire ou pendant une utilisation normale.

Remarque : testez l'appareil avant utilisation à un endroit adapté pour vous assurer qu'il ne contient plus aucun dépôt.

6. Nettoyage des accessoires bouchés : en raison du taux élevé de minéraux dans l'eau à certains endroits, il est possible que la quantité de vapeur émise par le nettoyeur vapeur à main soit plus faible. Cela peut

être dû à des dépôts de calcaire dans la pointe de la buse.

7. Pour éliminer ces dépôts calcaire, procédez comme suit : nous vous recommandons d'utiliser un lubrifiant à pulvériser. Pulvériser-le une ou deux fois brièvement dans la pointe de la buse. Remplissez ensuite le nettoyeur vapeur d'eau comme indiqué dans le mode d'emploi et laissez un jet de vapeur continu sortir à travers l'ouverture concernée pendant quelques minutes pour éliminer les dépôts.
8. Dès que la pièce touchée est à nouveau propre et que la vapeur peut sortir sans être gênée, orientez le nettoyeur vapeur sur une surface neutre ou un chiffon de nettoyage pour vous assurer qu'aucune particule restante ne s'échappe avec la vapeur.

Nettoyage des serpillières en microfibras :

Vous pouvez laver les serpillières en microfibras à la machine à laver.

Matériau des serpillières : 100 % polyester



Utilisation des serre-câbles (#11) :

L'appareil est équipé de deux serre-câbles, un supérieur et un inférieur, pour la fixation pratique et peu encombrante de son câble électrique. Enroulez le câble autour des deux serre-câbles pour le ranger en toute sécurité.

DÉPANNAGE	
Question/Problème	Solution
L'appareil ne s'allume pas.	Vérifiez que l'appareil est branché au réseau électrique et que le câble n'est pas endommagé.
La tête de balai ne dégage pas de vapeur.	Vérifiez qu'il y a assez d'eau dans le réservoir et que l'appareil a fini de chauffer.
Les serpillières n'absorbent plus de salissures.	Les serpillières sont saturées de salissures et ne peuvent plus en absorber. Remplacez les serpillières.
Des tâches d'eau apparaissent	L'appareil n'a pas suffisamment chauffé. Lorsque vous utilisez le niveau de vapeur le plus élevé, ne restez pas trop longtemps au même endroit pour éviter la formation de condensation (gouttes d'eau) sur le sol.
Des gouttes d'eau se trouvent dans le réservoir de l'appareil reçu.	Tous les appareils sont testés lors de la production pour vous assurer la meilleure qualité possible. C'est la raison pour laquelle des restes d'eau se trouvent dans l'appareil. C'est parfaitement normal et ne constitue pas un défaut.
Les serpillières ne tournent pas.	Vérifiez que la rotation a bien été activée. Les serpillières n'ont pas été montées correctement. Éteignez l'appareil et laissez-le refroidir. Retirez alors les serpillières et remettez-les ensuite en place.
Est-il possible de nettoyer les tapis avec l'appareil ?	Non, nous ne recommandons pas d'utiliser l'appareil pour le nettoyage des tapis.

Caractéristiques techniques : 220-240 V~ 50/60 Hz 1 300 W

IT

Uso previsto:

ATTENZIONE: L'apparecchio è inteso solo per uso privato. Non usare l'apparecchio per scopi cui non è destinato. Si escludono reclami di qualsiasi natura correlati a danni derivanti da un uso improprio. Ogni rischio è interamente a carico dell'utente.

ATTENZIONE:

- Premere sempre il pulsante di rilascio per attaccare e staccare la testa del mocio, altrimenti l'apparecchio potrebbe danneggiarsi.
- Le funzioni dell'apparecchio sono state controllate prima della spedizione, pertanto è possibile che vi siano ancora residui d'acqua nell'apparecchio.
- Durante il funzionamento può verificarsi una leggera formazione di gocce. Si tratta di acqua di condensa. Questo è del tutto normale e non influisce in alcun modo sul funzionamento.

SICUREZZA E INSTALLAZIONE

Leggere attentamente questo manuale di istruzioni prima di utilizzare l'apparecchio elettrico!!

Durante la messa in funzione dell'apparecchio elettrico, osservare le avvertenze di sicurezza, poiché potrebbero verificarsi danni alle cose o alle persone. Attenersi a tutte le avvertenze di sicurezza per evitare danni dovuti a un utilizzo errato! Conservare le istruzioni per l'uso per riferimento futuro. Se l'apparecchio elettrico viene ceduto a terzi, è necessario consegnare anche queste istruzioni per l'uso.

IMPORTANTI AVVERTENZE DI SICUREZZA

- Verificare che la tensione di rete corrisponda alle specifiche riportate sulla targhetta dell'apparecchio.
- Esiste il rischio di ustioni! L'uso improprio può provocare lesioni, scottature e scosse elettriche.
- Non lasciare l'apparecchio incustodito mentre è collegato alla rete elettrica. Scollegare il cavo di alimentazione quando l'apparecchio non è in uso e prima di eseguire interventi di manutenzione.
- L'uso di questo apparecchio è consentito a bambini di età maggiore di 8 anni, a persone con limitate capacità fisiche, sensoriali o mentali e a persone con insufficiente esperienza o conoscenze, a patto che siano sorvegliati o abbiano ricevuto istruzioni riguardo a un utilizzo sicuro dell'apparecchio e che comprendano i pericoli correlati.
- Non far utilizzare l'apparecchio ai bambini. La pulizia e la manutenzione devono essere eseguite solo da bambini sotto sorveglianza.
- Assicurarsi che i bambini di età inferiore a 8 anni non abbiano accesso all'apparecchio e al cavo di alimentazione mentre è in funzione o in fase di raffreddamento.
- Non dirigere mai il vapore in direzione di persone, animali o piante.
- Non immergere l'apparecchio in acqua o in altri liquidi.

- Non utilizzare se il cavo di alimentazione o la spina sono danneggiati.
- Se l'apparecchio non funziona correttamente, è caduto, è stato danneggiato, è stato lasciato all'aperto o è stato immerso nell'acqua, deve essere restituito al produttore o a un centro di riparazione autorizzato per evitare pericoli.
- Non tirare né fare pressione sul cavo, non utilizzare il cavo come presa, evitare di schiacciare il cavo nella porta o di tirare il cavo facendolo passare su angoli o spigoli. Tenere lontano il cavo da superfici calde.
- Non inserire mai con violenza la spina nella presa.
- Non utilizzare cavi di prolunga o prese con una capacità di corrente insufficiente.
- Scollegare la spina dell'apparecchio dopo ogni utilizzo. Per estrarre senza rischi la spina, afferrare la spina ed estrarla delicatamente dalla presa. Non tirare il cavo per estrarre la spina.
- Non toccare la spina o l'apparecchio con le mani bagnate o senza scarpe.
- Non inserire mai oggetti in nessuna delle aperture dell'apparecchio.
- Utilizzare la testa del mocio solo quando i pad sono correttamente fissati.
- Non utilizzare se il serbatoio dell'acqua è vuoto.
- Prestare particolare attenzione quando si usa sulle scale.
- Conservare l'apparecchio in un luogo asciutto e fresco.
- Mantenere la zona di lavoro ben illuminata.
- Non riempire mai il serbatoio dell'acqua con acqua calda o altri liquidi, ad esempio liquidi a base di alcool o detersivi. Ciò rende il funzionamento non sicuro e danneggia l'apparecchio.
- Mantenere sempre libero lo sbocco del vapore. Mantenere le aperture libere da pelucchi, capelli o altre possibili ostruzioni per garantire un flusso di vapore adeguato.
- L'uso di accessori che non sono stati forniti o venduti dal produttore può causare incendi, scosse elettriche o lesioni personali.
- Il liquido o il vapore non devono essere diretti verso apparecchiature contenenti componenti elettrici, come l'interno dei forni.
- Non esporre alla pioggia.
- Non utilizzare l'apparecchio se si notano perdite d'acqua e contattare un tecnico qualificato.
- Non utilizzare l'apparecchio in locali dove sono presenti vapori infiammabili, esplosivi o tossici ad esempio come quelli dei diluenti o delle pitture ad olio.
- Non utilizzare su pelle, mobili o pavimenti levigati a cera, pavimenti con parquet o legno massiccio non sigillati, tessuti sintetici, velluto o altri materiali delicati simili sensibili al vapore.
- Scollegare l'apparecchio dalla rete elettrica prima di effettuare interventi di manutenzione e pulizia.
- Non toccare le superfici calde.
- Usare l'apparecchio solo per lo scopo previsto.
- L'utilizzo dell'apparecchio richiede cautela a causa dell'emissione di vapore.

PRIMA DEL PRIMO USO (#2-3)

Rimuovere tutti gli adesivi, tutte le pellicole protettive prima del primo utilizzo.

AVVERTENZA: Assicurarsi che l'apparecchio sia scollegato prima di assemblarlo o di sostituire gli accessori.

1. **Fissare la testa del mocio all'apparecchio principale (#2):** posizionare la testa del mocio sul pavimento. Inserire l'estremità dell'apparecchio principale nel connettore della testa del mocio finché non scatta in posizione. Non forzare e prestare attenzione ai perni del connettore.
2. **Montaggio e fissaggio dell'asta telescopica (#3):** le due parti del tubo di alluminio dell'asta telescopica sono premontate. Aprire la chiusura a scatto dell'asta telescopica ed estrarre l'asta più sottile del tubo, quindi fissare l'asta telescopica chiudendo la chiusura a scatto dell'asta telescopica. Attaccare l'impugnatura: a questo punto, inserire l'impugnatura sull'estremità più sottile dell'asta telescopica, assicurandosi che i due perni dell'impugnatura si aggancino ai due fori dell'asta telescopica.
3. **Fissare l'asta telescopica all'apparecchio (#4):** Inserire quindi l'asta telescopica nell'apertura superiore dell'apparecchio principale, facendo attenzione alle tacche semicircolari sull'asta telescopica. La chiusura a scatto sul retro dell'asta telescopica deve essere rivolta all'indietro.
4. **Impostare l'asta telescopica (#5):** aprire la chiusura a scatto dell'asta telescopica e far scorrere l'asta telescopica tra loro fino alla lunghezza desiderata. Fissare l'asta telescopica chiudendo la chiusura a scatto dell'asta telescopica.
5. **Applicare i pad (#6):** i pad in microfibra sono fissati alla testa del mocio tramite 4 chiusure in velcro ciascuno. Posizionare i pad in microfibra sui supporti rotondi e premere con forza il bordo dei pad.

USO

Livington Steam Twister può essere utilizzato per la pulizia di superfici come marmo, ceramica, pietra, linoleum, parquet sigillati e parquet in vero legno.

Riempire e inserire il serbatoio dell'acqua (#7):

1. Far scorrere verso l'alto il tasto di sblocco del serbatoio dell'acqua sopra il serbatoio stesso per poterlo rimuovere.
2. Capovolgere il serbatoio dell'acqua e aprire la chiusura girevole del serbatoio. Riempire ora il serbatoio con acqua. Se necessario, usare il misurino. **Non rimuovere la sfera metallica o il tubo flessibile dal serbatoio dell'acqua. Assicurarsi che la sfera metallica nel serbatoio dell'acqua sia sempre completamente immersa nell'acqua durante il funzionamento.**
3. Chiudere il serbatoio dell'acqua utilizzando la chiusura girevole. Reinserire il serbatoio dell'acqua nell'apparecchio, assicurandosi che il serbatoio sia saldamente incastrato. **Nota:** è possibile utilizzare l'acqua del rubinetto per il Livington Steam Twister. Nelle regioni con acqua ad elevato contenuto di calcare si consiglia di usare acqua distillata. **Nota:** in alcuni casi, il tubo visibile nel serbatoio dell'acqua può attorcigliarsi. Ciò compromette il funzionamento. Rimuovere la piega dal tubo.

CONSIGLIO: per una speciale fragranza fresca durante la pulizia, si consiglia di usare la fragranza Livington per il vapore. È disponibile come accessorio alternativo. Particolarmente indicato per le famiglie con animali. È sufficiente aggiungere 2 o 3 spruzzi nel serbatoio dell'acqua dell'apparecchio.

Accendere l'apparecchio & usare:

1. Inserire la spina di rete in una presa con messa a terra. Premere il pulsante vapore. L'apparecchio inizia a riscaldarsi; durante il riscaldamento il display della temperatura lampeggia in rosso e l'apparecchio

- inizia a ticchettare dopo un po'. Non appena viene raggiunta la temperatura, il display della temperatura si illumina in rosso fisso e il display verde del vapore si accende. Il primo livello di vapore è ora attivato. **Nota:** ricordiamo che, da quando viene avviato e finché non raggiunge la temperatura ideale, l'apparecchio può gocciolare. Non si tratta di un malfunzionamento, ma di un'attività normale in fase di riscaldamento. Per interrompere l'emissione di vapore, spegnere l'apparecchio con l'interruttore on/off.
- Regolazione del livello di vapore (#8): si può scegliere tra 3 intensità di vapore.
 - VERDE** Indicazione di vapore (livello 1): il primo livello di vapore viene attivato automaticamente dopo il riscaldamento. Il display del livello di vapore si illumina in verde.
 - BLU** Indicazione di vapore (livello 2): azionare nuovamente il pulsante vapore (per la 2° volta), la visualizzazione dei livelli di vapore si accende di colore blu e il livello di vapore centrale è attivato.
 - Display di vapore ROSSO** (livello 3): premendo nuovamente il pulsante vapore (per la seconda volta), l'indicatore di livello del vapore si illumina di rosso e viene attivato il livello medio di vapore.
 - Per spegnere il vapore, premere il pulsante vapore una 4. volta.
 - Attivare pulsante rotazione: per attivare la rotazione dei pad, premere il pulsante rotazione dopo aver selezionato il livello di vapore. Disattivare pulsante rotazione: premere nuovamente il pulsante rotazione per disattivare la rotazione. **Nota:** è possibile disattivare completamente sia la rotazione che il vapore e quindi, ad esempio, lucidare a secco senza vapore ma con rotazione o pulire le superfici solo con vapore senza rotazione. La rotazione può essere attivata solo quando la testa del mocio è fissata all'apparecchio. La funzione di rotazione non è possibile con nessun altro attacco.
 - Muovere l'apparecchio piano sulla superficie da pulire. I pad in microfibra aspirano lo sporco sciolto dal vapore. Usare il vapore in modo abbondante. Tenere a portata di mano un asciugamano per eliminare l'acqua in eccesso che potrebbe accumularsi.
 - Avviso livello acqua: Se il display della temperatura e quello del vapore lampeggiano 6 volte o si sente un ticchettio, l'apparecchio segnala un basso livello dell'acqua. Non appena l'apparecchio smette di emettere vapore, riempire il serbatoio dell'acqua per una nuova pulizia e continuare la pulizia o disattivare l'apparecchio e terminare il processo di pulizia. L'apparecchio consente di riempire il serbatoio quando viene attivato, in quanto dispone di una funzione acqua automatica che interrompe il processo di vapore non appena il serbatoio è vuoto.
 - Spegnere l'apparecchio: Dopo ogni utilizzo, assicurarsi che l'apparecchio sia SPENTO e che la spina di rete sia staccata dalla presa di corrente in modo che sia completamente SPENTO prima di utilizzarlo di nuovo. Se c'è ancora acqua nel serbatoio, svuotarlo.

IMPORTANTI AVVERTENZA PER LA PULIZIA DI PAVIMENTI IN LEGNO VERO

- Sui pavimenti in legno vero effettuare **max. ogni 3 giorni** una pulizia al vapore esclusivamente al **livello 1** (livello minimo).
- Non lasciare l'apparecchio allo stato acceso in una sola posizione per più di 5 secondi.
- Durante la pulizia scorrere per max. 3 volte sullo stesso punto, questo dovrebbe essere sufficiente a rimuovere ogni sporcizia e garantisce che i pavimenti in legno pieno mantengano un aspetto intatto a lungo.
- Non applicare su pavimenti in vero legno non trattati.
- Testare l'apparecchio su una piccola superficie isolata del pavimento prima di utilizzarlo su tutta la superficie!
- Una mancata osservanza di queste istruzioni può portare a danni del pavimento in vero legno (risalita delle venature del legno ecc.).

Indicazioni generali per l'uso:

- Questo prodotto emette vapore e provoca umidità. Possono presentarsi macchie d'acqua, alterazioni del colore o danni alla pavimentazione se l'apparecchio viene utilizzato troppo a lungo sullo stesso punto.
- Prestare particolare attenzione quando si utilizza l'apparecchio su pavimenti in vinile, linoleum o altri pavimenti sensibili al calore. Un calore eccessivo può sciogliere la colla nel pavimento. Utilizzare questo apparecchio solo su pavimenti rivestiti, installati a regola d'arte e privi di fessure o interstizi che permettano l'ingresso di umidità.
- Testare l'apparecchio su una piccola superficie isolata del pavimento prima di utilizzarlo su tutta la superficie.
- Non utilizzare mai l'apparecchio in un unico punto per troppo tempo. Questo può danneggiare la superficie del pavimento. Non mettere mai le mani o i piedi sotto il mocio. L'apparecchio diventa molto caldo.
- Quando il mocio è in funzione, è possibile che si senta un rumore pulsante. Si tratta di un rumore di funzionamento del tutto normale e significa che il mocio sta producendo vapore. È possibile che alcune gocce d'acqua vengano emesse insieme al vapore. Questo è normale.
- L'intensità e la temperatura del vapore potrebbero influire negativamente su alcuni materiali. Quindi, è necessario testare sempre il mocio a vapore su un'area non visibile per assicurarsi che la superficie non possa essere danneggiata dal suo utilizzo.

Consigli per l'uso:

- Spazzare il pavimento o usare un aspirapolvere prima di usare l'apparecchio.
- Per evitare la formazione di pozzanghere, i pad in microfibra devono essere sempre puliti e asciutti. A tal fine, strizzare i pad secondo le necessità.
- Per pulire in modo igienico un'area del pavimento, lasciarlo agire in un punto per circa 10 secondi (ma non più di 15).
- Il mocio si regge da solo facendo scattare in avanti il manico.

USO DEL PULITORE A VAPORE MANUALE

AVVERTENZA: assicurarsi che l'apparecchio sia scollegato prima di assemblarlo o di sostituire gli accessori.

Nota: non rimuovere o collegare mai gli accessori mentre l'apparecchio è in funzione.

1. Premere il tasto di sblocco semicircolare dell'asta telescopica (sopra il tasto di sblocco del serbatoio dell'acqua) ed estrarre l'asta telescopica direttamente dall'apparecchio.

2. Riempire il serbatoio con acqua.
3. Fissare gli attacchi desiderati (vedere la sezione: Uso degli accessori) o usare la testa del mocio.
4. Dopo aver montato completamente l'apparecchio e averlo riempito d'acqua, collegare la spina di rete a una presa di corrente con messa a terra. Premere il pulsante vapore.
5. L'apparecchio inizia a emettere vapore dopo circa 10-15 secondi. Selezionare il livello di vapore desiderato utilizzando il pulsante vapore.
6. Muovere l'apparecchio piano sulla superficie da pulire.
7. Se l'apparecchio manuale smette di emettere vapore, se necessario riempire il serbatoio dell'acqua e continuare la pulizia.
8. Dopo ogni utilizzo, assicurarsi che l'apparecchio sia SPENTO e che la spina di rete sia staccata dalla presa di corrente in modo che sia completamente SPENTO prima di utilizzarlo di nuovo.

INDICAZIONI & CONSIGLI PER L'USO COME VAPORIZZATORE MANUALE:

- Per pulire in modo igienico i piani di lavoro, i banconi della cucina, i lavandini, i bagni, ecc. lasciate agire il pulitore a vapore su un punto per circa 15 secondi.
- Non utilizzare il vaporizzatore manuale su materiali sensibili al calore e al vapore. L'intensità e la temperatura del vapore potrebbero influire negativamente su alcuni materiali. Quindi, è necessario testare sempre su un'area non visibile per assicurarsi che la superficie non possa essere danneggiata dal suo utilizzo.
- Non utilizzare il vaporizzatore manuale per pulire pelle, mobili trattati con cera, pavimenti cerati, materiali sintetici, velluto o altri materiali sensibili al vapore.

USO DELL'ACCESSORIO (#9-10):

1. **Rimuovere la testa del mocio:** premere il tasto di sblocco della testa del mocio ed estrarre la testa del mocio dall'apparecchio.
2. **Applicare l'ugello:** a questo punto, inserire l'ugello nell'apparecchio principale, assicurandosi che il perno rotondo dell'ugello scatti in posizione all'apparecchio principale.
3. **Applicare l'attacco:** attaccare ora l'attacco desiderato (spazzola, ugello angolare) alla punta dell'ugello. Inserire entrambi i perni sulla punta dell'ugello spruzzatore power nella guida del rispettivo accessorio e ruotare saldamente l'accessorio a sinistra o a destra. Per rimuovere l'attacco, svitarlo nuovamente.

Note sugli accessori:

- ATTENZIONE:** non utilizzare mai la spazzola rotonda in metallo su superfici sensibili ai graffi. Per rimuovere nuovamente la spazzola, ruotarla in senso orario ed estrarla nuovamente dall'ugello.

Consigli per gli accessori:

- La spazzola rotonda in plastica è perfetta per le macchie più difficili da rimuovere (ad es. vernice da imbianchino sul pavimento) ed è particolarmente indicata per la pulizia di superfici lisce e dure come WC, lavabi, piani di lavoro della cucina, cerchioni e macchie ostinate di ogni tipo.
- La piccola spazzola rotonda in metallo, invece, è particolarmente efficace per la pulizia di superfici metalliche come pavimenti in mattoni, griglie per barbecue, porte in metallo, telai in metallo e simili.
- Entrambe le spazzole possono essere utilizzate molto bene anche per rimuovere il grasso da padelle, piastre e forni. Si possono anche usare insieme al sapone o al detergente sulle aree sporche.

PULIZIA & MANUTENZIONE E STOCCAGGIO

AVVERTENZA: assicurarsi che l'apparecchio sia scollegato prima di effettuare pulizie.

Pulizia del serbatoio dell'acqua

Svuotare e pulire il serbatoio dell'acqua dopo ogni utilizzo. Utilizzare un detergente per pulire gli accessori (ugello e spazzole rotonde) quando sono sporchi. Farli asciugare all'aria.

Decalcificazione dell'interno del serbatoio dell'acqua

Per eliminare i depositi di calcare all'interno del contenitore dell'acqua, aggiungete uno o due cucchiai di aceto bianco al contenitore pieno d'acqua, mettete il tappo e agitate. **NON ACCENDERE IL PULITORE A VAPORE.** Lasciare in piedi il contenitore per qualche ora. Dopodiché svuotare il contenitore, riempirlo di nuovo con acqua fresca e risciacquarlo fino a quando non saranno più visibili depositi.

AVVERTENZA: non immergere mai l'apparecchio completamente in acqua.

Rimozione di depositi di calcare

Se l'apparecchio inizia a produrre vapore più lentamente del solito o smette del tutto di farlo, potrebbe essere necessario rimuovere i depositi di calcare. Questi depositi si formano sulle parti metalliche con il passare del tempo e influiscono in modo significativo sulle prestazioni del mocio. I depositi di calcare devono essere rimossi regolarmente, all'incirca dopo aver utilizzato 25-50 contenitori d'acqua pieni o almeno una volta al mese. Questo vale soprattutto per le zone con acqua dura. Gli intervalli di pulizia dipendono dalla durezza dell'acqua e dall'intensità di utilizzo del mocio.

Per rimuovere i depositi di calcare dall'apparecchio, seguire le istruzioni riportate di seguito:

Pulizia con aiuto di una soluzione detergente:

1. preparare una soluzione di 1/3 di aceto bianco e 2/3 di acqua di rubinetto e metterla nel contenitore dell'acqua.
2. Fissare l'apparecchio e assicurarsi che il pulitore a vapore non sia rivolto verso i pavimenti, gli oggetti o le superfici circostanti. Collegare l'apparecchio, premere il pulsante del vapore e lasciare che produca vapore fino a esaurire la soluzione di aceto e acqua.
3. Ripetere la procedura sopra descritta il numero di volte necessario fino a quando l'uscita del vapore non avrà raggiunto un livello normale.
4. Riempire il serbatoio con acqua fresca e risciacquarlo.

5. Riempire il serbatoio dell'acqua con acqua fresca, ricollegarlo all'apparecchio e far uscire il vapore fino a quando il serbatoio è vuoto.

AVVERTENZA: PERICOLO DI USTIONE

Non lasciare mai il pulitore a vapore incustodito durante il processo di rimozione dei depositi di calcare o durante il normale utilizzo.

Nota: prima dell'uso, testare l'apparecchio in un luogo adatto per verificare che non vi siano più detriti al suo interno.

6. Pulizia degli accessori intasati: a causa dell'alto contenuto minerale dell'acqua in alcune zone, il vapore che esce dal pulitore a vapore portatile può essere minore. Ciò potrebbe essere dovuto a depositi di calcare nella punta dell'ugello.
7. Per rimuovere i depositi di calcare, procedere come segue: si consiglia di utilizzare un lubrificante spray. Spruzzarlo brevemente una o due volte nella punta dell'ugello. Quindi, secondo le istruzioni, riempire il pulitore a vapore con acqua e lasciare che il vapore fuoriesca continuamente attraverso l'apertura interessata per alcuni minuti per rimuovere il deposito.
8. Una volta che la parte interessata è di nuovo pulita e il vapore può fuoriuscire liberamente, puntare il pulitore a vapore su una superficie neutra o su un panno per la pulizia per assicurarsi che nessun residuo di particelle fuoriesca con il vapore.

Pulizia dei pad in microfibra:

i pad in microfibra possono essere lavati in lavatrice.

Composizione del materiale dei pad: 100 % poliestere



Uso dei morsetti per cavi (#11):

Per fissare il cavo di alimentazione dell'apparecchio in modo pratico e poco ingombrante, l'apparecchio è dotato di un morsetto per cavi superiore e inferiore. Avvolgere il cavo intorno ai due morsetti per tenerlo fermo.

RISOLUZIONE DEI PROBLEMI	
Domanda/problema	Soluzione
L'apparecchio non si accende.	Verificare che l'apparecchio sia collegato alla corrente e che il cavo non sia danneggiato.
La testa del mocio non produce vapore.	Controllare se c'è abbastanza acqua nel serbatoio e se l'apparecchio ha già terminato il riscaldamento.
I pad non assorbono più lo sporco.	I pad sono pieni di sporcizia e non possono più assorbire. Cambiare i pad.
Appaiono macchie d'acqua	L'apparecchio non è sufficientemente riscaldato. Quando si utilizza il livello di vapore più alto, non rimanere troppo a lungo su un punto per evitare la formazione di condensa (gocce d'acqua) sul pavimento.
Nell'apparecchio consegnato sono presenti gocce d'acqua nel serbatoio.	Per garantirvi la migliore qualità possibile, tutte gli apparecchi vengono testati durante la produzione. Per questo motivo, nell'apparecchio sono ancora presenti residui d'acqua. Ciò è assolutamente normale e non indica un difetto.
I pad non si girano.	Controllare se la rotazione è attivata. I pad non sono stati applicati correttamente. Spegner l'apparecchio e farlo raffreddare. Staccare nuovamente i pad e riattaccarli.
È possibile pulire i tappeti con l'apparecchio?	No, non si consiglia di utilizzare l'apparecchio per la pulizia dei tappeti.

Dati tecnici: 220-240V - 50/60Hz 1300W

NL

Beoogd gebruik:

WAARSCHUWING: het apparaat is alleen bedoeld voor privégebruik. Gebruik het apparaat niet voor doeleinden waarvoor het niet is bedoeld. Elke aanspraak op schadevergoeding voor schade door ondeskundig gebruik is uitgesloten. Het risico ligt uitsluitend bij de gebruiker.

OPGELET:

- Om de dweilkop te bevestigen en af te nemen moet altijd op de ontgrendelingsknop worden gedrukt, anders kan het apparaat beschadigd raken.
- De functies van het apparaat worden voor verzending gecontroleerd en daarom kunnen er nog waterresten in het apparaat zitten.
- Tijdens gebruik kan er zich druppelvorming voordoen. Het gaat hierbij om condenswater. Dit is volledig normaal en heeft geen enkele invloed op de werking.

VEILIGHEID EN OPSTELLING

Lees deze handleiding zorgvuldig door alvorens het elektrische apparaat te gebruiken!

Let bij ingebruikname van het elektrische apparaat op de veiligheidsinstructies, want er kan materiële schade of persoonlijk letsel ontstaan. Volg alle veiligheidsinstructies op om schade naar aanleiding van een verkeerd gebruik te voorkomen! Bewaar de bedieningshandleiding voor nadere inzage. Als het apparaat aan derden wordt doorgegeven, moet deze handleiding ook worden overhandigd.

BELANGRIJKE VEILIGHEIDSINSTRUCTIES

- Controleer of de netspanning overeenkomt met de informatie op het typeplaatje van het apparaat.
- Er is kans op verbrandingsgevaar! Onjuist gebruik kan leiden tot letsel, brandwonden of elektrische

schokken.

- Laat het apparaat met de stekker in het stopcontact niet onbeheerd achter. Trek het stroomkabel uit het stopcontact als het apparaat niet in gebruik is en voordat u onderhoud op het apparaat uitvoert.
- Dit apparaat mag worden gebruikt door kinderen vanaf 8 jaar, door personen met een fysieke, sensorische of geestelijke beperking of personen met een gebrek aan ervaring of kennis worden gebruikt mits ze onder toezicht staan of bekend zijn gemaakt met de werking van het apparaat en de daaraan gekoppelde gevaren begrijpen.
- Kinderen mogen niet met het apparaat spelen. Reiniging en onderhoud mogen alleen onder toezicht door kinderen worden uitgevoerd. Zorg ervoor dat kinderen onder de 8 jaar niet aan het apparaat en de stroomkabel kunnen komen zolang het apparaat in gebruik is.
- Richt de stoom nooit op mensen, dieren of planten.
- Dompel het apparaat niet onder in water of andere vloeistoffen.
- Gebruik dit apparaat niet met een beschadigde stroomkabel of stekker.
- Als het apparaat niet meer naar behoren werkt, is gevallen of beschadigd, buiten is blijven staan of in water is ondergedompeld, moet het, om elk risico te vermijden, naar een reparateur of een erkende werkplaats worden gebracht.
- Trek niet aan de kabel en gebruik deze niet als greep, trek geen deur over de kabel en leg de kabel niet over scherpe kanten of hoeken. Houd de stroomkabel uit de buurt van hete oppervlakken.
- Steek de stekker nooit met geweld in het stopcontact.
- Gebruik geen verlengkabel of stopcontact met een ontoereikend stroomvermogen.
- Trek de stekker na ieder gebruik uit het stopcontact. Pak om de stekker zonder gevaar uit het stopcontact te trekken de stekker altijd met de hand vast en trek deze voorzichtig uit het stopcontact. Trek om de kabel uit het stopcontact te trekken niet aan de stekker.
- Raak de stroomkabel niet aan met natte handen of zonder dat u schoenen draagt.
- Duw nooit items in een van de openingen van het apparaat.
- Gebruik de dweilkop alleen met juist aangebrachte pads.
- Niet gebruiken met een leeg waterreservoir.
- Wees zeer voorzichtig bij gebruik op trappen.
- Bewaar het apparaat op een koele en droge plaats.
- Zorg voor voldoende licht in uw werkrimte.
- Vul het waterreservoir nooit met heet water of andere vloeistoffen zoals vloeistoffen op alcoholbasis of reinigingsmiddelen. Dit zorgt voor onveilig gebruik en beschadigt het apparaat.
- Houd de stoomuitgang altijd vrij. Houd de openingen vrij van pluizen, haren of andere mogelijke verstoppingen en te zorgen voor een onberispelijk stroom van stoom.
- Als u toebehoren gebruikt die niet door de fabrikant worden aanbevolen, kan dit brand, elektrische schokken of letsel veroorzaken.
- Vloeistof of stoom mag niet worden gericht op apparaten die elektrische onderdelen bevatten, zoals de binnenkant van een oven.
- Niet in de regen zetten.
- Gebruik het apparaat niet als u water uit het apparaat ziet lopen en richt u zich tot een erkende monteur.
- Gebruik het apparaat niet in gesloten ruimten waar zich brandbare, explosieve of giftige dampen, zoals verfverduunners of olieverbindingen bevinden.
- Gebruik het apparaat niet op leer, met was geboende meubels of vloeren, parketvloeren, kunststof vezels, fluweel of andere delicate stoomgevoelige materialen.
- Voor onderhoud en reiniging de stekker van het apparaat uit het stopcontact trekken.
- Raak geen hete oppervlakken aan.
- Gebruik het apparaat alleen voor het beoogde doel.
- Omdat het apparaat stoom geeft, moet u het apparaat behoedzaam gebruiken.

VOOR HET EERSTE GEBRUIK (#2-3)

Verwijder voor het eerste gebruik alle stickers en verpakkings- en beschermend materiaal.

WAARSCHUWING: wees er zeker van dat bij het in elkaar zetten van het apparaat of het omwisselen van toebehoren de stekker van het apparaat los is van het stopcontact.

- Dweilkop op het hoofdapparaat plaatsen (#2):** leg de dweilkop op de grond. Steek nu het uiteinde van het hoofdapparaat in het verbindingstuk van de dweilkop totdat deze vastklikt. Oefen geen kracht uit en let op de pinnen van het verbindingstuk.
- Montage en bevestiging van de telescoopstang (#3):** de beide delen van de aluminium buis van de telescoopstang zijn voorgemonteerd. Open de kliksluiting van de telescoopstang en trek de dünnere stang uit de buis. Zet daarna de telescoopstang vast door de kliksluiting van de telescoopstang de sluiten. Handgreep plaatsen: steek nu de handgreep op het dünnere uiteinde van de telescoopstang en let er daarbij op dat de beide pinnen op de handgreep in de beide gaten van de telescoopstang passen.
- Telescoopstang op het apparaat zetten (#4):** steek nu de telescoopstang in de bovenste opening van het hoofdapparaat en let daarbij op de halfronde inkeping van de telescoopstang. De kliksluiting op de achterkant van de telescoopstang moet naar achter gericht zijn.
- Telescoopstang instellen (#5):** open de kliksluiting van de telescoopstang en schuif de telescoopstang op de gewenste lengte in of uit elkaar. Zet de telescoopstang vast door de kliksluiting op de stang te sluiten.
- Pads aanbrengen (#6):** de microvezelpads worden met 4 klittenbandsluitingen aan de dweilkop bevestigd. Leg de microvezelpads op de ronde padhouders en druk de rand van de pads vast.

GEBRUIK | Met de Livingston Steam Twister kunnen bodemoppervlakken, zoals marmer, keramiek, steen, linoleum, gecoat hardhout en houten parket worden gereinigd.

Waterreservoir vullen en plaatsen (#7):

- Schuif de ontgrendelingsknop van het waterreservoir over het waterreservoir naar boven om het waterreservoir uit te nemen.
- Draai het waterreservoir om en open de dop van het reservoir. Vul het reservoir nu met water. Maak eventueel gebruik van de maatbeker. **Verwijder de metalen kogel of slang niet uit het waterreservoir. Zorg ervoor dat de metalen kogel in het waterreservoir tijdens de werking volledig in het water zit.**
- Sluit het waterreservoir met de dop. Plaats het waterreservoir weer in het apparaat en let erop dat het reservoir vastklikt.

Opmerking: voor de Livingston Steam Twister kan leidingwater worden gebruikt. In regio's met hard water adviseren we voor betere prestaties om gedistilleerd water te gebruiken. **Opmerking:** het kan voorkomen dat de zichtbare slang in het waterreservoir knikt. Dit heeft een nadelige invloed op de werking. Zorg ervoor dat de slang niet geknikt is.

TIP: voor een bijzonder frisse geur bij het reinigen bevelen wij het gebruik van de stoomgeur van Livingston aan. Deze is als alternatief accessoire verkrijgbaar. Zeer geschikt voor huishoudens met dieren. Voeg eenvoudig 2 tot 3 scheutjes toe aan het waterreservoir van het apparaat.

Inschakelen en gebruik van het apparaat:

1. Steek de stekker in een geaard stopcontact. Druk op de stoomknop. Het apparaat begint op te warmen en laat tijdens het opwarmen de temperatuuranduiding rood knipperen. Na enige tijd gaat het apparaat tikken. Zodra de temperatuur is bereikt, gaat de temperatuuranduiding rood en de stoomanduiding groene branden. Nu is de eerste stoomstand geactiveerd. **Opmerking:** let op dat het apparaat bij de ingebruikname tot het bereiken van de ideale temperatuur kan druppelen. Dit is geen defect, maar een normaal proces bij het opwarmen. Schakel om de stoomuitstoot te stoppen het apparaat uit met de aan/uit-schakelaar.
2. **Regeling van de stoomstanden (#8):** u kunt uit 3 stoomstanden kiezen.
 - **GROENE stoomanduiding (stand 1):** de eerste stoomstand wordt automatisch geactiveerd na het opwarmen. De stoomanduiding gaat groen branden.
 - **BLAUWE stoomanduiding (stand 2):** druk nogmaals op de stoomknop (tweede keer). De stoomanduiding gaat blauw branden en de middelste stoomstand wordt geactiveerd.
 - **RODE stoomanduiding (stand 3):** druk nogmaals op de stoomknop (derde keer). De stoomanduiding gaat rood branden en de hoogste stoomstand wordt geactiveerd.
- Druk voor de vierde keer op de stoomknop om de stoom uit te schakelen.
3. **Rotatie activeren:** druk om de rotatie van de pads te activeren na de keuze van de stoomstand op de rotatieknop. Rotatie deactiveren: druk nogmaals op de rotatieknop om de rotatie uit te schakelen. **Opmerking:** u kunt zowel de rotatie als de stoom volledig uitschakelen om bijvoorbeeld zonder stoom, maar met rotatie droog op te wrijven of alleen met stoom zonder rotatie oppervlakken reinigen. De rotatie kan slechts worden geactiveerd als de dweilkop op het apparaat is aangebracht. De roteerfunctie werkt niet met andere opzetstukken.
4. Beweeg het apparaat langzaam over het te reinigen oppervlak. De absorberende microvezelpads nemen daarbij vuil op dat door stoom wordt losgeweekt. Maak genereus gebruik van stoom. Leg een handdoek klaar om overtollig water dat zich kan ophopen weg te vegen.
5. **Waterpeilwaarschuwing:** als de temperatuur- of de stoomanduiding 6 x knippert of u een tik hoort, geeft het apparaat een laag waterpeil aan. Zodra het apparaat geen stoom meer geeft, vult u het waterreservoir weer en gaat u verder met de reiniging of deactiveert u het apparaat om de reiniging te beëindigen. Het apparaat beschikt over de mogelijkheid om het reservoir te vullen terwijl het actief is. Het heeft namelijk een automatische watersysteem dat de stoomtoevoer stopt zodra het reservoir leeg is.
6. **Apparaat uitschakelen:** zorg er na ieder gebruik voor dat het apparaat UITGESCHAKELD is en de stekker uit het stopcontact is getrokken, zodat het voor het volgende gebruik volledig UITGESCHAKELD is. Leeg het reservoir als er nog water is zit.

BELANGRIJKE REINIGINGSINSTRUCTIES VOOR HOUTEN VLOEREN

- Voer op uw houten vloeren **max. gedurende 3 dagen** een stoomreiniging op slechts **stand 1** (laagste stand) uit.
- Laat het ingeschakelde apparaat niet langer dan 5 seconden op een plaats staan.
- Ga tijdens de reiniging **max. 3 keer** over dezelfde plaats. Dit zou voldoende moeten zijn om elk soort vuil te verwijderen en zorgt ervoor dat uw houten vloer langdurig onbeschadigd blijft.
- Niet gebruiken op onbehandelde houten vloeren.
- Test het apparaat op een klein, afzonderlijk oppervlak van de vloer, voordat u het gebruikt op het volledige oppervlak!
- Het niet opvolgen van deze aanwijzingen kan leiden tot schade van uw houten vloer (zoals opzwellen van de houtnerf).

Algemene aanwijzing voor gebruik:

- dit product geeft stoom af en produceert vocht. Er kunnen watervlekken, verkleuringen of beschadigingen ontstaan wanneer het apparaat te lang op één plaats wordt gebruikt.
- Wees met name voorzichtig als u het apparaat gebruikt op vinyl, linoleum of andere hittegevoelige vloeren. Te veel warmte kan lijm op de vloer laten smelten. Gebruik het apparaat alleen op gecoate vloeren, die professioneel zijn gelegd en geen scheuren of gaten vertonen waar vocht kan doordringen.
- Test het apparaat op een klein, afzonderlijk oppervlak van de vloer, voordat u het gebruikt op het volledige oppervlak.
- Gebruik het apparaat nooit te lang op een plek. Dit kan het oppervlak van de vloer beschadigen. Plaats nooit uw handen of voeten onder de dweil. Het apparaat wordt heel heet.
- Al de dweil in werking is, kan een pulserend geluid te horen zijn. Dit is een volledig normaal werkingsgeluid en betekent dat de dweil stoom genereert. Het is mogelijk dat er met de stoom wat waterdruppels kunnen worden afgegeven. Dat is ook volledig normaal.
- De kracht en de hitte van de stoom kunnen bepaalde materialen beschadigen. Test daarom de stoomdweil altijd eerst op een onzichtbare plek om er zeker van te zijn dat het oppervlak door het gebruik niet kan worden beschadigd.

Tips voor gebruik:

- Veeg de vloer of gebruik een stofzuiger voordat u het apparaat in gebruik neemt.
- Om de vorming van plassen te vermijden moeten de microvezelpads altijd schoon en droog zijn. Wring hiervoor de pads na gebruik uit.
- Om een deel van uw vloer hygiënisch te reinigen laat u het apparaat circa 10 seconden (en niet langer dan 15 seconden) op een plek werken.
- De dweil blijft staan als u de steel naar voren laat klikken.

GEbruik VAN DE HANDSTOOMREINIGERS

WAARSCHUWING: wees er zeker van dat bij het in elkaar zetten van het apparaat of het omwisselen van toebehoren de stekker van het apparaat los is van het stopcontact.

Aanwijzing: nooit toebehoren verwijderen of aanbrengen als het apparaat in werking is.

1. Druk op de halfronde ontgrendelingsknop van de telescoopstang (over de ontgrendelingsknop van het waterreservoir) en trek de telescoopstang helemaal uit het apparaat.
2. Vul het waterreservoir met water.
3. Bevestig het gewenste opzetstuk weer (zie hoofdstuk: gebruik van toebehoren) of gebruik de dweilkop.
4. Zodra het apparaat volledig in elkaar is gezet en met water is gevuld, steekt u de stekker in een geaard stopcontact. Druk op de stoomknop.
5. Het apparaat begint na ca. 10 - 15 sec. stoom te geven. Kies met de stoomknop de gewenste stoomstand.
6. Beweeg het apparaat langzaam over het te reinigen oppervlak.
7. Als het handapparaat stopt stoom te geven, vult u indien nodig het waterreservoir bij en gaat u verder met de reiniging.
8. Zorg er na ieder gebruik voor dat het apparaat UITGESCHAKELD is en de stekker uit het stopcontact is getrokken, zodat het voor het volgende gebruik volledig UITGESCHAKELD is.

Aanwijzing en tips ter gebruik als handstoomapparaat:

- Om werkoppervlakken, keukenaanrechten, wastafels, badkamer enz. hygiënisch te reinigen laat u de stoomreiniger gedurende circa 15 seconden op een plek werken.
- Gebruik de handstomer niet op hitte- en stoomgevoelige materialen. De kracht en de hitte van de stoom kunnen bepaalde materialen beschadigen. Test daarom altijd eerst op een onzichtbare plek om er zeker van te zijn dat het oppervlak door het gebruik niet kan worden beschadigd.
- Gebruik het handstoomapparaat niet voor de reiniging van leer, met was behandelde meubelen en vloeren, synthetische materialen, fluweel of andere stoomgevoelige materialen.

GEbruik VAN DE TOEBEHOREN (#9-10):

1. **Dweilkop verwijderen:** druk op de ontgrendelingsknop van de dweilkop en trek de dweilkop van het apparaat.
2. **Straalsproeier aanbrengen:** steek nu de straalessproeier op het hoofdapparaat en let op dat de ronde pinnen van de sproeier op het hoofdapparaat zijn geklikt.
3. **Opzetstuk aanbrengen:** zet het gewenste opzetstuk (borstel, hoeksproeier) op de punt van de straalessproeier. Steek beide pinnen aan de punt van het mondstuk in de geleiderail op het betreffende opzetstuk en draai het opzetstuk naar links of rechts vast. Draai weer aan het opzetstuk om het te verwijderen.

Aanwijzing voor toebehoren:

LET OP: gebruik de ronde metalen borstel nooit op krasgevoelige oppervlakken. Draai om de borstel weer te verwijderen deze naar rechts en trek hem weer van de draad van de straalessproeier.

Tips voor toebehoren:

- De ronde kunststof borstel is ideaal voor zeer moeilijk te verwijderen vlekken (bijv. schildersverf op de vloer) en is heel geschikt voor het reinigen van gladde, harde oppervlakken, zoals wc's, wastafels, keukenaanrechten, velgen en allerlei hardnekkige vlekken.
- De kleine ronde metalen borstel is zeer effectief om metalen oppervlakken te reinigen zoals bakstenen vloeren, grillroosters, metalen deuren, metalen frames en dergelijke.
- Beide borstels zijn ook heel goed te gebruiken op vet in pannen, op kookplaten en in de oven. U kunt ze op vuile plekken ook gebruiken met zeep of schoonmaakmiddel.

REINIGING, ONDERHOUD EN OPSLAG

WAARSCHUWING: verzeker u ervan dan het apparaat los is van het stopcontact voordat u schoonmaakwerkzaamheden uitvoert.

Reiniging van het waterreservoir

Leeg en reinig het waterreservoir na ieder gebruik. Maak gebruik van schoonmaakmiddel om de toebehoren (straalessproeier en ronde borstels) te reinigen als ze vuil zijn. Laat deze daarna aan de lucht drogen.

Ontkalken van de binnenkant van het waterreservoir

Om kalkaanslag aan de binnenkant van het waterreservoir te verwijderen doet u een of twee eetlepels witte azijn in het met water gevulde reservoir, sluit u de dop en schudt u het goed. **SCHAKEL DE STOOMREINIGER NIET IN.** Laat het reservoir gedurende enkele uren staan. Leeg het reservoir daarna, vul het weer met vers water en spoel het uit totdat er geen aanslag meer zichtbaar is.

WAARSCHUWING: dompel het apparaat nooit volledig onder in water.

Verwijderen van kalkaanslag

Als het apparaat langzamer dan normaal stoom gaat geven of daar helemaal mee stopt, kan het nodig zijn de kalkaanslag te verwijderen. Deze aanslag vormt zich met de tijd aan metalen onderdelen en benadeelt de prestatie van de dweil aanzienlijk. Kalkaanslag moet regelmatig worden verwijderd, ongeveer nadat 25 tot 50 keer het water uit het waterreservoir is verbruikt of minstens eenmaal per maand. Dit geldt met name voor gebieden met hard water. De reinigingsintervallen hangen af van de hardheid van het water en van de gebruikintensiteit van de dweil.

Volg de volgende aanwijzing om kalkaanslag uit het apparaat te verwijderen:

Reiniging met behulp van een schoonmaakoplossing:

1. Maak een oplossing van 1/3 witte azijn en 2/3 leidingwater en schenk dat in het waterreservoir.
2. Bevestig het apparaat en zorg ervoor dat de stoomreiniger niet op de vloer, voorwerpen in de omgeving of oppervlakken gericht is. Steek de stekker in het stopcontact, druk op de stoomknop en laat stoom genereren totdat de oplossing van azijn en water is opgebruikt.
3. Herhaal het bovenstaande proces zo vaak als nodig is totdat de stoomuitvoer een normaal niveau heeft bereikt.
4. Vul het waterreservoir met vers water en spoel het daarmee uit.
5. Vul het waterreservoir met vers water, plaats het weer in het apparaat en laat stoom stromen totdat het reservoir leeg is.

WAARSCHUWING: VERBRANDINGSGEVAAR

Laat de stoomreiniger tijdens het kalkaanslagverwijderingsproces of tijdens het normale gebruik niet onbeheerd achter.

Aanwijzing: test het apparaat voor het gebruik op een geschikte plek om er zeker van te zijn dat er geen aanslag meer aanwezig is.

6. Reinigen van verstopte toebehoren: door hoge hoeveelheden mineralen in water in sommige gebieden kan het gebeuren dat er minder stoom uit de handstoomreiniger komt. Dit kan worden veroorzaakt door kalkaanslag in de punt van de sproeier.
7. Ga als volgt te werk om kalkaanslag te verwijderen: we raden u aan een smeermiddel in spray te gebruiken. Spray dit een of twee keer kort in de punt van de sproeier. Vul daarna volgens de handleiding de stoomreiniger met water en laat een paar minuten voortdurend stoom door de aangetaste opening stromen om de aanslag te verwijderen.
8. Zodra het aangetaste deel weer schoon is en de stoom ongehinderd kan stromen, richt u de stoomreiniger op een neutraal oppervlak of een schoonmaakdoek om zeker te stellen dat er geen achtergebleven deeltjes met de stoom naar buiten komen.

Reinigen van de microvezelpads:

de microvezelpads zijn wasbaar in de wasmachine.

Materiaalsamenstelling pads: 100% polyester



Gebruik van de kabelklemmen (#11):

Om het stroomsnoer van het apparaat plaatsbesparend en praktisch te bevestigen is het apparaat van boven en onder uitgerust met een kabelklem. Wikkel de kabel om beide kabelklemmen om de kabel veilig op te bergen.

PROBLEEM OPLOSSEN	
Vragen/problemen	Oplossing
Het apparaat kan niet worden ingeschakeld.	Controleer of het apparaat op de stroom is aangesloten en of de kabel niet is beschadigd.
De dweilkop produceert geen stoom.	Controleer of er voldoende water in het waterreservoir zit en of het apparaat al is opgewarmd.
De pads nemen geen vuil meer op.	De pads zijn vuil en kunnen niet meer opnemen. Vervang de pads.
Er ontstaan watervlekken	Het apparaat is niet voldoende opgewarmd. Blijf bij gebruik van de hoogste stoomstand niet zo lang op een plek om te voorkomen dat er condens (waterdruppels) ontstaan.
Het ontvangen apparaat heeft waterdruppels in het reservoir.	Om u de best mogelijke kwaliteit te garanderen worden alle apparaten bij de productie getest. Daarom bevat het apparaat nog waterresten. Dit is helemaal normaal en is geen defect.
De pads draaien niet.	Controleer of de rotatie is geactiveerd. De pads worden niet juist aangebracht. Schakel het apparaat uit en laat het afkoelen. Trek de pads van het apparaat en breng ze opnieuw aan.
Kan ik met het apparaat tapijt reinigen?	Nee, wij raden dit apparaat niet aan voor de reiniging van tapijten.

Technische gegevens: 220-240V~ 50/60Hz 1300W

HU

Reddeltetesszerű használat:

FIGYELMEZTETÉSEK:

Az eszközt kizárólag magáncélú használatra tervezték. Ne használja az eszközt olyan célokra, melyeknek nem felel meg. A nem reddeltetesszerű használatból eredő mindenféle kárra vonatkozó igény ki van zárva. Egyedül az üzemeltető viseli a kockázatot.

FIGYELEM:

- A felmosófej felszereléséhez és levételéhez mindig meg kell nyomni a kioldó gombot, különben az eszköz megsérülhet.
- Az eszköz működését kiszállítás előtt ellenőriztük, így előfordulhat, hogy az eszközben még maradt némi víz.
- Működés közben enyhe cseppképződés léphet fel. Itt kondenzvízről van szó. Ez teljesen normális, és semmilyen módon nem befolyásolja az eszköz működését.

BIZTONSÁG ÉS FELÁLLÍTÁS

Az elektromos eszköz használata előtt gondosan olvassa el ezt a használati útmutatót!

Az elektromos eszköz üzembe helyezésekor vegye figyelembe a biztonsági utasításokat, mivel ennek elmaradása esetén anyagi károk vagy személyi sérülések keletkezhetnek. Kövessen minden biztonsági útmutatót, hogy a helytelen használatból eredő károsodásoknak elejét vegye! Őrizze meg a használati útmutatót, hogy szükség esetén később is bele tudjon nézni. Amennyiben az elektromos eszközt harmadik félnek továbbadja, akkor azzal együtt ezt a kezelési útmutatót is adja át.

FONTOS BIZTONSÁGI UTASÍTÁSOK

- Ellenőrizze, hogy a hálózati feszültség megfelel-e az eszköz típusabláján szereplő adatoknak.
- Fennáll az égési sérülés veszélye! Az eszköz szakszerűtlen használata sérülések, forrázások vagy áramütések kialakulásához vezethet.
- Az eszközt ne hagyja felügyelet nélkül, amikor az a villamoshálózatra van dugva. Amikor az eszközt nem használja, és amikor karbantartja, húzza ki a hálózati kábelt.
- Ezt az eszközt 8 évesnél idősebb gyermekek, csökkent fizikai, érzékszervi vagy szellemi képességekkel rendelkező személyek, valamint tapasztalat vagy megfelelő ismeretekkel nem rendelkező személyek csak akkor használhatják, amíg felügyelet alatt vannak, vagy útmutatót kaptak a készülék biztonságos használatáról, és megértették az abból fakadó veszélyeket.
- Gyermekek nem játszhatnak ezzel az eszközzel. Az eszköz tisztítását és karbantartását gyerekek csak felügyelet mellett végezhetik.
- A működésben lévő vagy lehűlés alatt álló eszközt és a hálózati kábelt tartsa távol 8 év alatti gyermekektől.
- Soha ne irányítsa a gőzt emberek, állatok vagy növények felé.
- Az eszközt ne merítse vízbe vagy más folyadékba.
- Ne használja az eszközt sérült hálózati kábellel vagy dugóval.
- Ha az eszköz nem működik megfelelően, leesett, megsérült, a szabadban hagyták vagy vízbe merítették, a veszélyek megelőzése érdekében vissza kell küldeni a gyártónak vagy egy hivatalos szervizközpontnak.
- Ne húzza vagy ne hordozza az eszközt a kábelnél fogva, ne használja a kábelt fogófülként, ne csukja rá az ajtót a kábelre, és ne feszítse meg azt éles sarkok vagy élek mentén. Tartsa távol a kábelt forró felületektől.
- Sose dugja a dugót erőszakkal a dugaszolóaljzatba.
- Ne használjon hosszabbító kábeleket vagy olyan dugaszolóaljakat, amelyek nem terhelhetők elegendő mértékben.
- A hálózati dugót minden használat után húzza ki. A dugó biztonságos kihúzásához fogja meg a dugót, és óvatosan húzza ki a dugaszolóaljzattól. Ne a kábelnél fogva húzza ki a hálózati dugót.
- Ne érintse meg a hálózati dugót vagy az eszközt nedves kézzel, és az eszközt ne működtesse cipő nélkül.
- Semmit ne dugjon az eszköz házában található nyílásokba.
- Csak akkor használja a felmosófejet, ha a párnák megfelelően vannak rögzítve.
- Ne használja az eszközt, ha a víztartály üres.
- Legyen fokozottan óvatos, ha az eszközt lépcsőn használja.
- Az eszközt hűvös és száraz helyen tárolja.
- A munkavégzés helye legyen jól megvilágítva.
- Soha se töltsön a víztartályba forró vizet vagy egyéb folyadékokat, pl. alkohol alapú folyadékokat, vagy tisztítószert. Ez ronthatja a biztonságos használatot, és károsítja az eszközt.
- Mindig tartsa szabadon a gőzkimenetet. A gőz megfelelő áramlása érdekében tartsa a szellőzőnyílásokat szőszőlő, hajszálaktól vagy bármilyen más lehetséges eltömődéstől mentesen.
- Nem a gyártó által leszállított vagy értékesített tartozékok használata tüzet, áramütést vagy sérülést okozhat.
- Folyadékot vagy gőzt nem szabad elektromos alkatrészeket tartalmazó berendezések felé irányítani, mint például sütők belseje felé.
- Az eszközt ne használja esős környezetben.
- Ha vízvívárgást észlel, ne használja tovább az eszközt, és forduljon képzett műszaki szakemberhez.
- Ne használja az eszközt éghető, robbanékony vagy mérgező gőzöknek - pl. festékhígító vagy olajfesték - kitett, zárt helyiségekben.
- Ne használja bőrhöz, viasszal polírozott bútorhoz vagy padlóhoz, parkettázott padlókhöz, műanyag szálakat tartalmazó anyagokhoz, bársonyhoz vagy más finom, gőzre érzékeny anyagokhoz.
- Karbantartási és tisztítási munkák előtt húzza ki az eszköz hálózati dugóját a dugaszolóaljzattól.
- Ne érintse meg a forró felületeket.
- Kizárólag arra a célra használja az eszközt, amelyre tervezték.
- A gőzkibocsátás miatt óvatosan kell eljárni az eszköz használatakor.

FIGYELMEZTETÉS: Az eszköz összeszerelése vagy a tartozékok cseréje előtt győződjön meg arról, hogy az eszköz ki van-e húzva a dugaszolóaljzattól.

1. **A felmosófej felszerelése az eszköz központi egységére (#2):** a felmosófejet helyezze a padlóra. Most nyomja az eszköz központi egységének a végét a felmosófej csatlakozójára, amíg az a helyére nem pattan. Ne fejtessen ki nagy erőt, és közben ügyeljen a csatlakozón található csapokra.
2. **A teleszkópos rúdtest összeszerelése és rögzítése (#3):** A teleszkópos rúdtest alumíniumcsövének két része előre össze van szerelve. Nyissa ki a teleszkópos rúdtest bepattintható zárját, és húzza ki a cső vékonyabb rúdját, majd teleszkópos rúdtestet rögzítse a bepattintható zárral. A központi markolat felhelyezése: Ezután az oldalsó markolatot dugja rá a teleszkópos rúdtest vékonyabb végére, ügyelve arra, hogy az oldalsó markolat két csapja a teleszkópos rúdtesten lévő két furatba illeszkedjen.
3. **A teleszkópos rúdtest felszerelése az eszközre (#4):** Most helyezze bele a teleszkópos rúdtestet az eszköz központi egységén található felső nyílásba, ügyelve a teleszkópos rúdtesten lévő félkör alakú bevágásokra. A teleszkópos rúdtest hátsó részén lévő bepattintható zárnak hátrafelé kell néznie.
4. **A teleszkópos rúdtest beállítás (#5):** Nyissa ki a teleszkópos rúdtest bepattintható zárját, és a teleszkópos rúdtestet tolja be/húzza ki a kívánt hosszúságig. A bepattintható zár lezárásával rögzítse a teleszkópos rúdtestet.
5. **A felmosópárnák felhelyezése (#6):** A mikroszál párnák 4 db tépőzárral vannak a felmosófejhez rögzítve. Helyezze a mikroszál párnákat a kerek párnatartókra, és erősen nyomja össze a párnák szélét.

HASZNÁLAT | A Livingston Steam Twisterrel padlófelületek, például márvány-, kerámia-, kő-, linóleum-, kezelt

keményfa padlók és valódi fából készült parketták tisztíthatók.

A víztartály feltöltése és behelyezése (#7):

1. Nyomja felül a víztartály felett található kioldó gombot, hogy ki tudja venni a víztartályt.
2. Fordítsa fejjel lefelé a víztartályt, és nyissa ki a tartály csavaros zárókupakját. Most tölts fel a tartályt vízzel. Szükség esetén használja a mérőpoharat. A víztartályból ne távolítsa el a fémgolyót vagy a tömlőt. Ügyeljen arra, hogy a víztartályban lévő fémgolyó működés közben mindig teljesen merüljön bele a vízbe.
3. A víztartályt zárja le a csavaros zárókupakkal. Helyezze vissza a víztartályt az eszközbe, ügyelve arra, hogy a tartály szorosan a helyére pattanjon. **Megjegyzés:** A Livingston Steam Twisterhez vezetékes vizet használhat. Kemény vízü területeken desztillált víz használatát javasoljuk a jobb teljesítmény érdekében. **Megjegyzés:** Egyedi esetekben előfordulhat, hogy a víztartályban látható tömlő megtörik. Ez hátrányosan befolyásolja az eszköz működését. Kérjük, távolítsa el a megtört részt a tömlőből.

ÖTLET: A különösen friss illat érdekében a tisztítás során javasoljuk a Livingston gőzillatosító használatát. Ez alternatív tartozékként kapható. Kifejezetten alkalmas olyan háztartások számára, ahol állatokat tartanak. Egyszerűen pumpáljon 2-3 adagot az eszköz víztartályába.

Az eszköz bekapcsolása és használata:

1. A hálózati dugót földelt dugaszolóaljzathoz csatlakoztassa. Nyomja meg a gőzgombot. Az eszköz ekkor elkezd felmelegedni, a hőmérsékletjelző a felmelegedés ideje alatt pirosan villog, az eszköz pedig egy idő után ketyegni kezd. Amint az eszköz elérte a megfelelő hőmérsékletet, a hőmérsékletjelző folyamatosan pirosan világít, a zöld gőzjelző pedig világítani kezd. Ezzel megtörtént az első gőzfokozat aktiválása. **Megjegyzés:** Kérjük, tartsa szem előtt, hogy az eszköz üzembe helyezéskor az ideális hőmérséklet eléréséig vízcseppek bocsáthat ki. Ez nem hibás működés, hanem normális folyamat a felűtés során. A gőzkibocsátás leállításához a be/ki kapcsolóval kapcsolja ki az eszközt.
2. **Gőzfokozat-szabályozó (#8):** 3 gőzfokozat közül választhat.
 - **ZÖLD Gőzkijelző (1. fokozat):** A felmelegedést követően az első gőzfokozat automatikusan aktiválódik. A gőzfokozat-kijelző zölden világít.
 - **KEK Gőzkijelző (2. fokozat):** Nyomja meg ismét a gőzgombot (2. alkalommal), a gőzfokozat-kijelző kéken világít, és a közepes gőzfokozat aktiválódik.
 - **PIROS Gőzkijelző (3. fokozat):** Nyomja meg ismét a gőzgombot (3. alkalommal), a gőzfokozat-kijelző pirosan világít, és a legerősebb gőzfokozat aktiválódik.
 - A gőz kikapcsolásához 4. alkalommal is nyomja meg a gőzgombot.
3. **Forgás aktiválása:** a párnák forgásának aktiválásához nyomja meg a forgatógombot a gőzfokozat kiválasztása után. Forgás inaktíválása: A forgás kikapcsolásához ismét nyomja meg a forgatógombot. **Megjegyzés:** Teljesen kikapcsolhatja mind a forgást, mind a gőzt, és így például gőz nélkül, de forgatással szárazon polírozhat, vagy csak gőzzel, forgatás nélkül tisztíthatja a felületeket. A forgatás csak akkor aktiválható, ha a felmosófej fel van szerelve az eszközre. A forgatás funkció semmilyen más fejjel nem lehetséges.
4. Az eszközt lassan mozgassa a tisztítandó felületen. A nedvszívó mikroszálal felmosópárnák felszívják a gőz által feloldott szennyeződések. Ne takaróskodjon a gőz használatával. Készítsen elő egy törülközőt, hogy letörölje az esetlegesen összegyűlt felesleges vizet.
5. **Vízszint-felügyelet:** Ha a hőmérséklet- és gőzkijelzők 6-szor felvillannak, vagy ketyegést hall, az eszköz alacsony vízszintet jelez. Amint az eszköz már nem bocsát ki gőzt, tölts fel a víztartályt egy újabb tisztításhoz, majd folytassa a tisztítást, vagy kapcsolja ki az eszközt, és fejezze be a tisztítási folyamatot. A víztartály feltöltésére úgy is van lehetőség, hogy az eszköz be van kapcsolva, mivel az eszköz automatikus vízszint-figyelő funkcióval rendelkezik, amely leállítja a gőzölés folyamatát, amint a tartály kiürül.
6. **Az eszköz kikapcsolása:** Minden használat után győződjön meg arról, hogy a készülék KI VAN-E KAPCSOLVA, és a hálózati dugó ki van-e húzva a dugaszolóaljzathoz, hogy a következő használat előtt az eszköz teljesen KI LEGYEN KAPCSOLVA.. Ha még van víz a tartályban, ürítse ki a tartályt.

FONTOS TISZTÍTÁSI UTASÍTÁSOK A VALÓDI FAPADLÓKHOZ

- Csak gőzzel tisztítsa meg a valódi fapadlót **legfeljebb 3 naponta** (legalacsonyabb szint).
- Ne hagyja a készüléket egy helyen 5 másodpercnél tovább, amikor be van kapcsolva.
- Tisztítás közben legfeljebb háromszor csúsztassa ugyanazon a helyen, ez elegendő a szennyeződés eltávolításához, és biztosítja, hogy valódi fapadlója hosszú távon egészséges maradjon.
- Ne használja kezeletlen valódi fapadlón.
- Tesztelje az eszközt a padló egy kis, elszigetelt részén, mielőtt az egész felületen használná!
- Ezen utasítások be nem tartása a valódi fapadló károsodását okozhatja (megemelkedik a fa ezete stb.)

Általános használati utasítások:

- Ez a termék gőzt bocsát ki és nedvességet termel. A padlófelületen vízfoltok, elszíneződések vagy károsodások keletkezhetnek, ha az eszközt túl sokáig üzemelteti egy helyen.
- Legyen különösen óvatos, ha az eszközt vinil, linóleum vagy más hőérékeny padlófajtákon használja. A túl sok hő megolvashatja a ragasztót a padlóban. Csak olyan bevonatos padlókon használja az eszközt, amelyeket professzionálisan fektettek le, és amelyeken nincsenek repedések vagy rések, amelyek nedvességet engednének be a padló anyagába.
- Tesztelje az eszközt a padló egy kis, elszigetelt részén, mielőtt az egész felületen használná
- Soha ne használja az eszközt egy helyen túl sokáig. Az ugyanis károsíthatja a padló felületét. Soha ne tegye a kezét vagy a lábát a felmosórész alá. Az eszköz nagyon felforrósodik.
- A felmosórész működése közben lüktető zaj hallható. Ez teljesen normális működési zaj, és azt jelenti, hogy a felmosórész gőzt termel. Elképzelhető, hogy a gőzzel néhány csepp víz is távozik az eszközből. Ez is teljesen normális jelenség.
- A gőz ereje és hőmérséklete bizonyos anyagokra negatív hatással lehet. Ezért először mindig próbálja ki a gőzölős felmosót egy nem feltűnő helyen, hogy megbizonyosodjon arról, a felület nem sérülhet meg a használat során.

Ötletek a használathoz

- Az eszköz használata előtt söpörje fel a padlót vagy használjon porszívót.
- A tölcsár kialakulásának elkerülése érdekében a mikroszálal párnáknak mindig tisztának és száraznak kell lenniük. Ehhez szükség szerint csavarja ki a párnákat.
- A padló egy-egy részének higiénikus megtisztításához az eszközt körülbelül 10 másodpercig (de 15 másodpercnél semmiképp se hosszabb ideig) hagyja működni egy helyen.
- A felmosó a nyél előreállításával magától megáll.

A KÉZI GŐZÖLŐS TISZTÍTÓ HASZNÁLATA

FIGYELMEZTETÉS: Az eszköz összeszerelése vagy a tartozékok cseréje előtt győződjön meg arról, hogy az eszköz ki van-e húzva a dugaszolóaljzathoz.

Megjegyzés: Soha ne távolítsa el vagy szereljen fel tartozékokat az eszköz működése közben.

1. Nyomja meg teleszkópos rúdtest a félkör alakú kireteszelő gombját (a víztartály kioldó gombja felett), a teleszkópos rúdtestet pedig egyenesen húzza ki az eszközből.
2. Tölts fel vízzel a víztartályt.
3. Vagy rögzítse a kívánt fejeket az eszközre (lásd: A tartozékok használata című részt), vagy használja a felmosófejet.
4. Ha az eszköz teljesen össze van szerelve és fel van töltve vízzel, a hálózati kábelt csatlakoztassa egy földelt dugaszolóaljzathoz. Nyomja meg a gőzgombot.
5. Az eszköz kb. 10 -15 másodperc elteltével elkezdi a gőzkibocsátást. A gőzgomb segítségével válassza ki a kívánt gőzfokozatot.
6. Az eszközt lassan mozgassa a tisztítandó felületen.
7. Ha a kézi eszköz már nem bocsát ki több gőzt, szükség esetén tölts fel a víztartályt, és folytassa a tisztítást.
8. Minden használat után győződjön meg arról, hogy a készülék KI VAN-E KAPCSOLVA, és a hálózati dugó ki van-e húzva a dugaszolóaljzathoz, hogy a következő használat előtt az eszköz teljesen KI LEGYEN KAPCSOLVA.

Megjegyzések és ötletek a kézi gőzölős eszközként történő használathoz:

- Munkafelületek, konyhapultok, mosogatók, fürdőszobák stb. higiénikus tisztításához a gőzölős tisztítót egy-egy helyen körülbelül 15 másodpercig működtesse.
- A kézi gőzölőt ne használja hőre és gőzre érzékeny anyagokon. A gőz ereje és hőmérséklete bizonyos anyagokra negatív hatással lehet. Ezért először mindig próbálja ki a gőzölős felmosót egy nem feltűnő helyen, hogy megbizonyosodjon arról, a felület nem sérülhet meg a használat során..
- Ne használja a kézi gőzölős eszközt bőr, viaszal kezelt bútorok, viaszos padlók, szintetikus anyagok, bársony vagy más gőzre érzékeny anyagok tisztítására.

TARTOZÉKOK ALKALMAZÁSA (#9-10):

1. **A felmosófej levétele:** Nyomja meg a felmosófej-kireteszelő gombot, és húzza le a felmosófejet az eszköztől.
2. **A vízugarfúvóka felszerelése:** Dugja rá a fúvókát az eszköz központi egységére, ügyelve arra, hogy a fúvókán lévő kerek csap a helyére pattanjon a központi egységen.
3. **A fej felszerelése:** Most rögzítse a kívánt tartozékokat (kefe, sarokszívó fej) a vízugarfúvóka hegyére. Vezesse be a nagy teljesítményű fúvóka végén található két csapot a megfelelő fej vezetősínébe, majd fordítsa el a fejet balra vagy jobbra. A fej eltávolításához a fejet ismét fordítsa el.

Megjegyzések a tartozékokról:

- **FIGYELEM:** Soha ne használja a fém körkefét karcolásra érzékeny felületeken. A kefe eltávolításához forgassa el a kefért az óramutató járásával megegyező irányba, majd húzza le a fúvóka menetes végéről.

Ötletek a tartozékokhoz:

- A műanyag körkefe tökéletesen alkalmas a rendkívül nehezen eltávolítható foltokhoz (pl. festék a padlón) felszámolására, és különösen alkalmas sima, kemény felületek, például WC-k, mosogatók, konyhai munkalapok, felnik és mindenféle makacs folt tisztítására.
- A kis fém körkefe ezzel szemben különösen hatékony fémfelületek, például téglapadlók, grillrácsok, fémajtók, fémkeretek és hasonlóak tisztítására.
- Mindkét kefe nagyon jól használható serpenyőkön, főzőlapokon és sütőben megtapadt zsír eltávolítására. Szappannal vagy tisztítószerezrel együtt is használhatja őket piszkos területeken.

TISZTÍTÁS, KARBANTARTÁS ÉS TÁROLÁS

FIGYELMEZTETÉS: Mielőtt bármilyen tisztítási műveletet végezne, ellenőrizze, hogy az eszköz ki van-e húzva.

A víztartály tisztítása

Minden használat után ürítse ki és tisztítsa meg a víztartályt. Használjon tisztítószert a tartozékok (fúvóka és körkefék) tisztításához, ha azok piszkosak. Ezután hagyja megszáradni őket a levegőn.

A víztartály belsejének vízkömentesítése

A vízkő eltávolításához a víztartály belsejéből öntsön egy-két evőkanál fehér ecetet a vízzel töltött tartályba, zárja le a zárókupakkal, és rázza meg. NE KAPCSOLJA BE A GŐZÖLŐS TISZTÍTÓT. Hagyja a tartályt néhány órát állni. Utána ürítse ki a tartályt, tölts fel friss vízzel, és addig folytassa a kiöblítést, amíg már nem láthatók benne lerakódások.

FIGYELMEZTETÉS: Soha ne mérítse vízbe teljes egészében az eszközt.

Vízkőlerakódások megszüntetése

Ha az eszköz a szokásosnál lassabban kezd gőzt termelni, vagy teljesen leáll a gőzkibocsátás, a vízkő eltávolítására lehet szükség. Ezek a lerakódások idővel megkötnek a fémből készült részekben, és jelentős mértékben rontják a felmosó teljesítményét. A vízkőlerakódásokat rendszeresen el kell távolítani, körülbelül

25-50 telí tartállyal történő használat után vagy legalább havonta egyszer. Ez különösen igaz a kemény vízzel rendelkező vidékeken. A tisztítási időközök a víz keménységi fokától és a felmosó használatának intenzitásától függenek.

A vízkőlerakódások eltávolításához kövesse az alábbi útmutatást:

Tisztítás tisztítóoldattal:

1. Készítsen oldatot 1/3 fehér ecetből és 2/3 csapvízből, majd öntse a víztartályba.
2. Rögzítse a készüléket, és győződjön meg arról, hogy a gőzölős tisztító nem irányul-e a padlóra, a környező tárgyakra vagy felületekre. Csatlakoztassa a készüléket a villamoshálózatra, nyomja meg a gőzgombot, és hagyja, hogy az eszköz gőzt állítson elő mindaddig, amíg az ecet és a víz el nem fogy.
3. Annyiszor ismételje meg a fenti eljárást, ahányszor szükséges, amíg a gőzkibocsátás vissza nem tér a normál szintre.
4. Töltse fel a víztartályt friss vízzel és öblítse ki.
5. Töltse fel a víztartályt friss vízzel, helyezze vissza az eszközre, és addig engedje ki belőle a gőzt, amíg a tartály ki nem ürül.

FIGYELMEZTETÉS: FORRÁZÁS VESZÉLYE

Soha ne hagyja felügyelet nélkül a gőzölős tisztítót vízkőeltávolítási folyamat vagy normál használat közben. **Megjegyzés:** Használat előtt egy megfelelő helyen tesztelje az eszközt, hogy megbizonyosodjon arról, nem maradtak-e benne lerakódások.

6. Eltömődött tartozékok tisztítása: Egyes területeken a víz magas ásványianyag-tartalma miatt előfordulhat, hogy kevesebb gőz távozik a kézi gőzölős tisztítóból. Ezt a jelenséget a fűvóka hegyében lerakódott vízkő okozza.
7. A vízkőlerakódások eltávolításához kövesse az alábbiakat: javasoljuk, hogy permetezhető kenőanyagot használjon. Ezt az anyagot egy vagy két alkalommal fújja bele a fűvóka hegyébe. Ezután az utasításoknak megfelelően töltsse fel vízzel a gőzölős tisztítót, és néhány percig folyamatosan fújjon át gőzt az érintett nyíláson, hogy eltávolítsa a lerakódást.
8. Ha az érintett rész tiszta, és a gőz akadálytalanul tud távozni belőle, irányítsa a gőztisztítót egy semleges felületre vagy tisztítókendőre, hogy megbizonyosodjon róla, a gőzzel együtt nem távoznak már maradék lerakódástörmelékek az eszközből.

A mikroszálás felmosópárnák tisztítása:

A mikroszálás felmosópárnákat mosógépben tisztíthatja.

A felmosópárnák anyagösszetétele: 100 % poliészter



A kábeltartó fülek használata (#11):

Az eszköz tápkábelének helytakarékos és praktikus rögzítése érdekében az eszköz egy felső és egy alsó kábeltartó füllel van ellátva. A kábel biztonságos tárolása érdekében a kábelt tekerje a két kábeltartó fül köré.

HIBAELHÁRÍTÁS	
Kérdés/probléma	Megoldás
Az eszköz nem kapcsolható be.	Ellenőrizze, hogy az eszköz csatlakoztatva van-e az áramforráshoz, és a kábel nem sérült-e.
A felmosófej nem termel gőzt.	Ellenőrizze, hogy van-e elegendő víz a tartályban, és hogy az eszköz felmelegedett-e már.
A felmosópárnák nem szívnak fel több vizet.	A felmosópárnák tele vannak szennyeződéssel, és már nem képesek többet felvenni. Cserélje ki a felmosópárnákat.
Vízfoltok alakulnak ki	Az eszköz nincs megfelelő mértékben felmelegedve. A legmagasabb gőzfokozat használatakor ne időzzön egy helyen túl sokáig, hogy elkerülje a kondenzátum (vízcseppek) képződését a padlón.
A megvásárolt eszközben vízcseppek vannak a tartályban.	A lehető legjobb minőség garantálása érdekében minden eszközt tesztelünk a gyártás során. Ennek köszönhetően található még vízmazadványok az eszközben. Ez teljesen normális jelenség, és nem jelent meghibásodást.
A felmosópárnák nem forognak.	Ellenőrizze, hogy aktiválta-e a forgatás üzemmódot. A felmosópárnák nem megfelelő módon lettek felhelyezve. Kapcsolja ki az eszközt, és hagyja lehűlni. Ezután ismét vegye le a párnákat az eszközről, majd helyezze vissza őket.
Lehet az eszközzel szőnyeget tisztítani?	Nem, nem javasoljuk az eszköz használatát szőnyegek tisztítására.

Műszaki adatok: 220-240V~ 50/60Hz 1300W

Účel použití:

UPOZORNĚNÍ: Přístroj je určen jen pro soukromé použití. Nepoužívejte přístroj pro účely, pro které není určen. Nároky jakéhokoliv druhu z důvodu poškození vlivem použití v rozporu s určeným účelem jsou vyloučeny. Provozovatel nese riziko sám.

POZOR:

- Při nasazování a snímání hlavice mopu vždy stiskněte tlačítko pro uvolnění, jinak by mohlo dojít k poškození přístroje.
- Funkce jednotky byly před odesláním zkontrolovány, proto se v jednotce mohou stále nacházet zbytky vody.
- Během provozu může docházet k mírné tvorbě kapek. Jedná se o kondenzační vodu. To je zcela normální a nijak to neovlivňuje funkci.

BEZPEČNOST A INSTALACE

Předtím, než elektrický spotřebič začnete používat, přečtěte si pozorně tento návod k použití! Dodržujte bezpečnostní pokyny při uvedení elektrického spotřebiče do provozu, protože může dojít k věcným škodám nebo zranění osob. Aby se zabránilo poškození způsobenému chybným používáním, dodržujte všechny bezpečnostní pokyny! Návod si uschovejte k pozdějšímu nahlédnutí. Pokud by byl elektrický spotřebič předán třetím osobám, pak musí být společně s ním předán i tento návod k obsluze.

DŮLEŽITÉ BEZPEČNOSTNÍ POKYNY

- Zkontrolujte, zda síťové napětí odpovídá údajům na typovém štítku přístroje.
- Hrozí nebezpečí popálení! Nesprávné použití může vést ke zranění, opaření a úrazu elektrickým proudem.
- Nenechávejte přístroj bez dozoru, pokud je zapojen do sítě. Pokud přístroj nepoužíváte a před prováděním servisu odpojte napájecí kabel.
- Toto zařízení smí používat děti ve věku a starší 8 let, osoby s omezenými fyzickými, smyslovými nebo duševními schopnostmi nebo nedostatečnými zkušenostmi nebo znalostmi, pokud jsou pod dohledem nebo byly instruovány o bezpečném používání zařízení a porozuměly nebezpečí, která jsou s používáním spojena.
- Děti si s přístrojem nesmí hrát. Čištění a údržbu mohou provádět pouze děti pod dohledem.
- Zajistěte, aby děti mladší 8 let neměly přístup k přístroji a síťovému kabelu, pokud je přístroj v provozu nebo chladne.
- Nikdy nesměřujte páru směrem k lidem, zvířatům nebo rostlinám.
- Neponořujte přístroj do vody nebo jiných kapalin.
- Nepoužívejte přístroj s poškozeným kabelem nebo zástrčkou.
- Když přístroj nepracuje správně, byl upuštěn, poškozen, ponechán venku nebo ponořen do vody, musíte jej poslat zpět výrobci nebo autorizované opravě, abyste minimalizovali nebezpečí.
- Netahejte za kabel, ani jej nepoužívejte jako držadlo, vyhněte se přiskřípnutí kabelu do dveří nebo tažení kabelu přes ostré hrany nebo rohy. Nenechávejte kabel v blízkosti horkých povrchů.
- Nikdy nezastrkujte zástrčku do zásuvky násilím.
- Nepoužívejte prodlužovací kabely nebo zásuvky s nedostatečnou proudovou zatížitelností.
- Po každém použití přístroj odpojte ze zásuvky. Zástrčku vytáhněte bezpečně tak, že ji lehka uchopíte a vytáhněte ze zásuvky. Při vytahování zástrčky netahejte za kabel.
- Nesahejte na zástrčku nebo přístroj mokřma rukama a nepoužívejte přístroj bez bot.
- Do otvorů přístroje nevkládejte žádné předměty.
- Hlavu mopu používejte pouze tehdy, když jsou návleky správně nasazené.
- Nepoužívejte, pokud je nádržka na vodu prázdná.
- Při použití na schodech dbejte zvýšené opatnosti.
- Přístroj uložte na chladném a suchém místě.
- Udržujte pracovní prostor dobře osvětlený.
- Nádržku na vodu nikdy nenaplňujte horkou vodou nebo jinými kapalinami, např. kapalinami na bázi alkoholu nebo čisticími prostředky. Tím se provoz stává nebezpečným a dochází k poškození přístroje.
- Vždy dbejte na to, aby byl výstup páry volný. Udržujte otvory bez žmolků, vlasů nebo jiných možných ucpávek, aby byl zajištěn správný průtok páry.
- Použití příslušenství, které nedodal nebo neprodal výrobce, může způsobit požár, zasažení elektrickým proudem nebo poranění osob.
- Kapalina nebo výpary by neměly směřovat do zařízení s elektrickými součástmi, jako je například vnitřek trouby.
- Nevystavujte dešti.
- Pokud zjistíte únik vody, přístroj nepoužívejte a kontaktujte kvalifikovaného technika.
- Přístroj nepoužívejte v uzavřených prostorách, kde je vzduch s hořlavými, výbušnými nebo toxickými výpary, jako je ředidlo nebo olejová barva.
- Nepoužívejte na kůži, nábytek nebo podlahy leštěné voskem nebo parketové podlahy, syntetické látky, samet nebo jiné jemné materiály citlivé na páru.
- Před prováděním údržby a čištění odpojte přístroj od elektrické sítě.
- Nedotýkejte se horkých povrchů.
- Používejte přístroj jen k tomu určenému účelu použití.
- Při používání přístroje je třeba dbát zvýšené opatnosti kvůli vyzářování páry.

PŘED PRVNÍM POUŽITÍM (#2-3)

Před prvním použitím odstraňte všechny nálepky, ochranné fólie nebo ochranné kryty.

UPOZORNĚNÍ: Před montáží přístroje nebo výměnou příslušenství se ujistěte, že je přístroj odpojen od sítě.

1. **Přípevnění hlavy mopu k hlavní jednotce (#2):** položte hlavu mopu na podlahu. Nyní připojte konec hlavní jednotky ke konektoru na hlavě mopu, dokud nezapadne na své místo. Nepoužívejte sílu a dávejte pozor na kolíky na konektoru.
2. **Montáž a upevnění teleskopické tyče (#3):** Obě části hliníkové trubky teleskopické tyče jsou předem smontovány. Otevřete západku teleskopické tyče a vytáhněte tenčí tyč trubky, poté teleskopickou tyč upevněte zavřením západky teleskopické tyče. Přípevnění rukojeti: Nyní nasadte rukojeť na tenčí konec teleskopické tyče a dbejte na to, aby oba kolíky na rukojeti zapadly do dvou otvorů na teleskopické tyči.
3. **Přípevnění teleskopické tyče k jednotce (#4):** Nyní zasuňte teleskopickou tyč do horního otvoru

na hlavní jednotce a dávejte pozor na půlkruhové zářezy na teleskopické tyči. Západka na zadní straně teleskopické tyče musí směřovat dozadu.

- 4. Nastavení teleskopické tyče (#5):** Otevřete západku teleskopické tyče a posuňte teleskopickou tyč k sobě/od sebe na požadovanou délku. Teleskopickou tyč upevněte zavřením západky teleskopické tyče.
- 5. Připevnění návleků (#6):** Návleky z mikroválka jsou k hlavě mopu připevněny pomocí 4 suchých zipů. Umístěte návleky z mikroválka na kulaté držáky podložek a pevně přitiskněte okraj podložek.

POUŽITÍ | Parní mop Livingston Steam Twister lze použít k čištění podlahových povrchů, jako je mramor, keramika, kámen, linoleum, zatavené dřevěné podlahy a pravé dřevěné parkety.

Naplnění a zasunutí nádržky na vodu (#7):

1. Posuňte tlačítko pro uvolnění nádržky na vodu nad nádržkou na vodu směrem nahoru, abyste mohli nádržku na vodu vyjmout.
2. Otočte nádržku na vodu dnem vzhůru a otevřete otočný uzávěr nádržky. Nyní naplňte nádržku vodou. V případě potřeby použijte odměrku. **Neodstraňujte kovovou kouli ani hadici z nádržky na vodu. Dbejte na to, aby byla kovová koule v nádržce na vodu během provozu vždy zcela ponořena do vody.**
3. Zavřete nádržku na vodu pomocí otočného uzávěru. Vložte nádržku na vodu zpět do přístroje a ujistěte se, že je pevně zacvaknutá. **Poznámka:** Pro zařízení Livingston Steam Twister můžete použít vodu z vodovodu. V oblastech s tvrdou vodou doporučujeme pro lepší výkon používat destilovanou vodu. **Poznámka:** V ojedinělých případech může dojít k ohnutí viditelné hadice v nádržce na vodu. To má vliv na provoz. Odstraňte z hadice ohnutí.

TIP: Pro obzvlášť svěží vůni při čištění doporučujeme použít parní vůni Livingston. Ta je k dispozici jako alternativní příslušenství. Vhodné zejména pro domácnosti se zvířaty. Stačí přidat 2 až 3 stříšky do zásobníku na vodu v přístroji.

Zapnutí a použití přístroje:

1. Zasuňte síťovou zástrčku do uzemněné zásuvky. Stiskněte tlačítko pro páru. Přístroj se nyní začne zahřívat, během zahřívání bliká displej teploty červeně a přístroj začne po chvíli tikat. Jakmile je dosaženo teploty, začne ukazatel teploty svítit trvale červeně a začne svítit zelený ukazatel páry. Nyní je aktivován první stupeň intenzity páry. **Poznámka:** Pamatujte prosím na to, že přístroj může při uvedení do provozu až do dosažení ideální teploty kapat. To není závada, ale normální proces při zahřívání. Chcete-li zastavit výstup páry, vypněte přístroj pomocí vypínače.
2. Kontrola stupně intenzity páry (#8): Můžete si vybrat ze 3 intenzit páry.
 - **ZELENÝ ukazatel páry (stupeň 1):** První stupeň intenzity páry se aktivuje automaticky po zahřátí. Ukazatel stupně intenzity páry začne svítit zeleně.
 - **MODRÝ ukazatel páry (stupeň 2):** Znovu stiskněte tlačítko pro páru (podruhé), ukazatel stupně intenzity páry svítí modře a aktivuje se střední stupeň intenzity páry.
 - **ČERVENÝ ukazatel stupně intenzity páry (stupeň 3)** Znovu stiskněte tlačítko pro páru (potřetí), ukazatel stupně intenzity páry začne svítit červeně a aktivuje se nejsilnější stupeň intenzity páry.
 - Chcete-li páru vypnout, stiskněte tlačítko pro páru počtvrté.
3. Aktivace rotace: Chcete-li aktivovat otáčení podložek, stiskněte po zvolení stupně intenzity páry tlačítko otáčení. Deaktivace rotace: Opětovným stisknutím tlačítka otáčení otáčení vypnete. **Poznámka:** Můžete zcela deaktivovat rotaci i páru, a tak například leštit nasucho bez páry, ale s rotací, nebo čistit povrchy pouze s párou bez rotace. Otáčení lze aktivovat pouze tehdy, když je hlavice mopu nasazena na přístroji. Funkce otáčení není možná s žádným jiným nástavcem.
4. Pomalu přejíždějte přístrojem po čistěném povrchu. Absorpční návleky z mikroválka pohlcují nečistoty uvolněné párou. Páru používejte v hojné míře. Připravte si ručnik na utírání přebytečné vody, která se může nahromadit.
5. Upozornění na hladinu vody: Pokud ukazatele teploty a páry 6 krát bliknou nebo se ozve tikání, přístroj signalizuje nízkou hladinu vody. Jakmile přístroj přestane vydávat páru, doplňte nádržku na vodu pro další čištění a pokračujte v čištění nebo přístroj deaktivujte a dokončete proces čištění. Přístroj umožňuje naplnit nádržku při aktivaci, protože má funkci automatického doplňování vody, která zastaví parní proces, jakmile je nádržka prázdná.
6. Vypnutí přístroje: Po každém použití se ujistěte, že je přístroj VYPNUTÝ a síťová zástrčka je vytažená ze zásuvky, aby byl před dalším použitím zcela VYPNUTÝ. Pokud je v nádržce stále voda, vyprázdněte ji.

DŮLEŽITÁ UPOZORNĚNÍ K ČIŠTĚNÍ PODLAH Z MASIVNÍHO DŘEVA

- Provádějte čištění vašich podlah z masivního dřeva párou **max. každé 3 dny** výhradně na **stupeň 1** (nejnižší stupeň).
- Nenechávejte přístroj zapnutý stát na místě déle než 5 sekund.
- Přejíždějte během čištění přes stejné místo max. 3krát, to by mělo stačit k odstranění veškerých nečistot a k tomu, aby vaše podlahy z masivního dřeva zůstaly dlouhodobě neporušené.
- Nepoužívejte na neošetřených podlahách z masivního dřeva.
- Před použitím na celé ploše podlahy vyzkoušejte přístroj na malé samostatné ploše své podlahy!
- Nedodržení těchto pokynů může způsobit poškození podlahy z masivního dřeva (zvednutí vláken dřeva atd.).

Všeobecná upozornění pro používání:

- Tento produkt vypouští páru a produkuje vlhkost. Pokud je přístroj provozován příliš dlouho na jednom místě, mohou se vyskytnout vodní skvrny, zabarvení nebo poškození povrchu podlahy.
- Zvláště opatrní buďte při používání přístroje na vinylových podlahách, linoleu nebo jiných podlahách citlivých na teplo. Přílišné teplo může roztažit lepidlo v podlaze. Přístroj používejte pouze na podlahách s povrchovou úpravou, které byly odborně nainstalovány a nemají žádné trhliny nebo mezery, které by umožňovaly pronikání vlhkosti.
- Před použitím na celé podlaze vyzkoušejte přístroj na malé samostatné ploše.
- Přístroj nikdy nepoužívejte příliš dlouho na jednom místě. To by mohlo způsobit poškození povrchu podlahy. Nikdy nevkládejte ruce nebo nohy pod mop. Přístroj se velmi zahřívá.
- Při práci mopu může být slyšet pulzující zvuk. Jedná se o zcela normální provozní hluk, který znamená, že mop produkuje páru. Je možné, že spolu s párou jsou vyvrhovány i kapičky vody. I to je zcela normální.
- Síla a horko páry by mohla negativně narušit některé materiály. Proto parní mop vždy nejprve vyzkoušejte na neviditelné ploše, abyste se ujistili, že jeho použitím nemůže dojít k poškození povrchu.

Tipy pro použití:

- Před použitím přístroje zametejte podlahu nebo použijte vysavač.
- Aby se zabránilo tvorbě louží, musí být podložky z mikroválka vždy čisté a suché. Za tímto účelem podložky podle potřeby vyzdímejte.
- Chcete-li hygienicky vycištít určitou plochu podlahy, nechte jej působit na jednom místě asi 10 sekund (ne však déle než 15 sekund).
- Mop se postaví sám tak, že se rukojeť vysune dopředu.

POUŽITÍ RUČNÍHO PARNÍHO MOPU

UPOZORNĚNÍ: Před montáží přístroje nebo výměnou příslušenství se ujistěte, že je přístroj odpojen od sítě. **Poznámka: Nikdy neodstraňujte ani nepřipevňujte příslušenství, pokud je přístroj v provozu.**

1. Stiskněte půlkruhové tlačítko pro uvolnění teleskopické tyče (nad tlačítkem pro uvolnění nádrže na vodu) a vytáhněte teleskopickou tyč přímo ze stroje.
2. Naplňte nádržku na vodu vodou.
3. Buď nasadte požadované nástavce (viz kapitola: Použití příslušenství), nebo použijte hlavici mopu.
4. Po úplném sestavení přístroje a naplnění vodou zasuňte síťovou zástrčku do uzemněné zásuvky. Stiskněte tlačítko pro páru.
5. Přístroj začne přibližně po 10 až 15 sekundách vypouštět páru. Pomocí tlačítka pro páru zvolte požadovaný stupeň intenzity páry.
6. Pomalu přejíždějte přístrojem po čistěném povrchu.
7. Pokud ruční přístroj přestane vypouštět páru, doplňte v případě potřeby nádržku na vodu a pokračujte v čištění.
8. Po každém použití se ujistěte, že je přístroj VYPNUTÝ a síťová zástrčka je vytažená ze zásuvky, aby byl před dalším použitím zcela VYPNUTÝ.

Rady a tipy pro použití jako ruční parní mop:

- Chcete-li hygienicky vycištít pracovní desky, kuchyňské linky, dřezy, koupelny atd., nechte parní mop působit na jednom místě asi 15 sekund.
- Ruční parní mop nepoužívejte na materiály citlivé na teplo a páru. Síla a horko páry by mohla negativně narušit některé materiály. Proto jej vždy nejprve vyzkoušejte na neviditelné ploše, abyste se ujistili, že jeho použitím nemůže dojít k poškození povrchu.
- Ruční parní mop nepoužívejte k čištění kůže, voskovaného nábytku, voskovaných podlah, syntetických materiálů, sametu nebo jiných materiálů citlivých na páru.

POUŽÍVÁNÍ PŘÍSLUŠENSTVÍ (#9-10):

1. **Odstranění hlavy mopu:** Stiskněte tlačítko pro uvolnění hlavy mopu a vytáhněte hlavu mopu z přístroje.
2. **Připojení trysky:** Nyní nasadte tryskací hubici na přístroj a ujistěte se, že kulatý kolík na trysce zapadl na místo na přístroji.
3. **Připojení nástavce:** Nyní na špičku trysky nasadte požadovaný nástavec (kartáč, rohovou trysku). Zasuňte oba kolíky na špičce hubice do vodící lišty na příslušném nástavci a pevně otočte nástavcem doleva nebo doprava. Chcete-li nástavec sejmut, opět jej odklopte.

Poznámky k příslušenství:

- **POZOR:** Kovový kulatý kartáč nikdy nepoužívejte na povrchy citlivé na poškrábání. Chcete-li kartáč opět vyjmout, otočte jím ve směru hodinových ručiček a opět jej stáhněte ze závitů trysky.

Tipy pro příslušenství:

- Plastový kulatý kartáč je ideální na velmi těžko odstranitelné skvrny (např. malířskou barvu na podlaze) a je vhodný zejména na čištění hladkých, tvrdých povrchů, jako jsou toalety, umyvadla, kuchyňské pracovní desky, ráfky a odolné skvrny všeho druhu.
- Malý kovový kulatý kartáč je zase obzvláště účinný při čištění kovových povrchů, jako jsou cihlové podlahy, grilovací rošty, kovové dveře, kovové rámy a podobně.
- Oba kartáče lze také velmi dobře použít k odstranění mastnoty z pánví, horkých plechů a trouby. Můžete je také použít společně s mýdlem nebo čisticím prostředkem na znečištěná místa.

ČIŠTĚNÍ, ÚDRŽBA A ULOŽENÍ

UPOZORNĚNÍ: Před čištěním se ujistěte, že je přístroj odpojen od sítě.

Čištění nádržky na vodu

Po každém použití nádržku na vodu vyprázdněte a vycištěte. Pokud je příslušenství (tryska a kulatý kartáč) znečištěn, vycištěte je čisticím prostředkem. Nechejte je potom vysušit na vzduchu.

Odstraňovanie usazenin vodního kamene uvnitř nádržky na vodu

Chcete-li odstranit usazeniny vodního kamene uvnitř nádržky na vodu, přidejte do nádržky naplněné vodou jednu nebo dvě polévkové lžice bílého octa, nasadte uzávěr a protřepejte ji. NEZAPÍNEJTE PARNÍ MOP. Nechte nádržku na několik hodin stát. Poté nádržku vyprázdněte, znovu ji naplňte čerstvou vodou a propláchněte ji, dokud nebudou viditelné žádné další usazeniny.

VAROVÁNÍ: Přístroj nikdy neponořujte zcela do vody.

Odstranění usazenin vodního kamene

Pokud přístroj začne produkovat páru pomaleji než obvykle nebo přestane produkovat páru úplně, může být nutné odstranit usazeniny vodního kamene. Tyto usazeniny se časem usazují na kovových částech a do značné míry ovlivňují výkon mopu. Usazeniny vodního kamene by se měly odstraňovat pravidelně, přibližně po použití 25 až 50 plných nádržek na vodu nebo alespoň jednou za měsíc. To platí zejména pro oblasti s tvrdou vodou. Intervaly čištění závisí na tvrdosti vody a intenzitě používání mopu.

Chcete-li z přístroje odstranit usazeniny vodního kamene, postupujte podle níže uvedených pokynů:

Čištění pomocí čisticího roztoku:

1. Připravte si roztok z 1/3 bílého octa a 2/3 vody z vodovodu a dejte jej do nádržky na vodu.
2. Přístroj upevněte a dbejte na to, aby parní čistič nemířil na podlahy, okolní předměty nebo povrchy. Zapojte přístroj do zásuvky, stiskněte tlačítko pro páru a nechte přístroj produkovat páru, dokud se nespoteřebuje roztok octa a vody.
3. Výše uvedený postup opakujte tolikrát, dokud výstup páry nedosáhne normální úrovně.
4. Naplňte nádržku na vodu čerstvou vodou a vypláchněte ji.
5. Naplňte nádržku na vodu čerstvou vodou, znovu ji připojte k přístroji a nechte vycházet páru, dokud není nádržka prázdná.

VAROVÁNÍ: NEBEZPEČÍ OPÁŘENÍ

Nikdy nenechávejte parní mop bez dozoru během procesu odstraňování usazenin vodního kamene nebo během běžného používání.

Poznámka: Před použitím přístroj na vhodném místě vyzkoušejte, abyste se ujistili, že se v něm nenacházejí další usazeniny.

6. Čištění ucpaného příslušenství: Vzhledem k vysokému obsahu minerálů ve vodě v některých oblastech může z ručního parního mopu vycházet méně páry. To může být způsobeno usazeninami vodního kamene ve špičce trysky.
7. Chcete-li odstranit usazeniny vodního kamene, postupujte následovně: Doporučujeme použít mazivo ve spreji. Nastříkejte jej jednou nebo dvakrát krátce do špičky trysky. Poté podle návodu naplňte parní mop vodou a nechte několik minut nepřetržitě vycházet páru ucpaným otvorem, abyste odstranili usazeniny.
8. Jakmile je ucpaná část opět čistá a pára může volně unikat, nasměrujte parní mop na neutrální povrch nebo čisticí hadřík, abyste se ujistili, že spolu s párou nevychází žádné zbytky usazenin.

Čištění návleků z mikrovlákná:

Návleky z mikrovlákná můžete prát v pračce.

Složení materiálu podložek: 100 % polyester



Pomocí kabelových svorek (#11):

Pro prostorově úsporné a praktické upevnění napájecího kabelu přístroje je přístroj vybaven horní a spodní kabelovou svorkou. Omotejte kabel kolem dvou kabelových svorek, aby byl kabel bezpečně upevněn.

ODSTRAŇOVÁNÍ ZÁVAD

Otázka/problém	Řešení
Přístroj nelze zapnout.	Zkontrolujte, zda je přístroj připojen k napájení a zda není poškozen kabel.
Hlava mopu nevytváří páru.	Zkontrolujte, zda je v nádržce dostatek vody a zda již přístroj dokončil zahřívání.
Návleky již neabsorbují nečistoty.	Návleky jsou plné nečistot a nemohou absorbovat další nečistoty. Vyměňte návleky.
Objevují se vodní skvrny	Přístroj není dostatečně zahřátý. Při použití nejvyššího stupně intenzity páry nezdáváte příliš dlouho na jednom místě, aby se na podlaze netvořila kondenzace (kapky vody).
V dodaném přístroji jsou v nádržce kapky vody.	Abychom vám zaručili nejlepší možnou kvalitu, jsou všechny přístroje během výroby testovány. Proto jsou v přístroji stále zbytky vody. To je zcela normální a neznamená to žádnou závadu.
Návleky se neotáčejí.	Zkontrolujte, zda je aktivováno otáčení. Návleky nebyly správně nasazeny. Přístroj vypněte a nechte jej vychladnout. Pak návleky opět sejměte a znovu nasadte.
Lze pomocí tohoto přístroje čistit koberec?	Ne, nedoporučujeme používat přístroj k čištění koberců.

Technické údaje: 220–240 V~ 50/60 Hz 1300 W

Záruka: Na tento výrobek se vztahuje neomezená dvouletá záruka na všechny vady z výroby a na vady materiálu. Tato záruka nijak neovlivňuje vaše zákonná práva.

Účel použití:

VAROVANIE: Přístroj je určený iba na súkromné použitie. Nepoužívajte ho na účely, na ktoré nie je určený. Akékoľvek nároky z dôvodu škôd pri použití v rozpore s predpísaným účelom sú vylúčené. Riziko znáša výlučne prevádzkovateľ.

POZOR:

- Na pripojenie a odpojenie hlavy mopu je potrebné vždy stlačiť uvoľňovacie tlačidlo, inak môže dôjsť k poškodeniu zariadenia.
- Funkcie prístroja boli pred odoslaním skontrolované, takže v prístroji môžu byť ešte zvyšky vody.
- Počas prevádzky sa môže vyskytnúť mierna tvorba kvapiek. Ide pritom o kondenzovanú vodu. Je to úplne normálne a nijako to neovplyvňuje funkciu.

BEZPEČNOSŤ A INŠTALÁCIA

Pred použitím elektrického prístroja si pozorne prečítajte tento návod na obsluhu!

Pri uvádzaní elektrického prístroja do prevádzky dodržujte bezpečnostné upozornenia, pretože inak môže dôjsť k vzniku materiálnych škôd alebo poraneniam. Dodržiavajte všetky bezpečnostné pokyny, aby ste zabránili poškodeniu v dôsledku nesprávneho použitia! Návod na použitie si uschovajte pre budúce použitie. Pri odovzdaní elektrického prístroja tretím osobám je potrebné odovzdať aj tento návod na obsluhu.

DŮLEŽITÉ BEZPEČNOSTNÉ POKYNY

- Skontrolujte, či napätie v sieti zodpovedá údajom na typovom štítku zariadenia.
- Hrozí nebezpečenstvo popálenia! Nesprávne používanie môže viesť k poraneniam, obareniam a poraneniu elektrickým prúdom.
- Nenechávajte zariadenie bez dozoru, keď je zapojené. Keď zariadenie nepoužívate a pred servisom zariadenia, odpojte napájací kábel.
- Tento prístroj smú používať deti staršie ako 8 rokov, ako aj osoby s obmedzenými telesnými, zmyslovými alebo duševnými schopnosťami alebo osoby s nedostatočnými skúsenosťami a vedomosťami iba v prípade, že sú pod dozorom alebo im bolo vysvetlené, ako bezpečným spôsobom používať prístroj a poznajú riziká, ktoré sú s tým spojené.
- Deti nesmú používať prístroj ako hračku. Čistenie a údržbu môžu vykonávať deti len pod dozorom.
- Uchovávajte spotrebič a napájací kábel mimo dosahu detí mladších ako 8 rokov, keď je v prevádzke alebo keď sa ochladzuje.
- Nikdy nesmerujte paru smerom k ľuďom, zvieratám alebo rastlinám.
- Neponárajte prístroj do vody alebo iných tekutín.
- Nepoužívajte, ak je poškodený sieťový kábel alebo zástrčka.
- Ak prístroj nefunguje správne, spadol alebo sa poškodil, bol nechaný vonku alebo ponorený do vody, je potrebné ho odoslať späť výrobcovi alebo do autorizovaného servisného strediska, aby sa predišlo prípadným rizikám.
- Neťahajte za kábel ani ho nepoužívajte na nosenie, nepoužívajte kábel ako držadlo, nepricviknite kábel do dverí ani ho nenapínajte okolo ostrých rohov a okrajov. Kábel uchovávajte v dostatočnej vzdialenosti od horúcich povrchov.
- Zástrčku nikdy nezasúvajte do elektrickej zásuvky na silu.
- Nepoužívajte predlžovacie káble ani zásuvky s nedostatočnou prúdovou zaťažiteľnosťou.
- Po každom použití vytiahnite zo zásuvky. Na bezpečné odpojenie pevne uchopíte zástrčku a opatrne ju vytiahnite z elektrickej zásuvky. Pri odpájaní konektora neťahajte za kábel.
- Zástrčky alebo prístroja sa nedotýkajte mokrymi rukami ani ju neobsluhujte bez obutých topánok.
- Do otvorov zariadenia nekladajte žiadne predmety.
- Hlavu mopu používajte iba vtedy, keď sú návleky správne pripevnené.
- Nepoužívajte, ak je nádržka na vodu prázdná.
- Pri používaní na schodoch buďte obzvlášť opatrní.
- Zariadenie skladujte na chladnom a suchom mieste.
- Udržujte svoj pracovný priestor dobre osvetlený.
- Do nádržky na vodu nikdy neplňte horúcu vodu ani iné tekutiny, napríklad tekutiny na báze alkoholu alebo čistiace prostriedky. To robí prevádzku nebezpečnou a poškodzuje zariadenie.
- Vždy udržiavajte výstup pary voľný. Udržujte vetracie otvory bez chlčpov, vlasov alebo akéhokoľvek iného možného upchatia, aby sa zabezpečil správny prietok pary.
- Používanie príslušenstva, ktoré nie je dodávané alebo predávané výrobcem, môže zapríčiniť vznik požiaru, zášah elektrickým prúdom alebo zranenia.
- Kvapalina alebo výpary by nemali byť nasmerované na zariadenia obsahujúce elektrické komponenty, ako sú vnútorné časti rúry.
- Nevystavujte dažďu.
- Ak spozorujete únik vody, zariadenie nepoužívajte a kontaktujte kvalifikovaného technika.
- Zariadenie nepoužívajte v uzavretom priestore, kde je vzduch obsahujúci horľavé, výbušné alebo toxické výpary, ako sú riedidlá alebo olejové farby.
- Nepoužívajte na koži, nábytku leštenom voskom alebo podlahách, parketách, syntetických vláknoch, zamate alebo iných jemných materiáloch citlivých na paru.
- Pred údržbovými a čistiacimi prácami vytiahnite zástrčku prístroja zo zásuvky.
- Nedotýkajte sa horúcich povrchov.
- Výrobok používajte iba na určený účel.
- Pri používaní zariadenia je potrebné postupovať opatrne kvôli emisiám pár.

PRED PRVÝM POUŽITÍM (#2-3)

Pred prvým použitím odstráňte všetky nálepky, ochranné fólie alebo ochranné kryty.

VAROVANIE: Pred montážou zariadenia alebo výmenou príslušenstva sa uistite, že je zariadenie odpojené.

1. **Pripojte hlavu mopu k hlavnej jednotke (#2):** položte hlavu mopu na podlahu. Teraz zatlačte koniec hlavnej jednotky na konektor na hlave mopu, kým nezapadne na miesto. Nepoužívajte silu a dávajte pozor

na kolíky na zástrčke.

- Zostavenie a upevnenie teleskopической tyče (# 3):** Dve časti hliníkovej trubice teleskopической tyče sú vopred zmontované. Otvorte západku teleskopической tyče a vytiahnite tenšiu tyč z rúrky, potom teleskopickou tyč zafixujte zatvorením západky teleskopической tyče. Pripevnite rukoväť. Teraz pripevnite rukoväť na tenší koniec teleskopической tyče a uistite sa, že dva kolíky na rukoväti zapadli do dvoch otvorov na teleskopической tyči.
- Pripojte teleskopickou tyč k zariadeniu (# 4):** Teraz vložte teleskopickou tyč do horného otvoru na hlavnom zariadení, pričom dávajte pozor na polkruhové zárezy na teleskopической tyči. Západka na zadnej strane teleskopической palice musí smerovať dozadu.
- Nastavenie teleskopической tyče (# 5):** Otvorte západku teleskopической tyče a posuňte teleskopickou tyč dovnútra/von na požadovanú dĺžku. Teleskopickou palicu upevnite zatvorením západky teleskopической palice.
- Pripevnenie podložiek (# 6):** Návlky z mikrovlnka sú pripevnené k hlave mopu pomocou 4 suchých zipsov. Umiestnite návlky z mikrovlnka na okrúhle držáky návlkov a pevne zatlačte na okraj návlkov.

POUŽITIE | Podlahové povrchy, ako je mramor, keramika, kameň, linoleum, utesené podlahy z tvrdého dreva a parkety z pravého dreva, je možné čistiť pomocou Livingston Steam Twister.

Naplnenie a vloženie nádržky na vodu (# 7):

- Stlačte tlačidlo uvoľnenia nádržky na vodu nad nádržkou nahor, aby ste mohli nádržku na vodu vybrať.
- Otočte nádržku na vodu hore dnom a otvorte skrútkovací uzáver nádržky. Teraz naplňte nádržku vodou. V prípade potreby použite odmerku. **Neodstraňujte kovovú guľu alebo hadicu z nádržky na vodu. Uistite sa, že kovová guľa v nádržke na vodu je počas prevádzky vždy úplne ponorená vo vode.**
- Zatvorte nádržku na vodu skrútkovacím uzáverom. Vložte nádržku na vodu späť do zariadenia a uistite sa, že nádržka pevne zapadla na miesto. **Upozornenie:** Pre Livingston Steam Twister môžete použiť vodu z vodovodu. V oblastiach s tvrdou vodou odporúčame pre lepší výkon používať destilovanú vodu. **Upozornenie:** V jednotlivých prípadoch sa môže stať, že sa viditeľná hadica v nádrži na vodu zalomí. To ovplyvňuje prevádzku. Odstráňte zalomenie hadice.

TIP: Pre mimoriadne sviežu vôňu pri čistení odporúčame použiť parnú vôňu Livingston. Je k dispozícii ako alternatívne príslušenstvo. Vhodné najmä pre domácnosti so zvieratami. Jednoducho pridajte 2 až 3 vstreky do vodnej nádržky zariadenia.

Zapnutie a používanie zariadenia:

- Zapojte napájací kábel do uzemnenej zásuvky. Stlačte tlačidlo Naparovanie. Zariadenie sa teraz začne zahrievať, počas zahrievania bude displej teploty blikať na červeno a po chvíli začne zariadenie tikať. Po dosiahnutí teploty bude indikátor teploty svietiť na červeno a rozsvieti sa zelený indikátor pary. Teraz je aktivovaná prvá úroveň pary. **Upozornenie:** Upozorňujeme, že keď je zariadenie uvedené do prevádzky, môže kvapkať, kým sa nedosiahne ideálna teplota. Nejde o poruchu, ale o normálny proces pri zahrievaní. Ak chcete zastaviť emisiu pary, vypnite zariadenie pomocou tlačidla Zap/Vyp.
- Regulácia úrovne pary (# 8):** Môžete si vybrať medzi 3 intenzitami pary.
 - ZELENÝ indikátor pary (1. úroveň):** Prvá úroveň pary sa aktivuje automaticky po zahriatí. Indikátor úrovne pary sa rozsvieti na zeleno.
 - MODRÝ indikátor pary (2. úroveň):** Stlačte znovu tlačidlo pary (druhýkrát), indikátor úrovne pary sa rozsvieti namodro a aktivuje sa stredná úroveň pary.
 - ČERVENÝ indikátor pary (3. úroveň):** Znova stlačte tlačidlo pary (po tretíkrát), indikátor úrovne pary sa rozsvieti na červeno a aktivuje sa najsilnejšia úroveň pary.
 - Ak chcete paru vypnúť, stlačte tlačidlo pary štvrtýkrát.
- Aktivácia otáčania:** pre aktiváciu otáčania podložiek stlačte po zvolení úrovne pary tlačidlo otáčania. Deaktivácia otáčania: Opätovným stlačením tlačidla otáčania vypnete otáčanie. **Poznámka:** Otáčanie aj paru môžete úplne deaktivovať, a môžete tak čistiť napríklad suchých leštením bez pary, ale s otáčaním alebo čistiť plochy iba parou bez otáčania. Otáčanie je možné aktivovať iba vtedy, keď je hlava mopu pripevnená k zariadeniu. Funkcia otáčania nie je možná so žiadnym iným nastavcom.
- Pomaly pohybujte zariadením po čistenom povrchu. Absorpčné podložky z mikrovlnka absorbujú nečistoty, ktoré uvoľnila para. Paru používajte hojne. Pripravte si uterák na utretie prebytočnej vody, ktorá sa môže nahromadiť.
- Upozornenie na hladinu vody:** Ak displej teploty a pary 6-krát zabliká alebo počujete tikanie, zariadenie signalizuje nízku hladinu vody. Keď prístroj prestane vydávať paru, naplňte nádržku na vodu na ďalšie čistenie a pokračujte v čistení, alebo zariadenie vypnite a zastavte čistenie. Prístroj má možnosť naplniť nádržku pri jeho aktivácii, keďže disponuje automatickou funkciou vody, ktorá zastaví proces pary, akonáhle je nádržka na vodu prázdna.
- Vypnite zariadenie:** Po každom použití sa uistite, že je zariadenie VYPNUTÉ a odpojené zo zásuvky, aby bolo pred ďalším použitím úplne VYPNUTÉ. Ak je v nádržke stále voda, vyprázdňte nádrž.

DÔLEŽITÉ POKYNY NA ČISTENIE PODLÁH Z PRAVÉHO DREVA

- Podlahy z pravého dreva čistite **max. každé 3 dni** parou výlučne na **úrovni 1** (najnižšia úroveň).
- Keď je zariadenie zapnuté, nenechajte ho na jednom mieste dlhšie ako 5 sekúnd.
- Počas čistenia prechádzajte po tom istom mieste maximálne 3-krát, čo by malo stačiť na odstránenie všetkých nečistôt a zabezpečiť, že vaše podlahy z pravého dreva zostanú dlhodobu neporušené.
- Nepoužívajte na neošetrené podlahy z pravého dreva.
- Otestujte zariadenie na malej, izolovanej ploche vašej podlahy predtým, ako ho použijete na celom tomto povrchu!
- Nedodržanie týchto pokynov môže mať za následok poškodenie podlahy z pravého dreva (vzostup kresby dreva atď.).

Všeobecné pokyny na použitie:

- Tento výrobok vydáva paru a vytvára vlhkosť. Ak je jednotka prevádzkovaná na jednom mieste príliš dlho, môžu sa na spodnej strane objaviť škvrny od vody, zmena farby alebo poškodenie.
- Buďte obzvlášť opatrní pri používaní zariadenia na vinyl, linoleu alebo iných podlahách citlivých na teplo. Príliš veľa tepla môže roztaviť lepidlo v podlahe. Prístroj používajte iba na lakovaných podlahách, ktoré boli odbornore položené a nemajú žiadne praskliny alebo medzery, ktoré by umožňovali prenikanie vlhkosti.
- Otestujte zariadenie na malej, izolovanej ploche vašej podlahy predtým, ako ho použijete na celom tomto povrchu.
- Nikdy nepoužívajte prístroj príliš dlho na jednom mieste. Mohlo by dôjsť k poškodeniu povrchu a spodku. Nikdy nedávajte ruky ani nohy pod mop. Prístroj sa veľmi zahrieva.
- Keď mop pracuje, môžete počuť pulzujúci zvuk. Ide o úplne normálny prevádzkový hluk a znamená to, že mop produkuje paru. Je možné, že spolu s parou budú vytlačené aj nejaké kvapky vody. Aj to je úplne normálne.
- Sila a teplota pary môžu nepriaznivo ovplyvniť niektoré materiály. Parný mop preto vždy najskôr vyskúšajte na nenápadnom mieste, aby ste sa uistili, že sa jeho používaním nepoškodí povrch.

Tipy na použitie:

- Pred použitím zariadenia pozametajte podlahu alebo použite vysávač.
- Aby sa predišlo tvorbe kaluží, podložky z mikrovlnka musia byť vždy čisté a suché. Za týmto účelom vyčistite podložky podľa potreby.
- Ak chcete dezinfikovať oblasť vašej podlahy, nechajte ho pôsobiť na jednom mieste asi 10 sekúnd (ale nie dlhšie ako 15 sekúnd).
- Mop stojí sám zacvaknutím rukoväte dopredu.

POUŽÍVANIE RUČNÉHO PARNÉHO ČISTIČA

VAROVANIE: Pred montážou zariadenia alebo výmenou príslušenstva sa uistite, že je zariadenie odpojené.

Poznámka: Nikdy neodstraňujte ani nepripájajte príslušenstvo, keď je zariadenie v prevádzke.

- Stlačte tlačidlo uvoľnenia polkruhovej teleskopической tyče (nad tlačidlom uvoľnenia nádržky na vodu) a vytiahnite teleskopickou tyč priamo z jednotky.
- Naplňte nádržku na vodu vodou.
- Buď pripojte požadované nastavce (pozri časť: Používanie príslušenstva) alebo použite hlavu mopu.
- Keď je spotrebič úplne zostavený a naplnený vodou, zapojte napájací kábel do uzemnenej zásuvky. Stlačte tlačidlo Naparovanie.
- Zariadenie začne vydávať paru po približne 10-15 sekundách. Pomocou tlačidla pary vyberte požadovanú úroveň pary.
- Pomaly pohybujte zariadením po čistenom povrchu.
- Ak prístroj prestane vydávať paru, v prípade potreby doplňte nádržku na vodu a pokračujte v čistení.
- Po každom použití sa uistite, že je zariadenie VYPNUTÉ a odpojené zo zásuvky, aby bolo pred ďalším použitím úplne VYPNUTÉ.

Poznámky a tipy na použitie ako ručný parný prístroj:

- Pre hygienické vyčistenie pracovných plôch, kuchynských liniek, drezov, kúpeľní a pod. nechajte parný čistíč pôsobiť na jednom mieste cca 15 sekúnd.
- Ručný naparovač nepoužívajte na materiály citlivé na teplo a paru. Sila a teplota pary môžu nepriaznivo ovplyvniť niektoré materiály. Prístroj preto vždy najskôr vyskúšajte na nenápadnom mieste, aby ste sa uistili, že sa jeho používaním nepoškodí povrch.
- Ručný mop nepoužívajte na čistenie kože, voskovaného nábytku, voskovaných podláh, syntetických materiálov, zamaty alebo iných materiálov citlivých na paru.

POUŽÍVANIE PRÍSLUŠENSTVA (# 9-10):

- Odstránenie hlavy mopu:** Stlačte tlačidlo na uvoľnenie hlavy mopu a vytiahnite hlavu mopu z prístroja.
- Pripevnenie prúdovej dýzy:** Teraz pripojte prúdovú dýzu k hlavnej jednotke a uistite sa, že okrúhly čap na dýze zapadol na miesto na hlavnej jednotke.
- Nasadenie nastavca:** Teraz nasadte požadovaný nastavec (kefa, rohová hubica) na špičku dýzy. Vložte obidva kolíky na konci výkonovej dýzy do vodiacej lišty na príslušnom nastavci a otočte nastavec doľava alebo doprava. Ak chcete nastavec odstrániť, znova ho otočte.

Poznámky k príslušenstvu:

- POZOR:** Kovovú okrúhlu kefu nikdy nepoužívajte na povrchoch citlivých na poškrabanie. Ak chcete kefu vybrať, otočte ju v smere hodinových ručičiek a stiahnite ju zo závitú dýzy.

Tipy na príslušenstvo:

- Plastová okrúhla kefa je ideálna na škvrny, ktoré sa extrémne ťažko odstraňujú (napríklad farba na podlahe) a je obzvlášť vhodná na čistenie hladkých a tvrdých povrchov, ako sú toalety, drezy, kuchynské pracovné dosky, disky kolies a odolné škvrny všetkého druhu.
- Malá kovová okrúhla kefa je naopak obzvlášť účinná na čistenie kovových povrchov, ako sú tehlové podlahy, grilovacie rošty, kovové dvierka, kovové rámy a podobne.
- Obe kefy sa dajú veľmi dobre použiť aj na odstraňovanie masťoty z panvíc, platní a v rúrach. Môžete ich použiť aj spolu s mydlom alebo čistiacim prostriedkom na znečistené miesta.

ČISTENIE A ÚDRŽBA A SKLADOVANIE

VAROVANIE: Pred akýmkoľvek čistením sa uistite, že je zariadenie odpojené od elektrickej siete.

Čistenie nádržky na vodu

Po každom použití vyprázdňte a vyčistite nádržku na vodu. Keď je príslušenstvo (dýza a okrúhle kefy) znečistené, použite čistiaci prostriedok. Potom ich nechajte vyschnúť na vzduchu.

Odstraňovanie vodného kameňa z vnútra nádržky na vodu

Aby ste sa zbavili usadenín vodného kameňa vo vnútri nádržky na vodu, pridajte do nádržky naplnenej vodou lyžicu alebo dve bieleho octu, nasadte uzáver a pretrepte. NEZAPÍNAJTE PARNÝ ČISTIČ. Nechajte nádobu niekoľko hodín stáť. Potom vyprázdnite nádržku, naplňte ju čerstvou vodou a opláchnite, kým nebudú viditeľné žiadne nečistoty.

VAROVANIE: Prístroj nikdy úplne neponárajte do vody.

Odstránenie vápenatých usadenín

Ak prístroj začne produkovať paru pomalšie ako zvyčajne alebo prestane produkovať paru úplne, môže byť potrebné odstránenie vodného kameňa. Tieto usadeniny sa časom usadzujú na kovových častiach a výrazne ovplyvňujú výkon mopu. Vodný kameň by sa mal odstraňovať pravidelne, približne po použití 25 až 50 plných nádob s vodou alebo aspoň raz za mesiac. To platí najmä v oblastiach s tvrdou vodou. Intervaly čistenia závisia od stupňa tvrdosti vody a intenzity používania mopu.

Ak chcete zo zariadenia odstrániť usadeniny vodného kameňa, postupujte podľa nasledujúcich pokynov:

Čistenie čistiacim roztokom:

1. Pripravte si roztok z 1/3 bieleho octu a 2/3 vody z vodovodu a nalejte ho do nádržky na vodu.
2. Upevnite zariadenie a uistite sa, že parný čistič nesmeruje na podlahu, okolité predmety alebo povrchy. Zapojte prístroj do elektrickej siete, stlačte tlačidlo pary a nechajte ho produkovať paru, kým nezmizne roztok octu a vody.
3. Opakujte vyššie uvedený proces toľkokrát, koľkokrát je potrebné, kým sa výstup pary nevráti na normálnu úroveň.
4. Naplňte nádržku na vodu čerstvou vodou a opláchnite ju.
5. Naplňte nádržku na vodu čerstvou vodou, vložte ju späť na prístroj a vypúšťajte paru, kým sa nádržka nevyprázdni.

UPOZORNENIE: NEBEZPEČENSTVO OBARENIA

Nikdy nenechávajte parný čistič bez dozoru počas procesu odstraňovania vodného kameňa alebo počas bežného používania.

Upozornenie: Pred použitím otestujte zariadenie na vhodnom mieste, aby ste sa uistili, že vo vnútri nezostali žiadne nečistoty.

6. Čistenie zaneseného prísľušenstva: Kvôli vysokému obsahu minerálov vo vode v niektorých oblastiach môže z vášho ručného parného čističa vychádzať menej pary. Môže to byť spôsobené usadovaním vodného kameňa na hrote dýzy.
7. Ak chcete odstrániť usadeniny vodného kameňa, postupujte nasledovne: Odporúčame použiť rozprašovací mazivo. Dajte to rýchlo alebo dva spreje do špičky dýzy. Potom podľa návodu naplňte parný čistič vodou a niekoľko minút nepretržite vyfukujte paru cez postihnutý otvor, aby ste odstránili usadeniny.
8. Keď je dotknuté miesto čisté a para môže voľne vychádzať, nasmerujte parný čistič na neutrálny povrch alebo čistiacu handričku, aby ste zabezpečili, že s parou neuniknú žiadne zvyšky.

Čistenie návlakov z mikrovláčna:

Návlaky z mikrovláčna môžete prať v práčke.

Zloženie materiálu podložiek: 100% polyester



Použitie káblových svoriek (# 11):

Aby bolo možné upevniť napájací kábel zariadenia priestorovo úsporným a praktickým spôsobom, má zariadenie hornú a spodnú káblu svorku. Omotajte kábel okolo dvoch káblu svoriek, aby bol kábel v bezpečí.

ODSTRÁNENIE PORÚCH	
Otázka/problém	Riešenie
Prístroj sa nedá zapnúť.	Skontrolujte, či je zariadenie pripojené k zdroju napájania a či nie je poškodený kábel.
Hlava mopu negeneruje paru.	Skontrolujte, či je v nádrži dostatok vody a či sa prístroj už zohrial.
Návlaky už neabsorbujú nečistoty.	Návlaky sú plné špiny a viac nedokážu absorbovať. Vymeňte návlaky.
Objavujú sa vodné škvrny	Prístroj nie je dostatočne zahriaty. Pri použití najvyššieho nastavenia pary nezostávajú príliš dlho na jednom mieste, aby sa na dne nevytvoril kondenzát (kvapôčky vody).
V prijatom zariadení sú v nádrži kvapky vody.	Aby sme vám zaručili najlepšiu možnú kvalitu, všetky prístroje sú počas výroby testované. V dôsledku toho sú v prístroji stále zvyšky vody. Je to úplne normálne a nejde o žiadnu chybu.
Návlaky sa neatáčajú.	Skontrolujte, či je povolené otáčanie. Návlaky nie sú správne pripevnené. Vypnite prístroj a nechajte ho vychladnúť. Potom návlaky znova odlepte a potom návlaky znova pripevnite.
Môžete s prístrojom čistiť koberce?	Nie, neodporúčame používať prístroj na čistenie kobercov.

Technické špecifikácie: 220-240V - 50/60Hz 1300W

Záruka: Na tento výrobok sa vzťahuje neobmedzená dvojiročná záruka na všetky vady výroby a materiálu. Táto záruka nijako neovplyvňuje vaše zákonné právo.

UTILIZAREA CONFORM DESTINAȚIEI

AVERTIZĂRI: Aparatul este destinat numai pentru uz casnic/utilizării private. Nu utilizați aparatul în scopuri pentru care acesta nu este destinat. Sunt excluse pretențiile de orice fel născute dintr-o utilizare care nu este conformă cu destinația. Riscul este suportat în totalitate de utilizator!

ATENȚIE:

- ÎNTOTDEAUNA apăsați butonul de deblocare pentru a monta și demonta capul mopului, în caz contrar aparatul poate fi deteriorat.
- Funcțiile aparatului au fost verificate înainte de expediere, prin urmare este posibil să existe încă reziduuri de apă în aparat.
- În timpul funcționării se pot forma picături de apă. În acest caz este vorba de apă de condens. Acest lucru este complet normal și nu afectează în niciun fel funcționarea.

SIGURANȚĂ ȘI AMPLASARE

Următoarele instrucțiuni sunt foarte importante! Înainte de utilizare, citiți cu atenție instrucțiunile de folosire și pe cele de siguranță, urmați-le întocmai. Păstrați instrucțiunile, pentru a le putea consulta ori de câte ori este nevoie. Pentru a evita daunele materiale și vătămările corporale, respectați indicațiile de folosire și de siguranță. Dacă înstrăinați produsul terților, neapărat înmânați și instrucțiunile de folosire!

INSTRUCȚIUNI DE SIGURANȚĂ IMPORTANTE

- Verificați dacă tensiunea din rețea corespunde specificațiilor de pe plăcuța de identificare a aparatului.
- Există pericol de ardere! Utilizarea necorespunzătoare poate duce la vătămări, opări și șocuri electrice.
- Nu lăsați aparatul nesupraveheat în timp ce acesta este conectat la priză. Scoateți din priză cablul de alimentare când nu îl utilizați și înainte de a efectua lucrări de întreținere.
- Acest aparat poate fi utilizat de copii cu vârsta de peste 8 ani, precum și de persoanele cu abilități/capacități fizice, senzoriale, mentale reduse care nu dispun de experiența și cunoștințele necesare, numai dacă sunt supravegheate corespunzător, sau dacă au fost instruite cu privire la utilizarea în siguranță a aparatului, și au înțeles pericolul rezultat la utilizare!
- Nu este jucărie! Copiii nu au voie să se joace cu aparatul Curățarea și întreținerea acestuia aparat de către copii peste 8 ani poate fi efectuată numai sub supravegherea atentă a adulților.
- Nu lăsați aparatul și cablul de alimentare la îndemana copiilor sub 8 ani în timp ce acesta este în funcțiune sau se răcește.
- NICIODATĂ NU îndreptați aburii în direcția oamenilor, animalelor sau plantelor
- Nu scufundați aparatul în apă sau alte lichide.
- Nu utilizați aparatul dacă ștecherul sau cablul electric sunt defecte sau deteriorate.
- Pentru a evita orice pericol, aparatul trebuie returnat producătorului sau dus la un atelier de reparații autorizat, în cazul în care aparatul nu funcționează corespunzător, dacă a fost scăpat pe jos, deteriorat, lăsat în aer liber sau a fost scufundat în apă sau alte lichide.
- Nu trageți și nu transportați aparatul de cablu, nu folosiți cablul ca mâner, nu închideți ușile peste cablu sau nu întindeți cablul în jurul colțurilor sau marginilor ascuțite. Țineți cablul la distanță de suprafețele fierbinți.
- Nu introduceți niciodată ștecherul cu forță în priză.
- Nu utilizați prelungitoare sau prize cu capacitate de curent insuficientă.
- Scoateți ștecherul cablului electric din priză înainte de montarea și/sau demontarea aparatului, după utilizare, înainte de curățare, înainte să părăsiți încăperea, sau dacă apare vreo defecțiune. Niciodată nu scoateți ștecherul din priză trăgând de cablu!
- Nu atingeți ștecherul sau aparatul cu mâinile ude sau umede și nu-l utilizați dacă nu purtați încălțăminte.
- Nu introduceți obiecte în orificiile aparatului.
- Folosiți capul mop numai când lavetele sunt corect atașate.
- Nu utilizați mopul dacă rezervorul de apă este gol.
- Aveți grijă deosebită când utilizați mopul pe scări.
- Păstrați aparatul într-un loc, uscat și răcoros.
- Mențineți locul de muncă bine iluminat.
- NICIODATĂ NU introduceți în rezervor apă fierbinte sau alte lichide, de exemplu lichide pe bază de alcool sau detergenți. Acest lucru face funcționarea nesigură și deteriorează aparatul.
- Întotdeauna păstrați liber orificiul de evacuarea a aburului. Păstrați orificiile de ventilație fără scame, păr sau orice alt posibil blocaj pentru a asigura un flux adecvat de abur.
- Utilizarea accesoriilor care nu sunt furnizate sau vândute de producător poate provoca incendii, electrocutări sau vătămări.
- NU îndreptați jetul de abur în direcția aparatelor care conțin componente electrice, cum ar fi interiorul cuptoarelor.
- Nu expuneți aparatul în ploaie.
- Nu utilizați aparatul dacă observați scurgeri de apă. Contactați un tehnician calificat.
- Nu utilizați mopul într-un spațiu închis cu aer care conține vapori inflamabili, explozivi sau toxici, cum ar fi diluant sau vopsea pe bază de ulei.
- Nu folosiți mopul pe piele, mobilier podele lustruite cu ceară, parchet, fibre sintetice, catifea sau alte materiale delicate sensibile la vaporii de apă.
- Scoateți aparatul din priză înainte de a efectua lucrări de întreținere și curățare.
- Nu atingeți suprafețele fierbinți.
- Folosiți aparatul numai în scopul pentru care a fost conceput.
- Trebuie să fiți foarte prudenți atunci când utilizați aparatul din cauza jetului de abur.

ÎNAINTE DE PRIMA UTILIZARE (#2-3)

Înainte de prima utilizare îndepărtați toate etichetele autocolante, foliile sau husele/capacele de protecție.

AVERTIZARE: Vă rugăm să vă asigurați că aparatul este scos din priză înainte de montarea acestuia sau de întocuirea accesoriilor.

1. **Montați capul mopului la aparatul de bază (#2):** așezați capul mopului pe podea. Acum împingeți capătul aparatului principal pe conectorul capului mopului până când acesta se fixează în poziție (auziți un clic). Nu forțați, și fiți atent la pinii ștecherului,

- 2. Asamblarea și fixarea tijei telescopice (#3):** Cele două părți ale țevii de aluminiu ale tijei telescopice sunt preasamblate. Deschideți dispozitivul de blocare a tijei telescopice și scoateți tija mai subțire din tub, apoi fixați tija telescopică prin închiderea dispozitivului de blocare a tijei telescopice. Montați mânerul. Acum montați mânerul pe capătul mai subțire a tijei telescopice asigurându-vă ca cele două știfturi de pe mâner se cuplează în cele două orificii de pe tija telescopică.
- 3. Atașați tija telescopică la aparat (#4):** Introduceți acum tija telescopică în deschiderea superioară a unității principale, acordând atenție creșterilor semicirculare de pe tija telescopică. Dispozitivul de blocare din partea din spate a tijei telescopice trebuie să fie orientat înspre spate.
- 4. Reglarea tijei telescopice (#5):** Deschideți dispozitivul de blocare a tijei telescopice și glesați tija telescopică în afară pentru a o face mai mare/înăuntru pentru a o face mai mică până la lungimea dorită. Fixați tija telescopică prin închiderea dispozitivului de blocare a tijei telescopice.
- 5. Atașarea lavetelor (#6):** Lavetele din microfibre se atașează la capul mopului, fiecare laveta cu 4 elemente elemente de fixare Velcro. Așezați lavetele din microfibre pe suporturile rotunde pentru lavete și apăsați ferm marginea lavetelor.

UTILIZARE | Cu Livingston Steam Twister se pot curăța suprafețe din marmură, gresie, piatră, linoleum, podele din lemn de esență tare și parchet din lemn.

Umplerea rezervorului și atașarea (fixarea) pe aparat (#7):

1. Pentru a putea scoate rezervorul de apă, glesați în sus butonul de deblocare a rezervorului de apă de deasupra rezervorului de apă.
2. Întoarceți rezervorul de apă cu capul în jos și deschideți capacul cu filet al rezervorului. Umpleți acum rezervorul cu apă. Pentru a face acest lucru, folosiți paharul măsură. **Nu îndepărtați bila de metal sau furtunul din rezervorul de apă. Asigurați-vă că bila de metal din rezervorul de apă este întotdeauna complet scufundată în apă în timpul funcționării.**
3. Închideți rezervorul de apă cu ajutorul capacului cu filet. Introduceți rezervorul de apă înapoi în aparat, asigurându-vă că rezervorul se fixează ferm în poziție. **NOTĂ:** Puteți folosi apă de la robinet pentru Livingston Steam Twister. În regiunile cu apă dură, pentru o performanță mai bună, recomandăm utilizarea apei distilate. **NOTĂ:** În anumite cazuri, este posibil ca furtunul vizibil din rezervorul de apă să fie îndoit. Acest lucru influențează funcționarea. Vă rugăm să îndepărtați îndoitura furtunului.

SFAT: Pentru un miros deosebit de proaspăt atunci când curățați, vă recomandăm să utilizați parfumul pentru abur Livingston. Acesta este disponibil ca accesoriu alternativ. Este potrivit în special pentru gospodăriile în care trăiesc și animale. Pur și simplu adăugați 2-3 stropi în rezervorul de apă al aparatului.

Porniți și folosiți aparatul:

1. Introduceți ștecherul într-o priză cu împământare. Apăsați butonul pentru abur. Aparatul începe acum să se încălzească; în timpul încălzirii, indicatorul de temperatură clipește în roșu, iar după un timp aparatul începe să ticăie. De îndată ce temperatura este atinsă, indicatorul de temperatură se aprinde în roșu continuu, iar indicatorul verde de abur se aprinde. Prima treaptă de vapori este acum activată. **NOTĂ:** Vă rugăm să rețineți că atunci când aparatul este pus în funcțiune, acesta poate picura până când se atinge temperatura ideală. Aceasta nu este o defecțiune, ci un proces normal de încălzire. Pentru a opri ieșirea aburului, opriți aparatul cu ajutorul întrerupătorului pornit/oprit.
2. Reglarea treptelor de vapori (#8): puteți alege între 3 intensități pentru jetul de abur.
 - **Indicatorul de vapori VERDE (treapta a 1-a):** prima treaptă de vapori este activată automat după încălzire. Indicatorul de trepte pentru vapori se aprinde și luminează în verde.
 - **Indicatorul de vapori ALBASTRU (treapta a 2-a):** Apăsați din nou tasta de vapori (pentru a 2-a oară), indicatorul nivelului de vapori se aprinde în albastru și este activată treapta medie a jetului de aburi.
 - **Indicatorul pentru abur ROȘU (treapta a 3-a):** Apăsați din nou butonul pentru abur (pentru a 3-a oară), indicatorul pentru abur se aprinde în roșu și este activată treapta cea mai puternică de intensitate abur.
 - Pentru a opri jetul de abur, apăsați butonul pentru abur pentru a 4-a oară.
3. Activați rotația: pentru a activa rotația discurilor cu lavete, după selectarea nivelului de abur, apăsați butonul întrerupător pentru motor. Dezactivați rotația: apăsați din nou butonul întrerupător pentru a opri rotația. **NOTĂ:** Puteți dezactiva complet atât rotația lavetelor, cât și aburul, de exemplu, să lustruiți suprafețele uscate fără abur, dar cu rotația lavetelor sau să curățați suprafețele doar cu abur, fără rotația lavetelor. Rotația poate fi activată numai atunci când capul mopului este atașat la aparat. Funcția de rotație lavete nu este posibilă cu niciun alt accesoriu.
4. Deplasați încet aparatul pe suprafața de curățat. Lavetele absorbante din microfibre absorb murdăria care a fost înnuiată de abur. Folosiți aburul cu generozitate. Pregătiți un prosop pentru a șterge orice exces de apă care s-ar putea acumula.
5. Avertizare privind nivelul apei: Dacă indicatoarele pentru temperatură și abur clipeesc de 6 ori sau auziți un ticăit, dispozitivul indică un nivel scăzut al apei. Imediat ce aparatul încetează să genereze aburi, reumpleți rezervorul de apă pentru o curățare ulterioară și continuați curățarea sau dezactivați aparatul și încheiați procesul de curățare. Atunci când este în funcțiune, aparatul are opțiunea de reumplere a rezervorului, deoarece are o funcție automată de apă care oprește jetul de abur imediat ce rezervorul este gol.
6. Deconectați aparatul: După fiecare utilizare, asigurați-vă că aparatul este OPRIT și că ștecherul a fost scos din priză, astfel încât să fie complet dezactivat înainte de următoarea folosire.

INDICAȚII IMPORTANTE PENTRU CURĂȚAREA PODELELOR DIN LEMN NATURAL

- Efectuați, pe podelele din lemn natural, **la cel mult fiecare 3 zile** câte o curățare cu abur **utilizând exclusiv treapta a 1-a** (cel mai mic nivel al jetului de aburi).
- Nu lăsați dispozitivul într-un singur loc mai mult de 5 secunde când este pornit.
- Treceți peste același loc de cel mult 3 ori în timpul curățării, acest lucru ar trebui să fie suficient pentru a îndepărta orice murdărie și vă va asigura că podelele din lemn natural rămân sănătoase pe termen lung.
- Nu utilizați pe podelele de lemn natural netratat.
- Testați aparatul pe o zonă mică, de sine stătătoare, a podelei, înainte de a-l folosi pe întreaga suprafață!
- Nerespectarea acestor instrucțiuni poate duce la deteriorarea podelei din lemn natural (umflarea fibrei de lemn etc.).

Indicații generale privind utilizarea:

- Acest produs eliberează abur și generează umiditate. Dacă aparatul este ținut prea mult timp pe un singur loc, pot apărea pe podea pete de apă, decolorări sau deteriorări.
- Aveți grijă deosebită când utilizați aparatul pe vinil, linoleum sau alte suprafețe sensibile la căldură. Prea multă căldură poate topi adezivul din podea. Utilizați mopul numai pe podele acoperite care au fost montate profesional și care nu prezintă fisuri sau goluri care să permită intrarea umezelii.
- Testați mopul pe o suprafață mică, autonomă, care nu este la vedere, înainte de a-l folosi pe întreaga suprafață a podelei.
- Nu folosiți niciodată aparatul pe un singur loc prea mult timp. Acest lucru poate deteriora suprafața podelei. Nu puneți niciodată mâinile sau picioarele sub mop. Aparatul se înfierbântă foarte tare.
- Când mopul este în funcțiune, este posibil să auziți un sunet pulsatoriu. Acesta este un zgomot normal de funcționare și înseamnă că mopul generează aburi. Este posibil să fie eliminate câteva picături de apă împreună cu aburii. Și acest lucru este normal.
- Forța și temperatura aburilor ar putea afecta negativ unele materiale. De aceea testați întotdeauna mopul cu aburi mai întâi într-un loc invizibil pentru a vă asigura că suprafața nu poate fi deteriorată prin utilizarea lui.

Sfaturi cu privire la utilizare:

- Înainte de a folosi mopul, măturați sau aspirați podeaua
- Pentru a evita formarea de bălți, lavetele de microfibre trebuie să fie întotdeauna curate și uscate. Pentru aceasta, când este necesar, stoarceți lavetele de microfibre.
- Pentru a curăța în mod igienic o zonă a podelei, lăsați-l să acționeze într-un singur loc timp de aproximativ 10 secunde (dar nu mai mult de 15 secunde).
- Mopul stă singur vertical dacă lăsați tija să se blocheze în față.

UTILIZAREA APARATULUI DE CURĂȚAT CU ABUR MANUAL, PORTABIL

AVERTIZARE: Vă rugăm să vă asigurați că aparatul este scos din priză înainte de montarea acestuia sau de înlocuirea accesoriilor.

Indicație: nu îndepărtați și nu montați niciodată accesoriile în timp ce aparatul este în funcțiune.

1. Apăsați butonul semicircular de deblocare a tijei telescopice (deasupra butonului de deblocare a rezervorului de apă) și scoateți tija telescopică direct din aparat.
2. Umpleți rezervorul de apă cu apă.
3. Fie montați accesoriile dorite (a se vedea secțiunea: Utilizarea accesoriilor), fie utilizați capul de mop.
4. După ce ați montat complet aparatul și l-ați umplut cu apă, introduceți ștecherul cablului electric într-o priză cu împământare. Apăsați butonul pentru abur.
5. După cca. 10-15 sec. aparatul începe să elibereze abur. Selectați nivelul de abur dorit folosind butonul întrerupător pentru abur.
6. Deplasați încet aparatul pe suprafața de curățat.
7. Dacă aparatul manual nu mai emite abur, umpleți din nou rezervorul de apă, dacă este necesar, și continuați curățarea.
8. După fiecare utilizare, asigurați-vă că aparatul este OPRIT și că ștecherul a fost scos din priză, astfel încât să fie complet dezactivat înainte de următoarea folosire.

Indicații și sfaturi pentru utilizarea ca aparat cu abur manual, portabil:

- Pentru a igieniza suprafețele de lucru, baturile de bucătărie, chiuvetele, băile etc. lăsați aparatul de curățat cu abur să acționeze/lucreze într-un singur loc timp de aproximativ 15 secunde.
- Nu folosiți aparatul portabil de curățat cu aburi pe materiale sensibile la căldură și aburi. Forța și temperatura aburilor ar putea afecta negativ unele materiale. Prin urmare, testați întotdeauna aparatul pe o suprafață invizibilă pentru a vă asigura că suprafața nu poate fi deteriorată prin utilizarea acestuia.
- Nu folosiți mopul pe piele, mobilier sau podele lustruite cu ceară, sau parchet, fibre sintetice, catifea sau alte materiale delicate sensibile la abur.

UTILIZAREA ACCESORIILOR (#9-10):

1. **Demontarea capului mopului:** apăsați butonul de deblocare a capului mopului și trageți capul mopului din aparat.
2. **Montarea duzei pentru jet:** acum puneți duza pentru jet pe aparatul principal, asigurându-vă că știftul rotund de pe duză se fixează în poziție în aparatul principal.
3. **Montarea accesoriului:** montați apoi accesoriul dorit (peria, duza pentru colțuri) pe vârful duzei pentru jet. Introduceți ambele știfturi de pe vârful duzei în sina de ghidare de pe accesoriul respectiv și rotiți ferm accesoriul spre stânga sau spre dreapta. Pentru a îndepărta accesoriul, răsuciți-l din nou.

Indicații cu privire la accesorii:

- **ATENȚIE:** nu utilizați niciodată peria rotundă din metal pe suprafețe sensibile la zgârieturi. Pentru a scoate din nou peria, rotiți-o în sensul acelor de ceasornic și trageți-o de pe filetul duzei cu jet.

Sfaturi cu privire la accesoriile:

- Peria rotundă din plastic este perfectă pentru petele extrem de greu de îndepărtat (de exemplu, vopsea de la zugrăvit pe podea) și este potrivită în special pentru curățarea suprafețelor netede și dure, cum ar fi toalete, chiuvete, blaturi de bucătărie, jante și pete dificile de toate tipurile.
- Pe de altă parte, peria rotundă mică din metal este deosebit de eficientă la curățarea suprafețelor metalice, cum ar fi podelele din cărămidă, grilajul pentru grătare, ușile metalice, ramele metalice și altele asemenea.
- Ambele perii pot fi, de asemenea, folosite foarte bine pentru a îndepărta grăsimea de pe tigăi plite și din cuptoare. Pe zonele murdare le puteți folosi împreună cu săpun sau detergent.

CURĂȚARE, ÎNTREȚINERE ȘI DEPOZITARE

AVERTIZARE: Înainte de a-l curăța, asigurați-vă că aparatul este oprit și deconectat de la rețeaua electrică.

Curățarea rezervorului de apă

Goliți și curățați rezervorul de apă după fiecare utilizare. Folosiți detergent pentru a curăța accesoriile (duza pentru jet și perile rotunde) atunci când acestea sunt murdare. Apoi lăsați-le să se usuce în aer liber.

Detartarea interiorului rezervorului de apă

Pentru a îndepărta depunerile de calcar din interiorul rezervorului de apă, adăugați una sau două linguri de oțet alb în rezervorul umplut cu apă, puneți capacul și agitați-l. **NU PORNII APARATUL DE CURĂȚAT CU ABURI.** Lăsați rezervorul să stea câteva ore. Apoi goliți rezervorul, umpleți-l din nou cu apă curată și clătiți-l până când nu mai sunt vizibile depunerile.

AVERTIZARE: NU scufundați aparatul în apă sau alte lichide.

Îndepărtarea depunerilor de calcar

Dacă aparatul începe să producă abur mai încet ca de obicei sau nu mai produce abur deloc, este posibil să fie necesară îndepărtarea depunerilor de calcar. În timp, aceste depuneri se acumulează pe piesele metalice și afectează semnificativ performanța mopului. Depunerile de calcar trebuie îndepărtate în mod regulat, după utilizarea a circa 25 până la 50 de rezervoare pline de apă, sau cel puțin o dată pe lună. Acest lucru este valabil în special pentru zonele cu apă dură. Intervalele de curățare depind de duritatea apei și de cât de intens este folosit mopul.

Pentru a îndepărta depunerile de calcar de pe aparat, vă rugăm să urmați instrucțiunile de mai jos: Curățare cu o soluție de curățat:

1. Pregătiți o soluție din 1/3 oțet alb și 2/3 apă de la robinet și puneți-o în rezervorul cu apă.
2. Fixați aparatul și asigurați-vă că aparatul de curățat cu aburi nu este îndreptat înspre podele, obiecte din preajmă sau suprafețe. Conectați aparatul la priză, apăsați butonul pentru abur și lăsați-l să producă aburi până când soluția de apă și oțet este epuizată.
3. Repetați procesul de mai sus de câte ori este necesar până când ieșirea pentru abur revine la un nivel normal.
4. Umpleți rezervorul cu apă curată și clătiți-l.
5. Umpleți rezervorul de apă cu apă curată, puneți-l din nou pe aparat și lăsați aburul să iasă până când rezervorul se golește.

AVERTIZARE: PERICOL DE OPĂRIRE

Nu lăsați niciodată aparatul de curățat cu abur nesupravegheat în timpul procesului de îndepărtare a depunerilor de calcar sau în timpul utilizării normale. **Indicație:** Înainte de utilizare, testați aparatul într-un loc adecvat pentru a vă asigura că nu mai există depuneri în el.

6. Curățarea accesoriilor înfundate: din cauza conținutului ridicat de minerale din apa din unele zone, este posibil ca din aparatul de curățat cu abur portabil să iasă mai puțin abur. Acest lucru se poate datora depunerilor de calcar pe vârful duzei.
7. Pentru a îndepărta depunerile de calcar, procedați după cum urmează: vă recomandăm să folosiți un lubrifiant pulverizabil. Pulverizați-l o dată sau de două ori scurt în vârful duzei. Apoi, conform instrucțiunilor, umpleți aparatul de curățat cu aburi cu apă și lăsați aburul să iasă continuu prin orificiul afectat timp de câteva minute pentru a îndepărta depunerile.
8. Odată ce piesa afectată este din nou curată și aburul poate ieși liber, îndreptați aparatul de curățat cu aburi înspre o suprafață neutră sau o cârpă de curățat pentru a vă asigura că nu mai există particule rămase care să iasă odată cu aburul.

Curățarea lavetelor din microfibre:

Lavetele din microfibre se pot curăța și în mașina de spălat.

Compoziție material lavete: 100 % poliester



Utilizarea cârligelor pentru fixarea cablului (#11):

Pentru a fixa cablul de alimentare în mod economic și practic, aparatul este prevăzut cu un cârlig în partea superioară și un cârlig în partea inferioară. Înfășurați cablul în jurul celor două cârlige pentru a păstra cablul în siguranță.

REMEDIEREA ERORILOR / DEFECTELOR

Întrebare/problemă posibilă	Soluție/Rezolvare
Aparatul nu poate fi pornit.	Verificați dacă aparatul este conectat la sursa de alimentare și dacă cablul nu este deteriorat.

Capul mopului nu produce abur.	Verificați dacă există suficientă apă în rezervor și dacă aparatul s-a încălzit deja.
Lavetele nu mai absorb murdăria.	Lavetele sunt pline de murdărie și nu mai fac față. Schimbați lavetele.
Apar pete de apă	Aparatul nu s-a încălzit suficient. Pentru a evita formarea condensului (picături de apă) pe podea, când folosiți cea mai mare setare pentru jetul de abur, nu curățați prea mult timp pe un singur loc
În aparatul primit, există picături de apă în rezervor.	Pentru a vă garanta cea mai bună calitate posibilă, toate aparatele sunt testate în timpul producției. De aceea în aparat pot să existe încă reziduuri de apă. Acest lucru este perfect normal și nu reprezintă un defect.
Lavetele nu se rotesc.	Verificați dacă este activată funcția de rotație. Lavetele nu au fost montate corect. Opriti aparatul și lăsați-l să se răcească, Scoateți apoi lavetele și atașați-le din nou pe discurile rotative.
Pot curăța covora cu acest aparat?	NU, nu vă recomandăm să utilizați aparatul pentru curățat covora.

Date tehnice: 220-240V~ 50/60Hz 1300W

PL

Użytkowanie zgodne z przeznaczeniem:

WSKAZÓWKI OSTRZEGAWCZE: urządzenie jest przeznaczone wyłącznie do użytku domowego. Nie używać go do celów, do których nie jest przeznaczone. Roszczenia jakiegokolwiek rodzaju wynikające ze szkód wskutek użycia niezgodnego z przeznaczeniem są wykluczone. Całe ryzyko z tym związane ponosi użytkownik.

UWAGA:

- Zawsze naciskaj przycisk zwalniający, aby założyć i zdjąć głowicę mopa, w przeciwnym razie urządzenie może ulec uszkodzeniu.
- Funkcje urządzenia zostały sprawdzone przed wysyłką, dlatego w urządzeniu mogą nadal znajdować się pozostałości wody.
- Podczas pracy może dojść do powstawania niewielkich kropli. Jest to woda kondensacyjna. Jest to całkowicie normalne i w żaden sposób nie wpływa na działanie urządzenia.

BEZPIECZEŃSTWO I USTAWIANIE

Niniejszą instrukcję obsługi należy w całości przeczytać przed rozpoczęciem użytkowania urządzenia elektrycznego!

Przestrzegaj wskazówek bezpieczeństwa podczas uruchomienia urządzenia elektrycznego, aby uniknąć obrażeń ciała lub strat materialnych. Przestrzegaj wskazówek bezpieczeństwa, aby zapobiec szkodom wynikającym z nieprawidłowego użycia! Zachowaj instrukcję obsługi do późniejszego wykorzystania. Jeśli urządzenie elektryczne jest przekazywane osobom trzecim, należy również przekazać im niniejszą instrukcję obsługi.

WAŻNE WSKAZÓWKI BEZPIECZEŃSTWA

- Sprawdź, czy napięcie sieciowe jest zgodne ze specyfikacją podaną na tabliczce znamionowej urządzenia.
- Niebezpieczeństwo poparzenia! Nieprawidłowe użytkowanie może spowodować obrażenia ciała, oparzenia i porażenie prądem.
- Nie pozostawiać urządzenia bez nadzoru, podczas gdy jest podłączone do sieci. Odłącz przewód zasilający, gdy urządzenie nie jest używane i przed przystąpieniem do jego serwisowania.
- Urządzenie może być używane przez dzieci powyżej 8 roku życia, osoby o ograniczonych zdolnościach fizycznych, sensorycznych lub umysłowych lub osoby o ograniczonym doświadczeniu lub wiedzy, o ile są nadzorowane lub poinstruowane, jak bezpiecznie korzystać z tego urządzenia i jak rozumieć związane z nim zagrożenia.
- Dzieciom nie wolno bawić się urządzeniem. Dzieciom nie wolno czyścić ani konserwować urządzenia bez nadzoru dorosłych.
- Należy dopilnować, aby dzieci w wieku poniżej 8 lat nie miały dostępu do urządzenia i przewodu zasilającego podczas jego pracy lub schładzania.
- Nigdy nie kieruj pary w stronę ludzi, zwierząt lub roślin.
- Nie zanurzaj urządzenia w wodzie ani w innych płynach.
- Nie używaj z uszkodzonym kablem sieciowym lub wtykiem.
- Jeśli urządzenie nie działa prawidłowo, zostało upuszczone, uszkodzone, pozostawione na zewnątrz lub zanurzone w wodzie, należy je zwrócić do producenta lub autoryzowanego centrum naprawczego, aby uniknąć niebezpieczeństwa.
- Nie ciągnąć ani nie dźwigać urządzenia za kabel, nie używać kabla jako uchwytu, nie zamykać drzwi nad kablem ani nie przeciągać kabla przez ostre narożniki lub krawędzie. Trzymać kabel z daleka od nagranych powierzchni.
- Nigdy nie należy wtykać wtyku sieciowego do gniazda siłą.
- Nie stosować przedłużaczy ani gniazd o niewystarczającej obciążalności prądowej.
- Po każdym użyciu należy wyciągnąć wtyk. Aby bezpiecznie wyciągnąć wtyk, należy chwycić za wtyk i powoli wyciągnąć go z gniazda. Nie ciągnij za kabel, aby wyciągnąć wtyk.
- Nie chwytaj wtyku mokrymi rękoma, ani nie mając obuwi na stopach.
- Nie wolno wkładać żadnych przedmiotów do otworów urządzenia.
- Głowicy mopa należy używać tylko wtedy, gdy nakładki są prawidłowo zamocowane.
- Nie używaj urządzenia, jeśli zbiornik na wodę jest pusty.
- Zachować szczególną ostrożność podczas używania urządzenia na schodach.
- Przechowuj urządzenie w chłodnym, suchym miejscu.
- Miejsce pracy powinno być zawsze dobrze oświetlone.
- Nigdy nie napełniaj zbiornika na wodę gorącą wodą lub innymi płynami, np. płynami na bazie alkoholu lub detergentami. Powoduje to niebezpieczne działanie i uszkodzenie urządzenia.
- Wylot pary musi być zawsze drożny. Aby zapewnić prawidłowy przepływ pary, otwory należy utrzymywać

- w stanie wolnym od kłaczków, włosów lub innych możliwych przeszkód.
- Stosowanie akcesoriów, które nie zostały dostarczone lub sprzedane przez producenta, może spowodować pożar, porażenie prądem lub obrażenia ciała.
- Ciecz lub opary nie powinny być kierowane w stronę urządzeń zawierających elementy elektryczne, takich jak wnętrza piekarników.
- Nie wystawiać na działanie deszczu.
- Nie używaj urządzenia, jeśli zauważysz wyciek wody, ale skontaktuj się z wykwalifikowanym technikiem.
- Nie używaj urządzenia w zamkniętych pomieszczeniach, w których występuje powietrze z łatwopalnymi, wybuchowymi lub toksycznymi oparami, takimi jak rozcieńczalnik lub farba olejna.
- Nie stosować na skórze, meblach lub podłogach polerowanych woskiem, parkietach, włóknach syntetycznych, aksamicie lub innych delikatnych materiałach wrażliwych na parę wodną.
- Przed przystąpieniem do konserwacji i czyszczenia wyjąć wtyk urządzenia z gniazda.
- Nie dotykać gorących powierzchni.
- Używać urządzenia tylko zgodnie z jego przeznaczeniem.
- Zachować ostrożność podczas korzystania z urządzenia ze względu na emisję pary.

PRZED PIERWSZYM UŻYCIEM (#2-3)

Przed pierwszym użyciem usuń z urządzenia wszystkie naklejki czy folie ochronne.

OSTRZEŻENIE: przed przystąpieniem do montażu lub wymiany akcesoriów należy upewnić się, że urządzenie jest odłączone od zasilania.

- Podłącz głowicę mopa do jednostki głowicowej (#2):** umieść głowicę mopa na podłodze. Teraz podłącz końcówkę jednostki głowicowej do złącza na głowicy mopa, aż zatrzaśnie się na swoim miejscu. Nie używaj siły i zwracaj uwagę na styki złącza wtykowego.
- Montaż i mocowanie drążka teleskopowego (#3):** dwie części aluminiowej rury drążka teleskopowego są wstępnie zmontowane. Otwórz zatrzask drążka teleskopowego i wyciągnij cieńszy drążek rury, a następnie zamocuj drążek teleskopowy, zamykając zatrzask drążka teleskopowego. Zakładanie uchwyty: załóż uchwyt na cieńszy koniec drążka teleskopowego, upewniając się, że dwa bolce uchwyty zatrzasnęły się w dwóch otworach drążka teleskopowego.
- Zakładanie drążka teleskopowego na urządzenie (#4):** teraz włóż drążek teleskopowy do górnego otworu w jednostce głowicowej, zwracając uwagę na półokrągłe wycięcia na drążku teleskopowym. Blokada zatrzaskowa z tyłu drążka teleskopowego musi być skierowana do tyłu.
- Wyreguluj drążek teleskopowy (#5):** otwórz blokadę zatrzaskową drążka teleskopowego i przesunąć drążek teleskopowy do żądanej długości. Zamocuj drążek teleskopowy, zamykając blokadę zatrzaskową drążka teleskopowego.
- Przymocuj nakładki (nr 6):** nakładki z mikrofibry są mocowane do głowicy mopa za pomocą 4 rzepów. Umieść nakładki z mikrofibry na okrągłych uchwytych nakładek i mocno dociśnij ich krawędź.

ZASTOSOWANIE | Livingston Steam Twister może być używany do czyszczenia powierzchni podłogowych, takich jak marmur, ceramika, kamień, linoleum, lakierowane podłogi drewniane i parkiet z prawdziwego drewna.

Napętnianie i wkładanie zbiornika wody (#7):

- Przesuń przycisk zwalniania zbiornika wody nad zbiornikiem wody w górę, aby móc wyjąć zbiornik wody.
- Odwróć zbiornik wody do góry dnem i otwórz obrotowy korek zbiornika. Teraz napętnij zbiornik wodą. W razie potrzeby użyj miarki. **Nie wyjmij metalowej kulki ani węża ze zbiornika wody. Upewnij się, że metalowa kula w zbiorniku wody jest zawsze całkowicie zanurzona w wodzie podczas pracy.**
- Zamknij zbiornik wody za pomocą obrotowego korka. Włóż zbiornik wody z powrotem do urządzenia, upewniając się, że zbiornik jest mocno zatrzaśnięty.

Uwaga: do urządzenia Livingston Steam Twister można używać wody z kranu. W obszarach z twardą wodą zalecamy stosowanie wody destylowanej w celu uzyskania lepszej wydajności.

Uwaga: w pojedynczych przypadkach widoczny wąż w zbiorniku wody może się załamywać. To zaktóca pracę. Należy usunąć załamanie z węża.

WSKAZÓWKA: aby uzyskać wyjątkowy, świeży zapach podczas czyszczenia, zalecamy użycie zapachu parowego Livingston. Jest on dostępny jako alternatywne akcesorium. Szczególnie odpowiedni dla gospodarstw domowych ze zwierzętami. Wystarczy dodać 2 do 3 kropli do zbiornika wody urządzenia.

Włączanie i użytkowanie urządzenia:

- Włóż wtyk sieciowy do gniazda z uziemieniem. Naciśnij przycisk pary. Urządzenie zaczyna się teraz nagrzewać, podczas nagrzewania wyświetlacz temperatury miga na czerwono, a po chwili urządzenie zaczyna tykać. Gdy tylko temperatura zostanie osiągnięta, wskaźnik temperatury zaświeci się na czerwono, a zielony wskaźnik pary zaświeci się na niebiesko. Pierwszy stopień pary został aktywowany.

Wskazówka: należy pamiętać, że po uruchomieniu z urządzenia może kapać woda, dopóki nie zostanie osiągnięta idealna temperatura. Nie jest to wadliwe działanie, ale normalny proces podczas nagrzewania. Aby zatrzymać wytwarzanie pary, należy wyłączyć urządzenie za pomocą włącznika/wyłącznika.
- Regulacja poziomu pary (#8): można wybrać jedną z 3 intensywności pary.
 - ZIELONY wskaźnik pary (poziom 1):** pierwszy poziom pary jest aktywowany automatycznie po nagraniu. Wskaźnik poziomu pary świeci się na zielono.
 - NIEBIESKI wskaźnik pary (poziom 2):** naciśnij przycisk pary ponownie (po raz 2.), wskaźnik poziomu pary zaświeci się.
 - CZERWONY wskaźnik pary (poziom 3):** naciśnij przycisk pary ponownie (po raz 3.), wskaźnik poziomu pary zaświeci się na czerwono i zostanie włączony najsilniejszy poziom pary.
 - Aby wyłączyć parę, naciśnij przycisk pary po raz czwarty.
- Aktywacja obrotu: aby aktywować obrót nakładek, należy nacisnąć przycisk obrotu po wybraniu poziomu pary. Wyłączenie obrotu: naciśnij ponownie przycisk obrotu, aby wyłączyć obrót. **Uwaga:** można całkowicie wyłączyć zarówno obrót, jak i parę, a tym samym, na przykład, polerować na sucho bez pary, ale z obrotem lub czyścić powierzchnie tylko parą, bez obrotu. Obrót można aktywować tylko wtedy, gdy głowica mopa jest przymocowana do urządzenia. Funkcja obrotu nie jest możliwa z żadną inną przystawką.
- Urządzenie należy powoli przesunąć po czyszczonej powierzchni. Chłonne nakładki z mikrofibry pochłaniają brud, który został rozluźniony przez parę. Używaj pary obficie. Przygotuj ręcznik, aby wytrzeć

nadmiar wody, który może się nagromadzić.

- Ostrzeżenie o niskim poziomie wody: gdy wskaźniki temperatury i pary migną 6 razy lub usłyszysz tykanie, urządzenie sygnalizuje niski poziom wody. Gdy tylko urządzenie przestanie emitować parę, należy napętnić zbiornik na wodę w celu ponownego czyszczenia i kontynuować czyszczenie lub wyłączyć urządzenie i zakończyć proces czyszczenia. Urządzenie pozwala na napętnienie zbiornika, gdy jest włączone, ponieważ ma funkcję automatyki wody, która zatrzymuje proces wytwarzania pary, gdy tylko zbiornik jest pusty.
- Wyłączanie urządzenia: po każdym użyciu należy upewnić się, że urządzenie jest WYŁĄCZONE, a wtyk sieciowy jest odłączony od gniazda sieciowego, tak aby było całkowicie WYŁĄCZONE przed następnym użyciem. Jeśli w zbiorniku nadal znajduje się woda, opróżnij zbiornik.

WAŻNE INSTRUKCJE CZYSZCZENIA PODŁÓG Z PRAWDZIWEGO DREWNA

- Podłogi z prawdziwego drewna należy czyścić parą **maksymalnie co 3 dni**, wyłącznie na poziomie 1 (najniższym).
- Nie należy pozostawiać włączonego urządzenia w jednym miejscu na dłużej niż 5 sekund.
- Podczas czyszczenia przesuwaj po tym samym obszarze maksymalnie 3 razy, co powinno wystarczyć do usunięcia wszelkich zabrudzeń i zapewni, że podłogi z prawdziwego drewna pozostaną nienaruszone na dłuższą metę.
- Nie stosować na nieobrobionych podłogach z prawdziwego drewna.
- Przetestuj urządzenie na małym, wydzielonym obszarze podłogi przed użyciem go na całej powierzchni!
- Niezastosowanie się do tych instrukcji może spowodować uszkodzenie podłogi z prawdziwego drewna (podniesienie stojów drewna itp.).

Ogólne wskazówki dotyczące użytkowania:

- Ten produkt emituje parę i wytwarza wilgoć. Jeśli urządzenie będzie używane w jednym miejscu przez zbyt długi czas, na podłodze mogą pojawić się plamy z wody, odbarwienia lub uszkodzenia.
- Należy zachować szczególną ostrożność podczas używania urządzenia na podłogach winylowych, linoleum lub innych podłogach wrażliwych na ciepło. Zbyt wysoka temperatura może stopić klej w podłodze. Urządzenia należy używać wyłącznie na powlekanych podłogach, które zostały profesjonalnie zamontowane i nie mają żadnych pęknięć ani szczelin umożliwiających przedostawanie się wilgoci.
- Przetestuj urządzenie na małym, wydzielonym obszarze podłogi przed użyciem go na całej powierzchni.
- Nigdy nie używaj urządzenia w jednym miejscu przez zbyt długi czas. Może to spowodować uszkodzenie powierzchni podłogi. Nigdy nie wkładaj ręk ani stóp pod mop. Urządzenie bardzo mocno się nagrzewa.
- Podczas pracy mop może być słyszalny pulsujący dźwięk. Jest to całkowicie normalny odgłos pracy i oznacza, że mop wytwarza parę. Możliwe, że wraz z parą wodną wydzielane są kropelki wody. Także to jest normalne zjawisko.
- Siła i temperatura pary mogą mieć negatywny wpływ na niektóre materiały. Dlatego zawsze należy najpierw przetestować mop parowy na niewidocznym obszarze, aby upewnić się, że jego użycie nie uszkodzi powierzchni.

Wskazówki dotyczące użytkowania:

- Przed użyciem urządzenia należy zamieść podłogę lub użyć odkurzacza.
- Aby uniknąć tworzenia się kałuż, pady z mikrofibry muszą być zawsze czyste i suche. W tym celu należy wyjąć nakładki w razie potrzeby.
- Aby higienicznie wyczyścić dany obszar podłogi, pozwól urządzeniu pracować w jednym miejscu przez około 10 sekund (ale nie dłużej niż 15 sekund).
- Mop stoi samoczynnie, gdy uchwyt zatrzaśnie się do przodu.

KORZYSTANIE Z RĘCZNEJ MYJKI PAROWEJ

OSTRZEŻENIE: przed przystąpieniem do montażu lub wymiany akcesoriów należy upewnić się, że urządzenie jest odłączone od zasilania.

Uwaga: nigdy nie zdejmuj ani nie zakładaj akcesoriów podczas pracy urządzenia.

- Naciśnij półokrągły przycisk zwalniania drążka teleskopowego (nad przyciskiem zwalniania zbiornika wody) i wyciągnij drążek teleskopowy prosto z urządzenia.
- Napętnij zbiornik na wodę wodą.
- Zamontuj odpowiednie akcesoria (patrz rozdział: Korzystanie z akcesoriów) lub użyj głowicy mopa.
- Po całkowitym zmontowaniu urządzenia i napętnieniu go wodą, włóż wtyk sieciowy do uziemionego gniazda. Naciśnij przycisk pary.
- Urządzenie po około 10-15 sekundach rozpocznie wyrzut pary. Wybierz żądany poziom pary za pomocą przycisku pary.
- Urządzenie należy powoli przesunąć po czyszczonej powierzchni.
- Jeśli urządzenie przestanie emitować parę, w razie potrzeby napętnij zbiornik wody i kontynuuj czyszczenie.
- Wyłączanie urządzenia: po każdym użyciu należy upewnić się, że urządzenie jest WYŁĄCZONE, a wtyk sieciowy jest odłączony od gniazda sieciowego, tak aby było całkowicie WYŁĄCZONE przed następnym użyciem.

Wskazówki i porady dotyczące korzystania z ręcznego parowaru:

- Aby higienicznie wyczyścić blaty kuchenne, zlewozmywaki, łazienki itp., pozwól myjce parowej pracować w jednym miejscu przez około 15 sekund.
- Nie używaj ręcznej parownicy do materiałów wrażliwych na ciepło i parę. Siła i temperatura pary mogą mieć negatywny wpływ na niektóre materiały. Dlatego zawsze należy najpierw przetestować mop parowy na niewidocznym obszarze, aby upewnić się, że jego użycie nie uszkodzi powierzchni.
- Nie używaj ręcznej myjki parowej do czyszczenia skóry, mebli pokrytych woskiem, woskowanych podłóg, materiałów syntetycznych, aksamitu lub innych materiałów wrażliwych na działanie pary.

KORZYSTANIE Z AKCESORIÓW (#9-10):

1. **Zdejmowanie głowicy mopa:** naciśnij przycisk zwalniający głowicę mopa i zdejmij ją z urządzenia.
2. **Zakładanie dyszy strumieniowej:** dyszę strumieniową należy umieścić na jednostce głównej, upewniając się, że okrągły trzpień dyszy zatrzasnął się na jednostce głównej.
3. **Podłącz przystawkę:** teraz przymocuj żądaną nasadkę (szczotkę, dyszę narożną) do końcówki dyszy strumieniowej. Wsuń oba bolce na końcówce dyszy w prowadnicę na odpowiedniej przystawce i mocno obróć przystawkę w lewo lub w prawo. Aby zdjąć nasadkę, należy ją ponownie odkręcić.

Wskazówki na temat osprzętu:

- UWAGA: nigdy nie używaj metalowej okrągłej szczotki na powierzchniach wrażliwych na zarysowania. Aby ponownie wyjąć szczotkę, należy obrócić ją w prawo i ponownie wyciągnąć z gwintu dyszy.

Wskazówki na temat osprzętu:

- Okrągła szczotka z tworzywa sztucznego jest idealna do wyjątkowo trudnych do usunięcia plam (np. farby malarskiej na podłodze) i jest szczególnie odpowiednia do czyszczenia gładkich, twardych powierzchni, takich jak toalety, umywalki, blaty kuchenne, felgi i wszelkiego rodzaju uporczywych plam.
- Z drugiej strony, mata metalowa okrągła szczotka jest szczególnie skuteczna podczas czyszczenia metalowych powierzchni, takich jak ceglane podłogi, ruszty grillowe, metalowe drzwi, metalowe ramy itp.
- Obie szczotki nadają się również do usuwania tłuszczu z patelni, płyt grzejnych i piekarników. Można ich również używać razem z mydłem lub środkiem czyszczącym na zabrudzonych powierzchniach.

CZYSZCZENIE, KONSERWACJA I PRZECHOWYWANIE

OSTRZEŻENIE: przed przystąpieniem do czyszczenia należy upewnić się, że urządzenie jest odłączone od zasilania.

Czyszczenie zbiornika na wodę

Po każdym użyciu opróżnij i wyczyść zbiornik na wodę. Do czyszczenia zabrudzonych akcesoriów (dyszy strumieniowej i okrągłych szczotek) należy używać środka czyszczącego. Następnie pozwól im wyschnąć na powietrzu.

Odkamienianie wnętrza zbiornika na wodę

Aby usunąć osad wapienny wewnątrz zbiornika na wodę, dodaj jedną lub dwie łyżki białego octu do pojemnika wypełnionego wodą, załóż pokrywkę i wstrząśnij. NIE WŁĄCZAĆ MYJKI PAROWEJ. Pozostawić zbiornik na kilka godzin. Następnie opróżnij zbiornik, napełnij go ponownie świeżą wodą i płucz do momentu, aż nie będą widoczne żadne osady.

OSTRZEŻENIE: nigdy nie zanurzaj urządzenia całkowicie w wodzie.

Usuwanie osadów wapiennych

Jeśli urządzenie zaczyna wytwarzać parę wolniej niż zwykle lub całkowicie przestaje wytwarzać parę, konieczne może być usunięcie osadów kamienia. Osady te tworzą się z czasem na metalowych częściach i w znacznym stopniu wpływają na wydajność mopa. Osady kamienia powinny być usuwane regularnie, mniej więcej po zużyciu od 25 do 50 pełnych zbiorników wody lub przynajmniej raz w miesiącu. Dotyczy to szczególnie obszarów z twardą wodą. Interwały czyszczenia zależą od twardości wody i intensywności użytkowania mopa..

Aby usunąć osady kamienia z urządzenia, należy postępować zgodnie z poniższymi instrukcjami:

Czyszczenie za pomocą roztworu czyszczącego:

1. Przygotuj roztwór 1/3 białego octu i 2/3 wody z kranu i dodaj go do zbiornika na wodę.
2. Zmontuj urządzenie i upewnij się, że myjka parowa nie jest skierowana na podłogę, otaczające przedmioty lub powierzchnie. Podłącz urządzenie, naciśnij przycisk pary i pozwól mu wytwarzać parę, aż roztwór octu i wody zostanie zużyty.
3. Powtórz powyższy proces tyle razy, ile to konieczne, aż wypływ pary osiągnie normalny poziom.
4. Napełnij zbiornik na wodę świeżą wodą i wypłucz go.
5. Napełnij zbiornik na wodę świeżą wodą, podłącz go ponownie do urządzenia i wypuszczaj parę aż do opróżnienia zbiornika.

OSTRZEŻENIE: NIEBEZPIECZEŃSTWO POPARZENIA

Nigdy nie pozostawiaj myjki parowej bez nadzoru podczas procesu usuwania osadów wapiennych lub podczas normalnego użytkowania.

Uwaga: przed użyciem należy przetestować urządzenie w odpowiednim miejscu, aby upewnić się, że nie ma w nim żadnych zanieczyszczeń.

6. Czyszczenie zatkaanych akcesoriów: ze względu na wysoką zawartość minerałów w wodzie w niektórych obszarach, z ręcznej myjki parowej może wydobywać się mniej pary. Może to być spowodowane osadzeniem się kamienia w końcówce dyszy.
7. Aby usunąć osady kamienia, należy wykonać następujące czynności: zalecamy użycie smaru w sprayu. Raz lub dwa razy krótko spryskać końcówkę dyszy. Następnie, zgodnie z instrukcją, napełnij myjkę parową wodą i pozwól parze wydostawać się przez otwór przez kilka minut, aby usunąć osad.
8. Gdy dana część jest ponownie czysta, a para może swobodnie się wydostawać, skieruj myjkę parową

na neutralną powierzchnię lub ściereczkę do czyszczenia, aby upewnić się, że żadne resztki cząstek nie wydostają się wraz z parą.

Czyszczenie nakładek z mikrofibry:

Podkładki z mikrofibry można prać w pralce.

Skład materiałowy nakładek: 100% poliester



Zastosowanie zacisków kablowych (#11):

Aby móc zamocować kabel zasilający urządzenia w sposób praktyczny i oszczędzający miejsce, urządzenie jest wyposażone w górny i dolny zacisk kablowy. Owiń kabel wokół dwóch zacisków, aby go zabezpieczyć.

USUWANIE BŁĘDÓW	
Pytanie / opis problemu	Rozwiązanie
Urządzenie nie daje się włączyć.	Sprawdź, czy urządzenie jest podłączone do zasilania i czy kabel nie jest uszkodzony.
Głowica mopa nie wytwarza pary.	Sprawdź, czy w zbiorniku znajduje się wystarczająca ilość wody i czy urządzenie zakończyło już nagrzewanie.
Nakładki nie wchłaniają już brudu.	Nakładki są pełne brudu i nie są w stanie wchłonąć go więcej. Wymień nakładki.
Pojawiają się plamy wody	Urządzenie nie jest wystarczająco rozgrzane. Podczas korzystania z najwyższego ustawienia pary nie należy zbyt długo przebywać w jednym miejscu, aby uniknąć kondensacji (kropelek wody) na podłodze.
W otrzymanym urządzeniu w zbiorniku znajdują się krople wody.	Aby zagwarantować najlepszą możliwą jakość, wszystkie urządzenia są testowane podczas produkcji. Z tego powodu w urządzeniu nadal znajdują się pozostałości wody. Jest to normalne zjawisko i nie jest ono objawem usterki.
Nakładki nie obracają się.	Sprawdź, czy obrót jest włączony. Nakładki nie zostały prawidłowo zamontowane. Wyłącz urządzenie i pozwól mu ostygnąć. Następnie zdejmij nakładki i załóż je ponownie.
Czy za pomocą tego urządzenia można czyścić dywany?	Nie, nie zalecamy używania urządzenia do czyszczenia dywanów.

Dane techniczne: 220-240 V~ 50/60 Hz 1300 W

ES

Uso adecuado:

ADVERTENCIAS: el aparato está destinado exclusivamente al uso doméstico. No utilice el aparato para fines ajenos a su finalidad. Livingston no se responsabiliza de las reclamaciones de cualquier tipo por daños derivados de un uso incorrecto. El usuario es el único responsable.

ATENCIÓN:

- Pulse siempre el botón de desacoplamiento para colocar y retirar el cabezal de mopa; de lo contrario, podría dañarse el aparato.
- Se ha comprobado el funcionamiento del aparato antes de su envío, por lo que es posible que aún queden restos de agua en la unidad.
- Durante el funcionamiento pueden formarse pequeñas gotas. Se trata de condensación. Es algo completamente normal y no afecta en absoluto al funcionamiento.

SEGURIDAD E INSTALACIÓN

Lea atentamente este manual de instrucciones antes de utilizar el electrodoméstico.

Respete las indicaciones de seguridad al poner en marcha el electrodoméstico, ya que de lo contrario, pueden producirse daños materiales y lesiones. Siga todas las indicaciones de seguridad para evitar daños debidos a un uso incorrecto. Conserve el manual de instrucciones para consultarlo en el futuro. En caso de que el electrodoméstico se entregue a terceras personas, también deberá entregarse este manual de instrucciones.

INDICACIONES IMPORTANTES DE SEGURIDAD

- Asegúrese de que la tensión de red se corresponda con las especificaciones de la placa de características del aparato.
- Peligro de quemaduras. Un uso inadecuado puede provocar lesiones, quemaduras y descargas eléctricas.
- No deje el aparato desatendido mientras esté enchufado. Desenchufe el cable de alimentación cuando no esté utilizando el aparato y antes de repararlo.
- Este dispositivo puede ser utilizado por niños mayores de 8 años, personas con capacidades físicas, sensoriales o mentales limitadas o por personas con escasa experiencia o escasos conocimientos, siempre que sean supervisadas o hayan sido instruidas sobre cómo utilizar el dispositivo de manera segura y hayan comprendido los riesgos relacionados con su uso.
- No permita que los niños jueguen con el aparato. La limpieza y el mantenimiento solo deben ser realizados por niños bajo supervisión.
- Asegúrese de que los niños menores de 8 años no tengan acceso al aparato ni al cable de alimentación mientras este esté en funcionamiento o enfriándose.
- No dirija nunca el vapor hacia personas, animales o plantas.
- No sumerja el aparato en agua u otros líquidos.
- No utilice el aparato con cables de alimentación ni enchufes dañados.
- Si el aparato no funciona normalmente, se ha caído, está dañado, o se ha dejado a la intemperie o sumergido en agua, envíelo al fabricante o a un centro de reparaciones autorizado para evitar riesgos.

- No tire del cable ni lo arrastre, no lo utilice como asa y tenga cuidado de no aplastarlo al cerrar la puerta ni de tensarlo en torno a esquinas o bordes afilados. Mantenga el cable alejado de las superficies calientes.
- No fuerce nunca el enchufe al introducirlo en la toma de corriente.
- No utilice cables alargadores ni tomas de corriente con una corriente insuficiente.
- Desenchufe el aparato después de cada uso. Para desconectar el enchufe de forma segura, agarre el enchufe y tire con cuidado para extraerlo de la toma de corriente. No tire del cable para extraer el enchufe.
- No toque el enchufe ni el aparato con las manos mojadas ni descalzo.
- No introduzca ningún objeto en las aberturas del aparato.
- Utilice el cabezal de mopa solo cuando las almohadillas estén colocadas.
- No utilice el aparato con el depósito de agua vacío.
- Tenga especial cuidado cuando utilice el aparato en escaleras.
- Guarde siempre el aparato en un lugar fresco y seco.
- Mantenga la zona de trabajo siempre limpia y bien iluminada.
- No llene nunca el depósito de agua de agua caliente u otros líquidos, como líquidos a base de alcohol o detergentes. Esto puede provocar daños en el aparato e impedir un uso seguro.
- No cubra ni bloquee la salida del vapor. Mantenga las aberturas libres de pelusas, pelos u otras posibles obstrucciones para garantizar un flujo de vapor adecuado.
- El uso de accesorios no suministrados o comercializados por el fabricante puede ocasionar incendios, descargas eléctricas y lesiones.
- El líquido y el vapor no deben dirigirse hacia equipos que contengan componentes eléctricos, como el interior de un horno.
- No exponga el aparato a la lluvia.
- No utilice el aparato si detecta fugas de agua y póngase en contacto con un técnico cualificado.
- No utilice el aparato en espacios cerrados donde haya aire con vapores inflamables, explosivos o tóxicos, como disolventes o pinturas al óleo.
- No utilice el aparato sobre cuero, muebles o pisos pulidos con cera ni sobre parquet, fibras sintéticas, terciopelo u otros materiales delicados sensibles al vapor de agua.
- Desenchufe el aparato antes de proceder a su mantenimiento y limpieza.
- No toque las superficies calientes.
- Utilice el aparato únicamente para su uso previsto.
- Tenga cuidado al utilizar el aparato, ya que este emite vapor.

ANTES DEL PRIMER USO (# 2-3)

Antes del primer uso, retire todas las pegatinas o láminas protectoras o la cubierta protectora.

ADVERTENCIA: asegúrese de que el aparato esté desenchufado antes de montarlo o sustituir los accesorios.

- 1. Conexión del cabezal de mopa a la unidad principal (#2):** coloque el cabezal de mopa en el piso. A continuación, acople el extremo de la unidad principal al conector del cabezal de mopa hasta que encaje en su sitio. No fuerce el aparato y tenga cuidado al manipular las clavijas del conector.
- 2. Montaje y fijación de la barra telescópica (# 3):** las dos partes del tubo de aluminio de la barra telescópica están premontadas. Abra el cierre a presión de la barra telescópica y extraiga la varilla más fina del tubo. A continuación, fije la barra telescópica cerrando el cierre a presión de la barra telescópica. Colocación de la empuñadura: introduzca la empuñadura en el extremo más fino de la barra telescópica, asegurándose de que los dos pasadores de la empuñadura encajan en los dos orificios de la barra telescópica.
- 3. Conexión de la barra telescópica a la unidad principal (# 4):** a continuación, introduzca la barra telescópica en el orificio superior de la unidad principal prestando atención a las muescas semicirculares de la barra telescópica. El cierre a presión situado en la parte trasera de la barra telescópica debe apuntar hacia atrás.
- 4. Ajuste de la barra telescópica (# 5):** abra el cierre a presión de la barra telescópica y extienda o repliegue la barra telescópica hasta la longitud deseada. Fije la barra telescópica cerrando el cierre a presión de la barra telescópica.
- 5. Colocación de las almohadillas (# 6):** las almohadillas de microfibra se sujetan al cabezal de mopa mediante 4 cierres de velcro cada una. Coloque las almohadillas de microfibra en las sujeciones redondas para almohadillas y presione con fuerza el borde de las almohadillas. .

USO | El Livingston Steam Twister sirve para limpiar superficies como pisos de mármol, cerámica, piedra, linóleo, pisos de madera sellados y parquet de madera auténtica.

Llenado y colocación del depósito de agua (# 7):

- 1.** Empuje hacia arriba el botón de desacoplamiento del depósito de agua, situado encima del depósito de agua, para poder extraerlo.
- 2.** Coloque boca abajo el depósito de agua y abra el tapón del depósito. A continuación, llene de agua el depósito con agua. Si es necesario, utilice el vaso medidor. No retire la bola metálica ni la manguera del depósito. Asegúrese de que la bola metálica del depósito de agua esté siempre completamente sumergida en agua durante el funcionamiento.
- 3.** Cierre el depósito de agua con el tapón. Vuelva a colocar el depósito de agua en la unidad principal y asegúrese de que quede bien encajado. **Nota:** puede utilizar agua del grifo para el Livingston Steam Twister. En zonas con agua dura, recomendamos utilizar agua destilada para un mejor rendimiento. **Nota:** en casos aislados, puede doblarse la manguera visible del depósito de agua. Esto afecta negativamente al funcionamiento. Rogamos elimine el doblez de la manguera.

CONSEJO: para disfrutar una agradable fragancia fresca durante la limpieza, recomendamos utilizar la fragancia en spray de Livingston para mopas de vapor. Esta está disponible como accesorio alternativo y está especialmente indicada para hogares con animales. Basta con añadir de 2 a 3 chorritos al depósito de agua del aparato.

Encendido y uso del aparato

- 1.** Introduzca el enchufe en una toma de corriente con toma de tierra. Pulse el botón de vapor. El aparato empezará a calentarse. Durante el calentamiento, el indicador de temperatura parpadeará en rojo y el aparato empezará a hacer tictac al cabo de un rato. En cuanto se alcance la temperatura, el indicador de temperatura se iluminará en rojo fijo y se iluminará el indicador verde de vapor. El primer nivel de vapor está activado. **Nota:** tenga en cuenta que el dispositivo puede gotear desde la puesta en marcha hasta alcanzar la temperatura ideal. No se trata de una avería, sino de un proceso normal durante el calentamiento. Para detener la expulsión de vapor, apague el aparato con el interruptor de encendido/apagado.
- 2.** Regulación del nivel de vapor (# 8): puede elegir entre 3 intensidades de vapor.
 - **Indicador de vapor VERDE (nivel 1):** el primer nivel de vapor se activa automáticamente después del calentamiento. El indicador de nivel de vapor se ilumina en verde.
 - **Indicador de vapor AZUL (nivel 2):** vuelva a pulsar el botón de vapor (por segunda vez). El indicador de nivel de vapor se iluminará en azul y se activará el nivel medio de vapor.
 - **Indicador de vapor ROJO (nivel 3):** vuelva a pulsar el botón de vapor (por tercera vez). El indicador de nivel de vapor se iluminará en rojo y se activará el nivel de vapor más potente.
 - Para apagar el vapor, pulse por cuarta vez el botón de vapor.
- 3.** Activación de la rotación: para activar la rotación de las almohadillas, pulse el botón de rotación después de seleccionar el nivel de vapor. Desactivación de la rotación: vuelva a pulsar el botón de rotación para desactivar la rotación. **Nota:** puede desactivar por completo tanto la rotación como el vapor para, por ejemplo, abrillantar en seco sin vapor, pero con rotación, o para limpiar superficies solo con vapor y sin rotación. Solo puede activarse la rotación cuando el cabezal de mopa está acoplado al aparato. La función de rotación no es compatible con ningún otro accesorio.
- 4.** Desplace lentamente el aparato por la superficie que desee limpiar. Las almohadillas absorbentes de microfibra recogerán la suciedad desprendida por el vapor. Use abundante vapor. Tenga preparada una toalla para limpiar el exceso de agua que se pueda acumular.
- 5.** Aviso de nivel de agua: si los indicadores de temperatura y vapor parpadean 6 veces o se oye un tic-tac, es una indicación de que el nivel de agua del aparato está bajo. En cuanto el aparato deje de emitir vapor, rellene el depósito de agua para otra limpieza y continúe limpiando o desactive el aparato y finalice el proceso de limpieza. El aparato ofrece la opción de llenar el depósito estando activado, ya que dispone un sensor automático que detiene el proceso de vapor en cuanto se vacía el depósito.
- 6.** Apagado del aparato: después de cada uso, asegúrese de que el aparato esté apagado y de que el enchufe esté desenchufado de la toma de corriente para que esté completamente apagado antes de volver a utilizarlo. Si aún queda agua en el depósito, vacíelo.

INSTRUCCIONES IMPORTANTES PARA LA LIMPIEZA DE PISOS DE MADERA AUTÉNTICA

- Realice la limpieza al vapor de los pisos de madera auténtica como **máximo cada 3 días** y solo en **nivel 1** (el nivel más bajo).
- No deje el aparato encendido en el mismo lugar durante más de 5 segundos.
- Pase un máximo de 3 veces sobre el mismo lugar durante la limpieza. Esto debería ser suficiente para eliminar cualquier suciedad y garantizar que los pisos de madera auténtica permanezcan intactos a largo plazo.
- No utilice el aparato en pisos de madera auténtica sin tratar.
- Pruebe el aparato en una zona pequeña y aislada del piso antes de utilizarlo en toda la superficie.
- El incumplimiento de estas instrucciones puede provocar daños en el piso de madera auténtica (levantamiento de las vetas de la madera, etc.).

Instrucciones generales de uso:

- Este producto emite vapor y genera humedad. Pueden producirse manchas de agua, decoloración o daños en el piso si el aparato se utiliza en un mismo lugar durante demasiado tiempo.
- Tenga especial cuidado cuando utilice el aparato sobre vinilo, linóleo u otros pisos sensibles al calor. Un exceso de calor puede derretir el adhesivo del piso. Utilice el aparato solo en pisos revestidos que hayan sido instalados por un profesional y que no tengan grietas ni huecos que permitan la entrada de humedad.
- Pruebe el aparato en una zona pequeña y aislada del piso antes de utilizarlo en toda la superficie.
- No utilice nunca el aparato durante demasiado tiempo en el mismo lugar, ya que podría dañarse la superficie del piso. No coloque nunca las manos o los pies debajo de la mopa. El aparato se calienta mucho.
- Cuando la mopa está en funcionamiento, se oye un zumbido. Es un ruido de funcionamiento completamente normal y significa que la mopa está produciendo vapor. Es posible que se expulsen algunas gotas de agua junto con el vapor. Esto también es completamente normal.
- La potencia y la temperatura del vapor pueden afectar negativamente a algunos materiales. Por lo tanto, pruebe siempre primero la mopa de vapor en una zona no visible para asegurarse de que la superficie no resulta dañada por el uso.

Consejos de uso:

- Barra el piso o pase la aspiradora antes de utilizar el aparato.
- Para evitar que se formen charcos, mantenga siempre limpias y secas las almohadillas de microfibra. Para ello, escúrralas cuando sea necesario.
- Para limpiar higiénicamente una zona del piso, deje actuar el aparato en un punto durante unos 10 segundos (pero no más de 15 segundos).
- La mopa se queda de pie por sí sola encajando el mango hacia delante.

USO DEL LIMPIADOR DE VAPOR DE MANO

ADVERTENCIA: asegúrese de que el aparato esté desenchufado antes de montarlo o sustituir los accesorios.

Nota: no retire ni coloque nunca los accesorios mientras el aparato esté en funcionamiento.

- 1.** Pulse el botón de desacoplamiento semicircular de la barra telescópica (situado encima del botón de desacoplamiento del depósito de agua) y tire de la barra telescópica en línea recta para sacarla del aparato.
- 2.** Llene el depósito de agua.

- Coloque los accesorios deseados (consulte el apartado: Uso de los accesorios) o utilice el cabezal de mopa.
- Una vez que haya montado por completo el aparato y llenado el depósito de agua, conecte el enchufe a una toma de corriente con toma de tierra. Pulse el botón de vapor.
- El aparato empezará a emitir vapor al cabo de unos 10-15 segundos. Seleccione el nivel de vapor deseado con el botón de vapor.
- Desplace lentamente el aparato por la superficie que desee limpiar.
- Si la unidad de mano deja de emitir vapor, llene el depósito de agua si es necesario y continúe con la limpieza.
- Después de cada uso, asegúrese de que el aparato esté apagado y de que el enchufe esté desenchufado de la toma de corriente para que esté completamente apagado antes de volver a utilizarlo.

Consejos para el uso como limpiador de vapor de mano:

- Para limpiar higiénicamente superficies de trabajo, encimeras de cocina, fregaderos, cuartos de baño, etc., deje que el limpiador a vapor actúe sobre un mismo punto durante unos 15 segundos.
- No utilice el limpiador de vapor de mano sobre materiales sensibles al calor y al vapor. La potencia y la temperatura del vapor pueden afectar negativamente a algunos materiales. Por lo tanto, pruebe siempre primero el aparato en una zona no visible para asegurarse de que la superficie no resulta dañada por el uso.
- No utilice el limpiador de vapor de mano para limpiar cuero, muebles o pisos tratados o pulidos con cera ni sobre materiales sintéticos, terciopelo u otros materiales delicados sensibles al vapor de agua.

USO DE LOS ACCESORIOS (# 9-10):

- Extracción del cabezal de mopa:** pulse el botón de desacoplamiento del cabezal de mopa y tire de él para extraerlo de la unidad.
- Conexión de la boquilla de chorro:** a continuación, acople la boquilla de chorro a la unidad principal, asegurándose de que el pasador redondo de la boquilla encaje en su sitio en la unidad principal.
- Conexión de accesorios:** a continuación, coloque el accesorio deseado (cepillo, boquilla acodada) en la punta de la boquilla de chorro. Introduzca los dos pasadores de la punta de la boquilla en la guía del accesorio correspondiente y apriete el accesorio girándolo hacia la izquierda o la derecha. Para retirar el accesorio, gírelo en sentido contrario.

Notas sobre los accesorios:

- PRECAUCIÓN:** no utilice nunca el cepillo redondo metálico en superficies sensibles a los arañazos. Para retirar el cepillo, gírelo en el sentido de las agujas del reloj y extraígallo de la rosca de la boquilla de chorro.

Consejos para el uso de los accesorios:

- El cepillo redondo de plástico es ideal para manchas muy difíciles de eliminar (por ejemplo, pintura en el piso) y resulta especialmente práctico a la hora de limpiar superficies lisas y duras como inodoros, lavabos, encimeras de cocina, llantas y manchas difíciles de todo tipo.
- El cepillo redondo metálico pequeño es especialmente eficaz para limpiar superficies metálicas como pisos de ladrillo cerámico, parrillas de barbacoa, puertas metálicas, marcos metálicos y similares.
- Además, ambos cepillos son muy eficaces para eliminar la grasa de sartenes, hornillas y hornos. También puede utilizarlos con jabón o limpiador en zonas especialmente sucias.

LIMPIEZA, MANTENIMIENTO Y ALMACENAMIENTO

ADVERTENCIA: asegúrese de que el aparato esté desenchufado antes de realizar cualquier trabajo de limpieza.

Limpieza del depósito de agua

Vacíe y limpie el depósito de agua después de cada uso. Utilice detergente para limpiar los accesorios (boquilla de chorro y cepillos redondos) cuando estén sucios. Déjelos secar al aire.

Descalcificación del interior del depósito de agua

Para eliminar los depósitos de cal del interior del depósito de agua, añada una o dos cucharadas de vinagre de vino blanco al depósito lleno de agua, coloque el tapón y agítelo. **NO ENCIENDA EL LIMPIADOR DE VAPOR.** Deje reposar el depósito durante unas horas. Después, vacíe el depósito, llénelo de agua limpia y aclárelo hasta que no se vean más depósitos.

ADVERTENCIA: no sumerja nunca el aparato completamente en agua.

Eliminación de depósitos de cal

Si el aparato empieza a producir vapor más despacio de lo normal o deja de producir vapor por completo, puede que sea necesario eliminar los depósitos de cal. Estos depósitos se forman en las piezas metálicas con el paso del tiempo y afectan considerablemente al rendimiento de la mopa. Los depósitos de cal deben eliminarse con regularidad, aproximadamente después de utilizar entre 25 y 50 depósitos llenos de agua, o al menos una vez al mes. Esto es especialmente necesario en zonas con agua dura. Los intervalos de limpieza dependen de la dureza del agua y de la intensidad de uso de la mopa.

Para eliminar los depósitos de cal del aparato, siga estas instrucciones:

Limpieza con una solución limpiadora:

- Prepare una solución de 1/3 de vinagre de vino blanco y 2/3 de agua del grifo y viértala en el depósito de agua.
- Fije el aparato y asegúrese de que el limpiador a vapor no apunte al piso ni a los objetos o superficies circundantes. Enchufe el aparato, pulse el botón de vapor y deje que produzca vapor hasta que se agote la solución de vinagre y agua.
- Repita el proceso anterior tantas veces como sea necesario para que la salida de vapor alcance un nivel

normal.

- Llene el depósito de agua con limpia y aclárelo.

- Llene el depósito de agua limpia, vuelva a colocarlo en el aparato y deje que salga vapor hasta que se vacíe el depósito.

ADVERTENCIA: PELIGRO DE QUEMADURAS

No deje nunca desatendido el limpiador de vapor durante el proceso de eliminación de depósitos de cal ni durante su uso normal.

Nota: pruebe el aparato en

- Limpieza de accesorios obstruidos: debido al alto contenido mineral del agua en algunas zonas, es posible que salga menos vapor del limpiador de vapor de mano. Esto podría deberse a la acumulación de cal en la punta de la boquilla.
- Para eliminar los depósitos de cal, proceda como se indica a continuación: recomendamos utilizar un lubricante en spray. Pulverícelo brevemente una o dos veces en la punta de la boquilla. A continuación y según las instrucciones, llene de agua el limpiador de vapor y deje que salga vapor continuamente por la abertura afectada durante unos minutos para eliminar el depósito.
- Una vez que la pieza afectada vuelva a estar limpia y el vapor pueda salir libremente, apunte el limpiador de vapor hacia una superficie neutra o un paño de limpieza para asegurarse de que no salgan partículas sobrantes junto con el vapor.

Limpieza de las almohadillas de microfibra:

Puede limpiar las almohadillas de microfibra en la lavadora.

Composición del material de las almohadillas: 100 % poliéster



Uso de los sujetacables (Fig. 11):

Para fijar el cable de alimentación del aparato de forma práctica y ahorrar espacio, el aparato dispone de un sujetacables superior y otro inferior. Enrolle el cable alrededor de los dos sujetacables para guardar el cable de forma segura.

RESOLUCIÓN DE PROBLEMAS	
Pregunta/Problema	Solución
El aparato no se enciende.	Asegúrese de que el aparato esté conectado a la red eléctrica y el cable no esté dañado.
El cabezal de mopa no produce vapor.	Compruebe si hay suficiente agua en el depósito y si el aparato ya se ha calentado.
Las almohadillas ya no recogen la suciedad.	Las almohadillas están llenas de suciedad y no pueden recoger más. Cambie las almohadillas.
Aparecen manchas de agua.	El aparato no se ha calentado lo suficiente. Si está utilizando el nivel de vapor más alto, no permanezca demasiado tiempo sobre el mismo punto para evitar que se forme condensación (gotas de agua) en el piso.
Hay gotas de agua en el depósito del aparato recién comprado.	Para garantizar la mejor calidad posible a nuestros clientes, todos los aparatos se prueban durante la producción. Por lo tanto, quedan restos de agua en el aparato. Es algo completamente normal y no representa un defecto.
Las almohadillas no giran.	Compruebe si la rotación está activada. Las almohadillas no se han colocado correctamente. Apague el aparato y deje que se enfríe. A continuación, retire las almohadillas y vuelva a colocarlas.
¿Se puede utilizar el aparato para limpiar alfombras?	No, no recomendamos utilizar el aparato para limpiar alfombras.

Datos técnicos: 220-240V- 50/60Hz 1300W



Vorsicht heißer Dampf | Caution! Hot steam | Attention! Vapeur brûlante | Prudenza! Vapore caldo | Let op! Hete stoom | Vigyázat! Forró gőz | Pozor! Horká pára | Pozor! Horúca para | Precautie! Vaporii fierbinți | Ostrožnie! Gorąca para | Precaución. Vapor caliente



DE: Schutzklasse 1 EN: Protection rating 1 IT: Classe di protezione 1
FR: Classe de protection 1 NL: Veiligheidsklasse 1 HU: Védelmi osztály: 1
CZ: Třída ochrany 1 SK: Trieda ochrany 1 RO: Clasa de protecție 1
PL: Klasa ochrony 1 ES: Clase de protección 1



DE: Dieses Produkt entspricht den Europäischen Richtlinien. EN: This product complies with the European directives. FR: Ce produit satisfait aux normes européennes. IT: Questo prodotto è conforme alle normative europee. NL: Dit product voldoet aan de Europese richtlijnen. HU: Ez a termék megfelel az európai irányelveknek. CZ: Tento výrobek odpovídá evropským normám a směrnicím. SK: Tento výrobok zodpovedá európskym právnym normám. RO: Acest produs corespunde directivelor europene. PL: Niniejszy produkt odpowiada wytycznym europejskim. ES: Este producto cumple con las directivas europeas.



DE: Dieses Symbol bedeutet, dass Elektro- und Elektronikgeräte bzw. Batterien und Akkumulatoren nicht mit dem normalen Hausmüll entsorgt werden dürfen. Sie sind gesetzlich dazu verpflichtet, diese am Ende seiner Lebensdauer unentgeltlich zu einer öffentlich-rechtlichen Sammelstelle oder Vertreibern im Sinne des Elektrozgesetzes eingerichteten Sammelstellen abgeben zum Recycling von elektrischen und elektronischen Geräten bringen und Lampen sowie Batterien und Akkus im entladenen Zustand, welche nicht vom Gerät fest umschlossen sind und zerstörungsfrei entnommen werden können, zu trennen und vorgesehenen Entsorgung zuzuführen. Verwenden Sie, wenn möglich wiederaufladbare Batterien anstelle von Einwegbatterien. Die Wiederverwertung und das Recycling von Altgeräten ist ein wichtiger Beitrag zum Schutz unserer Umwelt. Bei einer unsachgemäßen Entsorgung können giftige Inhaltsstoffe in die Umwelt gelangen, die gesundheitsschädigende Wirkungen auf Menschen, Tiere und Pflanzen haben. Batterien mit erhöhtem Schadstoffgehalt sind zudem mit den folgenden Zeichen gekennzeichnet: Cd=Cadmium, Hg=Quecksilber, Pb=Blei. Verbraucher sind selbst verantwortlich, personenbezogene Daten vom Gerät zu löschen. | EN: This symbol means that such electrical equipment or batteries must not be disposed of with normal household waste. You are legally obliged to hand in such items - free of charge - to a public collection point or distributor-created collection point for the recycling of electrical devices and expired bulbs and batteries within the scope of the Electrical and Electronic Equipment Act that are not encapsulated by or fixed into the appliance, and can be removed or separated from the appliance non-destructively, for disposal at the end of their service life. Use rechargeable batteries instead of single-use batteries wherever possible. The recovery and recycling of old appliances makes an important contribution to protecting our environment. Improper disposal can result in toxic substances being released into the environment, which can have harmful effects upon people, animals and plants. Batteries with an increased pollutant content are also marked with the following symbols: Cd = cadmium, Hg = mercury, Pb = lead. Consumers are themselves responsible for deleting any personal data from appliances. | FR: Ce symbole signifie que les appareils électriques et électroniques ainsi que les piles et accumulateurs ne doivent pas être jetés avec les déchets ménagers ordinaires. Vous êtes légalement tenu de les ramener gratuitement, à la fin de leur durée de vie, au distributeur ou à un point de collecte public officiel consacré, selon la loi sur les équipements électriques et électroniques, au recyclage d'appareils électriques et électroniques et de séparer et d'éliminer les lampes, les piles et les accumulateurs à l'état déchargé qui ne sont pas solidement fixés à l'appareil et peuvent être retirés sans être détruits. Utilisez, dans la mesure du possible, des piles rechargeables plutôt que des piles à usage unique. La réutilisation et le recyclage des appareils usagés sont une contribution importante à la protection de l'environnement. En cas d'élimination incorrecte, des composants toxiques peuvent être libérés dans l'environnement et avoir des effets nocifs sur la santé des personnes, des animaux et des plantes. Les piles avec une teneur élevée en substances nocives sont en outre marquées des signes suivants : Cd=cadmium, Hg=mercure, Pb=plomb. Les consommateurs sont eux-mêmes responsables de la suppression des données personnelles de l'appareil. | IT: Questo simbolo significa che le apparecchiature elettriche ed elettroniche o le batterie e gli accumulatori non devono essere smaltiti con i normali rifiuti domestici. Sei legalmente obbligato a consegnarli gratuitamente a un punto di raccolta o distributore pubblico alla fine della loro vita. Smaltire presso i punti di raccolta predisposti ai sensi della legge sulle apparecchiature elettriche ed elettroniche e portate i dispositivi elettrici ed elettronici per il riciclaggio e separare le lampade, le batterie e gli accumulatori scarichi, che non sono saldamente racchiusi dal dispositivo e possono essere rimossi senza distruggerli, e smaltirli come previsto. Quando possibile, utilizzare batterie ricaricabili anziché batterie monouso. Il recupero e il riciclaggio di vecchi dispositivi è un importante contributo alla protezione del nostro ambiente. Lo smaltimento improprio può comportare il rilascio nell'ambiente di sostanze tossiche che possono avere effetti nocivi su persone, animali e piante. Le batterie a maggior contenuto di inquinanti sono inoltre contrassegnate dai seguenti simboli: Cd=cadmio, Hg=mercurio, Pb=piombo. I consumatori sono responsabili della cancellazione dei dati personali dall'apparecchio. | NL: Dit symbool betekent dat elektrische en elektronische apparatuur of batterijen en accu's niet met het normale huisvuil mogen worden weggegooid. U bent wettelijk verplicht om ze aan het einde van hun levensduur kosteloos terug te brengen naar een publiek inzamelpunt of distributeurs inzake de Wet op de elektrische en elektronische apparatuur voor de recycling van elektrische en elektronische apparaten en om lampen en batterijen en accu's, die niet stevig door het apparaat zijn ingesloten en niet-destructief kunnen worden verwijderd zonder lading te scheiden, en weg te gooien. Gebruik waar mogelijk oplaadbare batterijen in plaats van batterijen voor eenmalig gebruik. Het hergebruik en de recycling van oude apparaten vormen een belangrijke bijdrage aan de bescherming van ons milieu. Door ondeskundige verwijdering kunnen giftige stoffen in het milieu terecht komen, die schadelijke gevolgen kunnen hebben voor mens, dier en plant. Batterijen met een verhoogd gehalte aan schadelijke stoffen zijn ook gemarkeerd met de volgende symbolen: Cd=cadmium, Hg=kwik, Pb=lood. Consumenten zijn zelf verantwoordelijk voor het verwijderen van persoonlijke gegevens van het apparaat. | HU: Ez a szimbólum azt jelenti, hogy az elektromos és elektronikai készülékeket, ill. az elemeket és akkumulátorokat tilos a szokványos háztartási szeméttel együtt kidobni. Önnek törvényben előírt kötelessége, hogy a készülékek élettartamának végén térítésmentesen leadja egy, az elektromos készülékekre vonatkozó törvény értelmében létrehozott nyilvános-törvényes gyűjtőhelyen vagy forgalmazónál, ahol elektromos és elektronikai készülékek újrahasznosításával foglalkoznak, és ahol lámpák, valamint töltetlen állandó, a készülékekből ronszólasmentesen eltávolítható elemek és akkumulátorok kivételét, eltávolítását és tervezett hulladékezelését végzik. Amennyiben lehetőség van rá, ne eldobható, hanem újratölthető elemeket használjon. A régi készülékek ismételt értékesítése és újrahasznosítása jelentősen hozzájárul környezetünk védelméhez. Szakszerűtlen hulladékezelés esetén olyan mérgező anyagok kerülhetnek a környezetbe, amelyek az emberek, állatok és növények egészségére káros hatást fejthetnek ki. A magasabb károsanyag-tartalmú elemek a következő jelzésekkel vannak ellátva: Cd=kadmium, Hg=higany, Pb=ólom. A felhasználók maguk felelnek azért, hogy személyes adataikat eltávolítsák a készülékekről. | CZ: Tento symbol znamená, že elektrické a elektronické přístroje, resp. baterie a akumulátory nesmí být likvidovány společně s běžným domovním odpadem. Ze zákona jste povinni, je po skončení jejich životnosti bezplatně odevzdat na veřejném sběrném místě nebo u distributorů, zřízených ve smyslu zákona o elektrických a elektronických zařízeních k recyklaci elektrických a elektronických přístrojů a žárovek, baterie a akumulátory, které nejsou pevně uzavřeny v přístroji a je možné je bez zničení vyjmout, odpojit a odevzdat za účelem stanovené likvidace. Pokud je to možné, používejte dobíjecí baterie místo jednorázových. Opětné využití a recyklace použitých přístrojů zásadně přispívají k ochraně našeho životního prostředí. V případě nesprávné likvidace mohou do životního prostředí unikat obsažené jedovaté látky, které mají zdraví škodlivé účinky na lidi, zvířata i rostliny. Baterie se zvýšeným obsahem škodlivých látek jsou navíc označeny následujícími znaky: Cd=kadmium, Hg=rtuť, Pb=olovo. Za vymazání osobních dat z přístroje jsou odpovědní samotní spotřebitelé. | SK: Tento symbol znamená, že elektrické a elektronické prístroje alebo batérie a akumulátory sa nesmú likvidovať spolu s bežným domovým odpadom. Po skončení životnosti ste zo zákona povinní bezplatne ich odovzdať na verejnom zbernom mieste alebo distributorom zriadeným v súlade so zákonom o elektrických a elektronických zariadeniach na recykláciu elektrických a elektronických zariadení a oddeliť a zlikvidovať vybité žiarivky, batérie a akumulátory, ktoré nie sú pevne zabudované v spotrebiči a dajú sa vybrať bez toho, aby sa zničili. Ak je to možné, namiesto jednorázových batérií používajte nabíjateľné batérie. Opätovný zhodnotením a recykláciou starých prístrojov významne prispievate k ochrane životného prostredia. V prípade nesprávnej likvidácie sa môžu toxické zložky uvoľniť do životného prostredia a spôsobiť nepriaznivé účinky na zdravie ľudí, zvierat a rastlín. Batérie so zvýšeným obsahom škodlivín sú označené aj týmito symbolmi: Cd = kadmium, Hg = ortuť, Pb = olovo. Za vymazanie osobných údajov z prístroja sú zodpovední spotrebiteľia. | RO: Acest simbol indică faptul că nu este permis ca aparaturile electrice și electronice, resp. bateriile și acumulatorii să fie eliminate împreună cu deșeur casnice menajere. Sunteți obligat prin lege ca la sfârșitul duratei de viață a acestora să le predați gratuit la distribuitorii autorizați sau la punctele publice de colectare inițiate conform legilor în vigoare privind echipamentele electrice și electronice în vederea reciclării acestora, iar lămpile, bateriile și acumulatorii descărcați, care nu sunt fixate/incastrate pe/in aparat să le demontați fără a le distruge și să le eliminați conform prevederilor legale în vigoare. Dacă este posibil utilizați baterii reîncărcabile în locul celor de unică folosință. Recuperarea și reciclarea aparatelor vechi reprezintă o contribuție importantă la protejarea mediului. Eliminarea

necorespunzătoare poate duce la eliberarea de substanțe toxice în mediu, care pot avea efecte dăunătoare asupra oamenilor, animalelor și plantelor. Bateriile care conțin o cantitate mare de substanțe toxice, poluante sunt marcate cu următoarele simboluri: Cd=cadmium, Hg=mercur, Pb=plumb. De asemenea cade în responsabilitatea consumatorilor să ștergă datele cu caracter personal de pe aparat. | PL: Ten symbol oznacza, że sprzętu elektrycznego i elektronicznego lub baterii i akumulatorów nie wolno wyrzucać razem ze zwykłymi odpadami domowymi. Po zakończeniu okresu ich użytkowania są Państwo prawnie zobowiązani do oddania ich nieodpłatnie w publiczny punkt zbiórki lub u dystrybutorów powołanych do punktów zbiórki w rozumieniu ustawy o sprzęcie elektrycznym i elektronicznym w zakresie recyklingu urządzeń elektrycznych i elektronicznych oraz lamp, a także baterii i akumulatorów w stanie rozładowanym, które nie są zamocowane w urządzeniu na stałe i można je wyjąć w sposób bezinwazyjny, oddzielić i zutylizować zgodnie z przeznaczeniem. W miarę możliwości należy używać akumulatorów zamiast baterii jednorazowego użytku. Ponowne wykorzystanie i recykling zużytych urządzeń stanowi ważny wkład w ochronę naszego środowiska. Niewłaściwa utylizacja może spowodować uwolnienie toksycznych substancji do środowiska, które mogą mieć szkodliwy wpływ na ludzi, zwierzęta oraz rośliny. Baterie o podwyższonej zawartości substancji szkodliwych oznaczane są również następującymi symbolami: Cd=kadm, Hg=rtęć, Pb=ołw. Konsumenti są odpowiedzialni za usunięcie danych osobowych z urządzenia. | ES: Este símbolo significa que los aparatos eléctricos y electrónicos, así como las pilas y acumuladores, no deben eliminarse junto con la basura doméstica normal. La legislación exige que al final de su vida útil, se lleven gratuitamente a un punto de recogida pública o a los puntos de recogida creados en virtud de la Ley alemana de aparatos eléctricos y electrónicos para el reciclaje de aparatos eléctricos y electrónicos, así como que se separen y eliminen debidamente las pilas y acumuladores descargados que puedan desmontarse o extraerse del aparato sin llegar a alterarlos. Si es posible, utilice pilas recargables en lugar de pilas desechables. El reciclaje y la reutilización de aparatos usados contribuye de forma significativa a la protección del medio ambiente. Una eliminación inadecuada puede provocar la liberación en el medio ambiente de sustancias tóxicas que pueden tener efectos nocivos para los seres humanos, los animales y las plantas. Las baterías con mayor contenido de contaminantes están marcadas con los siguientes símbolos: Cd=cadmio, Hg=mercurio, Pb=plomo. El propio consumidor es el responsable de eliminar los datos personales del aparato.

DE: Haftungsansprüche gegen die Firma Mediashop, welche sich auf Schäden (außer im Falle der Verletzung des Lebens, des Körpers oder der Gesundheit einer Person, sogenannten Personenschäden), materieller oder ideeller Art beziehen, die durch die Nutzung oder Nichtnutzung der dargebotenen Informationen bzw. durch die Nutzung fehlerhafter und unvollständiger Informationen seitens Dritter verursacht wurden, sind grundsätzlich ausgeschlossen, sofern seitens Mediashop kein nachweislich vorsätzliches oder grob fahrlässiges Verschulden vorliegt. EN: Liability claims against the company Mediashop, which relate to damage (except in the case of injury to life, body or health of a person, so-called personal injuries), material or immaterial in nature, caused by the use or non-use of the information provided or through the use of incorrect and incomplete information provided by third parties is fundamentally excluded, unless it can be proven that Mediashop acted with wilful intent or gross negligence. FR: Les prétentions en responsabilité à l'encontre de l'entreprise Mediashop concernant des dommages (sauf en cas d'atteinte à la vie, au corps ou à la santé d'une personne, dits dommages corporels), de nature matérielle ou idéale résultant de l'utilisation ou de la non-utilisation des informations fournies, respectivement d'une utilisation d'informations incorrectes et incomplètes de la part de tiers, sont en principe exclues, à moins que l'on ne puisse apporter la preuve d'une faute intentionnelle ou d'une négligence grave de la part de Mediashop. IT: Le pretese di responsabilità nei confronti della società Mediashop, che si riferiscono a danni (salvo il caso di lesioni alla vita, al corpo o alla salute di una persona, c.d. lesioni personali), di natura materiale o immateriale, causati dall'uso o non uso del informazioni fornite o dall'utilizzo di informazioni errate e incomplete da parte di terzi è fondamentalmente escluso, a meno che non possa essere dimostrato che Mediashop ha agito con dolo o colpa grave. NL: Aansprakelijkheidsclaims tegen het bedrijf Mediashop, die betrekking hebben op schade (behalve in het geval vanodelijk, lichamelijk of gezondheidssletsel van een persoon, zogenaamd persoonlijk letsel), van materiële of immateriële aard, veroorzaakt door het gebruik of niet-gebruik van de verstrekte of door het gebruik van onjuiste en onvolledige informatie door derden is principieel uitgesloten, tenzij kan worden aangetoond dat Mediashop met opzet of grove schuld heeft gehandeld. HU: A Mediashop cég ellen anyagi vagy szellemi természetű, a rendelkezésre bocsátott információk felhasználása vagy fel nem használása nyomán, ill. harmadik fél részéről nem megfélemlítő és nem teljes információk miatt keletkező károokra vonatkozó felelősségi kárigény érvényesítése (az emberi élet, test vagy egészség sérülésének esetét kivéve) alapvetően kizárt, amennyiben a Mediashop részéről nem áll fenn bizonyíthatóan szándékos vagy durva gondatlanságból eredő vétség. CZ: Nároky na ručení vůči firmě Mediashop vztahující se na škody (s výjimkou v případě usmrcení, zranění nebo poškození zdraví osob, takzvaná poškození zdraví), materiální nebo nemateriální povahy, které byly způsobeny využitím nebo nevyužitím poskytnutých informací, resp. využitím chybných a neúplných informací ze strany třetích subjektů, jsou zásadně vyloučeny, pokud ze strany firmy Mediashop nedošlo k průkazné úmyslnému zavinění nebo k zavinění z hrubé nedbalosti. SK: Nároky na zodpovednosť voči spoločnosti Mediashop, ktoré sa týkajú škôd (okrem prípadu poranenia života, tela alebo ujmy na zdraví osoby, takzvaných osobných škôd), materiálnej alebo nemotnej povahy, spôsobených používaním alebo nepoužívaním informácie poskytnutú alebo Použitím nesprávnych a neúplných informácií tretimi stranami sú zásadne vylúčené, pokiaľ sa nedá dokázať, že spoločnosť Mediashop konala úmyselne alebo z hrubej neďbanlivosti. RO: Reclamațiile de răspundere față de societatea Mediashop, care se referă la daune (cu excepția cazului de vătămare a vieții, integrității corporale sau sănătății unei persoane, așa numite vătămări ale persoanei), materiale sau de tip ideal, care au fost cauzate de folosirea sau nefolosirea informațiilor prezentate respectiv prin folosirea informațiilor defectuoase și incomplete din partea terților, sunt excluse din principiu, în măsura în care din partea Mediashop nu este prezentată o vină legal dovedită sau vină din neglijență. PL: Roszczenia z tytułu odpowiedzialności cywilnej wobec firmy Mediashop, odnoszące się do szkód (z wyjątkiem szkód na życiu, ciele lub zdrowiu człowieka, tzw. szkód osobowych) natury materialnej lub niematerialnej, powstających w wyniku wykorzystania lub niewykorzystania udośćpnionych informacji lub w wyniku wykorzystania błędnych i niekompletnych informacji przez osoby trzecie, są zasadniczo wykluczone, o ile nie można udowodnić winy umyślnej lub rażącej niedbalstwa po stronie Mediashop. ES: Las reclamaciones de responsabilidad contra la empresa Mediashop que se refieren a los daños de naturaleza material o inmaterial (excepto en el caso de lesiones a la vida, la integridad física o la salud de una persona, los llamados daños personales), causados por el uso o no uso de la información proporcionada o por el uso de información incorrecta e incompleta por parte de terceros, quedan esencialmente excluidas, en la medida en que no se demuestre la existencia de una culpa intencional o gravemente negligente por parte de Mediashop.

JETZT GLEICH PRO KIT BESTELLEN!



0800 400 66 50*

*Gratis erreichbar aus DE, AT und CH



www.medishop.tv

Das perfekte Duo für noch mehr Sauberkeit: der Fensterreinigungsaufsatz inkl. Mikrofaser-Pad für strahlend saubere Fenster & der große Reinigungsaufsatz inkl. Mikrofaser-Pad, zum Entfernen von Staub & zum Auffrischen von Textilien, jetzt im Pro Kit erhältlich.



1x Großer Reinigungsaufsatz
(auch als Textilauffrischer
geeignet) inkl. Mikrofaser-Pad



1x Fensterreinigungsaufsatz
inkl. Mikrofaser-Pad



2 x Ersatz-Mikrofaser-Pads
Weiters erhältlich:
2 Ersatz-Mikrofaser-Pads.



EN: The perfect duo for even more cleanliness: the window cleaning attachment with microfiber pad for radiantly clean windows & the large cleaning attachment with microfiber pad for removing dust and refreshing textiles, now available as a set. Also available: 2 replacement microfiber pads. Order now: **0800 400 66 50** (accessible free of charge calling from DE, AT and CH) or at www.medishop.tv

FR: Le duo idéal pour une propreté encore supérieure: l'embout de nettoyage de fenêtre incluant un tampon microfibre pour des fenêtres à la propreté éclatante et le grand embout de nettoyage incluant un tampon microfibre pour éliminer la poussière et rafraîchir les textiles, désormais disponibles en un kit. Également disponibles: 2 patins de rechange en microfibre. Commandez de préférence des aujourd'hui au: **0800 400 66 50** (gratuit à partir de DE, AT et CH) ou sur www.medishop.tv

IT: Il duo perfetto per una pulizia ancora maggiore: l'accessorio per la pulizia dei vetri con panno in microfibra per vetri brillanti e l'accessorio per la pulizia di grandi dimensioni con panno in microfibra, per rimuovere la polvere e rinfrescare i tessuti, ora disponibile come set. Sono disponibili anche 2 cuscinetti di ricambio in microfibra. Ordinateli subito al numero: **0800 400 66 50** (gratuito da Germania, Austria e Svizzera) oppure sul sito www.medishop.tv

NL: Het perfecte duo voor nog meer netheid: het opzetstuk voor ruitenreiniging incl. microvezeldoek voor stralend schone ruiten & het opzetstuk voor grote schoonmaak incl. microvezeldoek, voor het verwijderen van stof en het opruimen van textiel, nu verkrijgbaar als set. Ook verkrijgbaar: 2 vervangende microvezelzeldoek. Bestel vandaag nog via: **0900 0299** (vanuit Nederland, lokaal tarief) resp. **0900 422 33** (vanuit België, € 0,50 p/m) of via www.telsell.com

HU: A tökéletes kettős a még nagyobb tisztaságért: ablaktisztító fej mikroszálás törölőpárnával a ragyogóan tiszta ablakokért és nagyméretű tisztítófej, hozzá mikroszálás törölőpárna a por eltávolításához és a textiliák felfrissítéséhez, most készletként kapható. Szintén kapható: 2 db mikroszálás cserepárna. A legjobban, ha most rogtan meg is rendeli a következő telefonszámon: **06 96 961 186** (a helyi beszelgetes díjaért) vagy a következő honlapon www.medishop.hu

CZ: Perfektní duo pro ještě dokonalejší čistotu: Nástavec k čištění oken vč. návleku z mikrovlákna pro zářivě čistá okna & velký čistící nástavec vč. návleku z mikrovlákna k odstraňování prachu & k oživení textilií, nyní k dostání v sadě. K dispozici jsou také: 2 náhradní podložky z mikrovlákna. Objednejte si nejlépe ještě dnes na čísle: **255 790 598** (za místní tarif) nebo na www.medishop.cz

SK: Dokonalé duo pre ešte väčšiu čistotu: nástavec na čistenie okien vrátane podložky z mikrovlákna pre žiarivo čisté okná a veľký čistiaci nástavec vrátane podložky z mikrovlákna na odstraňovanie prachu a osviežovanie textílií, teraz k dispozícii ako súprava. K dispozícii sú aj 2 náhradné podložky z mikrovlákna. Objednajte ešte dnes: **02 20 990 883** (pri miestnych sadzbach) alebo na www.medishop.sk

RO: Duo-ul perfect pentru și mai multă curățenie: atașamentul pentru curățarea geamurilor, inclusiv pad-ul din microfibră, pentru ferestre curate și strălucitoare, și atașamentul mare pentru curățare, inclusiv pad-ul din microfibră, pentru îndepărtarea prafului și împrospătarea textilelor, acum disponibile în set. De asemenea, sunt disponibile: 2 tamponi de înlocuire din microfibră. Cel mai bine comandați încă de astăzi la numărul de telefon: **031 811 4041** (la tariful local) sau la adresa www.medishop.ro

PL: Idealny duet dla jeszcze większej czystości: nasadka do czyszczenia okien z nakładką z mikrofibry do lśniąco czystych okien oraz duża nasadka do czyszczenia z nakładką z mikrofibry do usuwania kurzu i odświeżania tekstyliów, teraz dostępne w zestawie. Dostępne również: 2 wymienne nakładki z mikrofibry. Zamów najlepiej już dziś pod numerem telefonu: **222 098 924** (zgodnie z lokalną taryfą) lub na stronie www.medishoponline.pl

Hergestellt in China | Made in China | Fabriqué en Chine | Prodotto in Cina | Made in China | Szarmazasi hely: Kína | Vyrobeno v Číně | Vyrobené v Číne | Tara de proveniență: China | Wyprodukowana w Chinach | Fabricado en China

CH: MediaShop Schweiz AG | Leuholz 14 | 8855 Wangen | Switzerland

EU: MediaShop GmbH | Schneiderstraße 1, Top 1 | 2620 Neunkirchen | Austria

Forgalmazó: Telemarketing International Kft. | 9028 Győr | Fehérvári út 75. | Hungary

office@medishop-group.com | www.medishop.tv

DE | AT | CH: 0800 37 636 06 – kostenlose Servicehotline | CZ: +420 234 261 900 | SK: +421 220 990 800 | RO: +40 318 114 000 | HU: +36 96 961 000 | ROW: +43 1 267 69 67

Stand 11/2023 | M34868 | M34869 | M34870 | M34871