

# FableKids

love inspired.



**Autostoeltje**

EDEL

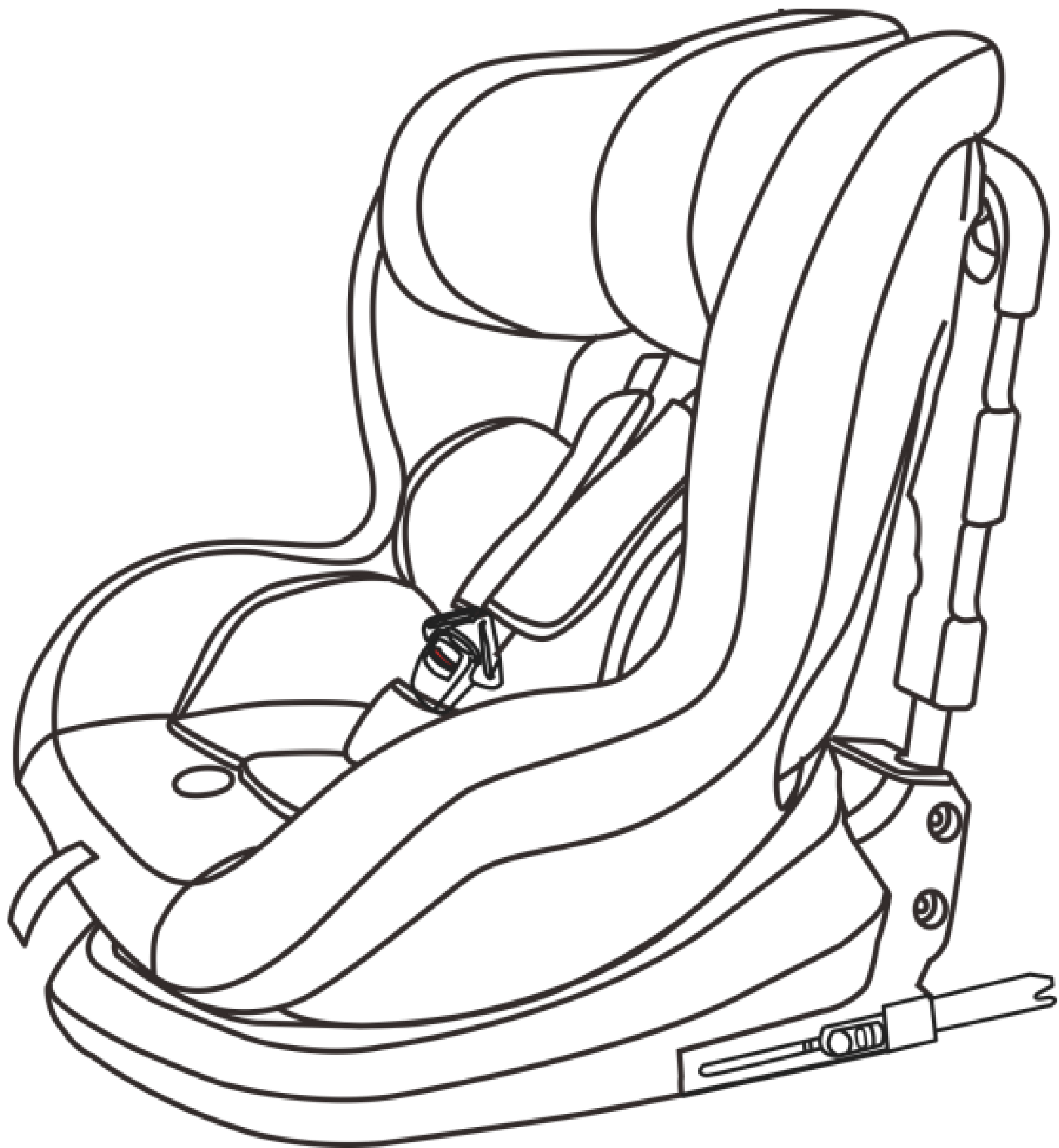

ECE R129/03  
V.102023

**Bedankt voor het kiezen van Fable Kids.**

Lees de instructies zorgvuldig door voor gebruik en bewaar ze voor toekomstig gebruik.



## Inhaltsverzeichnis

<u>1. Product</u>	-----	1
<u>2. Belangrijke veiligheidsinformatie</u>	-----	4
<u>3. Hoe het product te gebruiken?</u>	-----	6
<u>4. Installatie</u>	-----	15
<u>5. Onderhoudsinstructies</u>	-----	24
<u>7. Milieuvriendelijke verwijdering</u>	-----	25





Beste Ouders,

Bedankt voor het kiezen van ons product. Lees de gebruiksaanwijzing zorgvuldig door voordat u het product voor de eerste keer gebruikt. Als u het product aan een derde partij geeft, moeten deze instructies erbij worden geleverd. Bewaar de handleiding voor toekomstig gebruik. De tekeningen in deze handleiding komen mogelijk niet overeen met de fysieke objecten. Raadpleeg de fysieke objecten.

## 1. Product

### 2. 1.1 Onderdeelaanduidingen

- A. Hoofdsteun
- B. Omtrek
- C. Schoudervulling
- D. Riem gesp
- E. Knop voor het aanpassen van de bandlengte
- F. Verstelriem voor de riem
- G. Oriëntatiehendel
- H. Reductiekussen
- I. Riemconnector
- J. Zijdelingse bescherming
- K. Hoogteregeling van de hoofdsteun
- L. ISOFIX-connectoren
- M. Schouderriem Connector
- N. N. Top Tether
- O. O. Haak
- P. P. Zetel
- Q. Q. L-vormige rugleuning

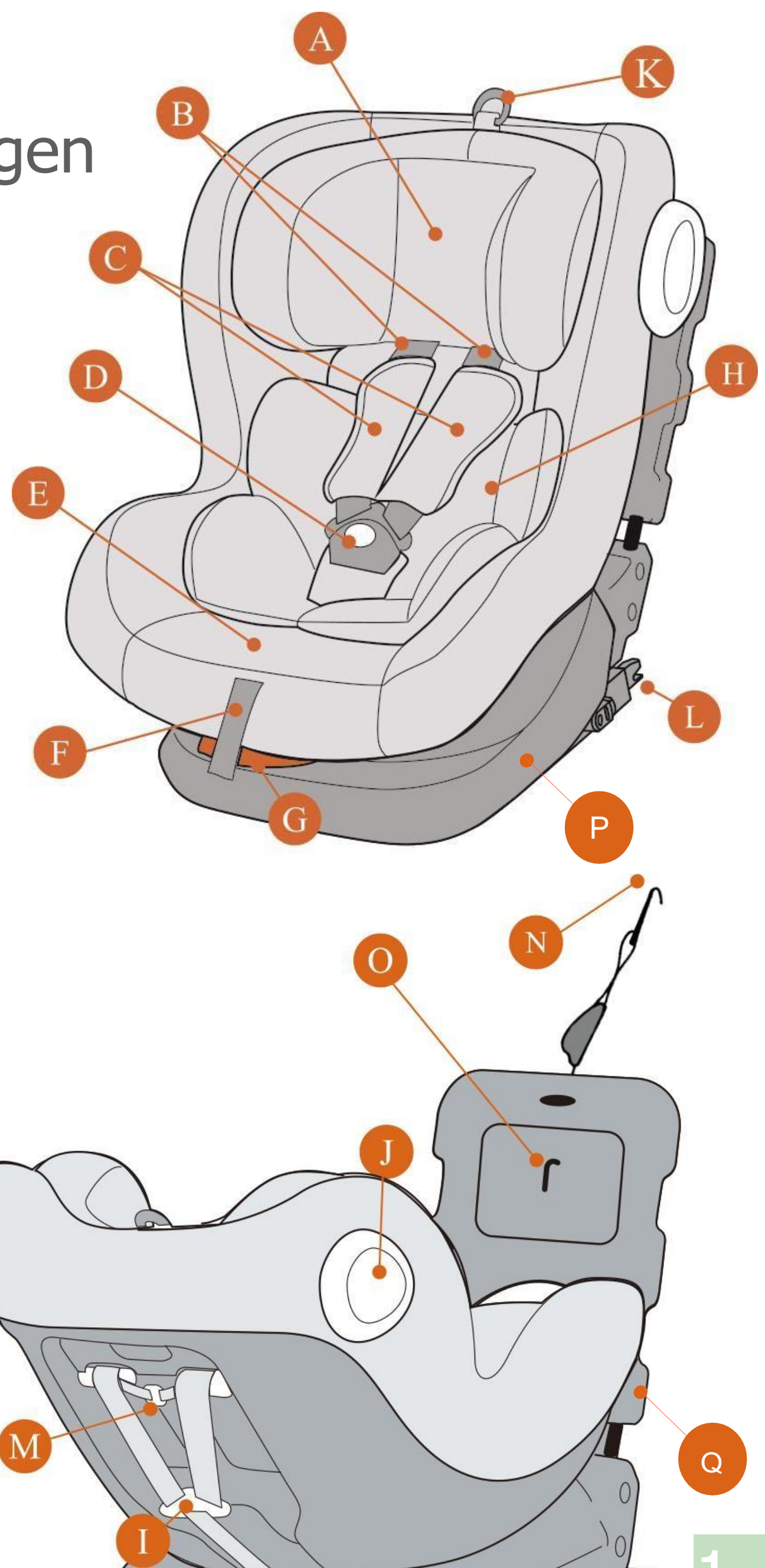

# 1. Product

## 1.2 Geschikt maatbereik

Het maatbereik van het Enhanced Child Restraint System (NOBLE): 40-150 cm. Volg de instructies in deze handleiding zorgvuldig op, omdat het niet volgen van de instructies van invloed kan zijn op de veiligheid van uw kind. U kunt uw autostoeltje op de volgende manieren gebruiken:

Maatbereik	Installatie		Categorie	Klas	Kinderbeveiligingsmodus
40-75 cm	Naar achteren gericht	ISOFIX met top tether	i-Maat	Integraal	Ceintuur
76-105 cm	Naar voren gericht	ISOFIX met top tether	i-Maat	Integraal	Ceintuur
100-150cm	Naar voren gericht	Driepuntsbeveiliging voor volwassenen	i-Size Zithoogte g	Niet-integraal	Driepuntsgordel voor volwassenen

- **"i-maat":**

In het bereik van 40 cm tot 105 cm is het kinderzitje bevestigd met de ISOFIX-connectoren en de Top Tether-gordel. In dit gebied wordt het kind in het kinderzitje gehouden door de veiligheidsgordel. De maximale inzittendenmassa is 18 kg.

- **"i-Size Stoelverhoger":** In het bereik van 100 cm tot 150 cm is het kinderzitje gemonteerd met een driepunts autogordel. In dit gebied wordt het kind in het autostoeltje gehouden door een driepuntsgordel voor auto's.

Dit type beveiligingssysteem kan worden gebruikt op voorwaarde dat het voldoet aan de EU-voorschriften R16 of een ander equivalent certificering die kan aantonen dat het motorvoertuig is beoordeeld met is uitgerust met een statische driepuntsgordelversteller, die Eisen.



## 1. Product

Het kinderzitje kan in de auto worden geïnstalleerd op de plaatsen die door de fabrikant in de gebruikershandleiding zijn aangegeven. Het is noodzakelijk om de gebruikershandleiding van de voertuigfabrikant te lezen. Dit product is goedgekeurd door de UN ECE R129/03-verordening.

### **OPMERKING VOOR KINDEREN MET EEN GROOTTE VAN 40**

**TOT 105 CM:** Dit is een verbeterd i-Size kinderbeveiligingssysteem. Het is goedgekeurd voor gebruik in i-Size-compatibele voertuigstoelen in overeenstemming met VN-reglement nr. 129, zoals gespecificeerd door de voertuigfabrikanten in de gebruikershandleiding van het voertuig. **Waarschuwing! Gebruik GEEN naar achteren gerichte verlengde kinderbeveiligingssystemen in zitposities waar een actieve airbag vooraan is geïnstalleerd. "BELANGRIJK - GEBRUIK NIET IN EEN NAAR VOREN GERICHTE RICHTING VOORDAT DE LEEFTIJD VAN HET KIND HOGER IS DAN 15 MAANDEN (zie instructies)".**

**Neem bij twijfel contact op met de fabrikant van het verbeterde kinderbeveiligingssysteem of met de detailhandelaar.**

### **OPMERKING VOOR KINDERMAATBEREIK 100-150CM:**

Dit is een i-Size stoelverhoger met verbeterd kinderbeveiligingssysteem. Het is goedgekeurd in overeenstemming met VN-reglement nr. 129 en is voornamelijk goedgekeurd voor gebruik in "i-Size zitposities" zoals aangegeven door de voertuigfabrikanten in de gebruikershandleiding van het voertuig.

Neem bij twijfel contact op met de fabrikant van het verbeterde kinderbeveiligingssysteem of met de detailhandelaar.

## 2. Belangrijke veiligheidsinformatie



### WAARSCHUWING

- Dit is een "i-Size Enhanced Child Restraint System", raadpleeg ook de handleiding van de voertuigfabrikant voor gedetailleerde gebruiksvereisten.
- Lees deze handleiding zorgvuldig door en bewaar deze voor toekomstig gebruik.
- Het autostoeltje is ontworpen, getest en goedgekeurd in overeenstemming met de eisen van ECE-reglement nr. 129 betreffende de goedkeuring van kinderbeveiligingssystemen (ECE R129/03)
- **Waarschuwing!** Gebruik GEEN naar achteren gerichte verlengde kinderbeveiligingssystemen in zitposities waar een actieve airbag vooraan is geïnstalleerd.
- **Waarschuwing!** Het is gevaarlijk om wijzigingen of toevoegingen aan het apparaat aan te brengen zonder toestemming van de typegoedkeuringsinstantie en om de installatie-instructies van de fabrikant van het kinderbeveiligingssysteem niet strikt op te volgen .
- **BELANGRIJK** - GEBRUIK NIET NAAR VOREN GERICHT VOORDAT DE LEEFTIJD VAN HET KIND OUDER IS DAN 15 MAANDEN (zie instructies).
- **Waarschuwing!** Het is mogelijk dat het kinderbeveiligingssysteem niet in alle goedgekeurde voertuigen past wanneer het in een van de standen van meer dan 135 cm wordt gebruikt.
- Dit autostoeltje is ontworpen voor kinderen van 40 cm tot 150 cm hoog. Het kan naar achteren (40-75 cm) en naar voren gericht (76-150 cm) worden geïnstalleerd. In het bereik van 40 cm tot 105 cm is het kinderzitje bevestigd met de ISOFIX-connectoren en de Top Tether-gordel. In dit gebied wordt het kind in het kinderzitje gehouden door de veiligheidsgordel. In het bereik van 100 cm tot 150 cm is het kinderzitje gemonteerd met een driepunts autogordel. In dit gebied wordt het kind in het autostoeltje gehouden door een driepuntsgordel voor auto's.
- De juiste installatie van het 3-punts harnas of ISOFIX-verankeringsstelsel is van vitaal belang voor de veiligheid van uw kind.
- Laat uw kind nooit onbeheerd achter in de auto.
- Gebruik geen kinderzitje als het autostoeltje is uitgerust met airbags vooraan. Dit kan gevaarlijk zijn. Dit geldt niet voor zogenaamde zijairbags.
- Lees voordat u ons product gebruikt de gebruikershandleiding zorgvuldig door, het product is een veiligheidsproduct en is alleen veilig als het wordt gebruikt in overeenstemming met de gebruikershandleiding.
- Het product mag alleen worden gebruikt op een naar voren gerichte stoel die is uitgerust met ISOFIX- en Top Tether-verankeringsstelsels of een 3-punts harnas dat is goedgekeurd volgens ECE R16 of een gelijkwaardige norm.
- Het product kan zowel op de voor- als achterbank worden gebruikt. We raden echter aan om hem op de achterbank te monteren.
- Na een ongeval kan de stoel onveilig worden door schade die niet direct zichtbaar is. Het moet daarom worden vervangen.



## 2. Belangrijke veiligheidsinformatie



### WAARSCHUWING

- We raden u ten eerste af om een gebruikt product te gebruiken omdat u niet zeker weet wat ermee is gebeurd.
- De harnaskussens zijn belangrijk voor de veiligheid van uw kind, dus gebruik ze de hele tijd.
- Zorg ervoor dat alle bagage en items die letsel kunnen veroorzaken in het geval van een ongeval goed zijn vastgezet.
- Het wordt aanbevolen om het autostoeltje niet langer dan 5 jaar vanaf de productiedatum te gebruiken. De eigenschappen van de producten kunnen verslechteren door bijvoorbeeld veroudering van het plastic, dat mogelijk niet zichtbaar is.
- De bewegende delen van het autostoeltje mogen op geen enkele manier worden gesmeerd.
- Het autostoeltje voor baby's mag niet zonder de hoes worden gebruikt. Gebruik een originele hoes, want de hoes draagt bij aan de veiligheid van de stoel.
- De stoel moet worden vastgezet met een veiligheidsgordel of ISOFIX en Top Tether, zelfs wanneer deze niet in gebruik is. Een onbeveiligde stoel kan andere passagiers in de auto verwonden tijdens een dringende stop.
- De stijve delen en kunststof onderdelen van een kinderbeveiligingssysteem moeten zodanig zijn aangebracht en geïnstalleerd dat zij tijdens het dagelijks gebruik van het voertuig niet door een beweegbare stoel of in een deur van het voertuig kunnen worden bekneld.
- Zorg ervoor dat de stoel niet wordt beschadigd door de banden tussen of onder zware bagage, verstelbare stoelen of het dichtslaan van de autodeur, enz.
- Er mogen geen wijzigingen aan het product worden aangebracht, omdat dit de veiligheid van de stoel geheel of gedeeltelijk kan beïnvloeden.
- Bij warm weer worden de plastic en metalen delen van het product heet. U moet de stoel bedekken wanneer de auto in de zon geparkeerd staat.
- Om beschadiging van de behuizing te voorkomen, mag u het logo van het product niet verwijderen .
- Gebruik de stoel zelfs op een korte reis, want dan gebeuren de meeste ongelukken.
- Controleer of de stoel goed in uw auto zit voordat u koopt.
- Neem een korte pauze op de lange reis. Zodat je kind wat tijd heeft om te ontspannen.
- Geef zelf het goede voorbeeld en draag altijd je veiligheidsgordel.
- Vertel je kind om nooit met de riemgesp te spelen.
- **OPMERKING:** Uw autostoeltje kan veilig worden bevestigd aan bijna alle autostoelen. Op sommige stoelen zijn de gordels echter zodanig vastgemaakt dat een  
Een goede installatie is niet mogelijk, probeer in dit geval een andere stoel.

## 3. Wie ist das Produkt anzuwenden?

### 3.1 Nutzung im Fahrzeug

Sie können Ihren Kindersitz wie folgt verwenden:

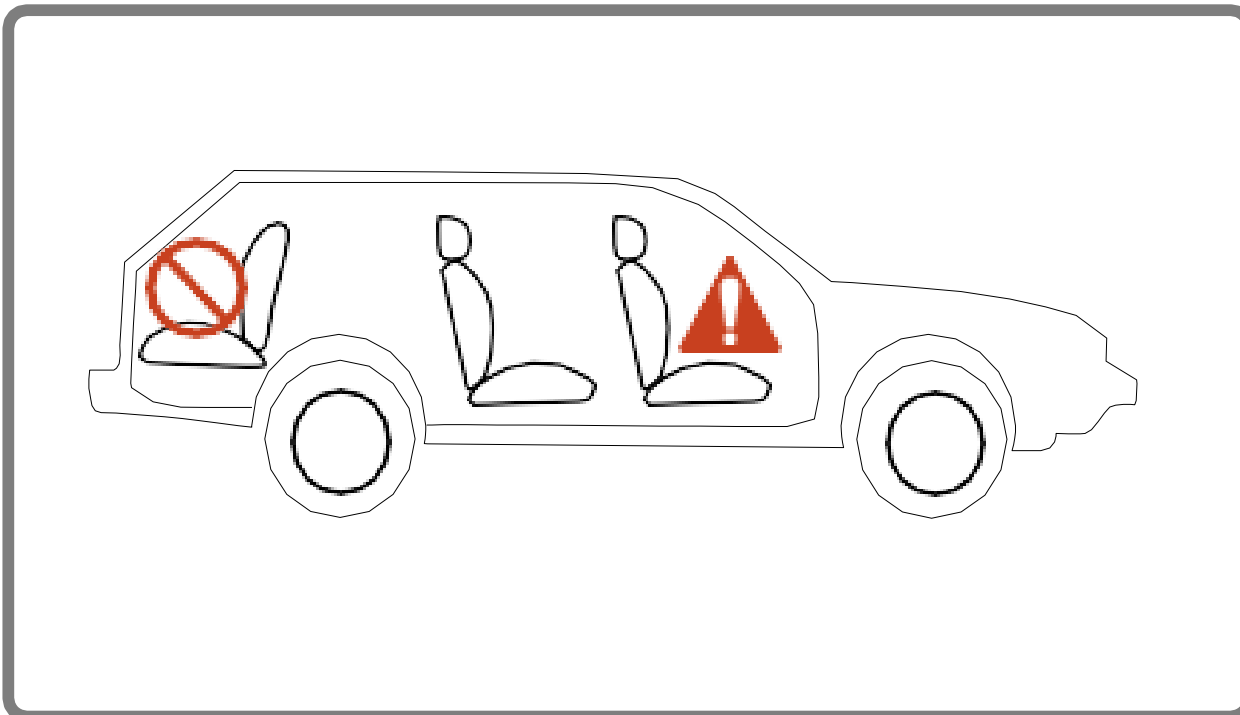
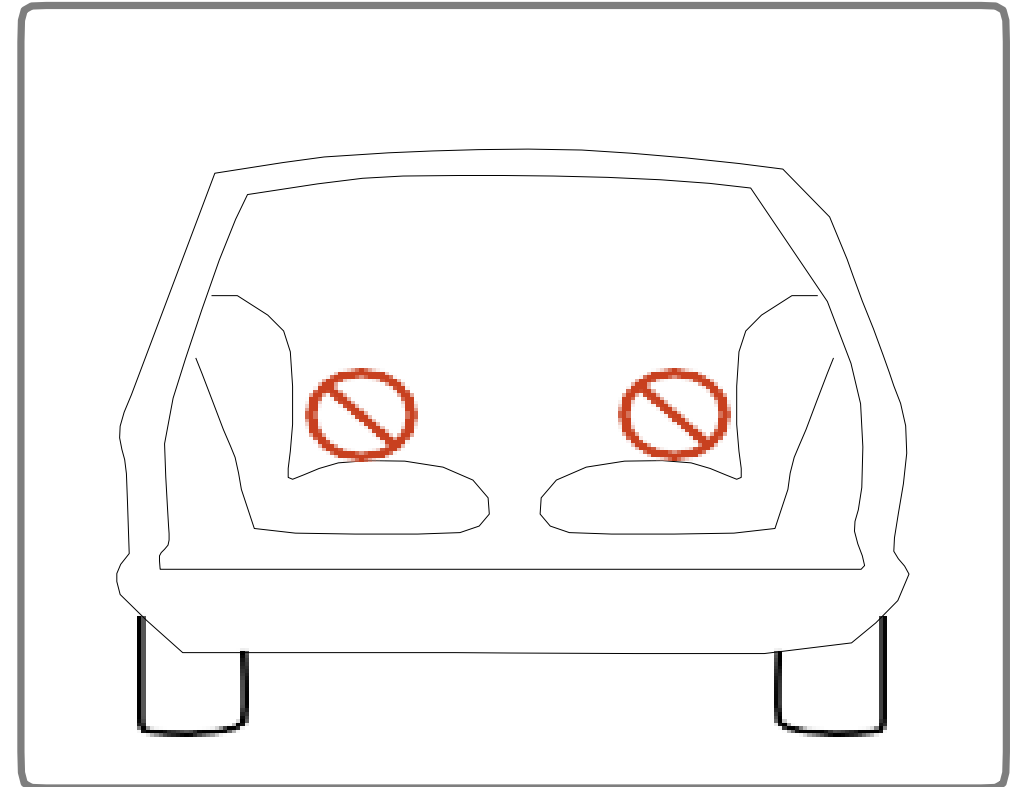
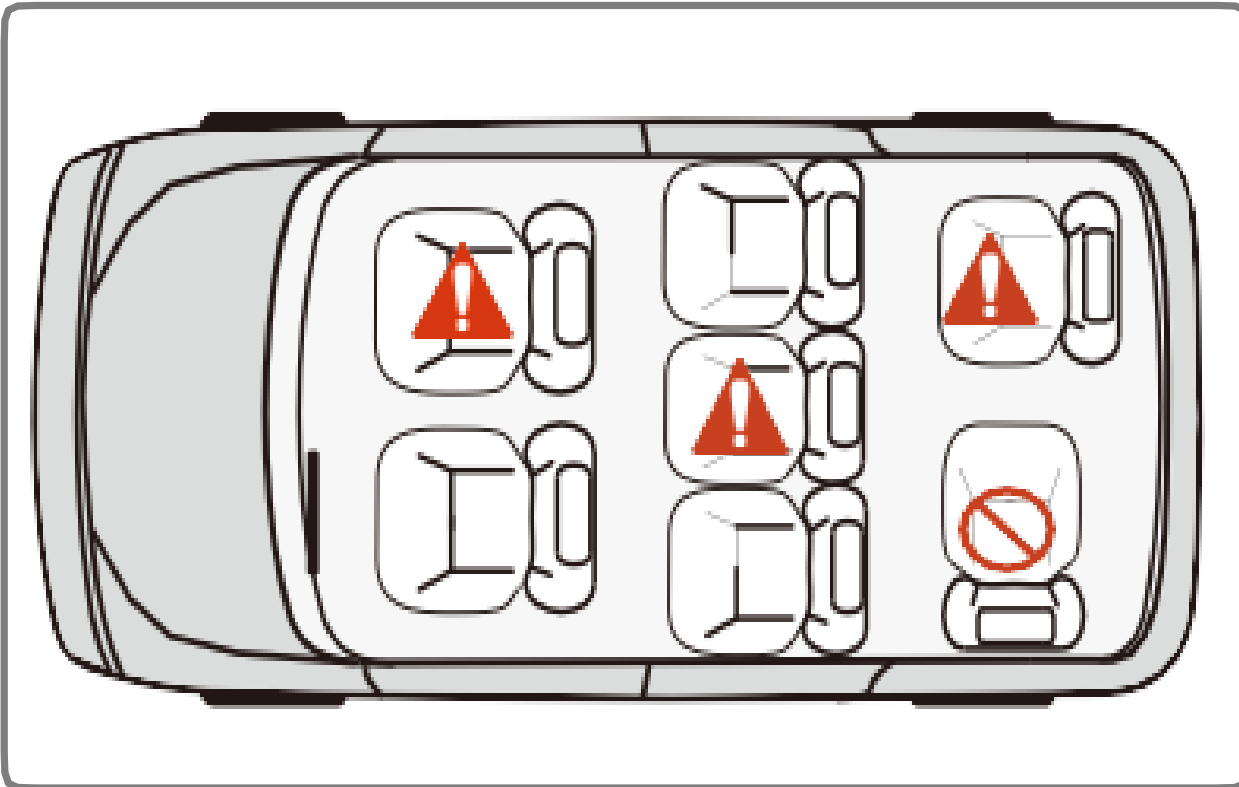

**NICHT mit 2-Punkt-Gurt verwenden.  
Bitte mit dem 3-Punkt-Gurt  
montieren.**

Bitte beachten Sie die für Ihr Land geltenden Bestimmungen. Der Sicherheitsgurt muss nach ECE R 16 oder einer vergleichbaren Norm zugelassen sein.

Nicht mit 2-Punkt-Gurt verwenden.

Kann verwendet werden, wenn der Fahrzeugsitz mit einem 3-Punkt-Gurt ausgestattet ist.





### 3. Hoe het product te gebruiken

#### 3.1 Gebruik in het voertuig

▪ In de rijrichting	Ja
▪ Naar achteren gericht	Ja
▪ Met 2-punts harnas	Nee
Het gebruik van een 2-punts harnas verhoogt het risico op letsel van uw kind bij een ongeval.	
▪ Met 3-punts harnas	Ja
<b>De veiligheidsgordel moet zijn goedgekeurd overeenkomstig ECE R16 of een vergelijkbare norm (zie testetiket op de band met een "E" of "e" in een cirkel).</b>	
▪ met de ISOFIX- en Top-verankeringsystemen Binden	Ja (1)
<b>(1) Als er een airbag aan de voorzijde aanwezig is: Schuif de Passagiersstoel ver naar achteren en volg de instructies in de gebruikershandleiding van het voertuig.</b>	
▪ Op de passagiersstoel	Ja (2)
<b>2. Wanneer het kinderzitje op de voorstoel van het voertuig is geplaatst, is geïnstalleerd, De frontairbag moet worden gedeactiveerd.</b>	
▪ Op de buitenste achterbank	Ja
▪ Op de middelste achterbank	Ja (3)
<b>(3) Een kinderzitje kan alleen op de middelste stoel worden geïnstalleerd als als de stoel is uitgerust met een driepuntsgordel, ISOFIX-connectoren en een tether-riem aan de bovenkant.</b>	

(Raadpleeg de regelgeving die van toepassing is op uw land ).

## 3. Hoe het product te gebruiken

### 3.2 Gebruik van ISOFIX- en Tether-ankers

- Als uw voertuig niet is uitgerust met de ISOFIX-geleidebus, plaatst u de geleidebus (02) in de ISOFIX-verankering (01). (Fig. 1)

#### FOOI:

- ISOFIX-ankers bevinden zich tussen de rugleuning en het zitkussen.**

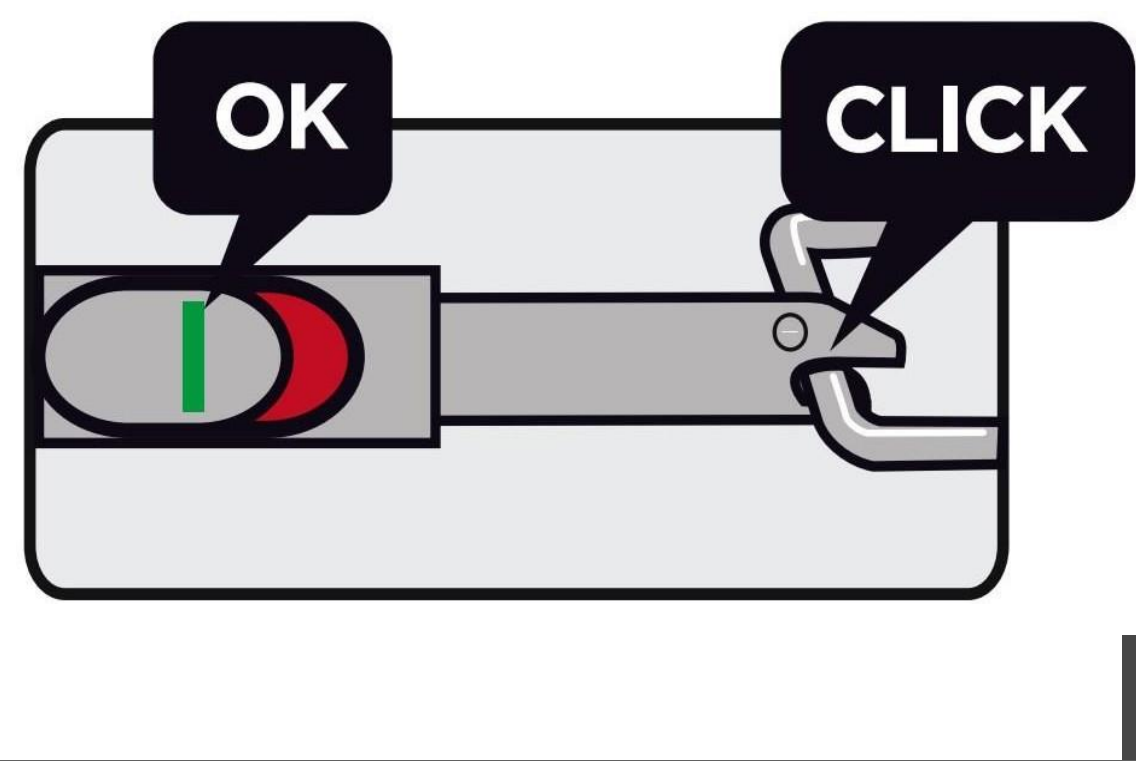
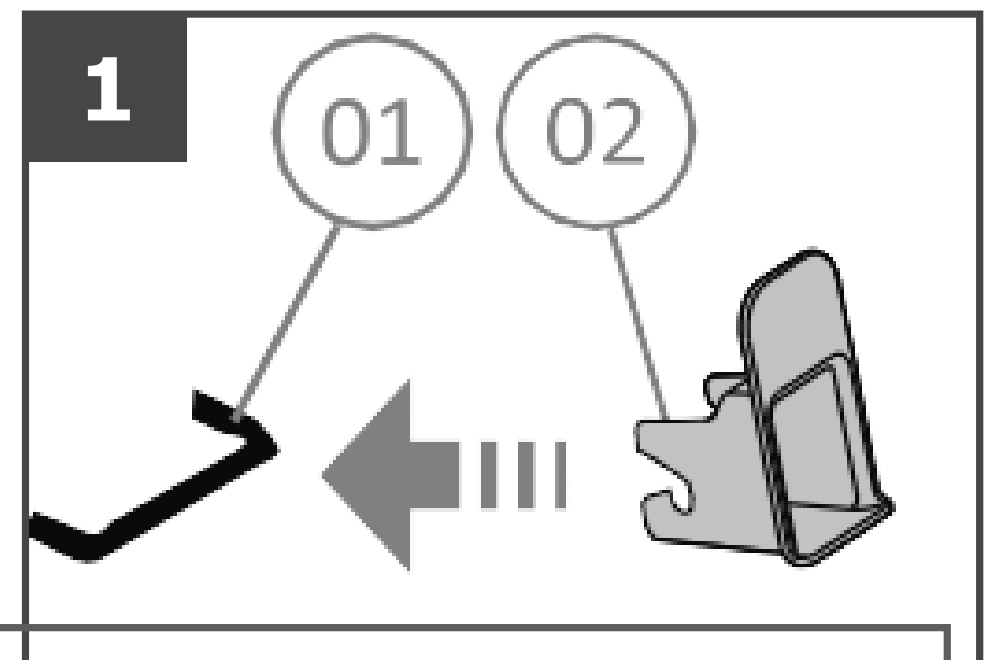
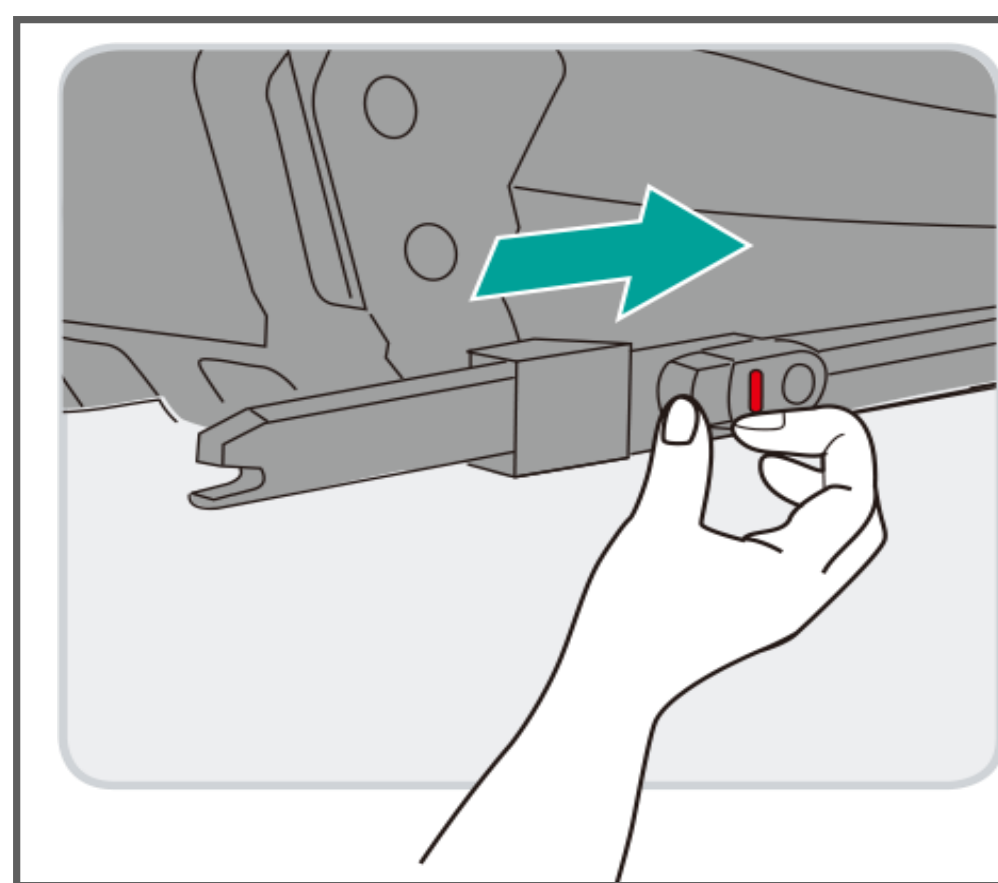

Houd het autostoeltje met beide handen vast en steek de twee ISOFIX-armen stevig in de ISOFIX-ankerpunten van het voertuig totdat ze met een klik aan beide zijden zijn bevestigd. De rode knop verandert aan beide zijden in groen. (Fig.2)

#### FOOI:

- De voor de gebruiker geschikte bevestigingsruimte bevindt zich achter de voertuigstoel.
- Het kant-en-klare Tether-anker wordt meestal permanent geïnstalleerd op de bagagedrager achterin of op de vloer van het voertuig. Details zijn te vinden in uw voertuigbeleid of door contact op te nemen met de voertuigfabrikant.

#### Het ISOFIX-systeem en de Top Tether verwijderen

Om de Top Tether los te laten, drukt u op de knop en trekt u de tether in de tegenovergestelde richting (de indicator verandert van groen naar rood).

Als u de ISOFIX-verankering wilt loslaten, drukt u op de Ontgrendelingsknoppen van het ISOFIX-systeem aan de achterzijde (het display

Veranderingen van groen naar rood



## 3. Hoe het product te gebruiken

### 3.3 Hoe de riem te gebruiken

#### 3.3.1 Hoe de riemgesp te gebruiken

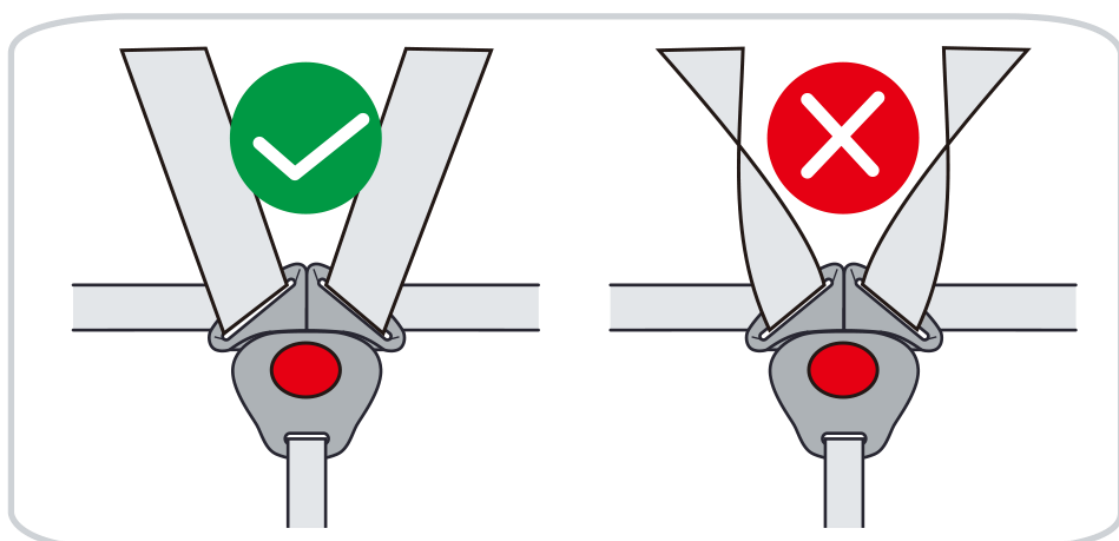
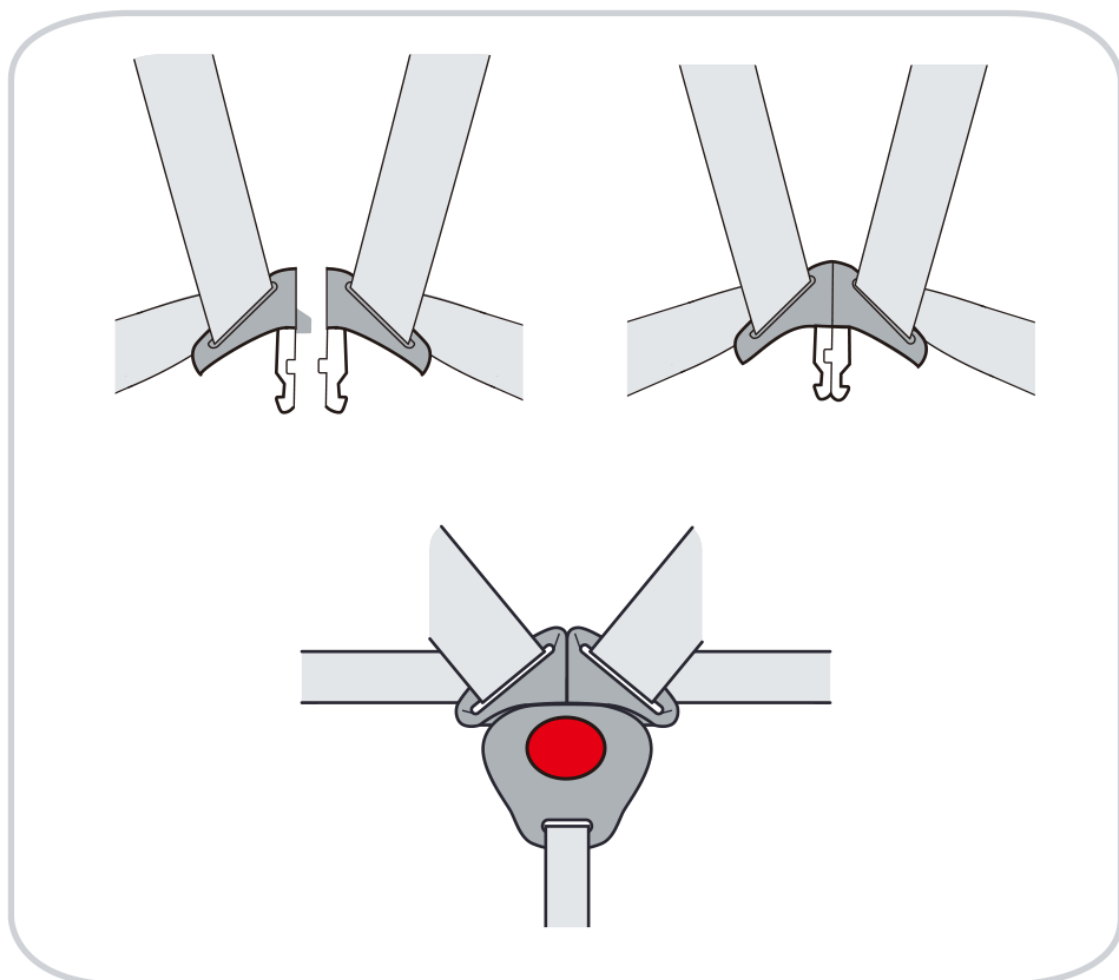

- 1) Breng de twee gespsluitingen bij elkaar.
- 2) Zorg ervoor dat de juiste kant naar boven is gericht.
- 3) Klem ze op hun plaats voordat je ze in de riemgesp stopt, dit moet een KLIKKEND geluid maken.
- 4) Trek aan de schouderbanden om alle wiebelruimte uit het schootgebied te verwijderen en zorg ervoor dat de riem plat is en de gesp van het harnas is vergrendeld.
- 5) Open de riemgesp door op de rode knop te drukken.

#### 3.3.2 Zorg voor de riemgesp

Voor de veiligheid van uw kind is het cruciaal dat de riemgesp correct werkt. Storingen in de riemgesp worden meestal veroorzaakt door ophoping van vuil of vreemde voorwerpen.

##### De storingen zijn als volgt:

- De gespvergrendelingen worden langzaam uitgeworpen wanneer de rode ontspanknop wordt ingedrukt.
- De gespsluitingen vergrendelen niet meer (d.w.z. ze werpen opnieuw uit wanneer u ze probeert in te duwen).
- De gespsluitingen klikken op hun plaats zonder een hoorbare KLIK
- De gespsluitingen zijn moeilijk in te brengen (u kunt een weerstand).
- De gesp gaat alleen open als er extreme kracht wordt uitgeoefend.
- Was de riemgesp uit zodat deze weer goed werkt.



## 3. Hoe het product te gebruiken

### 3.3 Gebruik van de gordel

#### 3.3.3 Het 5-punts harnas verwijderen

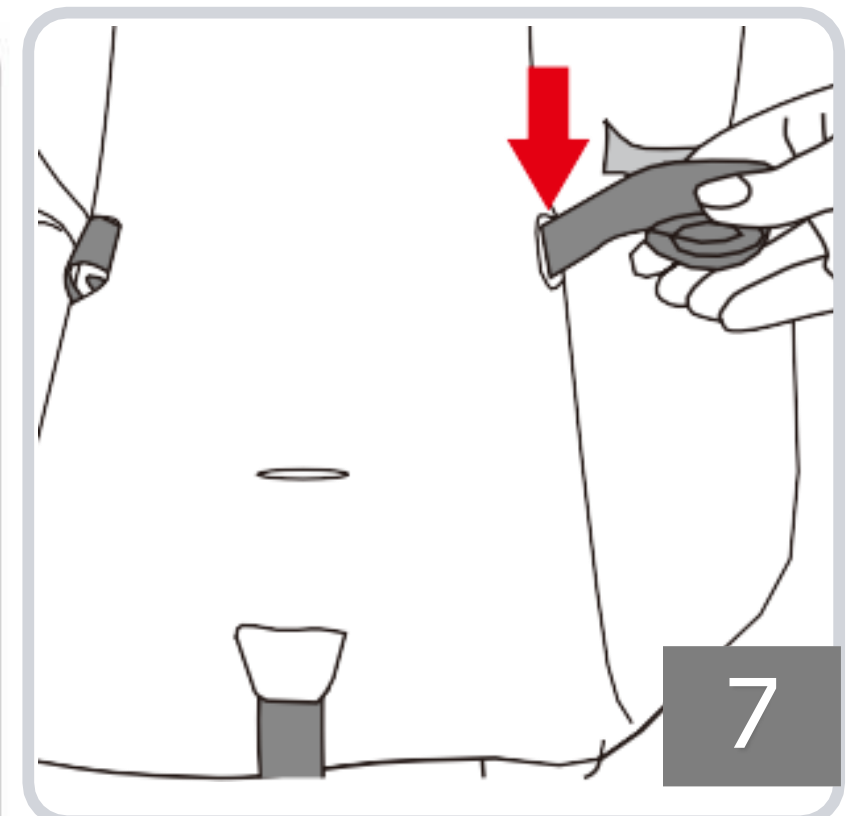
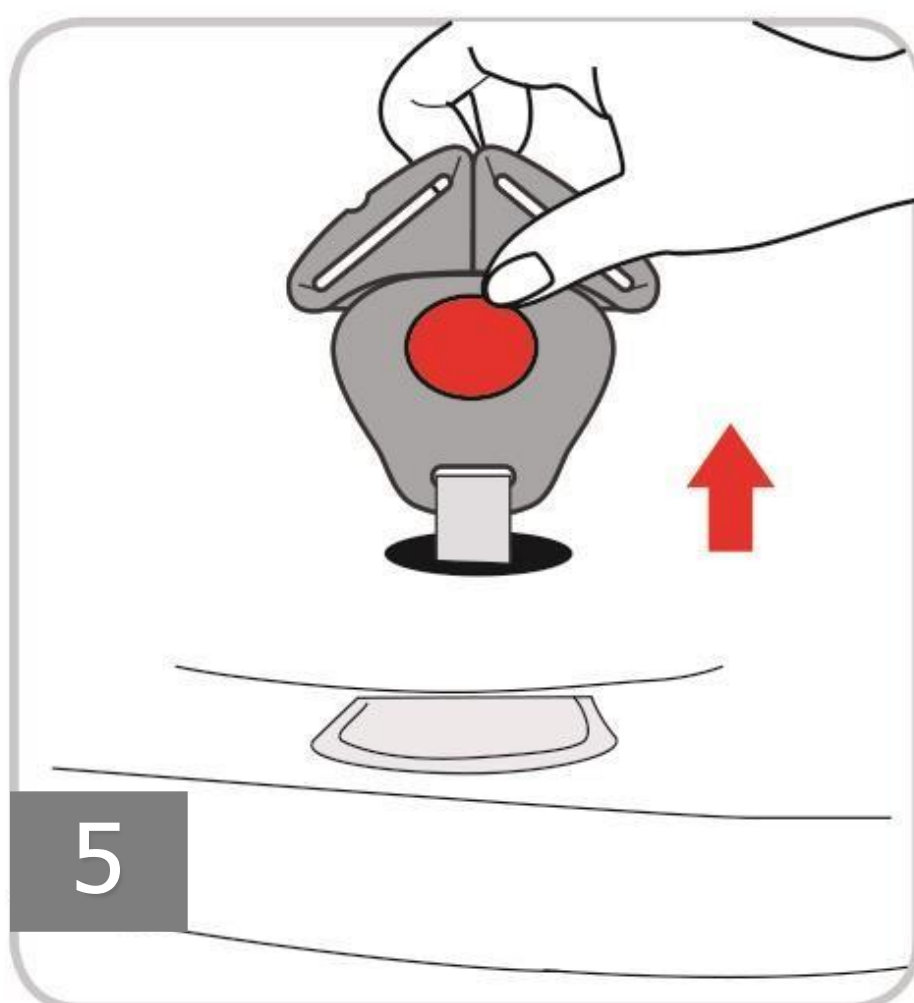
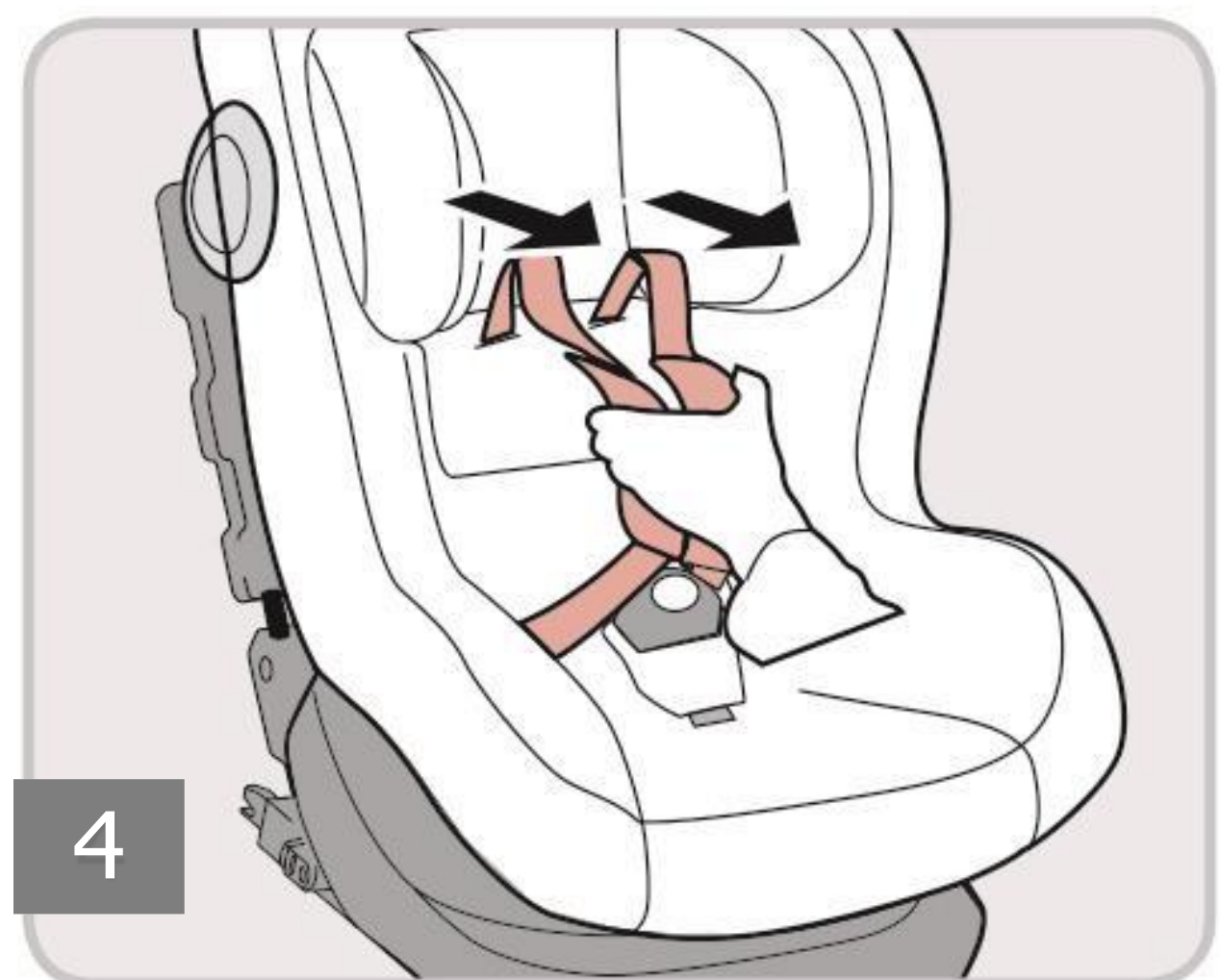
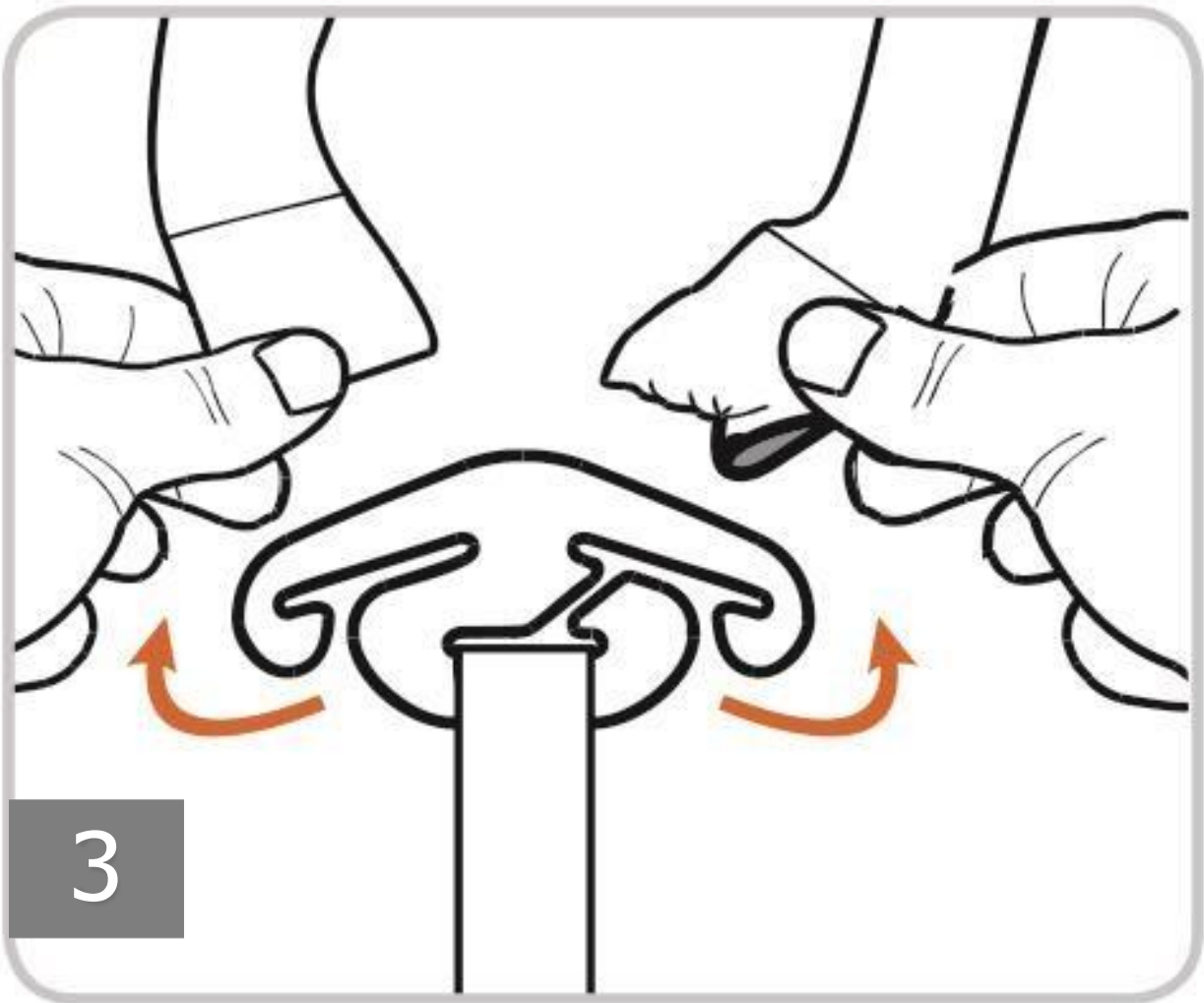
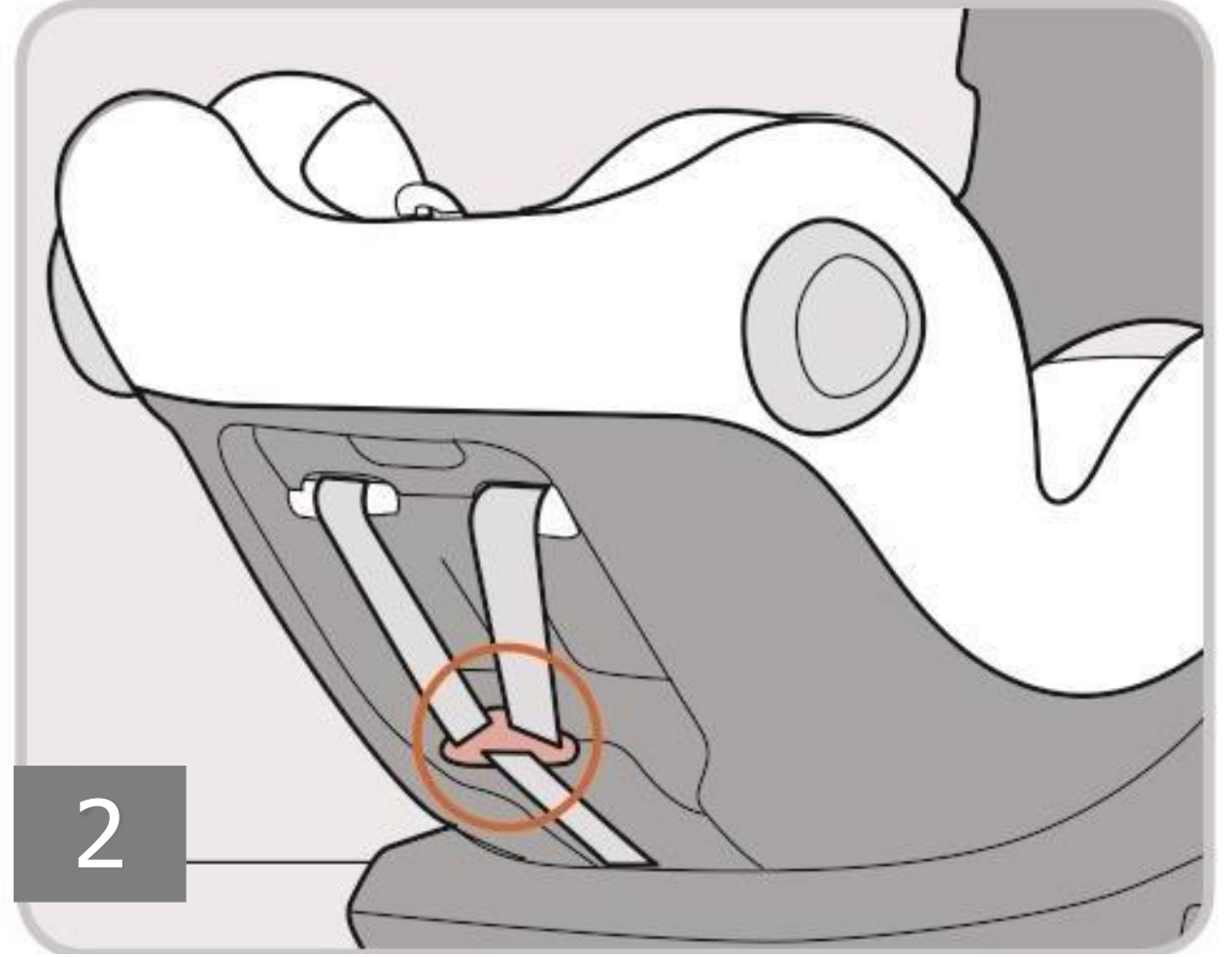
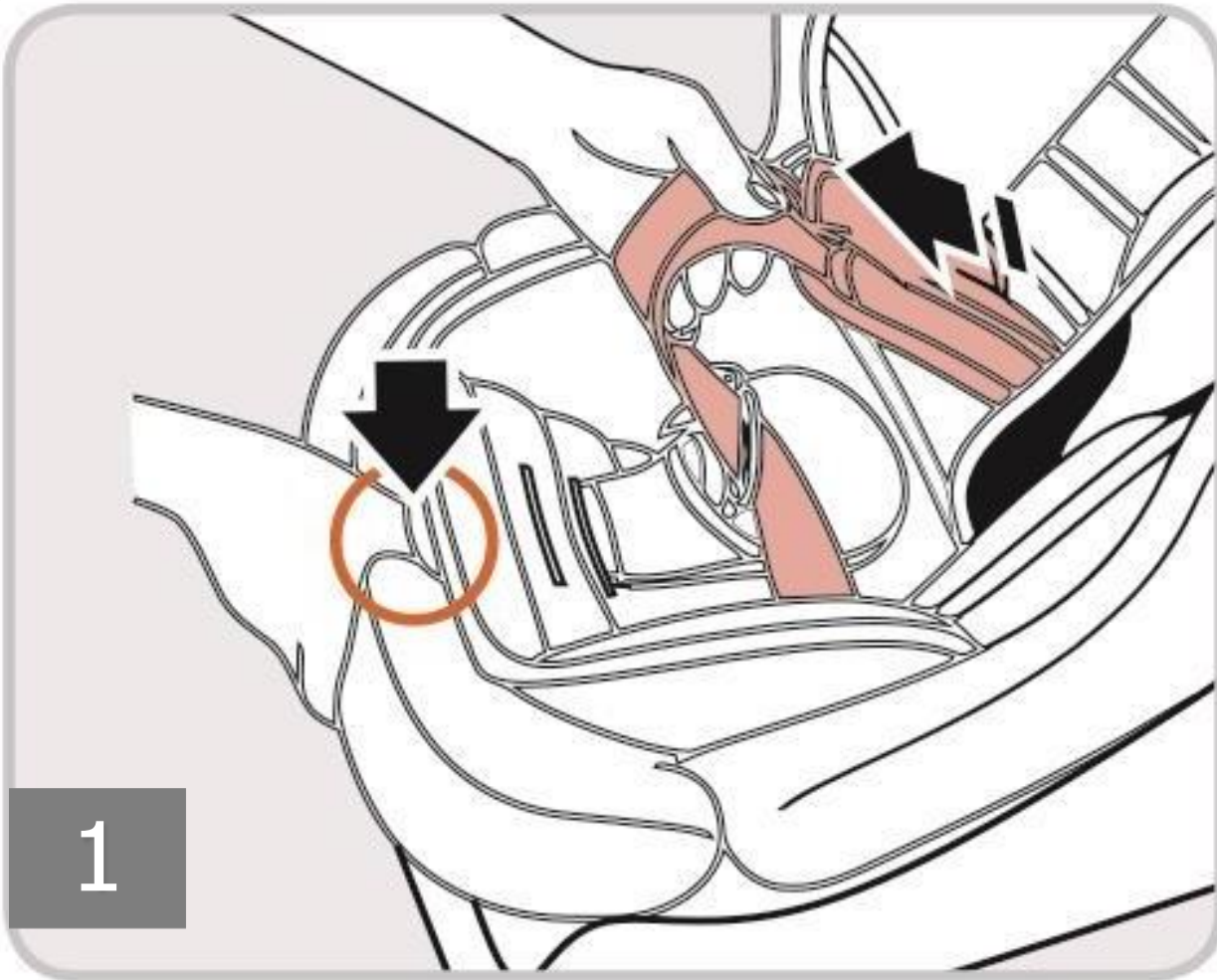



## 3. Hoe het product te gebruiken

### 3.3 Gebruik van de gordel

#### 3.3.3 Het 5-punts harnas verwijderen

- 1) Maak het 5-punts harnas van het autostoeltje zoveel mogelijk los door op de knop van de kruisband te drukken.
- 2) Draai het autostoeltje naar achteren, open de rits van de stoelhoes.
- 3) Maak de schouderriem los om toegang te krijgen tot de metalen schakel en connector aan de achterkant van de autostoel, verwijder de riem van de connector en verwijder vervolgens de schouderriem van een metalen schakel.
- 4) Trek vervolgens vanaf de voorkant van het autostoeltje de schouderbanden door de sleuven.
- 5) Trek zowel de schoudervullingen als de riemen naar voren door de sleuven (voorkant van het autostoeltje).
- 6) Verwijder de schoudervullingen van de schouderbanden en plaats ze in de opbergtas.
- 7) Rol de schouderbanden aan beide zijden apart op en plaats ze vanuit de stoffen gleuf in de stoffen hoed.
- 8) Pak de metalen plaat van onderaf vast en draai deze in een verticale positie. Duw de metalen plaat omhoog en schuif deze door de sleuf.
- 9) Verwijder de riemgesp met het kruiskussen en bewaar deze in de opbergzak

#### 3.3.4 Reinigen van de riemgesp

- Open de riemgesp (druk op de rode knop).
- Pak de metalen plaat van onderaf vast en draai deze in een verticale positie.
- Schuif de metalen plaat door de sleuf.
- Verwijder de riemgesp.
- Week de riemgesp minstens een uur in warm water met afwasmiddel. Daarna afspoelen en Droog grondig.

## 3. Wie ist das Produkt anzuwenden?

### 3.4 Stellen Sie den Winkel des Kindersitzes ein

Es gibt 3 Verstellstufen im Kindersitz.

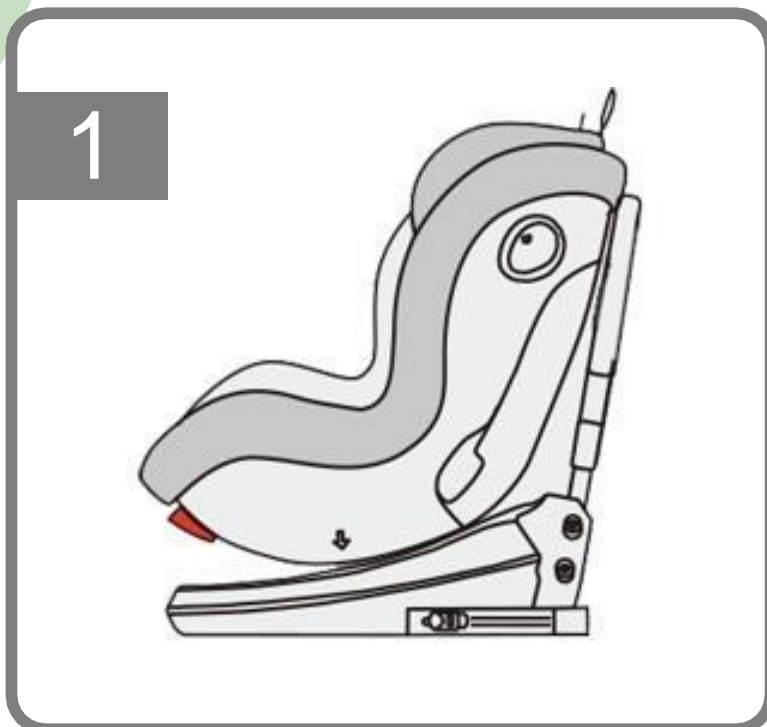

**Positie 1**  
Bij naar voren gerichte montage wordt de haak tussen de rugleuninghanger en de L-vormige rugleuning losgelaten

**Er zijn twee niveauposities:** 1 - eerste niveau  
2 - tweede niveau

- Gebruik de verstelbare handgreep van de rugleuning om de positie aan te passen naar 1 of 2 wanneer deze naar voren is gericht.

- Stel eerst de kantelhoek in op positie 1 en draai vervolgens de stoel 180° met behulp van de draaigreep van de rugleuning voor montage aan de achterkant.

**Opmerking:** De hellingshoek moet worden ingesteld op positie 1, waarna het kinderzitje kan worden gedraaid.

**TIP:** Als u de kanteling op stand 2 zet, haken de rugleuninghanger en de L-rugleuninghanger in elkaar .

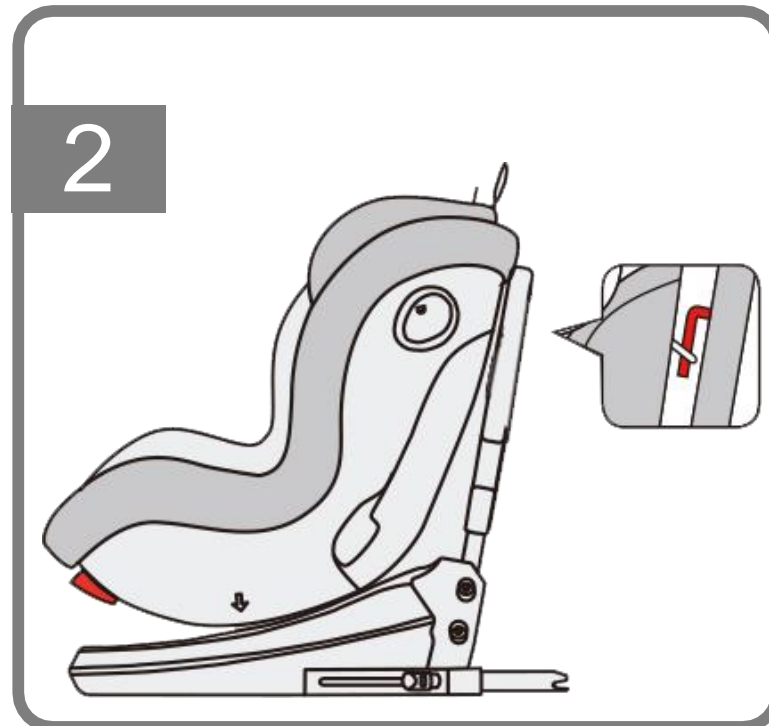

**Punt 2** In het geval van Bij de naar voren gerichte montage is de haak opgehangen tussen de rugleuningbeugel en de L-vormige rugleuning.

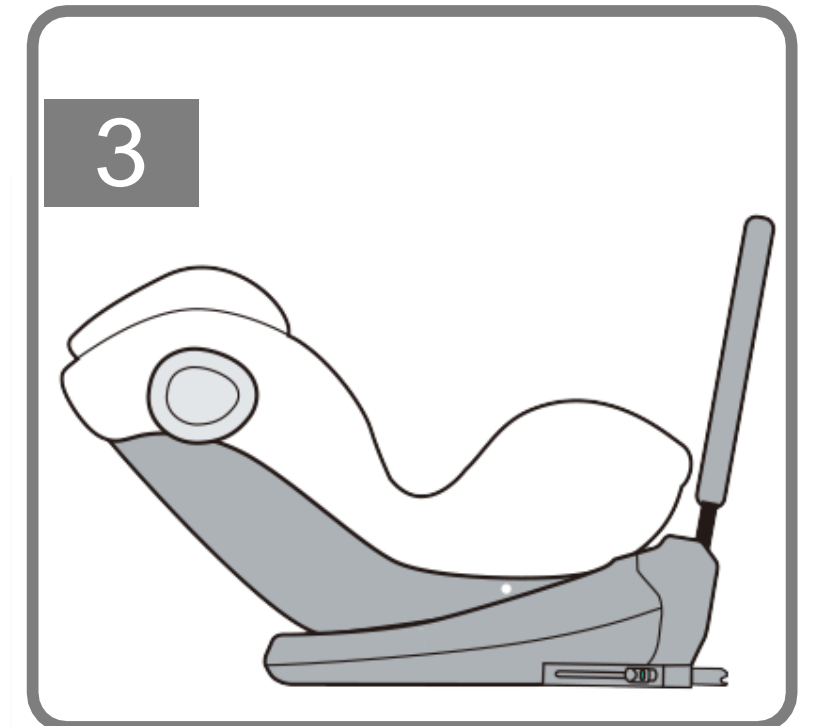

**Position 3** wanneer gemonteerd in een naar achteren gerichte positie, draai de stoel 180° en plaats de rugleuning van het kinderzitje tegenover de L-rugleuning

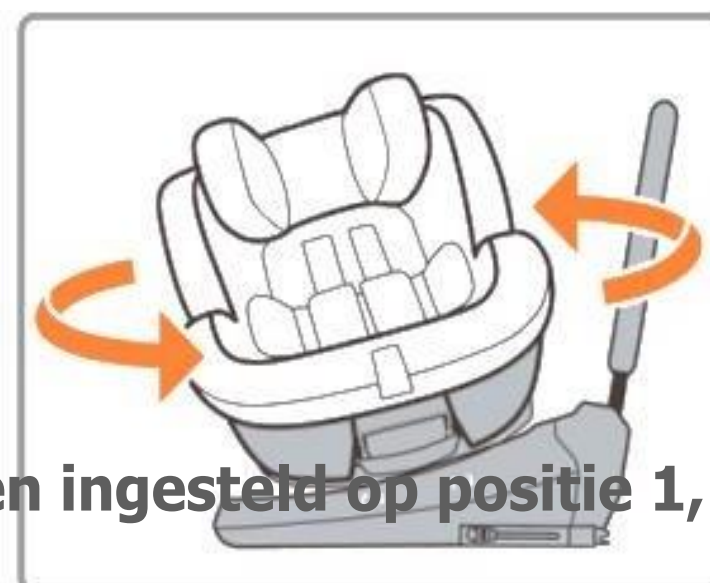
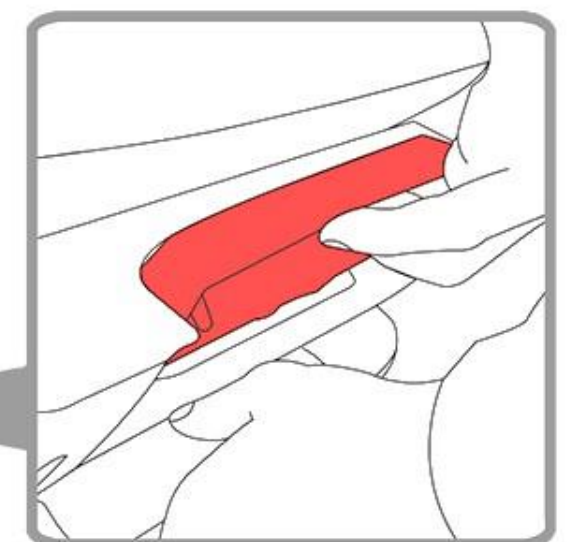
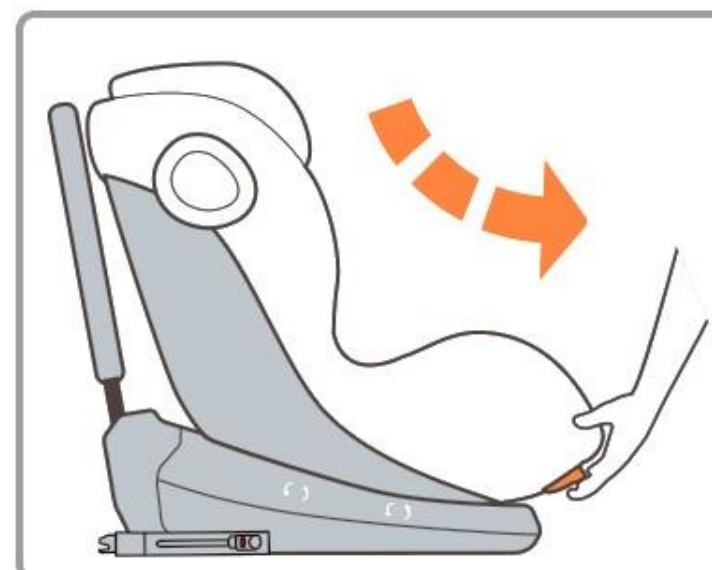



## 3. Wie ist das Produkt anzuwenden?

### 3.5 Gurt und Kopfstütze einstellen

#### 3.5.1 Passen Sie den Gurt an

**Hinweis: Bevor wir die Kopfstütze einstellen, müssen wir die Gurte lösen.**

Om uw kind veel beter te beschermen, moet u na het vastmaken in het kinderbeveiligingssysteem en het vergrendelen van de gesp het harnas aanspannen zodat het goed en plat tegen het lichaam van het kind past en nooit mag worden gedraaid of losgemaakt.

**Om het harnas aan te spannen**, trekt u de schouderriem omhoog om de doorzakking van de bekkendelen van het harnas te verwijderen.

Gebruik tegelijkertijd je andere hand om aan de kruisband van de regelaar te trekken die uit het slot komt.

**Om het harnas te verlengen**, drukt u op de knop tussen de twee benen van het kind en trekt u vervolgens de twee schouderbanden tegelijkertijd naar u toe, houd er rekening mee dat u de riem vasthoudt en niet de harnashoes.

**VOORZICHTIGHEID!** Zorg ervoor dat de riemen niet zijn gedraaid en correct in de riemsleuven op de hoes zijn gestoken .

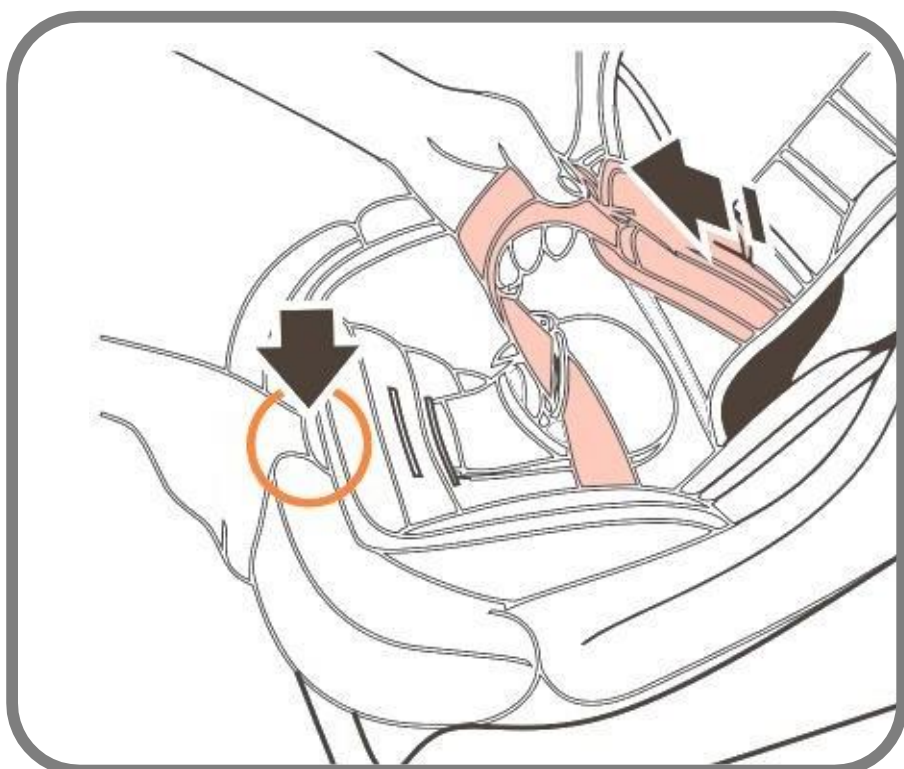

## 3. Hoe het product te gebruiken

### 3.5.2 Het verstellen van de hoofdsteun in een systeem met een 5-punts gordel. (vanaf 40CM-105CM)

- Een correct afgesteld harnas zorgt ervoor dat het diagonale harnasgedeelte wordt gepositioneerd en biedt uw kind optimale bescherming.
- De riem moet zo worden aangepast dat er een afstand van twee vingers is tussen de riem en het lichaam van uw kind.
- Een correct afgestelde hoofdsteun zorgt voor een optimale bescherming van uw kind in het kinderzitje: de schouderbanden bevinden zich op dezelfde hoogte als de schouders van uw kind.



**OPMERKING:** De schouderbanden mogen niet achter de rug van het kind of op oorhoogte of boven de oren lopen.

- Trek aan het handvat van de hoofdsteun, de schouderbanden worden tegen elkaar geduwd, kies de juiste hoogte en bevestig deze in de juiste positie voor het kind door het handvat van de hoofdsteun los te laten.

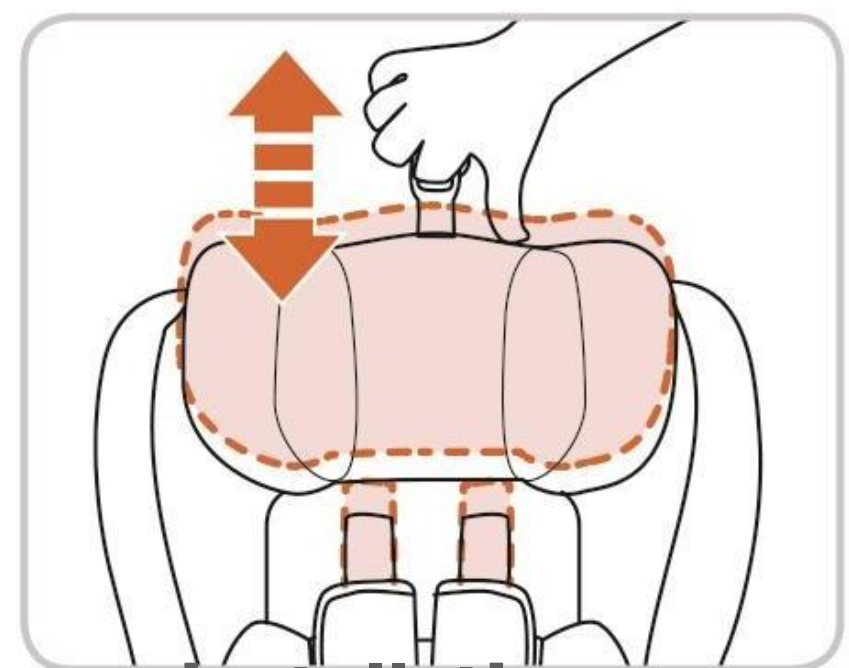

### 3.5.3 Het afstellen van de hoofdsteun in een installatie waar de veiligheidsgordel van het voertuig wordt gebruikt. (vanaf 100cm – 150cm)

- 1) Een goed afgestelde hoofdsteun zorgt ervoor dat de diagonaal Het harnasgedeelte is optimaal gepositioneerd en uw kind is optimaal beschermd.
- 2) De hoofdsteun moet zo worden afgesteld dat er een ruimte van twee vingers is tussen de hoofdsteun en de schouders van het kind.
- 3) Trek aan de handgreep van de hoofdsteun om de hoofdsteun op de juiste hoogte te zetten en laat vervolgens de handgreep van de hoofdsteun los. Zet het kinderzitje op het autostoeltje, zet het kind in het stoeltje en controleer de hoogte.
- 4) Herhaal het proces totdat de juiste hoogte is bereikt.



## 4. INSTALLATIE



**Laat uw kind niet onbeheerd achter in het kinderzitje in het voertuig.**

**Bij een noodstop of een ongeval kunnen onbeveiligde personen of voorwerpen andere inzittenden van het voertuig verwonden. Controleer altijd of:**

- De rugleuningen van de autostoelen zijn vergrendeld (d.w.z. er is een neerklapbare vergrendeling van de achterbank ingeschakeld).
- Alle zware of scherpe voorwerpen in het voertuig (bijvoorbeeld op de hoedenplank) zijn vastgezet.
- Alle personen in het voertuig dragen veiligheidsgordels.
- Het kinderzitje is altijd vastgezet als het in het voertuig zit, ook als er geen kind wordt vervoerd.

### **Om uw voertuig te beschermen**

Sommige autostoelhoezen gemaakt van delicate materialen (bijv. velours, leer, enz.) kunnen tekenen van slijtage vertonen bij het gebruik van kinderzitjes. Dit kan worden voorkomen door een deken of handdoek onder het autostoeltje te leggen.

### **Beveilig je baby**

- Zet je baby altijd vast met het harnas in het autostoeltje.
- Laat uw baby nooit onbeheerd achter in het autostoeltje wanneer u hem op een verhoogd oppervlak plaatst (bijv. tafel, commode, commode, enz.).
- Zorg ervoor dat het uiteinde van de riem nooit vast komt te zitten in bewegende delen (bijv. automatische deuren, roltrappen, enz.).
- Voorzichtigheid! De plastic onderdelen van het autostoeltje warmen op in de zon, zodat je baby zichzelf kan verbranden. Bescherm uw baby en het autostoeltje tegen intens zonlicht (bijvoorbeeld door een lichte doek over het stoeltje te leggen).
- Haal je baby zo vaak mogelijk uit het autostoeltje om zijn ruggengraat te ontlasten.
- We raden aan om regelmatig pauzes te nemen tijdens lange reizen. Laat je baby niet te lang in het autostoeltje zitten, ook buiten de auto.

## 4. INSTALLATIE

### 4.1 Naar achteren gerichte kinderzitjesinstallatie voor kinderen tussen 40 cm en 75 cm lang met ISOFIX-systeem en top tether

- Montage van het kinderzitje 40-75cm

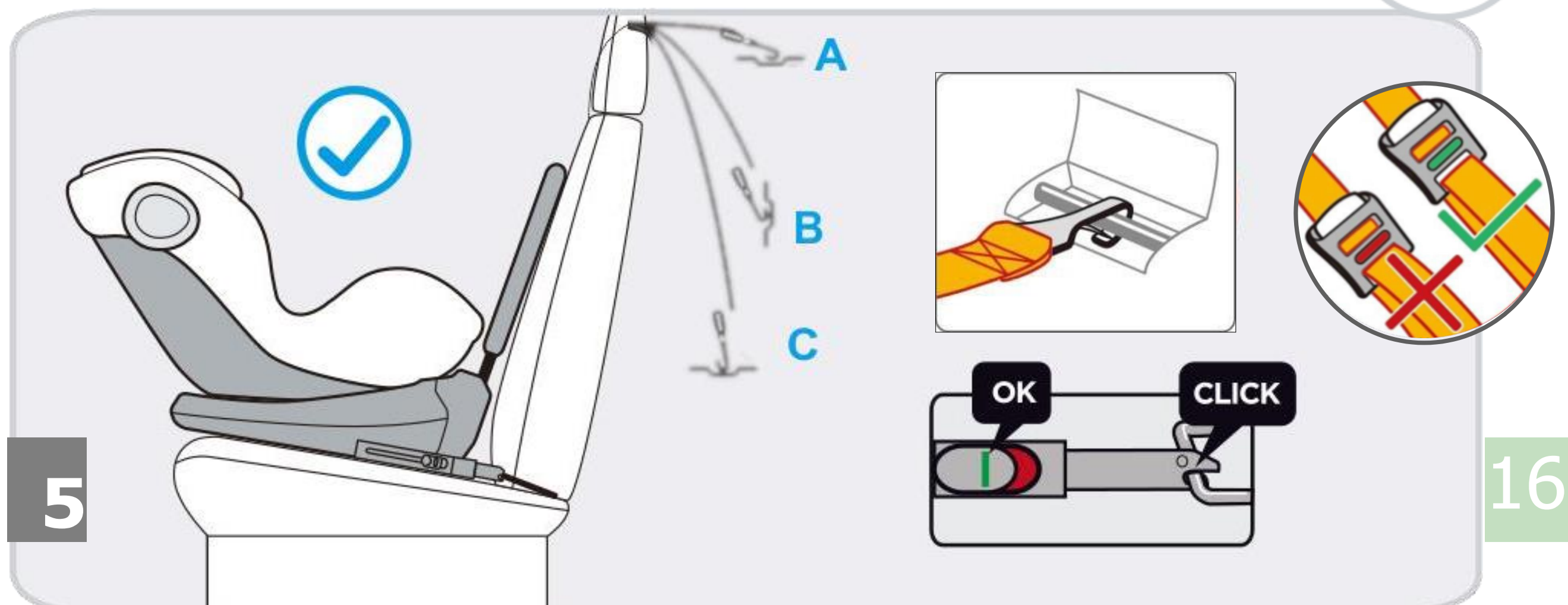
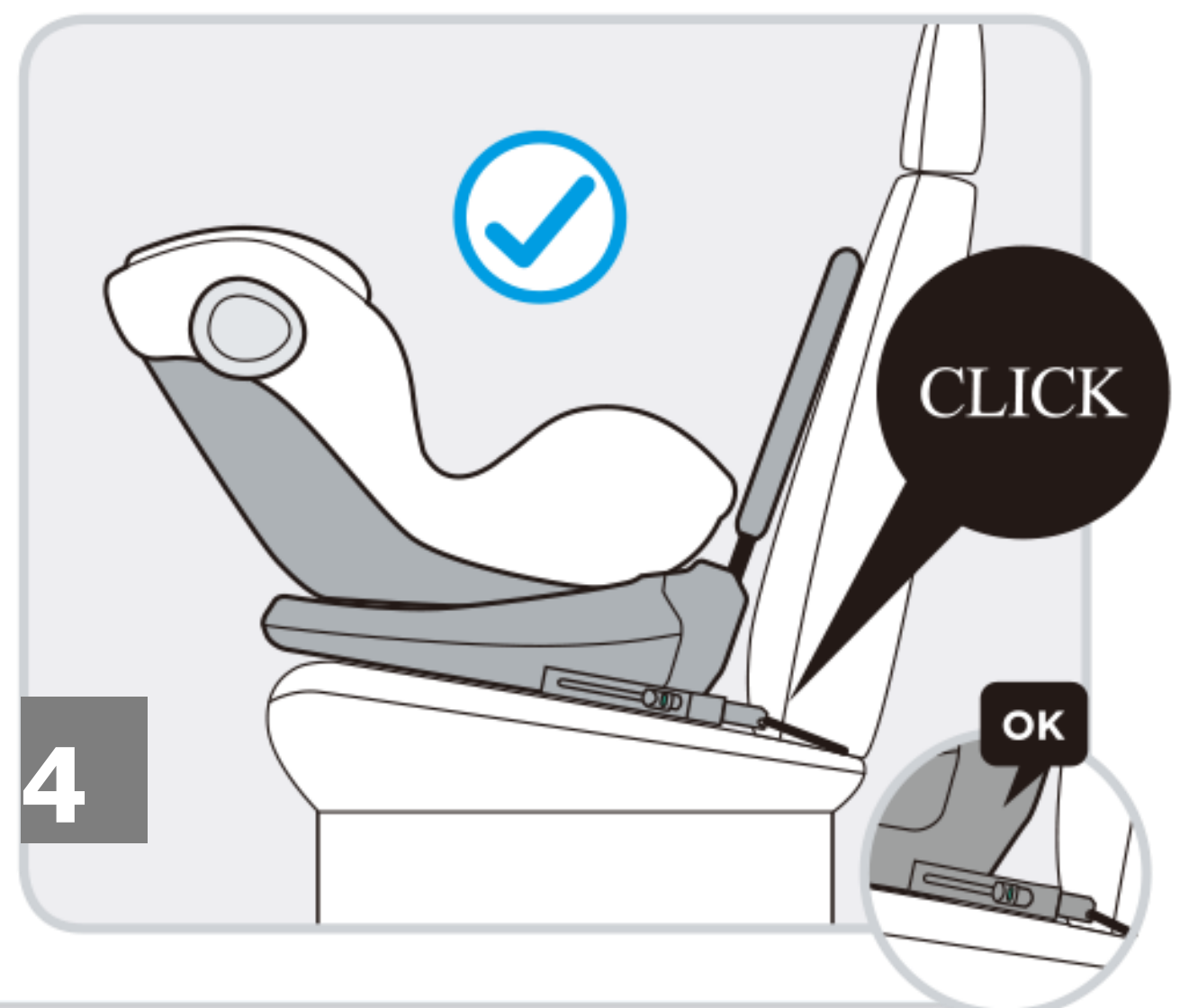
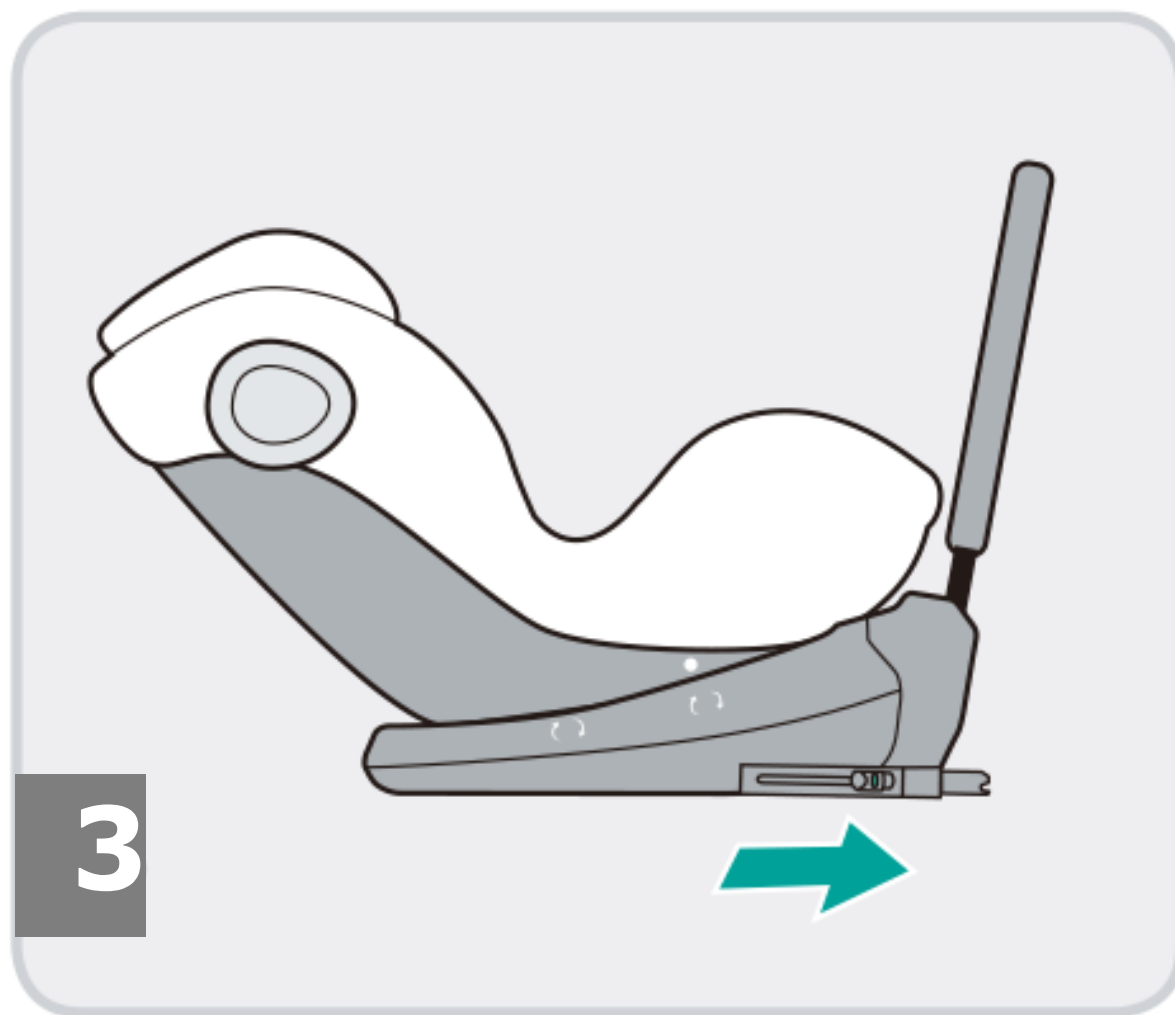
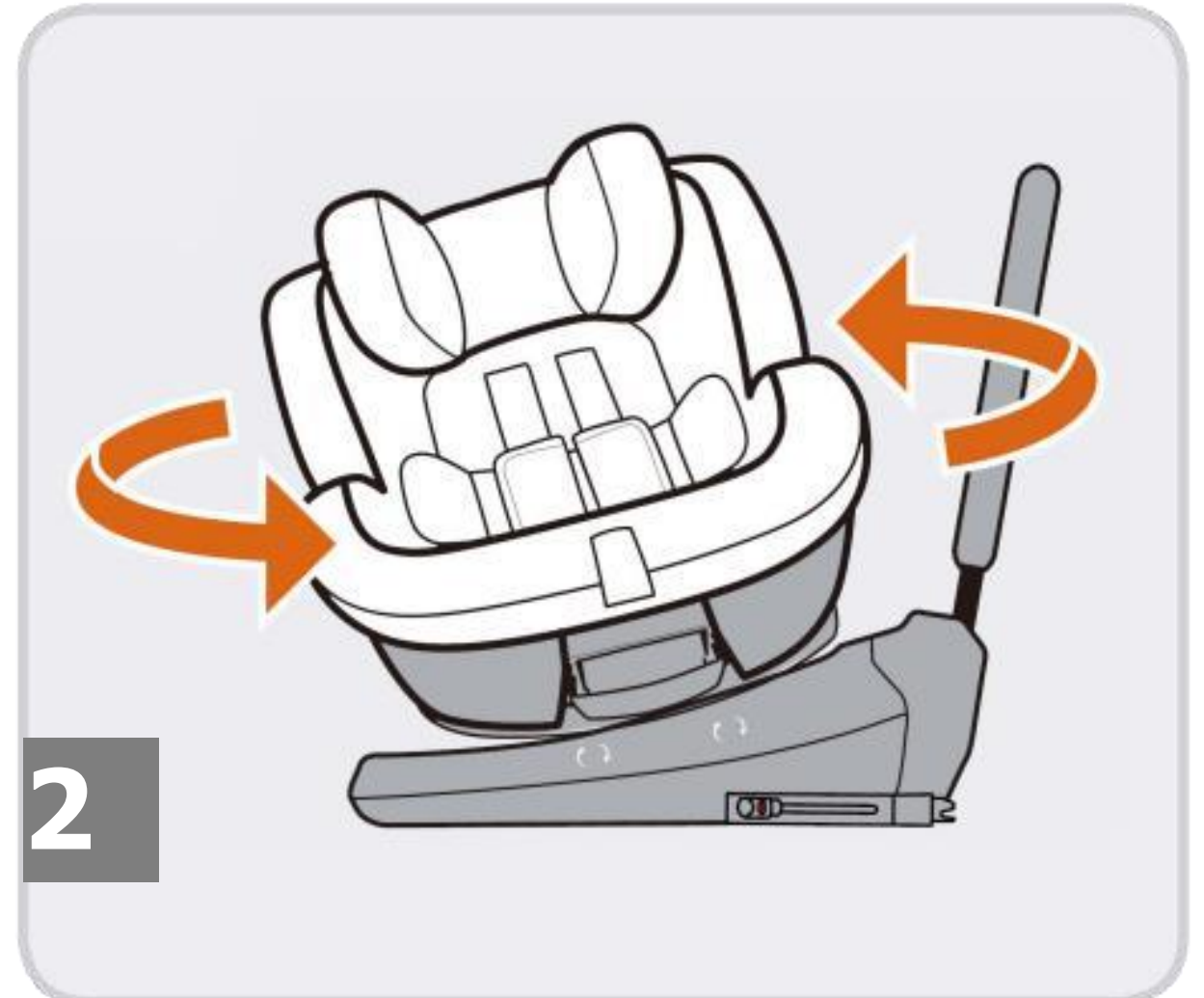



## 4. INSTALLATIE

### 4.1 Naar achteren gerichte kinderzitjemontage voor kinderen tussen 40 cm en 75 cm hoog met ISOFIX-systeem en top tether **BELANGRIJK - GEBRUIK NIET NAAR VOREN GERICHT VOORDAT DE LEEFTIJD VAN HET KIND OUDER IS DAN 15 MAANDEN (ZIE INSTRUCTIES).**

**BELANGRIJK!** Kinderen met een hoogte van minder dan 75 cm mogen het zitje alleen gebruiken met een inzetstuk (H). De insert is ontworpen om extra comfort te bieden voor kleine baby's en geeft je baby de ondersteuning die ze nodig hebben terwijl ze nog klein zijn. Het wordt aanbevolen om een extra inzetstuk te gebruiken totdat het kind 76 cm bereikt.

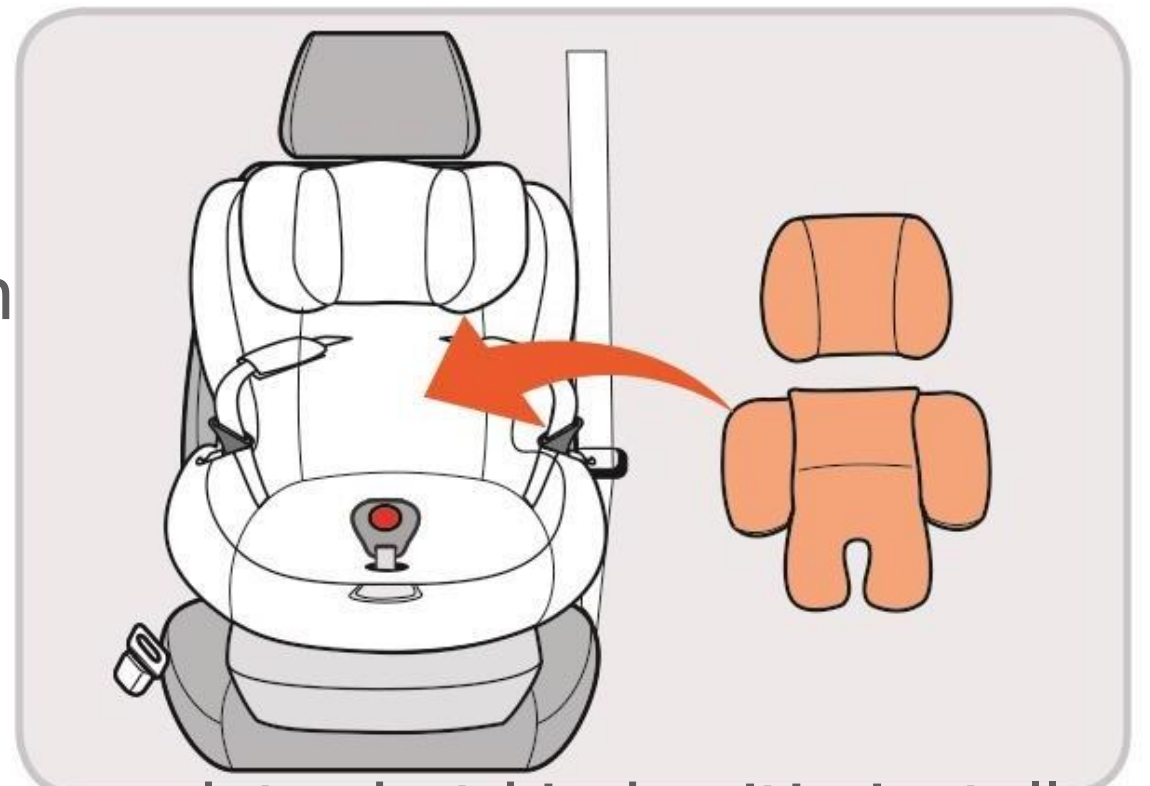

- 1) Zorg ervoor dat u het volgende controleert voordat u het kinderzitje installeert:
- 2) Zorg ervoor dat het harnas en de hoofdsteun geschikt zijn voor uw kind (zie de hoofdstukken 3.5.1 en 3.5.2).
- 3) Controleer de ISOFIX-verankering en de bevestigingsplaats (zie hoofdstuk 3.2)
- 4) Stel de stoelkanteling in op positie 1 en draai deze vervolgens 180 graden naar positie 3.
- 5) Plaats de stoel op de achterbank van het voertuig in de tegenovergestelde rijrichting.
- 6) Plaats de ISOFIX-armen in de basis van de stoel.
- 7) Plaats de stoel op de achterbank van het voertuig in de tegenovergestelde rijrichting.
- 8) Houd het autostoeltje met beide handen vast en steek de twee ISOFIX-armen stevig in de ISOFIX-ankerpunten van het voertuig totdat ze met een klik aan beide zijden zijn bevestigd. De rode knop verandert aan beide zijden in groen.
- 9) Schud de stoel om te controleren of deze goed is verankerd aan de ISOFIX-punten van het voertuig.
- 10) Trek de Top Tether uit en druk op de ontspanknop op de Tether-riem om de riem te verlengen totdat deze lang genoeg is om verbinding te maken met het Top Tether-ankerpunt in het voertuig. Wanneer de Top Tether gunstig en correct wordt aangedraaid, verandert de knop in groen.
- 11) Zorg ervoor dat het 5-punts harnas van het kinderzitje correct is geïnstalleerd.

## 4. INSTALLATIE

### 4.1 Naar achteren gerichte kinderzitjesinstallatie voor kinderen tussen 40 cm en 75 cm lang met ISOFIX-systeem en top tether

- 10) Open het harnas, plaats de schouderband aan de zijkant en plaats het kind in het kinderzitje. Controleer of de hoogte van de schouderband gelijk is aan de schouderhoogte van uw kind, druk op het verstelapparaat en trek losjes aan de schouderriem en druk vervolgens op het handvat van de hoofdsteun om de schouderriem in de juiste positie te brengen.
  - 11) 11) Schuif de twee tongen samen in de gesp. De gesp werkt niet goed totdat je "klik" hoort.
  - 12) Stel de kinderbeveiligingsgordel zo in dat de heupgordel goed aan het bekken van het kind is bevestigd. Span vervolgens de schouderbanden aan door aan de verstelbare riem aan de voorkant van het onderste kussen te trekken.
- Als u uw kind uit het autostoeltje wilt bevrijden, drukt u op het verstelapparaat aan de voorkant van de vloer en trekt u tegelijkertijd aan de schouderbanden. Druk vervolgens op de rode knop op de gesp, leg de schouderbanden aan de zijkant en til je kindje eruit.

#### NOTITIE:

De inschuifgeleiders vergemakkelijken de installatie van het kinderzitje met behulp van de ISOFIX-bevestigingspunten en voorkomen schade aan de bekleding.

Wanneer ze niet in gebruik zijn, moeten ze worden verwijderd en op een veilige plaats worden opgeslagen. Bij voertuigen met verstelbare rugleuningen moeten de insteekgeleiders worden verwijderd voordat de stoel wordt neergeklapt.

Problemen die kunnen ontstaan, worden meestal veroorzaakt door de ophoping van vuil of vreemde voorwerpen in de inbrenggeleiders en de sluitingen. Om dit soort problemen op te lossen, reinigt u eenvoudig het betreffende onderdeel.



**VORSICHT!** Wenn der obere Haltegurt günstig und korrekt angezogen ist, wird am anderen Ende des Gurtentriegelungsknopfes eine grüne Markierung angezeigt, bitte überprüfen Sie diese.

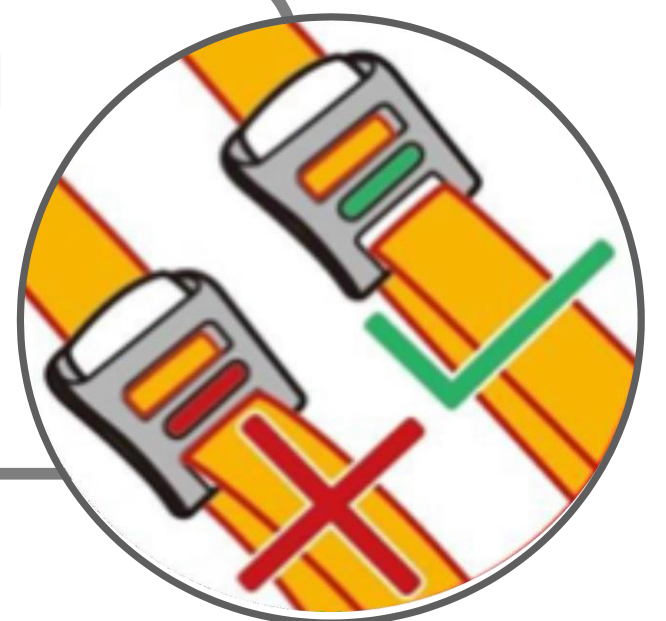

### Het ISOFIX-systeem verwijderen

Om de Top Tether op te lossen of de ISOFIX te verwijderen, raadpleegt u hoofdstuk 3.2.



## 4. INSTALLATIE

### 4.2 Voorwaarts gerichte kinderzitjemontage voor kinderen tussen 76 cm en 105 cm hoog met ISOFIX-systeem en top tether

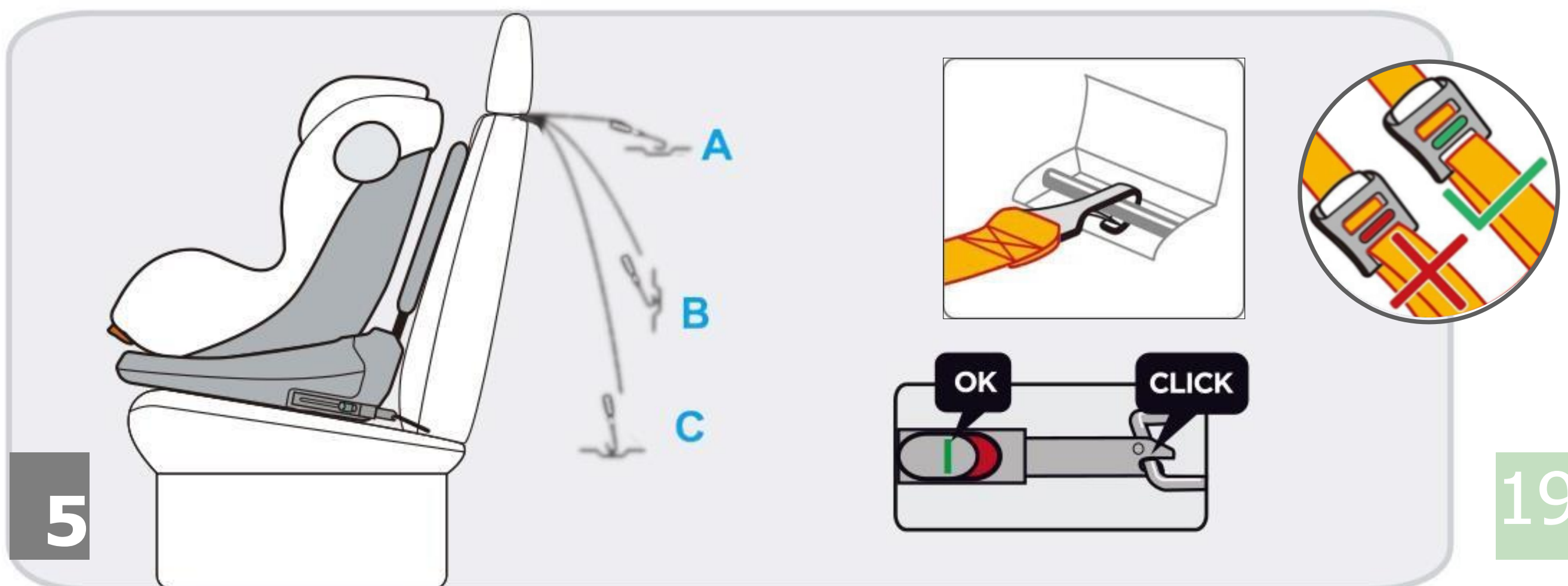
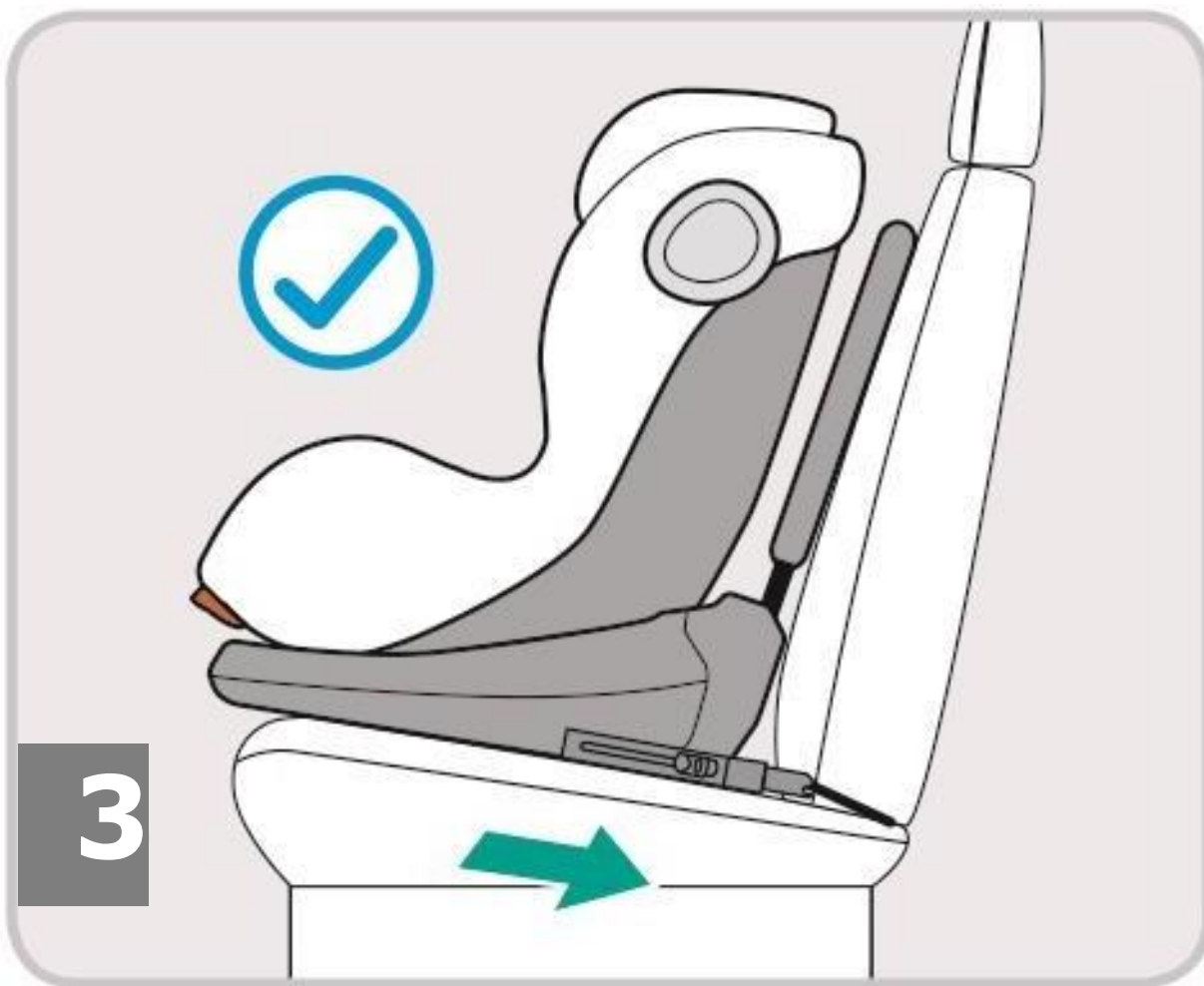
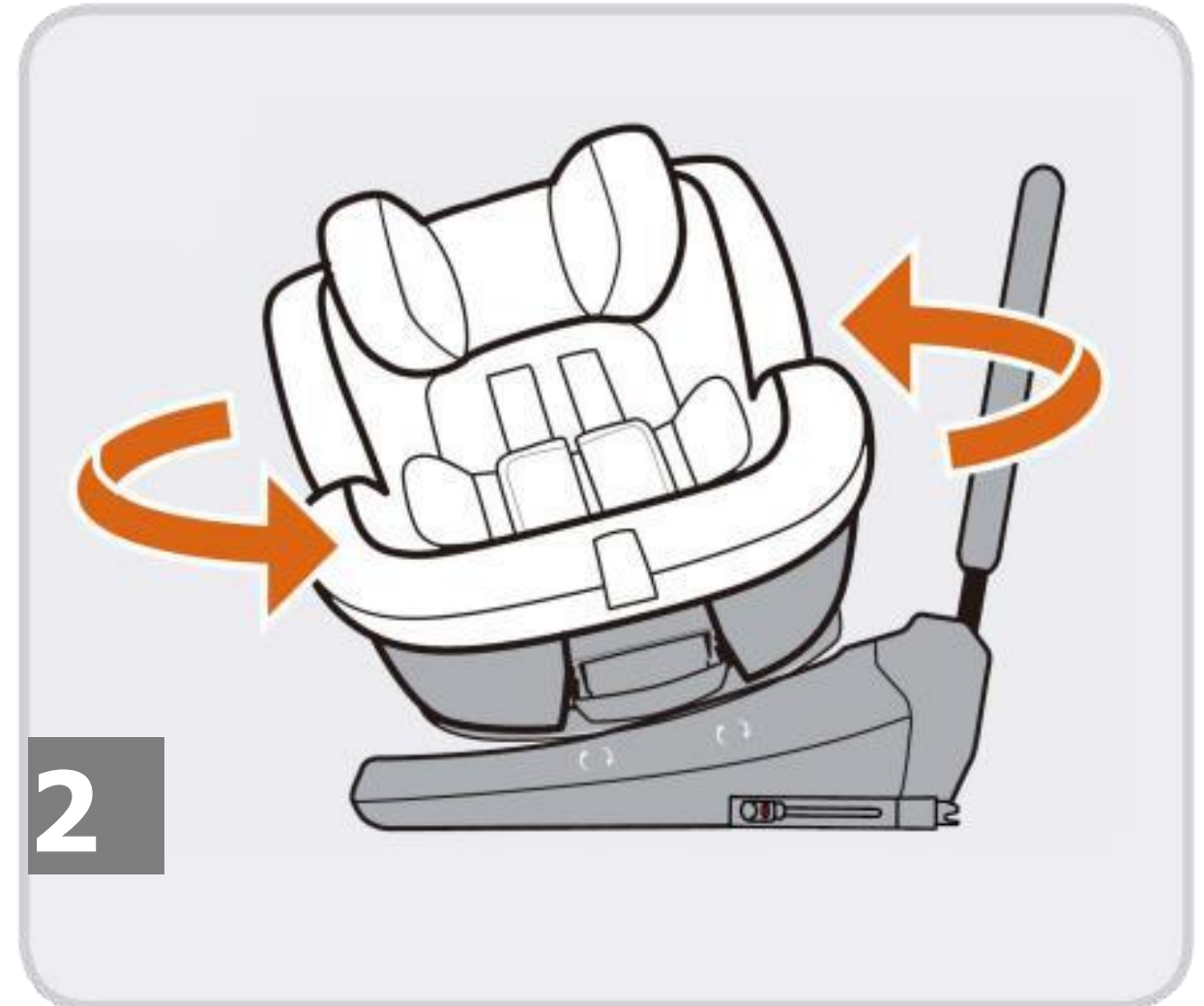

## 4. INSTALLATION

### 4.2 Vorwärtsgerichtete Kindersitzmontage für Kinder zwischen 76 cm und 105 cm Körpergröße mit ISOFIX-System und Top-Tether

- Einbau eines Kindersitzes für 76-105cm

**WICHTIG - NICHT NACH VORNE GERICHTET VERWENDEN, BEVOR DAS ALTER DES KINDES 15 MONATE ÜBERSCHREITET (SIEHE ANLEITUNG).**

- 1) Voordat u het autostoeltje installeert, moet u ervoor zorgen dat de Harnas en hoofdsteun zijn geschikt voor uw kind.
- 2) Trek aan de verstelbare handgreep van de rugleuning om de kanteling in stand 2 te zetten en zorg ervoor dat de rugleuningstang en de L-rugleuningstang in elkaar zijn gehaakt. (zie hoofdstuk 3.4 voor details)
- 3) Plaats de ISOFIX-armen in de basis van de stoel.
- 4) Plaats het kinderzitje op de achterbank van het voertuig in de rijrichting.
- 5) Houd het autostoeltje met beide handen vast en steek de twee ISOFIX-armen stevig in de ISOFIX-ankerpunten van het voertuig totdat ze met een klik aan beide zijden zijn bevestigd. De rode knop verandert aan beide zijden in groen.
- 6) Schud de stoel om te controleren of deze goed is verankerd aan de ISOFIX-punten van het voertuig .
- 7) Trek de Top Tether uit en druk op de ontspanknop op de Tether-riem om de riem te verlengen totdat deze lang genoeg is om verbinding te maken met het Top Tether-ankerpunt in het voertuig. Wanneer de Top Tether gunstig en correct wordt aangedraaid, verandert de knop in groen.
- 8) Zorg ervoor dat het 5-punts harnas van het autostoeltje correct is geïnstalleerd.
- 9) Open het harnas, plaats de schouderband aan de zijkant en plaats het kind in het kinderzitje. Controleer of de hoogte van de schouderband gelijk is aan de schouderhoogte van uw kind, druk op de versteller en trek de schouderband losjes aan en druk vervolgens op het handvat van de hoofdsteun om de schouderriem in de juiste positie te brengen.



## 4. INSTALLATIE

### 4.2 Voorwaarts gerichte kinderzitje-installatie voor kinderen tussen 76 cm en 105 cm hoog met ISOFIX-systeem en top tether

10) Schuif de twee tongen samen in de gesp. De gesp werkt niet goed totdat je "klik" hoort. Stel de kinderbeveiligingsgordel zo in dat de heupgordel goed aan het bekken van het kind is bevestigd. Span vervolgens de schouderbanden aan door aan de verstelbare riem aan de voorkant van het onderste kussen te trekken.

Als u uw kind uit het autostoeltje wilt bevrijden, drukt u op het verstelapparaat aan de voorkant van de vloer en trekt u tegelijkertijd aan de schouderbanden. Druk vervolgens op de rode knop op de gesp, leg de schouderbanden aan de zijkant en til je kindje eruit.

#### **Notitie:**

**Gebruik schuine positie 2 voor naar voren gerichte montage, rugleuninghanger en L-rugleuninghanger zijn in elkaar gehaakt**

#### **NOTITIE:**

De inschuifgeleiders vergemakkelijken de installatie van het kinderzitje met behulp van de ISOFIX-bevestigingspunten en voorkomen schade aan de bekleding.

Wanneer ze niet in gebruik zijn, moeten ze worden verwijderd en op een veilige plaats worden opgeslagen. Bij voertuigen met verstelbare rugleuningen moeten de insteekgeleiders worden verwijderd voordat de stoel wordt neergeklapt. Problemen die kunnen ontstaan, worden meestal veroorzaakt door de ophoping van vuil of vreemde voorwerpen in de inbrenggeleiders en de sluitingen. Om dit soort problemen op te lossen, reinigt u eenvoudig het betreffende onderdeel.

#### **Het ISOFIX-systeem verwijderen**

Om de Top Tether op te lossen of de ISOFIX te verwijderen, raadpleegt u hoofdstuk 3.2.

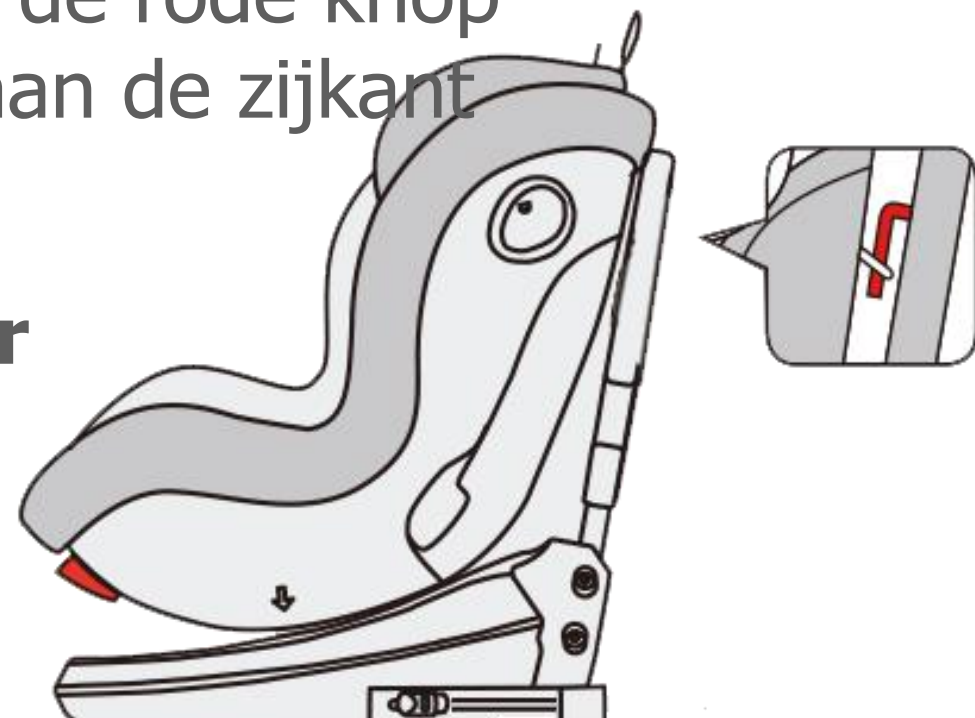

## 4. INSTALLATIE

### 4.3 Naar voren gerichte kinderzitje voor kinderen tussen 100 cm en 150 cm Montage van het kinderzitje voor 100-150cm

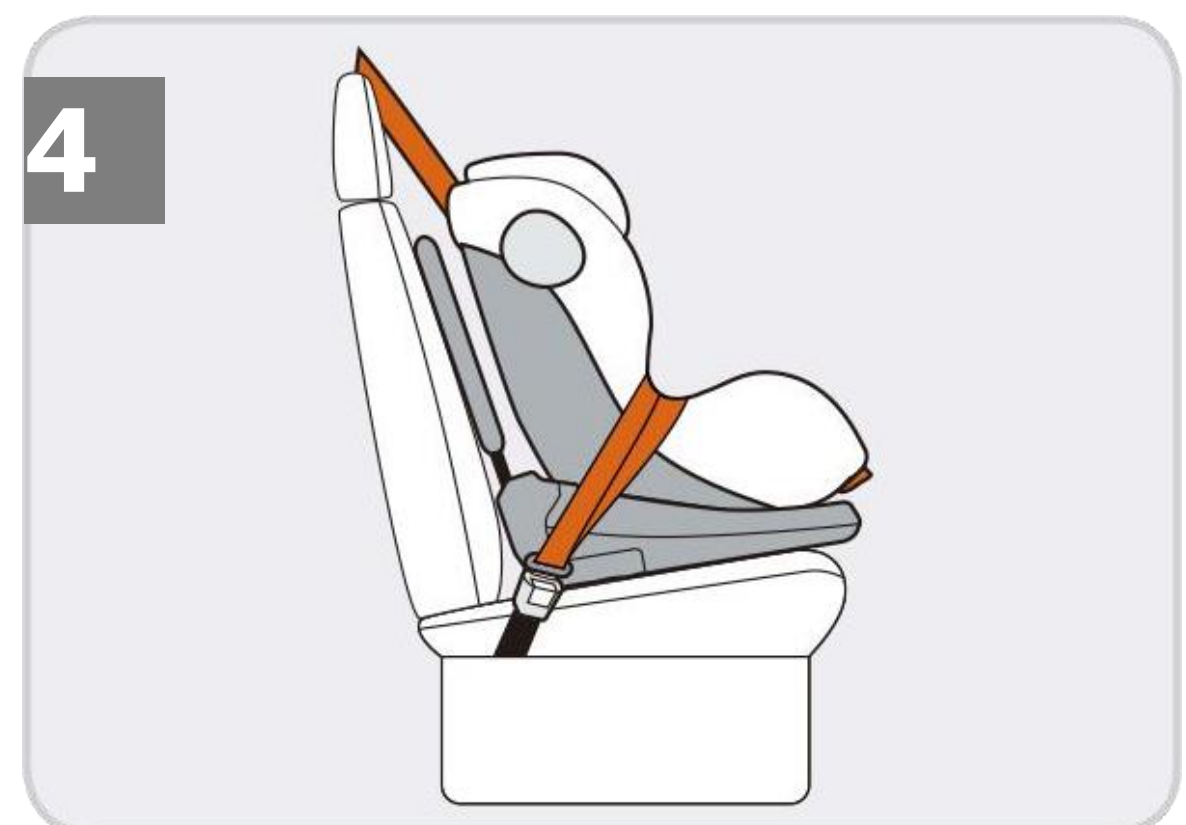
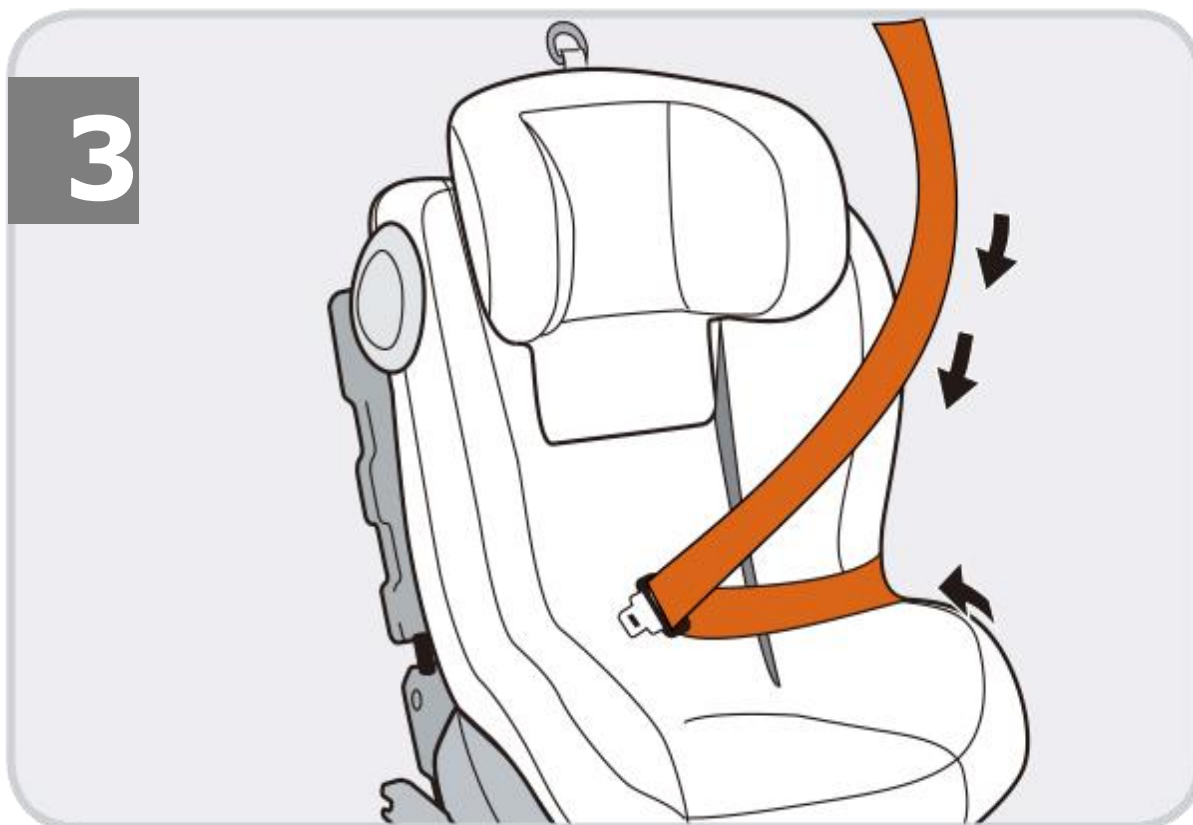
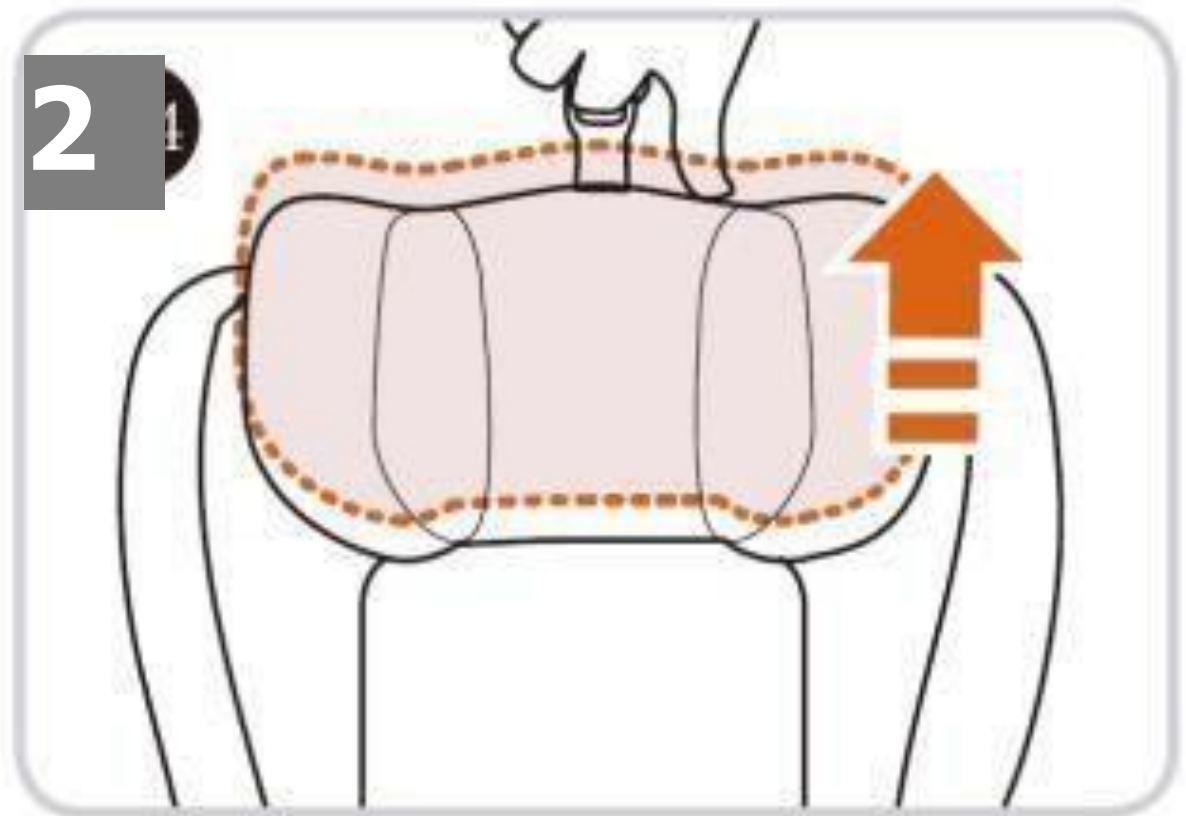



## 4. INSTALLATION

### 4.3 Vorwärtsgerichtete Kindersitzinstallation für Kinder zwischen 100 cm und 150 cm

#### Montage des Kindersitzes für 100-150cm

- 1) Maak de Top Tether vrij en verwijder het ISOFIX-anker (zie hoofdstuk 3.2).
- 2) Zorg ervoor dat het 5-punts harnas en de gesp van het kinderzitje correct zijn verwijderd. (zie hoofdstuk 3.3.3 )
- 3) Zorg ervoor dat de stoel in de rijrichting kan worden gemonteerd, trek aan de rugleuning om deze naar positie 2 te verplaatsen en laat vervolgens de handgreep los. Zorg ervoor dat de rugleuningstang en de L-beugel in elkaar zijn gehaakt.
- 4) Plaats uw kind in de stoel en stel de hoofdsteun op de juiste hoogte in.
- 5) Duw het kinderzitje stevig op de achterbank van het voertuig in de rijrichting.
- 6) Zet je kind in het autostoeltje.
- 7) Haal de veiligheidsgordel van het voertuig door de onderkant van de armleuning, zorg ervoor dat de heupgordel zo laag mogelijk over de heupen van het kind is gespannen en maak de veiligheidsgordel van het voertuig vast totdat u een klik hoort. Plaats de diagonale riem door de rode riemgeleidingshaak. Het moet halverwege tussen de schouder en nek van het kind lopen.

**Opmerking: Gebruik kantel 2 voor naar voren gerichte montage, Rugleuninghanger en L-rugleuninghanger zijn aan elkaar gehaakt**

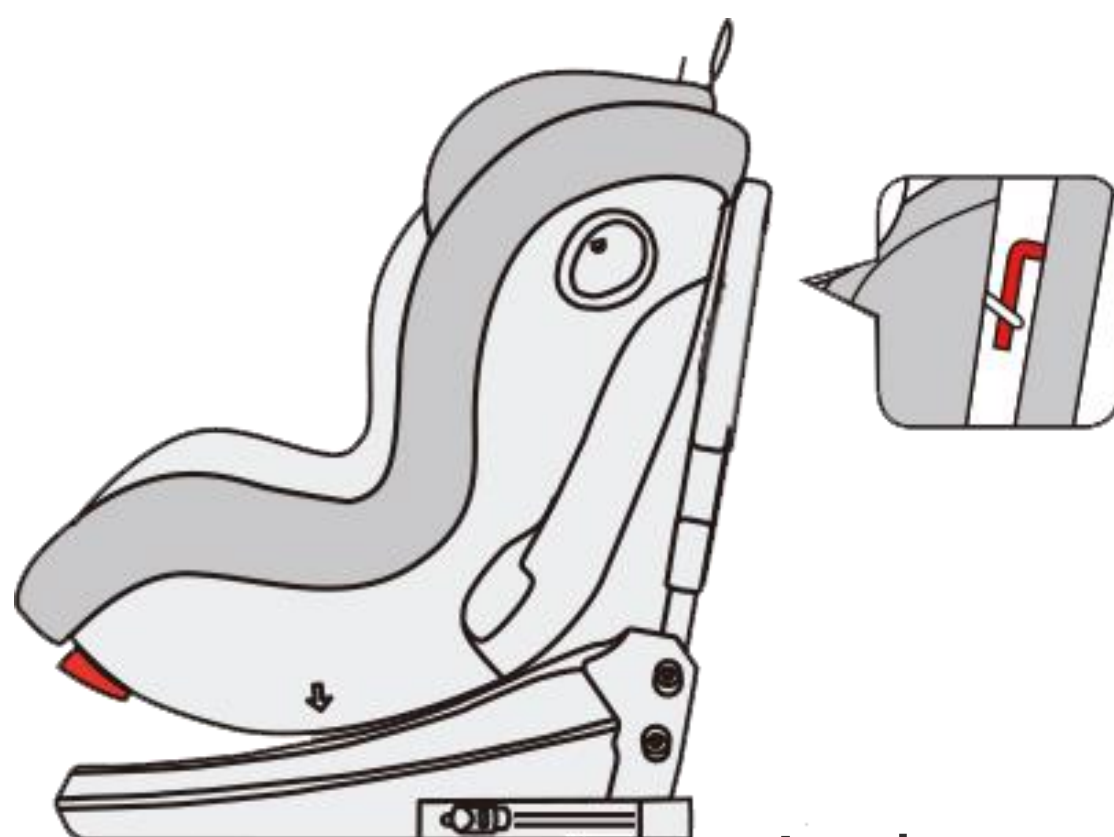

#### **WAARSCHUWING!**

Gebruik geen andere dragende contactpunten dan die welke in de instructies zijn beschreven en in het kinderbeveiligingssysteem zijn aangegeven. De riem moet worden gerouteerd zoals aangegeven in de instructies.

## 5. ZORG

### 5.1 Reiniging

Zorg ervoor dat u alleen originele stoelhoezen gebruikt, omdat de stoelhoes belangrijk is voor de goede werking van het systeem.



**Het kinderzitje mag niet worden gebruikt zonder stoelhoes.**

- De hoes kan worden verwijderd en gewassen met een mild reinigingsmiddel in de wasmachinecyclus voor delicate items (30 °C ). Volg de instructies op het wasetiket van de hoes. De kleuren van de hoes kunnen vervagen als ze op meer dan 30°C worden gewassen . Draai niet en droog nooit in de droger (de stof kan loskomen van de vulling).
- De kunststof onderdelen kunnen worden gereinigd met een sopje. Gebruik geen agressieve reinigingsmiddelen (bijv. oplosmiddelen).
- De vaat kan worden verwijderd en gewassen in lauw zeepsop.
- Voorzichtigheid! Verwijder nooit de gesptongen van de riemen.



HAND WASHING



DO NOT BLEACH



DO NOT IRON



DO NOT  
DRY CLEAN



DO NOT  
TUMBLE DRY

### Controlelijst

Lees voor de zekerheid deze checklist voordat je op pad gaat.

Zorg ervoor dat het harnessysteem goed en stevig om uw kind zit en dat de schouderbanden op de juiste hoogte zitten.

Controleer regelmatig of de gordel in het autostoeltje niet beschadigd is. Als het beschadigd is, gebruik uw product dan in geen geval.

Zorg ervoor dat u uw autostoeltje voor baby's hebt vastgezet met de veiligheidsgordel.



## 6. Milieuvriendelijke verwijdering

**Waarschuwing: verstikkingsgevaar! Verpakkingsmateriaal is gevaarlijk voor kinderen. Laat kinderen nooit met verpakkingsmateriaal spelen.**

### 6.1 Verwijdering en verpakking

De verpakking van uw apparaat is gemaakt van materialen die nodig zijn om een effectieve bescherming tijdens het transport te garanderen. Deze materialen zijn volledig recyclebaar, waardoor de impact op het milieu wordt verminderd. Gooi de verpakking weg in een bak voor recyclebaar materiaal.

### 6.2 Verwijdering van oude apparatuur

Afgedankte apparatuur moet worden verwijderd in overeenstemming met de richtlijnen en voorschriften van de lokale afvalverwerkingsautoriteit. Neem contact op met uw lokale administratie voor het adres van het dichtstbijzijnde recyclingcentrum en lever uw apparaat daar in.

**Het daadwerkelijke ontwerp van de producten kan afwijken van de getoonde foto's. Alle afbeeldingen in deze gebruikershandleiding zijn alleen ter referentie. Het product is getest en voldoet aan de eisen van ECE R129/03.**



# FableKids

love inspired.



**Office address:**

Canbolat Vertriebs GmbH,  
Gneisenastraße 10-11  
97074 Würzburg

**Het retouradres** is te vinden in de opdruk: <https://www.fable-kids.com>

BTW-identificatienummer: DE 263752326 Commercial Registry Court  
Würzburg, HRB 10082  
AEEA verord.-nr. VANAF 61617071



Büroadresse: Canbolat Vertriebs GmbH •  
Gneisenastraße 10-11 • 97074 Würzburg



Kundenservice:  
Tel. +44 (0) 208 068 5604



E-Mail: [info@fable-kids.com](mailto:info@fable-kids.com)

