

Amica

ACIS2115S

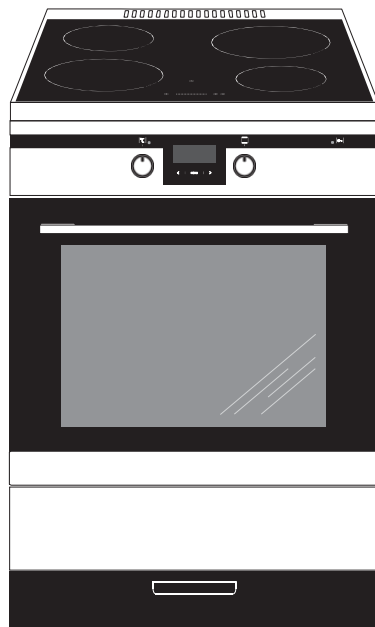

GEBRUIKSAANWIJZING

ELEKTRISCHE KOOKPLAAT MET INDUCTIEPLAAT



Raadpleeg de instructies alvorens het kooktoestel te installeren en te gebruiken.

HET LEZEN VAN DE INSTRUCTIES

Deze handleiding bevat hoofdstukken over veiligheidsvoorschriften, bedieningsvoorschriften, installatievoorschriften en tips voor het oplossen van problemen. Door deze handleiding zorgvuldig te lezen voordat u het kooktoestel gebruikt, kunt u het kooktoestel op de juiste wijze gebruiken en onderhouden.

OPMERKING :

De fabrikant kan, in overeenstemming met een beleid van voortdurende productontwikkeling en -actualisering, zonder voorafgaande kennisgeving de nodige wijzigingen aanbrengen.

SAMENVATTING

Veiligheidsinstructies	3
Voor de installatie	17
Installatie van het apparaat	19
Elektrische aansluiting	21
Stabiliteitsondersteuning	22
Belangrijke informatie	23
Voor het eerste gebruik	23
Veiligheidsmaatregelen	24
Beschrijving van het apparaat	27
Instructies inductiekookplaat	29
Uw nieuwe apparaat	31
Tips en trucs	32
Weergave en bewaking van storingen	34
De elektronische ovenbediening gebruiken	35
Technische gegevens	38
Reinigen van de binnenruimte van de oven	42
Tips en trucs	48
Recycling	49

Dit apparaat voldoet aan de Europese richtlijnen 20 14/35/EU inzake elektrische veiligheid en 20 14/30/EU inzake elektromagnetische compatibiliteit.



VEILIGHEIDSINSTRUCTIES

Het is van groot belang dat deze handleiding bij het apparaat wordt bewaard, zodat u deze later kunt raadplegen. Indien dit apparaat aan een andere persoon wordt overgedragen, zorg er dan voor dat de handleiding bij het apparaat is, zodat de nieuwe gebruiker kan worden geïnformeerd over de werking ervan. Deze waarschuwingen worden gegeven voor uw veiligheid en die van anderen. Lees deze zorgvuldig door voordat u het apparaat installeert en gebruikt.

Voor informatie over installatie, behandeling, onderhoud en verwijdering van het toestel, zie de volgende paragrafen van deze handleiding.

Raadpleeg het volgende deel van de instructies voor meer informatie over het reinigen van oppervlakken die met levensmiddelen in aanraking komen.

Dit apparaat is bedoeld voor gebruik in huishoudelijke (privé) toepassingen,

**maar niet voor soortgelijke
toepassingen zoals:**

-keukenruimtes voor personeel in winkels, kantoren en andere professionele omgevingen
-boerderijen en gastgebruik van hotels, motels en andere residentiële omgevingen
-bed and breakfast type omgevingen
-Gebruik hem niet voor commerciële of industriële doeleinden of voor enig ander doel dan waarvoor hij is ontworpen, d.w.z. voor het thuis koken van levensmiddelen.

INSTALLATIE

- Dit apparaat is zwaar; wees voorzichtig wanneer u het verplaatst.
- Dit apparaat is kwetsbaar. Draag het in de positie waarin het moet worden gebruikt en wees voorzichtig bij het verplaatsen en installeren.
- Om elk risico te vermijden, moeten de installatie, de aansluiting op het elektriciteitsnet, de inbedrijfstelling en het onderhoud van uw apparaat worden uitgevoerd door een gekwalificeerde vakman.
- Waarschuwing: Voordat u bij de aansluitklemmen komt, moeten alle stroomcircuits van het lichtnet worden losgekoppeld.
- Als de elektrische installatie van uw huis moet worden aangepast om uw apparaat aan te sluiten, neem dan contact op met een gekwalificeerde elektricien.
- Dit apparaat is uitsluitend voor functionele doeleinden voorzien van een aardaansluiting.
- In geval van een vaste installatie moet

de aansluiting op het elektriciteitsnet via
een schakelaar gebeuren

met een alpolige uitschakeling die volledige uitschakeling garandeert in geval van overspanning van categorie III.

-In vaste leidingen moet overeenkomstig de installatievoorschriften een ontkoppelingsvoorziening worden aangebracht.

-Sluit het apparaat niet aan op een stopcontact dat niet beveiligd is tegen overbelasting (zekering).

-Gebruik nooit meerdere stopcontacten of verlengsnoeren om het apparaat aan te sluiten.

-Dit apparaat is niet bedoeld om te worden bediend door middel van een externe timer of een aparte afstandsbediening of enig ander apparaat dat het apparaat automatisch inschakelt.

-Grondingsinstructie: Dit apparaat moet worden geaard in geval van een storing of stroomuitval, aarding vermindert het risico van elektrische schokken door toegang te bieden tot elektrische stroom met een lagere weerstand. Dit apparaat is

of moet voorzien zijn van een snoer met een aardleiding en een geaarde stekker. De stekker moet worden aangesloten op een geschikt stopcontact dat is geïnstalleerd en geaard volgens de plaatselijke voorschriften.

-Controleer na de installatie of hij niet op de voedingskabel rust.

-Lijm mag niet worden gebruikt om het toestel te bevestigen, omdat het niet als een betrouwbaar bevestigingsmiddel wordt beschouwd.

GEBRUIK

- Het is verboden de technische kenmerken te wijzigen of te proberen het apparaat op enigerlei wijze te wijzigen.
 - Dit apparaat kan worden gebruikt door kinderen van ten minste 8 jaar oud en door personen met beperkte fysieke, zintuiglijke of mentale capaciteiten of met gebrek aan ervaring of kennis, indien zij onder adequaat toezicht staan of indien zij instructies hebben gekregen over het veilige gebruik van het apparaat en zich bewust zijn van de risico's ervan.
 - Kinderen mogen niet met het apparaat spelen.
 - Gebruik het apparaat niet voor ruimteverwarming.
 - Na gebruik zet u de bedieningsschakelaar uit.
 - LET OP: Houd de ventilatieopeningen in de inbouwconstructie vrij.
 - LET OP: Dit apparaat en zijn
-

toegankelijke onderdelen worden heet tijdens het gebruik.

-Raak de verwarmingselementen niet aan.

-Kinderen jonger dan 8 jaar moeten uit de buurt worden gehouden, tenzij ze onder voortdurend toezicht staan.

-Het apparaat wordt heet tijdens het gebruik. Zorg ervoor dat u de verwarmingselementen in de oven niet aanraakt.

-Als uw fornuis een deksel heeft, verwijdert u gemorste vloeistof voordat u het opent.

-Als uw kookplaat een deksel heeft, moet u de kookplaat laten afkoelen voordat u deze sluit.

-Plaats geen voorwerpen van meer dan 15 kg op de open ovendeur.

-Zorg ervoor dat kleine apparaten of hun voedingskabels niet in direct contact komen met het hete apparaat, aangezien hun isolatie niet bestand is tegen hoge temperaturen.

- Haarden mogen niet worden gebruikt zonder houder.
- Kras de kookplaat niet met scherpe voorwerpen. Gebruik de kookplaat niet als werkblad.
- Gebruik geschikt kookgerei dat compatibel is met uw toestel: gaskookplaten of keramische of inductiekookplaten.
- Gebruik geen kookgerei met beschadigde of scherpe bodems die de kookplaat kunnen beschadigen.
Het wordt aanbevolen geen metalen voorwerpen zoals messen, vorken, lepels en deksels op de glaskeramische of inductiekookplaat te plaatsen, omdat deze heet kunnen worden.
- In het bijzonder kan tot hoge temperatuur verhitte suiker die in contact komt met de keramische of inductiekookplaat onherstelbare schade veroorzaken.
- De bereiding van voedsel in aluminium of plastic recipiënten op hete vuren is

niet toegestaan.

Plaats geen voorwerpen van plastic of aluminiumfolie op de hete glaskeramische of inductiekookplaat.

Plaats geen nat kookgerei op de glaskeramische of inductiekookplaat, omdat dit onherstelbare schade kan veroorzaken (onuitwisbare vlekken).

Plaats geen brandbare materialen of in brandbare materialen gedrenkte voorwerpen bij of op het apparaat om explosie- en brandgevaar te voorkomen.

-WAARSCHUWING: Brandgevaar: bewaar geen voorwerpen op kookoppervlakken.

-LET OP: Het onbeheerd achterlaten van voedsel op een kookplaat met vetten of olie kan gevaarlijk zijn en tot brand leiden.

-Probeer NOOIT een brand te blussen met water: schakel het apparaat uit en bedek de vlammen met een deksel of branddeken.

- **WAARSCHUWING:** Laat geen zware of scherpe voorwerpen op het kookveld vallen. Als het oppervlak van de kookplaat gebarsten is, moet het apparaat van het stroomnet worden losgekoppeld om het risico van een elektrische schok te voorkomen. Neem contact op met uw servicecentrum.
- Na gebruik schakelt u de kookplaat uit door middel van het bedieningsapparaat en vertrouwt u niet op de potmeter.
- **LET OP:** Personen met metalen elektro-medische apparaten die in hun lichaam zijn geïmplanteerd (pacemaker, insulinepomp, cochleair implantaat, ...) mogen de inductiekookplaat tijdens de werking niet benaderen om deze apparaten niet te storen door de elektromagnetische velden van de inductiekookplaat.
- Het is raadzaam het advies van uw arts in te winnen voordat u de inductietafel gebruikt.
- Het is raadzaam het advies van uw arts in te winnen voordat u de inductietafel gebruikt.

WAARSCHUWING: Het kookproces moet worden gecontroleerd. Een kort kookproces moet voortdurend worden gecontroleerd.

WAARSCHUWING: Gebruik uitsluitend kookplaatbeschermers die door de fabrikant van het kooktoestel zijn ontworpen of door de fabrikant van het toestel in de gebruiksaanwijzing als geschikt zijn aangegeven, of in het toestel ingebouwde kookplaatbeschermers. Het gebruik van ongeschikte beschermingsmiddelen kan tot ongevallen leiden.

Het apparaat mag niet achter een decoratieve deur worden geïnstalleerd om oververhitting te voorkomen. Als het fornuis op een sokkel wordt geplaatst, moet worden voorkomen dat het apparaat van de sokkel glijdt.

ONDERHOUD

- Haal altijd de stekker uit het stopcontact voordat u het apparaat schoonmaakt, de lamp vervangt, het apparaat verplaatst of de vloer onder het apparaat schoonmaakt.
- Reiniging en onderhoud door de gebruiker mogen niet zonder toezicht door kinderen worden uitgevoerd.
- Gemorste vloeistoffen moeten van het product worden verwijderd alvorens het in gebruik te nemen.
- Gebruik geen schurende schoonmaakmiddelen of harde metalen schrapers om de glazen ovendeur te reinigen, omdat dit krassen op het oppervlak kan veroorzaken en het glas kan versplinteren.
- Gebruik geen stoomreiniging om dit apparaat te reinigen.
- Als uw oven daarmee is uitgerust, moet u voor het gebruik van de automatische katalytische of pyrolyse reiniging overmatig morsen verwijderen. Raadpleeg het hoofdstuk "Onderhoud" waarin staat welk keukengerei in de oven moet blijven

tijdens het schoonmaken.

- Het is gevaarlijk om de functies van dit apparaat te wijzigen of proberen te wijzigen.
- Probeer bij een storing het apparaat niet zelf te repareren. Reparaties door niet-gekwalificeerd personeel kunnen schade veroorzaken. Neem contact op met de serviceafdeling van uw dealer.
- Als de voedingskabel beschadigd is, moet hij door de fabrikant, zijn servicedienst of gelijk gekwalificeerde personen worden vervangen om gevaar te voorkomen.
- Gebruik dit product nooit als het netsnoer, het bedieningspaneel of het glas zodanig beschadigd is dat de binnenkant van het apparaat toegankelijk is.
- **WAARSCHUWING:** Als het oppervlak gebarsten is, moet het apparaat van de stroomvoorziening worden losgekoppeld om het risico van elektrische schokken te

voorkomen.

- **LET OP:** Zorg ervoor dat het apparaat is losgekoppeld van de stroomvoorziening voordat u de ovenlamp vervangt, om het risico van elektrische schokken te voorkomen.



Dit logo op het apparaat geeft aan dat de oppervlakken tijdens de werking heet kunnen zijn, niet aanraken.

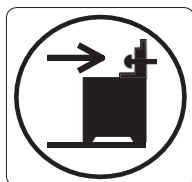

WAARSCHUWING:
Om te voorkomen dat het toestel kantelt, moet de stabilisator met de anti-kantelbeugels worden gemonteerd.

Voor installeren

Huishoudelijke apparaten

Uitpakken

Controleer de toestand van het toestel na het uitpakken. Sluit het apparaat niet aan als het tijdens het transport is beschadigd.

Verwijder de verpakking op een milieuvriendelijke manier.

Afmetingen van het apparaat

A=89-149 mm

Let op de opgegeven afmetingen.

Alle producten van externe verschijning, de kleur neemt het materiële object als, het beeld alleen bieden referentie.

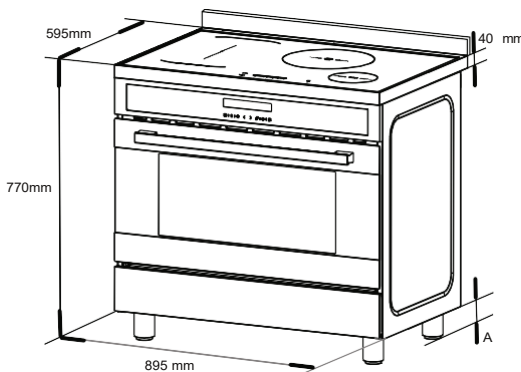

Aangrenzende eenheden

Aangrenzende eenheden moeten bestaan uit onbrandbare materialen. De gevels van aangrenzende eenheden moeten bestand zijn tegen temperaturen van ten minste 90 °C.

Als het apparaat in de nabijheid van andere apparaten wordt geïnstalleerd, moeten de in de afbeelding aangegeven minimumafstanden in acht worden genomen.

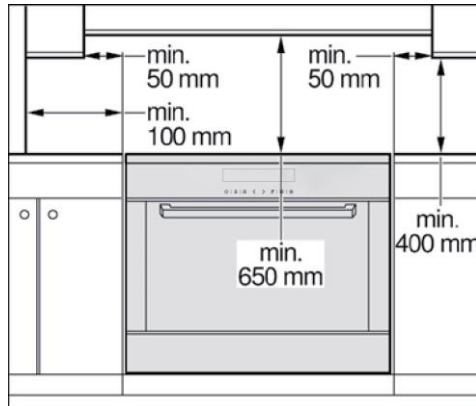

Installatie van het apparaat

Dit apparaat wordt altijd geleverd met een set stelvoetjes en, afhankelijk van het model, met een spatscherm.

Het apparaat kan ook zonder spatscherm worden gebruikt.

Montage van de stelvoeten

Vooraf:

- Verwijder alle onderdelen die niet permanent zijn bevestigd.
- Haal de accessoires uit de oven.

Ga als volgt te werk:

- Kantel het apparaat door één kant iets van de grond te tillen.
- Zodra de platen op hun plaats zitten, schroeft u de verstelbare voetjes in de bevestigingsgaten aan de onderkant van het toestel.
- Herhaal het proces aan de andere kant.

U kunt de laatste aanpassingen doen aan de voeten om het toestel waterpas te zetten zodra de voeding is aangesloten.

Als het nodig is het toestel uit te trekken, schroef dan de stelvoetjes goed vast. Voer de laatste aanpassingen niet uit voordat alle andere installatietaken zijn voltooid.

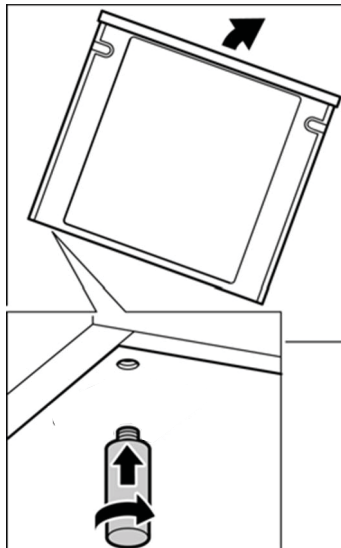

Installatie van de spatbescherming

Afhankelijk van het model.

Ga als volgt te werk:

- Verwijder de verpakking en de beschermfolie van de spatbescherming.
- Schroef de spatbescherming aan de achterkant van het apparaat vast met de 2 bouten.
- Mag niet gebruikt worden met aftermarket deksels of afdekkingen.

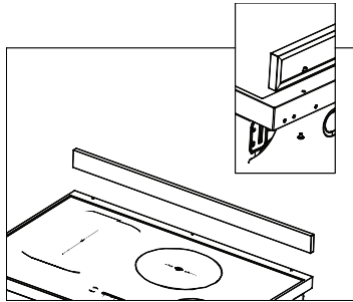

WAARSCHUWING: Dit apparaat is niet geschikt voor installatie op een voetstuk.

Plaatsing en nivellering Plaatsing van het

toestel

Zorg er bij de installatie van het apparaat voor dat er voldoende ruimte is om het apparaat te laten werken.

Trek het toestel op de definitieve installatieplaats naar voren voor reinigings- en onderhoudswerkzaamheden.

De vloer eronder moet hard en stabiel zijn. De muur direct achter het apparaat moet van onbrandbaar materiaal zijn, bijvoorbeeld tegels.

Als u het apparaat in positie moet trekken, zorg er dan voor dat de stelvoetjes volledig zijn vastgeschroefd.

Het apparaat upgraden

Zet het apparaat waterpas zodra alle andere werkzaamheden zijn voltooid. Draai daartoe de stelpoten.

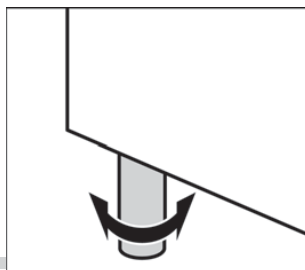

Aansluiting elektrisch

- Dit apparaat moet volgens de wet worden geaard. Voordat u het apparaat op het elektriciteitsnet aansluit, moet u controleren of het aardingsstelsel in uw huis goed werkt.
- Controleer of de spanning en het vermogen van het apparaat, zoals aangegeven op het op het apparaat aangebrachte typeplaatje, correct zijn voor de voeding. Het is noodzakelijk dat de voeding wordt beschermd door een sterke schakelaar die het net volledig kan uitschakelen met een contactscheiding van ten minste 3 mm. Zorg ervoor dat de groen/gele aardedraad niet door de schakelaar wordt onderbroken.

WAARSCHUWING: DIT APPARAAT MOET WORDEN GEAARD

- Om risico's te voorkomen, mogen elektrische werkzaamheden aan dit apparaat of de bijbehorende bedrading alleen worden uitgevoerd door personen die daartoe door de fabrikant zijn gemachtigd of door personen met vergelijkbare kwalificaties.

Vervangen of installeren van het netsnoer Het netsnoer wordt vervangen door het achterpaneel. De voedingskabel moet van het volgende type zijn:

220-240V
H05RR-F
H05VV-F 3X4mm²
H05RN-F
H07RN-F

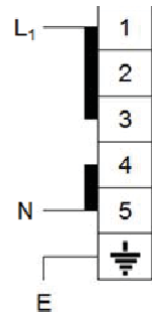

Laat de stroomkabel iets te lang, zodat het apparaat voor reiniging kan worden verwijderd. Ga als volgt te werk:

- Verwijder het achterpaneel.
- Draai de schroef op het klemmenblok los waarmee de kabel op zijn plaats zit.
- Maak de schroefcontacten los en vervang de kabel door een nieuwe van dezelfde lengte. De kabel moet voldoen aan de voorgeschreven specificaties.
- Sluit de geelgroene draad aan op de klem . Deze draad moet minstens 10 mm langer zijn dan de andere draden.
- Sluit de blauwe neutrale draad aan op de N-aansluiting.
- Sluit de bruine stroomdraad aan op de L-aansluiting.

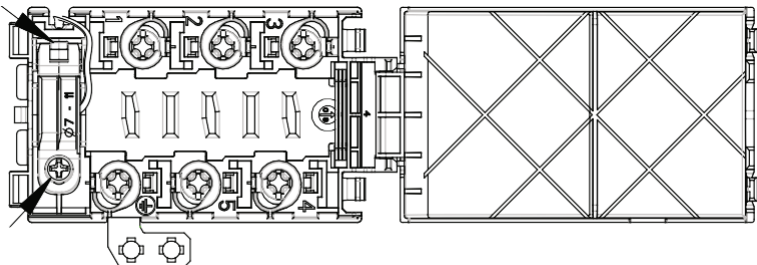

Steun van stabiliteit

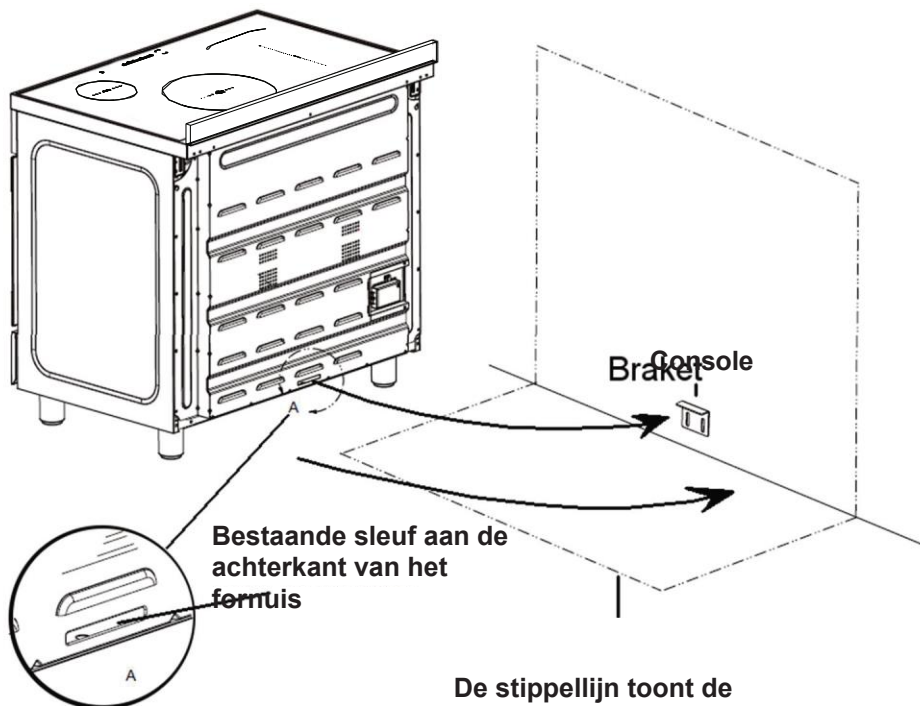

De stippelijijn toont de positie van het kooktoestel in vaste toestand

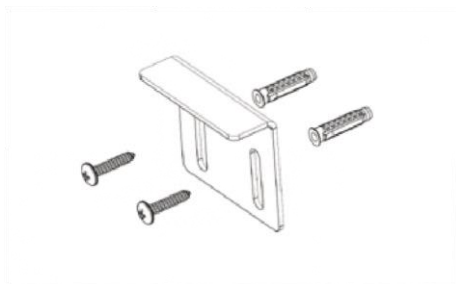

Wandmontage

Informatie belangrijk

Lees de instructies zorgvuldig.
Zo kunt u uw toestel veilig en correct gebruiken.

Deze handleiding geldt voor verschillende modellen.
Variaties in de details voor elk fornuis zijn mogelijk.

Bewaar de gebruiksaanwijzing, de installatiehandleiding en de verschillende accessoires op een veilige plaats. Geef deze handleidingen en accessoires door aan de nieuwe eigenaar als u het apparaat verkoopt.

Transportschade

Controleer het toestel na het uitpakken op schade. Sluit het apparaat niet aan als het tijdens het transport is beschadigd.

Milieuvriendelijke verwijdering

Verwijder de verpakking op een milieuvriendelijke manier.

Verbindingen

Laat de elektrische aansluiting uitvoeren door een erkend vakman. De installatiehandleiding wordt bij het apparaat geleverd.

Schade veroorzaakt door een verkeerde aansluiting van het apparaat valt niet onder de garantie. Wij zijn niet verantwoordelijk voor schade en storingen veroorzaakt door verbindings- en instellingsfouten.

Voor het eerste gebruik

Lees de volgende instructies voordat u het apparaat voor het eerst gebruikt. Verwijder de verpakking van het apparaat en gooi deze op de juiste wijze weg.

Bakken in de oven

Eerste reiniging van de kookruimte

Verwijder de accessoires uit het kookcompartiment.

Verwijder alle resterende verpakkingen, bijvoorbeeld kleine stukjes polystyreen, volledig uit de kookkamer.

Sommige delen zijn bedekt met een beschermende film. Verwijder deze film.

1. Reinig de buitenkant van het toestel met een zachte, vochtige doek.
2. Als de ophangbeugels al geïnstalleerd zijn, maak ze dan los en verwijder ze. Zie voor meer informatie over het verwijderen van de rekken de paragraaf "Verwijderen en installeren van de haakrekken".
3. Maak het kookcompartiment schoon met heet zeepwater.

Veiligheidsmaatregelen

Dit apparaat is uitsluitend bestemd voor huishoudelijk gebruik. Dit apparaat mag alleen voor voedselbereiding worden gebruikt.

Volwassenen en kinderen mogen het apparaat niet zonder toezicht gebruiken als :

- ze hebben niet de fysieke of mentale capaciteit;
- of niet over de kennis en ervaring beschikt om het apparaat correct en veilig te bedienen.

Laat kinderen nooit met het apparaat spelen.

Sleep, duw of verplaats het apparaat nooit nadat het is uitgepakt. Het apparaat moet worden opgetild en in de gewenste positie worden geplaatst om te voorkomen dat accidentele schade aan de grond.

Open de afdekplaat wanneer de oven in werking is. Gebruik geen schurende schoonmaakmiddelen of scherpe metalen schrapers om het glas van de ovendeur schoon te maken, omdat deze krassen op het oppervlak kunnen maken, waardoor het glas kan versplinteren.

Gebruik geen stoomreiniger om het apparaat te reinigen.

Hete oppervlakken

Verbrandingsgevaar.

Raak nooit de kookplaten, oppervlakken van het kookgedeelte, verwarmingselementen of stoomuitlaten van de oven aan wanneer deze heet zijn. Kinderen moeten te allen tijde op veilige afstand van het apparaat worden gehouden.

Open de toesteldeur voorzichtig. Er kan hete stoom ontsnappen.

Als de kookplaten gedurende langere tijd worden gebruikt, kunnen de ruimtes ertussen heet worden.

Brandgevaar.

Laat nooit brandbare voorwerpen op de kookplaat of in het opbergvak liggen en bewaar ze niet in het kookgedeelte.

Kans op kortsluiting.

Klem de voedingskabel van elektrische apparaten nooit in de deur van het apparaat wanneer deze heet is en trek de kabel nooit over hete kookplaten. De kabelisolatie kan smelten.

Oververhitte olie en vet

Brandgevaar.

Oververhitte olie of vet kan zeer snel ontbranden. Laat vet of olie nooit zonder toezicht opwarmen. Als de olie vlam vat, probeer deze dan niet te blussen door er water op te gieten. Dek de pan onmiddellijk af met een deksel of bord.

Zet de kookplaat uit. Laat het kookgerei afkoelen op de kookplaat.

Zuivere alcohol

Wees voorzichtig met voedsel dat is bereid met dranken met een hoog alcoholgehalte (bv. cognac, rum). Alcohol verdampt bij hoge temperaturen. Onder ongunstige omstandigheden kunnen alcoholische dampen in het apparaat ontbranden.

Risico op brandwonden.

Gebruik slechts kleine hoeveelheden dranken met een hoog alcoholgehalte en open de toesteldeur voorzichtig.

Reparaties

Risico op een elektrische schok.

Verkeerde reparaties zijn gevaarlijk.

Reparaties kunnen alleen worden uitgevoerd door een van onze ervaren servicemonteurs.

Risico op een elektrische schok.

Vervang nooit zelf een beschadigde voedingskabel. Stroomkabels mogen alleen worden vervangen door een van onze ervaren servicemonteurs.

Schakel de stroomonderbreker in de zekeringkast uit als het apparaat defect is.

Schade aan eigendommen

Schade aan de kookplaat

Gebruik de kookplaten alleen als er kookgerei op staat.

Verwarm geen lege potten of pannen. Dit zal de bodem van de pan beschadigen.

Laat pannen niet droogkoken, vooral geëmailleerde en aluminium pannen.

De bodem van de pan moet schoon, droog en vlak zijn.

Bij elektrische kookplaten is het mogelijk dat de warmte niet voldoende wordt afgevoerd en dat de pannen heet worden.

Volg de instructies van de fabrikant bij het gebruik van speciaal kookgerei. Aluminiumfolie en plastic verpakkingen kunnen smelten en aan de hete branders blijven kleven.

Gebruik geen braadslee die met twee branders moet worden verhit. Dit leidt tot warmteontwikkeling. Dit kan het apparaat beschadigen.

Let op: apparaten met een kookplaatdeksel kunnen alleen worden gebruikt met het deksel open.

Schade aan de oven

Kook nooit voedsel op de vloer van het kookcompartiment. Laat de kookplaat niet op de vloer van het kookcompartiment liggen.

Bedek het niet met folie.

Plaats de oven of het kookgerei niet op de ovenvloer. Hierdoor wordt de warmte opgebouwd. De kook- en braadtijden kloppen dan niet meer en het glazuur wordt beschadigd.

Giet nooit water rechtstreeks in een hete oven.

Dit zal het glazuur beschadigen. Bij het bereiden van zeer natte vruchtenvlaaien niet te veel op de bakplaat leggen. Het vruchtensap dat van de bakplaat afloopt, laat vlekken achter die niet te verwijderen zijn.

Ga niet op de open ovendeur staan of zitten.

Schade aan gevels van aangrenzende eenheden

De fronten van aangrenzende apparaten kunnen worden beschadigd, zelfs als de ovendeur slechts een beetje open staat.

Als de afdichting van de ovendeur erg vuil is, zal de ovendeur tijdens het gebruik niet goed sluiten. De fronten van de aangrenzende eenheden zullen na verloop van tijd worden beschadigd. Houd het gewricht schoon.

Beschrijving van het apparaat

Leer uw apparaat kennen. U vindt er informatie over het bedieningspaneel en de kookplaat, maar ook over de oven, verwarmingstypes en accessoires.

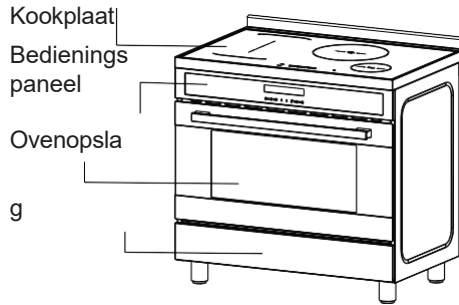

De kookplaat (afhankelijk van het model)

Inductieplaat

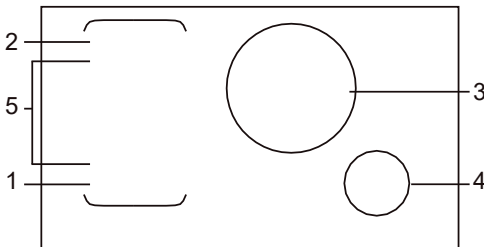

1. max. Zone 1800/3000 W
2. max. Zone 1800/3000 W
3. max. Zone 3000/4000 W
4. max. 1400/2000 W zone
5. Flexibele zone 3000/4000 W

Tabel voor huishoudelijke kookplaten in overeenstemming met Gedelegeerde Verordening (EU) nr. 66/2014 Energieverbruik berekend volgens EN 60350-2: 2013

Identificatiemodel	Zie typeplaatje		
Bakplaat	Controlekantoor		
Aantal kookzones of sectoren		5	
Type verwarmingssysteem		Inductie kookplaat	
Cirkelvormige gebieden van koken	3 =	28,0	cm
	4 =	15,0	cm
Geen kookzones circulaires	1 L	20,0	cm
	W	23,0	cm
	2 L	20,0	cm
	W	23,0	cm
	5 L	40,0	cm
	W	23,0	cm
Energieverbruik per gebied	Elektrisch koken EC	1 = 210,4 2 = 210,4 3 = 199,7 4 = 189,8 5 = 211,7	Wh/kg Wh/kg Wh/kg Wh/kg Wh/kg
Energieverbruik van de kookplaat	EC elektrische plaat	204,4	Wh/kg

TOTAAL KOKPLAATS 7,4kW

TOTALE OVEN

Maximaal vermogen

Spanning

2.94kW220-240V~50Hz-60Hz

10.34kW

Gebruiksaanwijzing voor de inductiekookplaat

Iets over inductiekoken

Inductiekoken is een veilige, geavanceerde, efficiënte en zuinige kooktechniek. Het werkt door middel van elektromagnetische trillingen om warmte direct in de pan te genereren, in plaats van indirect door het oppervlak van het glas te verhitten. Het glas wordt alleen heet omdat de pan het uiteindelijk verwarmt.

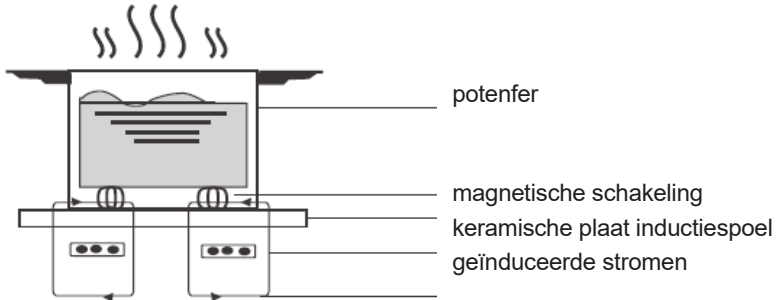

Voordat u uw nieuwe inductiekookplaat in gebruik neemt

- Lees deze handleiding en let vooral op het hoofdstuk "Veiligheidswaarschuwingen".
- Verwijder eventuele beschermfolie die nog op uw inductiekookplaat zit.

De aanraakbediening gebruiken

- De bediening reageert op aanraking, dus je hoeft geen druk uit te oefenen.
- Gebruik het topje van je vinger, niet het topje.
- U hoort een piepton telkens wanneer een toets wordt geregistreerd.
- Zorg ervoor dat de bedieningselementen altijd schoon en droog zijn en niet door een voorwerp (bijv. een gebruiksvoorwerp of een doek) worden bedekt. Zelfs een dun laagje water kan de bediening bemoeilijken.

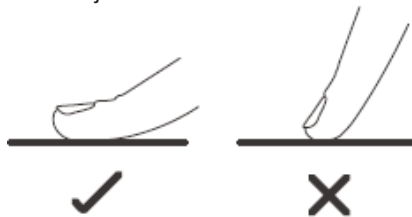

Het juiste kookgerei kiezen



- Gebruik alleen kookgerei met een bodem die geschikt is voor inductiekoken. Let op het inductiesymbool op de verpakking of op de bodem van de pan.



- U kunt controleren of uw kookgerei geschikt is door een magnetische test uit te voeren. Beweeg een magneet naar de bodem van de pan. Als het wordt aangetrokken, is de pan geschikt voor inductie.
- Als je geen magneet hebt:
 1. Doe wat water in de pan die je wilt controleren.
 2. Volg de stappen onder "Om te beginnen met koken".
 3. Als  niet knippert op het display en het water verwarmt, is de pan geschikt.
- Kookgerei van de volgende materialen is niet geschikt: zuiver roestvrij staal, aluminium of koper zonder magnetische basis, glas, hout, porselein, keramiek en aardewerk.

Gebruik geen kookgerei met gekartelde randen of een gebogen bodem.



Zorg ervoor dat de bodem van uw pan glad is, plat tegen het glas ligt en even groot is als de kookzone. Gebruik potten met een diameter die even groot is als de grafiek van het geselecteerde gebied. Door een iets grotere pan te gebruiken wordt de energie maximaal benut. Als u een kleinere pan gebruikt, kan het rendement lager uitvallen dan verwacht. Een pan kleiner dan 140 mm wordt mogelijk niet gedetecteerd door de kookplaat. Plaats uw pan altijd in het midden van het kookgedeelte.

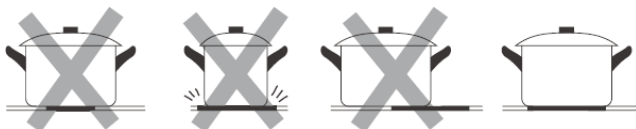

Til de pannen altijd van de inductieplaat - niet schuiven, want dan kunnen er krassen op het glas komen.

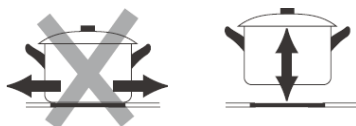

Grootte van het paneel

De kookzones worden tot op zekere hoogte automatisch aangepast aan de diameter van de pan. De bodem van de pan moet echter een minimale diameter hebben overeenkomstig de desbetreffende kookzone. Plaats de pan in het midden van de kookzone voor de beste prestaties van uw kookplaat.

Uw nieuwe apparaat

De onderstaande instellingen zijn slechts richtlijnen. De exacte instelling hangt af van een aantal factoren, waaronder uw kookgerei en de hoeveelheid die u kookt. Experimenteer met de kookplaat om de instellingen te vinden die voor u het beste werken.

Wat?	Hoe?	Belangrijk!
Dagelijkse vervuiling van het glas (vingerafdrukken, vlekken, voedselvlekken of niet gemorst glas)	<ol style="list-style-type: none">1. Schakel de kookplaat uit.2. Breng een kookplaatreiniger aan terwijl het glas nog heet is (maar niet brandt!).3. Spoel en veeg af met een schone doek of papieren handdoek.4. Zet de kookplaat weer aan.	<ul style="list-style-type: none">• Als de kookplaat is uitgeschakeld, is er geen "heet oppervlak" indicatie, maar de kookzone kan nog steeds heet zijn! Wees heel voorzichtig.• Zware schuursponsjes, sommige nylon schuursponsjes en harde/schurende schoonmaakmiddelen kunnen krassen op glas veroorzaken. Lees altijd het etiket om na te gaan of uw reinigingsmiddel of schrobber geschikt is.• Laat nooit reinigingsresten achter op de kookplaat: het glas kan bevekt raken.
Koken, smelten en hete suiker op het glas spuiten	<p>Verwijder ze onmiddellijk met een vissnijder, een paletmes of een scheermesje dat geschikt is voor glazen inductiekookplaten, maar pas op voor hete oppervlakken in het kookgedeelte:</p> <ol style="list-style-type: none">1. Schakel de stroom naar de kookplaat uit bij de muur.2. Houd het mes of voorwerp onder een hoek van 30° en schraap het vuil of de gemorste vloeistof naar een koel gedeelte van de kookplaat.3. Ruim het vuil of de gemorste vloeistof op met een doek of papieren handdoek.4. Volg de stappen 2 tot 4 onder "Dagelijkse vervuiling van glas" hierboven.	<ul style="list-style-type: none">• Verwijder vlekken van gesmolten en gezoet voedsel of gemorst voedsel zo snel mogelijk. Als ze op het glas afkoelen, kunnen ze moeilijk te verwijderen zijn of zelfs het glasoppervlak blijvend beschadigen.• Snijgevaar: Wanneer de veiligheidsafdekking is ingetrokken, is het blad van een schraper vlijmscherp. Gebruik het met uiterste voorzichtigheid en bewaar het altijd veilig en buiten bereik van kinderen.

De impact op aanraakbediening	<ol style="list-style-type: none"> 1. Schakel de kookplaat uit. 2. Absorbeer de lekkage 3. Veeg het gebied van de aanraakbediening schoon met een schone, vochtige spons of doek. 4. Veeg het gebied volledig droog met een papieren handdoek. 5. Zet de kookplaat weer aan. 	<ul style="list-style-type: none"> • De kookplaat kan piepen en uitschakelen, en de aanraakbediening werkt mogelijk niet als er vloeistof op is gemorst. Veeg de zone van de aanraakbediening schoon voordat u de kookplaat opnieuw opstart.
-------------------------------	---	---

Advies en tips

Probleem	Mogelijke oorzaken	Wat te doen
De inductiekookplaat kan niet worden ingeschakeld.	Geen stroom.	Zorg ervoor dat de inductiekookplaat is aangesloten op het elektriciteitsnet en dat deze is ingeschakeld. Controleer of er een stroomstoring is in uw huis of in de omgeving. Als u alles hebt gecontroleerd en het probleem blijft bestaan, bel dan een gekwalificeerde technicus.
De aanraakbediening reageert niet.	De bediening is vergrendeld.	Ontgrendel de bediening. Zie het hoofdstuk "Gebruik van de inductiekookplaat" voor instructies. De volgende informatie in de instructies.
De aanraakbediening is moeilijk te gebruiken.	Er kan een lichte waterfilm op de bedieningselementen zitten of u kunt de bedieningselementen met uw vingertop aanraken.	Zorg ervoor dat het gebied van de aanraakbediening droog is en gebruik de palm van uw vinger om de bedieningselementen aan te raken.
Het glas is bekrast.	Keukengerei met ruwe randen. Gebruik van ongeschikte, schurende of schurende schoonmaakmiddelen.	Zorg ervoor dat het gebied van de aanraakbediening droog is en gebruik de palm van uw vinger om de bedieningselementen aan te raken. Zie "Onderhoud en reiniging".
Sommige kachels maken knetterende geluiden of rammelen.	Dit kan te maken hebben met de constructie van uw kookgerei... (lagen van verschillende metalen die verschillend trillen).	Dit is normaal voor keukengerei en wijst niet op een defect.

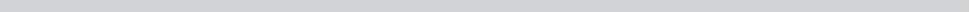

<p>De inductiekookplaat maakt een laag brommend geluid bij gebruik op hoge temperaturen.</p>	<p>Dit komt door de technologie van inductiekoken.</p>	<p>Dit is normaal, maar het geluid zou moeten afnemen of helemaal verdwijnen als u de warmte-instelling verlaagt.</p>
<p>Geluid van de inductiekookplaat.</p>	<p>Een in uw inductiekookplaat ingebouwde koelventilator is geactiveerd om oververhitting van de elektronica te voorkomen. Hij kan blijven draaien, zelfs nadat u klaar bent met koken. de inductiekookplaat hebben uitgezet.</p>	<p>Dit is normaal en vereist geen actie. Onderbreek de stroomtoevoer naar de inductiekookplaat niet bij de muur terwijl de ventilator draait.</p>
<p>De pannen worden niet heet en verschijnen op het display.</p>	<p>De inductiekookplaat kan de pan niet detecteren omdat deze niet geschikt is voor inductiekoken.</p> <p>De inductiekookplaat kan de pan niet detecteren omdat deze te klein is voor de kookzone of niet goed gecentreerd is op de kookzone.</p>	<p>Gebruik kookgerei dat geschikt is voor inductiekoken. Zie het hoofdstuk "Het juiste kookgerei kiezen".</p> <p>Centreer de pan en zorg ervoor dat de bodem overeenkomt met de grootte van de kookzone.</p>
<p>De inductiekookplaat of een kookzone is onverwacht uitgeschakeld, er klinkt een signaal en er verschijnt een foutcode (gewoonlijk afgewisseld met één of twee cijfers op het display van de kookwetter).</p>	<p>Technisch mankement.</p>	<p>Noteer de letters en nummers van de fout, schakel de stroom naar de inductiekookplaat uit bij de muur en neem contact op met een gekwalificeerde technicus.</p>

Weergave en controle van storingen

In geval van een storing schakelt de inductiekookplaat automatisch over op de beveiligingstoestand en worden de bijbehorende beveiligingscodes weergegeven:

Probleem	Mogelijke oorzaken	Wat te doen
F1-F6	Storing in de temperatuursensor	Neem contact op met de leverancier.
F9-FA	Storing van de IGBT-temperatuursensor.	Neem contact op met de leverancier.
FC	De verbinding tussen het scorebord en het moederbord is defect.	Neem contact op met de leverancier.
E1/E2	Abnormale voedingsspanning	Controleer of de stroomvoorziening normaal is. Het opstarten na de voeding is normaal.
E3/E4	De temperatuursensor van de keramische glasplaat is hoog	Start opnieuw op nadat de inductiekookplaat is afgekoeld.
E5	De temperatuursensor van de IGBT is hoog.	Start opnieuw op nadat de inductiekookplaat is afgekoeld.

Als er een gebied van het flexibele gebied moet worden beschermd, kan het selectiecommando voor het flexibele gebied niet worden gebruikt. Het bovenstaande is de beoordeling en inspectie van veel voorkomende storingen. Haal het apparaat niet zelf uit elkaar om gevaar en schade aan de inductieplaat te voorkomen.

De oven (afhankelijk van het model)

Houd jonge kinderen altijd uit de buurt van de oven wanneer deze in gebruik is.

Zet voor de eerste keer koken de oven aan en laat hem onbelast opwarmen. In dit stadium kunt u een lichte geur waarnemen, wat heel normaal is en optreedt wanneer de beschermlaag rond de isolatieplaten voorzichtig wordt verwijderd.

Deze bekleding is alleen bedoeld voor transport en het verwijderen ervan heeft geen invloed op de prestaties van uw oven.







Voordat u hem gebruikt, hoeft u alleen maar de binnenkant van de oven af te vegen met een vochtige doek en hij is klaar om te koken.

De elektronische regeling van de oven gebruiken

GEBRUIKSAANWIJZING







1. De klok instellen

Na het aansluiten van het apparaat op het lichtnet zijn de symbolen "0:00" zichtbaar op het display.











1. Druk op , de uren knipperen.
2. Druk op " < > " om de uren in te stellen (de tijd moet liggen tussen 0--23).
3. Druk op "" om de minuten knipperen.
4. Druk op " < > " om de minuten in te stellen (de tijd moet tussen 0 en 9 liggen).
5. Druk op "" om de klokinstelling te voltooiën. Het ":" display knippert en de tijd licht op.

Opmerking: De klok is 24 uur. Na het inschakelen zal de klok, indien niet ingesteld, "0:00" weergeven.



2. Instellen van de functie

1. Druk op " F" om de gewenste kookfunctie te kiezen. De bijbehorende indicator licht op.
2. Druk op " < > " om de kooktijd in te stellen en stel de temperatuur op "" om te veranderen.
3. Druk op "" om het begin van het koken te bevestigen.
4. Als stap 2 wordt overgeslagen, druk dan op "" om het begin van het koken te bevestigen en de standaardtijd is 9 uur. De standaardtemperatuur wordt weergegeven op het LCD-scherm.

OPMERKINGEN:

1. De stapgrootheden voor de insteltijd van de codeerschakelaar zijn
volgend: 0--0:30min: stap 1 minuut 0 :30--9:00 uur: stap 5 minuten
2. De stappen voor temperatuurregeling zijn 50C, en "" "" kan de temperatuur niet aanpassen.
3. Druk op " < > " om de kooktijd in te stellen wanneer de bevestiging op "" ombevestigen.
Als u niet binnen 5 seconden op "", keert de oven terug naar de vorige tijd om verder te koken.
4. Druk op "", de "" weergegeven, druk vervolgens op ""
om de temperatuur in te stellen wanneer het koken begint.
dan op "" om te beginnen met koken. Als u binnen 5 seconden "", keert de oven terug naar de vorige temperatuur om verder te koken.

3. Instellen van de lamp



1. Druk op "  " om de betreffende functie te selecteren, en het bijbehorende pictogram licht op.
2. op de toets "  " om te starten, "0:00" en het lamppictogram "  " zal oplichten, ":" zal knipperen.



4. Zoekfunctie

In de volgende toestanden kunt u de zoekfunctie gebruiken, na 3 seconden keert u terug naar de huidige toestand.

1. de klok is ingeschakeld, drukt u op de toets "  " om de huidige tijd te zien; als de herinneringsfunctie is ingesteld, drukt u op de toets "  " om de herinneringstijd te zien.
2. Als de klok is ingesteld, drukt u in de terugroepstand op de toets "  " om de huidige tijd te zien.
3. Als de reserveringsfunctie is ingesteld in de stand van de klokweergave, op de toets "  " om de reserveringstijd te zien

5. Kinderslotfunctie



Om te vergrendelen: druk tegelijkertijd op "  " en "  " gedurende 3 seconden, er klinkt een lange "piep" en "  " licht op.

Het slot verwijderen: druk tegelijkertijd 3 seconden op  " en "  ", er klinkt een lange "piep" ten teken dat het kinderslot is opgeheven.

Opmerking: Als u tijdens de werkstand wilt stoppen met koken, drukt u snel op de stopknop. Het is niet nodig om lang op de stopknop te drukken.

6. Terugroepfunctie





De oven heeft een 9 uur herinnering, deze functie helpt u herinneren om op een bepaalde tijd te beginnen met koken, tussen 1 minuut en 9 uur. De herinnering kan alleen worden ingesteld als de oven in stand-by staat. Volg de onderstaande instructies om de herinnering in te stellen:

1. Druk op de herinneringstoets "  " en het display toont "  " en "AL".
2. Druk op "  " om de herinneringstijd in te stellen.
3. Druk op "  " om de instelling te bevestigen. Het ":" lampje knippert en het herinneringslampje "  " licht op.

De tijd wordt geteld.







Opmerking: De zoemer van de oven klinkt 10 keer na terugkeer op. Het symbool "  " verdwijnt van het display om u eraan te herinneren dat u moet beginnen met koken. U kunt de herinnering tijdens de instelling annuleren door op de stop-toets te drukken. Zodra de herinnering is geprogrammeerd, kunt u deze annuleren door tweemaal op de stop-toets te drukken.

7. Start/Pauze/Annuleringsfunctie

1. Als de kooktijd is ingesteld, druk dan op "  "om het koken te starten.
Alskoken is gepauzeerd, druk dan op  "het koken te hervatten
2. tijdens het koken op "  "om het koken te pauseren op.  tweemaal op " "om het koken te annuleren

8. Reserveringsfunctie

De tijdvertragsfunctie kan alleen worden gebruikt als de klok is ingesteld. In stand-by,

1. Druk tweemaal op   "", het display toont "" en "End".
2. Druk op  "" om de eindtijd van de reservering in te stellen.
3. Druk nogmaals op de toets " ".  "".
4. Druk op  "" om de minuut van de eindtijd van de reservering in te stellen.
5. Druk op  "" om de gewenste kookfunctie te kiezen.
6. Na het instellen van de kooktijd en temperatuur, druk op "  "om te beginnen.

Let op:

Trek de kooktijd af van de eindtijd en u krijgt de starttijd van de oven.

9. Energiebesparingsfunctie

1. in de stand-by en terugroepstand "  "drie seconden ingedrukt, het LCD-scherm gaat uit en komt in de energiebesparingsmodus.
2. Als gedurende 10 minuten in de stand-bystand geen handeling wordt uitgevoerd, wordt het LCD-scherm uitgeschakeld en gaat het over naar de energiebesparingsmodus.
3. Druk in de spaarstand op een willekeurige toets om de spaarstand te verlaten.

10. Opmerking

1. Het ovenlampje brandt voor alle functies.
2. Zodra het kookprogramma is ingesteld en als u niet  bin
" "
,
nen 5 minuten op de
toets drukt
wordt de huidige tijd weergegeven of keert u terug naar de stand-by stand. Het
instellingsprogramma zal niet geldig zijn.
3. De zoemer klinkt eenmaal als u de knop effectief indrukt, als u niet effectief drukt,
komt er geen reactie.
4. De zoemer klinkt vijf keer om u eraan te herinneren wanneer het kookproces klaar is.

Specificaties

Productbladen

De informatie op het productblad is vermeld in overeenstemming met Gedelegeerde Verordening (EU) nr. 65/2014 van de Commissie houdende aanvulling van Richtlijn 2010/30/EU van het Europees Parlement en de Raad met betrekking tot de energie-etikettering van huishoudelijke ovens en afzuigkappen.

Merk	Amica
Identificatie van het model	ACIS2115S
Energie-efficiëntie-index per spouw EEI-spouw	90
Energie-efficiëntieklasse	A
Energieverbruik voor één cyclus (EG elektrische spouw) bij natuurlijke convectorie [kWh].	1.37
Energieverbruik voor één cyclus (EG elektrische spouw) roterende warmtestand [kWh].	0.95
Aantal holtes	1
Warmtebron (elektriciteit of gas)	Elektriciteit
Volume per holte [l]	108
Stroomverbruik uit stand / links aan stand [W].	0.7/0

De meet- en berekeningsmethoden volgens de volgende normen zijn toegepast om vast te stellen of aan de eisen inzake ecologisch ontwerp is voldaan: EN 60350-1

De productinformatie is verstrekt in overeenstemming met Verordening (EU) nr. 66/2014 van de Commissie tot uitvoering van Richtlijn 2009/125/EG van het Europees Parlement en de Raad wat betreft eisen inzake ecologisch ontwerp voor huishoudelijke ovens, kookplaten en afzuigkappen

Huishoudelijke ovens

Merk	Amica
Identificatie van het model	ACIS2115S
Massa van het apparaat [kg]	81
Aantal holtes	1
Energiebron per spouw (elektriciteit of gas)	Elektriciteit
Volume per holte V [l]	108
Energieverbruik (elektriciteit) dat nodig is om een standaardlading in een elektrische ovenholte te verwarmen tijdens een cyclus in conventionele modus per holte (elektrische eindenergie) EC elektrische ovenholte [kWh/cyclus]	1.37
Energieverbruik (elektriciteit) dat nodig is om een standaardlading in een holte van een elektrische oven tijdens een roterende warmtecyclus per holte te verwarmen (elektrische eind-energie) EC elektrische holte [kWh/cyclus].	0.95
Energie-efficiëntie-index per spouw EEI-spouw	90

Kookplaat

Merk	Amica
Model	ACIS2115S
Stroomvoorziening	220V-240V- 50Hz-60Hz
Afmeting (W*D*H)	89,5x 59,5 x 40 cm
Montageafmetingen (B*D)	-
Maximaal vermogen	7400W
Type plaat	Elektrische
Aantal kookzones en/of zones	5
Verwarmingstechnologie	Inductie
Diameter van het bruikbare oppervlak per elektrische kookzone (Ø)	Schouw rechtsachter: 28,0 cm Schouw rechtsachter: 14,0 cm
Voor niet-ronde kookzones; diameter van bruikbaar oppervlak per elektrische kookzone (L x B)) cm	40.5 x 22
Energieverbruik per kookzone of -gebied berekend per kg (EC elektrisch koken) [Wh/kg].	Focus linksvoor: 201,8 Middelpunt: 205,3 Linker achterschouw: 199,4 Rechter achterschouw: 179,6 Rechter achterschouw: 191,0
Energieverbruik van de kookplaat, berekend per kg (EC elektrische plaat)	195,4Wh/kg

Het reinigen van de binnenruit van de oven

De binnenste ruit van de ovendeur kan worden verwijderd: met de deur in positie Als de ruit halfopen is, gebruik dan beide handen om de ruit te verwijderen; plaats de ruit na het schoonmaken in omgekeerde volgorde terug.

Opmerking

Bij sommige modellen is het glas gezeefdrukt.
Wanneer u in dit geval het glas vervangt, moet u ervoor zorgen dat het gezeefdrukte deel leesbaar is wanneer de ovendeur open is.

Het binnenglas van de oven

Het binnenglas van de ovendeur kan worden verwijderd:

1. Open de ovendeur volledig.
2. Draai de haken van scharnier "A" naar buiten.
3. Sluit de ovendeur langzaam tot aan de haken "A" en zorg ervoor dat deze in de gleuven "B" van de ovendeur zijn vergrendeld.

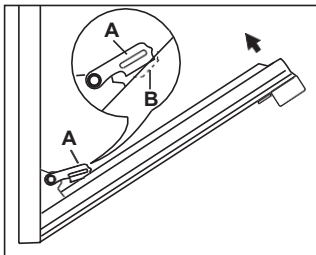
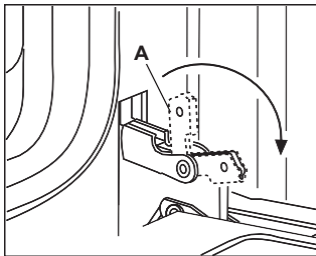

4. Met de deur in halfopen positie, verwijdert u de schroeven D en E met een schroevendraaier, evenals het profiel F.
5. Gebruik beide handen om het glas te verwijderen.
6. Plaats het glas na de reiniging in omgekeerde volgorde terug.

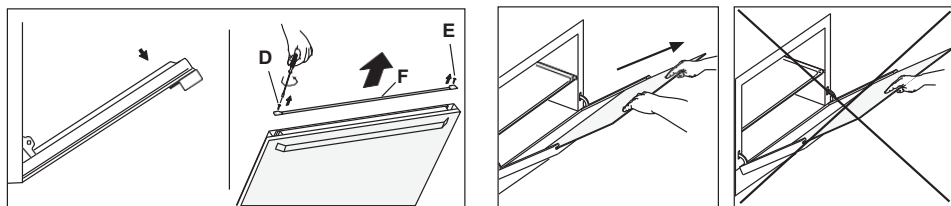

De binnenste ovenruit met bevestigingsknop (alleen voor modellen waar deze is gemonteerd) wordt verstrekt)

Het binnenglas van de ovendeur kan worden verwijderd:

1. Open de ovendeur volledig.
2. Draai de scharnierhaken "A" naar buiten.
3. Sluit de ovendeur langzaam tot aan de haken "A" en zorg ervoor dat de scharnieren in de gleuven "B" van de ovendeur zijn vergrendeld.
4. Met de deur in halfopen positie, druk op de twee knoppen C op het bovenste profiel en trek het profiel eruit.
5. Gebruik beide handen om het glas te verwijderen.
6. Plaats het glas na de reiniging in omgekeerde volgorde terug.

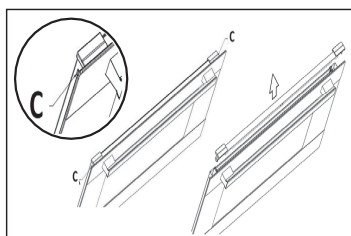

Verwijdering en installatie van de toesteldeur

U kunt de deur van het apparaat verwijderen om het gemakkelijk schoon te maken.

De scharnieren van de toesteldeur zijn elk beveiligd met een vergrendelingshendel. Wanneer de vergrendelingshendel is ingeklapt (A), is de toesteldeur beveiligd. Hij kan niet losgemaakt worden.

Als de vergrendelingshendel open staat (B), is alleen het scharnier beveiligd en kunt u de deur uit het apparaat halen.

Risico op letsel.

Grijp niet in het scharnier.

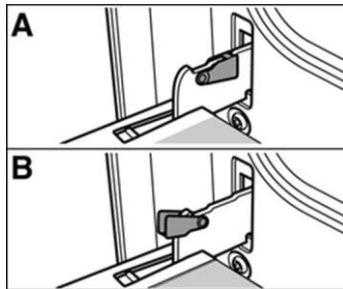

Verwijderen van de toesteldeur

Ga als volgt te werk:

1. Open de toesteldeur.
2. Til de vergrendelingshendels aan beide zijden op.

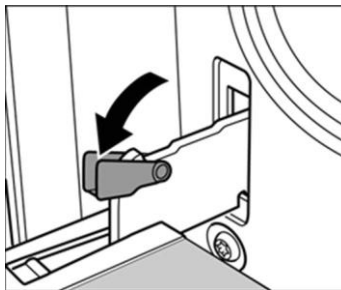

3. Sluit de toesteldeur totdat u weerstand voelt onder een hoek van ongeveer 15° (ten opzichte van de gesloten toesteldeur).
 4. Pak de deur aan beide kanten vast met beide handen.
 5. Sluit de deur van het apparaat een beetje meer.
 6. Til de deur schuin omhoog om hem te verwijderen.
- Haal de deur niet uit elkaar.

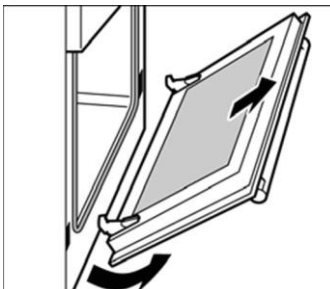

Montage van de toesteldeur

Ga als volgt te werk:

1. Houd de toesteldeur schuin.
2. Plaats de twee scharnieren, links en rechts, in de beugels.

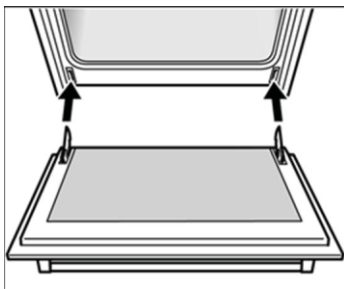

3. Plaats de deur zo dat de scharniergeoven aan beide zijden in elkaar grijpen.
4. Open de toesteldeur.

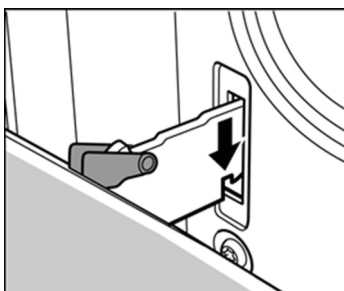

5. Klap de vergrendelingshendels aan beide zijden in.
6. Sluit de toesteldeur.

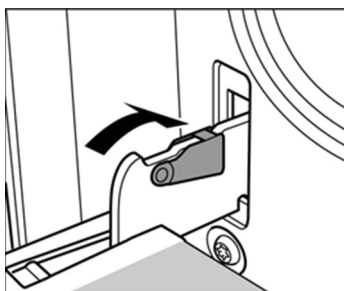

Verwijderen en installeren van ophangbeugels

U kunt de haakhouders verwijderen om ze afzonderlijk te reinigen.
De ophangbeugels zijn op vier punten aan de wanden van het kookcompartiment bevestigd.

Demontage van de ophangbeugels

Ga als volgt te werk om de ophangbeugels te verwijderen:

1. Draai de schroef onderaan het rek los. De onderste haken van de kapstok zijn vrijgegeven

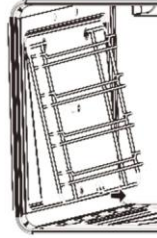

2. Pak het bovenste deel van de ophangbeugel vast en draai de schroef op het onderste deel van de ophangbeugel terug.



Het rek plaatsen

Ga als volgt te werk om de ophangbeugels terug te plaatsen:

1. Steek de bovenste haken in de boorgaten in het zijpaneel.

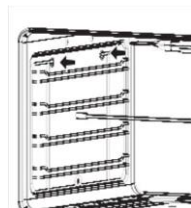

2. Trek de ophangbeugel iets naar beneden en steek de onderste haken in de boorgaten.

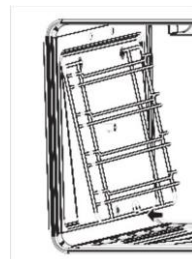

De lamp vervangen

De in deze oven gebruikte lamp is een specifieke lamp die bestand is tegen hoge temperaturen (230 V~ / Halogeen type G9, 25W max, T300°C).

van de voeding om het risico van elektrische schokken te vermijden.

Schroef de beschermende glazen bol los, verwijder de lamp en vervang deze door een gelijkwaardig model.

Vervang de glazen bol.

- Dit product bevat een lichtbron van energie-efficiëntieklasse "G".

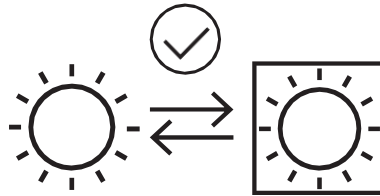
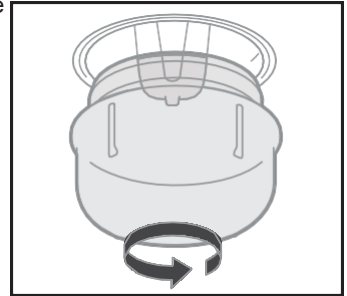

Optioneel: alleen voor modellen met telescopische rails

De oven is uitgerust met telescopische rails voor het plaatsen van de pan en het metalen rooster (fig. 1).

U kunt de positie veranderen, afhankelijk van uw persoonlijke smaak en de behoeften van verschillende voedingsmiddelen (fig. 2).

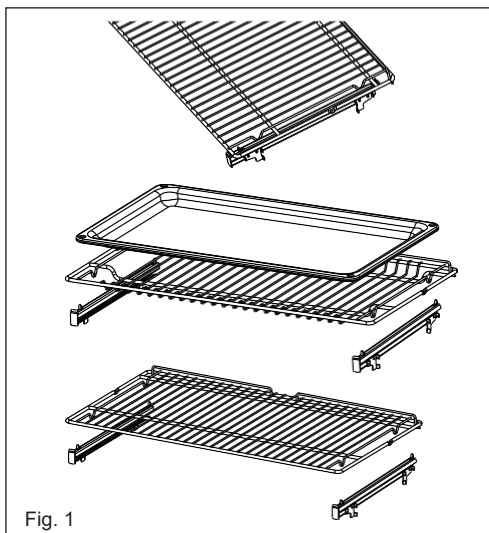

Fig. 1

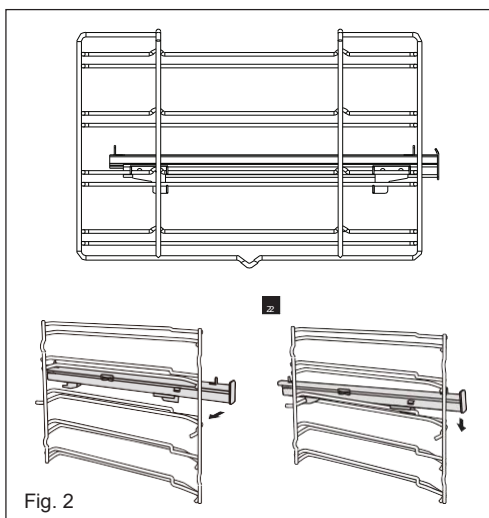

Fig. 2

Advies en tips

Hieronder vindt u enkele tips en trucs om u te helpen bij het koken in uw toestel.

Tips voor energiebesparing

Hier zijn enkele tips om energie te besparen bij het gebruik van de kookplaat en de oven.

Tips voor het gebruik van de kookplaat Diameter van het juiste kookgerei

Zorg ervoor dat de diameter van het kookgerei overeenkomt met de diameter van de kookplaat die u gebruikt.

Een overzicht van de juiste diameters vindt u in het hoofdstuk "Uw nieuwe apparaat - de kookplaat".

Kookgerei met deksels

Gebruik kookgerei met een platte bodem.

Gebruik indien mogelijk kookgerei met deksels om gas te besparen.

Minder water

Gebruik bijvoorbeeld minder water om de kooktijd van groenten en aardappelen te verkorten.

Tips voor het gebruik van de oven

Verschillende taarten

Het is het beste om verschillende cakes na elkaar te bakken. De oven is nog warm. Dit verkort de baktijd voor de tweede cake.

U kunt ook twee cakevormen naast elkaar zetten.

Gebruik van restwarmte

Als u lang kookt, kunt u de oven 10 minuten voor het einde van de kooktijd uitschakelen en de restwarmte gebruiken om het koken af te maken.

Sluiten van de toesteldeur

Houd de toesteldeur altijd gesloten wanneer het apparaat in werking is. Als u de toesteldeur moet openen, sluit deze dan zo snel mogelijk.

Anders daalt de temperatuur en moet de oven opnieuw opwarmen.

Tips voor het gebruik van uw toestel

Algemeen advies

De volgende tips hebben betrekking op kookgerei en koken en leggen uit wat u moet doen als zich een probleem voordoet.

Een lagere temperatuur zorgt voor een meer gelijkmatige bruining.

Reinig het apparaat en de accessoires na elk gebruik, zodra ze zijn afgekoeld. Plaats pannen of kookgerei altijd in het midden van het rooster.

Plaats kookgerei altijd in het midden van de kookplaat.

RECYCLING

Product

Verwijdering



De Europese Richtlijn 2012/19/EU betreffende afgedankte elektrische en elektronische apparatuur (AEEA) vereist dat gebruikte huishoudelijke apparaten niet in de normale gemeentelijke afvalstroom terechtkomen. Gebruikte apparaten moeten gescheiden worden ingezameld om de terugwinning en recycling van de onderdelen ervan te optimaliseren en de gevolgen voor de volksgezondheid en het milieu te beperken.

Het symbool van de doorkruiste vuilnisbak op wieltjes wordt op alle producten aangebracht om te herinneren aan de verplichting tot gescheiden inzameling. Consumenten moeten contact opnemen met hun lokale overheid of detailhandelaar over de verwijdering van hun oude apparaat.



Points de collecte sur www.quefairedemesdechets.fr
Privilégiez la réparation ou le don de votre appareil !

Verpakking

Alle onderdelen van de verpakking moeten afzonderlijk in de afvalscheidingsbakken worden gedeponeerd om de recycling van deze verpakking te vergemakkelijken en eraan deel te nemen.



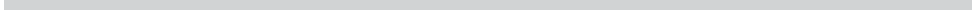

SIDEME SA
BP 200
F-92306 Levallois-Perret Cedex

