

Altijd tot uw dienst

Ga voor registratie van uw product en ondersteuning naar
www.philips.com/support



SHB5500



Gebruiksaanwijzing

PHILIPS

Inhoudsopgave

1	Belangrijke veiligheidsinstructies	2
	Gehoorbescherming	2
	Algemene informatie	2
	Voldoet aan EMF-normen	2

2	Uw draadloze headset	3
	Wat zit er in de doos?	3
	Andere apparaten	3
	Overzicht van uw draadloze headset	3

3	Aan de slag	4
	Uw headset opladen	4
	De headset met uw mobiele telefoon koppelen	4

4	Uw headset gebruiken	5
	De headset verbinden met een Bluetooth-apparaat	5
	Uw oproepen en muziek beheren	5
	De headset dragen	6

5	Technische gegevens	7
----------	----------------------------	----------

6	Kennisgeving	8
	Conformiteitsverklaring	8
	Verwijdering van uw oude product en batterijen	8

7	Veelgestelde vragen	9
----------	----------------------------	----------

1 Belangrijke veiligheidsinstructies

Gehoorscherming



Gevaar

- Om gehoorschadiging te voorkomen, kunt u uw headset beter niet langdurig op een hoog geluidsniveau gebruiken, maar het volume instellen op een veilig geluidsniveau. Hoe hoger het volume, hoe korter de veilige luistertijd is.

Volg de volgende richtlijnen bij het gebruik van uw headset.

- Luister op redelijke volumes gedurende redelijke perioden.
- Let erop dat u het volume niet steeds hoger zet wanneer uw oren aan het geluid gewend raken.
- Zet het volume niet zo hoog dat u uw omgeving niet meer hoort.
- Wees voorzichtig en gebruik de hoofdtelefoon niet in mogelijk gevaarlijke situaties.
- Extreem hoge geluidsniveaus via oortelefoons en headsets kunnen gehoorschadiging veroorzaken.
- We raden u af de headset op beide oren te gebruiken tijdens het autorijden. In sommige landen kunt u in dit geval de wet overtreden.
- Vermijd voor uw eigen veiligheid afleiding door muziek of telefoongesprekken terwijl u zich in het verkeer of in andere mogelijk gevaarlijke situaties bevindt.

Algemene informatie

Voorkom schade of defecten:



Let op

- Stel de headset niet bloot aan hoge temperaturen.
- Laat de headset niet vallen.
- Stel de headset niet bloot aan vocht.
- Zorg dat uw headset niet in water wordt ondergedompeld.
- Gebruik geen schoonmaakmiddelen die alcohol, ammoniak, benzeen of schuurmiddelen bevatten.
- Wanneer u het apparaat wilt schoonmaken, gebruikt u een zachte doek, indien nodig bevochtigd met een minimale hoeveelheid water of verdunde, milde zeep.
- De ingebouwde batterij mag niet worden blootgesteld aan hoge temperaturen die worden veroorzaakt door zonlicht, vuur en dergelijke.

Over gebruiks- en opslagtemperaturen en vochtigheid

- Gebruik het apparaat of bewaar het op een plaats waar de temperatuur zich tussen -15 °C en 55 °C bevindt (tot 90% relatieve vochtigheid).
- De levensduur van de batterij kan korter zijn in hoge of lage temperaturomstandigheden.

Voldoet aan EMF-normen

Dit product voldoet aan alle normen en voorschriften met betrekking tot blootstelling aan elektromagnetische velden.

2 Uw draadloze headset

Gefeliciteerd met uw aankoop en welkom bij Philips! Als u volledig wilt profiteren van de ondersteuning die Philips biedt, kunt u uw product registreren op www.philips.com/welcome.

Met deze draadloze headset van Philips kunt u:

- eenvoudig draadloos en handsfree telefoongesprekken voeren;
- draadloos muziek beluisteren en bedienen;
- schakelen tussen muziek en telefoongesprekken.

Wat zit er in de doos?



Philips Bluetooth draadloze headset SHB5500

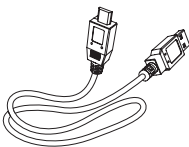

USB-oplaadkabel (alleen voor opladen)



Snelstartgids

Andere apparaten

Een mobiele telefoon of ander apparaat (bijv. notebook, PDA, Bluetooth-adapters, MP3-spelers enz.) dat Bluetooth ondersteunt en compatibel is met de headset.

Overzicht van uw draadloze headset

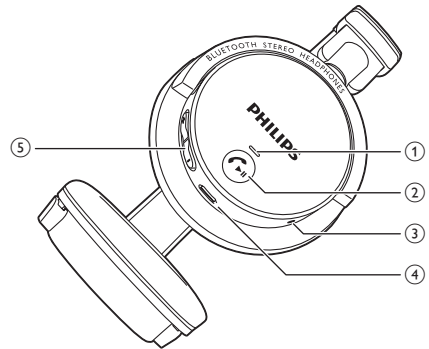

- ① LED-lampje
- ② Call/Music-knop
- ③ Microfoon
- ④ Micro USB-oplaadaansluiting
- ⑤ Volume/Track control-knop

3 Aan de slag

Uw headset opladen

Opmerking

- Laad de batterij 5 uur op voordat u de headset voor de eerste keer gebruikt voor een optimale batterijcapaciteit en levensduur.
- Gebruik uitsluitend de oorspronkelijke USB-oplaadkabel om schade te vermijden.
- Beëindig uw telefoongesprek voordat u de headset gaat opladen, omdat de headset automatisch wordt uitgeschakeld zodra u deze op de oplader aansluit.
- U kunt de headset normaal gebruiken tijdens het opladen.

Sluit de meegeleverde USB-oplaadkabel aan op:

- de micro USB-aansluiting op de headset en;
- de oplaad-/USB-aansluiting van uw computer.

↳ Het LED-lampje brandt wit tijdens het opladen en gaat uit wanneer de headset volledig is opgeladen.

Tip

- Normaal gesproken duurt het volledig opladen 3 uur.

De headset met uw mobiele telefoon koppelen

Voordat u de headset voor de eerste keer in combinatie met uw mobiele telefoon gaat gebruiken, moet u deze met de mobiele telefoon koppelen. Er wordt een unieke gecodeerde koppeling tussen de headset en de mobiele telefoon tot stand gebracht. In het geheugen van de headset worden de laatste acht koppelingen opgeslagen. Als u probeert meer dan acht apparaten te koppelen, wordt

het oudste gekoppelde apparaat door het nieuwste vervangen.

- 1 Zorg dat de mobiele telefoon is ingeschakeld en dat de Bluetooth-functie ervan is geactiveerd.
- 2 Zorg dat de headset volledig opgeladen en uitgeschakeld is.
- 3 Houd  ingedrukt tot de blauwe en witte LED afwisselend knipperen.
↳ De headset blijft 5 minuten in de koppelmodus.
- 4 Koppel de headset met uw mobiele telefoon. Raadpleeg de gebruikershandleiding van uw mobiele telefoon voor meer informatie.

Het volgende voorbeeld toont u hoe u de headset met uw mobiele telefoon koppelt.

- 1 Activeer de Bluetooth-functie van uw mobiele telefoon en selecteer Philips SHB5500.
- 2 Voer het headsetwachtwoord "0000" (4 x nul) in als u hierom wordt gevraagd. Voor mobiele telefoons met Bluetooth 2.1+EDR of hoger hoeft u geen wachtwoord in te voeren.

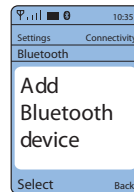

4 Uw headset gebruiken

De headset verbinden met een Bluetooth-apparaat

- 1 Schakel uw mobiele telefoon/Bluetooth-apparaat in.
- 2 Houd  ingedrukt om de headset in te schakelen.
 - ↳ De blauwe LED knippert.
 - ↳ De headset wordt automatisch met de laatst verbonden mobiele telefoon/Bluetooth-apparaat verbonden. Als het laatstgebruikte apparaat niet beschikbaar is, wordt geprobeerd de headset te verbinden met het apparaat dat daarvóór is gebruikt.

Tip

- Als u de mobiele telefoon of het Bluetooth-apparaat inschakelt of de Bluetooth-functie activeert na het inschakelen van de headset, moet u de headset en mobiele telefoon/Bluetooth-apparaat handmatig verbinden.

Opmerking

- Als de headset binnen vijf minuten met geen enkel Bluetooth-apparaat binnen bereik verbinding kan maken, schakelt deze automatisch uit om de levensduur van de batterij te verlengen.

Uw oproepen en muziek beheren

Taak	Bediening	Geluid of LED-lampje
De headset inschakelen.	Houd  meer dan 1 seconde ingedrukt.	1 kort piepje
De headset uitschakelen.	Houd  langer dan 4 seconden ingedrukt	<ul style="list-style-type: none">• 1 lang piepje• Knippert 1 keer lang wit
Muziek afspelen of pauzeren.	Druk op 	1 kort piepje
Oproepen opnemen of beëindigen.	Druk op 	1 kort piepje
Oproep weigeren.	Houd  ingedrukt	1 kort piepje
Het laatste nummer herhalen.	Druk twee keer op 	1 kort piepje
Schakelen tussen bellers tijdens een oproep.	Druk twee keer op 	1 lang piepje
Pas het volume aan.	Druk op +/-	1 kort piepje
Vooruitspoelen.	Houd + ingedrukt	1 kort piepje
Terugspoelen.	Houd - ingedrukt	1 kort piepje

Andere headsetindicatorstatus

Headsetstatus	Indicator
De headset is met een Bluetooth-apparaat verbonden terwijl deze zich in de stand-bymodus bevindt of terwijl u naar muziek luistert.	Het blauwe LED-lampje knippert elke 6 seconden.

De headset kan worden gekoppeld.	Het LED-lampje knippert om beurten blauw en wit.
De headset is ingeschakeld, maar niet verbonden met een Bluetooth-apparaat.	Het blauwe LED-lampje knippert snel.
Er is een inkomende oproep.	Het blauwe LED-lampje knippert 2 keer per seconde.
Het batterijniveau is laag.	Het witte LED-lampje knippert.
De batterij is volledig geladen.	Het witte LED-lampje is uit.

De headset dragen

Pas de hoofdband aan uw hoofd aan.



Tip

- Draai de headset na gebruik in elkaar om hem gemakkelijk te kunnen opbergen.

5 Technische gegevens

- Maximaal 9 uur muziek afspelen of gesprekken voeren
- Maximaal 200 uur stand-bytijd
- Normale oplaadtijd: 3 uur
- Oplaadbare lithium-ionbatterij (200 mAh)
- Bluetooth 3.0, ondersteuning van Bluetooth-mono (headsetprofiel - HSP, handsfreeprofiel - HFP), ondersteuning van Bluetooth-stereo (Advanced Audio Distribution-profiel - A2DP; Audio Video Remote Control-profiel - AVRCP)
- Bedieningsbereik: maximaal 15 meter
- Digitale echo- en ruisonderdrukking
- Automatisch uitschakelen



Opmerking

- Specificaties kunnen zonder voorafgaande kennisgeving worden gewijzigd.

6 Kennisgeving

Conformiteitsverklaring

WOOX Innovations verklaart hierbij dat dit product voldoet aan de essentiële vereisten en andere relevante bepalingen van richtlijn 1999/5/EG. U kunt de conformiteitsverklaring lezen op www.p4c.philips.com.

Dit product is ontworpen, getest en vervaardigd volgens de Europese R&TTE-richtlijn 1999/5/EC.

Verwijdering van uw oude product en batterijen



Uw product is vervaardigd van kwalitatief hoogwaardige materialen en onderdelen die kunnen worden gerecycled en hergebruikt.



Dit symbool op een product betekent dat het product voldoet aan EU-richtlijn 2012/19/EU.



Dit symbool betekent dat het product een accu bevat die voldoet aan EU-richtlijn 2013/56/EG, die niet met regulier huishoudelijk afval kan worden weggegooid. We raden u sterk aan om uw product naar een officieel inzamelpunt of een Philips-servicecentrum te brengen zodat een deskundige de accu kan verwijderen. Stel uzelf op de hoogte van de lokale wetgeving over gescheiden inzameling van afval van elektrische en elektronische producten en

accu's. Volg de lokale regels op en werp het product en de accu nooit samen met ander huisvuil weg. Als u oude producten en accu's correct verwijdert, voorkomt u negatieve gevolgen voor het milieu en de volksgezondheid.

De geïntegreerde batterij verwijderen

Opmerking

- Zorg ervoor dat de headset van de USB-oplaadkabel is losgekoppeld voordat u de batterij verwijdert.

Als er in uw land geen systeem is voor het inzamelen/recyclen van elektronische producten, kunt u het milieu beschermen door de batterij te verwijderen voordat u de headset weggooit.

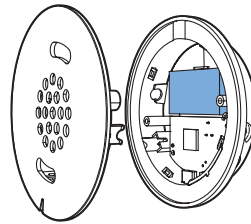

Milieu-informatie

Er is geen overbodig verpakkingsmateriaal gebruikt. We hebben ervoor gezorgd dat de verpakking gemakkelijk kan worden gescheiden in drie materialen: karton (de doos), polystyreen (buffer) en polyethyleen (zakken en afdekking). Het systeem bestaat uit materialen die kunnen worden gerecycled en opnieuw kunnen worden gebruikt wanneer het wordt gedemonteerd door een gespecialiseerd bedrijf. Houd u aan de plaatselijke regelgeving inzake het weggooien van verpakkingsmateriaal, lege batterijen en oude apparatuur.

7 Veelgestelde vragen

Mijn Bluetooth-headset kan niet worden ingeschakeld.

Het batterijniveau is laag. Laad de headset op.

Ik kan mijn Bluetooth-headset niet koppelen met een mobiele telefoon.

Bluetooth is uitgeschakeld. Schakel de Bluetooth-functie van uw mobiele telefoon in en schakel de mobiele telefoon in voordat u de headset inschakelt.

De apparaten kunnen niet worden gekoppeld.

Zorg ervoor dat de headset zich in de koppelmodus bevindt.

- Volg de stappen die in deze gebruikershandleiding (zie 'De headset met uw mobiele telefoon koppelen' op pagina 4) staan.
- Controleer of het LED-lampje afwisselend wit en blauw knippert voordat u  loslaat. Laat de knop nog niet los als u alleen het blauwe LED-lampje ziet.

De mobiele telefoon kan de headset niet vinden.

- Mogelijk is de headset verbonden met een eerder gekoppeld apparaat. Schakel het verbonden apparaat uit of plaats het buiten bereik.
- De koppelingsinstellingen zijn mogelijk opnieuw ingesteld of de headset is al eerder gekoppeld aan een ander apparaat. Koppel de headset opnieuw met de mobiele telefoon zoals in de gebruikershandleiding (zie 'De headset met uw mobiele telefoon koppelen' op pagina 4) staat beschreven.

Spraakgestuurd kiezen of opnieuw kiezen werkt niet op mijn mobiele telefoon.

Mogelijk ondersteunt uw mobiele telefoon deze functie niet.

Mijn Bluetooth-headset is verbonden met een telefoon met Bluetooth-stereo-ondersteuning, maar de muziek wordt alleen afgespeeld op de luidspreker van de mobiele telefoon.

Raadpleeg de gebruikershandleiding van uw mobiele telefoon. Selecteer dat u naar muziek wilt luisteren via de headset.

De geluidskwaliteit is laag en ik hoor kraakgeluiden.

Het Bluetooth-apparaat is buiten bereik. Verminder de afstand tussen uw headset en het Bluetooth-apparaat of verwijder obstakels tussen deze apparaten.

De geluidskwaliteit is slecht wanneer muziek langzaam vanaf de mobiele telefoon wordt gestreamd of geluidsstreaming werkt helemaal niet.

Controleer of uw mobiele telefoon niet alleen HSP/HFP (mono) maar ook A2DP ondersteunt (zie 'Technische gegevens' op pagina 7).

Ik kan de muziek op mijn Bluetooth-apparaat wel horen, maar niet regelen (bijv. afspelen/pauzeren/vooruitspoelen/terugspoelen).

Controleer of de Bluetooth-audiobron AVRCP (zie 'Technische gegevens' op pagina 7) ondersteunt.

Ga voor verdere ondersteuning naar www.philips.com/support.



Alle rechten voorbehouden. Philips en het Philips-schildembleem zijn geregistreerde handelsmerken van Koninklijke Philips N.V. en worden gebruikt door WOOX Innovations Limited onder licentie van Koninklijke Philips N.V.

UM_SHB5500_00_NL_V1.0
WK1428

CE 0890

