

D-Link®

EyeOn Baby Monitor Junior
DCS-800L

USER GUIDE

INSTALLATIONSANLEITUNG

GUIDE D'INSTALLATION

GUÍA DE INSTALACIÓN

GUIDA DI INSTALLAZIONE

INSTALLATIEHANDLEIDING

INSTRUKCJA INSTALACJI

INSTALAČNÍ PŘÍRUČKA

TELEPÍTÉSI SEGÉDLET

INSTALLASJONSVEILEDNING

INSTALLATIONSVEJLEDNING

ASENNUSOPAS

INSTALLATIONSGUIDE

GUIA DE INSTALAÇÃO

ΟΔΗΓΟΣ ΓΡΗΓΟΡΗΣ ΕΓΚΑΤΑΣΤΑΣΗΣ

VODIČ ZA BRZU INSTALACIJU

KRATKA NAVODILA ZA UPORABO

GHID DE INSTALARE RAPIDĂ

Before you get started...

- **Please save this guide for future reference.**
- Please read these instructions before using your product.
- Do not cover the ventilation holes.
- Do not cover this product with a blanket.
- Do not allow children to play with this product.
- Do not place this product near water or other liquids, such as near a sink, shower, or bathtub.
- Do not attempt to open or disassemble this product.
- **Cleaning:** Clean the camera with a dry cloth only; do not allow the camera to get wet.
- **Strangulation Hazard:** Keep this product and any attached cords at least 3 feet out of reach of a child and out of your baby's crib/cot.
- This product is not a replacement for responsible adult supervision.

1

Check to make sure your box has these items:



EyeOn Baby Monitor
Junior
(DCS-800L)



Power adapter



Additional accent
rings



Wall mount kit

If any of these items are missing from your packaging, contact your reseller.

2

Plug in your camera, and wait until the Power LED turns green.

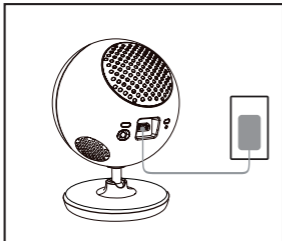

You can use the included power adapter, or you can use a portable USB battery(not included) that can supply 5V / 2 A of power.

3

Download and run the free mydlink Baby app to set up your camera.

Search for the free **mydlink Baby Camera Monitor** app on the App Store or Google Play, then download and run it. The app will guide you step by step through the setup process.



Your EyeOn Baby Monitor Junior

Front View

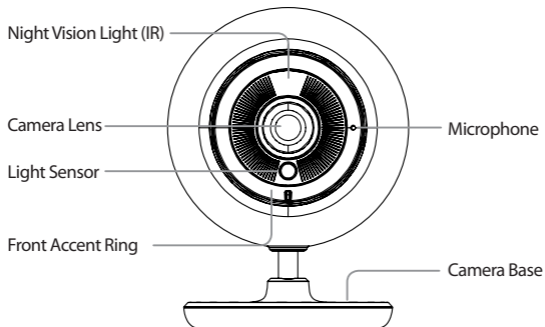

Back View

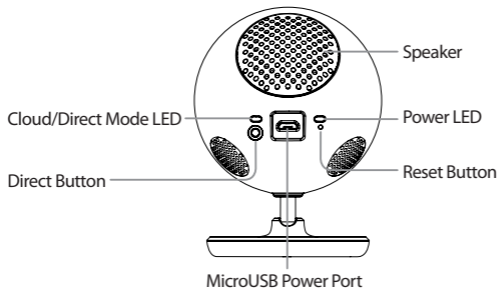

Mounting your camera (optional)

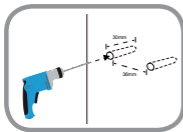

- Use a 6mm drill bit to drill two holes 36mm apart, and at least 30mm deep.

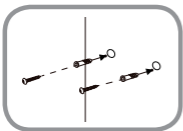

- Use a mallet to insert the wall anchors into the holes.
- Screw the included screws into the wall anchors.

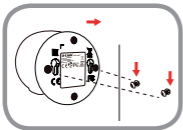

- Place the mounting holes on the base of the camera over the screws as shown, then slide the camera down to mount the camera.

Troubleshooting

How do I change the accent ring?

- Rotate the accent ring counterclockwise, then lift it off. Put the new accent ring on, then rotate it clockwise until it clicks into place.

How do I select a different lullaby?

- You can change the lullaby used in the mydlink Baby Camera Monitor app.

There's a white haze on my camera video when I use night vision mode.

- The night vision light on the Wi-Fi Baby Camera may be reflecting off a nearby surface. Try repositioning and aiming the camera.

I started the mydlink Baby Camera Monitor app, but I can't find my camera.

- Make sure your camera is turned on and receiving power.
- If you have set up your camera before, make sure your smartphone or tablet is connected to the same router as your camera.
- If you are setting up a new camera or are using the camera away from home, make sure your smartphone or tablet is connected to the camera's Wi-Fi network.
- The Wi-Fi network name should be [myBabyCam-XXXX], where XXXX is a 4-digit code. You can find it printed on a label on the bottom of your camera.
- The Wi-Fi password is printed on a label on the bottom of your camera.
- You can also find your camera's Wi-Fi network details on a label attached to the back of this guide.
- If you still can't find your camera, reset your camera by pressing its reset button for 10 seconds while it is powered on.

User Guide is also available on the website www.dlink.com for download.

Technical Support

United Kingdom (Mon-Fri), Website: <http://www.dlink.com>

Home Wireless/Broadband 0871 873 3000 (9.00am–06.00pm, Sat 10.00am–02.00pm)

Managed, Smart, & Wireless Switches, or Firewalls 0871 873 0909 (09.00am– 05.30pm)

(BT 10ppm, other carriers may vary.)

Ireland (Mon-Fri), Website: <http://www.dlink.com>

All Products 1890 886 899 (09.00am–06.00pm, Sat 10.00am–02.00pm)

Phone rates: €0.05ppm peak, €0.045ppm off peak times

Technical Specifications

System Requirements

- Smartphone or tablet with
 - iPhone / iPad: iOS 5.1.1 or higher
 - Android 4.1 or higher

PC with

- Microsoft Windows® 8/7/Vista/XP, or Mac OS X 10.6 or higher
- Internet Explorer 7, Firefox 12, Safari 6, or Chrome 20 or higher with Java installed and enabled

Networking Protocols

- IPv4
- ARP
- TCP/IP
- UDP
- ICMP
- DHCP client
- HTTP
- HTTPS (for configuration)
- UPnP port forwarding

Built-In Protocols

- 802.11b/g/n WLAN

Wireless Connectivity

- 802.11b/g/n Wireless with WEP/WPA/WPA2 security

SDRAM

- 32 MB

Flash Memory

- 8 MB

Reset Button

- Reset to factory default

Video Codecs

- MJPEG format video compression
- JPEG for still images

Video Features

- Adjustable image size

Resolution

- 640 x 480 at up to 20 fps
- 320 x 240 at up to 30 fps

Lens

- Focal length: 2.44 mm, F2.4

Sensor

- VGA 1/5 inch CMOS sensor

IR LED

- 5 meter illumination distance

Minimum Illumination

- 0 lux (with IR on)

Viewing Angle

- Horizontal: 57°
- Vertical: 42°
- Diagonal: 68°

Digital Zoom

- Up to 4x

3A Control

- AGC (Auto Gain Control)
- AWB (Auto White Balance)
- AES (Auto Electronic Shutter)

Power

- Input: 100-240 V AC, 50/60 Hz
- Output: 5 V DC, 1.5 A

Dimensions (D x W x H)

- 70 x 75 x 100 mm (2.8 x 3.0 x 3.9 inches)

Weight

- 108.2 g (3.8 oz)

Max Power Consumption

- 4.4 W

Operation Temperature

- 0 °C to 40 °C (32 °F to 104 °F)

Storage Temperature

- -20 °C to 70 °C (-4 °F to 158 °F)

Humidity

- 20 to 80% RH non-condensing

Emission (EMI), Safety & Other Certifications

- FCC Class B
- IC
- RCM
- CE
- CE LVD

Bevor Sie beginnen...

- Diese Anleitung ist zur Aufbewahrung empfohlen, um bei Bedarf darauf zurückgreifen zu können.
- Bevor Sie Ihr Produkt verwenden, lesen Sie bitte diese Anleitungen.
- Die Lüftungsöffnungen an den Seiten des Switch müssen freiliegen.
- Legen Sie keine Decke auf dieses Produkt.
- Erlauben Sie Kindern nicht mit diesem Produkt zu spielen.
- Vermeiden Sie die Verwendung dieses Produkts in der Nähe von Wasser oder anderen Flüssigkeiten, wie z. B. in der unmittelbaren Nähe eines Spülsteins, einer Dusche oder Badewanne.
- Versuchen Sie nicht, dieses Produkt zu öffnen oder in seine Bestandteile zu zerlegen.
- **Reinigen:** Reinigen Sie die Kamera mit einem trockenen Tuch; vermeiden Sie, dass die Kamera nass wird.
- **Strangulationsgefahr:** Halten Sie dieses Produkt und alle angeschlossenen Kabel mindestens 90 cm von einem Kind und dem Kinderbettchen Ihres Babys fern.
- Dieses Produkt ist kein Ersatz für die Aufsicht durch verantwortungsbewusste Erwachsene.

1

Stellen Sie sicher, dass in Ihrem Produktpaket die folgenden Artikel enthalten sind:



EyeOn Baby Monitor
Junior
(DCS-800L)



Netzteil



Zusätzliche
Akzentringe



Wandmontage-Set

Wenn eines dieser Elemente in Ihrer Packung fehlt, wenden Sie sich bitte an Ihren Fachhändler.

- 2 Schließen Sie Ihre Kamera an die Stromzufuhr an und warten Sie, bis die Betriebsanzeige-LED grün leuchtet.

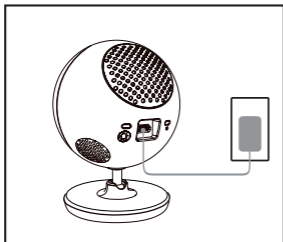

Sie können das im Lieferumfang des Produkts enthaltene Netzteil verwenden oder eine tragbare USB-Batterie (nicht mitgeliefert), die eine Leistung von 5V / 2 A liefert.

- 3 Laden Sie zur Ausführung die kostenlose mydlink Baby App herunter, um Ihre Kamera einzurichten.

Suchen Sie nach der kostenlosen **mydlink Baby Camera Monitor** App im App Store oder Google Play. Laden Sie die App dann zur Ausführung herunter. Der App-Assistent führt Sie Schritt für Schritt durch den Einrichtungsprozess.



Ihre EyeOn Baby Monitor Junior

Ansicht von vorn

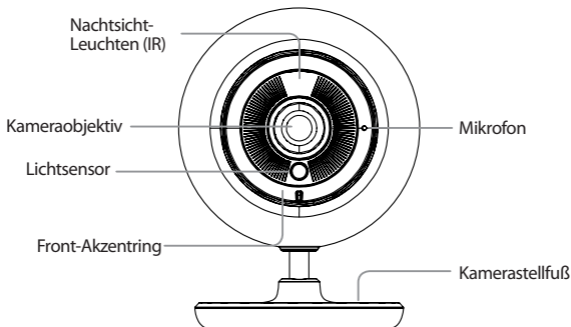

Ansicht von hinten

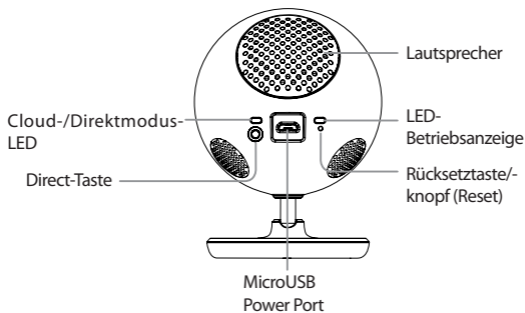

Montage Ihrer Kamera (optional)

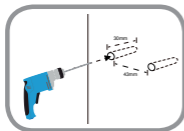

- Bohren Sie mithilfe eines 6 mm Bohreinsatzes zwei Löcher in einem Abstand von 3,6 cm und mindestens 3 cm tief.

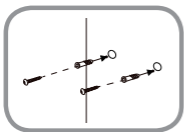

- Verwenden Sie einen Gummihammer, um die Dübel in den Löchern zu versenken.

- Drehen Sie die Schrauben in die Dübel ein.

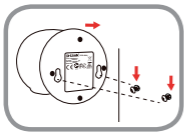

- Platzieren Sie die Montagelöcher auf dem Boden der Kamera über die Schrauben (wie angezeigt) und schieben Sie die Kamera, um sie fest anzubringen, dann nach unten.

Troubleshooting

Wie tausche ich die Akzentringe aus?

- Drehen Sie den Akzentring gegen den Uhrzeigersinn und nehmen Sie ihn ab. Bringen Sie den neuen Akzentring an und drehen Sie ihn im Uhrzeigersinn, bis er einrastet.

Wie wähle ich ein anderes Schlaflied?

- Sie können das verwendete Schlaflied in der mydlink Baby Camera Monitor App durch ein anderes ersetzen.

Auf dem Video meiner Kamera ist ein weißer Schleier, wenn ich den Nachtsichtmodus verwende.

- Möglicherweise werden die Nachtsicht-Leuchten auf der EyeOn Baby Monitor Junior von einer Oberfläche in der Nähe reflektiert. Versuchen Sie, die Kamera neu aufzustellen und auszurichten.

Ich habe die mydlink Baby Camera Monitor App gestartet, konnte aber meine Kamera nicht finden.

- Vergewissern Sie sich, dass Ihre Kamera eingeschaltet ist und mit Strom versorgt wird.
- Falls Sie Ihre Kamera vorher bereits einmal eingerichtet haben, stellen Sie sicher, dass Ihr Smartphone oder Tablet mit dem gleichen Router wie Ihre Kamera verbunden ist.
- Falls Sie eine neue Kamera einrichten oder die Kamera außerhalb Ihres Zuhauses verwenden, stellen Sie sicher, dass Ihr Smartphone oder Tablet mit dem Wi-Fi-Netzwerk der Kamera verbunden ist.
- Der Name des Wi-Fi-Netzwerkes sollte [myBabyCam-XXXX] sein, wobei XXXX ein aus 4 Ziffern bestehender Code ist. Sie finden ihn auf einem Aufkleber auf der Unterseite Ihrer Kamera.
- Sie finden Ihren Wi-Fi password auf einem Aufkleber auf der Unterseite Ihrer Kamera.
- Sie finden die Wi-Fi-Netzwerkdetails Ihrer Kamera auch auf einem Aufkleber auf der Rückseite dieser Anleitung.
- Sollten Sie Ihre Kamera immer noch nicht finden können, setzen Sie die Einstellungen zurück, indem Sie 10 Sekunden lang auf die Rücksetztaste (Reset) drücken, während Sie eingeschaltet ist.

Das Benutzerhandbuch steht Ihnen auch auf der Website www.dlink.com zum Herunterladen zur Verfügung.

Technische Unterstützung

Deutschland: Web: <http://www.dlink.com>

Telefon: +49(0)1805 2787 0,14 € pro Minute Zeiten: Mo. –Fr. 09:00 – 17:30 Uhr

Österreich: Web: <http://www.dlink.com>

Telefon: +43(0)820 480084 0,116 € pro Minute Zeiten: Mo. –Fr. 09:00 – 17:30 Uhr

Schweiz: Web: <http://www.dlink.com>

Telefon: +41(0)848 331100 0,08 CHF pro Minute Zeiten: Mo. –Fr. 09:00 – 17:30 Uhr

* Gebühren aus Mobilnetzen und von anderen Providern können abweichen.

Avant de commencer...

- **Veillez conserver ce guide pour toute référence ultérieure.**
- Veuillez lire attentivement ces instructions avant d'utiliser votre produit.
- Ne couvrez pas les orifices de ventilation.
- Ne couvrez pas ce produit avec une couverture.
- Ne laissez pas les enfants jouer avec ce produit.
- Ne placez pas ce produit près de l'eau ou d'autres liquides, par exemple près d'un évier, d'une douche ou d'une baignoire.
- Ne tentez pas d'ouvrir ou de démonter ce produit.
- **Nettoyage** : Nettoyez la caméra avec un chiffon sec seulement et protégez-la de l'humidité.
- **Risque d'étranglement** : Conservez ce produit et tous les cordons connectés à une distance d'au moins 1 mètre hors de la portée d'un enfant et hors du berceau/lit de votre bébé.
- Ce produit ne remplace pas la surveillance d'un adulte responsable.

1 Vérifiez que votre boîte contient ces éléments



EyeOn Baby Monitor
Junior
(DCS-800L)



Adaptateur secteur



Anneaux de couleur
supplémentaires



Kit de montage
mural

Contactez immédiatement votre revendeur s'il manque l'un de ces éléments de la boîte.

2

Branchez votre caméra, et attendez jusqu'à ce que le voyant d'alimentation s'allume en vert.

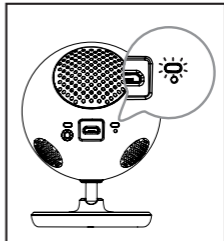
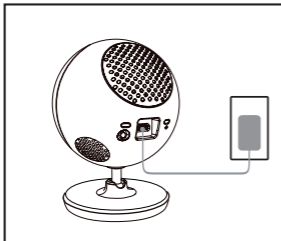

Vous pouvez utiliser l'adaptateur d'alimentation fourni ou vous pouvez utiliser une batterie USB portable (non incluse) qui peut fournir une puissance de 5V / 2 A.

3

Téléchargez et exécutez l'application gratuite mydlink Baby app pour configurer votre caméra.

Recherchez l'application gratuite **mydlink Baby Camera Monitor** sur l'App Store ou Google Play, puis téléchargez-la et exécutez-la. L'application vous guide étape par étape tout au long du processus de configuration.



Votre EyeOn Baby Monitor Junior

Vue avant

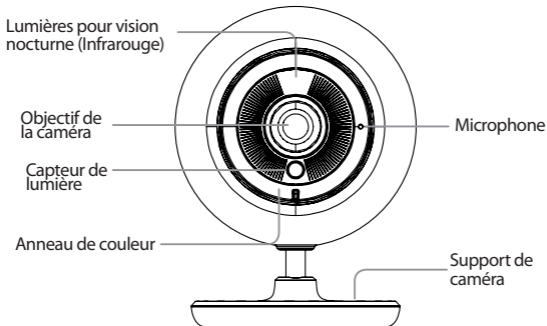

Vue arrière

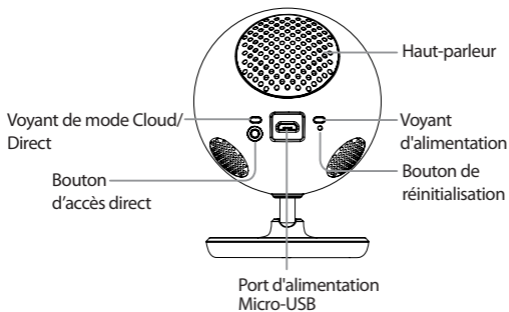

Installation de votre caméra (facultatif)

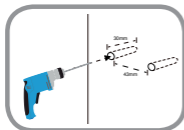

- Utiliser un foret de 6 mm pour percer deux trous espacés de 36 mm et d'au moins 30 mm de profondeur.

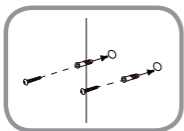

- Utiliser un maillet pour insérer les chevilles dans les trous.
- Serrer les vis fournies dans les chevilles au mur.

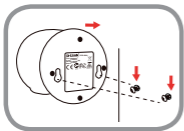

- Placer les orifices de montage situés sur la base de la caméra au-dessus des vis, comme illustré, puis faire glisser la caméra pour l'installer.

Résolution des problèmes

Comment puis-je changer les anneaux de couleur ?

- Faites pivoter l'anneau dans le sens antihoraire, puis enlevez-le. Placez le nouvel anneau, puis faites-le pivoter dans le sens horaire jusqu'à ce qu'il s'enclenche.

Comment puis-je choisir une autre berceuse ?

- Vous pouvez changer la berceuse utilisée dans l'application mydlink Baby Camera Monitor.

Il y a une brume blanche sur la vidéo de ma caméra lorsque j'utilise le mode de vision nocturne.

- Les lumières pour vision nocturne de la EyeOn Baby Monitor Junior peuvent être réfléchies par une surface proche. Essayez de repositionner et d'orienter la caméra.

J'ai lancé l'application mydlink Baby Camera Monitor, mais je ne trouve pas ma caméra.

- Assurez-vous que votre caméra est allumée et alimentée.
- Si vous avez déjà configuré votre caméra, assurez-vous que votre tablette ou votre smartphone est connecté au même routeur que votre caméra.
- Si vous configurez une nouvelle caméra ou que vous l'utilisez hors de chez vous, assurez-vous que votre tablette ou votre smartphone est connecté au réseau Wi-Fi de la caméra.
- Le nom du réseau Wi-Fi doit être [myBabyCam-XXXX], où XXXX est un code à 4 chiffres. Il est imprimé sur une étiquette apposée sous votre caméra.
- Le mot de passe Wi-Fi est imprimé sur une étiquette apposée sous votre caméra.
- Vous pouvez également trouver les détails du réseau Wi-Fi de votre caméra sur une étiquette apposée à l'arrière de ce guide.
- Si vous ne trouvez toujours pas votre caméra, réinitialisez-la en appuyant sur le bouton de réinitialisation pendant 10 secondes pendant qu'elle est sous tension.

Vous pouvez également télécharger le guide d'utilisation sur le site Web www.dlink.com

Assistance Technique

Assistance technique D-Link sur internet: <http://www.dlink.com>

Assistance technique D-Link par téléphone : 01 76 54 84 17

Du lundi au vendredi de 9h à 19h (hors jours fériés)

Antes de comenzar...

- **Guarde esta guía para consultarla en el futuro.**
- Lea estas instrucciones antes de utilizar el producto.
- No cubra los orificios de ventilación.
- No cubra este producto con una manta.
- No deje que los niños jueguen con este producto.
- No coloque el producto cerca del agua o de otros líquidos como, por ejemplo, cerca de un lavabo, ducha o bañera.
- No intente abrir o desmontar el producto.
- **Limpieza:** limpie la cámara solo con un paño seco; no permita que se moje la cámara.
- **Peligro de estrangulamiento:** mantenga este producto y todos los cables conectados a 3 pies como mínimo fuera del alcance de los niños y alejados de la cuna o estera de su bebé.
- Este producto no está pensado para sustituir la supervisión responsable de un adulto.

1

Compruebe que la caja contiene los elementos siguientes:



EyeOn Baby Monitor
Junior
(DCS-800L)



Adaptador de
alimentación



Anillos decorativos
adicionales



Kit de montaje en
pared

Si falta cualquiera de estos componentes del paquete, póngase en contacto con el proveedor.

- 2 Enchufe la cámara y espere a que el LED de alimentación cambie a verde.

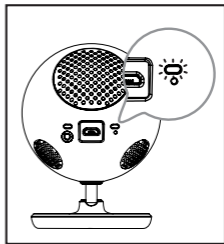
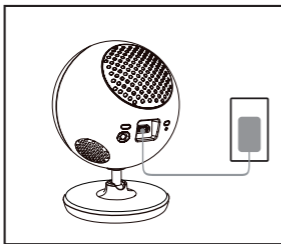

Puede utilizar el adaptador de alimentación incluido o una batería USB portátil (no incluida) que pueda suministrar 5V / 2 A de alimentación.

- 3 Descargue y ejecute la aplicación gratuita Baby de mydlink para configurar la cámara.

Busque la aplicación gratuita **mydlink Baby Camera Monitor** en el almacén de aplicaciones o en Google Play y, a continuación, descárguela y ejecútela. La aplicación le guiará paso a paso a través del proceso de configuración.



Su EyeOn Baby Monitor Junior

Vista frontal

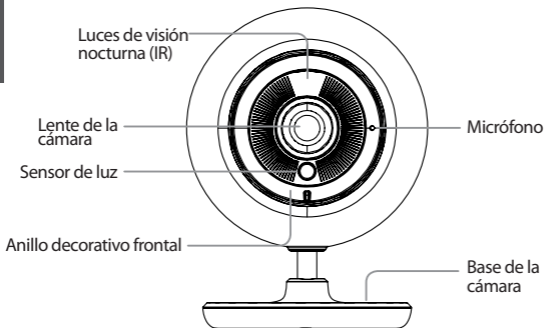

Vista posterior

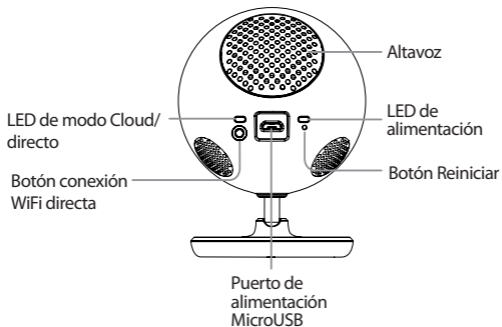

Montaje de la cámara (opcional)

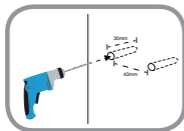

- Utilice una broca de 6 mm para taladrar dos agujeros separados entre sí 36 mm y a una profundidad de al menos 30 mm.

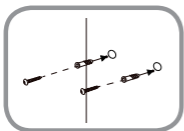

- Utilice un mazo para introducir los anclajes de pared en los agujeros.
- Atornille los tornillos incluidos en los anclajes de pared.

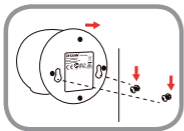

- Coloque los orificios de montaje de la base de la cámara sobre los tornillos, como se muestra y, a continuación, deslice la cámara hacia abajo para montarla.

Solución de problemas

¿Cómo puedo cambiar los anillos decorativos?

- Gire el anillo decorativo hacia la izquierda y extraígalo. Coloque el nuevo anillo decorativo y, a continuación, gírelo hacia la derecha hasta que encaje en su lugar.

¿Cómo puedo seleccionar una nana diferente?

- Puede cambiar la nana que se utiliza en la aplicación mydlink Baby Camera Monitor.

En mi cámara de vídeo aparece una neblina blanca cuando utilizo el modo de visión nocturna.

- Las luces de visión nocturna de la EyeOn Baby Monitor Junior pueden estar reflejándose en una superficie cercana. Cambie la posición y el enfoque de la cámara.

He iniciado la aplicación mydlink Baby Camera Monitor pero no encuentro mi cámara.

- Asegúrese de que la cámara está encendida y que recibe alimentación.
- Si ha configurado antes la cámara, asegúrese de que el teléfono inteligente o la tableta están conectados al mismo router que la cámara.
- Si está configurando una nueva cámara o está utilizando la cámara fuera de casa, asegúrese de que el teléfono inteligente o la tableta están conectados a la red Wi-Fi de la cámara.
- El nombre de la red Wi-Fi debe ser [myBabyCam-XXXX], donde XXXX es un código de 4 dígitos. Podrá encontrarlo impreso en una etiqueta en la parte inferior de la cámara.
- La contraseña de Wi-Fi está impresa en una etiqueta en la parte inferior de la cámara.
- Asimismo, puede encontrar la información de la red Wi-Fi de la cámara en una etiqueta adherida a la parte posterior de esta guía.
- Si sigue sin encontrar la cámara, reinicie la cámara pulsando su botón de reinicio durante 10 segundos mientras está encendida.

La Guía del usuario también está disponible en el sitio web www.dlink.com para descargarla.

Asistencia Técnica

<http://www.dlink.com>

Asistencia Técnica Telefónica de D-Link: +34 902 30 45 45 0,067 €/min

De Lunes a Viernes de 9:00 a 19:00

D-Link

DCS-800L

Informazioni preliminari

- **Conservare questa guida per una futura consultazione.**
- Leggere queste istruzioni prima di utilizzare il prodotto.
- Non coprire i fori per la ventilazione.
- Non coprire il prodotto con una coperta.
- Impedire ai bambini di giocare con il prodotto.
- Evitare che il prodotto entri a contatto con acqua o con altri liquidi, ad esempio installandolo in prossimità di un lavandino, di una doccia o di una vasca da bagno.
- Non provare ad aprire o smontare il prodotto.
- **Pulizia:** Pulire la videocamera solo con un panno asciutto; non utilizzare liquidi. Il cuscinetto adesivo sulla base può essere pulito con acqua e asciugato all'aria (non usare un panno per asciugarlo); assicurarsi che la base sia completamente asciutta prima di utilizzarla nuovamente con la videocamera.
- **Pericolo di soffocamento:** Tenere questo prodotto e gli eventuali cavi collegati a una distanza di almeno 90 cm dalla portata dei bambini o dalla culla/carrozzina del bambino.
- Questo prodotto non può essere utilizzato per sostituire la supervisione di un adulto responsabile.

1

Verificare che nella confezione siano presenti i seguenti articoli:



EyeOn Baby Monitor
Junior
(DCS-800L)



Alimentatore



Anelli decorativi
aggiuntivi



Kit per montaggio a
parete

Se uno di questi articoli non sono inclusi nella confezione, rivolgersi al rivenditore.

2

Collegare la videocamera e attendere che il LED di alimentazione diventi verde.

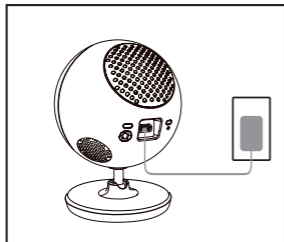

È possibile utilizzare l'alimentatore incluso oppure utilizzare una batteria USB portatile (non in dotazione) in grado di fornire alimentazione 5 V / 2 A.

3

Scaricare ed eseguire l'app gratuita mydlink Baby per configurare la videocamera.

Cercare l'app gratuita **mydlink Baby Camera Monitor** in App Store o Google Play, quindi scaricarla ed eseguirla. L'app assiste l'utente nelle varie fasi della configurazione.



EyeOn Baby Monitor Junior

Vista frontale

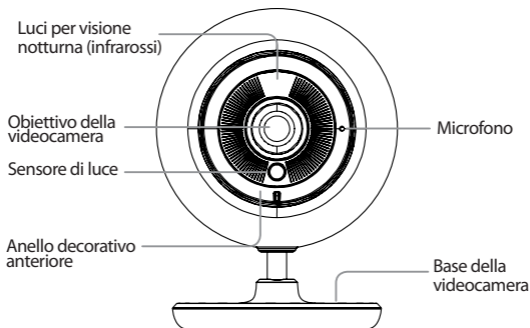

Vista posteriore

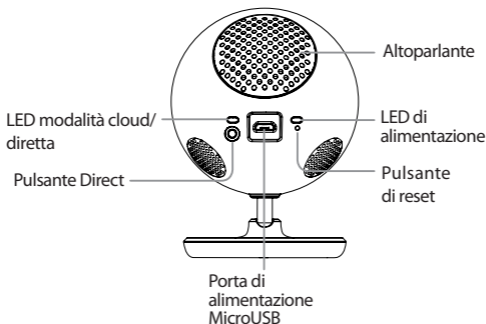

Montaggio della videocamera (facoltativo)

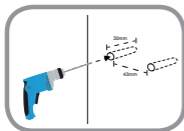

- Utilizzare un trapano con punta da 6 mm per praticare due fori distanti tra loro 36 mm e a una profondità di almeno 30 mm.

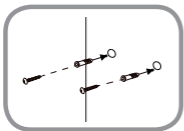

- Utilizzare una mazzuola per inserire i tasselli nei fori.
- Avvitare le viti in dotazione nei tasselli.

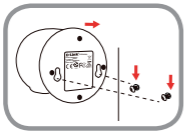

- Posizionare i fori per il montaggio presenti sulla base della videocamera sopra le viti come illustrato in figura, quindi far scorrere la videocamera verso il basso per fissarla.

Risoluzione dei problemi

Come si sostituiscono gli anelli decorativi?

- Rotare l'anello decorativo in senso antiorario, quindi sollevarlo. Posizionare il nuovo anello, quindi ruotare in senso orario finché non scatta in posizione.

Come si seleziona un'altra ninnananna?

- È possibile cambiare la ninnananna utilizzata nell'app mydlink Baby Camera Monitor.

Quando si usa la modalità visione notturna appare un alone chiaro nel video della videocamera.

- È possibile che le luci della visione notturna della videocamera EyeOn Baby Monitor Junior vengano riflesse su una superficie vicina. Provare a spostare la videocamera per evitare tale effetto.

La videocamera non viene rilevata dopo l'avvio dell'app mydlink Baby Camera Monitor.

- Assicurarsi che la videocamera sia accesa e alimentata.
- Se la videocamera è stata già configurata, assicurarsi che lo smartphone o il tablet siano connessi allo stesso router della videocamera.
- Se si intende configurare una nuova videocamera o si utilizza la videocamera e non si è a casa, assicurarsi che lo smartphone o il tablet sia connesso alla rete Wi-Fi della videocamera.
- Il nome della rete Wi-Fi deve essere [myBabyCam-XXXX], dove XXXX è un codice a 4 cifre. Tale nome è stampato sull'etichetta nella parte inferiore della videocamera.
- Il Wi-Fi password è stampato sull'etichetta nella parte inferiore della videocamera.
- I dettagli della rete Wi-Fi della videocamera sono inoltre indicati su un'etichetta apposta sul retro di questa guida.
- Se la videocamera non viene ancora rilevata, reimpostarla premendo il pulsante di reset per 10 secondi mentre è accesa.

La Guida dell'utente può essere scaricata anche dal sito Web www.dlink.com.

Supporto Tecnico

<http://www.dlink.com>

Supporto Tecnico dal lunedì al venerdì dalle ore 9.00 alle ore 19.00 con orario continuato

Telefono: 02 87366396

Voordat u aan de slag gaat...

- **Bewaar deze gids zodat u deze later opnieuw kunt raadplegen.**
- Lees deze instructies alvorens het product te gebruiken.
- Dek de ventilatieopeningen niet af.
- Dek dit product niet af met een deken.
- Laat kinderen niet met dit product spelen.
- Plaats dit product niet in de buurt van water of andere vloeistoffen, zoals in de buurt van een wasbak, douche of bad.
- Tracht dit product niet te openen of demonteren.
- **Reiniging:** Maak de camera uitsluitend schoon met een droge doek; laat de camera niet nat worden.
- **Wurggevaar:** Bewaar dit product en alle aangesloten snoeren op minstens 1 meter buiten het bereik van een kind en buiten het wiegje van uw baby.
- Dit product is geen vervanging voor verantwoord toezicht door een volwassene.

1

Controleer of uw doos deze artikelen bevat:



EyeOn Baby Monitor
Junior
(DCS-800L)



Alimentatore



Aanvullende
accentringen



Wandmontageset

Neem contact op met uw verkoper wanneer items uit uw verpakking ontbreken.

2

Steek uw camera in het stopcontact en totdat het aan/uit LED-lampje groen wordt.

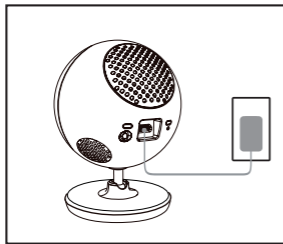

U kunt de meegeleverde stroomadapter gebruiken of u kunt een draagbare USB-batterij gebruiken (niet meegeleverd) die 5V / 2 A vermogen kan leveren.

3

Download en start de gratis mydlink Baby app om uw camera in te stellen.

Zoek de gratis **mydlink Baby Camera Monitor** app in de App Store of Google Play, vervolgens downloaden en starten. De app begeleidt u stap voor stap doorheen het installatieproces.



Uw EyeOn Baby Monitor Junior

Voorraanzicht

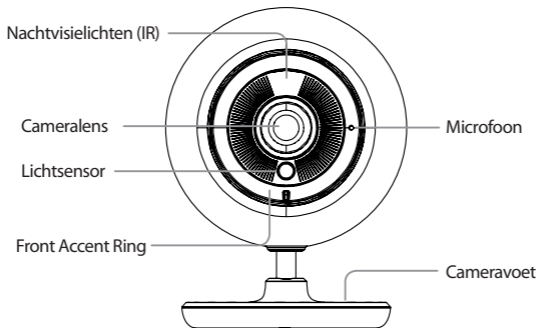

Achteraanzicht

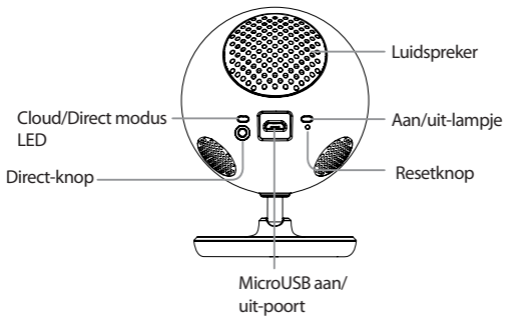

Montage van uw camera (optioneel)

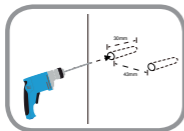

- Gebruik een 6mm boortje om twee gaten op 36mm van elkaar te boren, van minstens 30mm diep.

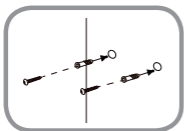

- Klop met een houten hamer de wandankers in de gaten.
- Schroef de meegeleverde schroeven in de wandankers.

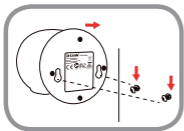

- Plaats de monteergaten op de voet van de camera over de schroeven zoals op de afbeelding, schuif vervolgens de camera omlaag om de camera te monteren.

Probleemoplossing

Hoe verander ik de accentringen?

- Roteer de accentring linksom, hef deze vervolgens op. Plaats de nieuwe accentring, roteer deze vervolgens rechtsom totdat deze vastklikt.

Hoe kies ik een ander slaapliedje?

- U kunt het slaapliedje veranderen dat gebruikt wordt in de mydlink Baby Camera Monitor app.

Er zit een witte waas over mijn cameravideo wanneer ik nachtvisie gebruik.

- Mogelijk reflecteren de nachtvisielichten op de EyeOn Baby Monitor Junior van een nabijgelegen oppervlak. Probeer de camera te herpositioneren en richten.

Ik heb de mydlink Baby Camera Monitor app gestart, maar ik kan mijn camera niet vinden.

- Zorg dat uw camera is ingeschakeld en stroom krijgt.
- Indien u uw camera eerder hebt ingesteld, zorgt u dat uw smartphone of tablet op dezelfde router als uw camera is aangesloten.
- Indien u een nieuwe camera instelt of de camera weg van huis gebruikt, zorgt u dat uw smartphone of tablet is aangesloten op het Wi-Fi netwerk van de camera.
- De Wi-Fi netwerknaam moet [myBabyCam-XXXX] zijn, waarbij XXXX een 4-cijferige code is. U vindt de code gedrukt op een label op de onderkant van uw camera.
- De Wi-Fi password is afgedrukt op een label onderaan op uw camera.
- U vindt ook de Wi-Fi netwerkgegevens van uw camera op een label bevestigd aan de achterzijde van deze gids.
- Indien u uw camera nog steeds niet kunt vinden, dient u uw camera te resetten door op de reset-knop te drukken gedurende 10 seconden terwijl deze is ingeschakeld.

De Gebruikersgids is ook beschikbaar op de website www.dlink.com voor download.

Technische Ondersteuning

Technische ondersteuning voor klanten in Nederland:

<http://www.dlink.com> / 0107994344 / €0.15per minuut.

Technische ondersteuning voor klanten in België:

<http://www.dlink.com> / 033039971 / €0.175per minuut(spitsuren), €0.0875per minuut(daluren)

Technische ondersteuning voor klanten in Luxemburg:

<http://www.dlink.com> / +32 70 66 06 40

Przed rozpoczęciem pracy z urządzeniem...

- **Instrukcję tę należy zachować na przyszłość.**
- Przed rozpoczęciem korzystania z urządzenia należy zapoznać się z niniejszą instrukcją obsługi.
- Nie przykrywać otworów wentylacyjnych.
- Nie przykrywać urządzenia kocem.
- Nie pozwalać dzieciom na bawienie się tym urządzeniem.
- Nie umieszczać urządzenia w pobliżu wody lub innych cieczy, np. obok umywalki, kabiny prysznicowej czy wanny.
- Nie próbować otwierać lub rozkładać urządzenia na części.
- **Czyszczenie urządzenia:** Kamerę należy czyścić wyłącznie suchą ściereczką; nie można pozwolić na styczność kamery z wilgocią.
- **Ryzyko zaplątania i uduszenia:** Przechowywać urządzenie wraz z dołączonymi przewodami w odległości co najmniej 0,75 metra od dziecka i z dala od kojca/łóżeczka.
- Produkt ten nie może zastępować odpowiedzialnej opieki zapewnianej przez osobę dorosłą.

1

Upewnij się, że w opakowaniu znajdują się następujące elementy:



EyeOn Baby Monitor
Junior
(DCS-800L)



Zasilacz sieciowy



Dodatkowe
wymienne pierścienie



Zestaw do
mocowania na
ścianie

Jeśli w opakowaniu brakuje jakiegokolwiek elementu, skontaktuj się ze sprzedawcą.

2

Podłącz kamerę i poczekaj, aż dioda zasilania zaświeci się na zielono.

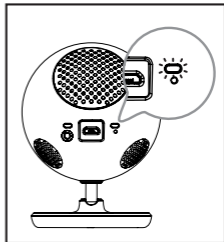
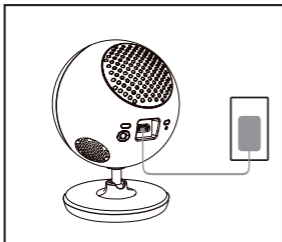

Korzystać można także z dołączonego zasilacza oraz przenośnego akumulatora USB (nieodłączony) o parametrach 5V / 2 A.

3

Aby skonfigurować kamerę, pobierz i uruchom bezpłatną aplikację mydlink Baby.

Wyszukaj bezpłatną aplikację **mydlink Baby Camera Monitor** w serwisie App Store lub Google Play, a następnie pobierz ją i uruchom. Aplikacja przeprowadzi konfigurację kamery krok po kroku.



Twoja EyeOn Baby Monitor Junior

Widok z przodu

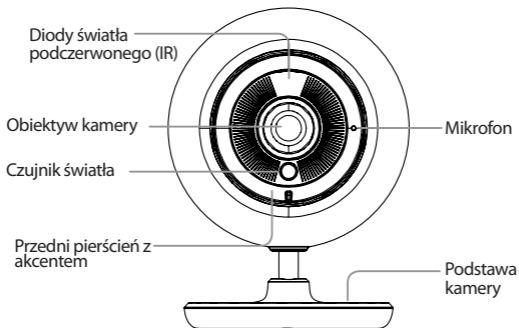

Widok z tyłu

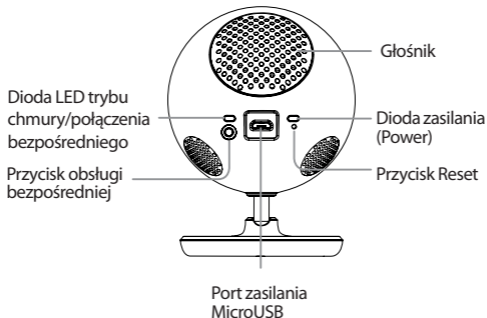

Mocowanie kamery (opcjonalne)

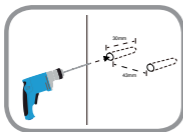

- Za pomocą wiertła o średnicy 6 mm wywierć dwa otwory o głębokości 30 mm w odległości 36 mm od siebie.

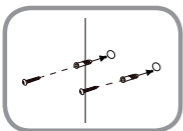

- Za pomocą drewnianego młotka wbij kołki ścienne w wywiercone otwory.
- Wkręć dołączone wkręty w zamocowane kołki ścienne.

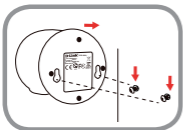

- Przyłóż podstawę kamery tak, aby otwory montażowe w podstawie kamery pasowały do wkrętów w ścianie (jak pokazano na rysunku), a następnie przesunąć kamerę w dół, aby ją zamocować.

Rozwiązywanie problemów

W jaki sposób można wymienić pierścienie z akcentami?

- Obróć pierścienie w lewo i podnieś go. Załóż nowy pierścień, a następnie obracaj w prawo, aż usłyszysz kliknięcie.

Jak można ustawić inną kołysankę?

- Dowolną kołysankę można ustawić z poziomu aplikacji mydlink Baby Camera Monitor.

Gdy próbuję korzystać z kamery w trybie podczzerwieni, pojawia się biały nalot.

- Światło diod podczzerwieni zainstalowanych w kamerze mogą odbijać się od sąsiadującej powierzchni. Spróbuj inaczej umieścić kamerę.

Uruchomiłem/-am aplikację mydlink Baby Camera Monitor, ale nie potrafię znaleźć swojej kamery.

- Upewnij się, że kamera jest włączona i zasilana z gniazdka elektrycznego.
- Jeśli kamerę skonfigurowano już wcześniej, upewnij się, że Twój smartfon lub tablet jest podłączony do tego samego routera co kamera.
- Jeśli konfigurujesz nową kamerę lub korzystasz z kamery poza domem, upewnij się, że Twój smartfon lub tablet jest podłączony do sieci Wi-Fi używanej przez kamerę.
- Nazwa sieci Wi-Fi powinna mieć postać [myBabyCam-XXXX], gdzie XXXX oznacza czterocyfrowy kod. Kod ten znajduje się na etykiecie widniejącej na spodzie kamery.
- Hasło do sieci Wi-Fi password znajduje się na etykiecie widniejącej na spodzie kamery.
- Informacje o sieci Wi-Fi używanej przez kamerę można również znaleźć na etykiecie umieszczonej z tyłu niniejszej instrukcji.
- Jeśli nadal nie możesz odnaleźć swojej kamery, zrestartuj ją, naciskając i przytrzymując przez 10 sekund przycisk Reset, aż włączy się ponownie.

Instrukcję obsługi można również pobrać ze strony internetowej www.dlink.com

Pomoc Techniczna

Telefoniczna pomoc techniczna firmy D-Link: 0 801 022 021

Pomoc techniczna firmy D-Link świadczona przez Internet:

<http://www.dlink.com>

Než začnete...

- **Tuto příručku si uchovejte pro další použití.**
- Před používáním vašeho výrobku si přečtěte tyto pokyny.
- Nezakrývejte ventilační otvory.
- Výrobek nezakrývejte příkrývkou.
- Nenechte děti, aby si s tímto výrobkem hrály.
- Výrobek neumísťujte v blízkosti vody nebo jiných kapalin, jako je v blízkosti dřezu, sprchy nebo vany.
- Výrobek se nepokoušejte otevřít nebo demontovat.
- **Čištění:** Kameru čistěte pouze suchou tkaninou, nenechte kameru zvlhnout.
- **Nebezpečí uškrcení:** Tento výrobek a kterékoliv připojené kabely uchovávejte alespoň 1 metr od dosahu dětí a mimo dětské kolébky.
- Tento výrobek nenahrazuje odpovědný dohled dospělé osoby.

1

Ujistěte se, že váš obal obsahuje následující položky:



EyeOn Baby Monitor
Junior
(DCS-800L)



Napájecí adaptér



Další zvýrazňovací
kroužky



Sada pro montáž na
stěnu

Pokud některá z uvedených položek v balení chybí, kontaktujte prosím svého prodejce.

2

Zastrčte do své kamery a počkejte dokud se napájecí LED nerozsvítí zeleně.

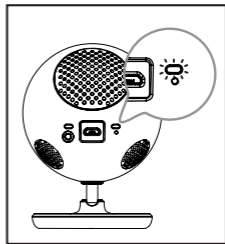
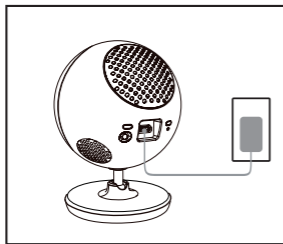

Použit můžete buď přibalený napájecí adaptér nebo cestovní USB baterii (není součástí balení), s kapacitou 5V / 2 A.

3

Stáhněte si a spusťte aplikaci mydlink Baby zdarma a nastavte si svojí kameru.

Aplikaci **mydlink Baby Camera Monitor** vyhledejte zdarma na App Store nebo Google Play, poté si ji stáhněte a spusťte. Aplikace vás provede krok po kroku procesem nastavení.



Vaše EyeOn Baby Monitor Junior

Čelní pohled

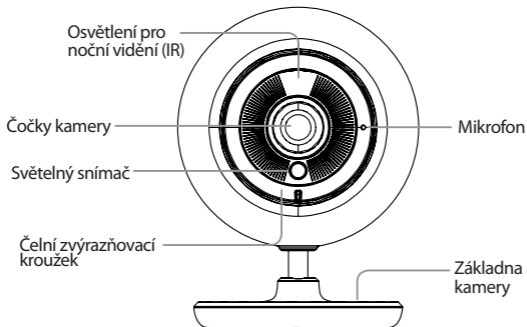

Zadní pohled



Upevnění kamery (volitelně)

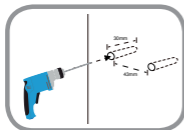

- K vyvrtání dvou otvorů 36 mm od sebe a nejméně 30 mm použijte vrták č. 6.

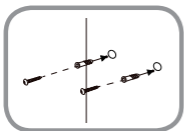

- Použijte palici k vložení kotev do otvorů ve stěně.
- Zašroubujte obsažené šrouby do kotev ve stěně.

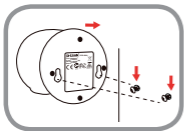

- Dejte montážní šrouby na základně kamery přes šrouby, jak je znázorněno, potom nasuňte kameru a přimontujte ji.

Řešení potíží

Jak zvýrazňovací kroužky vyměním?

- Otočte zvýrazňovacím kroužkem proti doleva a poté jej zvedněte. Vložte nový zvýrazňovací kroužek a otočte jím doprava, dokud neuslyšíte zaskočení.

Jak vyberu jinou ukolébavku?

- Ukolébavku můžete změnit aplikací mydlink Baby Camera Monitor.

Na videu kamery je v režimu nočního vidění bílý králík.

- Osvětlení nočního vidění na EyeOn Baby Monitor Junior můžete odrážet povrch v blízkosti. Zkuste různé umístění a nasměrování kamery.

Spustil jsem aplikaci mydlink Baby Camera Monitor, ale svoji kameru nemohu nalézt.

- Ujistěte se, že je vaše kamera zapnutá a připojená k napájení.
- Pokud jste svoji kameru nastavovali dříve, ujistěte se, že je váš chytrý telefon nebo tablet připojen k stejnému směrovači jako vaše kamera.
- Pokud nastavujete novou kameru, nebo kameru používáte mimo domov, ujistěte se, že je váš chytrý telefon nebo tablet připojený k bezdrátové síti kamery.
- Název bezdrátové sítě by měl být [myBabyCam-XXXX], přičemž XXXX 4číselný kód. Můžete jej najít vytištěný na štítku ve spodní části vaší kamery.
- Wi-Fi password vytištěný na štítku ve spodní části vaší kamery.
- Podrobnosti o vaší bezdrátové síti kamery naleznete i na štítku přiloženém na zadní straně tohoto průvodce.
- Pokud svoji kameru stále nemůžete nalézt, kameru resetujte stisknutím tlačítka Reset po dobu 10 sekund (napájení nechte připojené).

Uživatelská příručka je dostupná ke stažení také na webové stránce www.dlink.com.

Technická Podpora

Web: <http://www.dlink.com>

E-mail: support@dlink.cz

Telefon ČR: +420 211 151 640 nebo SK: +421 (0)692 147 110

Telefonická podpora je v provozu: PO - PÁ od 09:00 do 17:00

Volání je zpoplatněno dle příslušných tarifů Vašeho operátora.

Mielőtt elkezdené...

- **Kérjük, tegye el ezt az útmutatót jövőbeni referencia végett.**
- A termék használata előtt kérjük, olvassa el ezeket az utasításokat.
- Ne takarja el a szellőző nyílásokat.
- A terméket ne takarja le takaróval.
- Ne hagyja, hogy gyermekek játszanak a termékkel.
- A terméket ne helyezze vízhez vagy más folyadékok közelébe, például kád, tusoló vagy mosdó mellé.
- A terméket ne kísérelje meg kinyitni vagy szétszerelni.
- **Tisztítás:** A kamerát csak száraz ruhadarabbal törölje meg; ne hagyja, hogy a kamera nedves legyen.
- **Fulladásveszély:** A terméket és minden csatlakoztatott kábelt legalább 1 méterre helyezze el kiságyaktól és olyan helytől, amelyet elérnek a gyerekek.
- Ez a termék nem helyettesíti a felelősségteljes felnőtt felügyeletet.

1

Ellenőrizze, hogy a dobozban vannak-e a következő elemek:



EyeOn Baby Monitor
Junior
(DCS-800L)



Tápadapter



További
rögzítőgyűrűk



Készlet falra történő
szereléshez

Ha ezen elemek bármelyike hiányzik a csomagolásból, vegye fel a kapcsolatot viszonteladójával.

2

Csatlakoztassa a kamerát és várjon, amíg a Tápjelző zöldre nem vált.

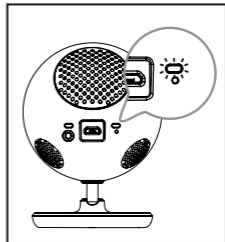
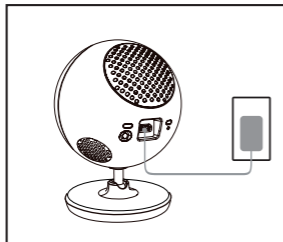

Használhatja a tartozék tápadaptert vagy egy hordozható USB elemet (nem tartozék) 5 V / 2 A tápellátással.

3

Töltse le és futtassa az ingyenes mydlink Baby alkalmazást a kamera beállításához.

Keresse meg az ingyenes **mydlink Baby Camera Monitor** alkalmazást az App Store-on vagy Google Play-en, töltsse le és futtassa azt. Az alkalmazás lépésről lépésre végigvezeti Önt a beállítási folyamaton.



A EyeOn Baby Monitor Junior

Előnézet

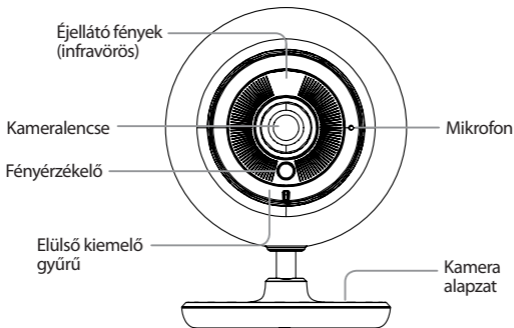

Hátulnézet

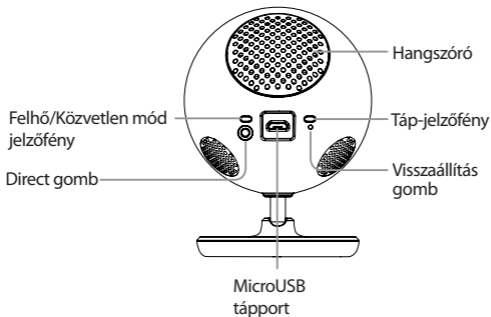

Kamera felszerelése (választható)

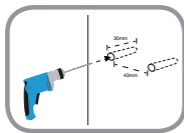

- 6 mm fúróval fúrjon két, legalább 30 mm mély lyukat 36 mm-re egymástól.

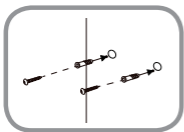

- Kalapács segítségével verje be a tipliket a lyukakba.
- A tiplis lyukakba csavarozza be a tartozék csavarokat.

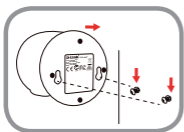

- Helyezze a kamera alapzatán látható szerelési lyukakat a csavarokra az ábra szerint, majd csúsztassa le a kamerát annak felszereléséhez.

Hibaelhárítás

Hogyan cserélhetem ki a kiemelő gyűrűket?

- Forgassa el a kiemelő gyűrűt az óramutató járásával ellentétes irányba, majd emelje le. Helyezze fel az új kiemelő gyűrűt, majd forgassa el az óramutató járásának megfelelő irányba, amíg az a helyére nem kattan.

Hogyan választhatok ki egy másik altatódalt?

- Az altatódalt a mydlink Baby Camera Monitor alkalmazásban változtathatja meg.

Fehér ködöt látok a kamera videóján, amikor éjszakai látás üzemmódban használok.

- Lehet, hogy a EyeOn Baby Monitor Junior éjszakai látás fényei visszaverődnek egy közeli tárgy felületén. Próbálja áthelyezni és átirányítani a kamerát.

Elindítottam a mydlink Baby Camera Monitor alkalmazást, de nem találok a kamerát.

- Ellenőrizze, hogy a kamera be van-e kapcsolva és tápellátáshoz jut-e.
- Ha már korábban beállította a kamerát, ellenőrizze, hogy okostelefonja vagy táblagépe ugyanahhoz a routerhez van-e csatlakoztatva, mint a kamera.
- Amennyiben új kamerát állít be vagy a kamerát házon kívül használja, ellenőrizze, hogy okostelefonja vagy táblagépe csatlakozik-e a kamera Wi-Fi hálózatához.
- A Wi-Fi hálózat nevének [myBabyCam-XXXX]-nek kell lennie, ahol az XXXX egy 4-számjegyű kód. Ezt a kamera alján lévő címkén találja.
- A Wi-Fi kód a kamera alján található címkére van nyomtatva.
- A kamera Wi-Fi hálózat adatait az ezen útmutató hátoldalán lévő címkén is megtalálja.
- Ha még mindig nem találja a kamerát, állítsa vissza a kamerát a visszaállító gomb 10 másodperces megnyomásával, miközben a kamera be van kapcsolva.

A Felhasználói útmutató a www.dlink.com weboldalról is letölthető.

Technikai Támogatás

URL : <http://www.dlink.com>

Tel. : 06 80 315-465

Ingyenes zöld szám

Før du setter i gang ...

- **Lagre denne guiden for fremtidig referanse.**
- Les bruksanvisningen før du bruker produktet.
- Ikke dekk til ventilasjonsåpningene.
- Ikke dekk dette produktet med et teppe.
- Ikke la barn leke med dette produktet.
- Ikke plasser dette produktet i nærheten av vann eller andre væsker, for eksempel i nærheten av en vask, dusj eller badekar.
- Ikke forsøk å åpne eller demontere dette produktet.
- **Rengjøring:** Rengjør kameraet kun med en tørr klut, ikke la kameraet bli vått.
- **Kvelningsfare:** Hold dette produktet og alle tilkoblede ledninger minst 3 meter borte fra barn og ut av babyens barneseng/sprinkleseng.
- Dette produktet er ikke en erstatning for ansvarlig voksent tilsyn.



Kontroller at boksen inneholder disse elementene:



EyeOn Baby Monitor
Junior
(DCS-800L)



Strømadapter



Ekstra aksentringer



Veggfeste

Hvis noen av postene mangler må du kontakte forhandleren.

2

Koble til kameraet ditt, og vent til strøm-LED-en lyser grønt.

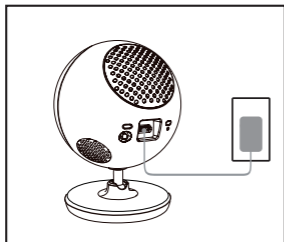

Du kan bruke den medfølgende strømadapteren, eller du kan bruke et bærbart USB-batteri (ikke inkludert) som kan levere 5 V/2 A strøm.

3

Last ned og kjør den gratis mydlink-Baby-appen for å sette opp kameraet.

Søk etter gratis **mydlink Baby Camera Monitor**-appen i App Store eller Google Play, last ned og kjør den. Appen vil guide deg trinn for trinn gjennom installasjonsprosessen.



Ditt EyeOn Baby Monitor Junior

Forside

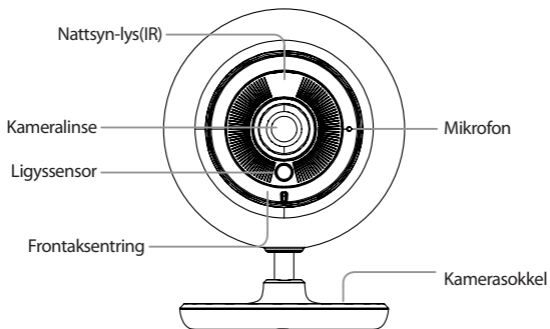

Bakside

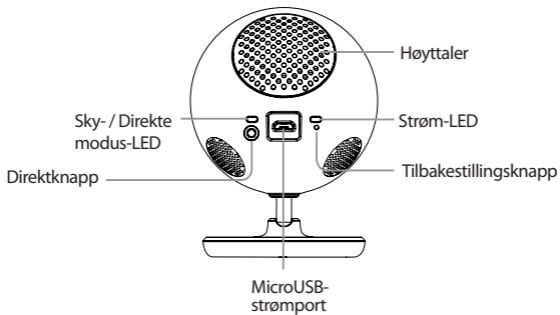

Veggfeste for kamera (tilleggsutstyr)

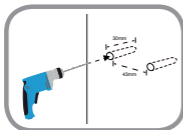

- Bruk en 6 mm bor til å bore to hull 36 mm fra hverandre, minst 30 mm dype.

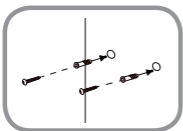

- Bruk en hammer til å sette veggpluggene i hullene.
- Skru de medfølgende skruene i veggankrene.

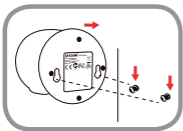

- Plasser monteringshullene på undersiden av kameraet over skruene som vist, og skyv kameraet ned for å montere kameraet.

Feilsøking

Hvordan endrer jeg aksentringene?

- Roter aksentringen mot klokken, og løft den av. Sett den nye aksentring på, roter den med klokken til den klikker på plass.

Hvordan velger jeg en annen vuggeviser?

- Du kan endre vuggevisen ved å bruke mydlink Baby Camera Monitor-appen.

Det er en hvit dis på kameravideoen når jeg bruker nattsyn-modus.

- Nattsynlysene på EyeOn Baby Monitor Junior kan reflekteres fra en nærliggende overflate. Prøv en annen posisjon å sikte kameraet inn på.

Jeg startet mydlink Baby Camera Monitor-appen, men jeg finner ikke kameraet mitt.

- Kontroller at kameraet er slått på og koblet til strøm.
- Hvis du har satt opp kameraet før, sjekk at smarttelefonen eller nettbrettet er koblet til samme ruter som kameraet.
- Hvis du setter opp et nytt kamera eller bruker kameraet borte fra hjemmet, sørg for at smarttelefonen eller nettbrettet er koblet til kameraets WiFi-nettverk.
- WiFi-nettverksnavnet skal være [myBabyCam - XXXX], der XXXX er en 4-sifret kode. Du finner det trykt på en etikett på undersiden av kameraet.
- Wi-Fi password er trykt på en etikett på undersiden av kameraet.
- Du kan også finne kameraets WiFi-nettverksdetaljer på en etikett festet til baksiden av denne guiden.
- Hvis du fortsatt ikke finner kameraet, kan du nullstille kameraet ved å trykke på nullstillingsknappen i 10 sekunder mens den er slått på.

Brukerguiden er også tilgjengelig på nettstedet www.dlink.com for nedlasting.

Teknisk Support

D-Link Teknisk Support over Internett: <http://www.dlink.com>

D-Link Teknisk telefonsupport: 820 00 755

(Hverdager 08:00 – 20:00)

Inden du begynder...

- **Gem denne vejledning til senere henvisning.**
- Læs denne vejledning, før du anvender dette produkt.
- Ventilationsåbningerne må ikke tildækkes.
- Dette produkt må ikke dækkes med et tæppe.
- Lad ikke børn lege med dette produkt.
- Anbring ikke dette produkt tæt på vand eller andre væsker, f.eks. en vask, en bruser eller et badekar.
- Forsøg ikke at åbne eller adskille dette produkt.
- **Rensning:** Rens kun kameraet med en tør klud; lad ikke kameraet blive vådt.
- **Risiko for kvælning:** Hold dette produkt og alle tilhørende ledninger mindst én meter uden for et barns rækkevidde og borte fra barnets vugge/seng.
- Dette produkt er ikke en erstatning for ansvarlig, voksen overvågning.

1

Kontrollér, at æsken indeholder disse ting:



EyeOn Baby Monitor
Junior
(DCS-800L)



Strømforsyning



Ekstra kontrastringe



Vægmonteringsæt

Hvis én eller flere dele mangler i æsken, skal du kontakte forhandleren.

2

Tilslut kameraet til stikkontakten, og vent, til spændings-LED'en skifter til grønt.

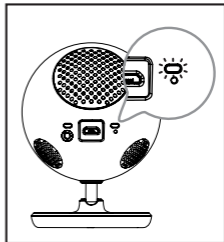
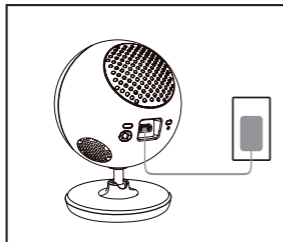

Du kan anvende den medfølgende spændingsadapter, eller du kan anvende et bærbart USB-batteri (medfølger ikke), som kan levere strøm ved 5 V/2 A.

3

Download og kød den gratis mydlink Baby-app for at indstille kameraet.

Søg efter den gratis **mydlink Baby Camera Monitor**- app hos App Store eller Google Play, download og kød den. Denne app vil trin for trin føe dig gennem indstillingsprocessen.



EyeOn Baby Monitor Junior

Set forfra

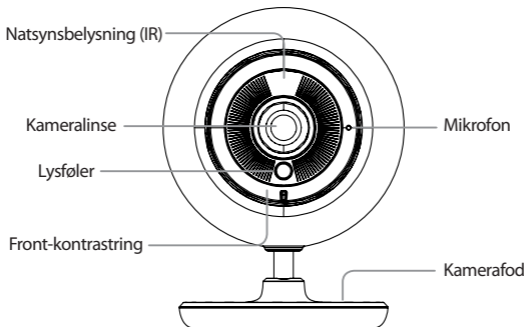

Set bagfra

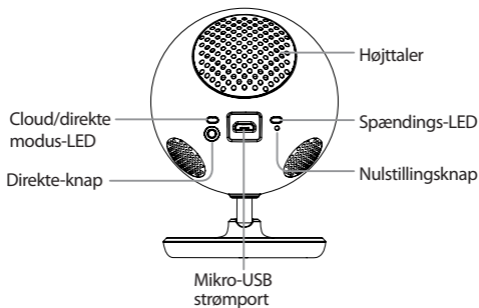

Montering af kameraet (valgfrit)

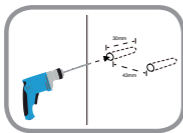

- Anvend et 6 mm bor til at bore to huller med afstanden 36 mm og mindst 30 mm dybde.

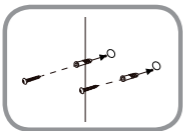

- Brug en hammer til at indsætte murpløkkerne i hullerne.
- Skru de medfølgende skruer ind i murpløkkerne.

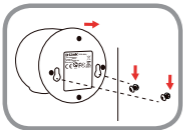

- Anbring monteringshullerne i kameraets bund over skruerne som vist, og skub derefter kameraet nedad for at montere kameraet.

Fejlfinding

Hvordan skifter jeg kontraststringene?

- Drej kontraststringen mod uret, og fjern den. Indsæt den nye kontraststring, og drej den med uret, til den klikkes på plads.

Hvordan vælger jeg en anden vuggeviser?

- Du kan skifte den anvendte vuggeviser i mydlink Baby Camera Monitor-app.

Der er et hvidt slør på min kamera-video, når jeg anvender natsynsfunktionen.

- Natsynsbelysningen på EyeOn Baby Monitor Junior reflekteres måske fra en overflade i nærheden. Prøv at ændre kameraets placering og retning.

Jeg har startet mydlink Baby Camera Monitor-app, men jeg kan ikke finde mit kamera.

- Kontrollér, at kameraet er tændt og får strøm.
- Hvis du tidligere har indstillet kameraet, skal du kontrollere, at din smartphone eller tablet er tilsluttet samme router som kameraet.
- Hvis du indstiller et nyt kamera eller anvender kameraet et andet sted, skal du kontrollere, at din smartphone eller tablet er tilsluttet kameraets Wi-Fi-netværk.
- Wi-Fi-netværkets navn skal være [myBabyCam-XXXX], hvor XXXX er en 4-cifret kode. Du finder den trykt på en etiket på bunden af kameraet.
- Wi-Fi-koden er trykt på en etiket på kameraets bund.
- Du kan også finde kameraets Wi-Fi-netværksdetaljer på en etiket på bagsiden af denne vejledning.
- Hvis du stadig ikke kan finde kameraet, nulstilles kameraet ved at trykke på reset-knappen i 10 sekunder, mens det er tændt.

Brugervejledningen kan også downloades fra hjemmesiden www.dlink.com

Teknisk Support

D-Link teknisk support på Internettet: <http://www.dlink.com>

D-Link teknisk support over telefonen: Tlf.: 901 388 99

Normale åbningstider: Hverdage kl. 08:00 – 20:00

Ennen aloittamista...

- Tallenna tämä opas tulevaa käyttöä varten.
- Lue nämä ohjeet ennen tuotteen käyttöä.
- Älä peitä tuuletusaukkoja.
- Älä peitä tätä tuotetta peitolla.
- Älä anna lasten leikkiä tällä tuotteella.
- Älä laita tätä tuotetta veden tai muiden nesteiden läheisyyteen, esimerkiksi lähellä tiskiallasta, suihkua tai ammetta.
- Älä yritä avata tai purkaa tätä tuotetta.
- **Puhdistaminen:** Puhdista kamera vain kuivalla liinalla; älä anna sen kastua.
- **Kuristumisvaara:** Pidä tämä tuote ja kaikki siihen liitetyt johdot vähintään metrin päässä lapsen ulottuvilta ja poissa vauvansängystä.
- Tämä tuote ei korvaa vastuullista aikuisen suorittamaa valvontaa.

1 Tarkista, että pakkauksessa on seuraavat:



EyeOn Baby Monitor
Junior
(DCS-800L)



Laturi



Lisäkäyttörenkaat



Seinäkiinnitysarja

Ottakaa yhteys jälleenmyyjään, jos jokin näistä osista puuttuu pakkauksesta.

2

Kytke kamera sähköverkkoon ja odota, että virran merkkivalo muuttuu vihreäksi.

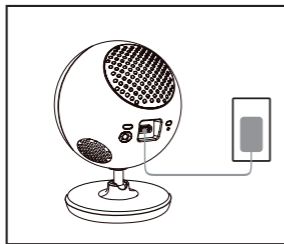

Voit käyttää pakkauksen sisältämää laturia tai USB-akkaa (ei pakkauksessa), jonka virtalähtö on 5V / 2A.

3

Aseta kamera lataamalla ja suorittamalla ilmainen mydlink Baby -ohjelma.

Etsi ilmainen **mydlink Baby Camera Monitor** -ohjelma App Storesta tai Google Playstä, lataa ja suorita se. Ohjelma ohjaa sinut vaiheittaisen asetusprosessin läpi.



EyeOn Baby Monitor Junior

Näkymä edestä

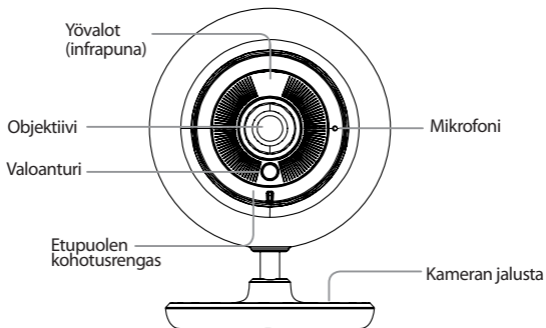

Näkymä takaa

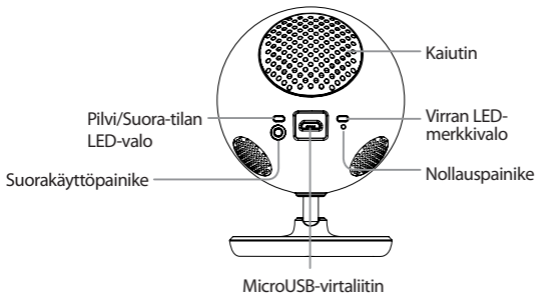

Kameran kiinnittäminen (valinnaista)

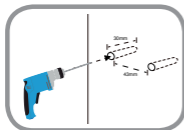

- Käytä 6 mm:n poranterää ja poraa kaksi reikää 36 mm:n välein, vähintään 30 mm syvään.

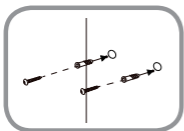

- Naputa holkit reikiin vasaralla.
- Ruuvaa toimitetut ruuvit holkkeihin.

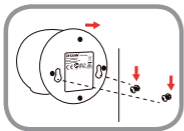

- Aseta kameran pohjassa olevat kiinnitysreiät ruuvien päälle kuten kuvassa, ja kiinnitä sitten kamera painamalla sitä alaspäin.

Vianmääritys

Miten vaihdan kohotusrenkaat?

- Kierrä kohotusrengasta vastapäivään ja nosta se irti. Laita uusi kohotusrengas paikalleen ja kierrä sitä myötäpäivään, kunnes se naksahtaa kiinni.

Miten valitsen toisen kehtolaulun?

- Voit vaihtaa mydlink Baby Camera Monitor -ohjelmassa käytettävän kehtolaulun.

Kamerani videossa on vaaleaa utua, kun käytän yönäköttilaa.

- EyeOn Baby Monitor Junior yönäkövalot voivat heijastua läheisestä pinnasta. Koeta sijoittaa ja kohdistaa kamera toisin.

Käynnistin mydlink Baby Camera Monitor -ohjelman mutta en löydä kameraani.

- Varmista, että kamera on päällä ja saa virtaa.
- Jos olet asettanut kameran aiemmin, varmista, että älypuhelimesi tai tablettisi on yhdistetty samaan reitittimeen kuin kamera.
- Jos olet asettamassa uutta kameraa tai käytät kameraa poissa kotoa, varmista, että älypuhelimesi tai tablettisi on yhdistetty kameran Wi-Fi-verkkoon.
- Wi-Fi-verkon nimen pitäisi olla [myBabyCam-XXXX], missä XXXX on 4-merkkinen koodi. Se löytyy kameran pohjassa olevasta tarrasta.
- WiFiPass-salasana on painettu tarraan kameran pohjassa.
- Kameran Wi-Fi-verkon tiedot löytyvät myös tämän oppaan taakse kiinnitetystä tarrasta.
- Jos et vieläkään löydä kameraasi, nollaa kamera painamalla nollauspainiketta 10 sekuntia virran ollessa kytkettynä.

Käyttöopas on myös ladattavissa osoitteesta www.dlink.com

Teknistä Tukea Asiakkaille Suomessa

Internetin kautta : <http://www.dlink.com>

Arkisin klo. 09:00 – 21:00

Numerosta : 0600 - 155 57

Innan du börjar...

- **Spara bruksanvisningen för framtida behov.**
- Läs igenom instruktionerna innan du använder produkten.
- Täck inte över ventilationshålen.
- Täck inte över produkten med en filt.
- Låt inte barn leka med produkten.
- Placera inte produkten i närheten av vatten eller andra vätskor, som i närheten av en vask, dusch eller badkar.
- Försök inte att öppna eller demontera produkten.
- **Rengöring:** Rengör kameran enbart med en torr trasa. låt inte kameran bli blöt.
- **Risk för strypning:** Håll produkten och monterade snören minst 1 meter utom räckhåll för ett barn och barnets säng.
- Produkten är inte en ersättning för en vuxens persons tillsyn.

1

Kontrollera att förpackningen innehåller följande.



EyeOn Baby Monitor
Junior
(DCS-800L)



Nätadapter



Extra accentringar



Väggmonteringsatts

Om någon av artiklarna saknas i förpackningen var vänlig kontakta din återförsäljare.

2

Anslut kameran och vänta tills strömindikatorn lyser grön.

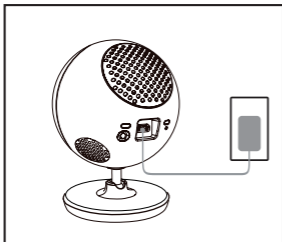

Du kan använda den medföljande strömadaptern, eller använda ett bärbart USB-batteri (ingår ej) med 5 V/2 A ström.

3

Ladda ner och kör gratisappen mydlink Baby, för att installera kameran.

Sök efter gratisappen **mydlink Baby Camera Monitor** på App Store eller Google Play, och ladda ner och kör den. Appen hjälper dig steg för steg med inställningen.



Din EyeOn Baby Monitor Junior

Framsida

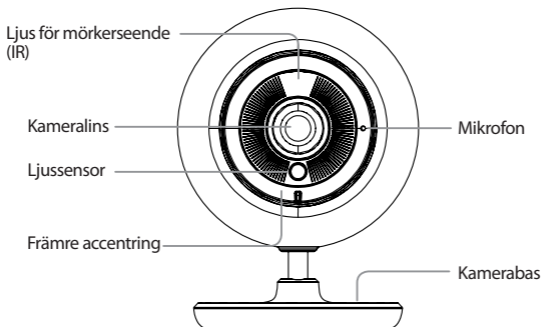

Undersida

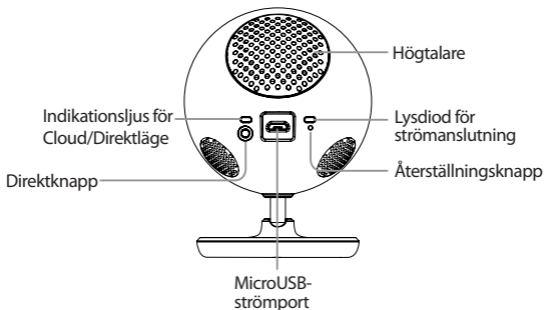

Montera kameran (tillval)

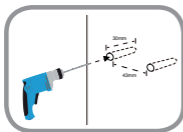

- Använd ett 6 mm borrar för att borra två hål med 36 mm mellanrum, som är minst 30 mm djupa.

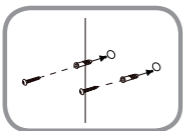

- Använd en klubba för att sätta in väggankare i hålen.
- Skruva i de medföljande skruvarna i hålen.

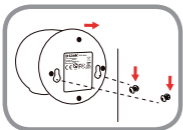

- Placera monteringshålen på kamerans bas över skruvarna (se bild), och dra kameran nedåt för att montera den.

Felsökning

Hur kan jag ändra accentringarna?

- Vrid accentringen moturs och lyft av den. Sätt på den nya accentringen, vrid den medurs tills den klickar på plats.

Hur väljer jag andra vaggvisor?

- Du kan byta vaggvisa i mydlink Baby Camera Monitor-appen.

Det finns en vit dimma på kameravideon när jag använder mörkerseendeläget..

- Mörkerseendeljusen på EyeOn Baby Monitor Junior kan reflekteras mot en närliggande yta. Prova att placera om rikta kameran.

Jag startade mydlink Baby Camera Monitor-appen men hittar inte kameran.

- Kontrollera att kameran är på och har ström.
- Om du har installerat kameran tidigare, kontrollera att din smartphone eller pekdator är anslutna till samma router som kameran
- Om du installerar en ny kamera eller använder kameran utanför hemmet, kontrollera att din smartphone eller pekdator är anslutna till kamerans Wi-Fi-nätverk.
- Wi-Fi-nätverkets namn ska vara [myBabyCam-XXXX], där XXXX är en fyrsiffrig kod. Du hittar det tryckt på en etikett på kamerans undersida.
- Wi-Fi password är tryckt på en etikett på kamerans undersida.
- Du hittar också kamerans Wi-Fi-nätverksinformation på etiketten på bruksanvisningens baksida.
- Om du fortfarande inte kan hitta kameran, återställ kameran genom att trycka på återställningsknappen i 10 sekunder medan den startas.

Bruksanvisningen finns även att ladda ner på webbplatsen www.dlink.com

Teknisk Support

D-Link Teknisk Support via Internet: <http://www.dlink.com>

D-Link Teknisk Support via telefon: 0900 - 100 77 00

Vardagar 08:00 – 20:00

Antes de iniciar...

- **Guarde este guia para futura referência.**
- Leia estas instruções antes de utilizar o seu produto.
- Não cubra os orifícios de ventilação.
- Não cubra este produto com um cobertor.
- Não permita que crianças brinquem com este produto.
- Não coloque este produto perto de água ou outros líquidos, como, por exemplo, perto de uma banca, duche ou banheira.
- Não tente abrir nem desmontar este produto.
- **Limpeza:** limpe a câmara apenas com um pano seco; não deixe que a câmara se molhe.
- **Perigo de estrangulamento:** mantenha este produto e todos os cabos ligados pelo menos a um metro do alcance de uma criança e fora do berço do seu bebé.
- Este produto não substitui a supervisão de um adulto responsável.

1

Verifique se a sua caixa tem estas peças:



EyeOn Baby Monitor
Junior
(DCS-800L)



Adaptador de
corrente



Anéis decorativos
adicionais



Kit de instalação na
parede

Se alguma destas peças faltar na embalagem, entre em contacto com o revendedor.

2

Ligue a sua câmara e aguarde até o LED de Alimentação ficar verde.

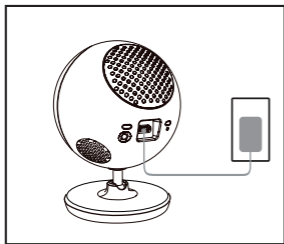

Pode utilizar o adaptador de corrente incluído, ou pode utilizar uma bateria portátil USB (não incluída) que pode fornecer 5 V/2 A de energia.

3

Descarregue e execute a aplicação gratuita mydlink Baby para configurar a sua câmara.

Procure a aplicação gratuita **mydlink Baby Camera Monitor** (Câmara-monitor para bebés) na App Store ou Google Play, descarregue-a e execute-a. A aplicação guíá-lo-á passo a passo através do processo de configuração.



A sua EyeOn Baby Monitor Junior

Vista Frontal

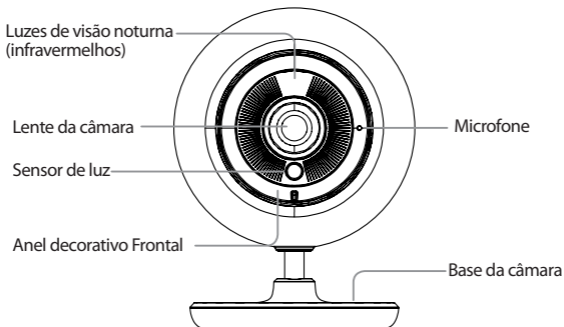

Vista Traseira



Montagem da câmara (opcional)

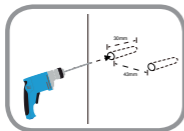

- Utilize uma chave de 6 mm para perfurar os dois orifícios separados por 36 mm e com uma profundidade de, pelo menos, 30 mm.

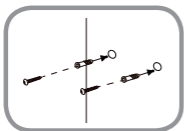

- Utilize um maço para introduzir os fixadores de parede nos orifícios.

- Insira os parafusos incluídos nas fixações de parede.

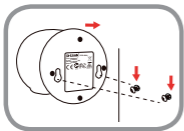

- Coloque os orifícios de montagem na base da câmara sobre os parafusos, conforme mostrado. Depois, faça deslizar a câmara para baixo para a instalar.

Resolução de Problemas

Como posso mudar os anéis decorativos?

- Rode o anel decorativo no sentido contrário ao dos ponteiros do relógio, e retire-o. Coloque o anel decorativo novo e rode-o no sentido dos ponteiros do relógio até que encaixe com um estalido audível.

Como posso selecionar uma canção de embalar diferente?

- Pode utilizar a canção de embalar utilizada com a aplicação mydlink Baby Camera Monitor (Câmara-monitor para bebés).

Existe um embaciamento branco no vídeo da minha câmara quando utilizo o modo de visão noturna.

- As luzes de visão noturna da EyeOn Baby Monitor Junior podem estar a refletir numa superfície próxima. Tente reposicionar e apontar a câmara.

Abri a aplicação mydlink Baby Camera Monitor (Câmara-monitor para bebés), mas não deteta a minha câmara.

- Certifique-se de que a sua câmara está ligada e a receber alimentação.
- Se já configurou a sua câmara, certifique-se de que o seu smartphone ou tablet está ligado ao mesmo router que a sua câmara.
- Se estiver a configurar uma câmara nova ou a utilizar a câmara longe de casa, certifique-se de que o seu smartphone ou tablet está ligado à rede Wi-Fi da câmara.
- O nome da rede Wi-Fi deverá ser [myBabyCam-XXXX], onde XXXX é um código de 4 dígitos. Pode encontrá-lo impresso numa etiqueta na parte inferior da câmara.
- A palavra-passe Wi-Fi está impressa numa etiqueta na parte inferior da câmara.
- Também pode encontrar os detalhes da rede Wi-Fi da câmara numa etiqueta colada na contracapa deste guia.
- Se ainda não conseguir detetar a sua câmara, reinicie-a pressionando o botão de reiniciar (reset) durante 10 segundos enquanto estiver ligada.

O Guia do Utilizador também está disponível para descarregamento na página da Internet www.dlink.com

Assistência Técnica

Assistência Técnica da D-Link na Internet: <http://www.dlink.com>

Assistência Técnica Telefónica da D-Link: +351 707 78 00 10

Προτού ξεκινήσετε...

- Φυλάξτε αυτόν τον οδηγό για μελλοντική αναφορά.
- Διαβάστε αυτές τις οδηγίες προτού χρησιμοποιήσετε το προϊόν.
- Μην καλύπτετε τις οπές εξαερισμού.
- Μην καλύπτετε αυτό το προϊόν με κουβέρτα.
- Μην αφήνετε τα παιδιά να παίζουν με αυτό το προϊόν.
- Μην τοποθετείτε αυτό το προϊόν κοντά σε νερό ή άλλα υγρά, όπως κοντά σε νεροχύτες, ντους ή μπανιέρες.
- Μην επιχειρείτε να ανοίξετε ή να αποσυναρμολογήσετε αυτό το προϊόν.
- **☒αθαρισμός:** ☒αθαρίστε την κάμερα μόνο με στεγνό πανί. Μην βρέχετε την κάμερα.
- **☒ίνδυνος πνιγμού:** ☒ρατήστε αυτό το προϊόν και τυχόν συνδεδεμένα καλώδια σε απόσταση τουλάχιστον 1 μέτρου από παιδιά και παιδικές κούνιες.
- ☒υτό το προϊόν δεν αντικαθιστά την επίβλεψη από ενήλικα.

1

☒λέγξτε εάν η συσκευασία περιλαμβάνει τα εξής αντικείμενα:



EyeOn Baby Monitor
Junior
(DCS-800L)



Power adapter



Πρόσθετοι δακτύλιοι



Wall mount kit

Σε περίπτωση έλλειψης οποιουδήποτε αντικειμένου από τη συσκευασία, επικοινωνήστε με το κατάστημα λιανικής πώλησης.

2

Συνδέστε την κάμερά σας και περιμένετε μέχρι η ενδεικτική λυχνία LED τροφοδοσίας να ανάψει με πράσινο χρώμα.

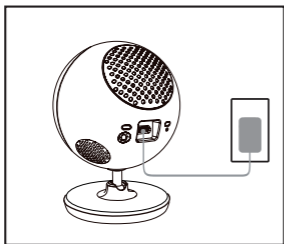

Μπορείτε να χρησιμοποιήσετε το παρεχόμενο τροφοδοτικό ή μια φορητή μπαταρία USB (δεν περιλαμβάνεται) με τροφοδοσία ρεύματος 5V / 2A.

3

Κατεβάστε και εκτελέστε τη δωρεάν εφαρμογή **mydlink Baby** για να ρυθμίσετε την κάμερά σας.

Βρείτε τη δωρεάν εφαρμογή **mydlink Baby Camera Monitor** στο App Store ή το Google Play και, στη συνέχεια, κατεβάστε την και εκτελέστε την. Η εφαρμογή θα σας κατευθύνει βήμα προς βήμα στη διαδικασία ρύθμισης.



Η EyeOn Baby Monitor Junior

Μπροστινή πλευρά

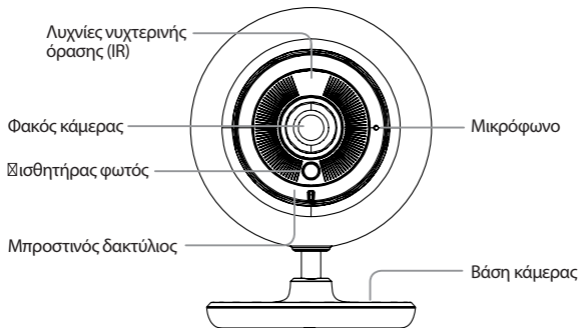

Πίσω πλευρά

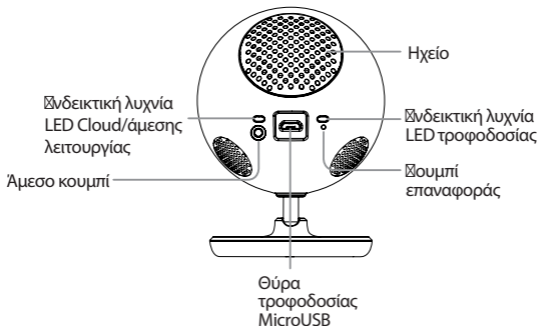

Τοποθέτηση της κάμερας σε τοίχο (προαιρετικά)

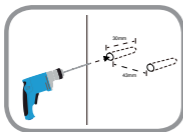

- Χρησιμοποιήστε ένα κοπτικό διάτρησης 6 mm, για να διανοίξετε δύο οπές με απόσταση 36 mm μεταξύ τους και σε βάθος τουλάχιστον 30 mm.

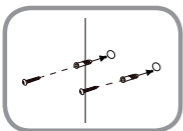

- Χρησιμοποιήστε ένα ξύλινο σφυρί, για να τοποθετήσετε τα επιτοίχια άγκιστρα στις οπές.
- Βιδώστε τις βίδες που περιλαμβάνονται στα επιτοίχια άγκιστρα.

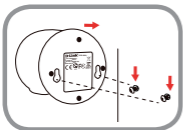

- Ξυθυγραμμίστε τις οπές τοποθέτησης στη βάση της κάμερας με τις βίδες, όπως υποδεικνύεται και, στη συνέχεια, σύρετε την κάμερα προς τα κάτω για να την τοποθετήσετε.

Ξντιμετώπιση προβλημάτων

Πώς μπορώ να αλλάξω τους δακτυλίους;

- Περιστρέψτε τον δακτύλιο αριστερόστροφα και, στη συνέχεια, ανασηκώστε τον για να τον αφαιρέσετε. Τοποθετήστε τον νέο δακτύλιο και, στη συνέχεια, περιστρέψτε τον δεξιόστροφα μέχρι να κλειδώσει στη θέση του.

Πώς μπορώ να επιλέξω διαφορετική μελωδία νανουρίσματος;

- Μπορείτε να αλλάξετε τη μελωδία νανουρίσματος που χρησιμοποιείται από την εφαρμογή mydlink Baby Camera Monitor.

Εμφανίζεται μια λευκή θαμπάδα στο βίντεο της κάμερας, όταν χρησιμοποιώ τη λειτουργία νυχτερινής όρασης.

- Οι λυχνίες νυχτερινής όρασης στην EyeOn Baby Monitor Junior ενδέχεται να αντανακλούν μια κοντινή επιφάνεια. Δοκιμάστε να αλλάξετε τη θέση της κάμερας και να εστιάσετε.

Ξεκίνησα την εφαρμογή mydlink Baby Camera Monitor, αλλά δεν μπορώ να βρω την κάμερά μου.

- Βεβαιωθείτε ότι η κάμερά σας είναι ενεργοποιημένη και τροφοδοτείται με ρεύμα.
- Ξν ρυθμίσατε την κάμερά σας νωρίτερα, βεβαιωθείτε ότι το smartphone ή το tablet σας είναι συνδεδεμένο στον ίδιο δρομολογητή με την κάμερα.
- Ξν ρυθμίζετε μια νέα κάμερα ή χρησιμοποιείτε την κάμερα εκτός σπιτιού, βεβαιωθείτε ότι το smartphone ή το tablet σας είναι συνδεδεμένο στο δίκτυο Wi-Fi της κάμερας.
- Το όνομα του δικτύου Wi-Fi πρέπει να είναι [myBabyCam-XXXX], όπου το XXXX είναι ένας τετραψήφιος κωδικός. Μπορείτε να βρείτε αυτόν τον κωδικό σε μια ετικέτα στο κάτω μέρος της κάμερας.
- Ο κωδικός πρόσβασης Wi-Fi password είναι τυπωμένος στο κάτω μέρος της κάμερας.
- Μπορείτε επίσης να βρείτε τα στοιχεία του δικτύου Wi-Fi της κάμερας στην ετικέτα που βρίσκεται στην πίσω πλευρά του παρόντος οδηγού.
- Ξν εξακολουθείτε να μην βρίσκετε την κάμερά σας, επαναφέρετε την κάμερα πιέζοντας το κουμπί επαναφοράς για 10 δευτερόλεπτα ενώ η κάμερα είναι ενεργοποιημένη.

Ο Οδηγός χρήσης διατίθεται επίσης για λήψη στην ακόλουθη τοποθεσία web: www.dlink.com

Τεχνική Υποστήριξη

D-Link Hellas Support Center

<http://www.dlink.com>

Ξαλύμνου 12, 112 51, Ξθήνα

Τηλ. 213 0020353 (Δευτέρα - Παρασκευή, 09.00 - 19.00)

Fax. 210 8653172

DCS-800L

D-Link

Prije početka...

- **Spremite ovaj vodič za uporabu u budućnosti.**
- Pročitajte ove upute prije uporabe vašeg proizvoda.
- Ne prekrivajte ventilacijske otvore.
- Proizvod ne pokrivate pokrivačem.
- Ne dopustite djeci da se igraju proizvodom.
- Ne postavljajte proizvod u blizini vode ili drugih tekućina, npr. pokraj sudopera, tuša ili kade.
- Ne pokušavajte otvoriti ili rastaviti proizvod.
- **Čišćenje:** Očistite kameru suhom krpom, ne dopustite da se smoči.
- **Opasnost od gušenja:** Držite ovaj proizvod i sve priključene kabele najmanje 1 metar od doseg a djeteta i izvan krevetića vaše bebe.
- Proizvod nije nadomjestak za odgovoran nadzor roditelja.

1

Provjerite nalaze li se u kutiji sljedeće stavke:



EyeOn Baby Monitor
Junior
(DCS-800L)



Strujni adapter



Dodatni ukrasni
prstenovi



Komplet za montažu
na zid

Ako nešto od navedenih sadržaja nedostaje, obratite se prodavaču.

2

Ukopčajte kameru i pričekajte da LED indikator napajanja zaszvijetli zeleno.

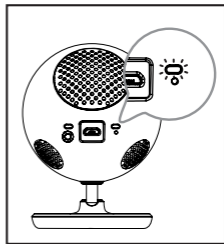
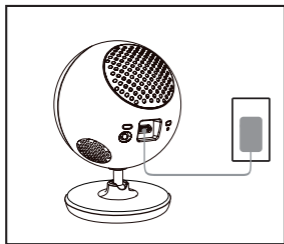

Možete uporabiti priloženi strujni adapter ili prijenosnu USB bateriju (nije priložena) kapaciteta 5V / 2 A.

3

Preuzmite i pokrenite besplatnu aplikaciju mydlink Baby kako biste postavili kameru.

Potražite aplikaciju **mydlink Baby Camera Monitor** u trgovini App Store ili Google Play te je preuzmite i pokrenite. Aplikacija će vas voditi korak po korak kroz postupak postavljanja.



Vaša EyeOn Baby Monitor Junior

Pogled srijeda

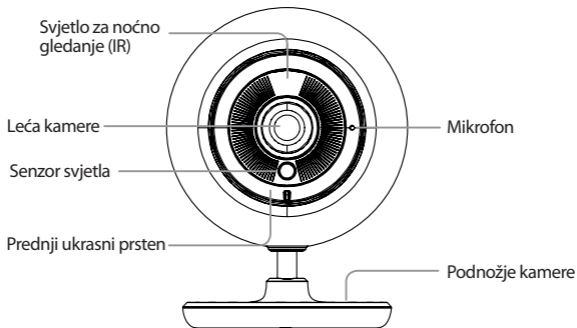

Pogled od natrag

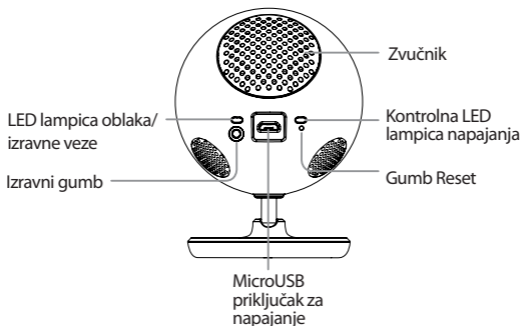

Montaža kamere (opcija)

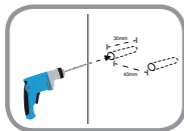

- Svrdlom od 6 mm izbušite dvije rupe razmaknute 36 mm i duboke najmanje 30 mm.

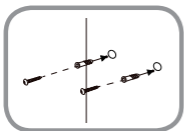

- Uz pomoć drvenog čekića umetnite zidne tiple u rupe.
- Zavijte priložene vijke u zidne tiple.

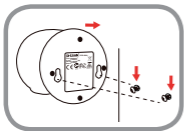

- Rupe za montiranje na podnožju kamere postavite preko vijaka kao što je prikazano i potom gurnite kameru prema dolje kako biste je montirali.

Otklanjanje poteškoća

Kako promijeniti ukrasne prstenove?

- Okrenite ukrasni prsten u smjeru suprotnom od kazaljke na satu i podignite ga. Postavite novi ukrasni prsten i okrenite ga u smjeru kazaljke na satu dok ne uskoči na svoje mjesto.

Kako odabrati drugu uspavanku?

- Uspavanku možete promijeniti u aplikaciji mydlink Baby Camera Monitor.

Kada koristim noćni prikaz, na kameri vidim bijelu izmaglicu.

- Svjetla za noćni prikaz na kameri možda se reflektiraju od obližnje površine. Pokušajte premjestiti i preusmjeriti kameru.

Pokrenuo sam aplikaciju mydlink Baby Camera Monitor, ali ne mogu pronaći kameru.

- Pobrinite se da je kamera uključena i prima napajanje.
- Ako ste kameru već prije postavljali, pobrinite se da je vaš pametni telefon ili tablet povezan s istim usmjernikom kao i kamera.
- Ako postavljate novu kameru ili koristite kameru na putu, pobrinite se da vaš pametni telefon ili tablet bude povezan s istim usmjernikom kao i kamera.
- Naziv Wi-Fi mreže treba biti [myBabyCam-XXXX], gdje je XXXX 4-znamenasti kod. Otisnut je na naljepnici na dnu kamere.
- Wi-Fi šifra otisnuta je na naljepnici na dnu kamere.
- Podatke Wi-Fi mreže vaše kamere možete pronaći i na naljepnici zalijepljenoj na poleđinu ovog vodiča.
- Ako još uvijek ne možete pronaći kameru, ponovno postavite kameru tako da prilikom uključivanja kamere na 10 sekundi pritisnete gumb za ponovno postavljanje.

Korisnički vodič dostupan je i za preuzimanje na web mjestu www.dlink.com

Tehnička Podrška

Hvala vam na odabiru D-Link proizvoda. Za dodatne informacije, podršku i upute za korištenje uređaja, molimo vas da posjetite D-Link internetsku stranicu na <http://www.dlink.com>

Preden začnete ...

- **Shranite ta navodila za uporabo v prihodnosti.**
- Preberite ta navodila pred uporabo izdelka.
- Ne prekrivajte prezračevalnih odprtín.
- Izdelka ne prekrivajte z odejo.
- Ne dovolite otrokom, da se igrajo z napravo.
- Izdelka ne postavite v bližino vode ali drugih tekočin, npr. blizu umivalnika, prhe ali banje.
- Izdelka ne poskusite odpreti ali razstaviti.
- **Čiščenje:** Kamero čistite le s suho krpo; ne dovolite, da se kamera zmoči.
- **Nevarnost zadušitve:** Ta izdelek in vse priključene kable držite najmanj 1 m,eter stran od dosega otroka in izven otroške posteljice.
- Izdelek ni zamenjava za odgovorno starševsko skrb.

1

Preverite, ali se v škatli nahajajo naslednji elementi:



EyeOn Baby Monitor
Junior
(DCS-800L)



Napajalni adapter



Dodatni okrasni
obročí



Komplet za montažo
na zid

Če kateri koli izmed teh predmetov manjka, kontaktirajte svojega trgovca.

2

Vklopite kamero in počakajte, da LED lučka napajanja zasveti zeleno.

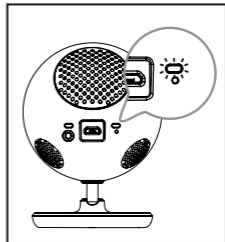
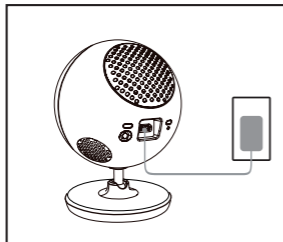

Lahko uporabite priloženi napajalni adapter ali prenosno baterijo USB (ni priložena), zmogljivosti 5 V / 2 A.

3

Prenesite in zaženite brezplačno aplikacijo mydlink Baby, da namestite kamero.

Poiščite brezplačno aplikacijo **mydlink Baby Camera Monitor** v trgovini App Store ali Google Play ter jo prenesite in zaženite. Aplikacija vas bo vodila korak za korakom skozi postopek namestitve.



Vaša EyeOn Baby Monitor Junior

Pogled od spredaj

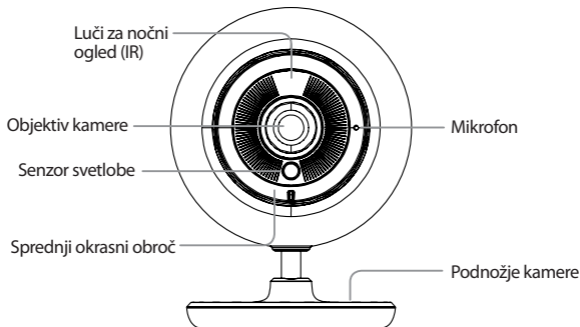

Pogled od zadaj

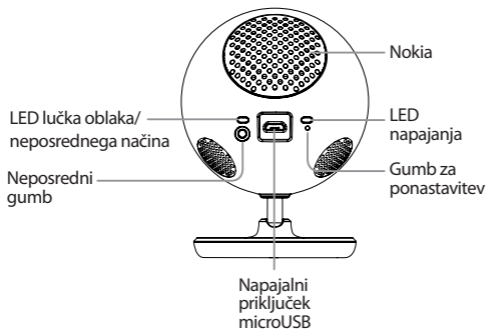

Montaža kamere (poljubno)

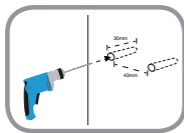

- S pomočjo svedra od 6 mm zvrtaite luknje, razmaknjene za 36 mm in globoke najmanj 30 mm.

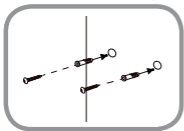

- S pomočjo lesenega kladiva vstavite zidne vložke v luknje.
- Priložene vijake zavijte v zidne vložke.

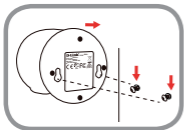

- Postavite kamero montirno podnožje kamere nad vijake, kot je prikazano, in potem potisnite kamero navzdol, da je montirate.

Odpravljanje težav

Kako spremenim okrasne obroče?

- Obrnite okrasni obroč u nasprotni smeri urinega kazalca. Postavite nov okrasni obroč in ga potem obrnite v smeri urinega kazalca, dokler ne zaskoči.

Kako izberem drugo uspavanko?

- Uspavanko lahko spremenite v aplikaciji mydlink Baby Camera Monitor.

Ko uporabim nočni ogled, se na kameri prikaže bela megla.

- Luči za nočni ogled na EyeOn Baby Monitor Junior se odsevajo od površine v bližini. Poskusite prestaviti in preusmeriti kamero.

Zagnal sem aplikacijo mydlink Baby Camera Monitor, toda kamere ne najdem.

- Prepričajte se, da je kamera vklopljena in prejema napajanje.
- Če ste pred tem že namestili kamero, se prepričajte, da je vaš pametni telefon ali tablični računalnik povezan z istim usmerjevalnikom kot kamera.
- Če nameščate novo kamero ali kamero uporabljate na poti, se prepričajte, da je vaš pametni telefon ali tablični računalnik povezan z istim usmerjevalnikom kot kamera.
- Ime omrežja Wi-Fi mora biti [myBabyCam-XXXX], kjer je XXXX 4-vmesna koda. Natisnjena je na nalepki na dnu kamere.
- Wi-Fi geslo je natisnjeno na nalepki na dnu kamere.
- Podatke o omrežju Wi-Fi lahko najdete tudi na nalepki na hrbtni strani teh navodil.
- Če še vedno ne morete najti kamere, ponastavite kamero, tako da med vklopom na 10 sekund pritisnete gumb za ponastavitev.

Navodila za uporabo so na voljo tudi za prenos na spletnem mestu www.dlink.com

Tehnična Podpora

Zahvaljujemo se vam, ker ste izbrali D-Link proizvod. Za vse nadaljnje informacije, podporo ter navodila za uporabo prosimo obiščite D-Link - ovo spletno stran <http://www.dlink.com>

Înainte de a începe...

- **Păstrați acest ghid pentru referințe ulterioare.**
- Citiți aceste instrucțiuni înainte de utilizarea produsului.
- Nu acoperiți orificiile de ventilație.
- Nu acoperiți acest produs cu o pătură.
- Nu permiteți copiilor să se joace cu acest produs.
- Nu așezați acest produs în apropierea apei sau a altor lichide, cum ar fi în apropierea unei chiuvete, duș sau căzi de baie.
- Nu încercați să deschideți sau să dezasamblați acest produs.
- **Curățarea:** Curățați camera doar cu o cârpă uscată; nu permiteți camerei să se ude.
- **Pericol de strangulare:** Păstrați acest produs și orice cabluri atașate la o distanță de cel puțin 3 picioare față de copii și de pătuțul bebelușului dvs.
- Acest produs nu înlocuiește nevoia unei supravegheri responsabile din partea adulților.

1

Verificați pentru a fi sigur că în cutie se găsesc următoarele articole:



EyeOn Baby Monitor
Junior
(DCS-800L)



Adaptor de
alimentare



Inele de accentuare
suplimentare



Kit de montare pe
perete

Dacă oricare dintre aceste articole lipsește din pachet, contactați furnizorul.

2

Conectați camera și așteptați până când LED-ul de alimentare devine verde.

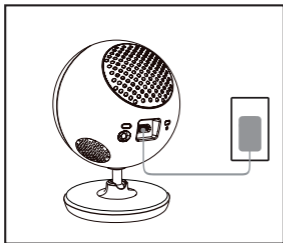

Puteți utiliza adaptorul de alimentare inclus sau o baterie USB portabilă (nu este inclusă) care poate furniza alimentare de 5V/2 A.

3

Descărcați și executați aplicația mydlink Baby (Bebeluș) gratuită pentru a configura camera.

Căutați aplicația **mydlink Baby Camera Monitor (Monitor cameră pentru bebeluși)** gratuită în App Store sau Google Play, apoi descărcați-o și executați-o. Aplicația vă va ghida pas cu pas prin procesul de configurare.



EyeOn Baby Monitor Junior

Vedere din față

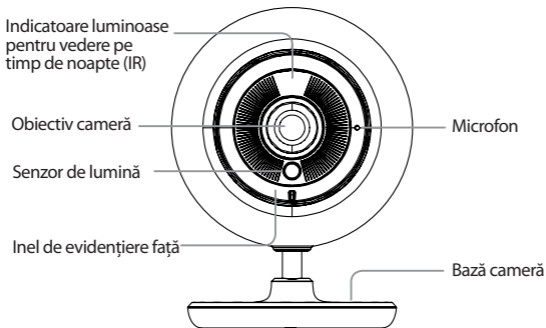

Vedere din spate

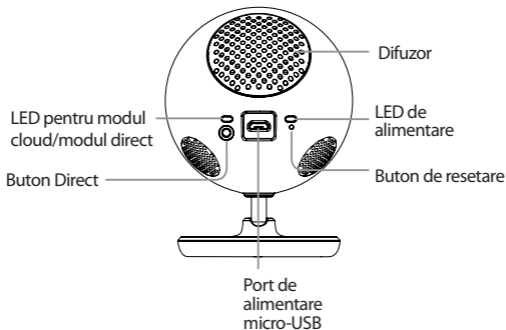

Montarea camerei (opțional)

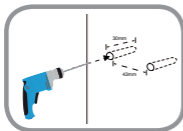

- Utilizați un burghiu de 6 mm pentru a face două găuri distanțate la 36 mm și adânci de cel puțin 30 mm.

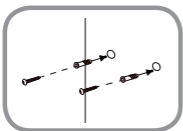

- Utilizați un ciocan de lemn pentru a introduce ancorele de perete în găuri.
- Înșurubați șuruburile incluse în ancorele de perete.

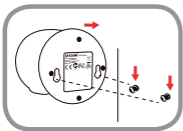

- Plasați găurile de montare pe șuruburile de pe baza camerei (vezi ilustrația) și apoi glisați camera în jos pentru a o monta.

Depanare

Cum schimb inelele de evidențiere?

- Rotiți inelul de evidențiere în sens contrar acelor de ceasornic, apoi scoateți-l prin ridicare. Așezați noul inel de evidențiere, apoi rotiți-l în sensul acelor de ceasornic până când se fixează în poziție cu un sunet specific.

Cum selectez un alt cântec de leagăn?

- Puteți schimba cântecul de leagăn utilizat în aplicația mydlink Baby Camera Monitor (Monitor cameră pentru bebeluși).

Pe înregistrarea video a camerei se observă o ceață albă când utilizez modul de vedere pe timp de noapte.

- Este posibil ca indicatoarele luminoase pentru vedere pe timp de noapte de pe EyeOn Baby Monitor Junior să reflecte o suprafață din apropiere. Încercați să re poziționați și să orientați camera.

Am pornit aplicația mydlink Baby Camera Monitor (Monitor cameră pentru bebeluși), dar nu reușesc să găsesc camera.

- Asigurați-vă că este pornită camera și aceasta este alimentată.
- Dacă ați configurat camera anterior, asigurați-vă că smartphone-ul sau tableta dvs. este conectată la același ruter precum camera.
- În cazul în care configurați o cameră nouă sau utilizați camera în deplasare, asigurați-vă că smartphone-ul sau tableta dvs. este conectată la rețeaua Wi-Fi a camerei.
- Numele rețelei Wi-Fi ar trebui să fie [myBabyCam-XXXX], unde XXXX reprezintă un cod format din 4 cifre. Puteți găsi acest cod imprimat pe o etichetă aflată pe partea posterioară a camerei.
- Codul Wi-Fi password este imprimat pe o etichetă de pe partea inferioară a camerei.
- De asemenea, puteți găsi informațiile rețelei Wi-Fi a camerei pe o etichetă atașată la partea din spate a acestui ghid.
- Dacă tot nu reușiți să găsiți camera, resetați camera apăsând pe butonul de resetare timp de 10 secunde în timp ce aceasta este pornită.

De asemenea, ghidul de utilizare este disponibil pe site-ul Web www.dlink.com pentru descărcare.

Suport Tehnic

Vă mulțumim pentru alegerea produselor D-Link. Pentru mai multe informații, suport și manuale ale produselor vă rugăm să vizitați site-ul D-Link <http://www.dlink.com>

Notes

Notes

Notes

Notes

YOUR CAMERA'S WI-FI DETAILS:

WIRELESS NETWORK REMINDER

Wireless Network Name [SSID]

Wireless Network Password

TECHNICAL SUPPORT

UK	www.dlink.com
IRELAND	www.dlink.com
GERMANY	www.dlink.com
FRANCE	www.dlink.com
SPAIN	www.dlink.com
ITALY	www.dlink.com
NETHERLANDS	www.dlink.com
BELGIUM	www.dlink.com
LUXEMBURG	www.dlink.com
POLAND	www.dlink.com
CZECH	www.dlink.com
HUNGARY	www.dlink.com
NORWAY	www.dlink.com
DENMARK	www.dlink.com
FINLAND	www.dlink.com
SWEDEN	www.dlink.com
GREECE	www.dlink.com
PORTUGAL	www.dlink.com