

Always there to help you

Register your product and get support at
www.philips.com/welcome

GC4500 series



User manual

Specifications are subject to change without notice
© 2014 Koninklijke Philips N.V.
All rights reserved.

4239 000 90973



1

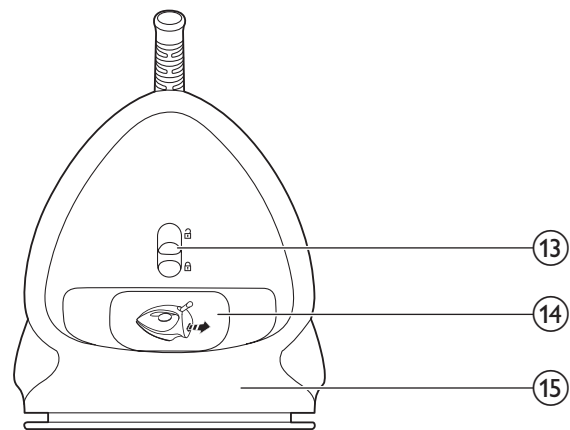
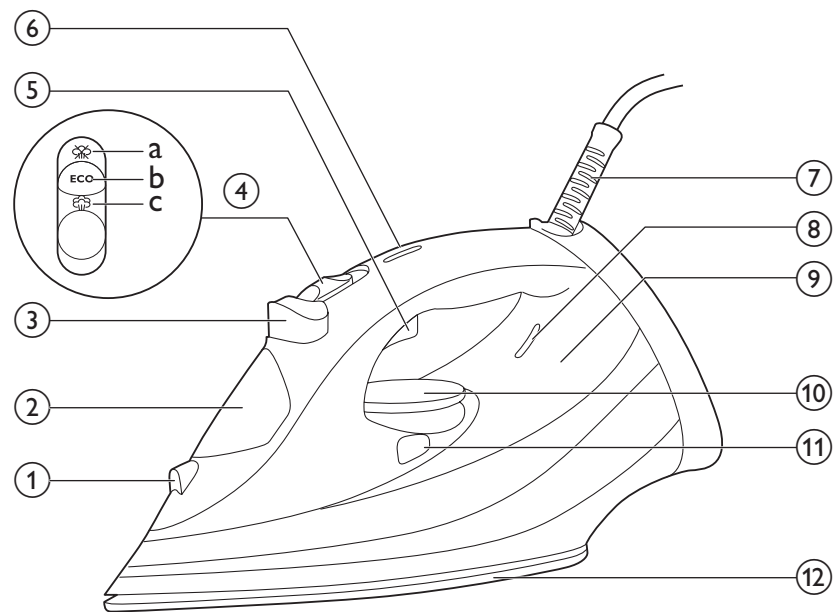

GC4500 series

ENGLISH 6
DEUTSCH 12
FRANÇAIS 19
NEDERLANDS 25

Introduction

Congratulations on your purchase and welcome to Philips!
To fully benefit from the support that Philips offers, register your product at www.philips.com/welcome.

Product overview (Fig. 1)

- 1 Spray nozzle
- 2 Water filling door
- 3 Spray button
- 4 Steam slider
 - a. Dry setting
 - b. ECO setting
 - c. Auto steam setting
- 5 Steam boost trigger
- 6 Safety auto-off light (specific types only)
- 7 Mains cord
- 8 Temperature indicator light
- 9 Water tank
- 10 Temperature dial with Auto steam control
- 11 Calc clean button
- 12 Soleplate
- 13 Quick Calc Release lock
- 14 Quick Calc Release tray
- 15 Typeplate

Important

Read the separate important information leaflet and this user manual carefully before you use the appliance. Keep both documents for future reference.

Using the appliance

Filling the water tank

Note: Your appliance has been designed to be used with tap water. If you live in an area with hard water, fast scale build-up may occur. Therefore, it is recommended to use 100% distilled or demineralized water to prolong the lifetime of your appliance.

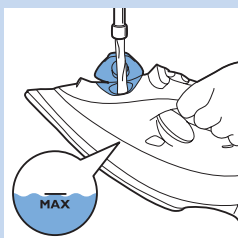

- 1** Open the water filling door.
- 2** Tilt the iron backwards and fill the water tank with tap water up to the maximum level.

Note: Do not fill the water tank beyond the MAX indication.

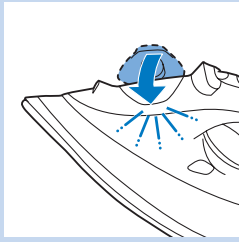

Do not put perfume, vinegar, starch, descaling agents, ironing aids or other chemicals in the water tank.

- 3** Close the water filling door ('click').

Temperature and steam setting

Table 1:

Warning: Do not use steam or steam boost at low temperature, as indicated in the below table. Otherwise, hot water may leak from the iron.

Fabric type	Temperature setting	Auto steam control	Steam boost
Linen	MAX	Automatically adjusted to the optimal amount	Yes
Cotton	●●●	Automatically adjusted to the optimal amount	Yes
Wool	●●		No
Silk	●●		No
Synthetic fabric (e.g. acrylic, nylon, polyamide, polyester)	●	No steam	No

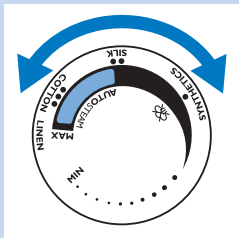

- 1** Consult table 1 to set the temperature dial to the appropriate setting for your garment.

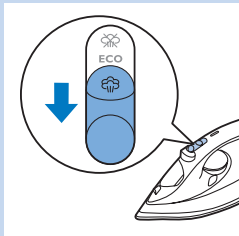

- 2** Select Auto steam setting in the steam slider.

This iron is equipped with Auto steam control. According to the temperature you select, the iron automatically provides the optimal amount of steam for the best result.

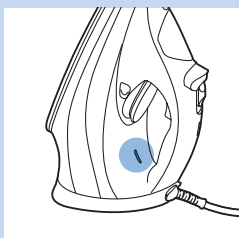

- 3** Put the iron on its heel and plug it in. The temperature light goes on to indicate that the iron is heating up.
- 4** When the temperature light goes out, the iron has reached the correct temperature and you could start ironing.

Features

Spray function

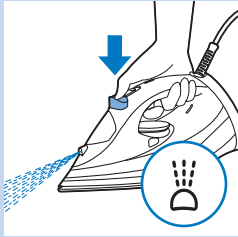

- Press the spray button to moisten the article to be ironed. This helps to remove stubborn creases.

Steam boost function



- Press and release the steam boost trigger for a powerful boost of steam to remove stubborn creases.

Ironing with extra steam



- For extra steam during ironing, press and hold the steam boost trigger.

Vertical steam

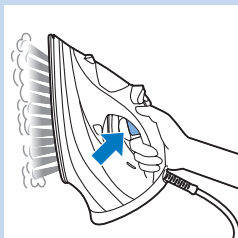

- You can use the steam boost function when you hold the iron in vertical position for removing creases from hanging clothes, curtains etc.

Eco steam setting / Dry ironing

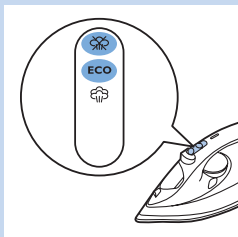

- In stead of Auto steam, you could choose ECO setting in the steam slider to save energy, yet to achieve satisfactory ironing results.
- To iron without steam, select dry setting in the steam slider.

Safety auto-off (specific types only)

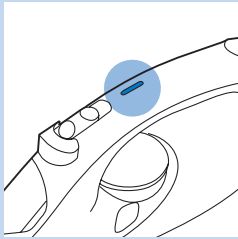

The safety auto-off function automatically switches off the iron if it has not been used for 30 seconds resting on its soleplate or 8 minutes resting on its backplate. The auto-off light will light up.

- To let the iron heat up again, pick up the iron or move it slightly. The auto-off light goes out.

Cleaning and maintenance

Cleaning



- 1 Unplug the iron and let it cool down.
- 2 Pour any remaining water out of the water tank from the water filling door.
- 3 Wipe flakes and any other deposit off the soleplate with a damp cloth and a non-abrasive (liquid) cleaning agent.

To keep the soleplate smooth, avoid hard contact with metal objects. Never use a scouring pad, vinegar or other chemicals to clean the soleplate.

Quick Calc Release

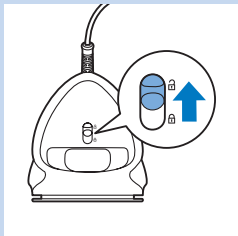

IMPORTANT: To prolong the life time of your appliance and to maintain good steaming performance, use Quick Calc Release function once **every 1 month**. If water in your area is very hard, use this function more frequently.

Note: Make sure that the iron has been unplugged for at least 1 hour and has completely cooled down, before you use Quick Calc Release.

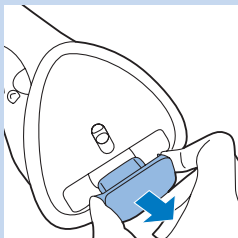

- 1 Put the iron on a levelled surface and push up the Quick Calc Release lock at the back of the iron.
- 2 Take out the Quick Calc Release tray.
- 3 Pour out scales in the tray into a sink or dustbin. Clean the tray using tap water. Remove any excess water from the tray.

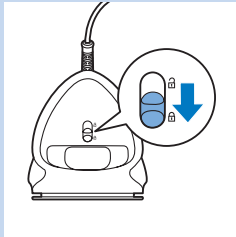
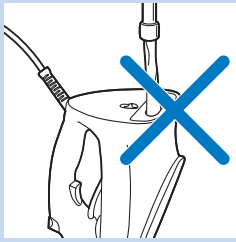

Do not pour water, vinegar, descaling agents or other chemicals into the iron from the opening of the Quick Calc Release.

Do not use vinegar, descaling agents or other chemicals to wash the tray.

- 4** Wipe off the scales in the opening of the Quick Calc Release tray with a damp cloth.
- 5** Insert the tray back into the iron.
- 6** Push down the Quick Calc Release lock.

Do not use the iron when the Quick Calc Release tray is not locked.

If you break or lose the tray, contact a consumer care center in your country (see the worldwide guarantee leaflet for contact details).

Calc-clean function

IMPORTANT: Besides Quick Calc Release function, you should also perform calc-clean once every 1 month to prolong the life of your iron. If water in your area is very hard, or you see scales coming out from the soleplate during ironing, use this function more frequently.

- 1** Make sure the iron is unplugged and the steam slider is set to dry setting.
- 2** Fill the water tank to the MAX indication.

Do not pour vinegar or other descaling agents into the water tank.

- 3** Plug in the iron and set the temperature dial to MAX.
- 4** Unplug the iron when the temperature light goes out.
- 5** Hold the iron over the sink. Keep pushing the calc clean button and gently shake the iron forth and back until all water in the water tank has been used up.

Scales is flushed out, steam and boiling water also come out of the soleplate.

Note: Repeat steps 2 to 5 if the water that comes out of the iron still contains scale particles.

- 6** Take out the Quick Calc Release tray, empty the water in the tray. Hold the iron vertically to allow small amount of water to flow out.
- 7** Insert the tray back to the iron and lock it.
- 8** Plug in the iron and let the iron heat up to dry the soleplate.
- 9** Unplug the iron when the temperature indicator light goes out.
- 10** Move the iron gently over a piece of cloth to remove any water stains on the soleplate.

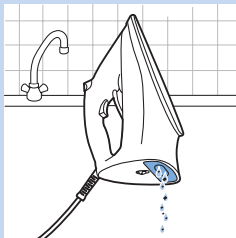

Storage

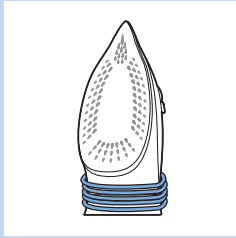

- 1 Unplug the iron and empty the water tank. Let it cool down in a safe place.
- 2 Wind the mains cord around the backplate of the iron and store it on its heel.

Troubleshooting

This chapter summarises the most common problems you could encounter with the appliance. If you are unable to solve the problem with the information below, visit www.philips.com/support for a list of frequently asked questions or contact the Consumer Care Centre in your country (see the worldwide guarantee leaflet for contact details).

Problem	Possible cause	Solution
The steam boost function does not work properly (water leaks out of the soleplate).	You have used the steam boost function too often within a very short period.	Wait for a few seconds before you use the steam boost function again.
	You have used the steam boost function at a too low temperature.	Set an ironing temperature at which the steam boost function can be used (●●● to MAX).
Flakes and impurities come out of the soleplate during ironing.	Scales are formed inside the soleplate.	Use the Calc-clean function (see chapter 'Cleaning and maintenance', section 'Calc-clean function').
Water leaks from the water filling door.	You have overfilled the water tank.	Do not fill the water tank beyond the MAX indication. Pour excess water out of the water tank.
Water or steam leaks from the back part of the iron.	You have not locked the Quick Calc release tray properly.	Take out the Quick Calc Release tray and clean it using tap water. Use a piece of cloth to wipe off scales in the opening of the back part of the iron. Put back the tray and lock it. (See chapter "cleaning and maintenance, section "Quick calc release function).
	The Quick Calc release tray is damaged.	Contact a consumer care center in your country (see the world wide guarantee leaflet for contact details).

Einführung

Herzlichen Glückwunsch zu Ihrem Kauf und willkommen bei Philips!
Um den vollständigen Support von Philips in Anspruch nehmen zu können, müssen Sie Ihr Produkt unter www.philips.com/welcome registrieren.

Produktübersicht (Abb. 1)

- 1 Sprühdüse
- 2 Füllabdeckung des Wasserbehälters
- 3 Sprühtaste
- 4 Dampfschieberegler
 - a. Trockeneinstellung
 - b. ECO-Einstellung
 - c. Automatische Dampfeinstellung
- 5 Dampfstoßauslöser
- 6 Anzeige für die automatische Sicherheitsabschaltung (nur bestimmte Gerätetypen)
- 7 Netzkabel
- 8 Temperaturanzeige
- 9 Wasserbehälter
- 10 Temperaturregler mit automatischer Dampfregelung
- 11 Calc-Clean-Taste
- 12 Bügelsohle
- 13 Quick Calc Release-Verriegelung
- 14 Quick Calc Release-Einsatz
- 15 Typenschild

Wichtig

Lesen Sie die separate Broschüre mit wichtigen Informationen und diese Bedienungsanleitung sorgfältig durch, bevor Sie das Gerät verwenden. Heben Sie beides zur späteren Verwendung auf.

Verwenden des Geräts

Den Wasserbehälter füllen

Hinweis: Ihr Gerät wurde für die Verwendung mit Leitungswasser entwickelt. Wenn Sie in einer Region mit hartem Wasser leben, kann es schnell zu Kalkablagerungen kommen. Daher wird empfohlen, 100 % destilliertes oder demineralisiertes Wasser zu verwenden, um die Lebenszeit Ihres Geräts zu verlängern.

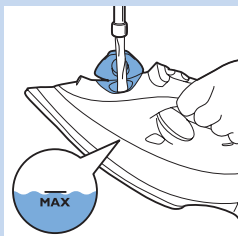

- 1** Öffnen Sie die Füllabdeckung des Wasserbehälters.
- 2** Kippen Sie das Bügelleisen nach hinten, und füllen Sie den Behälter bis zur oberen Markierung mit Leitungswasser.

Hinweis: Füllen Sie den Wasserbehälter nicht über die Markierung MAX hinaus.



Geben Sie weder Duftstoffe, Essig, Wäschesteife, Entkalkungsmittel, Bügelzusätze noch andere Chemikalien in den Wasserbehälter.

- Schließen Sie die Füllabdeckung des Wasserbehälters, bis sie hörbar einrastet.

Temperatur- und Dampfeinstellung

Tabelle 1:

Warnung: Verwenden Sie keinen Dampf oder Dampfstoß bei niedriger Temperatur wie in der Tabelle unten angegeben. Andernfalls kann heißes Wasser aus dem Bügeleisen austreten.

Gewebeart	Temperatureinstellung	Automatische Dampfregelung	Dampfstoß
Leinen	MAX	Für optimale Menge automatisch angepasst	Ja
Baumwolle	●●●		Ja
Wolle	●●	Kein Dampf	Nein
Seide	●●		Nein
Synthetikfasern (z. B. Acryl, Nylon, Polyamid, Polyester)	●	Kein Dampf	Nein

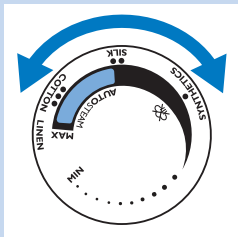

- Halten Sie sich an Tabelle 1 hinsichtlich der richtigen Einstellung für Ihre Kleidungsstücke.

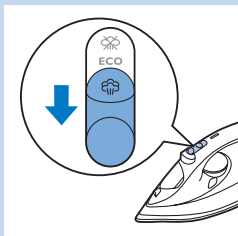

- Wählen Sie auf dem Dampfschieberegler die automatische Dampfregelung.

Dieses Bügeleisen ist mit einer automatischen Dampfregelung ausgestattet. Das Bügeleisen gibt entsprechend der ausgewählten Temperatur die optimale Menge an Dampf für beste Ergebnisse aus.

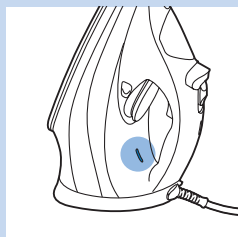

- Stellen Sie das Bügeleisen aufrecht hin, und schließen Sie es an. Die Temperaturanzeige leuchtet und signalisiert, dass das Bügeleisen aufgeheizt wird.
- Wenn die Temperaturanzeige erlischt, hat das Bügeleisen die richtige Temperatur erreicht, und Sie können mit dem Bügeln beginnen.

Eigenschaften

Sprühfunktion

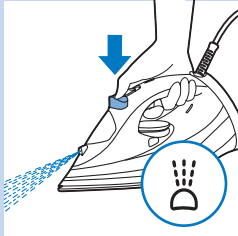

- Betätigen Sie die Sprühtaste, um das Kleidungsstück anzufeuchten. Dadurch lassen sich hartnäckige Falten besser entfernen.

Dampfstoß-Funktion



- Drücken Sie den Dampfstoßauslöser, und lassen Sie ihn wieder los, um durch den kräftigen Dampfstoß hartnäckige Falten entfernen zu können.

Bügeln mit mehr Dampfstoß



- Halten Sie den Dampfstoßauslöser gedrückt, um mehr Dampfstoß auszulösen.

Vertikaldampf

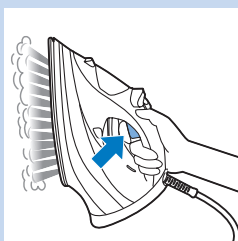

- Die Dampfstoß-Funktion kann auch bei senkrecht gehaltenem Bügeleisen eingesetzt werden. Diese Funktion eignet sich besonders zum Glätten von hängenden Kleidungsstücken, Vorhängen usw.

Eco-Dampfeinstellung/Trockenes Bügeln

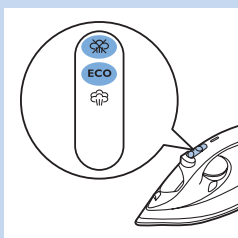

- Statt der automatischen Dampfregelung können Sie die ECO-Einstellung auf dem Dampfschiebereglern auswählen, um Energie zu sparen und dennoch zufriedenstellende Bügelresultate zu erhalten.
- Um ohne Dampf zu bügeln, wählen Sie auf dem Dampfschiebereglern die Trockeneinstellung.

Abschaltautomatik (nur bestimmte Gerätetypen)

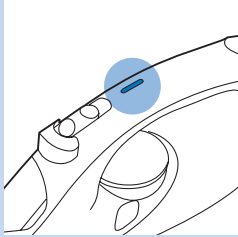

Mit der Funktion zur automatischen Sicherheitsabschaltung wird Ihr Bügeleisen automatisch ausgeschaltet, wenn es 30 Sekunden lang auf der Bügelsohle oder 8 Minuten lang in aufrechter Position abgestellt wurde. Die Anzeige für die automatische Sicherheitsabschaltung leuchtet auf.

- Um das Bügeleisen wieder aufheizen zu lassen, heben Sie es an, oder bewegen Sie es leicht. Die Anzeige für die automatische Sicherheitsabschaltung erlischt.

Reinigung und Wartung

Pflege

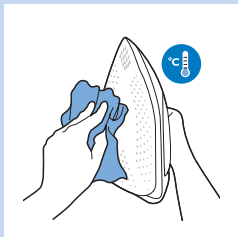

- 1 Ziehen Sie den Netzstecker aus der Steckdose, und lassen Sie das Bügeleisen abkühlen.
- 2 Gießen Sie übriges Wasser aus dem Wasserbehälter über die Füllabdeckung aus.
- 3 Wischen Sie Kalkpartikel und andere Ablagerungen mit einem feuchten Tuch und etwas Spülmittel von der Bügelsohle.

Damit die Bügelsohle glatt bleibt, sollte sie nicht mit Metallgegenständen in Berührung kommen. Verwenden Sie zur Reinigung der Bügelsohle niemals Scheuerschwämme, Essig oder Chemikalien.

Quick Calc Release

WICHTIG: Verwenden Sie die Quick Calc Release-Funktion einmal **jeden Monat**, um die Lebenszeit Ihres Geräts zu verlängern und eine gute Dampfleistung beizubehalten. Wenn das Wasser in Ihrer Region sehr hart ist, verwenden Sie diese Funktion häufiger.

Hinweis: Lassen Sie das Bügeleisen mindestens eine Stunde lang unangeschlossen vollständig abkühlen, bevor Sie Quick Calc Release verwenden.

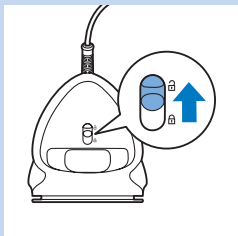

- 1 Stellen Sie das Bügeleisen auf einer ebenen Oberfläche ab, und schieben Sie die Quick Calc Release-Verriegelung auf der Rückseite des Bügeleisens nach oben.
- 2 Entnehmen Sie den Quick Calc Release-Einsatz.
- 3 Gießen Sie die Kalkpartikel aus dem Einsatz in ein Spülbecken oder den Mülleimer. Reinigen Sie den Einsatz unter fließendem Wasser. Gießen Sie überschüssiges Wasser aus dem Einsatz.

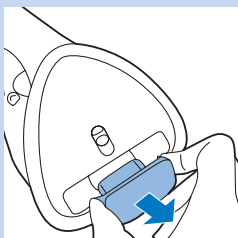

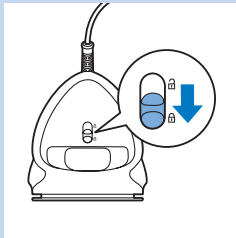
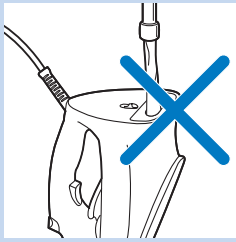

Gießen Sie weder Wasser, Essig, Entkalkungsmittel noch andere Chemikalien in die Quick Calc Release-Öffnung.

Verwenden Sie zum Reinigen des Einsatzes keinen Essig, Entkalkungsmittel oder andere Chemikalien.

- 4** Wischen Sie Kalkablagerungen an der Öffnung des Quick Calc Release-Einsatzes mit einem feuchten Tuch ab.
- 5** Setzen Sie den Einsatz wieder in das Bügeleisen ein.
- 6** Schieben Sie die Quick Calc Release-Verriegelung nach unten.

Verwenden Sie das Bügeleisen nicht, wenn der Quick Calc Release-Einsatz nicht verriegelt ist.

Wenn Sie der Einsatz beschädigt oder verloren gegangen ist, wenden Sie sich an ein Service-Center in Ihrem Land (entnehmen Sie die Kontaktdaten der internationalen Garantieschrift).

Calc-Clean-Funktion

*WICHTIG: Neben dem Ausführen der Quick Calc Release-Funktion sollten Sie einmal **jeden Monat** die Calc-Clean-Funktion verwenden, um die Lebenszeit Ihres Geräts zu verlängern. Wenn das Wasser in Ihrer Region sehr hart ist oder während des Bügelns Kalk aus der Bügelsohle austritt, verwenden Sie diese Funktion häufiger.*

- 1** Ziehen Sie den Netzstecker aus der Steckdose, und stellen Sie den Dampfschieberegler auf die Trockeneinstellung.
- 2** Füllen Sie den Wasserbehälter bis zur MAX-Markierung mit Wasser. Geben Sie keinen Essig oder andere Entkalkungsmittel in den Wasserbehälter.
- 3** Schließen Sie das Bügeleisen an, und stellen Sie den Temperaturregler auf MAX.
- 4** Trennen Sie den Netzstecker von der Steckdose, sobald die Temperaturanzeige erlischt.
- 5** Halten Sie das Bügeleisen über ein Spülbecken. Halten Sie die Calc-Clean-Taste gedrückt, und schütteln Sie das Bügeleisen leicht nach vorn und hinten, bis jegliches Wasser im Wasserbehälter verbraucht ist.



Während Kalkpartikel herausgespült werden, entweichen auch Dampf und kochendes Wasser aus der Bügelsohle.

Hinweis: Wiederholen Sie die Schritte 2 bis 5, wenn das aus dem Bügeleisen austretende Wasser immer noch Kalkpartikel enthält.

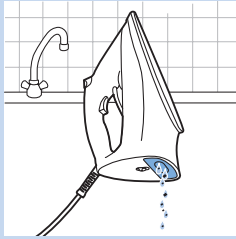

- 6 Entnehmen Sie den Quick Calc Release-Einsatz, und gießen Sie das Wasser aus dem Einsatz. Halten Sie das Bügeleisen in senkrechter Position, damit etwas Wasser entweichen kann.
- 7 Setzen Sie den Einsatz wieder in das Bügeleisen, und verriegeln Sie ihn.
- 8 Schließen Sie das Bügeleisen an, und lassen Sie es aufheizen, damit die Bügelsohle trocknet.
- 9 Trennen Sie den Netzstecker von der Steckdose, sobald die Temperaturanzeige erlischt.
- 10 Führen Sie das Bügeleisen einige Male leicht über ein Tuch, um Wasserflecken von der Bügelsohle zu entfernen.

Aufbewahrung

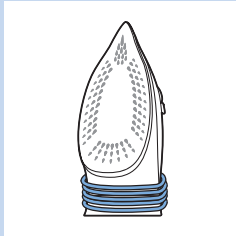

- 1 Ziehen Sie den Netzstecker aus der Steckdose, und entleeren Sie den Wasserbehälter. Lassen Sie es an einem sicheren Ort abkühlen.
- 2 Wickeln Sie das Netzkabel um den unteren Teil des Bügeleisens, und stellen Sie das Bügeleisen aufrecht ab.

Fehlerbehebung

In diesem Abschnitt sind die häufigsten Probleme zusammengestellt, die mit Ihrem Gerät auftreten können. Sollten Sie ein Problem mithilfe der nachstehenden Informationen nicht beheben können, besuchen Sie unsere Website unter www.philips.com/support für eine Liste mit häufig gestellten Fragen, oder wenden Sie sich an das Service-Center in Ihrem Land (entnehmen Sie die Kontaktdaten der internationalen Garantieschrift).

Problem	Mögliche Ursache	Lösung
Die Dampfstoß-Funktion funktioniert nicht ordnungsgemäß (Wasser tropft aus der Bügelsohle).	Sie haben die Dampfstoß-Funktion zu oft innerhalb zu kurzer Zeit aktiviert.	Warten Sie ein paar Sekunden, bevor Sie die Dampfstoß-Funktion erneut verwenden.
	Sie haben die Dampfstoß-Funktion bei einer zu niedrigen Temperatur verwendet.	Stellen Sie eine Bügeltemperatur ein, bei der die Dampfstoß-Funktion verwendet werden kann (●●● bis MAX).

Problem	Mögliche Ursache	Lösung
Kalkpartikel und Verunreinigungen treten beim Bügeln aus der Bügelsohle aus.	Es haben sich Kalkablagerungen in der Bügelsohle gebildet.	Verwenden Sie die Calc-Clean-Funktion (siehe Kapitel "Reinigung und Wartung", Abschnitt "Calc-Clean-Funktion").
Aus der Füllabdeckung des Wasserbehälters tritt Wasser aus.	Sie haben zu viel Wasser in den Wasserbehälter gefüllt.	Füllen Sie den Wasserbehälter nicht über die Markierung MAX hinaus. Gießen Sie überschüssiges Wasser aus dem Wasserbehälter ab.
Aus dem hinteren Bereich des Bügeleisens tritt Wasser oder Dampf aus.	Sie haben den Quick Calc Release-Einsatz nicht richtig verriegelt.	Entnehmen Sie den Quick Calc Release-Einsatz, und reinigen Sie ihn unter fließendem Wasser. Verwenden Sie ein feuchtes Tuch, um Kalkablagerungen an der Öffnung unten am Bügeleisen zu entfernen. Setzen Sie den Einsatz wieder ein, und verriegeln Sie ihn. (Siehe Kapitel "Reinigung und Wartung", Abschnitt "Calc-Clean-Funktion").
	Der Quick Calc Release-Einsatz ist beschädigt.	Wenden Sie sich an ein Service-Center in Ihrem Land (entnehmen Sie die Kontaktdaten der internationalen Garantieschrift).

Introduction

Félicitations pour votre achat et bienvenue dans l'univers Philips !
Pour profiter pleinement de l'assistance offerte par Philips, enregistrez votre produit à l'adresse suivante : www.philips.com/welcome.

Présentation du produit (Fig. 1)

- 1 Spray
- 2 Ouverture de remplissage d'eau
- 3 Bouton spray
- 4 Curseur de vapeur
 - a. Réglage à sec
 - b. Réglage ECO
 - c. Réglage de vapeur automatique
- 5 Gâchette vapeur
- 6 Voyant d'arrêt automatique de sécurité (certains modèles uniquement)
- 7 Cordon d'alimentation
- 8 Voyant de température
- 9 Réservoir d'eau
- 10 Thermostat avec contrôle automatique de vapeur
- 11 Bouton Calc-Clean
- 12 Semelle
- 13 Verrou Quick Calc Release
- 14 Réservoir Quick Calc Release
- 15 Plaque signalétique

Important

Veuillez lire la brochure séparée sur les informations importantes et ce mode d'emploi avant d'utiliser l'appareil. Conservez les deux documents afin de pouvoir vous y référer ultérieurement.

Utilisation de l'appareil

Remplissage du réservoir

Remarque : votre appareil a été conçu pour être utilisé avec de l'eau du robinet. Si vous habitez dans une zone où l'eau est très calcaire, des dépôts de calcaire peuvent se former rapidement. Par conséquent, il est recommandé d'utiliser de l'eau 100 % distillée ou déminéralisée pour prolonger la durée de vie de votre appareil.

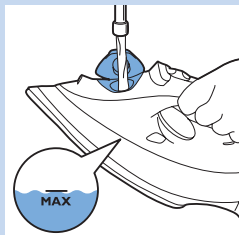

- 1 Ouvrez l'ouverture de remplissage d'eau.
- 2 Inclinez le fer en arrière et remplissez le réservoir d'eau avec de l'eau du robinet, jusqu'au niveau maximal.

Remarque : ne remplissez pas le réservoir au-delà de l'indication MAX.

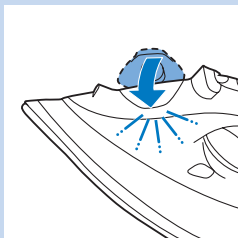

Ne mettez pas de parfum, de vinaigre, d'amidon, de détartrants, de produits d'aide au repassage ou autres agents chimiques dans le réservoir d'eau.

- Ouvrez l'ouverture de remplissage d'eau ('clic').

Température et réglage de la vapeur

Tableau 1 :

Avertissement : n'utilisez pas la vapeur ni l'effet pressing à faible température, comme indiqué dans le tableau ci-dessous. Sinon, de l'eau chaude pourrait s'écouler du fer à repasser.

Type de tissu	Réglage de température	Contrôle automatique de vapeur	Effet pressing
Lin	MAX	Adaptation automatique à la quantité optimale	Oui
Coton	●●●		Oui
Laine	●●		Non
Soie	●●		Non
Fibres synthétiques (par ex. acrylique, nylon, polyamide, polyester)	●	Pas de vapeur	Non

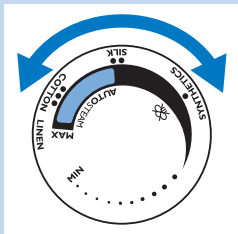

- Consultez le tableau 1 pour régler le thermostat sur la position appropriée pour votre vêtement.

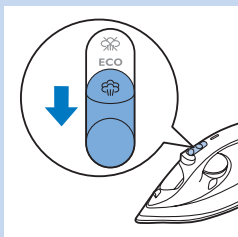

- Sélectionnez le réglage de vapeur automatique avec le curseur de vapeur.

Ce fer est équipé d'un contrôle automatique de vapeur. Selon la température sélectionnée, le fer produit automatiquement la quantité idéale de vapeur un résultat optimal.

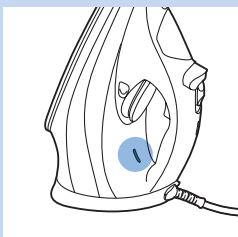

- Placez le fer sur son talon et branchez-le. Le voyant de température s'allume pour indiquer que le fer est en train de chauffer.
- Lorsque le voyant de température s'éteint, le fer a atteint la température correcte et vous pouvez commencer le repassage.

Caractéristiques

Fonction spray

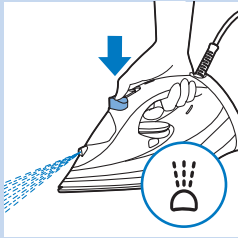

- Appuyez sur le bouton spray afin d'humidifier l'article à repasser. Ceci permet d'enlever les faux plis les plus tenaces.

Fonction Effet pressing



- Appuyez sur la gâchette vapeur, puis relâchez-le pour un jet de vapeur puissant afin d'éliminer les faux plis les plus tenaces.

Repassage avec plus de vapeur



- Pour plus de vapeur lors du repassage, maintenez la gâchette vapeur enfoncée.

Défroissage vertical

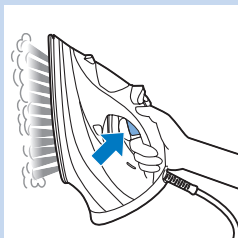

- Vous pouvez également utiliser la fonction Effet pressing lorsque vous tenez le fer en position verticale pour enlever les faux plis des vêtements sur cintre, des rideaux, etc.

Réglage de vapeur ECO / Repassage à sec

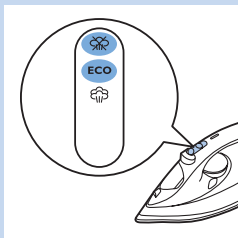

- Au lieu de la fonction de vapeur automatique, vous pouvez choisir le réglage ECO avec le curseur de vapeur afin d'économiser de l'énergie tout en obtenant des résultats de repassage satisfaisants.
- Pour repasser sans vapeur, sélectionnez le réglage à sec avec le curseur de vapeur.

Arrêt automatique (certains modèles uniquement)

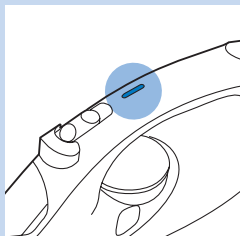

La fonction d'arrêt automatique éteint le fer s'il n'a pas été utilisé pendant 30 secondes et posé sur sa semelle ou pendant 8 minutes et posé sur son talon. Le voyant d'arrêt automatique s'allume.

- Pour que le fer chauffe à nouveau, prenez-le en main ou déplacez-le légèrement. Le voyant d'arrêt automatique s'éteint.

Nettoyage et entretien

Nettoyage

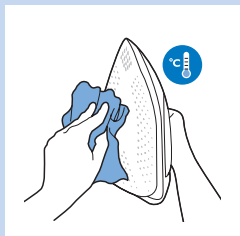

- 1 Débranchez l'appareil et laissez-le refroidir.
- 2 Videz l'eau restante du réservoir d'eau par l'ouverture de remplissage d'eau.
- 3 Ôtez les particules de calcaire et autres impuretés de la semelle au moyen d'un chiffon humide et d'un détergent (liquide) non abrasif.

Évitez le contact de la semelle avec tout objet métallique afin de ne pas l'endommager. N'utilisez jamais de tampons à récurer, vinaigre ou autres produits chimiques pour nettoyer la semelle.

Quick Calc Release

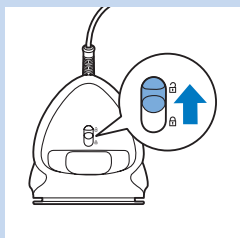

IMPORTANT : pour prolonger la durée de vie de votre appareil et maintenir de bonnes performances de vapeur, utilisez la fonction Quick Calc Release **tous les mois**. Si l'eau de votre région est très calcaire, utilisez cette fonction plus fréquemment.

Remarque : assurez-vous que le fer a été débranché pendant au moins 1 heure et a complètement refroidi avant d'utiliser Quick Calc Release.

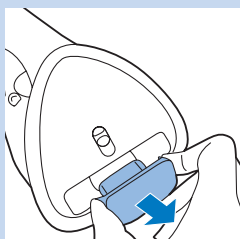

- 1 Posez le fer sur une surface plane et relevez le verrou Quick Calc Release à l'arrière du fer.
- 2 Retirez le réservoir Quick Calc Release.
- 3 Videz le calcaire du réservoir dans un évier ou une poubelle. Nettoyez le réservoir sous l'eau du robinet. Retirez l'excédent d'eau du réservoir.

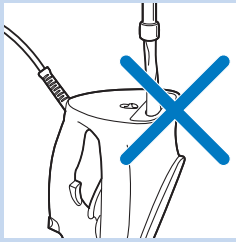

Ne versez pas d'eau, de vinaigre, de détartrants ni d'autres produits chimiques dans le fer par l'ouverture du Quick Calc Release.

N'utilisez pas de vinaigre, de détartrants ni d'autres produits chimiques pour nettoyer le réservoir.

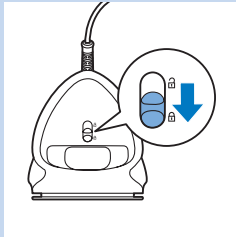

4 Essuyez le calcaire dans l'ouverture du réservoir Quick Calc Release à l'aide d'un chiffon humide.

5 Remplacez le réservoir dans le fer.

6 Abaissez le verrou Quick Calc Release.

N'utilisez pas le fer si le réservoir Quick Calc Release n'est pas verrouillé.

En cas d'endommagement ou de perte du réservoir, contactez le Service Consommateurs de votre pays (voir le dépliant de garantie internationale pour les coordonnées).

Fonction Calc-Clean

*IMPORTANT : outre la fonction Quick Calc Release, il est recommandé de procéder au détartrage de l'appareil **tous les mois** pour prolonger sa durée de vie. Si l'eau de votre région est très calcaire ou si du calcaire s'écoule de la semelle lors du repassage, utilisez cette fonction plus fréquemment.*

1 Assurez-vous que le fer est débranché et que la gâchette vapeur est réglée sur le réglage à sec.

2 Remplissez le réservoir d'eau jusqu'à l'indication MAX.

Ne versez pas de vinaigre ou d'autres détartrants dans le réservoir d'eau.

3 Branchez le fer et réglez le thermostat sur MAX.

4 Lorsque le voyant de température s'éteint, débranchez le fer.

5 Tenez le fer au-dessus de l'évier. Maintenez enfoncé le bouton Calc-Clean et secouez légèrement le fer en avant et en arrière jusqu'à ce que toute l'eau du réservoir d'eau soit vidée.

Les résidus de calcaire sont évacués, de la vapeur et de l'eau bouillante sortent également de la semelle.

Remarque : répétez les étapes 2 à 5 aussi souvent que nécessaire.

6 Sortez le réservoir Quick Calc Release et videz l'eau. Tenez le fer verticalement pour faire sortir toute l'eau.

7 Remplacez le réservoir dans le fer et verrouillez-le.

8 Branchez le fer et laissez-le chauffer pour que la semelle soit sèche.

9 Lorsque le voyant de température s'éteint, débranchez l'appareil.

10 Repassez un morceau de tissu afin d'éliminer les dernières gouttes d'eau qui se sont formées sur la semelle, le cas échéant.

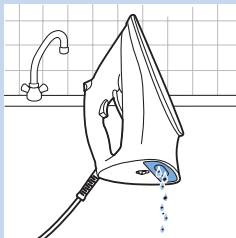
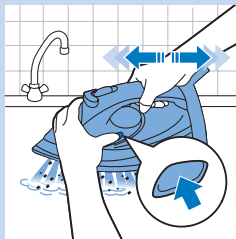

Rangement

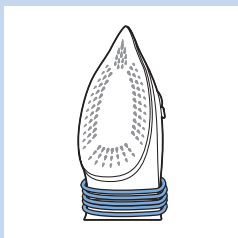

- 1 Débranchez le fer et videz le réservoir d'eau. Laissez-le refroidir en lieu sûr.
- 2 Enroulez le cordon d'alimentation autour du talon du fer et rangez-le.

Dépannage

Cette rubrique présente les problèmes les plus courants que vous pouvez rencontrer avec votre appareil. Si vous ne parvenez pas à résoudre le problème à l'aide des informations ci-dessous, rendez-vous sur www.philips.com/support pour consulter les questions fréquemment posées, ou contactez le Service Consommateurs de votre pays (voir le dépliant de garantie internationale pour les coordonnées).

Problème	Cause possible	Solution
La fonction Effet pressing ne fonctionne pas correctement (de l'eau s'écoule de la semelle).	Vous avez utilisé la fonction Effet pressing trop souvent dans un laps de temps trop court.	Patientez quelques secondes avant d'utiliser de nouveau la fonction Effet pressing.
	Vous avez utilisé la fonction Effet pressing à une température trop basse.	Sélectionnez une température de repassage adaptée à la fonction Effet pressing (●●● à MAX).
Des particules de calcaire et des impuretés s'écoulent de la semelle pendant le repassage.	Du calcaire s'est formé dans la semelle.	Utilisez la fonction Calc-Clean (voir le chapitre « Nettoyage et entretien », section « Fonction Calc-Clean »).
De l'eau s'écoule de l'ouverture de remplissage d'eau.	Vous avez trop rempli le réservoir d'eau.	Ne remplissez pas le réservoir au-delà de l'indication MAX. Videz l'eau restant dans le réservoir d'eau.
De l'eau ou de la vapeur fuit par l'arrière du fer.	Vous n'avez pas verrouillé correctement le réservoir Quick Calc Release.	Sortez le réservoir Quick Calc Release et nettoyez-le sous l'eau du robinet. Utilisez un tissu pour essuyer le calcaire dans l'ouverture située à l'arrière du fer. Remettez le réservoir en place et verrouillez-le. (Voir le chapitre « Nettoyage et entretien », section « Fonction Quick Calc Release »).
	Le réservoir Quick Calc Release est endommagé.	Contactez le Service Consommateurs de votre pays (voir le dépliant de garantie internationale pour les coordonnées).

Introductie

Gefeliciteerd met uw aankoop en welkom bij Philips!
Als u volledig wilt profiteren van de ondersteuning die Philips biedt, kunt u uw product registreren op www.philips.com/welcome.

Productoverzicht (fig. 1)

- 1 Sproeikop
- 2 Watervulopening
- 3 Sproeiknop
- 4 Stoomschuifknop
 - a. Droogstand
 - b. Eco-stand
 - c. Automatische stoomstand
- 5 Stoomstootknop
- 6 Lampje automatische uitschakelfunctie (alleen bepaalde typen)
- 7 Netsnoer
- 8 Temperatuurlampje
- 9 Waterreservoir
- 10 Temperatuurregelaar met automatische stoomregeling
- 11 Calc Clean-knop
- 12 Zoolplaat
- 13 Quick Calc-ontgrendelknop
- 14 Quick Calc-opvangbak
- 15 Typeplaatje

Belangrijk

Lees de afzonderlijke folder met belangrijke informatie en deze gebruiksaanwijzing zorgvuldig door voordat u het apparaat gaat gebruiken. Bewaar beide documenten om deze indien nodig later te kunnen raadplegen.

Het apparaat gebruiken

Het waterreservoir vullen

Opmerking: het apparaat is ontworpen voor gebruik met kraanwater. Als u in een gebied woont met hard water, kan er snel kalkaanslag ontstaan. Daarom wordt het aangeraden 100% gedistilleerd of gedemineraliseerd water te gebruiken om de levensduur van uw apparaat te verlengen.

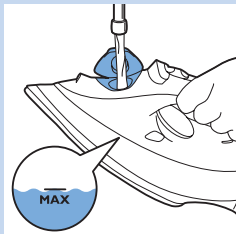

- 1** Open de watervulopening.
- 2** Houd het strijkijzer achterover gekanteld en vul het waterreservoir tot aan het maximumniveau met kraanwater.

Opmerking: vul het waterreservoir nooit tot boven de MAX-aanduiding.

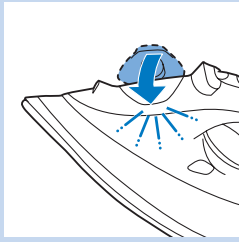

Doe geen reukstof, azijn, stijfsel, ontkalkers, strijkconcentraat of andere chemicaliën in het waterreservoir.

- 3 Sluit de watervulopening ('klik').

Temperatuur- en stoomstand

Tabel 1:

Waarschuwing: gebruik geen stoom of stoomstoot bij lage temperaturen, zoals aangegeven in de onderstaande tabel. Anders kan er heet water uit het strijkijzer lekken.

Stofsoort	Temperatuurstand	Automatische stoomregeling	Extra stoomstoot
Linnen	MAX	De optimale hoeveelheid wordt automatisch ingesteld	Ja
Katoen	●●●	De optimale hoeveelheid wordt automatisch ingesteld	Ja
Wol	●●	De optimale hoeveelheid wordt automatisch ingesteld	Nee
Zijde	●●	De optimale hoeveelheid wordt automatisch ingesteld	Nee
Synthetische stof (bijv. acryl, nylon, polyamide, polyester)	●	Geen stoom	Nee

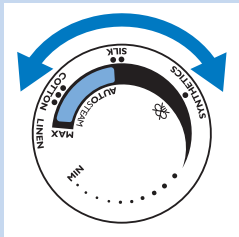

- 1 Raadpleeg tabel 1 om de temperatuurregelaar op de geschikte stand voor uw kledingstuk te zetten.

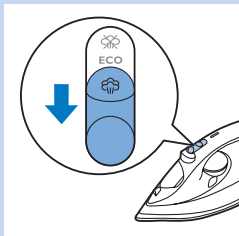

- 2 Selecteer met behulp van de stoomschuifknop de automatische stoomstand.

Dit strijkijzer is voorzien van een automatische stoomregeling. Afhankelijk van de ingestelde temperatuur levert het strijkijzer automatisch de optimale hoeveelheid stoom voor het beste resultaat.

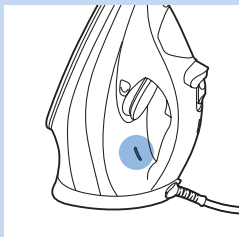

- 3 Zet het strijkijzer op zijn achterkant en steek de stekker in het stopcontact. Het temperatuurlampje gaat branden om aan te geven dat het strijkijzer aan het opwarmen is.
- 4 Wanneer het temperatuurlampje uit gaat, heeft het strijkijzer de juiste temperatuur bereikt en kunt u beginnen met strijken.

Kenmerken

Sproeifunctie

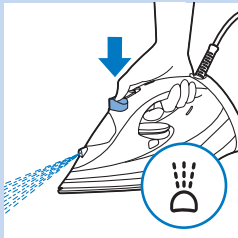

- Druk op de sproeiknop om de stof vochtig te maken. Zo kunt u hardnekkige kreuken verwijderen.

Stoomstootfunctie



- Druk op de stoomstootknop en laat deze weer los voor een krachtige stoomstoot waarmee u hardnekkige kreuken verwijdert.

Stoomstrijken met extra stoom



- Houd voor extra stoom tijdens het strijken de stoomstootknop ingedrukt.

Verticale stoom

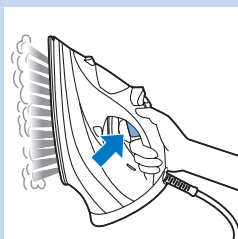

- U kunt de stoomstootfunctie gebruiken terwijl u het strijkijzer verticaal houdt. Zo kunt u kreuken verwijderen uit hangende kleding, gordijnen enz.

ECO-stoomstand / Droogstrijken

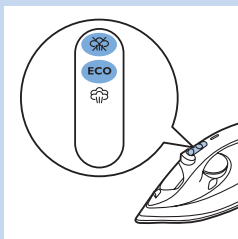

- Wilt u energie besparen, maar toch een bevredigend strijkresultaat bereiken, gebruik dan de stoomschuifknop om de ECO-stoomstand te kiezen in plaats van de automatische stoomstand.
- Zet de stoomschuifknop in de droogstand om zonder stoom te strijken.

Automatische uitschakeling (alleen bepaalde typen)

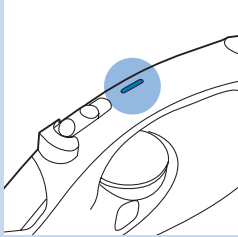

De veilige automatische uitschakelfunctie schakelt het strijkijzer automatisch uit wanneer het langer dan 30 seconden niet wordt gebruikt terwijl het op de zoolplaat staat of langer dan 8 minuten niet wordt gebruikt terwijl het op de achterplaat staat. Het lampje voor de automatische uitschakelfunctie gaat branden.

- Om het strijkijzer weer te laten opwarmen, tilt u het op of beweegt u het even heen en weer. Het lampje van de automatische uitschakelfunctie gaat uit.

Reiniging en onderhoud

Schoonmaken

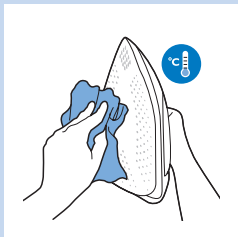

- 1 Haal de stekker uit het stopcontact en laat het strijkijzer afkoelen.
- 2 Giet het resterende water uit het waterreservoir via de watervulopening.
- 3 Veeg schilfers en andere verontreinigingen van de zoolplaat met een vochtige doek en een niet-schurend (vloeibaar) schoonmaakmiddel.

Als u de zoolplaat glad wilt houden, voorkom dan dat deze hard in aanraking komt met metalen voorwerpen. Gebruik nooit een schuurspons, azijn of andere chemicaliën om de zoolplaat te reinigen.

Snelle kalkverwijdering

BELANGRIJK: om de levensduur van uw apparaat te verlengen en de stoomproductie optimaal te houden, gebruikt u de Quick Calc-functie *elke maand*. Als het water in uw gebied erg hard is, moet u deze functie vaker gebruiken.

Opmerking: zorg ervoor dat de stekker minimaal 1 uur uit het stopcontact is en het apparaat helemaal is afgekoeld voordat u de Quick Calc-functie gebruikt.

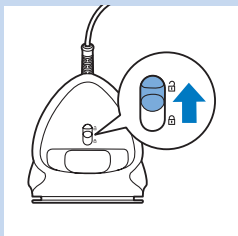

- 1 Zet het strijkijzer op een vlak oppervlak en duw de Quick Calc-ontgrendelknop op de achterkant van het strijkijzer omhoog.
- 2 Trek de Quick Calc-opvangbak uit het apparaat.
- 3 Giet de kalkdeeltjes die zich in de bak bevinden in de gootsteen of in een vuilnisbak. Maak de opvangbak schoon met kraanwater. Laat overtollig water weglopen uit de opvangbak.

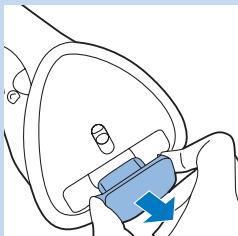

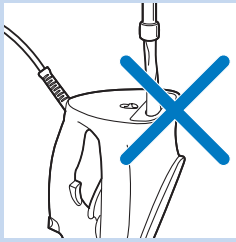

Giet geen water, azijn, ontkalkingsmiddelen of andere chemicaliën in het strijkijzer via de opening van de Quick Calc-opvangbak.

Gebruik geen azijn, ontkalkingsmiddelen of andere chemicaliën om de opvangbak schoon te maken.

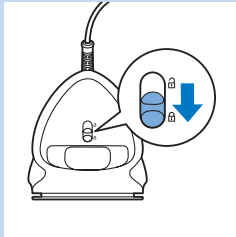

4 Veeg de kalkdeeltjes in de opening van de Quick Calc-opvangbak weg met een vochtige doek.

5 Plaats de opvangbak weer in het strijkijzer.

6 Duw de Quick Calc-ontgrendelknop omlaag.

Gebruik het strijkijzer uitsluitend als de Quick Calc-opvangbak is vergrendeld.

Als de opvangbak kapotgaat of u hem kwijtraakt, neem dan contact op met het Consumer Care Centre in uw land (zie het 'worldwide garantie'-vouwblad voor contactgegevens).

Calc-clean-functie

*BELANGRIJK: voer naast de Quick Calc-functie ook **elke maand** een Calc Clean uit om de levensduur van uw strijkijzer te verlengen. Gebruik deze functie vaker als het water in uw gebied er hard is, of er tijdens het strijken kalkresten uit de zoolplaat komen.*

1 Controleer of de stekker van het strijkijzer uit het stopcontact is en de stoomschuifknop in de droogstand staat.

2 Vul het waterreservoir tot aan de MAX-aanduiding.

Giet geen azijn of andere ontkalkingsmiddelen in het waterreservoir.
3 Steek de stekker van het strijkijzer in het stopcontact en zet de temperatuurregelaar op MAX.

4 Haal de stekker uit het stopcontact nadat het temperatuurlampje is uitgegaan.

5 Houd het strijkijzer boven de gootsteen. Blijf op de Calc Clean-knop drukken en het strijkijzer zachtjes heen en weer schudden tot al het water in het waterreservoir is verbruikt.

De kalkdeeltjes worden weggespoeld, en er komen ook stoom en kokend water uit de zoolplaat.

Opmerking: herhaal stappen 2 tot 5 als het water dat uit het strijkijzer komt nog steeds kalkdeeltjes bevat.

6 Haal de Quick Calc-opvangbak uit het strijkijzer en giet het water in de bak weg. Houd het strijkijzer verticaal om het laatste restje water te laten weglopen.

7 Plaats de opvangbak weer in het strijkijzer en vergrendel de bak.

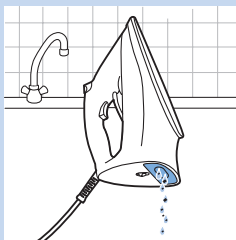

- 8 Steek de stekker in het stopcontact en laat het strijkijzer opwarmen om de zoolplaat te laten drogen.
- 9 Haal de stekker uit het stopcontact nadat het temperatuurlampje is uitgegaan.
- 10 Beweeg het strijkijzer voorzichtig over een lap om eventuele watervlekken van de zoolplaat te verwijderen.

Opbergen

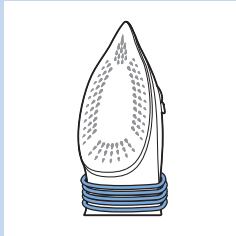

- 1 Haal de stekker van het strijkijzer uit het stopcontact en leeg het waterreservoir. Laat het strijkijzer op een veilige plaats afkoelen.
- 2 Wikkel het snoer om de achterplaat van het strijkijzer en zet het strijkijzer op de achterkant wanneer u het opbergt.

Problemen oplossen

Dit hoofdstuk behandelt in het kort de problemen die u kunt tegenkomen tijdens het gebruik van het apparaat. Als u het probleem niet kunt oplossen met de informatie hieronder, ga dan naar **www.philips.com/support** voor een lijst met veelgestelde vragen of neem contact op met het Consumer Care Centre in uw land (zie het 'worldwide garantie'-vouwblad voor contactgegevens).

Probleem	Mogelijke oorzaak	Oplossing
De stoomstootfunctie werkt niet goed (er lekt water uit de zoolplaat).	U hebt de stoomstootfunctie te vaak achter elkaar gebruikt.	Wacht een aantal seconden voor u de stoomstootfunctie opnieuw gebruikt.
	U hebt de stoomstootfunctie op een te lage temperatuur gebruikt.	Stel een strijktemperatuur in waarbij u de stoomstootfunctie kunt gebruiken (●●● tot MAX).
Er komen schilfertjes en verontreinigingen uit de zoolplaat tijdens het strijken.	Er zit kalk in de zoolplaat.	Gebruik de Calc Clean-functie (zie 'Calc Clean-functie' in hoofdstuk 'Schoonmaken en onderhoud').
Er lekt water uit de watervulopening.	U hebt het waterreservoir te vol gedaan.	Vul het waterreservoir nooit tot boven de MAX-aanduiding. Giet overtollig water uit het waterreservoir.

Probleem	Mogelijke oorzaak	Oplossing
Er lekt water of stoom uit de achterkant van het strijkijzer.	U hebt de Quick Calc-opvangbak niet goed vergrendeld.	Trek de Quick Calc-opvangbak uit het strijkijzer en maak de bak schoon met kraanwater. Veeg met een doek de kalkdeeltjes in de opening op de achterkant van het strijkijzer weg. Plaats de bak weer terug en vergrendel hem. (Zie 'Quick Calc-functie' in hoofdstuk 'Schoonmaken en onderhoud').
	De Quick Calc-opvangbak is beschadigd.	Neem contact op met het Consumer Care Centre in uw land (zie het 'worldwide guarantee'-vouwblad voor contactgegevens).

