



Thinking of you
Electrolux



ELM 6000

IT • EN • FR • DE • NL • ES • PT • PL • SV • DA • FI • NO • RU • AR • FA

- IT** Libretto di istruzioni.....3-18
Prima di utilizzare l'apparecchio per la prima volta, leggere attentamente le norme di sicurezza riportate a pagina 4.
- EN** Instruction book3-18
Before using the appliance for the first time, please read the safety advice on page 5.
- FR** Mode d'emploi3-18
Avant d'utiliser cet appareil pour la première fois, veuillez lire les consignes de sécurité en page 6.
- DE** Anleitung.....3-18
Vor der ersten Inbetriebnahme des Geräts lesen Sie bitte die Sicherheitshinweise auf Seite 7.
- NL** Gebruiksaanwijzing.....19-34
Lees het veiligheidsadvies op pagina 20 voordat u het apparaat voor het eerst gebruikt.
- ES** Instrucciones de uso19-34
Antes de utilizar el electrodoméstico por primera vez, lea la indicación de seguridad de la página 21.
- PT** Manual de instruções....19-34
Antes de utilizar o aparelho pela primeira vez, leia os avisos de segurança na página 22.
- PL** Instrukcja obsługi.....19-34
Przed pierwszym użyciem urządzenia przeczytaj uważnie zalecenia bezpieczeństwa na stronie 23.
- SV** Bruksanvisning.....35-50
Läs säkerhetsanvisningen på sidan 36 innan du använder apparaten första gången.
- DA** Brugervejledning.....35-50
Før apparatet bruges for første gang, bør sikkerhedsrådene på side 37 læses.
- FI** Käyttöohjeet.....35-50
Lue sivun 38 turvallisuuohjeet huolellisesti ennen kuin käytät laitetta ensimmäistä kertaa.
- NO** Bruksanvisning.....35-50
Les rådene vedrørende sikkerhet på side 39 før du bruker apparatet for første gang.
- RU** Инструкция.....51-66
Перед первым применением устройства прочтите раздел о мерах предосторожности на стр. 52.
- AR** كتيب الإستخدام51-66
اقرأ التعليمات في الصفحة 53 بعناية قبل استخدام الجهاز للمرة الأولى.
- FA** دفترچه راهنمای کاربر51-66
قبل از استفاده از دستگاه برای اولین، این دستورالعمل ها را با دقت مطالعه کنید (مراجعه کنید 54).

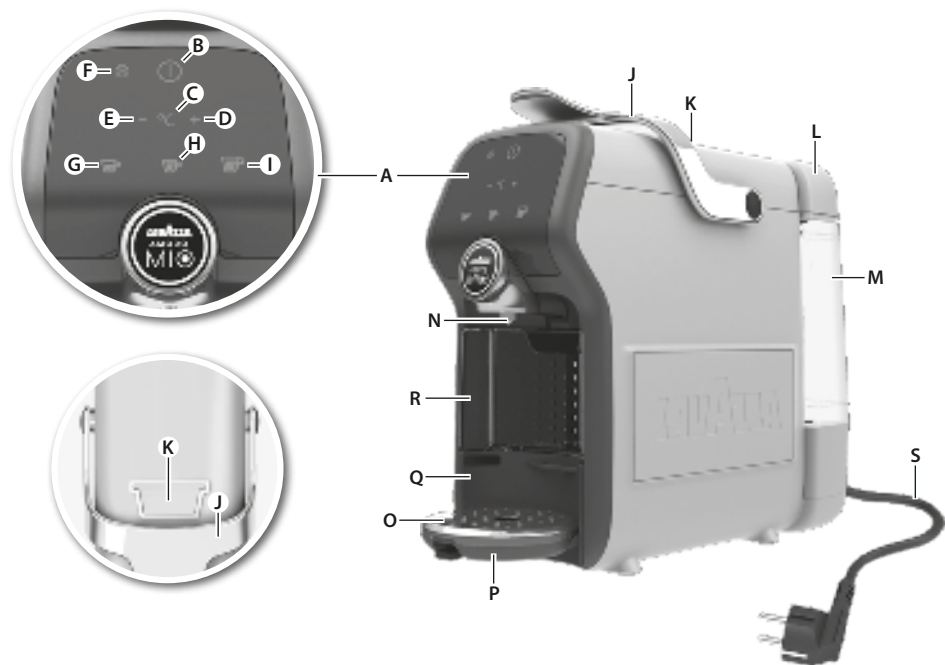

IT

Componenti

- A. Pannello di controllo (Touch Screen)
- B. Pulsante accensione
- C. Pulsante per l'impostazione della temperatura caffè
- D. Indicatore impostazione temperatura alta
- E. Indicatore impostazione temperatura bassa
- F. Indicatore allarme decalcificazione
- G. Pulsante erogazione espresso
- H. Pulsante erogazione Espresso Lungo
- I. Pulsante erogazione Caffè Lungo.
- J. Leva
- K. Vano inserimento capsula
- L. Coperchio serbatoio dell'acqua
- M. Serbatoio acqua
- N. Beccuccio erogatore caffè
- O. Griglia cassetto raccogli gocce
- P. Cassetto raccogli gocce
- Q. Cassetto acqua di scarico
- R. Cassetto capsule usate
- S. Cavo alimentazione

EN

Components

- A. Control Panel (Touch screen)
- B. ON/OFF button
- C. Temperature setting button
- D. Temperature setting default indicator
- E. Temperature setting low indicator
- F. Descaling alarm indicator
- G. Espresso button
- H. Espresso Lungo button
- I. Caffè Crema button
- J. Lever
- K. Capsule compartment
- L. Water tank lid
- M. Water tank
- N. Coffee spout
- O. Drip tray grid
- P. Drip tray
- Q. Waste water container
- R. Used capsules container
- S. Power cord & plug

FR

Éléments

- A. Panneau de commande (Écran tactile)
- B. Touche MARCHE/ARRET
- C. Touche de réglage de la température
- D. Voyant de réglage de la température - Par défaut
- E. Voyant de réglage de la température - Basse
- F. Voyant d'alarme Détartrage
- G. Touche Espresso
- H. Touche Espresso Lungo
- I. Touche Caffè Crema
- J. Levier
- K. Emplacement capsule
- L. Couvercle du réservoir d'eau
- M. Réservoir d'eau
- N. Sortie café
- O. Plaque d'égouttage
- P. Bac récolte-gouttes
- Q. Récipient pour d'eau usagées
- R. Récipient pour capsules usagées
- S. Cordon et fiche d'alimentation

DE

Teile

- A. Bedienfeld (Touchscreen)
- B. Ein-/Aus-Taste
- C. Temperatur-Einstelltaste
- D. Anzeige für Temperatur-StandardEinstellung
- E. Anzeige für niedrige Temperatur-Einstellung
- F. Entkalkungsalarm-Anzeige
- G. Espresso Taste
- H. Espresso-Lungo-Taste
- I. Caffè-Crema-Taste
- J. Hebel
- K. Kapselfach
- L. Wassertankdeckel
- M. Wasserbehälter
- N. Kaffeeauslass
- O. Tropfschalengitter
- P. Auffangschale
- Q. Abwasserbehälter
- R. Behälter für verbrauchte Kapseln
- S. Netzkabel mit Stecker

Prima di utilizzare la macchina per la prima volta, leggere attentamente le seguenti istruzioni.

IT

- Questo elettrodomestico può essere usato dai bambini a partire dagli 8 anni, unicamente nel caso in cui siano monitorati o vengano fornite loro istruzioni adeguate relativamente a un uso sicuro del dispositivo e unicamente nel caso in cui gli stessi capiscano i pericoli coinvolti. La pulizia e gli interventi di manutenzione non devono essere eseguiti dai bambini di età inferiore agli 8 anni e in assenza di supervisione. Tenere l'apparecchiatura e il rispettivo cavo fuori dalla portata dei bambini di età inferiore agli 8 anni.
- Le apparecchiature possono essere usate da persone con limitate capacità fisiche, sensoriali o mentali o con scarsa esperienza o conoscenza sull'uso dell'apparecchiatura, solamente se sorvegliati o se sono stati istruiti relativamente all'uso dell'apparecchiatura e se hanno compreso i rischi coinvolti.
- I bambini non devono giocare con l'apparecchiatura.
- Collegare l'apparecchio solo a una fonte di alimentazione con tensione e frequenza conformi alle specifiche riportate sulla targhetta delle caratteristiche.
- Non utilizzare né afferrare l'apparecchio se:
 - il cavo di alimentazione è danneggiato,
 - il rivestimento esterno è danneggiato.
- L'apparecchio deve essere collegato solo a una presa con messa a terra. Se necessario, è possibile utilizzare una prolunga adatta per 10/A.
- In caso di danneggiamento dell'apparecchio o del cavo di alimentazione, ottenerne la sostituzione rivolgendosi al produttore, a un suo agente dell'assistenza o a una persona egualmente qualificata, in modo da evitare rischi.
- Posizionare sempre l'apparecchio su una superficie piana e regolare.
- Non lasciare mai l'apparecchio incustodito quando è collegato alla rete elettrica.
- L'apparecchio e gli accessori possono surriscaldarsi durante il funzionamento. Usare solo la leva designata. Lasciar raffreddare l'apparecchio prima di pulirlo o riporlo.
- Durante la preparazione del caffè, è normale che la pompa e il motore della macchina emettano rumore.
- Evitare che il cavo di alimentazione entri in contatto con le parti calde dell'apparecchio.
- Non immergere l'apparecchio in acqua o in altri liquidi.
- Non superare il volume massimo di riempimento indicato sull'apparecchio.
- Riempire il serbatoio dell'acqua solo con acqua fredda, mai con latte o altri liquidi.
- Non utilizzare l'apparecchio se il serbatoio dell'acqua non è stato riempito.
- Questo apparecchio è progettato esclusivamente per uso domestico. Il produttore declina qualsiasi responsabilità per eventuali danni causati dall'uso improprio o errato.
- Non trasportare la macchina per la leva.
- Utilizzare questa macchina esclusivamente con capsule compatibili LAVAZZA A MODO MIO. Non mettere le dita o qualsiasi altro oggetto nello scompartimento delle capsule. Le capsule possono essere utilizzate solo una volta.

Read the following instruction carefully before using machine for the first time.

- This appliance can be used by children aged from 8 years and above only if they have been given supervision or instruction concerning use of the appliance in a safe way and if they understand the hazards involved. Cleaning and user maintenance shall not be made by children unless they are aged from 8 years and above and supervised. Keep the appliance and its cord out of reach of children aged less than 8 years.
- Appliances can be used by persons with reduced physical, sensory or mental capabilities or lack of experience and knowledge only if they have been given supervision or instruction concerning use of the appliance in a safe way and if they understand the hazards involved.
- Children shall not play with the appliance.
- The appliance may only be connected to a power supply whose voltage and frequency comply with the specifications on the rating plate!
- Never use or pick up the appliance if
 - the supply cord is damaged,
 - the housing is damaged.
- The appliance must only be connected to an earthed socket. If necessary an extension cable suitable for 10 A can be used.
- If the appliance or the supply cord is damaged, it must be replaced by the manufacturer, its service agent or a similarly qualified person in order to avoid hazard.
- Always place the appliance on a flat, level surface.
- Never leave the appliance unattended while connected to the supply mains.
- The appliance and accessories become hot during operation. Use only designated handle, the side panels. Allow to cool down before cleaning or storage.
- While making coffee, it is normal that the machine creates some noise coming from the pump and the motor.
- The mains cable must not come into contact with any hot parts of the appliance.
- Do not immerse the appliance in water or any other liquid.
- Do not exceed the maximum filling volume as indicated on the appliances.
- Fill the water tank only with cold, potable water, never with milk or other liquids.
- Do not use the appliance if the water tank has not been filled.
- This appliance is intended for domestic use only. The manufacturer cannot accept any liability for possible damage caused by improper or incorrect use.
- Do not carry the machine by the handle.
- This machine can only be used with LAVAZZA A MODO MIO compatible capsules. Do not put your fingers or any other object in the capsule compartment. The capsules can be used only once.

Avant d'utiliser l'appareil pour la première fois, il est impératif de lire attentivement les instructions suivantes.

- Cet appareil peut être utilisé par des enfants de plus de 8 ans, uniquement s'ils sont surveillés ou ont reçu des instructions concernant l'utilisation de l'appareil en toute sécurité, et s'ils comprennent les risques encourus. Seuls les enfants âgés de plus de 8 ans, surveillés par un adulte, peuvent entreprendre une opération de nettoyage ou de maintenance sur l'appareil. L'appareil et son câble d'alimentation doivent être conservés hors de portée des enfants âgés de moins de 8 ans.
- Cet appareil peut être utilisé par des personnes dont les capacités physiques, sensorielles et mentales sont réduites ou dont les connaissances et l'expérience sont insuffisantes, à condition d'être surveillés ou d'avoir reçu des instructions concernant l'utilisation sécurisée de l'appareil et de comprendre les risques encourus.
- Ne laissez pas les enfants jouer avec l'appareil.
- L'appareil doit être branché sur un réseau électrique correspondant à la tension et à la fréquence d'alimentation indiquées sur la plaque signalétique.
- Ne jamais utiliser ou prendre l'appareil si
 - le cordon d'alimentation est endommagé,
 - le boîtier est endommagé.
- L'appareil doit être raccordé à la terre. Si nécessaire, il est possible d'utiliser une rallonge compatible 10 A.
- Si l'appareil ou le cordon d'alimentation est endommagé, il doit être remplacé par le fabricant, l'un de ses réparateurs ou toute autre personne dûment qualifiée, afin d'éviter tout danger.
- Toujours placer l'appareil sur une surface plane et horizontale.
- Ne jamais laisser l'appareil sans surveillance lorsqu'il est raccordé à l'alimentation électrique.
- Pendant le fonctionnement, l'appareil et les accessoires sont chauds. Utilisez uniquement la poignée indiquée, les panneaux latéraux. Laissez l'appareil refroidir avant de le nettoyer ou de le ranger.
- Lors de la préparation du café, il est normal que le moteur et la pompe de la machine produisent un certain bruit.
- Le cordon d'alimentation ne doit jamais entrer en contact avec les parties chaudes de l'appareil.
- Ne pas plonger l'appareil dans l'eau ni dans aucun autre liquide.
- Ne pas dépasser le niveau maximum de remplissage indiqué sur l'appareil.
- Remplir le réservoir uniquement avec de l'eau froide, jamais avec du lait ou un autre liquide.
- Ne pas utiliser l'appareil si le réservoir d'eau n'a pas été préalablement rempli.
- Cet appareil est exclusivement destiné à un usage domestique. Le fabricant décline toute responsabilité en cas de dommages résultant d'une utilisation incorrecte de l'appareil.
- Ne transportez pas la machine par la poignée.
- Cette machine peut être utilisée uniquement avec des capsules compatibles avec L'AVAZZA A MODO MIO. Ne mettez pas vos doigts ou tout autre objet dans le compartiment des capsules. Les capsules ne peuvent être utilisées qu'une seule fois.

Lesen Sie die nachfolgenden Anweisungen sorgfältig durch, bevor Sie das Gerät zum ersten Mal in Betrieb nehmen.

- Dieses Gerät kann nur von Kindern über 8 Jahren benutzt werden, wenn sie beaufsichtigt werden oder eine Einweisung in die sichere Nutzung des Geräts und die damit verbundenen Gefahren erhalten haben. Reinigung und Wartung dürfen nicht von Kindern durchgeführt werden, es sei denn, sie sind älter als 8 Jahre und werden beaufsichtigt. Halten Sie Kinder unter 8 Jahren vom Gerät und dem Netzkabel fern.
- Die Geräte können von Personen mit eingeschränkten physischen, sensorischen oder geistigen Fähigkeiten oder mit mangelnder Erfahrung und/oder mangelndem Wissen dann verwendet werden, wenn sie durch eine für ihre Sicherheit zuständige Person beaufsichtigt werden oder in die sichere Verwendung des Geräts eingewiesen wurden und die mit dem Gerät verbundenen Gefahren verstanden haben.
- Kinder dürfen nicht mit dem Gerät spielen.
- Das Gerät darf nur an Stromquellen angeschlossen werden, deren Spannung und Frequenz mit den Angaben auf dem Typenschild übereinstimmen!
- Das Gerät niemals benutzen oder handhaben, wenn
 - das Netzkabel beschädigt ist,
 - das Gehäuse beschädigt ist.
- Das Gerät darf nur an eine geerdete Steckdose angeschlossen werden. Bei Bedarf kann ein Verlängerungskabel verwendet werden, das mit 10 A belastbar ist.
- Ein beschädigtes Gerät oder Netzkabel muss vom Hersteller, von seinem Service-Vertreter oder einer entsprechend qualifizierten Person instandgesetzt werden, um Gefahren zu vermeiden
- Stellen Sie das Gerät immer auf eine ebene, waagrechte Fläche.
- Lassen Sie das Gerät niemals unbeaufsichtigt, wenn es an die Netzspannung angeschlossen ist.
- Das Gerät und seine Zubehörteile werden im Betrieb heiß. Benutzen Sie nur den vorgesehenen Griff und die Seitenteile. Lassen Sie es vor dem Reinigen oder Aufbewahren abkühlen.
- Es ist normal, dass die Kaffeemaschine während des Kaffeekochens Geräusche erzeugt. Diese Geräusche werden meist von der Pumpe oder dem Motor verursacht.
- Das Netzkabel darf nicht mit heißen Teilen des Geräts in Berührung kommen.
- Tauchen Sie das Gerät nicht in Wasser oder andere Flüssigkeit.
- Überschreiten Sie die am Gerät angezeigte maximale Füllmenge nicht.
- Füllen Sie den Wassertank nur mit kaltem Wasser, niemals mit Milch oder anderen Flüssigkeiten.
- Verwenden Sie das Gerät nicht, wenn kein Wasser in den Tank eingefüllt ist.
- Das Gerät ist nur für den Gebrauch im Haushalt bestimmt. Der Hersteller übernimmt keine Haftung für mögliche Schäden, die durch unsachgemäße oder fehlerhafte Benutzung verursacht wurden.
- Tragen Sie die Maschine nicht am Griff.
- Diese Maschine kann nur mit Kapseln verwendet werden, die mit LAVAZZA A MODO MIO kompatibel sind. Fassen Sie nicht mit Ihren Fingern in das Kapselfach und stecken Sie keinen Gegenstand hinein. Die Kapseln können nur einmal verwendet werden.



IT

1. Posizionare la macchina su una superficie piana. Risciacquare il serbatoio prima di utilizzarlo. Riempire il serbatoio con acqua fresca potabile e non gasata. **(La macchina non deve essere usata con il serbatoio vuoto!)** Inserire la spina nella presa di corrente e premere il pulsante ON. La macchina è pronta all'uso quando le spie smettono di lampeggiare e rimangono accese.

2. Primo utilizzo della macchina: Posizionare un recipiente (capacità minima 1,2 l) sotto il beccuccio di erogazione del caffè e preparare 4 tazzine di caffè Espresso Lungo.

3. La macchina non deve essere usata con il serbatoio vuoto! Se lasciate la macchina senz'acqua per troppo tempo, l'autoinnesco potrebbe bloccarsi. Per eventuali problemi fare riferimento alla tabella "Ricerca ed eliminazione guasti" a pag. 25.

EN

1. Place the machine on a flat surface. Rinse the tank before using it. Fill the tank with cold, drinkable and non sparkling water. **(The machine must not be used with empty tank!)** Plug the power cord into the mains and press the ON button. The machine is ready to use when the buttons stop flashing and become steady.

2. When starting the machine for the first time: Place a bowl (0.5l capacity minimum) under the coffee spout, and brew 2 cups of Espresso Lungo coffee.

3. The machine must not be used with empty tank! If you use it without water for a too long time the auto priming could be blocked. If there is an issue please check Troubleshooting section on page 16.

FR

1. Posez la machine sur une surface plane. Rincez le réservoir avant de l'utiliser. Remplissez le réservoir avec de l'eau potable et non gazeuse. **(La machine ne doit pas être utilisée avec un réservoir vide !)** Branchez le cordon d'alimentation au secteur et pressez sur la touche MARCHE. La machine est prête à être utilisée lorsque les touches cessent de clignoter et restent allumées en continu.

2. Lors de la première mise en service de la machine : Placez un récipient (d'une capacité minimale de 0,5 l) sous le bec à café et préparez 2 tasses de café Espresso Lungo.

3. La machine ne doit pas être utilisée avec le réservoir vide ! Si vous l'utilisez sans eau pendant trop longtemps, l'amorçage automatique pourrait se bloquer. En cas de problème, veuillez vous reporter au chapitre « En cas d'anomalie de fonctionnement » à la page 17.

DE

1. Stellen Sie die Maschine auf eine ebene Fläche. Reinigen Sie den Behälter vor dem ersten Gebrauch. Füllen Sie den Behälter mit kaltem Wasser (trinkbar und nicht sprudelnd). **(Die Maschine darf nicht mit einem leeren Behälter eingeschaltet werden!)** Stecken Sie das Netzkabel in die Steckdose und drücken Sie die Einschalttaste. Die Maschine ist betriebsbereit, wenn die Tasten aufhören zu blinken und konstant leuchten.

2. Wenn Sie die Maschine zum ersten Mal einschalten: Stellen Sie eine Schüssel (mindestens 0,5 l Fassungsvermögen) unter die Kaffeedüse und brühen Sie dann zwei Tassen Espresso Lungo auf.

3. Die Maschine darf nicht mit einem leeren Tank verwendet werden! Wird sie zu lange ohne Wasser betrieben, kann die automatische Ansaugung blockieren. Im Falle einer Störung lesen Sie bitte den Abschnitt „Fehlersuche“ auf Seite 17.



1. Posizionamento della cassetto raccogli gocce per tazze di dimensioni diverse.

Il cassetto raccogli gocce è facilmente riposizionabile al fine di poter utilizzare anche tazze più grandi. Per riposizionare o rimuovere il cassetto raccogli gocce, tenerlo tra il pollice e l'indice e premere la leva in plastica situata sul fondo della vaschetta. Riposizionarlo in base alla grandezza della tazza che si desidera utilizzare. Quando la vaschetta è nella posizione corretta si sente uno scatto. La griglia metallica del cassetto raccogli gocce può essere collocato sulla base della vaschetta.

1. Drip tray positioning for different cup sizes.

You can easily position the drip tray and fit a bigger cup on it. To reposition or remove it, hold the tray with your thumb and index finger and press the plastic lever located at the bottom of the drip tray. Place it back to the position that fits the cup you would like to use. You can hear a clicking sound when the tray is in the right position. The metal drip tray grid can be placed on drip tray base as well.

1. Positionnement du bac d'égouttement pour différentes tailles de tasse.

Vous pouvez facilement retirer la plaque à tasses et placer une plus grande tasse. Pour la repositionner ou la retirer, saisissez le bac avec le pouce et l'index, puis appuyez sur le levier en plastique situé au bas du bac d'égouttement. Remettez-la dans la position adaptée à la taille de la tasse que vous souhaitez utiliser. Un dé clic se fait entendre lorsque le bac est en position correcte. La grille métallique du bac d'égouttement peut aussi être placée sur la base du bac.

1. Positionierung der Auffangschale für unterschiedlich große Tassen.

Die Positionierung der Auffangschale lässt sich leicht ändern, um eine größere Tasse darauf stellen zu können. Halten Sie die Schale mit Ihrem Daumen und Ihrem Zeigefinger fest und drücken Sie auf den Plastikhebel, der sich unten an der Auffangschale befindet, um die Auffangschale neu zu positionieren oder zu entfernen. Positionieren Sie die Auffangschale so, dass Sie die Tasse, die Sie verwenden möchten, gut darauf abstellen können. Wenn die Auffangschale die richtige Position erreicht hat, rastet sie ein, und Sie hören ein Klickgeräusch. Das metallene Tropfschalengitter kann ebenfalls am Sockel der Auffangschale angebracht werden.



2. Utilizzare questa macchina esclusivamente con capsule escludibilmente LAVAZZA A MODO MIO.

Le capsule monodose sono predisposte per erogare una singola dose di caffè/prodotto. NON utilizzare le capsule più di una volta. Inserire 2 o più capsule nella macchina potrebbe causare malfunzionamenti.

2. This machine can only be used with LAVAZZA A MODO MIO compatible capsules.

Single dose capsules brew a single coffee/product. DO NOT use the capsules more than once. Inserting 2 or more capsules can cause the machine to malfunction.

2. Cette machine peut être utilisée uniquement avec des capsules compatibles avec LAVAZZA A MODO MIO.

Les capsules monodoses permettent de préparer une tasse de café. Ne pas réutiliser les capsules. L'insertion de 2 ou plusieurs capsules peut entraîner un dysfonctionnement de la machine.

2. Diese Maschine kann nur mit Kapseln verwendet werden, die mit LAVAZZA A MODO MIO kompatibel sind.

Mit Einzelporionskapseln brühen Sie eine Tasse Kaffee. Verwenden Sie die Kapsel NICHT MEHR als einmal. Werden zwei oder mehr Kapseln eingesetzt, kann dies zu einer Fehlfunktion der Maschine führen.



3. Grazie alla funzione di risparmio energetico, la macchina si spegne automaticamente dopo 9 minuti di inattività.

È possibile impostare lo spegnimento automatico dopo 30 minuti premendo contemporaneamente i pulsanti Espresso ed Espresso Lungo per più di 3 secondi; successivamente, quando il tasto Espresso inizia a lampeggiare velocemente, premere il tasto Espresso Lungo. Al termine, premere il pulsante ON/OFF per tornare alla modalità stand-by.

3. The machine is equipped with an energy saving function that automatically switches it off after 9 min of inactivity.

You can set the automatic switch off to 30 minutes by pressing the Cappuccino and Large Cappuccino buttons at the same time for more than 3 seconds, afterwards when the Small Cappuccino button starts blinking at high frequency press the Large Cappuccino button.

3. La machine est équipée d'une fonction économie d'énergie qui éteint automatiquement la machine après 9 minutes d'inactivité.

Vous pouvez régler la fonction d'arrêt automatique sur 30 minutes en appuyant simultanément sur les boutons Cappuccino et Grand Cappuccino pendant plus de 3 secondes. Peu après, lorsque le bouton Petit Cappuccino commence à clignoter rapidement, appuyez sur le bouton Grand Cappuccino.

3. Die Maschine ist mit einer Energiesparfunktion ausgerüstet, die die Maschine automatisch nach 9 Min. ausschaltet, wenn sie in dieser Zeit nicht benutzt wird.

Um die Abschaltautomatik auf 30 Minuten festzulegen, halten Sie die Tasten für einen Cappuccino und einen großen Cappuccino gleichzeitig für mehr als 3 Sekunden gedrückt. Wenn die Taste für einen kleinen Cappuccino anfängt, mit hoher Frequenz zu blinken, drücken Sie die Taste für einen großen Cappuccino.

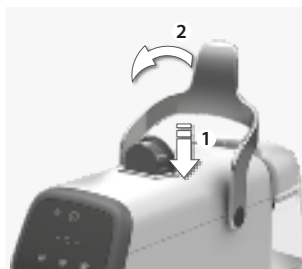

1. Sollevare la leva e inserire una capsula nel vano inserimento capsula. Abbassare la leva e premere il pulsante Espresso, Espresso Lungo o Caffè Lungo. Se si desidera meno caffè, premere nuovamente il pulsante per interrompere l'erogazione. Quando si raggiunge la dose caffè desiderata, sollevare la leva. La capsula usata cadrà nel cassetto capsule usate.

1. Lift the lever, insert a capsule in the compartment. Close the lever and press the Espresso, Espresso Lungo or Caffè Lungo button. If you wish less coffee brewed in your cup, press the same button again to stop the brewing. When the coffee is ready, lift the lever and the capsule falls down into the used capsules container.

1. Soulevez le levier et insérez une capsule dans le compartiment. Rabattez le levier et appuyez sur la touche Espresso, Espresso Lungo ou Caffè Crema. Si vous souhaitez une tasse moins remplie, appuyez à nouveau sur la même touche pour interrompre l'écoulement. Lorsque le café est prêt, soulevez le levier et la capsule tombe dans le récipient de capsules usagées.

1. Stellen Sie den Hebel nach oben und setzen Sie eine Kapsel in das Fach. Drücken Sie zuerst den Hebel nach unten und drücken Sie dann die Espresso-Taste, die Espresso-Lungo-Taste oder die Caffè-Crema-Taste. Wenn Sie möchten, dass eine geringere Menge an Kaffee in Ihrer Tasse aufgebriht wird, dann drücken Sie dieselbe Taste noch einmal, um den Brühvorgang zu beenden. Sobald der Kaffee fertig ist, stellen Sie den Hebel nach oben und die Kapsel fällt in den Behälter für verbrauchte Kapseln.



2. Selezione della temperatura. Prima di premere il pulsante del caffè, è possibile scegliere tra due diverse temperature: alta o inferiore premendo il tasto "°C". La temperatura predefinita è indicata dal segno "+", mentre la temperatura inferiore è indicata dal segno "-".

2. Temperature selection. Before pressing the coffee button, you can choose between two different coffee temperatures: default, or lower temperature by pressing the "°C" button. The default temperature is indicated by a "+", lower temperature is indicated by "-".

2. Sélection de la température. Avant d'appuyer sur la touche café, vous pouvez choisir deux températures de café : celle par défaut ou une température inférieure. Pour cela, appuyez sur la touche « °C ». La température par défaut est indiquée par un « + » ; les températures inférieures sont indiquées par un « - ».

2. Temperatureinstellung. Sie können vor dem Drücken einer Kaffee-Taste aus zwei verschiedenen Zubereitungstemperaturen wählen: Die Standard-Temperatur oder eine niedrigere Temperatur durch Drücken der „°C“-Taste. Die Standard-Temperatur wird durch ein „+“ und eine niedrigere Temperatur durch ein „-“ gekennzeichnet.



3. Programmazione della quantità di caffè. Posizionare una tazzina sulla cassetto raccogli gocce. Per accedere alla modalità di modifica, premere e tenere premuto il pulsante Espresso, Espresso Lungo o Caffè Lungo fino a quando il pulsante inizia a lampeggiare 3 volte al secondo. Tenere premuto il pulsante e rilasciarlo al raggiungimento della quantità di caffè desiderata.

3. Programming coffee amount. Place a cup on the coffee drip tray. Press and hold the Espresso, Espresso Lungo or Caffè Lungo button until the button starts flashing 3 times per second; to enter edit mode. Press and hold the button to start brewing and release when the desired coffee amount is reached.

3. Programmation de la quantité de café. Placez une tasse sur le bac d'égouttement de café. Appuyez sur la touche Espresso, Espresso Lungo ou Caffè Crema jusqu'à ce que la touche se mette à clignoter 3 fois par seconde ; vous passez ainsi en mode de modification. Appuyez sur la touche pour commencer la préparation du café et ne la relâchez que lorsque vous avez atteint la quantité de café souhaitée.

3. Einprogrammieren der Kaffeemenge. Stellen Sie eine Tasse auf die Kaffee-Auffangschale. Drücken Sie die Espresso-Taste, die Espresso-Lungo-Taste oder die Caffè-Crema-Taste und halten Sie sie gedrückt, bis sie dreimal pro Sekunde blinkt, um in den Bearbeitungsmodus zu wechseln. Halten Sie die Taste gedrückt, um mit dem Aufbrühen zu beginnen und lassen Sie die Taste wieder los, sobald die gewünschte Kaffeemenge erreicht ist.

IT

EN

FR

DE



4. Il pulsante continua a lampeggiare velocemente mentre lo si preme. Rilasciando il pulsante questo lampeggia tre volte per indicare che è stata memorizzata la dimensione di tazza preferita. La macchina torna quindi in stand-by.

4. The button will continue to pulse at high frequency while pressing. When releasing the button, the button pulses three times to indicate that your favourite cup is memorized. The machine then returns to standby mode.

4. La touche continuera à clignoter rapidement tant que vous appuyez dessus. Lorsque vous la relâchez, elle clignote trois fois pour indiquer que votre préférence a été enregistrée. La machine revient en mode de veille.

4. Solange Sie die Taste gedrückt halten, blinkt sie weiterhin schnell. Wenn Sie die Taste wieder loslassen, blinkt sie dreimal hintereinander auf, um anzuzeigen, dass diese Kaffeemenge nun als bevorzugte Menge abgespeichert wurde. Die Kaffeemaschine schaltet dann wieder in den Standby-Modus zurück.



5. **Ripristino delle impostazioni predefinite**
È possibile ripristinare le impostazioni predefinite della macchina tenendo premuto il tasto on/off per più di 5 secondi.

5. **Change to default setting**
You can reset the machine to default settings by pressing the on/off button for more than 5 seconds.

5. **Rétablir les paramètres par défaut**
Vous pouvez rétablir les paramètres par défaut de l'appareil en appuyant sur la touche marche/arrêt pendant plus de 5 secondes.

5. **Zur Standardeinstellung wechseln**
Wenn Sie die Ein-/Aus-Taste für mehr als 5 Sekunden gedrückt halten, setzen Sie die Maschine auf die Standardeinstellungen zurück.



IT

- 1. Spegner la macchina, staccare la spina e lasciarla raffreddare.** Pulire tutte le superfici esterne con un panno umido. Svuotare e sciacquare il serbatoio dell'acqua una volta al giorno.

- 2. Il contenitore delle capsule usate è dotato di una finestrella trasparente posta frontalmente per vedere la quantità di capsule usate.** Ogni 2 o 3 giorni oppure dopo 10 caffè, i contenitori delle capsule usate e dell'acqua di scarico devono essere rimossi, svuotati, lavati, asciugati e riposizionati.

- 3. È possibile impostare la macchina in base alla durezza dell'acqua di rete.** Per accedere alla modalità di modifica della durezza dell'acqua, tenere premuti i pulsanti Espresso Lungo e Caffè Lungo contemporaneamente per più di 2 secondi. Il pulsante Espresso Lungo lampeggia velocemente per indicare che è stata selezionata la "durezza media" (impostazione predefinita).

EN

- 1. Turn the machine off, unplug the cord and let the machine cool down.** Wipe all outer surfaces with a damp cloth. Empty and rinse the water tank once a day.

- 2. The used capsules container has a transparent window in the front which helps you to see the amount of used capsules.** Every 2 or 3 days or after 10 brewed coffees, the used capsules and waste water containers shall be removed, emptied, rinsed, dried and put back in its place.

- 3. You can set the machine to fit the water hardness of your tap water.** Hold the Espresso Lungo and Caffè Crema button simultaneously for more than 2 seconds to enter hardness edit mode. Then the Espresso Lungo button blinks at a high frequency to indicate that "medium hardness" is selected (default setting).

FR

- 1. Eteignez la machine, débranchez le cordon et laissez refroidir la machine.** Essuyez toutes les surfaces externes avec un chiffon humide. Videz et rincez le réservoir une fois par jour.

- 2. Le bac à capsules usagées est doté d'une fenêtre transparente sur le devant vous permettant de voir la quantité de capsules usagées qu'il contient.** Tous les 2 ou 3 jours, ou après 10 cafés moulus, les bacs pour les capsules et l'eau usagées doivent être retirés, vidés, lavés, séchés et remis en place.

- 3. Vous pouvez configurer la machine de façon à l'ajuster à la dureté de l'eau de votre robinet.** Appuyez simultanément sur les touches Espresso Lungo et Caffè Crema pendant 2 secondes minimum pour accéder au mode de modification de la dureté de l'eau. La touche Espresso Lungo clignote alors rapidement pour indiquer la sélection d'une dureté moyenne (réglage par défaut).

DE

- 1. Schalten Sie die Maschine aus, ziehen Sie das Kabel aus der Steckdose und lassen Sie die Maschine abkühlen.** Wischen Sie das Gehäuse mit einem feuchten Tuch ab. Leeren und reinigen Sie den Wasserbehälter einmal am Tag.

- 2. Der Kapselbehälter mit den verwendeten Kapseln verfügt über ein transparentes Fenster an der Vorderseite, durch das Sie sehen können, wie viele Kapseln verbraucht wurden.** Alle 2 bis 3 Tage oder nach 10 Brühvorgängen müssen die verbrauchten Kapseln und Abwasserbehälter entfernt, geleert, ausgewaschen, getrocknet und wieder eingesetzt werden.

- 3. Sie können die Einstellungen der Kaffeemaschine an die Wasserhärte Ihres Leitungswassers anpassen.** Halten Sie die Espresso-Lungo-Taste und die Caffè-Crema-Taste gleichzeitig mehr als 2 Sekunden lang gedrückt, um in den Bearbeitungsmodus für die Wasserhärte zu wechseln. Die Espresso-Lungo-Taste blinkt daraufhin schnell, um anzuzeigen, dass die Einstellung „Mittlere Wasserhärte“ ausgewählt ist (Standardeinstellung).



4. Premere il pulsante Espresso per passare a "low" (bassa), o il pulsante Caffè Lungo per passare a "high" (alta). Il pulsante selezionato inizia a lampeggiare. Al termine, premere il pulsante di accensione/spengimento per tornare alla modalità di stand-by. Il pulsante selezionato lampeggia tre volte per confermare che la modifica è stata salvata; la macchina ritorna quindi in stand-by.

4. Press the Espresso button to change to "low", or the Caffè Crema button to change to "high". The selected button will start to blink. When done, press the on/off button to return to standby. The selected button pulses three times to confirm that it is saved, then the machine returns to standby.

4. Appuyez sur la touche Espresso pour sélectionner une eau plus douce, ou sur la touche Caffè Crema pour une eau plus dure. La touche sélectionnée se met à clignoter. Une fois terminé, appuyez sur la touche Marche/Arrêt pour revenir en mode de veille. La touche sélectionnée clignote trois fois pour confirmer l'enregistrement, puis la machine revient en mode de veille.

4. Drücken Sie die Espresso-Taste, um die Einstellung „Niedrige Wasserhärte“ auszuwählen oder drücken Sie die Caffè-Crema-Taste, um die Einstellung „Hohe Wasserhärte“ auszuwählen. Die ausgewählte Taste fängt daraufhin an zu blinken. Wenn Sie alle Einstellungen vorgenommen haben, drücken Sie die Ein-/Aus-Taste, um wieder in den Standby-Modus zu wechseln. Die ausgewählte Taste leuchtet dreimal hintereinander auf, um anzuzeigen, dass die neue Einstellung gespeichert wurde. Dann schaltet die Maschine in den Standby-Modus zurück.



5. **Filtro dell'acqua.** È possibile acquistare un filtro dell'acqua opzionale che porta la durezza dell'acqua del proprio rubinetto al livello ottimale e aiuta a prolungare la durata della macchina. Rimuovere il filtro dall'imballaggio in plastica e posizionarlo nella sua sede, sul fondo del serbatoio dell'acqua. Codice di riferimento del filtro: EPAB 3, EPAB 6

5. **Water filter.** You can buy an optional water filter that decreases the hardness of your hard tap water to the optimal level and helps to prolong the lifetime of your machine. Remove the filter from the packaging and place it firmly into its slot at the bottom of the water tank. Filter reference code: EPAB 3, EPAB 6

5. **Filtere à eau.** Vous pouvez acheter un filtre à eau facultatif permettant de réduire la dureté de l'eau de votre robinet à un niveau optimal et de prolonger la durée de vie de votre machine. Sortez le filtre de son emballage et insérez ce dernier correctement dans sa fente en bas du réservoir d'eau. Code de référence du filtre : EPAB 3, EPAB 6

5. **Wasserfilter.** Im Handel können Sie einen optionalen Wasserfilter erwerben, der die Wasserhärte von Leitungswasser mit hohem Härtegrad auf ein optimales Niveau reduziert und so die Lebensdauer der Kaffeemaschine verlängert. Entfernen Sie die Plastikverpackung des Filters und setzen Sie den Filter so in den vorgesehenen Steckplatz an der Unterseite des Wassertanks ein, dass er einrastet. Filter-Referenzcode: EPAB 3, EPAB 6



6. **Sostituzione del filtro dell'acqua.** Il filtro può essere sostituito dopo 2 mesi di utilizzo o dopo 100 tazzine di caffè Espresso. Il filtro consente di prolungare la durata della macchina riducendo gli accumuli di calcare. Il filtro è opzionale e non è obbligatorio per l'uso quotidiano. Codice di riferimento filtro: EPAB 3, EPAB 6

6. **Replacing the Water filter.** You can replace the filter after 2 months of use or after brewing 100 cups of Espressos. The filter helps you prolong the lifetime of your machine by reducing the build up of limescale. The filter is optional, and is not mandatory for daily use. Filter reference code: EPAB 3, EPAB 6

6. **Remplacement du filtre à eau.** Vous pouvez remplacer le filtre au bout de 2 mois d'utilisation ou après avoir préparé 100 tasses d'Espressos. Le filtre vous aide à réduire l'accumulation de calcaire et, ainsi, à prolonger la durée de vie de votre machine. Le filtre est facultatif et n'est pas nécessaire pour un usage au quotidien. Code de référence du filtre : EPAB 3, EPAB 6

6. **Austauschen des Wasserfilters.** Der Wasserfilter sollte nach einem Verwendungszeitraum von 2 Monaten oder nach der Zubereitung von 100 Tassen Espresso ausgetauscht werden. Der Filter reduziert die Ansammlung von Kalkablagerungen und verlängert so die Lebensdauer der Kaffeemaschine. Die Verwendung des Filters ist optional und die tägliche Gebrauch auch ohne Filter verwendet werden. Filter-Referenzcode: EPAB 3, EPAB 6



IT

1. Decalcificazione. L'accensione dell'indicatore di allarme decalcificazione indica che la macchina necessita di una decalcificazione. Si consiglia di eseguire sempre la decalcificazione al fine di mantenere la qualità della macchina e del caffè. Raccomandiamo di utilizzare la soluzione decalcificante EPD4/C/D/E/N/R Electrolux (non utilizzare mai aceto). Rimuovere e svuotare il serbatoio acqua. Riempire il serbatoio con la soluzione decalcificante (seguendo attentamente le istruzioni riportate sulla confezione del prodotto).

2. Riempire il serbatoio dell'acqua fino al livello massimo (**MAX**) con acqua fredda di rubinetto. **Al termine del preriscaldamento:** Sistemare un recipiente sotto al beccuccio erogatore. Per avviare la modalità di decalcificazione, premere i pulsanti Espresso e Caffè Lungo per più di 3 secondi. Per indicare che la decalcificazione è in corso, i pulsanti di destra e di sinistra del caffè lampeggiano ondeggiando. Il processo di decalcificazione dura circa 20 minuti. È possibile interrompere la decalcificazione premendo il tasto di accensione.

3. Una volta terminata la decalcificazione, la macchina torna in modalità stand-by. Il simbolo di decalcificazione scompare al riavvio della macchina. Pulire il serbatoio dell'acqua e riempirlo fino a metà con acqua corrente; sciacquare l'impianto premendo il tasto Espresso.

EN

1. Decalcifying. When the descaling alert indicator lights up you should descale the machine. Decalcifying is always recommended in order to maintain the quality of your machine and your coffee in the cup. We recommend to use Electrolux descaling solution EPD4/C/D/E/N/R (never use vinegar). Remove and empty the water tank. Fill the water tank with descaling solution (follow product instructions).

2. Fill the water tank to **MAX** level using cold tap water. **After preheating is done:** Place a bowl under the coffee spout. Press the Espresso button and the Caffè Crema button for more than 3 seconds to start the descaling mode. To indicate that descaling is in progress the left and right coffee buttons will pulse in a wave. The descaling process will take about 20 minutes. The descaling can be aborted by pressing the power button.

3. When the descaling is complete, the machine returns to standby mode. The descaling symbol will be hidden after restarting the machine. Clean out the water tank and refill it with fresh water; run through half a tank with fresh water to flush out the system by pressing the Espresso button.

FR

1. Détartrage. Lorsque le voyant d'alerte Détartrage s'allume, procédez au détartrage de la machine. Il est conseillé de toujours procéder au détartrage pour préserver la qualité de votre machine et du café que vous préparez. Nous vous conseillons d'utiliser la solution de détartrage Electrolux EPD4/C/D/E/N/R (n'utilisez jamais de vinaigre). Vider le réservoir à eau. Remplissez le réservoir d'eau avec la solution de détartrage (suivez les instructions du produit).

2. Remplissez le réservoir jusqu'au repère **MAX** avec de l'eau froide. **Après le préchauffage:** Placez un récipient sous le bec à café. Appuyez sur les touches Espresso et Caffè Crema pendant plus de 3 secondes pour lancer le mode de détartrage. Pour indiquer que le détartrage est en cours, les touches de café gauche et droite clignotent de façon séquentielle. Le processus de détartrage prend 20 minutes environ. Le détartrage peut être interrompu par simple pression sur le bouton d'alimentation.

3. Une fois le détartrage terminé, la machine revient en mode de veille. Le symbole de détartrage disparaîtra à la remise en marche de la machine. Nettoyez le réservoir d'eau et remplissez-le avec de l'eau froide; faites couler la moitié du réservoir d'eau froide en appuyant sur la touche Espresso pour nettoyer le système.

DE

1. Entkalken. Wenn die Anzeige für den Entkalkungsalarm aufleuchtet, sollten Sie die Kaffeemaschine entkalken. Für eine dauerhaft problemlose Funktionsweise und eine gleichbleibend gute Qualität der Kaffeezubereitung wird eine regelmäßige Entkalkung empfohlen. Wir empfehlen die Electrolux Entkalkungslösung EPD4/C/D/E/N/R zu verwenden (benutzen Sie auf keinen Fall Essig). Wassertank entnehmen und entleeren. Füllen Sie den Entkalker in den Wasserbehälter (befolgen Sie die Anweisungen des Herstellers).

2. Füllen Sie den Wasserbehälter bis zur Marke **MAX** mit kaltem Leitungswasser auf. **Nach dem Aufheizen:** Stellen Sie eine Schüssel unter die Kaffeedüse. Halten Sie die Espresso-Taste und die Caffè-Crema-Taste gleichzeitig mehr als 3 Sekunden lang gedrückt, um in den Entkalkungsmodus zu wechseln. Die Kaffee-Tasten auf der linken und rechten Seite blinken während des Entkalkungsvorgangs in einem wellenförmigen Muster. Die benötigte Zeit für den Entkalkungsvorgang beträgt etwa 20 Minuten. Sie können den Entkalkungsvorgang manuell abbrechen, indem Sie die Ein-/Aus-Taste drücken.

3. Sobald der Entkalkungsmodus abgeschlossen ist, schaltet die Kaffeemaschine automatisch in den Standby-Modus zurück. Wird die Kaffeemaschine erneut eingeschaltet, wird das Entkalkungs-Symbol ausgeblendet. Reinigen Sie den Wasserbehälter und füllen Sie ihn mit frischem Wasser. Drücken Sie die Espresso-Taste und lassen Sie den halben Behälter mit frischem Wasser durch die Maschine laufen, um das System auszuspülen.

IT

Tensione/frequenza:	220-240 V, 50/60Hz.	Spegnimento automatico dopo:	9 min, 30 min (opzionale)
Alimentazione:	1200 W	Consumo di energia in modalità Standby:	< 0,5 W
Potenza Thermoblock:	1150 W	Funzione dosatore caffè:	Auto Stop
Lunghezza esterna cavo di alimentazione:	0,8 m	Tipo capsula:	A Modo Mio
Pressione pompa:	15 bar	Griglia cassetto raccogli gocce:	Acciaio inossidabile
Capacità cassetto capsule usate:	Max. 10 capsule	Angolo leva:	0 - 102 gradi
Capacità contenitore acqua di scarico:	220 ml	Dimensioni (L * W * H):	348 mm * 139,5 mm * 279 mm (con leva chiusa)
Capacità complessiva serbatoio acqua:	900 ml	Peso netto prodotto:	3,5 kg
Autoinnesco:	Sì		

IT
EN
FR
DENL
ES
PT
PLSV
DA
FI
NORU
AR
FA

EN

Voltage/Frequency:	220-240 V, 50/60Hz.	Auto off after:	9 min, 30 min
Power:	1200W	Standby power:	< 0.5W
Thermoblock power:	1150W	Coffee dispenser function:	Auto stop
Cord length, outside the product:	0.8 m	Capsule type:	A Modo Mio
Pump pressure:	15 bar	Drip tray grid:	Stainless Steel
Capsule compartment capacity:	Max 10 capsules	Lever angle:	0 - 102 degrees
Waste water container:	220 ml	Dimensions (L * W * H):	348 mm * 139.5 mm * 279 mm (with handle closed)
Water tank capacity, total:	900 ml	Product net weight:	3.5 kg
Self priming:	YES		

FR

Tension/Fréquence :	220-240 V, 50/60Hz.	Arrêt automatique au bout de :	9 min, 30 min
Alimentation :	1 200 W	Alimentation en mode veille :	< 0,5 W
Alimentation du Thermoblock :	1 150 W	Fonction de distribution du café :	Arrêt automatique
Longueur extérieure :	0,8 m	Type de capsule :	A Modo Mio
Pression de la pompe :	15 bar	Plaque d'égouttage :	Acier inoxydable
Capacité du compartiment à capsules :	Max. 10 capsules	Angle du levier :	0 - 102 degrés
Réservoir d'eau usagée :	220 ml	Dimensions (L x l x H) :	348 mm * 139,5 mm * 279 mm (avec poignée fermée)
Capacité du réservoir d'eau, totale :	900 ml	Poids net du produit :	3,5 kg
Auto-aspiration :	OUI		

DE

Spannung/Frequenz:	220-240 V, 50/60Hz.	Automatische Abschaltung nach:	9 min, 30 min
Leistung:	1200 W	Energieverbrauch im Standby-Modus:	< 0,5 W
Thermoblock-Leistung:	1150 W	Kaffeespenderfunktion:	Automatisches Anhalten
Außenlänge:	0,8 m	Kapseltyp:	A Modo Mio
Pumpendruck:	15 bar	Tropfschalengeritter:	Edelstahl
Fassungsvermögen Kapselfach:	Max. 10 Kapseln	Hebelwinkel:	0 - 102 Grad
Abwasserbehälter:	220 ml	Abmessungen (L x B x H):	348 mm * 139,5 mm * 279 mm (bei nach unten gedrücktem Griff)
Gesamtfassungsvermögen Wasserbehälter:	900 ml	Produktnettogewicht:	3,5 kg
Selbstansaugend:	JA		

IT

Anomalie	Possibili cause	Soluzioni
La macchina non si accende.	La macchina non è collegata all'alimentazione.	Collegare la macchina all'alimentazione.
		Contattare il servizio assistenza Electrolux.
La pompa è molto rumorosa. Non c'è flusso d'acqua.	Non c'è acqua nel serbatoio.	Riempire il serbatoio con acqua fresca potabile e non gasata. Verificare corretta posizione serbatoio. Spingere bene verso il basso il serbatoio.
La leva non raggiunge la posizione di erogazione.	Capsula inserita in modo scorretto.	Svuotare il cassetto capsule usate.
		Ripetere la sequenza, aprire e chiudere la leva. Se le operazioni non sono sufficienti rimuovere la capsula manualmente dal vano dopo aver scollegato la macchina.
Il caffè è freddo.		Preriscaldare la tazza con acqua calda.
Il caffè è stato fatto troppo velocemente, il caffè preparato non è cremoso.	Capsula già usata.	Aprire la leva ed inserire una nuova capsula.
Il caffè non viene erogato o solo in gocce.	L'erogatore caffè è ostruito.	Erogare solo acqua senza usare una capsula
La macchina non raggiunge la temperatura.	Thermoblock non funziona correttamente.	Contattare il servizio assistenza Electrolux.
La macchina impiega molto tempo per raggiungere la temperatura.	Probabile formazione calcare.	Eeguire procedura decalcificazione.
Il caffè non viene preparato e la spia corrispondente lampeggia molto rapidamente (0,25 sec. accesa e 0,25 sec. spenta).	Il sensore termico non funziona correttamente.	Contattare il servizio assistenza Electrolux.
La capsula è incastrata nel vano capsule.	La capsula usata è rimasta troppo a lungo nel vano di inserimento capsula.	Scollegare la macchina e togliere la capsula manualmente dal vano.
<i>Se il problema persiste, contattare l'assistenza clienti Electrolux.</i>		

EN

Problems	Causes	Solutions
The machine does not turn on.	The machine is not connected to the power source.	Connect the machine to the power source.
		Contact Electrolux customer service.
The pump is very noisy. No water flow.	No water in the tank.	Fill the tank with fresh drinking water. Check correct water tank position.
The loading lever doesn't reach the brewing position.	Capsule inserted incorrectly.	Empty the used capsule compartment.
		Repeat the sequence, open and close the lever. If that is not enough remove the capsule manually from the compartment after unplugging the machine safely.
The coffee is cold.		Preheat the cup with hot water.
The coffee is brewed too fast, the brewed coffee is not creamy.	Capsule already used.	Open the lever and insert a new capsule.
Coffee is not brewed or brewed in drips only.	Coffee spout is clogged.	Brew water without the use of a capsule.
If the machine does not heat up.	Thermoblock is not working properly.	Contact Electrolux customer service.
The machine requires a lot of time to heat up.	The machine has limescale build up.	Descale the machine.
Coffee is not brewed and coffee light flashes very quickly (0.25s on and 0.25s off).	Thermal sensor is not working properly.	Contact Electrolux customer service.
Capsule is stuck in the capsule compartment.	Used capsule stayed too long in the capsule compartment.	Unplug the machine and remove the capsule manually from the compartment.
<i>If you cannot solve the trouble, contact Electrolux customer service.</i>		



FR

Problèmes	Causes	Solutions
La machine ne se met pas en marche.	La machine n'est pas branchée à la source d'alimentation.	Branchez la machine à une source d'alimentation.
		Contactez le service client d'Electrolux.
La pompe est très bruyante. L'eau ne s'écoule plus.	Le réservoir d'eau est vide.	Remplissez le réservoir avec de l'eau fraîche. Assurez-vous que la position du réservoir est correcte.
Le levier ne se replace pas correctement.	La capsule n'est pas insérée correctement.	Videz le récipient à capsules usagées.
		Répétez la séquence, ouvrez et fermez le levier. Si cela ne suffit pas, retirez la dosette du compartiment à la main après avoir débranché la machine.
Le café est froid.		Préchauffez la tasse avec l'eau chaude.
Le café est préparé trop vite, le café préparé n'est pas crémeux.	La capsule a déjà été utilisée.	Ouvrez le levier et insérez une nouvelle capsule.
Le café n'est pas préparé ou s'écoule uniquement goutte-à-goutte.	La sortie café est bouchée.	Moulez du eau sans utiliser de capsule.
Si la machine ne chauffe pas.	Thermoblock ne fonctionne pas correctement.	Contactez le service client d'Electrolux.
La durée de montée en température est assez longue.	L'appareil présente un fort dépôt de calcaire.	Détartez l'appareil.
Le café n'est pas moulu et le voyant du café clignote très rapidement (0,25 s. allumé et 0,25 s. éteint).	Le capteur thermique ne fonctionne pas correctement.	Contactez le service client d'Electrolux.
La capsule est bloquée dans le compartiment à capsules.	Une capsule usagée est restée trop longtemps dans le compartiment à capsules.	Débranchez la machine et retirez manuellement la capsule du compartiment.
<i>Si vous n'arrivez pas à résoudre le problème, contactez le service clientèle Electrolux.</i>		



DE

Probleme	Ursachen	Abhilfen
Die Maschine schaltet sich nicht ein.	Die Maschine ist nicht an die Stromversorgung angeschlossen.	Schließen Sie die Maschine an die Stromversorgung an.
		Wenden Sie sich an den Kundendienst.
Die Pumpe ist sehr laut. Kein Wasserfluss.	Es ist kein Wasser im Behälter.	Füllen Sie den Behälter mit frischem Trinkwasser. Prüfen Sie, ob der Wasserbehälter richtig eingesetzt ist.
Der Ladehebel erreicht die Brühposition nicht.	Die Kapsel ist nicht richtig eingesetzt.	Leeren Sie den Behälter für verbrauchte Kapseln.
		Wiederholen Sie den Vorgang, öffnen und schließen Sie den Hebel. Ist diese Maßnahme nicht ausreichend, entfernen Sie die Kapsel per Hand aus dem Behälter, nachdem Sie die Maschine vom Netz getrennt haben.
Der Kaffee ist kalt.		Wärmen Sie die Tasse mit heißem Wasser vor.
Der Kaffee wird zu schnell gebrüht, der gebrühte Kaffee ist nicht cremig.	Die Kapsel wurde bereits verwendet.	Öffnen Sie den Hebel und setzen Sie eine neue Kapsel ein.
Der Kaffee wird nicht oder nur tröpfchenweise gebrüht.	Die Kaffeerauslass ist verstopft.	Wasser brühen, ohne eine Kapsel zu verwenden.
Wenn das Gerät nicht aufheizt.	Thermoblock arbeitet nicht ordnungsgemäß.	Wenden Sie sich an den Kundendienst.
Die Maschine benötigt viel Zeit zum Aufheizen.	Die Maschine ist verkalkt.	Entkalken Sie die Maschine.
Der Kaffee wird nicht gebrüht und die Kaffeeanzeige blinkt sehr schnell (0,25 Sek. an und 0,25 Sek. aus).	Der Thermofühler arbeitet nicht ordnungsgemäß.	Wenden Sie sich an den Kundendienst.
Kapsel steckt im Kapselfach fest.	Verwendete Kapsel wurde zu lange im Kapselfach aufbewahrt.	Ziehen Sie den Stecker der Kaffeemaschine aus der Steckdose und entfernen Sie die Kapsel manuell aus dem Kapselfach.
<i>Wenn Sie das Problem nicht selbst lösen können, wenden Sie sich an den Electrolux Kundendienst.</i>		



IT
Riciclare i materiali con il simbolo 
Buttare l'imballaggio negli appositi contenitori per il riciclaggio.
Aiutare a proteggere l'ambiente e la salute umana e a riciclare rifiuti derivanti da apparecchiature elettriche ed elettroniche.

Non smaltire le apparecchiature che

riportano il simbolo  insieme ai normali rifiuti domestici. Portare il prodotto al punto di riciclaggio più vicino o contattare il comune di residenza.



EN
Recycle the materials with the symbol 
Put the packaging in applicable containers to recycle it.
Help protect the environment and human health and to recycle waste of electrical and electronic appliances.

Do not dispose appliances marked with

the symbol  with the household waste. Return the product to your local recycling facility or contact your municipal office.

FR
Recyclez les matériaux portant le symbole 
Déposez les emballages dans les conteneurs prévus à cet effet.
Contribuez à la protection de l'environnement et à votre sécurité, recyclez vos produits électriques et électroniques.

Ne jetez pas les appareils portant

le symbole  avec les ordures ménagères. Emmenez un tel produit dans votre centre local de recyclage ou contactez vos services municipaux.

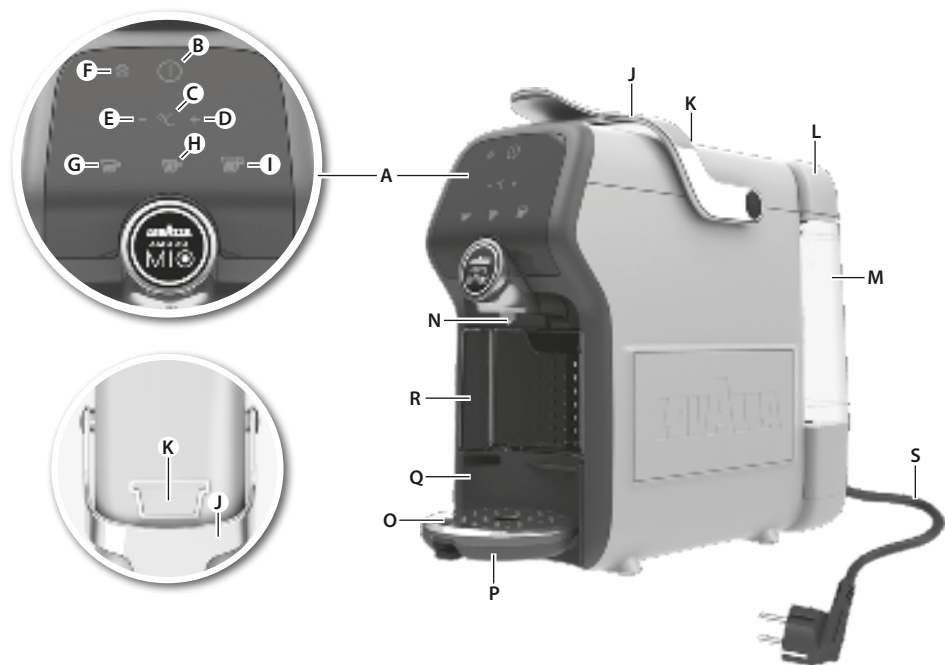
DE
Recyclen Sie Materialien mit dem Symbol 
Entsorgen Sie die Verpackung in den entsprechenden Recyclingbehältern.

Recyclen Sie zum Umwelt- und Gesundheitsschutz elektrische und elektronische Geräte.
Entsorgen Sie Geräte mit diesem

Symbol  nicht mit dem Hausmüll.
Bringen Sie das Gerät zu Ihrer örtlichen Sammelstelle oder wenden Sie sich an Ihr Gemeindeamt.



NL

Onderdelen

- A. Bedieningspaneel (aanraakscherm)
- B. Aan/Uit schakelaar
- C. Knop temperatuurinstelling
- D. Indicator standaard temperatuurinstelling
- E. Indicator lage temperatuurinstelling
- F. Ontkalkingsindicator
- G. Espresso-knop
- H. Espresso Lungo-knop
- I. Caffè Crema-knop
- J. Hendel
- K. Capsulecompartiment
- L. Deksel waterreservoir
- M. Waterreservoir
- N. Koffie-uitloop
- O. Rooster lekbakje
- P. Lekbak
- Q. Container voor afvalwater
- R. Container voor gebruikte capsules
- S. Netsnoer & stekker

ES

Componentes

- A. Panel de control (pantalla táctil)
- B. Tecla de encendido/apagado
- C. Botón de ajuste de temperatura
- D. Indicador de ajuste de temperatura predeterminado
- E. Indicador de ajuste de baja temperatura
- F. Indicador de alarma de descalcificación
- G. Botón espresso
- H. Botón Espresso largo
- I. Botón Caffè crema
- J. Palanca
- K. Compartimento para cápsulas
- L. Tapa del depósito de agua
- M. Depósito de agua
- N. Boquilla de café
- O. Rejilla para bandeja de grasas
- P. Bandeja de goteo
- Q. Recipiente de agua residual
- R. Portacápsulas para cápsulas usadas
- S. Cable de alimentación y enchufe

PT

Componentes

- A. Painel de controlo (ecrã táctil)
- B. Botão de ligar/desligar
- C. Botão de definição da temperatura
- D. Indicador de predefinição da temperatura
- E. Indicador de definição de baixa temperatura
- F. Indicador de alarme de descalcificação
- G. Botão espresso
- H. Botão Espresso Lungo
- I. Botão Caffè Crema
- J. Alavanca
- K. Compartimento das cápsulas
- L. Tampa do reservatório de água
- M. Depósito de água
- N. Bico do café
- O. Grelha do tabuleiro de gotas
- P. Tabuleiro de recolha de gotas
- Q. Compartimento de água residual
- R. Compartimento de cápsulas usadas
- S. Ficha e cabo de alimentação

PL

Części i oznaczenia

- A. Panel sterowania (Ekran dotykowy)
- B. Przycisk Wł./Wyt.
- C. Przycisk regulacji temperatury
- D. Wskaźnik ustawienia domyślnej temperatury
- E. Wskaźnik ustawienia niskiej temperatury
- F. Wskaźnik alarmu usuwania kamienia
- G. Przycisk espresso
- H. Przycisk Espresso lungo
- I. Przycisk Caffè Crema
- J. Dźwignia
- K. Komora na kapsułki
- L. Pokrywa zbiornika na wodę
- M. Pojemnik na wodę
- N. Króciec wylotu kawy
- O. Kratka ociekowa
- P. Tacka ociekowa
- Q. Pojemnik na marnować woda
- R. Pojemnik na zużyte kapsułki
- S. Przewód zasilający z wtyczką

Lees de volgende instructies aandachtig door voordat u het apparaat voor de eerste keer in gebruik neemt.

NL

- Dit apparaat kan worden gebruikt door kinderen van 8 jaar en ouder indien zij onder toezicht staan of instructies hebben gekregen over het veilig gebruiken van het apparaat en indien zij de eventuele gevaren begrijpen. Reiniging en onderhoud mag niet worden uitgevoerd door kinderen tenzij ze ouder zijn dan 8 jaar en er toezicht is. Houd het apparaat en de snoeren buiten het bereik van kinderen jonger dan 8 jaar.
- Dit apparaat kan worden gebruikt door mensen met beperkte lichamelijke, zintuiglijke of verstandelijke vermogens of een gebrek aan ervaring en kennis, indien zij onder toezicht staan of instructies hebben gekregen over het veilig gebruiken van het apparaat en indien zij de eventuele gevaren begrijpen.
- Kinderen mogen niet met het apparaat spelen.
- Het apparaat mag alleen worden aangesloten op een stroomtoevoer waarvan de spanning en frequentie voldoen aan de specificaties op het classificatieplaatje!
- U mag het apparaat nooit gebruiken of oppakken als
 - het netsnoer beschadigd is,
 - de behuizing beschadigd is.
- Het apparaat mag alleen worden aangesloten op een geaard stopcontact. Indien nodig kan een verlengsnoer worden gebruikt dat geschikt is voor 10 A.
- Als het apparaat of de voedingskabel is beschadigd, moet het apparaat door de fabrikant, de servicevertegenwoordiger of een andere gekwalificeerde persoon worden vervangen om risico's te vermijden.
- Plaats het apparaat altijd op een plat, horizontaal oppervlak.
- Laat het apparaat nooit onbeheerd achter wanneer het is aangesloten op het elektriciteitsnet.
- Het apparaat en het toebehoren worden heet tijdens de bediening. Gebruik alleen de speciale hendel en de zijpanelen. Laat het apparaat eerst even afkoelen voordat u het reinigt of opbergt.
- Het is normaal dat de machine geluid maakt als er koffie wordt gezet, dit is afkomstig van de pomp en de motor.
- Het netsnoer mag niet in contact komen met een van de hete onderdelen van het apparaat.
- Dompel het apparaat niet onder in water of een andere vloeistof.
- Vul het apparaat niet met meer water dan de maximaal toegestane hoeveelheid zoals op het apparaat is aangegeven.
- Vul het waterreservoir alleen met koud water. Gebruik nooit melk of andere vloeistoffen.
- Gebruik het apparaat niet als het waterreservoir niet is gevuld.
- Dit apparaat is alleen bestemd voor huishoudelijk gebruik. De fabrikant aanvaardt geen enkele aansprakelijkheid voor mogelijke schade als gevolg van onbehoorlijk of onjuist gebruik.
- Draag het apparaat niet aan de hendel.
- Deze machine kan alleen worden gebruikt met capsules die compatibel zijn met LAVAZZA A MODO MIO. Steek geen vingers of andere voorwerpen in het capsulecompartiment. De capsules kunnen slechts eenmaal worden gebruikt.

Lea detenidamente las siguientes instrucciones antes de utilizar la máquina por primera vez.

- Este aparato puede ser utilizado por niños de 8 años en adelante siempre que cuenten con las instrucciones o la supervisión sobre el uso del aparato de forma segura y comprendan los riesgos. La limpieza y mantenimiento de usuario no podrán ser realizados por niños, a menos que sean mayores de 8 años y bajo supervisión. Mantenga el aparato y el cable fuera del alcance de los niños menores de 8 años.
- Los aparatos pueden ser utilizados por personas cuyas capacidades físicas, sensoriales o mentales estén disminuidas o que carezcan de la experiencia y conocimientos suficientes para manejarlos de forma segura y comprendan los riesgos.
- No permita a los niños jugar con el aparato.
- Este electrodoméstico debe conectarse exclusivamente a una fuente de alimentación eléctrica cuya tensión y frecuencia se ajusten a las especificaciones de la placa de características.
- Nunca utilice ni manipule el electrodoméstico si
 - el cable de alimentación está dañado
 - el alojamiento está dañado.
- El electrodoméstico solamente deberá conectarse a una toma de alimentación eléctrica puesta a tierra. De ser necesario, puede utilizarse un prolongador compatible para 10 A.
- Si el electrodoméstico o el cable de alimentación no están en perfectas condiciones, deben ser sustituidos por el fabricante, por su servicio de asistencia técnica o por personal debidamente homologado, para evitar cualquier peligro.
- Coloque siempre el electrodoméstico sobre una superficie plana y nivelada.
- Nunca deje el electrodoméstico sin vigilancia mientras esté conectado a la red eléctrica.
- Este electrodoméstico y sus accesorios se calientan durante el funcionamiento. Use únicamente el asa indicada y los paneles laterales. Espere a que se enfríe antes de limpiarlo o guardarlo.
- Mientras prepara el café, es normal que la máquina produzca algo de ruido procedente de la bomba y del motor.
- El cable de alimentación eléctrica no debe entrar en contacto con piezas calientes del electrodoméstico.
- No sumerja el electrodoméstico en agua u otro líquido.
- No supere el volumen máximo de llenado indicado en la cafetera.
- Llene el depósito solamente con agua fría: nunca con leche u otros líquidos.
- No utilice el electrodoméstico si no ha llenado el depósito de agua.
- Este electrodoméstico está previsto exclusivamente para uso doméstico. El fabricante declina toda responsabilidad por los posibles daños que pudiesen producirse como consecuencia de su uso inadecuado o incorrecto.
- No transporte la cafetera tirando del asa.
- Esta cafetera solo puede utilizarse con cápsulas compatibles con LAVAZZA A MODO MIO. No ponga los dedos o cualquier otro objeto en el compartimento de las cápsulas. Las cápsulas pueden utilizarse una sola vez.

Leia as seguintes instruções atentamente antes de utilizar a máquina pela primeira vez.

- Este aparelho pode ser utilizado por crianças de 8 anos ou mais desde que sejam supervisionadas ou instruídas relativamente à utilização do aparelho de forma segura e compreendam os perigos envolvidos. A limpeza e a manutenção básica não devem ser efectuadas por crianças, excepto se tiverem 8 anos ou mais e forem supervisionadas. Mantenha o aparelho e o respectivo cabo fora do alcance de crianças com idade inferior a 8 anos.
- O aparelho pode ser utilizado por pessoas com capacidades físicas, sensoriais ou mentais reduzidas ou com pouca experiência e conhecimento, desde que sejam supervisionadas e instruídas relativamente à utilização do aparelho de forma segura e compreendam os perigos envolvidos.
- As crianças não devem brincar com o aparelho.
- O aparelho apenas poderá ser ligado a uma tomada com uma tensão e frequência em conformidade com as especificações na placa de classificação!
- Nunca utilize nem pegue no aparelho se
 - o cabo de alimentação estiver danificado,
 - a caixa estiver danificada.
- O aparelho apenas deve ser ligado a uma tomada ligada à terra. Se necessário, é possível utilizar um cabo de extensão adequado a 10 A.
- Se o aparelho ou o cabo de alimentação estiver danificado, terá de ser substituído pelo fabricante, pelo representante da assistência técnica ou por uma pessoa com habilitações semelhantes, de modo a evitar possíveis riscos.
- Coloque sempre o aparelho numa superfície plana.
- Nunca deixe o aparelho sem assistência enquanto estiver ligado à alimentação da rede pública.
- O aparelho e os acessórios aquecem durante o funcionamento. Utilize apenas a pega recomendada, os painéis laterais. Deixe arrefecer antes de limpar e arrumar.
- Ao fazer café, é normal que haja ruído na máquina proveniente da bomba e do motor.
- O cabo de alimentação não deve entrar em contacto com nenhuma peça quente do aparelho.
- Não mergulhe o aparelho em água ou em nenhum outro líquido.
- Não ultrapasse o volume máximo de enchimento como é indicado nos aparelhos.
- Encha o depósito de água apenas com água fria, nunca com leite ou outros líquidos.
- Não utilize o aparelho se o depósito de água não estiver cheio.
- Este aparelho destina-se apenas à utilização doméstica. O fabricante não aceita qualquer responsabilidade por possíveis danos causados por uma utilização inadequada ou incorrecta.
- Não transporte a máquina segurando-a pela pega.
- Esta máquina só pode ser utilizada com cápsulas compatíveis com LAVAZZA A MODO MIO. Não coloque os dedos ou qualquer objecto no compartimento das cápsulas. As cápsulas podem ser usadas apenas uma vez.

Przed pierwszym użyciem urządzenia należy uważnie przeczytać poniższe instrukcje.

- Urządzenie mogą obsługiwać dzieci po ukończeniu 8 roku życia, tylko jeśli będą one nadzorowane lub zostaną poinstruowane w zakresie bezpiecznego korzystania z urządzenia i będą świadome związanych z tym zagrożeń. Czynności związanych z czyszczeniem i konserwacją urządzenia nie mogą wykonywać dzieci przed ukończeniem 8 roku życia i bez nadzoru dorosłych. Urządzenie i jego przewód zasilający nie mogą znajdować się w zasięgu dzieci poniżej 8 roku życia.
- Urządzenie mogą obsługiwać osoby o ograniczonych zdolnościach fizycznych, sensorycznych lub umysłowych bądź nieposiadające odpowiedniej wiedzy i doświadczenia, tylko jeśli będą one nadzorowane lub zostaną poinstruowane w zakresie bezpiecznego korzystania z urządzenia i będą świadome związanych z tym zagrożeń.
- Dzieci nie powinny bawić się urządzeniem.
- Urządzenie można podłączać tylko do źródła zasilania, którego napięcie i częstotliwość odpowiada specyfikacji na naklejce znamionowej!
- Nie wolno używać ani podnosić urządzenia, jeśli
 - przewód zasilający jest uszkodzony,
 - obudowa jest uszkodzona.
- Urządzenie musi być podłączone do gniazdka z uziemieniem. Jeśli trzeba, można użyć przewodu przedłużającego przystosowanego do prądu 10 A.
- W przypadku uszkodzenia przewodu zasilającego powinien być on wymieniony przez producenta, autoryzowany punkt serwisowy lub osobę o odpowiednich kwalifikacjach.
- Urządzenie należy ustawić na płaskiej, równej powierzchni.
- Nigdy nie należy pozostawiać urządzenia bez nadzoru, jeśli jest ono podłączone do źródła zasilania.
- Urządzenie i akcesoria silnie nagrzewają się podczas pracy. Używać tylko przeznaczonego do tego uchwytu, czyli paneli bocznych. Przed czyszczeniem lub magazynowaniem urządzenie musi ostygnąć.
- Jest to całkiem normalne, że podczas przygotowywania kawy urządzenie generuje hałas pochodzący z silnika oraz pompy.
- Przewód zasilający nie powinien stykać się z żadnym gorącym elementem urządzenia.
- Nie należy zanurzać urządzenia w wodzie ani żadnym innym płynie.
- Nie należy przekraczać maksymalnego poziomu napełnienia oznaczonego na urządzeniu.
- Zbiornik na wodę należy napełniać wyłącznie zimną wodą, nigdy mlekiem lub innymi płynami.
- Nie należy korzystać z urządzenia, jeśli zbiornik na wodę jest pusty.
- Urządzenie jest przeznaczone tylko do użytku domowego. Producent nie ponosi żadnej odpowiedzialności za ewentualne szkody wynikające z niewłaściwego lub nieprawidłowego użycia.
- Nie podnosić urządzenia, trzymając za uchwyt.
- W tym urządzeniu wolno stosować wyłącznie pasujące do niego kapsułki LAVAZZA A MODO MIO. Nie wolno wkładać palców lub innych przedmiotów do komory na kapsułki. Każdej kapsułki można użyć jedynie jeden raz.



NL

1. Plaats het apparaat op een vlak oppervlak. Spoel het reservoir om voor gebruik. Vul het reservoir met koud water. *(Het apparaat mag niet worden gebruikt als het reservoir leeg is!)* Steek de stekker in het stopcontact en druk op de knop ON. Het apparaat is klaar voor gebruik als het indicatielampje niet meer knippert en blijft branden.

2. Wanneer u de machine voor de eerste maal gebruikt: Zet een kom (met een minimale inhoud van 0,5 l) onder het koffiemondstuk en zet 2 kopjes Espresso Lungo-koffie.

3. Het apparaat mag niet met een leeg reservoir worden gebruikt! Als u het te lang zonder water gebruikt, dan kan de auto-bereiding worden geblokkeerd. Kijk bij problemen op pagina 32 Probleemoplossing.

ES

1. Coloque la máquina sobre una superficie plana. Aclare el depósito antes de usarlo. Llene el depósito con agua fría. *(No utilice la máquina con el depósito vacío.)* Conecte el cable de alimentación a la red y toque la tecla ON (encendido). La máquina está lista para usarse cuando los botones dejan de parpadear y se iluminan de forma continua.

2. Para utilizar la máquina por primera vez: Coloque un recipiente (de una capacidad mínima de 0,5 l) debajo de la boquilla de salida del café y prepare 2 tazas de café espresso largo.

3. La máquina no se debe usar con el depósito vacío. Si la utiliza sin agua durante mucho tiempo, el cebado automático podría bloquearse. Si existe algún problema, consulte el apartado Solución de problemas en la página 32.

PT

1. Coloque a máquina sobre uma superfície plana. Lave o depósito antes de o utilizar. Encha o depósito com água fria. *(A máquina não pode ser utilizada com o depósito vazio!)* Ligue o cabo de alimentação numa tomada elétrica e prima o botão de ligar (ON). A máquina está pronta a utilizar quando os botões deixam de piscar e ficam acesos.

2. Quando ligar a máquina pela primeira vez: Coloque uma taça (0,5 l de capacidade no mínimo) debaixo do bico de saída de café e tire 2 chávenas de café Espresso Lungo.

3. A máquina não pode ser utilizada com o depósito vazio! Se a utilizar sem água durante demasiado tempo, a auto-preparação poderá ficar bloqueada. Se tiver algum problema, consulte a secção "Resolução de problemas" na página 33.

PL

1. Umieścić urządzenie na płaskim podłożu. Przed użyciem zbiornika należy go optukać. Napełnić zbiornik na wodę zimną wodą. *(Nie wolno używać urządzenia z pustym zbiornikiem!)* Włożyć wtyczkę przewodu zasilania do gniazdka i nacisnąć przycisk Wł. Urządzenie jest gotowe do pracy, gdy przyciski przestają migać i zaczynają świecić w sposób ciągły.

2. Podczas pierwszego uruchomienia urządzenia: Umieścić miskę (o pojemności co najmniej 0,5 l) pod dyszą wylotu kawy i zaparzyć 2 filiżanki kawy espresso lungo.

3. Nie wolno używać maszyny z pustym zbiornikiem! Jeśli maszyna będzie używana bez wody zbyt długo, układ automatycznego zalewania może ulec zablokowaniu. W razie potrzeby należy zapoznać się z częścią „Rozwiązywanie problemów” na stronie 33.



1. Plaatsing van de lekbak voor verschillende bekergrottes. U kunt de lekbak makkelijk verplaatsen zodat er een grotere beker op past. Om de bak te verplaatsen of te verwijderen, houd u de bak met duim en wijsvinger vast en drukt u op de plastic hendel aan de onderzijde van de lekbak. Plaats deze terug naar de stand die past bij de kop die u wilt gebruiken. U hoort een klik zodra de lekbak in de juiste positie staat. Het metalen rooster van de lekbak kan ook direct op de basis van de lekbak worden geplaatst.

1. Colocación de la bandeja recogegotas para tazas de diferentes tamaños. Puede cambiar la posición de la bandeja recogegotas y ajustarla a una taza de mayor tamaño con total facilidad. Para cambiar la posición o retirar la bandeja recogegotas, sujétela con los dedos pulgar e índice y pulse la palanca de plástico de la parte inferior. Colóquela en la posición que se ajuste a la taza que va a usar. Escuchará un clic cuando la bandeja esté ajustada correctamente. La bandeja recogegotas metálica también puede colocarse en la base de la bandeja.

1. Posicionamento da bandeja de recolha de gotas para diferentes tamanhos de chávenas. É fácil posicionar a bandeja de recolha de gotas de forma a ajustá-la a uma chávena maior. Para a reposicionar ou remover, segure na bandeja com o polegar e o indicador e prima a alavanca de plástico situada na parte inferior da bandeja de recolha de gotas. Volte a colocá-la na posição ajustada à chávena que pretende utilizar. Pode ouvir um clique de encaixe quando a bandeja ficar na posição correcta. A grelha metálica da bandeja de recolha de gotas pode ser colocada também na base da mesma.

1. Pozycja tacki ociekowej dla różnych rozmiarów filiżanek. Tackę ociekową można z łatwością dopasować tak, aby postawić na niej większą filiżankę. Aby dopasować lub wyjąć tackę ociekową, należy przytrzymać ją kciukiem oraz palcem wskazującym, a następnie nacisnąć plastikową dźwignię, która znajduje się u dołu tacki. Następnie należy ustawić tackę w takiej pozycji, aby pasowała do danej filiżanki. Gdy tacka znajdzie się we właściwym położeniu, będzie słyszalne kliknięcie. Kratek ociekową także można umieścić na podstawie tacki ociekowej.



2. Deze machine kan alleen worden gebruikt met capsules die compatibel zijn met LAVAZZA A MODO MIO. Met de capsules voor een kopje zelt u één koffie / product kunnen zetten. Gebruikt de capsules NIET MEER dan eenmaal. Als u 2 of meerdere capsules inbrengt, dan kan dit de machine beschadigen.

2. Esta cafetera solo puede utilizarse con cápsulas compatibles con LAVAZZA A MODO MIO. Las cápsulas de una dosis preparan una taza de café/producto. NO utilice las cápsulas más de una vez. La colocación de 2 o más cápsulas puede hacer que la máquina no funcione correctamente.

2. Esta máquina só pode ser utilizada com cápsulas compatíveis com LAVAZZA A MODO MIO. As cápsulas unídose permitem tirar um café/producto. NÃO utilize as cápsulas mais de uma vez. Se introduzir 2 ou mais cápsulas, a máquina pode avariar.

2. W tym urządzeniu wolno stosować wyłącznie pasujące do niego kapsułki LAVAZZA A MODO MIO. Należy je umieścić w przeznaczony dla nich komorze. Kapsułka z pojedynczą porcją umożliwia zaparzenie jednej kawy/napoju. NIE WOLNO używać jednej kapsułki więcej niż jeden raz. Włożenie 2 lub więcej kapsulek może spowodować uszkodzenie urządzenia.



Energy saving
9 min Auto-off

3. De machine werd voorzien van een energiebesparende functie die de machine automatisch na 9 minuten inactiviteit uitschakelt. U kunt de automatisch uitschakeling instellen op 30 minuten door de knoppen Cappuccino in Large Cappuccino langer dan 3 seconden gelijktijdig in te drukken. Wanneer daarna de Small Cappuccino-knop snel begint te knippen, drukt u op de Large Cappuccino-knop.

3. La máquina está equipada con una función de ahorro de energía que la apaga automáticamente después de 9 minutos de inactividad. Puede establecer el apagado automático en 30 minutos pulsando simultáneamente los botones Cappuccino y Cappuccino largo durante más de 3 segundos. A continuación, una vez que el botón Cappuccino corto comience a parpadear rápidamente, pulse el botón Cappuccino largo.

3. A máquina possui uma função de poupança de energia que a desliga automaticamente após 9 min. de inactividade. É possível definir a desactivação automática da máquina para 30 minutos premindo os botões de Cappuccino e Cappuccino grande em simultâneo durante mais de 3 segundos. Em seguida, quando o botão de Cappuccino pequeno começar a piscar rapidamente, prima o botão de Cappuccino grande.

3. Urządzenie jest wyposażone w funkcję oszczędzania energii, która automatycznie wyłączy je po upływie 9 minut nieużywania. Aby ustawić funkcję samoczynnego wyłączenia na 30 minut, należy nacisnąć jednocześnie przycisk Cappuccino i Duże Cappuccino i przytrzymać je przez co najmniej 3 sekundy, a gdy przycisk Małe Cappuccino zacznie intensywnie migać, należy nacisnąć przycisk Duże Cappuccino.

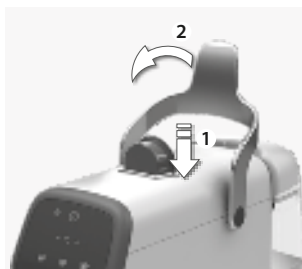

1. Til de hendel omhoog, plaats een capsule in het compartiment.

Sluit de hendel van de machine en druk op de Espresso-, Espresso Lungo- of Caffè Crema-knop. Als u minder koffie in uw kopje wilt, drukt u nogmaals op de knop om het koffiezetten te stoppen. Als de koffie klaar is, til de hendel omhoog en de capsule zal in de container voor gebruikte capsules vallen.



2. Temperatuurselectie. Voordat u op de koffie-knop drukt, kunt u met de "°C"-knop kiezen tussen twee verschillende koffietemperaturen: standaard of lagere temperatuur. De standaardtemperatuur wordt aangegeven met een "+", een lagere temperatuur wordt aangegeven door "-".



3. De hoeveelheid koffie programmeren. Plaats een kopje op de lek-bak. Houd de knop voor Espresso, Espresso Lungo of Caffè Lungo ingedrukt totdat deze 3 keer per seconde begint te knipperen, om de bewerkingsmodus te openen. Houd de knop ingedrukt om koffie te zetten en laat los zodra de gewenste hoeveelheid koffie is bereikt.

NL

ES

1. Levante la palanca y coloque una cápsula en el compartimento.

Cierre la palanca y, a continuación, pulse el botón Espresso, Espresso largo o Caffè crema. Si desea menos café en su taza, vuelva a pulsar el mismo botón para detener el proceso de preparación. Cuando se haya preparado el café, levante la palanca y la cápsula caerá en el portacápsulas para cápsulas usadas.

2. Selección de la temperatura.

Antes de pulsar el botón para preparar el café, puede seleccionar dos ajustes de temperatura diferentes: predeterminado o baja temperatura si pulsa el botón "°C". El ajuste de temperatura predeterminada se indica mediante "+", mientras que el ajuste de baja temperatura se indica mediante "-".

3. Programación de la cantidad de café. Coloque una taza en la bandeja recogegotas. Mantenga pulsado el botón Espresso, Espresso largo o Caffè Lungo hasta que comience a parpadear 3 veces por segundo para acceder al modo de ajuste. Mantenga pulsado el botón para comenzar a preparar el café y suelte el botón cuando tenga la cantidad de café que desee.

PT

1. Levante a alavanca, introduza uma cápsula no compartimento.

Feche a alavanca e prima o botão Espresso, Espresso Lungo ou Caffè Crema. Se pretende tirar menos café, prima novamente o botão para parar a máquina. Quando o café estiver pronto, levante a alavanca e a cápsula cai, automaticamente, para o compartimento de cápsulas usadas.

2. Seleção da temperatura. Antes de premir o botão de café, preme o botão "°C" para optar entre duas temperaturas de café diferentes: predefinida ou baixa temperatura. A temperatura predefinida é indicada por um "+", a temperatura baixa é indicada por um "-".

3. Programar a quantidade de café. Coloque a chávena na bandeja de recolha de gotas. Para entrar no modo de ajuste, mantenha premido o botão Espresso, Espresso Lungo ou Caffè Crema até o botão começar a piscar 3 vezes por segundo. Mantenha o botão premido para começar a tirar café e solte-o ao atingir a quantidade de café pretendida.

PL

1. Podnieść dźwignię, włożyć kapsułkę do komory. Zamknąć dźwignię i nacisnąć przycisk Espresso, Espresso lungo lub Caffè Lungo. Aby zaparzyć mniej kawy w filiżance, należy nacisnąć ponownie ten sam przycisk w celu zatrzymania procesu parzenia. Kiedy kawa jest gotowa, podnieść dźwignię a kapsułka wypadnie do pojemnika na zużyte kapsułki.

2. Wybór temperatury. Przed naciśnięciem przycisku danej kawy, można wybrać jej temperaturę: domyślną lub niską po naciśnięciu przycisku „°C”. Temperatura domyślna oznaczona jest znakiem „+”, a temperatura niższa oznaczona jest znakiem „-”.

3. Programowanie ilości kawy. Umieścić filiżankę na tacce ociekowej. Aby wejść w tryb edycji, należy nacisnąć i przytrzymać przycisk Espresso, Espresso lungo lub Caffè Lungo dopóki nie zacznie migać 3 razy w ciągu sekundy. Nacisnąć i przytrzymać przycisk, aby zacząć zaparzenie kawy, a następnie zwolnić przycisk, gdy ilość kawy jest odpowiednia.



4. De knop blijft snel knipperen tijdens het indrukken. Wanneer de knop wordt losgelaten, knippert de knop drie keer om aan te geven dat uw favoriete kop is opgeslagen. De machine keert vervolgens terug naar de stand-bymodus.

4. El botón seguirá parpadeando a una alta frecuencia mientras lo mantenga pulsado. Cuando suelte el botón, el botón parpadeará tres veces para indicar que ha memorizado el ajuste de la cantidad que prefiere. A continuación la máquina volverá al modo de espera.

4. O botão continuará a piscar rapidamente enquanto estiver premido. Ao soltar o botão, este pisca três vezes para indicar que a sua chave-preferida foi memorizada. Em seguida, a máquina regressa ao modo de espera.

4. Podczas naciskania przycisk będzie migać z dużą częstotliwością. Po zwolnieniu przycisku zamiga on trzy razy, aby wskazać, że ulubiona filiżanka została zapamiętana. Następnie urządzenie powróci do trybu czuwania.



5. Resetten naar standaardinstelling
U kunt het apparaat resetten naar de standaardinstellingen door de aan/uit-knop langer dan 5 seconden ingedrukt te houden

5. Cambiar a la configuración predeterminada
Puede restablecer la máquina a la configuración predeterminada pulsando el botón de encendido/apagado durante más de 5 segundos.

5. Alterar para a predefinição
Pode repor as predefinições da máquina premindo o botão ligar/desligar durante mais do que 5 segundos.

5. Zmiana ustawień domyślnych
W maszynie można przywrócić ustawienia domyślne poprzez naciśnięcie przycisku włączania/wyłączania i przytrzymanie go przez co najmniej 5 sekund.



1. Schakel het apparaat uit, haal de stekker uit het stopcontact en laat de machine afkoelen. Maak de buitenzijde met een vochtige doek schoon. Maak het water-reservoir één keer per dag leeg en schoon.

1. Apague la máquina, desenchufe el cable y déjela enfriar. Limpie todas las superficies exteriores con un trapo húmedo. Vacíe y aclare el depósito de agua una vez al día.

1. Desligue a máquina, desligue o cabo e permita que a máquina arrefeça. Limpe todas as superfícies exteriores com um pano húmido. Esvazie e enxágue o depósito de água uma vez por dia.

1. Wyłączyć urządzenie, wyciągnąć z gniazdka wtyczkę przewodu i pozostawić urządzenie do ochłodzenia. Wytrzeć wszystkie powierzchnie zewnętrzne wilgotną ściereczką. Zbiornik na wodę należy opróżnić i czyścić raz dziennie.



2. De houder voor gebruikte capsules heeft een transparant venster aan de voorkant, zodat u het aantal gebruikte capsules kunt zien. Om de 2 a 3 dagen of na 10 kopjes koffie moeten de houders voor de gebruikte capsules en het afvalwater worden verwijderd, leeg gemaakt, afgewassen, afgedroogd en teruggezet worden.

2. El contenedor de cápsulas usadas tiene una ventana transparente en la parte frontal para que pueda ver la cantidad de cápsulas. Deberá retirar, vaciar, limpiar, secar y volver a colocar las cápsulas utilizadas y los contenedores del agua residual cada dos o tres días o tras haber preparado 10 tazas de café.

2. O depósito de cápsulas usadas tem uma janela transparente na parte da frente que o ajuda a ver a quantidade de cápsulas usadas. A cada 2-3 dias ou após tirar 10 cafés, deve remover, esvaziar, lavar, secar e voltar a instalar os depósitos de cápsulas usadas e água residual.

2. Pojemnik na zużyte kapsułki ma w górnej części w przezroczyste okienko, przez które widać ilość zużytych kapsułek.

Co 2-3 dni lub po każdym 10 zaparzeniach kawy należy wyjąć pojemniki na zużyte kapsułki i zużyłą wodę, opróżnić je, umyć, osuszyć i umieścić z powrotem na swoim miejscu.



3. U kunt de machine instellen al naargelang de waterhardheid van uw leidingwater. Houd de knoppen voor Espresso Lungo en Caffè Crema gelijktijdig meer dan 2 seconden ingedrukt om de modus voor het instellen van de waterhardheid te openen. De Espresso Lungo-knop knippert snel om aan te geven dat "gemiddelde hardheid" is geselecteerd (standaardinstelling).

3. Puede configurar la máquina según la dureza del agua que utilice. Mantenga pulsados los botones Espresso largo y Caffè crema simultáneamente durante más de 2 segundos para acceder al modo de ajuste de dureza. El botón Espresso largo parpadeará rápidamente indicando el ajuste "dureza media" (ajuste predeterminado).

3. Pode configurar a máquina de forma a adaptá-la à dureza da água da torneira. Mantenha os botões Espresso Lungo e Caffè Crema premidos em simultâneo durante mais de 2 segundos para entrar no modo de ajuste de dureza. O botão Espresso Lungo começa então a piscar rapidamente para indicar que está seleccionada "dureza média" (predefinição).

3. Urządzenie można ustawić tak, aby dopasować je do twardości bieżącej wody. Przytrzymać przyciski Espresso lungo i Caffè crema przez ponad dwie sekundy, aby wejść w tryb edytowania twardości wody. Następnie przycisk Espresso lungo zacznie migać z dużą częstotliwością, co oznacza, że wybrana jest „średnia twardość wody” (ustawienie domyślne).

NL

ES

PT

PL



4. Druk op de Espresso-knop om over te schakelen naar "laag", of de Caffè Crema-knop om over te schakelen naar "hoog". De gekozen knop begint te knipperen. Als u klaar bent, drukt u op de aan/uit-knop om terug te keren naar de stand-bymodus. De geselecteerde knop knippert drie keer om te bevestigen dat de informatie is opgeslagen, vervolgens keert de machine terug naar de stand-bymodus.

4. Pulse el botón Espresso para cambiar a "baja" o el botón Caffè crema para cambiar a "alta". El botón seleccionado comenzará a parpadear. Cuando haya terminado, pulse el botón de encendido para volver al modo de espera. El botón seleccionado parpadeará tres veces para confirmar que el ajuste se ha guardado y, a continuación, la máquina volverá al modo de espera.

4. Prima o botão Espresso para mudar para "baixa", ou Caffè Crema para mudar para "elevada". O botão selecionado começará a piscar. Depois de concluído, prima o botão de ligar/desligar para regressar ao modo de espera. O botão selecionado pisca três vezes para confirmar a alteração e a máquina regressa ao modo de espera.

4. Naciśnąć przycisk Espresso, aby zmienić twardość na „niską” lub przycisk Caffè crema, aby zmienić twardość na „wysoką”. Wybrany przycisk zacznie migać. Po zakończeniu naciśnięć przycisk wł./wyl., aby powrócić do trybu czuwania. Wybrany przycisk zamiga trzykrotnie, aby potwierdzić, że ustawienia zostały zapisane. Następnie urządzenie powróci do trybu czuwania.



5. **Waterfilter.** U kunt een optioneel, voorverpakt waterfilter aanschaffen dat de hardheid van uw harde leidingwater tot een optimaal niveau verlaagt en de levensduur van uw machine verlengt. Verwijder het filter uit de verpakking en plaats het stevig in de sleuf aan de onderkant van het waterreservoir. Referentiecode filter: EPAB 3 EPAB 6

5. **Filtro de agua.** Puede comprar un filtro de agua opcional que reduce la dureza del agua corriente al nivel óptimo y ayuda a prolongar la vida útil de su máquina. Retire el envase del filtro y colóquelo firmemente en la ranura de la parte inferior del depósito de agua. Código de referencia del filtro: EPAB 3, EPAB 6

5. **Filtro de água.** Pode adquirir um filtro de água opcional que diminui a dureza da água da torneira para o nível ideal e ajuda a prolongar a vida útil da máquina. Retire o filtro da embalagem e coloque-o de forma firme no encaixe na parte inferior do depósito de água. Código de referência do filtro: EPAB 3, EPAB 6

5. **Filtr do wody.** Można dokupić opcjonalny filtr do wody, który optymalnie zmniejsza twardość wody z kranu oraz pomaga przedłużyć okres działania urządzenia. Wyjąć filtr z opakowania i stabilnie umieścić w otworze, który znajduje się u dołu pojemnika na wodę. Kod referencyjny filtra: EPAB 3, EPAB 6



6. **Het waterfilter vervangen.** U kunt het filter vervangen na 2 maanden gebruik of na het zetten van 100 kopjes espresso. Het filter helpt u de levensduur van uw machine te verlengen doordat het de vorming van kalkaanslag vermindert. Het filter is optioneel en niet verplicht voor dagelijks gebruik. Referentiecode filter: EPAB 3, EPAB 6

6. **Sustitución del filtro de agua.** Puede sustituir el filtro tras 2 meses de uso o tras haber preparado 100 tazas de espresso. El filtro le ayuda a prolongar la vida útil de la máquina al reducir la acumulación de cal. El filtro es opcional y no es obligatorio para el uso diario. Código de referencia del filtro: EPAB 3, EPAB 6

6. **Substituir o filtro de água.** Pode substituir o filtro após 2 meses ou após tirar 100 chávenas de Espresso. O filtro ajuda a prolongar a vida útil da máquina ao reduzir a formação de calcário. O filtro é opcional e não é obrigatório para a utilização diária. Código de referência do filtro: EPAB 3, EPAB 6

6. **Wymiana filtra wody.** Filtr można wymienić po 2 miesiącach lub po zaparzeniu 100 filiżanek Espresso. Filtr pomaga przedłużyć okres działania urządzenia, zmniejszając ilość osadzającego się kamienia. Filtr jest opcjonalny, a jego stosowanie nie jest wymagane w codziennym użytkowaniu. Kod referencyjny filtra: EPAB 3, EPAB 6



NL

1. Ontkalken. Wanneer de ont kalkingsindicator gaat branden, moet het apparaat worden ont kalkt. Ont kalken wordt altijd aanbevolen met het oog op het behoud van de kwaliteit van uw machine en de koffie in de kop. We raden het gebruik van de Electrolux ont kalker EPD4/C/D/E/N/R aan (gebruik nooit azijn). Verwijder de watertank en leeg deze. Giet de ont kalker in het waterreservoir (volg de gebruiksaanwijzingen van het van het product op).

2. Vul het waterreservoir tot het **MAX**-niveau met koud kraanwater. **Als het voorverwarmen voltooid is:** Zet een kom onder het koffiemondstuk. Druk langer dan 3 seconden op de knoppen voor Espresso en Caffè Crema om de ont kalkingscyclus te starten. De koffieknoppen links en rechts zullen afwisselend langzaam gaan knipperen om aan te geven dat de machine aan het ont kalken is. Het ont kalkingsproces duurt ongeveer 20 minuten. Het ont kalkingsproces kan worden onderbroken door op de aan/uit-knop te drukken.

3. Zodra de ont kalkingscyclus is voltooid, keert de machine terug naar de stand-by modus. Het symbool van de ont kalkingscyclus verdwijnt nadat de machine wordt herstart. Maak het waterreservoir leeg en vul het met schoon water; druk op de Espresso-knop om het systeem schoon te spoelen. Hiervoor wordt de helft van het waterreservoir gebruikt.

ES

1. Descalcificación. Cuando se ilumina el indicador de alerta de cal debe proceder a la descalcificación de la máquina. Siempre es recomendable ejecutar el procedimiento de descalcificación para mantener la calidad de la máquina y de su café. Nosotros recomendamos la utilización de la solución de descalcificación EPD4/C/D/E/N/R de Electrolux (no utilice vinagre). Retirar y vaciar el tanque de agua. Llene el depósito de agua con solución de descalcificación (siga las instrucciones del producto).

2. Rellene el depósito de agua hasta el nivel **MAX**, usando agua fría del grifo. **Después de precalentar:** Coloque un cuenco debajo del tubo de café. Mantenga pulsados los botones Espresso y Caffè crema durante más de 3 segundos para iniciar el modo de descalcificación. Los botones parpadearán alternativamente para indicar que el proceso de descalcificación está en marcha. El proceso de descalcificación tarda unos 20 minutos. Puede cancelar el proceso de descalcificación si pulsa el botón de encendido.

3. Cuando finalice el proceso de descalcificación, la máquina volverá al modo de espera. El símbolo de descalcificación no se mostrará cuando la máquina se reinicie. Limpie el depósito de agua y rellénelo con agua fresca; deje correr medio depósito con agua fresca para desaguar el sistema pulsando el botón Espresso.

PT

1. Descalcificação. Quando o indicador de alerta de descalcificação acender, deve descalcificar a máquina. A descalcificação é sempre recomendada para manter a qualidade da máquina e do café. Recomendamos que utilize a solução descalcificadora Electrolux EPD4/C/D/E/N/R (nunca utilize vinagre). Retire e esvazie o depósito de água. Coloque a solução descalcificadora no depósito de água (siga as instruções do produto).

2. Encha o depósito de água até ao nível **MAX** com água fria da torneira. **Quando o pré-aquecimento terminar:** Coloque uma taça abaixo do bico de saída do café. Prima os botões Espresso e Caffè Crema durante mais de 3 segundos para iniciar o modo de descalcificação. Para indicar o processo de descalcificação em curso, os botões de café esquerdo e direito piscam alternadamente. O processo de descalcificação demora aproximadamente 20 minutos. É possível cancelar a descalcificação ao premir o botão de alimentação.

3. Uma vez concluída a descalcificação, a máquina regressa ao modo de espera. O símbolo de descalcificação ficará oculto depois de reiniciar a máquina. Lave o depósito de água e encha-o com água fresca; faça sair meio depósito com água fresca para lavar o sistema premindo o botão Espresso.

PL

1. Odkamienianie. Jeśli wskaźnik alarmu odkamieniania miga, należy odwapnić urządzenie. Odwapnianie zaleca się, aby zachować jakość podawanej kawy oraz samego urządzenia. Zalecamy stosowanie roztworu do odkamieniania Electrolux EPD4/C/D/E/N/R (nigdy nie wolno stosować octu). Wyjąć i opróżnić zbiornik na wodę. Wlać roztwór odkamieniaczy do zbiornika wody (postępować zgodnie z instrukcją).

2. Zbiornik na wodę należy napełnić do poziomu **MAX**, zimną wodą z kranu. **Po zakończeniu wstępnego nagrzewania:** Umieścić miskę pod dyszą wylotu kawy. Naciśnąć i przytrzymać przyciski Espresso oraz Caffè crema przez ponad 3 sekundy, aby rozpocząć tryb usuwania kamienia. Prawy i lewy przycisk zaczną migać w kolejności, wskazując, że trwa usuwanie kamienia. Usuwanie kamienia potrwa około 20 minut. Usuwanie kamienia można zatrzymać, naciskając przycisk zasilania.

3. Po zakończeniu usuwania kamienia urządzenie powróci do trybu czuwania. Symbol usuwania kamienia nie będzie widoczny po ponownym uruchomieniu urządzenia. Wyczyścić zbiornik na wodę i ponownie napełnić go świeżą wodą, a następnie opróżnić połowę zbiornika, aby przepłukać układ, naciskając przycisk Espresso.

Voltage/Frequentie:	220-240 V, 50/60Hz.	Automatische uitschakeling na:	9 min, 30 min
Vermogen:	1200 W	Stand-byvermogen:	< 0,5 W
Thermoblokkvermogen:	1150 W	Koffiedispenserfunctie:	Auto stop
Buitenlengte:	0,8 m	Capsuletype:	A Modo Mio
Pompdruk:	15 bar	Rooster lekbakje:	Roestvrij staal
Inhoud capsulehouder:	Max. 10 capsules	Hendelhoek:	0 - 102 graden
Afvalwaterhouder:	220 ml	Afmetingen (L * B * H):	348 mm * 139,5 mm * 279 mm (met gesloten hendel)
Inhoud waterhouder, totaal:	900 ml	Netto productgewicht:	3.5 kg
Self priming:	JA		

Tensión/Frecuencia:	220-240 V, 50/60Hz.	Se desconecta transcurridos:	9 min, 30 min
Potencia:	1200 W	Potencia en modo de espera:	< 0,5 W
Potencia de la unidad térmica:	1150 W	Función del dispensador de café:	Parada automática
Longitud exterior:	0,8 m	Tipo de cápsula:	A Modo Mio
Presión de la bomba:	15 bar	Rejilla de la bandeja de goteo:	Acero inoxidable
Capacidad del compartimento de las cápsulas:	Máximo de 10 cápsulas	Ángulo de la palanca:	0 - 102 grados
Contenedor de agua residual:	220 ml	Dimensiones (L * An * Al):	348 mm * 139,5 mm * 279 mm (con asa cerrada)
Capacidad total del depósito de agua:	900 ml	Peso neto del producto:	3.5 kg
Cebado automático:	Sí		

Tensão/Frequência:	220-240 V, 50/60Hz.	Autodesativação:	9 min, 30 min
Potência:	1200 W	Potência em espera:	< 0,5 W
Potência do bloco térmico:	1150 W	Função de tiragem de café:	Paragem automática
Comprimento no exterior:	0,8 m	Tipo de cápsula:	A Modo Mio
Pressão da bomba:	15 bar	Grelha do tabuleiro de gotas:	Aço inoxidável
Capacidade do depósito de cápsulas:	Máx. 10 cápsulas	Ângulo da alavanca:	0 - 102 graus
Depósito de água residual:	220 ml	Dimensões (C * L * A):	348 mm * 139,5 mm * 279 mm (com pega fechada)
Capacidade do depósito de água, total:	900 ml	Peso líquido do produto:	3.5 kg
Autopreparação:	SIM		

Napięcie/Częstotliwość:	220-240 V, 50/60Hz.	Samoczynne wyłączenie:	Po upływie 9 min, 30 min
Moc:	1200 W	Pobór prądu w trybie czuwania:	< 0,5 W
Moc bloku grzejnego:	1150 W	Funkcja dozownika kawy:	Auto stop
Długość zewnętrzna:	0,8 m	Typ kapsulek:	A Modo Mio
Ciśnienie pompy:	15 barów	Kratka ociekowa:	Stal nierdzewna
Pojemność pojemnika na zużyte kapsułki:	Maks. 10 kapsulek	Zakres ruchu dźwigni:	0 - 102 stopni
Pojemnik na użytą wodę:	220 ml	Wymiary (dł. x szer. x wys.):	348 mm * 139,5 mm * 279 mm (przy zamkniętym uchwycie)
Pojemność zbiornika na wodę:	900 ml	Ciężar urządzenia netto:	3.5 kg
Samoczynne napełnianie obwodu:	TAK		

NL

Problemen	Oorzaken	Oplossingen
Het apparaat gaat niet aan.	De stekker van het apparaat zit niet goed in het stopcontact.	Steeke de stekker in het stopcontact.
		Neem contact op met Electrolux Service
De pomp maakt veel lawaai. Er komt geen water.	Het waterreservoir is leeg.	Vul het waterreservoir met schoon drinkwater. Controleer de juiste positie van de watertank.
De laadhendel bereikt niet de brouwpositie.	Cupje verkeerd ingevoerd.	Leeg het gebruikte capsulecompartiment.
		Herhaal de volgorde, open en sluit de hendel. Als dat niet voldoende is, dient u het cupje te verwijderen uit het compartiment nadat u de stekker van de machine veilig uit het stopcontact heeft gehaald.
De koffie is te koud.		Warm de kop voor met heet water.
De koffie is te snel gebrouwen, de gebrouwen koffie is niet romig.	Cupje al gebruikt.	Open de hendel en plaats een nieuw cupje.
Koffie wordt niet gebrouwen of komt er alleen druppelend uit.	Het koffiemondstuk is verstopt.	Water zetten zonder het gebruik van een capsule.
Als de machine niet warm wordt.	Thermoblock werkt niet goed.	Neem contact op met Electrolux Service
De machine heeft lang nodig om op te warmen.	De machine heeft kalkaanslag.	Ontkalk de machine.
Er wordt geen koffie gezet en het koffielampje knippert heel snel (0,25 s aan en 0,25 s uit).	Temperatuursensor werkt niet goed.	Neem contact op met Electrolux Service
De capsule zit vast in de capsulehouder.	De gebruikte capsule heeft te lang in de capsulehouder gezeten.	Haal de stekker uit het stopcontact en verwijder de capsule handmatig uit de capsulehouder.
Als u het probleem niet kunt verhelpen, neem dan contact op met de klantenservice van Electrolux.		

ES

Problemas	Causas	Solución
La máquina no se enciende.	La máquina no está conectada a la alimentación eléctrica.	Conecte la máquina a la alimentación eléctrica.
		Póngase en contacto con el servicio técnico de Electrolux.
La bomba hace mucho ruido. No hay flujo de agua.	No hay agua en el depósito.	Llene el depósito con agua corriente. Compruebe la posición del depósito de agua.
La palanca de carga no llega a la posición de preparación de café.	La cápsula no se ha introducido correctamente.	Vacíe el compartimento de cápsulas usadas.
		Repita la secuencia, abra y cierre la palanca. Si no es suficiente, retire la cápsula manualmente del compartimento tras desenchufar la máquina de forma segura.
El café está frío.		Precaliente la taza con agua caliente
El café se prepara con demasiada rapidez, el café preparado no es cremoso.	Cápsula ya usada.	Abra la palanca e introduzca una cápsula nueva.
No se prepara café o solo caen gotas.	El tubo de café está obstruido.	Preparación de agua sin cápsula.
Si la máquina no calienta.	Thermoblock no funciona correctamente.	Póngase en contacto con el servicio técnico de Electrolux.
La máquina tarda mucho tiempo en calentarse.	La máquina tiene cal incrustada.	Desincruste la máquina.
El café no sale y la luz de café parpadea muy rápidamente (0,25 s encendido y 0,25 s apagado).	El sensor térmico no funciona correctamente.	Póngase en contacto con el servicio técnico de Electrolux.
Hay una cápsula atascada en el compartimento de cápsulas.	La cápsula ha permanecido demasiado tiempo en el compartimento de cápsulas.	Desconecte la máquina y retire la cápsula del compartimento manualmente.
Si no puede resolver el problema, póngase en contacto con el servicio de atención al cliente de Electrolux.		

PT

Problemas	Causas	Soluções
A máquina não liga.	A máquina não está ligada à corrente eléctrica.	Ligue a máquina à corrente eléctrica.
		Contacte a Assistência ao Cliente da Electrolux.
A bomba emite demasiado ruído. Não sai café, vapor ou água quente.	Não há água no depósito.	Encha o depósito com água potável fresca. Verifique se o depósito da água está na posição correcta.
A alavanca de carregamento não alcança a posição de tirar café.	Cápsula introduzida incorrectamente.	Esvazie o compartimento de cápsulas usadas. Repita a sequência de abrir e fechar a alavanca. Se não for suficiente, remova manualmente a cápsula do compartimento após desligar a máquina da tomada eléctrica.
O café sai frio.		Pré-aqueça a chávena com água quente.
O café sai demasiado depressa e não fica cremoso.	Cápsula já usada.	Abra a alavanca e introduza uma cápsula nova.
O café não sai ou sai apenas gota a gota.	O tubo de saída do café está obstruído.	Tirar água sem utilizar cápsula.
Se a máquina não aquecer.	Thermoblock não está a funcionar bem.	Contacte a Assistência ao Cliente da Electrolux.
O aparelho precisa de bastante tempo para aquecer.	O aparelho tem calcário acumulado.	Descalcifique o aparelho.
O café não sai e a luz indicadora de café pisca rapidamente (0,25 s acesa e 0,25 s apagada).	O sensor térmico não está a funcionar bem.	Contacte a Assistência ao Cliente da Electrolux.
A cápsula está presa no compartimento de cápsulas.	A cápsula usada ficou demasiado tempo no compartimento de cápsulas.	Desligue a ficha da máquina e remova manualmente as cápsulas do compartimento.
Se não for capaz de resolver o problema, contacte a assistência técnica da Electrolux.		

 IT
EN
FR
DE









 NL
ES
PT
PL

 SV
DA
FI
NO

 RU
AR
FA

PL

Nieprawidłowe działanie	Przyczyny	Rozwiązania
Urządzenie nie włącza się.	Urządzenie nie jest podłączone do źródła zasilania.	Podłączyc urządzenie do źródła zasilania. Skontaktować się z działem obsługi klienta Electrolux.
Pompa pracuje bardzo głośno. Brak przepływu wody.	Brak wody w zbiorniku.	Napełnić zbiornik świeżą wodą pitną. Sprawdzić, czy zbiornik na wodę znajduje się we właściwym położeniu.
Dźwignia ładowania nie osiąga położenia zaparzania.	Nieprawidłowo włożona kapsułka.	Opróżnić komorę ze zużyтыми kapsułkami. Powtórzyć czynność, otworzyć i zamknąć dźwignię. Jeśli to nie rozwiąże problemu, bezpiecznie odłączyć urządzenie od zasilania i wyjąć ręcznie kapsułę z komory.
Kawa jest zimna.		Przed parzeniem ogrzać filiżankę gorącą wodą.
Kawa zaparza się za szybko, zaparzona kawa nie ma pianki.	Kapsułka jest już zużyta.	Unieść dźwignię i włożyć nową kapsułę.
Kawa nie zaparza się lub jedynie kapie.	Zablokowany wylot kawy.	Zaparzyć wodę bez użycia kapsułki.
Jeśli urządzenie nie nagrzewa się.	Thermoblock pracuje nieprawidłowo.	Skontaktować się z działem obsługi klienta Electrolux.
Urządzenie potrzebuje dużo czasu, aby się nagrzać.	Urządzenie jest zakamienione.	Odkamienić urządzenie.
Kawa nie zaparza się, a kontrolka kawy miga bardzo szybko (co 0,25 s).	Czujnik termiczny pracuje nieprawidłowo.	Skontaktować się z działem obsługi klienta Electrolux.
Kapsułka utknęła w komorze.	Zużyta kapsułka pozostawała zbyt długo w komorze.	Odłączyć urządzenie i ręcznie wyjąć kapsułę z komory.
Jeśli nie można rozwiązać problemu, należy skontaktować się z serwisem Electrolux.		

<p>NL</p> <p>Recycle de materialen met het symbool . Gooi de verpakking in een geschikte verzamelcontainer om het te recyclen. Help om het milieu en de volksgezondheid te beschermen en recycle het afval van elektrische en elektronische apparaten.</p>	<p>Gooi apparaten gemarkeerd met het symbool  niet weg met het huishoudelijk afval. Breng het product naar het milieustation bij u in de buurt of neem contact op met de gemeente.</p>
<p>ES</p> <p>Recicle los materiales con el símbolo . Coloque el material de embalaje en los contenedores adecuados para su reciclaje. Ayude a proteger el medio ambiente y la salud pública, así como a reciclar</p>	<p>residuos de aparatos eléctricos y electrónicos. No deseche los aparatos marcados con el símbolo  junto con los residuos domésticos. Lleve el producto a su centro de reciclaje local o póngase en contacto con su oficina municipal.</p>
<p>PT</p> <p>Recicle os materiais que apresentem o símbolo . Coloque a embalagem nos contentores indicados para reciclagem.</p>	<p>Ajude a proteger o ambiente e a saúde pública através da reciclagem de aparelhos eléctricos e electrónicos. Não elimine os aparelhos que tenham o símbolo  juntamente com os resíduos domésticos. Coloque o produto num ponto de recolha para reciclagem local ou contacte as suas autoridades municipais.</p>
<p>PL</p> <p>Materiały oznaczone symbolem  należy poddać utylizacji. Opakowanie urządzenia włożyć do odpowiedniego pojemnika w celu przeprowadzenia recyklingu. Należy zadbać o ponowne przetwarzanie odpadów urządzeń elektrycznych i elektronicznych, aby</p>	<p>chronić środowisko naturalne oraz ludzkie zdrowie. Nie wolno wyrzucać urządzeń oznaczonych symbolem  razem z odpadami domowymi. Należy zwrócić produkt do miejscowego punktu ponownego przetwarzania lub skontaktować się z odpowiednimi władzami miejskimi.</p>

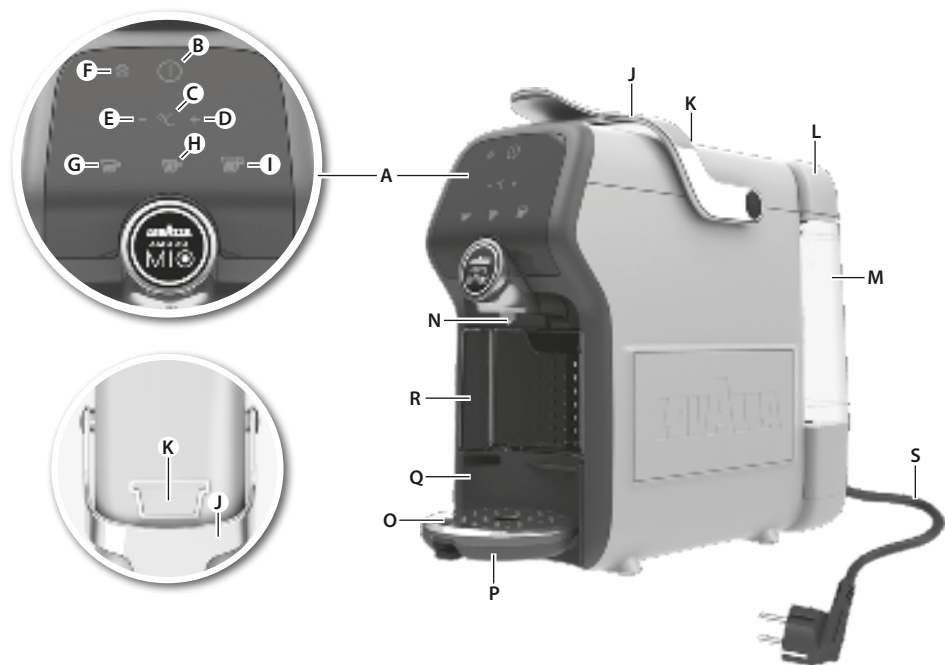

SV

Delar

- A. Kontrollpanel (pekskärm)
- B. Strömbrytare På/Av
- C. Knapp för temperaturinställning
- D. Indikator för standardinställning av temperatur
- E. Indikator för inställning av låg temperatur
- F. Larmindikator för avkalkning
- G. Espresso-knapp
- H. Espresso Lungo-knapp
- I. Caffè Crema-knapp
- J. Kapsellucka
- K. Kapselutrymme
- L. Vattenbehållarlock
- M. Vattentank
- N. Kaffepip
- O. Droppgaller
- P. Droppbricka
- Q. Behållare för avfallsvatten
- R. Behållare för använda kapslar
- S. Nätkabel & kontakt

DA

Komponenter

- A. Betjeningspanel (touch-skærm)
- B. Tænd/sluk-knap
- C. Temperaturindstillings-knap
- D. Indikator for standardtemperatur-indstilling
- E. Indikator for temperatur-indstilling lav
- F. Alarmindikator for afkalkning
- G. Espresso knap
- H. Espresso Lungo-knap
- I. Caffè Crema-knap
- J. Greb
- K. Kapselrum
- L. Låg til vandbeholder
- M. Vandbeholder
- N. Kaffehane
- O. Drypbakkerist
- P. Drypbakke
- Q. Spildvandsbeholder
- R. Beholder til brugte kapsler
- S. Elledning og stik

FI

Osat

- A. Käyttöpaneeli (Kosketusnäyttö)
- B. Virtapainike
- C. Lämpötilan säätöpainike
- D. Oletuslämpötilan merkkivalo
- E. Alhaisen lämpötilan merkkivalo
- F. Kalkinpoiston merkkivalo
- G. Espresso-painike
- H. Pitkä espresso -painike
- I. Caffè crema -painike
- J. Latauskahva
- K. Kapselilokero
- L. Vesisäiliön kansi
- M. Vesisäiliö
- N. Kahvisuutin
- O. Tippa-alustan ritilä
- P. Tippuastia
- Q. Jätevesisäiliö
- R. Käytettyjen kapseleiden säiliö
- S. Virtajohto ja pistoke

NO

Komponenter

- A. Kontrollpanel (berøringsskjerm)
- B. PÅ/AV-knapp
- C. Knapp for temperaturinnstilling
- D. Indikator for standard temperaturinnstilling
- E. Indikator for lav temperaturinnstilling
- F. Alarmindikator for avkalking
- G. Knapp for espresso
- H. Espresso Lungo-knapp
- I. Caffè Crema-knapp
- J. Hendel
- K. Kapselrom
- L. Lokk på vanntank
- M. Vanntank
- N. Kaffeuttak
- O. Dryppskålens rist
- P. Dryppbrett
- Q. Beholder for avløpssvann
- R. Beholder for brukte kapsler
- S. Strømledning og støpsel

Läs följande instruktioner noga innan du använder maskinen för första gången.

SV

- Den här produkten kan användas av barn från 8 års ålder endast om de får tillsyn eller fått instruktioner om hur produkten används på ett säkert sätt och om de förstår riskerna. Rengöring och underhåll som utförs av användaren ska inte göras av barn såvida de inte är äldre än 8 år och får tillsyn. Produkten med sladd ska hållas utom räckhåll för barn som är yngre än 8 år.
- Produkterna kan användas av personer med reducerad fysisk, sensorisk eller mental förmåga eller som saknar erfarenhet och kunskap, endast om de får tillsyn eller instruktioner om hur man använder produkten på ett säkert sätt och förstår riskerna.
- Barn ska inte leka med produkten.
- Maskinen får endast kopplas till ett eluttag med samma spänning och frekvens som anges på produktens märkplåt.
- Använd aldrig och rör aldrig maskinen om
 - strömkabeln har skadats
 - höljet har skadats.
- Maskinen får endast anslutas till ett jordat uttag. Vid behov kan en förlängningskabel för 10 A användas.
- Om maskinen eller strömkabeln har skadats måste den bytas ut av tillverkaren, auktoriserad servicepersonal eller någon annan kvalificerad person för att undvika fara.
- Ställ alltid maskinen på en plan yta.
- Lämna aldrig maskinen oövervakad när strömsladden är inkopplad.
- Maskinen och tillbehören blir varma vid användning. Använd endast avsett handtag, sidopanelerna. Låt maskinen svalna innan den rengörs och förvaras.
- När du brygger kaffe är det normalt att pumpen eller motorn avger ett visst ljud.
- Strömkabeln får inte komma i kontakt med maskinens varma delar.
- Sänk aldrig ned maskinen i vatten eller någon annan vätska.
- Fyll aldrig till mer än den maxvolym som anges.
- Vattenbehållaren får endast fyllas med kallt vatten, aldrig med mjölk eller andra vätskor.
- Använd inte maskinen om vattenbehållaren är tom.
- Maskinen är endast avsedd för hushållsbruk. Tillverkaren tar inte på sig något ansvar för skada som uppstår vid felaktig användning av maskinen.
- Bär inte maskinen i handtaget.
- Den här apparaten kan endast användas med kapsyler som passar till LA-VAZZA A MODO MIO. Lägg inte dina fingrar eller andra föremål i kapselutrymmet. Kapslarna kan bara användas en gång.

Læs følgende vejledning omhyggeligt, før apparatet anvendes første gang.

- Apparatet kan kun bruges af børn fra 8 år og opefter, hvis de er under opsyn eller er blevet instrueret i at bruge apparatet på en sikker måde, og hvis de forstår de medfølgende farer. Rengøring og vedligeholdelse må ikke udføres af børn, med mindre de er 8 år eller ældre og under opsyn. Opbevar apparatet og dets ledning uden for rækkevidde af børn på under 8 år.
- Apparater kan bruges af personer med nedsat fysisk, sensorisk eller psykisk funktionsevne, eller som mangler den nødvendige erfaring eller viden, hvis de er under opsyn eller er blevet instrueret i at bruge apparatet på en sikker måde, og hvis de forstår de medfølgende farer.
- Børn må ikke lege med apparatet.
- Apparatet må kun tilsluttes en stikkontakt med samme spænding og frekvens som de specifikationer, der er angivet på mærkepladen!
- Anvend eller håndter ikke apparatet, hvis
 - den medfølgende ledning er beskadiget
 - kabinettet er beskadiget
- Apparatet må kun sættes i en stikkontakt med jordforbindelse. Der kan om nødvendigt anvendes en forlængerledning til 10 A.
- Hvis apparatet eller den medfølgende ledning beskadiges, skal producenten, en servicerepræsentant eller en tilsvarende kvalificeret tekniker udskifte den af hensyn til sikkerheden.
- Placér altid apparatet på en flad, jævn overflade.
- Efterlad aldrig apparatet uden opsyn, mens stikket er sat i stikkontakten.
- Apparatet og dets dele bliver varme ved brug. Brug kun det særlige håndtag, sidepanelerne. Lad apparatet køle af inden rengøring eller opbevaring.
- Under kaffebrygningen er det normalt, at der kommer lidt støj fra maskinens pumpe og motor.
- Lad ikke elledningen komme i kontakt med apparatets varme dele.
- Nedsenk aldrig apparatet i vand eller andre væsker.
- Overskrid ikke det maksimale vandniveau, som er angivet på apparatet.
- Fyld kun vandbeholderen med koldt vand – aldrig med mælk eller andre væsker.
- Anvend ikke apparatet, hvis vandbeholderen ikke er fyldt.
- Dette apparat er kun beregnet til brug i private husholdninger. Producenten påtager sig intet ansvar for eventuelle tab, der forårsages af forkert eller ukorrekt brug.
- Bær ikke maskinen i håndtaget.
- Denne maskine kan kun benyttes med kapsler, der er kompatible med LAVAZZA A MODO MIO. Undlad at stikke fingre eller noget andet i rummet til brikker. Brikkerne kan kun bruges én gang.

Lue seuraavat ohjeet huolellisesti, ennen kuin käytät laitetta ensimmäisen kerran.

FI

- Vähintään 8 vuotta täyttäneet lapset saavat käyttää tätä laitetta ainoastaan silloin, kun heitä valvotaan ja ohjataan käyttämään laitetta turvallisesti ja he ymmärtävät sen käyttöön liittyvät vaarat. Lapset eivät saa suorittaa käyttäjän suoritettavissa olevia puhdistus- ja huoltotoimia, elleivät he ole vähintään 8-vuotiaita ja ellei heitä valvota. Pidä laite ja sen johto alle 8-vuotiaiden lasten ulottumattomissa.
- Sellaiset henkilöt, joiden fyysiset, sensoriset tai henkiset kyvyt eivät ole tähän riittäviä tai joilla ei ole laitteen tuntemusta tai kokemusta sen käytöstä, saavat käyttää laitteita ainoastaan silloin, kun heitä valvotaan ja ohjataan käyttämään laitetta turvallisesti ja he ymmärtävät sen käyttöön liittyvät vaarat.
- Lapset eivät saa leikkiä laitteella.
- Laite voidaan kytkeä vain virtalähteeseen, jonka jännite ja taajuus vastaavat arvokilven tietoja!
- Älä koskaan käytä tai valitse laitetta, jos
 - virtajohto on vaurioitunut
 - kotelo on vaurioitunut.
- Laite voidaan kytkeä vain maadoitettuun pistorasiaan. Tarvittaessa voidaan käyttää 10 A:n jatkojohtoa.
- Jos laite tai virtajohto vaurioituu, valmistajan, huoltoedustajan tai muun pätevän henkilön on vaihdettava se vaarojen välttämiseksi.
- Sijoita laite aina tasaiselle ja tukevalle pinnalle.
- Älä koskaan jätä laitetta vartioimatta, kun se on kytketty syöttöverkkoon.
- Laite ja sen lisävarusteet kuumenevat käytön aikana. Käytä ainoastaan tarkoitukseen suunniteltua kahvaa ja sivupaneeleita. Anna jäähtyä ennen puhdistamista tai varastointia.
- Kahvia valmistettaessa on normaalia, että koneesta kuuluu pumpun ja moottorin aiheuttamia ääniä.
- Virtajohto ei saa koskettaa laitteen kuumia osia.
- Älä upota laitetta veteen tai mihinkään muuhun nesteeseen.
- Älä täytä laitetta siihen merkityn maksimirajan yli.
- Täytä vesisäiliö ainoastaan kylmällä juomakelpoisella vedellä, älä koskaan maidolla tai muilla nesteillä.
- Älä käytä laitetta, jos vesisäiliötä ei ole täytetty.
- Laite on tarkoitettu vain kotikäyttöön. Valmistaja ei ota vastuuta mahdollisista vaurioista, jotka johtuvat väärästä tai asiattomasta käytöstä.
- Älä kanna laitetta kahvasta.
- Tässä keittimessä saa käyttää ainoastaan LAVAZZA A MODO MIO -yhteensopivia kapseleita. Älä laita sormiasi tai muita esineitä nappilokeroon. Nappeja voidaan käyttää vain kerran.

Les følgende anvisninger nøye før du bruker maskinen for første gang.

- Dette produktet kan brukes av barn fra 8 år og oppover hvis de får tilsyn eller instruksjoner om bruk av produktet på en sikker måte, og hvis de forstår farene som er involvert. Rengjøring og vedlikehold skal ikke gjøres av barn med mindre de er eldre enn 8 år og har tilsyn av voksne. Hold produktet og ledninger utenfor rekkevidden til barn som er yngre enn 8 år.
- Produkter kan brukes av personer med reduserte fysiske, sensoriske eller mentale evner eller manglende erfaring og kunnskap, hvis de får tilsyn eller instruksjoner om bruk av produktet på en sikker måte, og hvis de forstår farene.
- Barn skal ikke leke med produktet.
- Apparatet kan bare kobles til en strømkilde med samme spenning og frekvens som er angitt på typeskiltet!
- Ikke bruk eller løft opp apparatet hvis
 - strømledningen er skadet,
 - huset er skadet.
- Apparatet må bare kobles til en jordet stikkontakt. Om nødvendig kan du bruke en skjøteledning som egner seg for 10 A.
- Hvis apparatet eller strømledningen er skadet, må disse skiftes av produsenten, produsentens servicerepresentant eller tilsvarende kvalifisert person for å unngå fare.
- Plasser apparatet på et flatt og plant underlag.
- Gå aldri fra apparatet uten tilsyn når det er koblet til strømforsyningen.
- Apparatet og tilbehøret blir varme under bruk. Bruk bare angitt håndtak, sidepaneler. La apparatet avkjøle før det rengjøres eller settes bort.
- Det er normalt at maskinen lager lyd som kommer fra pumpen og motoren når kaffen blir laget.
- Strømledningen må ikke komme borti noen av apparatets varme deler.
- Ikke senk apparatet i vann eller andre væsker.
- Ikke overskrid den maksimale påfyllingsmengden som er angitt på apparatet.
- Vannbeholderen skal bare fylles med kaldt vann, ikke med melk eller andre væsker.
- Ikke bruk apparatet uten at vannbeholderen er fylt.
- Dette apparatet er kun beregnet på husholdningsbruk. Produsenten påtar seg ikke ansvar for eventuell skade som skyldes feilaktig bruk av apparatet.
- Ikke bær maskinen etter håndtaket.
- Denne maskinen kan bare brukes med kapsler som er kompatible med LAVAZZA A MODO MIO. Ikke plasser fingre eller andre gjenstander i kapselkammeret. Kapslene kan kun brukes én gang.

Komma igång / Sådan kommer du i gang

Aluksi / Slik kommer du i gang



SV

1. Placera maskinen på en plan yta.

Skölj tanken innan den används. Fyll tanken med kallt vatten (drickbart och utan bubbler). *(Maskinen får inte användas med tom tank!)* Sätt i nätkabeln i eluttaget och tryck på På-knappen. Maskinen är klar att använda när knapparna slutar blinka och lyser med fast sken.

2. När du startar maskinen för första gången:

Sätt en skål (minst 0,5 l volym) under kaffepipen och brygg två koppar Espresso Lungo-kaffe.

3. Maskinen får inte användas med tom tank!

Om du använder den utan vatten under alltför lång tid kan den automatiska fyllningen blockeras. Om problem uppstår, läs avsnittet Felsökning på sidan 48.

DA

1. Placér maskinen på en flad overflade.

Skyl tanken, inden du bruger den. Fyld tanken med koldt vand. *(Maskinen må ikke blive brugt med tom beholder!)* Sæt elledningen i stikkontakten og tryk på Tænd-knappen. Maskinen er klar til brug, når knapperne stopper med at blinke og lyser konstant.

2. Når maskinen startes for første gang:

Sæt en skål (kapacitet på mindst 0,5 l) under kaffeudløbet, og bryg 2 kopper Espresso Lungo-kaffe.

3. Maskinen må ikke bruges med en tom tank!

Hvis du bruger den uden vand i for lang tid, kan den automatiske spændning blive blokeret. Se venligst afsnittet Fejlfinding på side 48, hvis der opstår problemer.

FI

1. Aseta laite tasaiselle pinnalle.

Huuhtele säiliö ennen käyttöä. Täytä säiliö kylmällä vedellä. *(Laitetta ei saa käyttää säiliön ollessa tyhjänä!)* Kytke virtajohto pistorasiaan ja paina virtapainiketta (ON). Kone on valmis käytettäväksi, kun painikkeiden valot palavat tasaisesti.

2. Kun laite käynnistetään ensimmäistä kertaa:

Aseta kulho (vähintään 0,5 litraa) kahvin suuttimen alle ja valmista kaksi kupillista pitkää espressokahvia.

3. Laitetta ei saa käyttää säiliön ollessa tyhjä!

Jos laitetta käytetään pitkään ilman vettä, automaattinen vedensyöttö voi estyä. Tarkista ongelmatilanteissa myös vianimäärittösosio sivulta 49.

NO

1. Plasser maskinen på et flatt underlag.

Skyll tanken før du bruker den. Fyll vanntanken med kaldt vann. *(Maskinen må ikke brukes med tom tank!)* Sett i strømledningen i stikkontakten og trykk på PÅ-knappen. Maskinen er klar til bruk når knappene stopper å blinke og lyser kontinuerlig.

2. Når maskinen startes for første gang:

Plasser en bolle (minimum 0,5 l kapasitet) under kaffetuten og brygg to kopper Espresso Lungo-kaffe.

3. Maskinen må ikke brukes med tom beholder!

Hvis du bruker den for lenge uten vann, kan den automatiske oppfyllingsfunksjonen bli blokkert. Hvis det oppstår et problem kan du sjekke Feilsøking på side 49.



1. Droppbrickans placering för olika koppstorlekar. Du kan lätt flytta droppbrickan och sätta dit en större kopp. När du vill flytta eller ta bort brickan håller du den med tummen och pekfingret och trycker på plastspaken som finns på droppbrickans botten. Ställ tillbaka den så att den passar den kopp du vill använda. Du ska höra ett klick när brickan är i rätt läge. Droppgallret i metall kan också ställas på droppbrickan.

1. Placering af drypbakke til forskellige kopstørrelser. Det er nemt at placere drypbakken og sætte en større kop på den. Hvis du ønsker at sætte bakken på plads eller fjerne den, skal du holde den med din tommelfinger og pegefingret og trykke på plastgrebet, som sidder i bunden af drypbakken. Sæt den tilbage til den position, som passer til koppen, du ønsker at bruge. Du hører et klik, når bakken er i korrekt position. Drypbakkeristen af metal kan også anbringes på drypbakken.

1. Tippa-alustan säätö eri kuppeja varten. Voit säätää tippa-alustaa helposti niin, että siihen sopii suurempi kuppi. Säädä tippa-alustaa tai poista se pitämällä alustaa peukalon ja etusormen välissä ja painamalla tippa-alustan alareunassa olevaa muovivivua. Aseta alusta takaisin paikoilleen haluamaasi asentoon. Kun alusta on oikein paikoillaan, kuulet napsahduksen. Myös metallisen tippa-alustan ritilän voi asettaa tippa-alustan telineelle.

1. Plassering av dryppskål for forskjellige koppstørrelser. Du kan enkelt plassere dryppskålen slik at den passer til en større kopp. Hvis du vil flytte eller fjerne den, holder du dryppskålen med tommelen og pekefingeren og trykker på plasthendelen nederst på dryppskålen. Plasser den tilbake i posisjonen som passer koppen du vil bruke. Du hører et klink når skålen er tilbake i posisjon. Dryppskålens metallrist kan også plasseres på sokkelen til dryppskålen.



2. Den här apparaten kan endast användas med kapslar som passar till LAVAZZA A MODO MIO. En kapsel är avsedd för enkel dos och brygger en enskild kopp kaffe. ANVÄND EJ kapslarna mer än en gång. Om 2 eller fler kapslar sätts i kan maskinen drabbas av fel.

2. Denne maskine kan kun benyttes med kapsler, der er kompatible med LAVAZZA A MODO MIO. Enkelt doseringsbrikker brygger en enkelt kop kaffe. Anvend IKKE brikkerne mere end en gang. Indsættelse af 2 eller flere brikker kan forårsage, at maskinen ikke fungerer korrekt.

2. Tässä keittimessä saa käyttää ainoastaan LAVAZZA A MODO MIO -yhteensopivia kapseleita. Yhdestä annosnapista voi valmistaa yhden annoksen kahvia/juomaa. ÄLÄ käytä nappeja useita kertoja. Kahden tai useamman napin käyttäminen yhtä aikaa saattaa aiheuttaa laitteen toimintahäiriön.

2. Denne maskinen kan bare brukes med kapsler som er kompatible med LAVAZZA A MODO MIO. Enkel dose med kapsler trakter en enkel kaffe/produkt. IKKE bruk kapslene mer enn én gang. Å sette inn 2 eller flere kapsler kan føre til at maskinen slutter å fungere.



Energy saving
9 min Auto-off

3. Maskinen har en energisparfunktion som stänger av maskinen automatiskt efter 9 minuter utan aktivitet. Du kan ställa in den automatiska avstängningen på 30 minuter genom att trycka på knapparna Cappuccino och Large Cappuccino (stor cappuccino) samtidigt i mer än tre sekunder. När sedan knappen Small Cappuccino (liten cappuccino) börjar blinka snabbt trycker du på knappen Large Cappuccino.

3. Maskinen er udstyret med en energibesparende funktion, som automatisk slukker maskinen efter 9 minutter uden aktivitet. Du kan indstille automatisk slukning til 30 minutter ved at trykke på Cappuccino- og Stor Cappuccino-knapperne samtidigt og holde dem nede i mere end 3 sekunder, tryk herefter på Stor Cappuccino-knappen, når Lille Cappuccino-knappen begynder at blinke med høj frekvens.

3. Laitteessa on energiansäästötoiminto, joka kytkee sen automaattisesti pois päältä, jos laitetta ei käytetä 9 minuuttiin. Voit määrittää automaattisen virrankatkaisun 30 minuuttiin painamalla Cappuccino- ja Iso cappuccino -painikkeita samanaikaisesti yli kolmen sekunnin ajan. Kun Pieni cappuccino -painike alkaa vilkkua nopeasti, paina Iso cappuccino -painiketta.

3. Maskinen er utstyrt med en energisparingsfunksjon som automatisk skruer seg av etter 9 min med inaktivitet. Du kan sette den automatiske utkloplingen til 30 minutter ved å presse inn knappene for Cappuccino og stor Cappuccino samtidig i mer enn 3 sekunder. Etterpå begynner knappen for liten Cappuccino å blinke med høy frekvens, og da trykker du på knappen for stor Cappuccino.

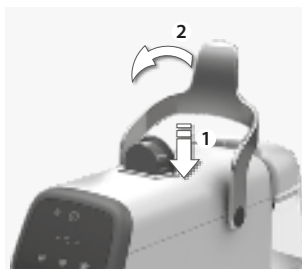

1. Lyft kapselluckan, sätt i en kapsel i utrymmet. Stäng spaken och tryck på Espresso-, Espresso Lungo- eller Caffè Crema-knappen. Om du vill brygga mindre kaffe i koppen trycker du på samma knapp igen för att avsluta bryggningen. När kaffet är färdigt, lyft kapselluckan och kapseln faller ner i behållaren för använda kapslar.



2. Temperaturval. Innan du trycker på kaffeknappen kan du välja mellan två olika kaffetemperaturer: standard eller lägre temperatur genom att trycka på "°C". Standardtemperaturen anges med ett "+", lägre temperatur anges med "-".



3. Programmera kaffemängden. Ställ en kopp på droppbrickan. Håll in Espresso-, Espresso Lungo- eller Caffè Crema-knappen tills knappen börjar blinka tre gånger per sekund. Nu är du i inställningsläge. Håll in knappen för att starta bryggningen och släpp knappen när önskad kaffemängd är uppnådd.

1. Løft grebet, indsæt en kapsel i rummet. Luk grebet, og tryk på Espresso-, Espresso Lungo- eller Caffè Crema-knappen. Hvis du ønsker, at der brygges mindre kaffe i din kop, skal du trykke på den samme knap igen for at standse brygningen. Når kaffen er klar, løftes grebet og kapslen falder ned i beholderen til brugte kapsler.

2. Temperaturvælger. Inden du trykker på kaffeknappen, kan du vælge mellem to forskellige kaffetemperaturer: standard, eller lavere temperatur ved at trykke på "°C"-knappen. Standardtemperaturen er angivet med et "+", lavere temperatur er angivet med "-".

3. Programmering af kaffemængde. Anbring en kop på kaffedrypbakken. Tryk på Espresso-, Espresso Lungo- eller Caffè Crema-knappen, og hold den nede, indtil knappen begynder at blinke 3 gange i sekundet, for at komme til edit-tilstand. Tryk på knappen, og hold den nede for at starte brygningen, og slip knappen, når den ønskede mængde kaffe er blevet brygget.

1. Nosta latauskahva ja laita kapseli lokeroon. Paina kahva alas ja paina Espresso-, Pitkä espresso tai Caffè Lungo -painiketta. Jos haluat vähemmän kahvia, keskeytä kahvin valmistus painamalla samaa painiketta uudelleen. Kun kahvi on valmista, nosta latauskahva, ja kapseli putoaa käytettyjen kapseleiden säiliöön.

2. Lämpötilan valinta. Ennen kuin painat kahvipainiketta, voit valita kahden eri lämpötilan välillä – oletus tai alempi lämpötila – painamalla °C-painiketta. Oletuslämpötila ilmoitetaan "+"-merkillä, alempi lämpötila "-"-merkillä.

3. Kahvin määrän ohjelmointi. Aseta kuppi tippa-alustalle. Siirry muokkaustilaan painamalla Espresso-, Pitkä espresso tai Caffè Lungo -painiketta, kunnes se alkaa välkkyä 3 kertaa sekunnissa. Aloita kahvin valmistus painamalla painike pohjaan ja paina sitä, kunnes kahvia on valmistettu haluamasi määrä.

1. Løft hendelen og sett inn kapsel i kammeret. Lukk hendelen og trykk på Espresso-, Espresso Lungo- eller Caffè Crema-knappen. Hvis du ønsker mindre kaffe i koppen, kan du trykke på den samme knappen på nytt for å stanse bryggingen. Når kaffen er klar, løft hendelen og kapselen faller ned i beholderen for brukte kapsler.

2. Temperaturvalg. Før du trykker på kaffeknappen kan du velge mellom to forskjellige kaffetemperaturer, standard eller lavere temperatur, ved å trykke på °C-knappen. Standardtemperaturen angis ved et plusstegn, og lavere temperatur angis ved et minustegn.

3. Programmere kaffemengde. Plasser en kopp på dryppskålen. Hvis du vil gå over til redigeringsmodus, kan du trykke og holde nede Espresso-, Espresso Lungo- eller Caffè Crema-knappen til knappen blinker 3 ganger i sekundet. Trykk og hold knappen nede for å starte bryggingen, og slipp når den ønskede kaffemengden er nådd.



4. Knappen fortsätter att pulsera snabbt så länge du trycker på den. När du släpper knappen pulserar den tre gånger för att ange att din favoritmängd har sparats i minnet. Maskinen återgår sedan till standbyläge.

4. Knappen vil fortsætte med at blinke med høj frekvens, mens du trykker på den. Når du slipper knappen, blinker knappen tre gange for at indikere, at din foretrukne kop er blevet gemt. Maskinen vender derefter tilbage til standby-tilstand.

4. Painaessasi painiketta se sykkii tiheään tahtiin. Kun vapautat painikkeen, se sykkii kolme kertaa merkiksi siitä, että suosikkikupillisesi on tallennettu muistiin. Sitten kone palaa valmiustilaan.

4. Knappen fortsetter å pulsere med høy frekvens når den er trykket ned. Når knappen slippes, pulserer den tre ganger for å angi at favorittkoppen din er lagret. Maskinen går deretter tilbake til standby-modus.



5. Ändra till standardinställningar
Du kan återställa maskinen till standardinställningarna genom att hålla in på-/av-knappen i mer än fem sekunder.

5. Skift til standardindstilling
Du kan nulstille maskinen til standardindstillingerne ved at trykke på on/off-knappen i mere end 5 sekunder.

5. Vaihda oletusasetukseen
Voit palauttaa laitteen oletusasetuksiin painamalla virtapainiketta yli viiden sekunnin ajan.

5. Endre til standardinnstilling
Du kan tilbakestille maskinen til standardinnstillinger ved å trykke ned av/på-knappen i mer enn fem sekunder.



SV

- 1. Stäng av maskinen, koppla ur sladden och låt maskinen svalna.**
Torka av alla yttre ytor med en fuktig trasa. Töm och skölj vattentanken en gång om dagen.



- 2. Den använda kapselbehållaren har ett genomskinligt fönster längst fram som visar använda kapslar.**
Varannan eller var tredje dag eller efter 10 kaffebrygningar ska använda kapsel- och avfallsvattenbehållarna tas bort, tömmas, diskas, torkas och sätts tillbaka.



- 3. Du kan ställa in maskinen så att den anpassas till kranvattnets hårdhetsgrad.** Håll in knappen Espresso Lungo och Caffè Crema samtidigt under mer än två sekunder för att gå till läget där du kan ange vattnets hårdhetsgrad. Knappen Espresso Lungo blinkar snabbt vilket indikerar att "medium hardness" har valts (standardinställning).

DA

- 1. Sluk maskinen, tag stikket ud, og lad maskinen køle ned.** Tør alle ydre overflader med en fugtig klud. Tøm, og skyl vandbeholderen en gang om dagen.

- 2. Beholderen til brugte kapsler har et gennemsigtigt vindue foran, som viser mængden af brugte kapsler.**
Hver 2. eller 3. dag, eller når der er brygget kaffe 10 gange, skal beholderne til brugte kapsler og spildvand fjernes, tømmes, vaskes, tørres og sættes tilbage.

- 3. Du kan indstille maskinen, så den passer til postevandets hårdhedsgrad.** Hold Espresso Lungo- og Caffè Crema-knappen nede samtidigt i mere end 2 sekunder for at få adgang til tilstanden for ændring af vandets hårdhed. Derefter blinker Espresso Lungo-knappen med høj frekvens for at indikere, at "middel hårdhed" er valgt (standardindstilling).

FI

- 1. Kytke laite pois päältä, irrota virtajohto pistorasiasta ja anna laitteen jäähtyä.** Pyyhi kaikki ulkopinnat kostealla liinalla. Tyhjennä ja huuhtele vesisäiliö kerran päivässä.

- 2. Käytettyjen kapselien säiliön etuosassa on läpinäkyvä ikkuna, josta näet käytettyjen kapselien määrän.**
Käytettyjen kapselien ja jäteveden säiliöt tulee poistaa, tyhjentää, pestä, kuivata ja asentaa takaisin 2 tai 3 päivän tai 10 kahvinvalmistuskerran välein.

- 3. Voit muuttaa koneen asetukset vesijohtoveden kovuuden mukaiseksi.** Siirry veden kovuuden muokkaukseen painamalla Pitkä espresso- ja Caffè crema -painikkeita samanaikaisesti yli 2 sekunnin ajan. Pitkä espresso -painike vilkkuu nyt tiheästi sen merkiksi, että asetukse-
na on keskipöytä (oletusasetus).

NO

- 1. Skru maskinen av, trekk ut stikkontakten og la maskinen kjøle seg ned.** Tørk av alle overflater med en fuktig klut. Tøm og skyll vann-
tanken en gang om dagen.

- 2. Beholderen til brukte kapsler har et gennomsiktig vindu i fronten hvor du kan se antall brukte kapsler.**
Hver 2. eller 3. dag eller etter at 10 kaffer er laget, skal de brukte kapslene og spillvannet fjernes og beholderen skal tømmes, vaskes, tørkes og settes tilbake.

- 3. Du kan innstille maskinen til å passe til vannhardheten til springvannet.** Hold Cappuccino- og Caffè Crema-knappen nede samtidig i mer enn 2 sekunder for å gå over til redigeringsmodusen for hardhet. Espresso Lungo-knappen blinker med høy frekvens og angir at middels hardhet er valgt (standard innstilling).



4. Tryck på knappen Espresso för att ändra till "low" eller på Caffè Crema för att ändra till "high". Den valda knappen börjar blinka. När du är klar trycker du på on/off för att gå tillbaka till standby. Den valda knappen pulserar tre gånger vilket bekräftar att den har sparats och sedan går maskinen tillbaka till standby.

4. Tryk på Espresso-knappen for at skifte til "lav", eller tryk på Caffè Crema-knappen for at skifte til "høj". Den valgte knap begynder at blinke. Tryk derefter på ON/OFF-knappen for at vende tilbage til standby. Den valgte knap blinker tre gange for at bekræfte, at indstillingen er gemt, hvorefter maskinen vender tilbage til standby.

4. Muuta asetukseksi pehmeä painamalla Espresso-painiketta tai kova painamalla Caffè crema -painiketta. Valittu painike alkaa vilkkua. Kun sopiva asetus on valittu, palaa valmiustilaan painamalla virtapainiketta. Valittu painike sykkähtää kolme kertaa merkiksi siitä, että asetus on tallennettu. Sitten kone palaa takaisin valmiustilaan.

4. Trykk på Espresso-knappen for å endre til lav, eller trykk på Caffè Crema-knappen for å endre til høy. Den valgte knappen begynner å blinke. Når du er ferdig, trykker du på av/på-knappen for å gå tilbake til standby. Den valgte knappen pulserer tre ganger for å bekrefte at det er lagret, og maskinen går deretter tilbake til standby.



5. **Vattenfilter.** Du kan köpa ett extra vattenfilter som minskar hårdhetsgraden hos kranvattnet till optimal nivå och förlänger maskinens livstid. Ta ut filtret ur förpackningen och sätt fast den i facket på vattenbehållarens botten. Filterreferenskod: EPAB 3, EPAB 6

5. **Vandfilter.** Som ekstraudstyr kan du købe et vandfilter, der nedsætter hårdhedsgraden af hårdt postevand til det optimale niveau og bidrager til at forlænge maskinens levetid. Tag filtret ud af emballagen, og sæt det godt fast i rillen i bunden af vandbeholderen. Referencekode for filter: EPAB 3, EPAB 6

5. **Vesisuodatin.** Halutessasi voit hankkia vesisuodattimen, joka vähentää vesijohtoveden kovuuden ihanteelliselle tasolle ja pidentää näin koneesi käyttöikää. Poista suodatin pakkauksesta ja aseta se tiiviisti koloosaan vesisäiliön pohjalle. Suodattimen viitekoodi: EPAB 3, EPAB 6

5. **Vannfilter.** Det er mulig å kjøpe et valgfritt filter som reduserer hardheten til det harde springvannet til optimalt nivå, og kan bidra til å forlenge levetiden til maskinen. Fjern filteret fra emballasjen og plasser det godt i sporet på bunnen av vanntanken. Filterreferansekode: EPAB 3, EPAB 6



6. **Byte av vattenfilter.** Du kan byta filter efter två månaders användning eller när du har bryggt 100 koppar espresso. Filtret förlänger maskinens livstid genom att kalkavlagringarna minskar. Filtret är ett tillbehör och behövs inte vid daglig användning. Filterreferenskod: EPAB 3, EPAB 6

6. **Udskiftning af vandfilteret.** Du kan udskifte filteret efter 2 måneders brug eller efter brygning af 100 kopper Espresso. Filteret er med til at øge maskinens levetid ved at sikre, at der dannes færre kalkaflejringer. Filteret er ekstraudstyr og er ikke påkrævet til daglig brug. Referencekode for filter: EPAB 3, EPAB 6

6. **Vesisuodattimen vaihtaminen.** Vaihda suodatin kahden kuukauden käytön jälkeen tai kun olet valmistanut 100 espressokupillista. Suodatin lisää koneen käyttöikää vähentämällä kalkkikerrostumien muodostumista. Suodattimen käyttö ei ole välttämätöntä. Suodattimen viitekoodi: EPAB 3, EPAB 6

6. **Skifte vannfilteret.** Du kan skifte filteret etter 2 måneders bruk eller etter brygging av 100 kopper Espresso. Filteret bidrar til å forlenge levetiden til maskinen ved å redusere dannelsen av kalkbelegg. Filteret er valgfritt og ikke nødvendig for den daglige bruken. Filterreferansekode: EPAB 3, EPAB 6



SV

1. Avkalkning. När larmindikatorn för avkalkning lyser måste du kalka av maskinen. Avkalkning rekommenderas för att du ska bibehålla maskinens och kaffets kvalitet. Vi rekommenderar att använda Electrolux avkalkningslösning EPD4/C/D/E/N/R (använd aldrig ättika). Ta bort och töm vattenbehållaren och fyll den med avkalkningslösning (följ tillverkarens instruktioner).

DA

1. Afkalkning. Når afkalkningsindikatoren begynder at lyse, skal du afkalke maskinen. Det anbefales altid at afkalke maskinen for at opretholde kvaliteten af din maskine og den bryggede kaffe. Vi anbefaler, at der bruges Electrolux's afkalkningsopløsning EPD4/C/D/E/N/R (brug aldrig eddike). Udtag og tøm vandtank. Fyld afkalkningsopløsning i vandbeholderen (følg anvisningerne på produktet).

FI

1. Kalkinpoisto. Kun kalkinpoiston merkivalvo syyttyy, suorita kalkinpoisto-ohjelma. Kalkinpoisto on hyvä suorittaa, jotta kone ja sen valmistama kahvi pysyvät laadukkaina. Suosittelemme Electroluxin kalkinpoistoliuosta EPD4/C/D/E/N/R (älä koskaan käytä etikkaa). Irrota ja tyhjennä vesisäiliö. Täytä vesisäiliö kalkinpoistoliuksella (noudata tuotetta koskevia ohjeita).

NO

1. Avkalkning. Når varselindikatoren for avkalkning lyser, bør du avkalke maskinen. Avkalkning er alltid anbefalt for å opprettholde kvaliteten på maskinen og på kaffen i koppen. Vi anbefaler bruk av Electrolux avkalkningsløsning EPD4/C/D/E/N/R (aldri bruk eddik). Fjern og tøm vannbeholderen. Fyll avkalkningsløsning i vanntanken (følg produktets instruksjoner).



2. Fyll vattentanken upp till **MAX**-nivån med kallt vatten. **När förvärmningen är klar:** Sätt en skål under kaffepipen. Tryck på Espresso- och Caffè Crema-knappen under mer än 3 sekunder för att starta avkalkningen. Vänster och höger kaffeknapp pulserar med en vågrörelse för att visa att avkalkning pågår. Avkalkningen tar cirka 20 minuter. Tryck på strömknappen om du vill avbryta avkalkningen.

2. Fyld vandtanken op til niveauet **MAX** med koldt vand fra hanen. **Når forvarmningen er færdig:** Sæt en skål under kaffeduløbet. Tryk på Espresso-knappen og Caffè Crema-knappen i mere end 3 sekunder for at starte afkalkningsfunktionen. De venstre og højre kaffeknapper vil blinke i en bølge for at indikere, at afkalkningen er i gang. Afkalkningsprocessen varer ca. 20 minutter. Afkalkningen kan afbrydes ved at trykke på ON/OFF-knappen.

2. Täytä vesisäiliö merkintään **MAX** saakka kylmää hanavettä käyttäen. **Esilämityksen jälkeen:** Aseta kulho kahvin suuttimen alle. Aloita kalkinpoisto painamalla Espresso-painiketta ja Caffè crema -painiketta yli 3 sekunnin ajan. Kalkinpoisto-ohjelma on käynnissä, kun vasemman- ja oikeanpuoleiset kahvipainikkeet sykkivät aaltona. Kalkinpoisto kestää noin 20 minuuttia. Kalkinpoiston voi keskeyttää painamalla virtapainiketta.

2. Fyll på vannbeholderen til **MAX**-merket med kaldt springvann. **Etter forvarming:** Plasser en bolle under kaffetuten. Trykk på Espresso- og Caffè Crema-knappen i mer enn 3 sekunder for å starte avkalkningsmodusen. Kaffeknappene til høyre og venstre pulserer i en bølge for å angi at avkalkningen er i gang. Avkalkningsprosessen tar ca. 20 minutter. Avkalkningen kan avsluttes ved å trykke på av/på-knappen.



3. När avkalkningen är klar återgår maskinen till standbyläge. Avkalkningssymbolen döljs när du startar om maskinen. Håll ut innehållet i vattentanken och fyll på med färskt vatten. Kör igenom en halv tank med färskt vatten för att spola ur systemet genom att trycka på Espresso-knappen.

3. Når afkalkningen er færdig, vender maskinen tilbage til standbytilstand. Afkalkningssymbolet vil ikke kunne ses, når maskinen tændes igen. Rens vandbeholderen, og fyld den med frisk vand. Kør ½ tank igennem med frisk vand for at skylle systemet ved at trykke på Espresso-knappen.

3. Kun kalkinpoisto on suoritettu, kone palaa valmiustilaan. Kalkinpoisto-symboli ei ole näkyvässä koneen uudelleenkäynnistämisen jälkeen. Puhdista vesisäiliö ja täytä se raikkaalla vedellä. Huuhtele järjestelmä raikkaalla vedellä antamalla laitteen käydä ½ säiliön verran Espresso-painiketta painamalla.

3. Når avkalkningen er gjennomført, går maskinen tilbake til standbymodus. Symbolet for avkalkning skjules etter at maskinen startes på nytt. Rengjør vanntanken og fyll den med friskt vann. Kjør gjennom en halv tank med friskt vann for å skylle systemet ved å trykke på Espresso-knappen.

SV

Spänning/frekvens:	220-240 V, 50/60Hz.	Automatisk avstängning efter:	9 min, 30 min
Effekt:	1200 W	Viloläge (standby):	< 0,5 W
Termoblockeffekt:	1150 W	Kaffedoseringsfunktion:	Autostopp
Utsides längd:	0,8 m	Typ av kapsel:	A Modo Mio
Pumptryck:	15 bar	Galler till droppbrickan:	Rostfritt stål
Kapselackets kapacitet:	Max 10 kapslar	Spakens vinkel:	0 - 102 grader
Vattenavfallsbehållare:	220 ml	Mått (L * B * H):	348 mm * 139,5 mm * 279 mm (med handtaget stängt)
Vattentankens volym, totalt:	900 ml	Produktens nettovikt:	3.5 kg
Självspolning:	JA		

DA

Spænding/frekvens:	220-240 V, 50/60Hz.	Slukkes automatisk efter:	9 min, 30 min
Effekt:	1200 W	Effekt ved standby:	< 0,5 W
Termoblok-effekt:	1150 W	Kaffedispensersfunktion:	Autostop
Udvendig længde:	0,8 m	Kapseltype:	A Modo Mio
Pumptryk:	15 bar	Drypbakkerist:	Rustfrit stål
Kapselafdelingens kapacitet:	Maks. 10 kapsler	Grebvinkel:	0 - 102 grader
Beholder til spildevand:	220 ml	Mål (L * B * H):	348 mm * 139,5 mm * 279 mm (med lukket greb)
Vandtankens kapacitet i alt:	900 ml	Produktnettovægt:	3.5 kg
Selvprimer:	JA		

FI

Jännite/taajuus:	220-240 V, 50/60Hz.	Automaattisen virrankatkaisun viive:	9 min, 30 min
Teho:	1200 W	Valmiustilan virrankatutus:	< 0,5 W
Termoblock-yksikön teho:	1150 W	Kahvin annostelutoiminto:	Automaattinen keskeytys
Ulkoisen pituus:	0,8 m	Kapselityyppi:	A Modo Mio
Pumpun paine:	15 bar	Tippa-alustan ritilä:	Ruostumaton teräs
Kapselikotelon tilavuus:	Enintään 10 kapselia	Vivun kulma:	0 - 102 astetta
Jätevesisäiliö:	220 ml	Mitat (P * L * K):	348 mm * 139,5 mm * 279 mm (kun kahva on painettuna alas)
Vesisäiliön tilavuus, yhteensä:	900 ml	Tuotteen nettopaino:	3.5 kg
Automaattinen täyttö:	KYLLÄ		

NO

Spenning/Frekvens:	220-240 V, 50/60Hz.	Slås av automatisk etter:	9 min, 30 min
Effekt:	1200W	Strømforbruk i Standby-modus:	< 0,5W
Termoblokkens effekt:	1150W	Kaffeautomat-funksjon:	Autostopp
Utvendig lengde:	0,8 m	Kapseltype:	A Modo Mio
Pumpetrykk:	15 bar	Dryppskålenes rist:	Rustfritt stål
Kapselbeholderens kapasitet:	Maks 10 kapsler	Spakens vinkel:	0 - 102 grader
Beholder for spillvann:	220 ml	Dimensjoner (L * B * H):	348 mm * 139,5 mm * 279 mm (med håndtaket lukket)
Vanntankens totale kapasitet:	900 ml	Produktets nettovekt:	3.5 kg
Selvsguende:	JA		

SV

Problem	Orsaker	Åtgärder
Maskinen startar inte.	Maskinen är inte ansluten till strömkällan.	Anslut maskinen till strömkällan. Kontakta Electrolux kundtjänst.
Pumpen är mycket högljud. Inget vattenflöde.	Inget vatten i behållaren.	Fyll behållaren med friskt dricksvatten. Kontrollera att vattentanken sitter rätt.
Kapselluckan når inte bryggläget.	Kapsel felaktigt isatt.	Töm behållaren för använda kapslar. Öppna och stäng kapselluckan ett par gånger. Om det inte räcker, ta bort kapseln manuellt från facket när maskinens stickkontakt dragits ur vägguttaget. Förvärm koppen med varmt vatten.
Kaffet är kallt.		
Kaffet bryggs för snabbt, det bryggda kaffet är inte krämigt.	Kapseln är redan använd.	Öppna kapselluckan och sätt i en ny kapsel.
Kaffet bryggs inte eller bryggs enbart droppvis.	Kaffepipen är tilltäppt.	Brygg vatten utan kapsel.
Om maskinen inte värms upp.	Thermoblock fungerar inte korrekt.	Kontakta Electrolux kundtjänst.
Det tar lång tid för maskinen att värmas upp.	Kalkavlagringar har bildats på maskinen.	Avkalka maskinen.
Det bryggs inget kaffe och kaffelampnan blinkar mycket snabbt (0,25 s på och 0,25 s av).	Värmesensorn fungerar inte korrekt.	Kontakta Electrolux kundtjänst.
Kapseln har fastnat i kapselfacket.	Den använda kapseln var kvar för länge i kapselfacket.	Koppla från maskinen och ta bort kapseln manuellt från facket.
Om du inte kan lösa problemet kontaktar du Electrolux kundtjänst.		

DA

Problemer	Årsager	Udbedring
Maskinen tændes ikke.	Maskinen er ikke sluttet til strømkilden.	Tøm det brugte kapselrum. Kontakt Electrolux kundeservice.
Pumpen støjer meget. Ingen vandtilførsel.	Intet vand i vandbeholderen.	Fyld vandbeholderen op med frisk drikkevand. Kontrollér korrekt position af vandtank.
Fyldningshåndtaget når ikke bryggepositionen.	Brikken er sat forkert i.	Tøm kapselrummet for brugte kaffekapsler. Gentag sekvensen, åbn og luk håndtaget. Hvis det ikke er nok, skal du fjerne kapslen manuelt fra rummet, efter du har taget maskinens stik sikkert ud af kontakten.
Kaffen er kold.		Genopvarm koppen med det varme vand.
Kaffen brygges for hurtigt, den bryggede kaffe er ikke cremet.	Brikken er allerede brugt.	Åbn håndtaget og indsæt en ny brik.
Der brygges ikke kaffe, eller den brygges kun i dråber.	Kaffetuden er tilstoppet.	Bryg vand uden brug af en kapsel.
Hvis maskinen ikke bliver varm.	Thermoblock virker ikke, som den skal.	Kontakt Electrolux kundeservice.
Det tager lang tid at opvarme maskinen.	Der er kalkaflejringer i maskinen.	Afkalk maskinen.
Der brygges ikke kaffe, og kaffelampen blinker meget hurtigt (0,25 sek. tændt og 0,25 sek. slukket).	Termosensoren virker ikke, som den skal.	Kontakt Electrolux kundeservice.
Kapslen sidder fast i kapselrummet.	Den brugte kapsel sad for længe i kapselrummet.	Tag maskinens stik ud af kontakten, og fjern kapslen manuelt fra rummet.
Kontakt Electrolux kundeservice, hvis du ikke selv kan løse problemet.		

FI

Ongelma	Syy	Ratkaisu
Laitte ei kytkedy toimintaan.	Laitetta ei ole kytketty verkkovirtaan.	Kytke laite verkkovirtaan. Ota yhteyttä Electroluxin asiakaspalveluun.
Pumppu on erittäin äänekäs. Suuttimista ei tule vettä.	Säiliössä ei ole vettä.	Täytä säiliö raikkaalla juomavedellä. Tarkista oikea vesisäiliön asento.
Latauskahva ei käänny käynnistysasentoon.	Kapseli on asennettu virheellisesti.	Tyhjennä käytettyjen kapselien lokero.
		Toista toimenpide, avaa ja sulje vipu. Mikäli tämä ei ole riittävä, poista kapseli manuaalisesti lokeroista sen jälkeen, kun olet irrottanut laitteen turvallisesti verkkovirrasta.
Kahvi on kylmää.		Esilämmitä kuppi kuumalla vedellä.
Kahvia tulee liian nopeasti, kahvi ei ole paksua.	Kapseli on käytetty.	Avaa latauskahva ja aseta uusi kapseli paikoilleen.
Kahvia ei tule tai sitä tulee vain tip-pöina.	Kahvisuutin on tukkiutunut.	Vesi valmistaminen ilman kapselia.
Jos laite ei kuumene.	Thermoblock toimii virheellisesti.	Ota yhteyttä Electroluxin asiakaspalveluun.
Koneen kuumeneminen kestää pitkään.	Koneessa on kalkkikertymiä.	Poista koneesta kalkki.
Laitte ei valmista kahvia ja kahvin merkkivalo vilkkuu nopeasti (0,25 s päällä ja 0,25 s pois päältä).	Lämpöanturi toimii virheellisesti.	Ota yhteyttä Electroluxin asiakaspalveluun.
Kapseli on juuttunut kapselikoteloon.	Käytetty kapseli jäi liian pitkäksi aikaa kapselikoteloon.	Irrota kone verkkovirrasta ja poista kapseli kotelosta manuaalisesti.
<i>Jos ongelma ei ratkea, ota yhteyttä Electroluxin asiakaspalveluun.</i>		

 IT
EN
FR
DE

 NL
ES
PT
PL

 SV
DA
FI
NO



 RU
AR
FA

NO

Problemer	Årsaker	Løsninger
Maskinen skrur seg ikke på.	Maskinen er ikke koblet til strømkilden.	Koble maskinen til strømkilden. Kontakt Electrolux kundeservice.
Pumpen er svært støyende. Ingen rennende vann.	Ingen vann i tanken.	Fyll tanken med rent drikkevann. Sjekk at vanntanken står i riktig posisjon.
Kapselhendelen når ikke traktingsposisjonen.	Kapselen er satt inn feil.	Tøm beholderen for de brukte kapslene. Gjenta sekvensen, åpne og lukke hendelen. Hvis det ikke er tilstrekkelig, fjern kapselen manuelt fra beholderen etter at maskinen er koblet ut.
Kaffen er kald.		Forvarm koppen med varmt vann.
Kaffen traktes for fort, den traktete kaffen er ikke kremet.	Kapsel er allerede brukt.	Åpne hendelen og sett inn en ny kapsel.
Kaffen er ikke traktet eller kun traktet i drypp.	Kaffeuttaket er tett.	Trakte vann uten bruk av kapsel.
Hvis maskinen ikke blir varm.	Thermoblock fungerer ikke som den skal.	Kontakt Electrolux kundeservice.
Maskinen treger en del tid på å varme seg opp.	Maskinen har samlet opp mye kalk.	Avkalk maskinen.
Kaffen er ikke traktet og kaffelyset blinker veldig raskt (0,25 sek. på og 0,25 sek. av).	Varmesensoren fungerer ikke som den skal.	Kontakt Electrolux kundeservice.
Kapsel sitter fast i kapselbeholderen.	Brukt kapsel ble stående for lenge i kapselbeholderen	Koble fra maskinen og fjern kapselen fra beholderen.
<i>Hvis du ikke kan løse problemet, kan du kontakte Electrolux kundeservice.</i>		

Kassering / Bortskaffelse
Hävittäminen / Kassering

SV Återvinn material med symbolen . Återvinn förpackningen genom att placera den i lämpligt kärl. Bidra till att skydda vår miljö och vår hälsa genom att återvinna avfall från elektriska och elektroniska produkter.

Släng inte produkter märkta med  symbolen  med hushållsavfallet. Lämna in produkten på närmaste återvinningsstation eller kontakta kommundirektoratet.

DA Genbrug materialer med symbolet . Anbring emballagematerialet i passende beholdere til genbrug. Hjælp med at beskytte miljøet og menneskelig sundhed samt at genbruge affald af elektriske og elektroniske apparater.

Kasser ikke apparater, der er mærket med symbolet  sammen med husholdningsaffaldet. Lever produktet tilbage til din lokale genbrugsplads eller kontakt din kommune.

FI Kierrätä materiaalit, jotka on merkitty merkillä . Kierrätä pakkaus laittamalla se asianmukaiseen kierrätysastiaan. Suojele ympäristöä ja ihmisten terveyttä kierrättämällä sähkö- ja elektroniikkaromut.

Älä hävittää merkillä  merkittyjä kodinkoneita kotitalousjätteen mukana. Palauta tuote paikalliseen kierrätyskeskukseen tai ota yhteyttä paikalliseen viranomaiseen.

NO Resirkuler materialer som er merket med symbolet . Legg emballasjen i riktige beholdere for å resirkulere det. Bidrar til å beskytte miljøet, menneskers helse og for å resirkulere avfall av elektriske og elektroniske produkter.

Ikke kast produkter som er merket med symbolet  sammen med husholdningsavfallet. Produktet kan leveres der hvor tilsvarende produkt selges eller på miljøstasjonen i kommunen. Kontakt kommunen for nærmere opplysninger.

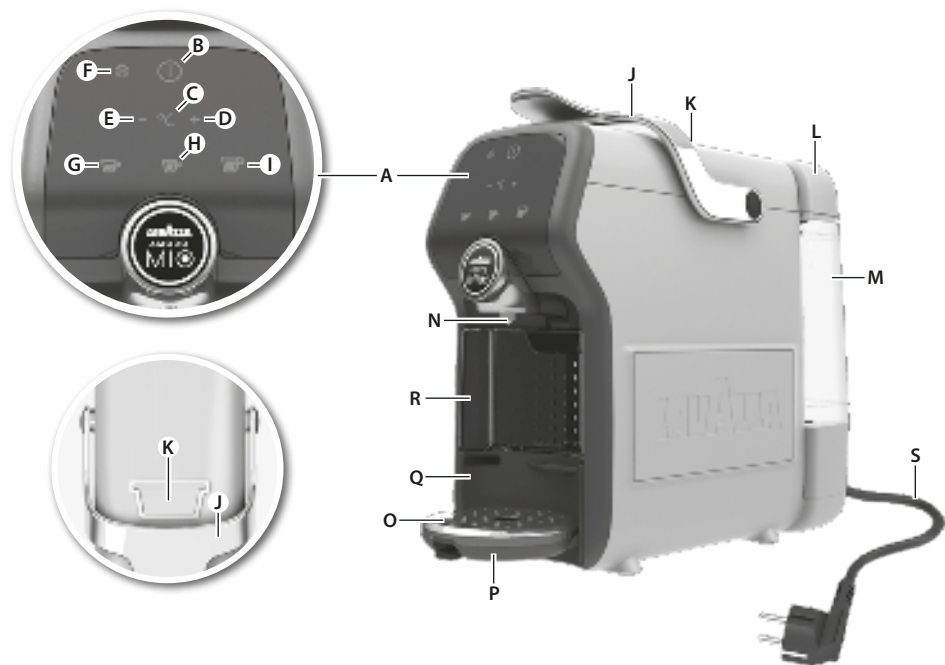

RU

Компоненты

- A. Панель управления (сенсорный экран)
 B. Кнопка «ВКЛ/ВЫКЛ»
 C. Кнопка установки температуры
 D. Индикатор температуры по умолчанию
 E. Индикатор низкой температуры
 F. Индикатор очистки от накипи
 G. Кнопка Эспрессо
 H. Кнопка «Эспрессо Лунго»
 I. Кнопка «Кафе Крема»
 J. Рычаг
 K. Отделение для капсулы
 L. Крышка контейнера для воды
 M. Емкость для воды
 N. Носик для выдачи кофе
 O. Поддон для сбора капель
 P. Поддон для сбора капель
 Q. Контейнер для отработанной воды
 R. Контейнер для использованных капсул
 S. Сетевой шнур и вилка

AR

المكونات

- A. لوحة التحكم (شاشة تعمل باللمس)
 B. زر التشغيل/إيقاف التشغيل
 C. زر إعداد درجة الحرارة
 D. مؤشر إعداد درجة الحرارة الافتراضي
 E. مؤشر إعداد درجة الحرارة المنخفض
 F. مؤشر إنذار إزالة الترسبات
 G. زر Espresso
 H. زر Espresso Lungo
 I. زر كريمة القهوة
 J. رافعة
 K. تجويف الكبسولة
 L. غطاء خزان المياه
 M. خزان المياه
 N. فتحة القهوة
 O. شبكة درج التقطير
 P. درج التقطير
 Q. حاوية الماء الفائض
 R. حاوية الكبسولات المستخدمة
 S. سلك الطاقة والقابس

FA

قطعات

- A. پانل كنترول (صفحه لمسی)
 B. دکمه روشن/خاموش
 C. دکمه تنظیم دما
 D. نشانگر پیش‌فرض تنظیم دما
 E. نشانگر تنظیم دمای کم
 F. نشانگر هشدار جرم‌زدایی
 G. دکمه اسپرسو
 H. دکمه اسپرسو لانگو
 I. دکمه خامه قهوه
 J. دسته
 K. محفظه کپسول
 L. درب مخزن آب
 M. مخزن آب
 N. دهانه خروجی قهوه
 O. صفحه مشبک سینی چکه
 P. سینی چکه
 Q. ظرف آب اضافی
 R. ظرف کپسول استفاده شده
 S. سیم و دوشاخه برق

Перед первым применением устройства внимательно прочтите следующую инструкцию.

- Данный прибор может эксплуатироваться детьми старше 8 лет только под присмотром лица, отвечающего за их безопасность или после получения соответствующих инструкций, позволяющих им безопасно эксплуатировать электроприбор, при условии, что они имеют представление об опасности, сопряженной с его эксплуатацией. Очистка и доступное пользователю техническое обслуживание не должно производиться детьми, если только они не старше 8 лет и не находятся под присмотром взрослого. Держите прибор и его сетевой шнур в месте, недоступном для детей младше 8 лет.
- Приборы могут эксплуатироваться детьми с ограниченными физическими, сенсорными или умственными способностями и с недостаточным опытом или знаниями только под присмотром лица, отвечающего за их безопасность или после получения соответствующих инструкций, позволяющих им безопасно эксплуатировать прибор, и дающих им представление об опасности, сопряженной с его эксплуатацией.
- Дети не должны играть с прибором.
- Устройство можно включать только в розетку сети с напряжением и частотой, соответствующими табличке технических данных модели!
- Не используйте и не трогайте устройство:
 - при повреждении шнура питания;
 - при повреждении корпуса.
- Устройство можно подключать только к заземленной розетке. При необходимости можно воспользоваться удлинителем на 10 А.
- В целях безопасности поврежденное устройство или шнур питания должны быть заменены производителем, агентом по обслуживанию или другим квалифицированным специалистом.
- Всегда ставьте устройство на плоскую горизонтальную поверхность.
- Не оставляйте без присмотра устройство, включенное в сеть.
- Во время работы устройство и принадлежности нагреваются. Используйте только специально предназначенную ручку, боковые панели. Перед чисткой и хранением дайте машине остыть.
- Во время приготовления кофе кофемашина издает шум, вызванный работой насоса и мотора.
- Шнур питания не должен соприкасаться с горячими частями устройства.
- Не погружайте устройство в воду или иную жидкость.
- Не превышайте максимальный заполняемый объем, указанный на устройствах.
- Наливайте в бачок для воды только холодную воду, а не молоко и иные жидкости.
- Не пользуйтесь устройством при незаполненной бачке.
- Данное устройство предназначено для использования только в домашних условиях. Изготовитель не несет ответственности за возможные повреждения из-за ненадлежащего применения.
- Не переносите устройство за ручку.
- Данная машина совместима только с капсулами LAVAZZA A MODO MIO. Не помещайте в отделение для капсул пальцы или какие-либо предметы. Капсулы являются одноразовыми.

اقرأ التعليمات التالية بعناية قبل استخدام الجهاز للمرة الأولى.

- لا يمكن استخدام هذا الجهاز بواسطة الأطفال من سن 8 سنوات فما فوق إلا إذا توفر لهم الإشراف والتوجيه في ما يتعلق باستخدام الجهاز بطريقة آمنة وإذا فهموا المخاطر ذات الصلة.
- يجب ألا يتم التنظيف أو الصيانة المنزلية بواسطة الأطفال إلا إذا كان عمرهم 8 سنوات فما فوق وتوفر لهم الإشراف. أبقِ الجهاز والسلك بعيداً عن متناول الأطفال الذين تقل أعمارهم عن 8 سنوات.
- لا يمكن استخدام هذا الجهاز بواسطة الأشخاص الذين يعانون من ضعف القدرات البدنية أو الحسية أو العقلية أو عدم الخبرة أو المعرفة إلا إذا توفر لهم الإشراف والتوجيه في ما يتعلق باستخدام الجهاز بطريقة آمنة وإذا فهموا المخاطر ذات الصلة. يجب ألا يعيثر الأطفال بالجهاز.
- يجب توصيل الجهاز بمصدر إمداد طاقة تتلاءم فولطيته وتردده مع مواصفات لوحة القياس فقط!
- لا تستخدم الجهاز أو تلتقطه أبداً في حالة – تلف سلك إمداد الطاقة. – تلف جسم الجهاز.
- يجب توصيل الجهاز بمقبس ذي طرف أرضي. يمكن استخدام كابل تمديد مناسب لمعدل 10 أمبير إذا لزم الأمر.
- إذا كان الجهاز أو سلك إمداد الطاقة تالفاً، فيجب استبداله من قبل الشركة المُصنعة أو وكيل الصيانة التابع لها أو غيره من الأشخاص المؤهلين لتقادي التعرض للخطر.
- ضع دائماً الجهاز على سطح ثابت ومستو.
- لا تترك أبداً الجهاز من دون رقابة عندما يكون متصلاً بمصدر التيار الرئيسي.
- يصبح الجهاز والملحقات ساخنة أثناء التشغيل. استخدم فقط اللوحات الجانبية والمقبض المخصص لذلك. اترك الجهاز حتى يبرد قبل تنظيفه أو تخزينه.
- من الطبيعي أثناء صنع القهوة أن تصدر الماكينة ضوضاء تخرج من المضخة والموتور.
- يجب عدم اتصال كابل التيار الرئيسي بأي أجزاء ساخنة في الجهاز.
- لا تغمر الجهاز في المياه أو أي سائل آخر بغرض تنظيفه.
- لا تتجاوز الحد الأقصى لمقدار الملع كما هو مبين على الأجهزة.
- املاً خزان المياه بالماء البارد فقط، ولا تملأه أبداً باللبن أو غيره من السوائل.
- لا تستخدم الجهاز إذا لم يتم ملء خزان المياه.
- هذا الجهاز للاستخدام المنزلي فقط. لا تقبل الشركة المصنعة أي مسؤولية عن أي تلف محتمل سببه الاستخدام غير الملائم أو غير الصحيح.
- لا تحمل الماكينة باستخدام المقبض.
- لا يمكن استخدام هذه الآلة إلا مع كبسولات LAVAZZA A MODO MIO المتوافقة. لا تضع أصابعك أو أي جسم آخر في تجويف الكبسولات. يمكن استخدام الكبسولات لمرة واحدة فقط.

- قبل از استفاده از دستگاه برای اولین، این دستورالعمل ها را با دقت مطالعه کنید.
 - استفاده از این دستگاه برای کودکان ۸ سال و بالاتر، در صورت نظارت بزرگترها یا آموزش استفاده ایمن از دستگاه و آگاهی از خطراتی که ممکن است در بر داشته باشد بلامانع است.
 - تمیز کردن دستگاه و نگهداری از آن نباید توسط کودکان انجام گیرد مگر اینکه ۸ سال و بالاتر بوده و تحت نظارت باشند. دستگاه و سیم آن را از دسترس کودکانی که سن آنها کمتر از ۸ سال است دور نگهدارید.
 - استفاده از این دستگاه برای افرادی که ناتوانی فیزیکی، حسی یا ذهنی یا افرادی که تجربه و دانش کافی ندارند فقط در صورتی امکان پذیر است که تحت نظارت بوده یا استفاده ایمن از دستگاه به آنها آموزش داده شود و از خطراتی که ممکن است در بر داشته باشد آگاه باشند.
 - کودکان نباید با دستگاه بازی کنند.
 - دستگاه را فقط به پریز برقی بزنی که با مشخصات ولتاژ و فرکانس روی پلاک درجه محصول مطابقت داشته باشد!
 - هرگز در شرایط زیر از دستگاه استفاده نکنید
 - سیم برق آسیب دیده باشد،
 - مخزن دستگاه آسیب دیده باشد.
 - دستگاه باید به پریز برقی متصل شود که اتصال زمین داشته باشد. در صورت لزوم می توان از سیم رابط مناسب برای ۱۰ آمپر استفاده نمود.
 - اگر دستگاه یا سیم برق آسیب دیده است، باید برای جلوگیری از بروز خطر، توسط سازنده، نمایندگی خدمات یا افراد واجد شرایط تعویض گردد.
 - همیشه دستگاه را در یک سطح صاف و تراز قرار دهید.
 - هرگز دستگاه را در حالی که به پریز برق متصل است رها نکنید.
 - دستگاه و لوازم جانبی آن در حین استفاده داغ می شوند. فقط از دستگیره و پانل های کناری خود دستگاه استفاده کنید. قبل از تمیز کردن یا نگهداری دستگاه اجازه دهید خنک شود.
 - هنگام تهیه قهوه، ایجاد سر و صدا از پمپ و موتور امری طبیعی است.
 - سیم برق نباید در تماس با قطعات داغ دستگاه قرار گیرد.
 - دستگاه را در آب یا مایعات دیگر نیندازید.
 - دستگاه را بیشتر از اندازه حداکثر نشان داده شده روی دستگاه پر نکنید.
 - مخزن آب را فقط با آب سرد پر کنید، هرگز شیر یا مایعات دیگر در مخزن نریزید.
 - اگر مخزن آب پر نشده است، از دستگاه استفاده نکنید.
 - این دستگاه فقط برای استفاده خانگی ساخته شده است. سازنده هیچ تعهدی در قبال آسیب های احتمالی در اثر استفاده نادرست یا نامناسب از دستگاه را نمی پذیرد.
 - از حمل دستگاه با دستگیره آن خودداری کنید.
- استفاده از این دستگاه فقط با کپسول های مخصوص **LAVAZZA A MODO** **MIO** امکان پذیر است. . انگشت یا شیء دیگری را در محفظه کپسول وارد نکنید. کپسو لها را فقط می توانید یک بار استفاده کنید.

IT
EN
FR
DE

NL
ES
PT
PL

SV
DA
FI
NO

RU
AR
FA



RU

1. Поместите машину на плоскую поверхность. Промойте резервуар перед его использованием. Наполните емкость холодной питьевой и негазированной водой. **(Если емкость для воды пуста, машиной пользоваться нельзя!)** Вставьте вилку сетевого шнура в розетку и нажмите на кнопку «ВКЛ». Кофемашина готова к работе, когда кнопки перестают мигать и загораются постоянным светом.

2. Первое включение машины: Поместите емкость (не менее 0,5 л) под носик для выдачи кофе и приготовьте 2 чашки эспрессо лунго.

3. Если емкость для воды пуста, машиной пользоваться нельзя! При использовании ее без воды на протяжении слишком длительного времени система автозаполнения может забиться. В случае неисправности обратитесь к Разделу «Поиск и устранение неисправностей» на странице 64.

AR

1. ضع الماكينة على سطح مستو. اشطف الخزان قبل استخدامه. املاً الخزان بالماء البارد الصالح للشرب وليس بالماء الفوار. **(يجب عدم استخدام الماكينة عندما يكون الخزان فارغاً!)** قم بتوصيل سلك الطاقة بمصدر التيار الرئيسي واضغط على زر التشغيل. تكون الماكينة جاهزة للاستخدام عندما تتوقف الأزرار عن الوميض وتصبح ثابتة.

2. عند بدء تشغيل الماكينة للمرة الأولى: ضع سلطانية (سعة 0,5 لتر كحد أدنى) أسفل فتحة القهوة وخمّر فنجانين من قهوة Espresso Lungo.

3. يجب عدم استخدام الماكينة عندما يكون الخزان فارغاً! فإذا استخدمتها بدون مياه لفترة زمنية طويلة، فقد تتعرض وحدة الري الأوتوماتيكي للانسداد. في حالة حدوث مشكلة، يُرجى مراجعة قسم «استكشاف الأخطاء وإصلاحها» في الصفحة 64.

FA

1. دستگاه را روی یک سطح صاف قرار دهید. مخزن را قبل از استفاده بشویید. مخزن را از آب شامپدنی معمولی و سرد پر کنید. **(از دستگاه نباید با مخزن خالی استفاده کنید!)** دوشاخه را به پریز بزنید و دکمه روشن را فشار دهید. وقتی چشمک زدن دکمه‌ها متوقف شد و ثابت ماند، دستگاه برای استفاده آماده است.

2. وقتی برای اولین بار دستگاه را راه اندازی می‌کنید: یک کاسه (حدافل 0,5 لیتر) زیر دهانه خروجی قهوه قرار دهید و 2 فنجان قهوه اسپرسو لانگو تهیه کنید.

3. از این دستگاه نباید با مخزن خالی استفاده کنید! اگر دستگاه با مخزن خالی را برای مدت طولانی روشن بگذارید، ممکن است آماده شدن خودکار دستگاه از کار بیفتد. اگر مشکلی دارید لطفاً به بخش عیب‌یابی در صفحه * مراجعه کنید 65.



1. Размещение капельного поддона в соответствии с размером чашек. Положение поддона легко регулируется, благодаря чему на него можно установить чашки большего размера. Чтобы сместить или извлечь поддон, удерживая его большим и указательными пальцами, нажмите на пластиковый рычаг, расположенный в нижней части капельного поддона. Отрегулируйте положение поддона в соответствии с размером чашки. При правильной установке поддона прозвучит щелчок. Металлическую решетку капельного поддона можно также установить на основании поддона.

1. تغيير موضع درج التقطير لملاءمة أحجام الفناجين المختلفة. يمكنك بسهولة تغيير موضع درج التقطير لملاءمته لحجم فنجان أكبر. ولتغيير موضعه أو إزالته، أمسك الدرج بإصبعي الإبهام والسبابة ثم اضغط على الرفاعة البلاستيكية الموجودة أسفل درج التقطير. ضعه مرة أخرى في موضع ملائم للفنجان الذي ترغب في استخدامه. يمكنك سماع صوت استقرار الدرج في موضعه الصحيح. يمكن كذلك وضع الشبكة المعدنية لدرج التقطير على قاعدة درج التقطير.

1. قرار گرفتن سینی چکه برای اندازه‌های مختلف فنجان. به آسانی می‌توانید سینی چکه را قرار داده و فنجان بزرگتری روی آن جا دهید. برای جابجا کردن سینی یا برداشتن آن، سینی را با انگشت شست و اشاره نگه‌دارید و اهرم پلاستیکی واقع در پایین سینی چکه را فشار دهید. سینی را در وضعیتی قرار دهید که فنجان مورد نظرتان در آن جا شود. وقتی سینی در محل صحیح قرار گرفت یک صدای کلیک می‌شنوید. توری فلزی سینی چکه را نیز می‌توانید در جای سینی چکه قرار دهید.

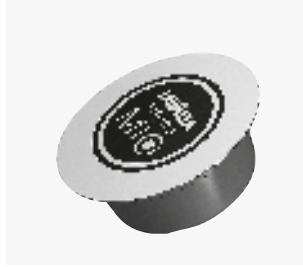

2. Данная машина совместима только с капсулами LAVAZZA A MODO MIO. Капсулы для одной порции кофе пригодны для приготовления одной порции кофе/продукта. НЕ ИСПОЛЬЗУЙТЕ капсулы повторно. Установка в машину двух или более капсул может привести к неисправности машины.

2. لا يمكن استخدام هذه الآلة إلا مع كبسولات LAVAZZA A MODO MIO المتوافقة. يجب وضعها في تجويف الكبسولة. تستخدم كبسولات الجرعة الواحدة لتخمير فنجان واحد من القهوة/المنتج. لا تستخدم الكبسولات لأكثر من مرة. قد يتسبب إدخال كبسولتين أو أكثر في إحداث عطل بالماكينة.

2. استفاده از این دستگاه فقط با کپسول‌های مخصوص LAVAZZA A MODO MIO امکان‌پذیر است. برا در محفظه کپسول قرار دهید. با هر کپسول یک قهوه/نوشیدنی تهیه می‌شود. از کپسول‌ها بیشتر از یک بار استفاده نکنید. وارد کردن ۲ کپسول یا بیشتر باعث می‌شود دستگاه درست کار نکند.



Energy saving
9 min Auto-off

3. Машина оснащена функцией экономии электроэнергии; она автоматически отключается через 9 минут проста. Можно установить автоматическое отключение на 30 минут. Для этого одновременно нажмите и удерживайте более 3 секунд кнопки «Капучино» и «Большое капучино». После этого, когда кнопка «Маленькое капучино» начнет часто мигать, нажмите кнопку «Большое капучино».

3. هذه الماكينة مجهزة بوظيفة توفير الطاقة التي تقوم بفسلها تلقائيًا بعد دقائق من عدم الاستخدام. يمكنك تعيين إيقاف التشغيل التلقائي على 30 دقيقة بالضغط على زرّ Cappuccino و Large Cappuccino (كبير) في الوقت نفسه لأكثر من 3 ثوانٍ، وعندما يبدأ زرّ Cappuccino Small (صغير) بالوميض بتردد عالٍ، اضغط على زرّ Large Cappuccino (كبير).

3. این دستگاه مجهز به یک عملکرد ذخیره نیرو است که پس از 9 دقیقه غیرفعال بودن، به طور خودکار دستگاه را خاموش می‌کند. برای تنظیم خاموش شدن خودکار روی 30 دقیقه، دکمه‌های کاپوچینو و کاپوچینو بزرگ را همزمان بیشتر از 3 ثانیه فشار دهید، سپس وقتی دکمه کاپوچینو کوچک با فرکانس بالا شروع به چشمک زدن کرد، دکمه کاپوچینو بزرگ را فشار دهید.

IT
EN
FR
DE
NL
ES
PT
PL
SV
DA
FI
NO
RU
AR
FA

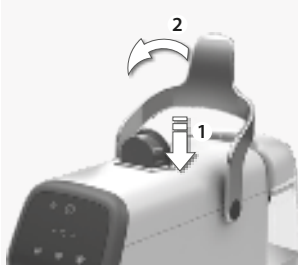

1. Поднимите рычаг и поместите капсулу в отделение.
Опустите рычаг и нажмите кнопку «Эспрессо», «Эспрессо Лунго» или «Кафе Крема». Чтобы приготовить меньше кофе, нажмите кнопку еще раз для прекращения процесса приготовления. Когда кофе готов, поднимите рычаг – капсула упадет в контейнер для использованных капсул.



2. Выбор температуры. Прежде чем нажать кнопку приготовления кофе, можно выбрать одну из двух температурных настроек, нажав кнопку «C» — температура по умолчанию или более низкая температура. Температура по умолчанию обозначена знаком «+», более низкая температура обозначена знаком «-».



3. Программирование объема кофе. Поставьте чашку на капельный поддон. Для входа в режим редактирования настроек нажмите и удерживайте кнопку «Эспрессо», «Эспрессо Лунго» или «Кафе Крема» до тех пор, пока кнопка не начнет мигать с частотой 3 раза в секунду. Нажмите и удерживайте кнопку для начала приготовления. Отпустите, когда будет достигнут нужный объем кофе.

RU

AR

FA

1. ارفع الرافعة، أدخل كبسولة في التجويف. أغلق الرافعة مع الضغط على زر Espresso أو Espresso Lungo أو كريمة القهوة. إن كنت ترغب في تخمير كمية أقل من القهوة في الفجان، فاضغط على الزر نفسه مرة أخرى لإيقاف عملية التخمير. عندما تصبح القهوة جاهزة، ارفع الرافعة وستسقط الكبسولة في حاوية الكبسولات المستخدمة.

1. دسته را بلند کرده و یک کپسول در محفظه کپسول وارد کنید. دسته را ببندید و دکمه اسپرسو، اسپرسو لانگو یا خامه قهوه را فشار دهید. اگر می‌خواهید قهوه کمتری در فجان ریخته شود، همان دکمه را دوباره فشار دهید تا ریختن قهوه متوقف شود. وقتی قهوه آماده شد دسته را بلند کنید تا کپسول در ظرف کپسول استفاده شده بیفتد.

2. اختيار درجة الحرارة. قبل الضغط على زر القهوة، يمكنك الاختيار بين درجتي حرارة مختلفتين للقهوة: درجة حرارة افتراضية ودرجة حرارة أقل بالضغط على زر الدرجة المنوية «C». يُشار إلى درجة الحرارة الافتراضية بالرمز «+»، بينما يُشار إلى درجة الحرارة الأقل بالرمز «-».

2. انتخاب دما. قبل از فشار دادن دکمه قهوه، می‌توانید با فشار دادن دکمه «C» از دو دمای قهوه: پیش‌فرض یا دمای کمتر انتخاب کنید. دمای پیش‌فرض با «+» و دمای کمتر با «-» نشان داده می‌شود.

3. برمجة كمية القهوة. ضع فنجاناً على درج التقطير. اضغط مع الاستمرار على زر Espresso Lungo أو Espresso. عند الوصول إلى كمية القهوة المطلوبة، تُحفظ الكمية المبرمجة بذاكرة الماكينة.

3. تنظیم برنامه مقدار قهوه. فنجانى را در سینی چکه قرار دهید. دکمه اسپرسو یا اسپرسو لانگو را فشار دهید و نگهدارید. وقتی مقدار قهوه به اندازه دلخواه رسید دکمه را رها کنید. مقدار برنامه‌ریزی شده در دستگاه ذخیره می‌شود.



4. Нажатая кнопка будет продолжать часто мигать. После того как вы отпустите кнопку, она мигнет три раза, уведомляя о сохранении настройки. Кофемашина перейдет в режим ожидания.



5. Установка настроек по умолчанию
Чтобы установить настройки по умолчанию, нажмите кнопку включения/выключения и удерживайте ее дольше 5 секунд.

4. سبيستمز الزر في النبض بمعدل سريع أثناء الضغط. وعند تحرير الزر، سينيض الزر ثلاث مرات للإشارة إلى حفظ الفئجان المفضل بالذاكرة. تعود الماكينة بعدئذ إلى وضع الاستعداد.

4. وقتی دکمه فشار داده می‌شود، با فرکانس بالا ضربه می‌زند. وقتی دکمه را رها کردید، دکمه سه بار ضربه می‌زند و نشان می‌دهد که فئجان مورد نظر تان ذخیره شده است. سپس دستگاه به حالت آماده به کار وارد می‌شود.

5. التغيير إلى الإعداد الافتراضي
يمكنك إعادة تعيين الجهاز إلى الإعدادات الافتراضية بالضغط على زر التشغيل/إيقاف التشغيل لأكثر من 5 ثوانٍ.

5. تغییر به تنظیم پیش فرض
با فشار دادن دکمه روشن/خاموش برای بیشتر از 5 ثانیه، دستگاه به تنظیمات پیش فرض بازنشانی می‌شود.



1. Выключите машину, выньте вилку из розетки и дайте машине остыть. Протрите прибор снаружи влажной тряпкой. Ополосните и промывайте контейнер для воды один раз в день.



2. На передней панели контейнера для использованных капсул имеется прозрачное окошко для просмотра количества использованных капсул. Через каждые 2-3 дня или через каждые 10 завтраков кофе контейнеры для использованных капсул и отработанной воды следует извлекать, опорожнять, мыть, просушивать и устанавливать на место.



3. Можно настроить работу кофемашины в соответствии с уровнем жесткости воды в вашем регионе. Для входа в режим редактирования жесткости воды нажмите и удерживайте кнопку «Эспрессо Лунго» и «Кафе Крема» более 2 секунд. Кнопка «Эспрессо Лунго» начнет часто мигать, указывая на выбор средней жесткости (настройка по умолчанию).

1. أوقف تشغيل الماكينة وأفضل السلك ثم اترك الماكينة حتى تبرد. امسح جميع الأسطح الخارجية بقطعة قماش مبللة. أفرغ خزان المياه واسطفه مرة واحدة يوميًا.

2. تتميز حاوية الكبسولات المستخدمة بنافذة شفافة في المقدمة تساعد على رؤية كمية الكبسولات المستخدمة. كل يومين أو ثلاثة أيام أو بعد تخمير 10 فناجين من القهوة، يجب إزالة الكبسولات المستخدمة وحاويات الماء الفائض وإفراغها وشطفها وتجفيفها ثم وضعها مرة أخرى في أماكنها.

3. يمكنك ضبط الماكينة لملاءمة عسر الماء الموجود في الحنفية لديك. اضغط مع الاستمرار على زر Espresso Lungo و زر كريمة القهوة في الوقت نفسه لمدة تزيد عن 2 ثوانٍ للدخول في وضع تحرير عسر الماء. سيومض زر Espresso Lungo بعدئذٍ بمعدل سريع للإشارة إلى اختيار «معدل عسر متوسط» (الأعداد الافتراضي).

1. دستگاه را خاموش کنید، دوشاخه را از پریز بکشید و بگذارید دستگاه خنک شود. کلیه سطوح خارجی را با پارچه مرطوب خشک کنید. هر روز مخزن آب را تخلیه کنید و بشویید.

2. ظرف کپسول های استفاده شده یک دریچه شفاف در جلو دارد که به شما کمک می کند مقدار کپسول های استفاده شده را ببینید. هر 2 یا 3 روز یکبار یا بعد از 10 بار تهیه قهوه، ظرف کپسول های استفاده شده و آب اضافه را بیرون بیاورید، تخلیه کنید، بشویید، خشک کنید و سر جایشان قرار دهید.

3. می توانید دستگاه را مطابق با سختی آب محل زندگی خود تنظیم کنید. دکمه اسپرسو لانگو و خامه قهوه را همزمان فشار داده و بیشتر از 2 ثانیه نگهدارید تا به حالت ویرایش سختی آب وارد شوید. سپس دکمه اسپرسو لانگو با فرکانس بالا چشمک می زند و نشان می دهد «سختی متوسط» انتخاب شده است (تنظیم پیش فرض).



4. Для выбора низкой жесткости нажмите кнопку «Эспрессо», для выбора высокой жесткости нажмите кнопку «Кафе Крема». Выбранная кнопка начнет мигать. По окончании настройки нажмите на кнопку включения/выключения для возврата в режим ожидания. Выбранная кнопка мигнет три раза, уведомляя о сохранении настроек, затем кофемашина вернется в режим ожидания.

4. **اضغط على زر Espresso للتغيير إلى إعداد «منخفض» أو زر كريمة القهوة للتغيير إلى إعداد «مرتفع».** سيبدأ الزر المحدد في الوميض. عند الانتهاء، اضغط على زر التشغيل/إيقاف التشغيل للعودة إلى وضع الاستعداد. سينبض الزر المحدد بمعدل ثلاث مرات لتأكيد الحفظ وستعود الماكينة إلى وضع الاستعداد.

4. **برای تغییر سختی آب به «کم»، دکمه اسپرسو یا برای تغییر به «زیاد» دکمه لاته را فشار دهید.** دکمه انتخابی شروع به چشمک زدن می‌کند. در پایان، دکمه روشن/خاموش را برای بازگشت به حالت آماده به کار فشار دهید. دکمه انتخابی سه بار چشمک می‌زند و نشان می‌دهد تنظیم ذخیره شده است، سپس دستگاه به حالت آماده به کار برمی‌گردد.



5. **Фильтр для воды.** Можно приобрести дополнительный фильтр, который уменьшает жесткость водопроводной воды и позволяет продлить срок службы машины. Снимите с фильтра упаковку и вставьте в слот в нижней части контейнера для воды. Код фильтра: EPAB 3, EPAB 6

5. **فلتر المياه.** يمكنك شراء فلتر ماء اختياري يعمل على تقليل عسر الماء الموجود في الصنبور لديك إلى المستوى المثالي ويساعد على زيادة العمر الافتراضي لآلة. أزل الفلتر من عبوته وضعه بإحكام في الفتحة المخصصة له أسفل خزان المياه. الرمز المرجعي للفلتر: EPAB 3، EPAB 6

5. **فیلتر آب.** می‌توانید برای کاهش سختی آب به حد متعادل و کمک به افزایش طول عمر دستگاهتان، یک فیلتر بسته بندی‌شده اختیاری خریداری کنید. فیلتر را از بسته‌بندی خارج کنید و آن را در شیار مربوطه در پایین مخزن آب جا بیندازید. کد مرجع فیلتر: EPAB 3، EPAB 6



6. **Замена фильтра для очистки воды.** Фильтр необходимо заменять через 2 месяца использования или после приготовления 100 чашек эспрессо. Фильтр помогает продлить срок службы кофемашины, сокращая образование накипи. Установка фильтра не является обязательной. Справочный код фильтра: EPAB 3, EPAB 6

6. **استبدال فلتر المياه.** يمكنك استبدال الفلتر بعد مرور شهرين من الاستخدام أو بعد تخمير 100 فنجان من قهوة Espresso. يساعد الفلتر على مد العمر الافتراضي للماكينة عن طريق الحد من تراكم ترسبات الكالسيوم. يُعد الفلتر اختياريًا، وهو غير ضروري للاستخدام اليومي. الكود المرجعي للفلتر: EPAB 3، EPAB 6

6. **تعويض کردن فیلتر آب.** می‌توانید پس از 2 ماه استفاده یا تهیه 100 فنجان اسپرسو، فیلتر را تعویض کنید. این فیلتر با کاهش تشکیل جرم آهکی، به شما جهت افزایش طول عمر دستگاه کمک می‌کند. فیلتر اختیاری است و استفاده روزانه از آن اجباری نیست. کد مرجع فیلتر: EPAB 3، EPAB 6



1. Удаление накипи. Если на кофемашине загорается индикатор очистки от накипи, необходимо выполнить очистку кофемашины от известкового налета. Очистка от накипи необходима для поддержания оптимальной работы кофемашины и превосходного вкуса кофе. Рекомендуется использовать жидкость для удаления накипи Electrolux EPD4/C/D/E/N/R (никогда не используйте уксус). Снимите и опустошите емкость для воды. Налейте жидкость для удаления накипи в емкость для воды (следуйте инструкции производителя жидкости).



2. Заполните резервуар для воды до отметки «МАКС» холодной водопроводной водой. **По завершении предварительного нагрева:** Поместите емкость под носик для выдачи кофе. Для перехода в режим очистки от накипи нажмите и удерживайте кнопку «Эспрессо» и кнопку «Кафе Крема» более 3 секунд. Левая и правая кнопки будут волнообразно мигать, указывая на выполнение очистки от накипи. Процесс очистки от накипи занимает примерно 20 минут. Процесс очистки от накипи можно прервать, нажав на кнопку питания.



3. По окончании очистки от накипи кофемашина переходит в режим ожидания. После повторного включения кофемашины символ очистки от накипи исчезнет. Очистите контейнер для воды и наполните его свежей водой; вылейте половину содержимого контейнера, нажав на кнопку «Эспрессо», чтобы промыть систему.

1. إزالة الكلس. عندما يضيء مؤشر تنبيه إزالة الترسبات، ينبغي إزالة ترسبات الكلس من الماكينة. إزالة ترسبات الكلس يوصى بها دائماً للحفاظ على جودة الماكينة والقهوة الموجودة في الفنجان. نوصي باستخدام محلول إزالة ترسبات الكلس من Electrolux EPD4/C/D/E/N/R (لا تستخدم الخل مطلقاً). أزل خزان المياه وافرغه. املا خزان المياه بمحلول إزالة الكلس (اتبع تعليمات المنتج).

1. جرم‌زدایی. وقتی نشانگر هشدار جرم‌زدایی روشن می‌شود باید دستگاه را جرم‌زدایی کنید. برای حفظ کیفیت دستگاه و قهوه، توصیه می‌شود همیشه جرم‌زدایی را انجام دهید. توصیه می‌شود از محلول جرم‌زدایی Electrolux EPD4/C/D/E/N/R استفاده نمایید (هرگز از سرکه استفاده نکنید). مخزن آب را بیرون آورده و تخلیه کنید. مخزن آب را از محلول جرم‌زدایی پر کنید (دستورالعمل‌های روی محصول را دنبال کنید).

2. املا خزان المياه إلى أقصى مستوى باستخدام ماء الصنبور البارد. بعد القيام بالتسخين المسبق، ضع سكرية سلطانية فتحة القهوة. اضغط على زر Espresso وزر كريمة القهوة لمدة تزيد عن 3 ثوانٍ لبدء وضع إزالة الترسبات. للإشارة إلى تقدم عملية إزالة الترسبات، سينبض زرا القهوة الأيسر والأيمن في شكل موجة. تستغرق عملية إزالة الترسبات 20 دقيقة تقريباً. يمكن إيقاف عملية إزالة الترسبات بالضغط على زر الطاقة.

2. مخزن آب را تا سطح MAX از آب سرد معمولی پر کنید. پس از گرم شدن اولیه؛ یک کاسه زیر دهانه خروجی قهوه قرار دهید. دکمه اسپرسو و دکمه خامه قهوه را بیشتر از 3 ثانیه نگهدارید تا حالت جرم‌زدایی شروع شود. برای نشان دادن این که جرم‌زدایی در حال انجام است، دکمه‌های راست و چپ به صورت موجی ضربه می‌زنند. جرم‌زدایی حدود 20 دقیقه طول می‌کشد. با فشردن دکمه روشن/خاموش می‌توانید جرم‌زدایی را متوقف کنید.

3. عند اكتمال عملية إزالة الترسبات، تعود الماكينة إلى وضع الاستعداد. سيكون رمز إزالة الترسبات مخفياً بعد إعادة تشغيل الماكينة. نظف خزان المياه وأعد ملؤه بماء بارد، ثم شغل الماكينة أثناء ملء الخزان حتى منتصفه بالماء البارد لغسل الماكينة بالضغط على زر Espresso.

3. وقتی جرم‌زدایی پایان یافت، دستگاه به حالت آماده به کار برمی‌گردد. علامت جرم‌زدایی پس از خاموش و روشن کردن مجدد دستگاه مخفی می‌شود. مخزن آب را تمیز کرده و از آب تازه پر کنید؛ مخزن را تا نیمه پر کنید تا با فشار دادن دکمه اسپرسو، از سیستم به بیرون بیاشد.

Напряжение/частота:	220-240 В, 50/60 Гц.	Автоотключение через:	9 мин, 30 мин
Мощность:	1200 Вт	Потребляемая мощность в режиме ожидания:	< 0,5 Вт
Мощность термоблока:	1150 Вт	Функция дозатора кофе:	Автостоп
Длина наружной части:	0,8 м	Тип капсулы:	A Modo Mio
Давление помпы:	15 Бар	Решетка поддона для сбора капель:	нержавеющая сталь
Вместимость отделения для капсул:	Макс. 10 капсул	Диапазон наклона рычага:	0 - 102 градусов
Емкость для сбора пролитой воды:	220 мл	Размеры (Д*Г*В):	348 мм * 139,5 мм * 279 мм (ручка закрыта)
Полная емкость резервуара для воды:	900 мл	Вес нетто изделия:	3,5 кг
Самоочистка:	имеется		

9 دقائق, 30 دقائق	إيقاف التشغيل التلقائي بعد:	240-220 فولت، 60/50 هرتز.	الفلوطية/التردد:
> 0,5 وات	طاقة وضع الاستعداد:	1200 وات	الطاقة:
إيقاف تلقائي	وظيفة تصريف القهوة:	1150 وات	طاقة الملف الحراري:
A Modo Mio	نوع الكبسولة:	0,8 م	طول السلك، خارج المنتج:
فولاذ لا يصدأ	شبكة درج التقطير:	15 بار	ضغط المضخة:
102-0 درجة	زاوية الرافعة:	حد أقصى 10 كيبولات	سعة تجويف الكبسولة:
348 مم * 139,5 مم * 279 مم (أثناء غلق المقبض)	الأبعاد (الطول * العرض * الارتفاع):	220 مل	حماية الماء الفائض:
3,5 كجم	وزن المنتج الصافي:	900 مل	سعة خزان المياه، الإجمالي:
		نعم	الضخ الذاتي:

9 دقيقة، 30 دقيقة	خاموش شدن خودکار بعد از:	240-220 ولت، 60/50 هرتز.	ولتاژ/فرکانس:
> 0,5 وات	توان آماده به کار:	1200 وات	توان:
توقف خودکار	عملکرد قهوه ساز:	1150 وات	توان انسداد حرارتی:
A Modo Mio	نوع کپسول:	0,8 متر	طول سیم، بیرون از دستگاه:
از جنس استیل	صفحه مشبک سینی چکه:	15 بار	فشار پمپ:
102-0 درجه	زاویه دسته:	حداکثر 10 کپسول	گنجایش محفظه کپسول:
348 میلی متر * 139,5 میلی متر * 279 میلی متر (در حالی که دستگیره بسته است)	ابعاد (طول * عرض * ارتفاع):	220 میلی لیتر	ظرف آب اضافه:
3,5 کیلوگرم	وزن خالص دستگاه:	900 میلی لیتر	کل گنجایش مخزن آب:
		بله	آماده شدن خودکار:

Неисправность	Возможные причины	Способы устранения
Машина не включается.	Машина не подключена к электропитанию.	Подключите машину к электропитанию.
		Обратитесь в службу поддержки Electrolux.
Насос издает сильный шум. Вода не течет.	Емкость для воды пуста.	Наполните емкость свежей питьевой водой. Убедитесь, что контейнер для воды установлен как следует.
Рычаг загрузки не опускается до позиции варки.	Неверно установлена капсула.	Освободите отделение для использованных капсул.
		Повторите последовательность, подняв и опустив рычаг. Если этого недостаточно, вручную удалите капсулу из отделения, предварительно отключив машину от электросети.
Кофе холодный.		Предварительно подогрейте чашку горячей водой.
Кофе сварен слишком крепко, нет мягкого кремового вкуса.	Капсула уже была использована.	Поднимите рычаг и установите новую капсулу.
Кофе не поступает в чашку, или капает, а не льется.	Засорен носик для выдачи кофе.	Варите воды без использования капсул.
Если прибор не производит нагрев.	Неисправен Thermoblock.	Обратитесь в службу поддержки Electrolux.
Для нагрева машине требуется длительное время.	В машине образовалась накипь.	Удалите накипь из машины.
Варка кофе не производится; индикатор кофеварки быстро мигает (0,25 сек. ВКЛ и 0,25 сек. ВЫКЛ).	Неисправен термодатчик.	Обратитесь в службу поддержки Electrolux.
Капсула застряла в отделении для капсул.	Использованная капсула осталась в отделении для капсул слишком долго.	Отключите кофемашину от сети и извлеките капсулу из отделения для капсул вручную.
Если проблему решить не удалось, обратитесь в центр поддержки потребителей Electrolux.		

المشاكل	الأسباب	الحلول
المشاكل الأسباب الحلول الماكينة لا تعمل.	الماكينة غير موصلة بمصدر الطاقة.	قم بتوصيل الماكينة بمصدر الطاقة.
		اتصل بخدمة عملاء Electrolux.
المضخة مزعجة جدًا. المياه لا تتدفق.	لا توجد مياه في الخزان.	املأ الخزان بماء شرب جديد. تحقق من الوضع الصحيح لخزان المياه.
لا تصل رافعة التحميل إلى وضع التخمير.	تم إدخال الكبسولة بشكل غير صحيح.	أفرغ حاوية الكبسولات المستخدمة.
		كرر التسلسل، افتح الرافعة وأغلقها. إن لم يكن هذا كافيًا، فازل الكبسولة يدويًا من الحاوية بعد فصل الماكينة بطريقة آمنة.
القهوة باردة.		سخن الفنجان أولاً بالماء الساخن.
يتم تخمير القهوة على نحو سريع للغاية، القهوة المخمرة غير قسدية.	الكبسولة مستخدمة بالفعل.	افتح الرافعة وأدخل كبسولة جديدة.
لم يتم تخمير القهوة أو تم تخميرها في التقطير فقط.	فتحة القهوة مسدودة.	خمر المياه دون استخدام كبسولة.
إذا كانت الماكينة لا تقوم بالتسخين.	الملف الحراري لا يعمل بشكل مناسب.	اتصل بخدمة عملاء Electrolux.
تتطلب الماكينة وقتًا طويلًا للتسخين.	تتراكم في الماكينة ترسبات كلسية.	أزل الترسبات من الماكينة.
القهوة لم تتخمر ومصباح القهوة يومض بسرعة شديدة (بمعدل 0,25 تشغيل و 0,25 إيقاف).	المستشعر الحراري لا يعمل بشكل صحيح.	اتصل بخدمة عملاء Electrolux.
الكبسولة محسورة في تجويف الكبسولة.	ظلت الكبسولة المستخدمة فترة طويلة جدًا في تجويف الكبسولة.	افصل الطاقة عن الماكينة وأزل الكبسولة يدويًا من التجويف.
إذا لم تتمكن من حل المشكلة، فاتصل بخدمة عملاء Electrolux.		

اشکال	علت	راه حل
دستگاه روشن نمی‌شود.	دستگاه به برق وصل نیست.	دستگاه را به برق وصل کنید.
		با خدمات مشتری Electrolux تماس بگیرید.
سر و صدای بمب خیلی زیاد است. جریان آب وجود ندارد.	آبی در مخزن نیست.	مخزن را از آب تازه آشامیدنی پر کنید. وضعیت صحیح مخزن آب را بررسی کنید. محفظه کپسول استفاده شده را خالی کنید.
دسته دستگاه به وضعیت دم کردن نمی‌رسد.	کپسول درست وارد نشده است.	
		این مراحل را تکرار کرده، دسته را باز و بسته کنید. اگر این کافی نیست، پس از جدا کردن ایمن دستگاه از برق، کپسول را به صورت دستی از محفظه خارج کنید. فجان را با آب داغ گرم کنید.
قهوه سرد است. قهوه خیلی زود دم می‌کشد و خارج می‌شود، قهوه خارج شده خامه‌ای نیست.	کپسول قبلاً استفاده شده است.	دسته را باز کرده و کپسول جدیدی وارد کنید.
قهوه خارج نشده یا به صورت قطره‌ای خارج می‌شود.	دهانه خروجی قهوه مسدود شده است.	آب را بدون کپسول دم کنید.
دستگاه گرم نمی‌شود.	انسداد حرارتی درست کار نمی‌کند.	با خدمات مشتری Electrolux تماس بگیرید.
دستگاه برای گرم شدن به زمان زیادی نیاز دارد.	دستگاه رسوب گرفته است.	دستگاه را جرم‌زدایی کنید.
قهوه دم نمی‌کشد و چراغ قهوه خیلی سریع چشمک می‌زند (0,25 ثانیه روشن و 0,25 ثانیه خاموش).	سنسور حرارتی درست کار نمی‌کند.	با خدمات مشتری Electrolux تماس بگیرید.
کپسول در محفظه کپسول گیر کرده است	کپسول استفاده شده مدت زیادی در محفظه کپسول باقی می‌ماند.	دستگاه را از پریز بکشید، کپسول را با دست از محفظه خارج کنید.
		اگر مشکل حل نشد، با خدمات مشتری Electrolux تماس بگیرید.

RU

Материалы с символом  следует сдавать на переработку. Положите упаковку в соответствующие контейнеры для сбора вторичного сырья. Принимая участие в переработке старого электробытового оборудования, Вы помогаете защитить окружающую среду и здоровье человека.

Не выбрасывайте вместе с бытовыми отходами бытовую технику, по-



меченную символом . Доставьте изделие на местное предприятие по переработке вторичного сырья или обратитесь в свое муниципальное управление.

AR

لا تتخلص من الأجهزة التي تحمل



الرمز  مع النفايات المنزلية. ومن ثم قم بإعادة المنتج إلى الجهة المسؤولة عن إعادة التصنيع بمنطقةك أو اتصل بالمجلس المحلي التابع له.

يمكن إعادة تدوير المواد التي تحمل الرمز



 . ضع الأغلفة في حاوية مناسبة لإعادة التدوير. ساعد في حماية البيئة وصحة البشر وفي إعادة تدوير نفايات الأجهزة الكهربائية والإلكترونية.

FA

وسایل دارای



نماد  با زباله های خانگی دفع نکنید. محصول را به مرکز بازیافت محلی خود بازگردانید یا با شهرداری خود تماس بگیرید.

مواد دارای علامت



 را بازیافت کنید. مواد را برای بازیافت درون محفظه های قابل استفاده قرار دهید. به محافظت از محیط زیست و سلامت انسان کمک کنید و لوازم الکتریکی و الکترونیکی خود را دور نیندازید بلکه بازیافت کنید.



Thinking of you
Electrolux

IT Accessorio disponibile -
Decalcificante Premium

AT/DE Als Zubehör erhältlich -
Premium Entkalker

BE/FR Accessoire disponible -
Détartrant de haute qualité

BG Налични аксесоари -
Премиум антикалирац препарат

DA Tilgængelig tilbehør -
Premium Højkvalitets

ES Accesorio disponible -
Descalcificador Premium

EN Available accessory -
Premium Descaler

FI Saatavana lisävarusteena -
Premium Kalkinpoistoaine

NL Als accessoire verkrijgbaar -
Premium Ontkalker

NO Tilgjengelig tilbehør -
Premium Atkalkningsmiddel

PL Dostępne jako akcesoria dodatkowe -
Środek do odkamieniania Premium

PT Acessório disponível -
Descalcificador Premium

SV Tillgängliga tillbehör -
Premium Avkalkningsmedel

RO Accesorii disponibile -
Agent premium decalcifiant

RU Высококачественное средство для
удаления накипи - доступно как
дополнительный аксессуар

UK Високоякісний засіб для видалення накипу
- доступний як додатковий аксесуар



Electrolux Appliances AB
St. Göransgatan 143
S-105 45 Stockholm
Sweden

Share more of our thinking at
www.electrolux.com

3480 EELM320002010514