

INHOUDSTAFEL

VEILIGHEID VAN DE ELEKTRISCHE WATERKOKER

Belangrijke voorzorgen	5
Elektrische vereisten	7
Afgedankte elektrische apparatuur.....	7

ONDERDELEN EN EIGENSCHAPPEN

Onderdelen	8
------------------	---

BEDIENING VAN DE ELEKTRISCHE WATERKOKER

Vóór het eerste gebruik	9
Water opwarmen	9

ONDERHOUD EN REINIGING

De buitenkant reinigen	10
De filter reinigen.....	11
Kalkaanslag in de waterkoker verwijderen.....	11

GARANTIE EN SERVICE

.....	12
-------	----

VEILIGHEID VAN DE ELEKTRISCHE WATERKOKER

Uw veiligheid en die van anderen is erg belangrijk.

We hebben in deze handleiding en op uw toestel tal van belangrijke veiligheids-
waarschuwingen aangebracht. Lees deze veiligheidswaarschuwingen en leef ze na.



Dit is het veiligheidsalarmsymbool.

Dit symbool waarschuwt u voor mogelijke gevaren waarbij u of anderen
gedood of verwond kunnen worden.

Alle veiligheidswaarschuwingen volgen op het alarmsymbool en de woorden
"GEVAAR" of "WAARSCHUWING". Deze woorden betekenen het volgende:



GEVAAR

**U kunt gedood worden of ernstig
gewond raken als u de instructies niet
onmiddellijk naleeft.**



WAARSCHUWING

**U kunt gedood worden of ernstig gewond
raken als u de instructies niet naleeft.**

Alle veiligheidswaarschuwingen informeren u over het potentiële gevaar, over hoe u het
risico op verwondingen kunt verminderen en wat er kan gebeuren als u de instructies
niet opvolgt.

BELANGRIJKE VOORZORGEN

Bij het gebruik van elektrische apparaten moeten steeds basisvoorzorgen worden getroffen, waaronder:

1. Alle instructies lezen.
2. Waarschuwing: Verkeerd gebruik kan mogelijk verwondingen veroorzaken.
3. Hete oppervlakken niet aanraken. Handvaten gebruiken.
4. Voorkom brand, elektrische schokken of persoonlijke verwondingen: dompel het voetstuk, het snoer, de stekker of de elektrische waterkoker niet onder in water of andere vloeistoffen.
5. Waarschuwing: Vermijd morsen op de connector.
6. Dit apparaat mag worden gebruikt door kinderen van 8 jaar en ouder indien ze onder toezicht staan of indien instructies werden gegeven over het veilige gebruik van het apparaat en indien ze de risico's begrijpen. Reiniging en onderhoud mogen niet worden uitgevoerd door kinderen tenzij ze ouder zijn dan 8 jaar en onder toezicht staan. Houd het apparaat en snoer buiten het bereik van kinderen jonger dan 8 jaar.
Dit apparaat mag worden gebruikt door personen met fysisch, mentaal of zintuiglijk verminderde capaciteiten of met een gebrek aan kennis en ervaring, als ze onder toezicht staan of instructies werden gegeven over het veilige gebruik van het apparaat en de risico's begrijpen.
7. Het oppervlak van het verwarmingselement kan na het gebruik heet blijven. Haal de stekker van de elektrische waterkoker uit het stopcontact en laat het apparaat afkoelen alvorens het te reinigen of onderdelen te verwijderen.
8. Gebruik de elektrische waterkoker niet als het snoer of de stekker beschadigd is of als het apparaat niet naar behoren werkt. Mocht het snoer beschadigd zijn, dan moet deze vervangen worden door de fabrikant, zijn vertegenwoordiger of een gekwalificeerde persoon om gevaren te voorkomen. Zie het hoofdstuk "Garantie en service".
9. Gebruik de elektrische waterkoker alleen met de meegeleverde basis. Het gebruik van vervangingsonderdelen die niet zijn aanbevolen door de fabrikant, kan aanleiding geven tot brand of elektrische schokken, of kan mensen verwonden.
10. Het apparaat niet buiten gebruiken.

11. Laat het snoer niet over hoeken van het aanrecht of de tafel hangen, en vermijd contact met verwarmde oppervlakken.
12. Gebruik niet naast of op een warm gas- of elektrisch fornuis.
13. De elektrische waterkoker mag alleen worden gebruikt om water op te warmen.
14. Gebruik de elektrische waterkoker niet zonder dat het deksel correct is afgesloten.
15. Gebruik geen elektrische waterkoker waarvan de handgreep niet helemaal goed vastzit.
16. Gebruik het apparaat niet voor andere zaken dan het bedoelde gebruik.
17. Reinig de elektrische waterkoker niet met schuurmiddelen, staalwol of ander schuurmateriaal.
18. Dit apparaat is bedoeld voor huishoudelijk of gelijkaardig gebruik, zoals:
 - in personeelsruimtes in winkels, kantoren en andere werkomgevingen;
 - op boerderijen;
 - door gasten in hotels, motels en andere verblijfplaatsen;
 - in bed en breakfasts.Niet bestemd voor commercieel gebruik.
19. Doe niet te veel water in de elektrische waterkoker. Als de elektrische waterkoker te vol is, kan er kokend water worden uitgestoten.

BEWAAR DEZE INSTRUCTIES

Elektrische vereisten

⚠ WAARSCHUWING



Gevaar voor elektrische schokken

In een geaard stopcontact steken.

Verwijder de randaarde niet.

Gebruik geen adapter.

Gebruik geen verleng snoer.

Het niet opvolgen van deze instructies kan de dood, brand of elektrische schokken tot gevolg hebben.

Voedingsspanning: 220-240 volt AC (wisselstroom)
Frequentie: 50/60 hertz
Vermogen: 2200 watt

OPMERKING: De elektrische waterkoker heeft een geaarde stekker. Om het risico op elektrische schokken te verminderen, past deze stekker slechts in één richting in de contactdoos. Als de stekker niet in de contactdoos past, neem dan contact op met een gekwalificeerde elektricien. Wijzig de stekker in geen geval.

Gebruik geen verlengsnoer. Als het netsnoer te kort is, laat dan een contactdoos in de nabijheid van het apparaat installeren door een gekwalificeerde elektricien of een monteur.

Er moet een kort (of afneembaar) netsnoer gebruikt worden om het risico om verstrikt te geraken of te struikelen over een lang netsnoer te verminderen.

Schik het snoer zo dat het niet over de rand van het aanrecht of de tafel hangt waar kinderen eraan zouden kunnen trekken of erover struikelen.

Afgedankte elektrische apparatuur

Afgedankte materiaalverpakking

Het verpakkingsmateriaal kan voor 100% gerecycled worden en is voorzien van het recyclagesymbool . De verschillende onderdelen van de verpakking moeten daarom op verantwoordelijke wijze en in overeenstemming met de desbetreffende lokale voorschriften worden weggewerkt.

Dumping van het product

- Dit apparaat is voorzien van het merkteken volgens de Europese richtlijn 2002/96/EG inzake Afgedankte Elektrische en Elektronische Apparaten (AEEA).

- Door ervoor te zorgen dat dit product op de juiste manier als afval wordt verwerkt, helpt u mogelijk negatieve consequenties voor het milieu en de menselijke gezondheid te voorkomen die anders zouden kunnen worden veroorzaakt door onjuiste verwerking van dit product als afval.

- Het symbool  op het product of op de bijbehorende documentatie geeft aan dat dit product niet als huishoudelijk afval mag worden behandeld, maar moet worden afgegeven bij een verzamelpunt voor de recyclage van elektrische en elektronische apparaten.

Voor meer gedetailleerde informatie over de behandeling, terugwinning en recyclage van dit product wordt u verzocht om contact op te nemen met uw lokaal gemeentehuis, uw afvalophaaldienst of de winkel waar u het product hebt aangeschaft.

ONDERDELEN EN EIGENSCHAPPEN

Onderdelen

Nederlands

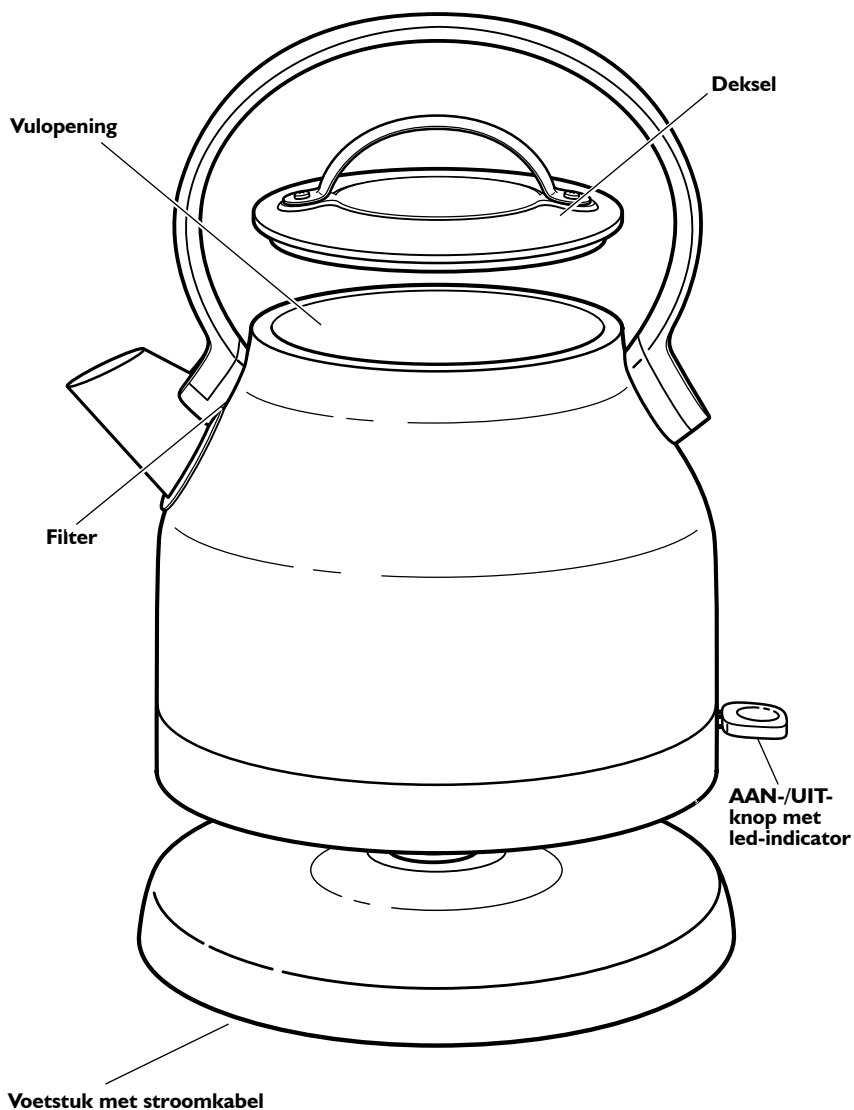

BEDIENING VAN DE ELEKTRISCHE WATERKOKER

Vóór het eerste gebruik

Vooraleer u uw elektrische waterkoker voor het eerst gebruikt, vult u het apparaat met water tot aan het hoogste niveau, u laat het water koken en maakt het apparaat dan leeg.

OPMERKING: De elektrische waterkoker mag alleen worden gebruikt voor water. Doe geen andere vloeistoffen of substanties in de elektrische waterkoker.

Water opwarmen

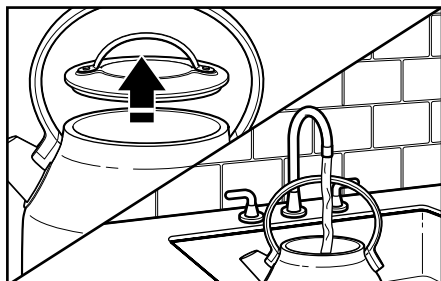

- 1 Haal het deksel van de waterkoker.
Vul de elektrische waterkoker met water.

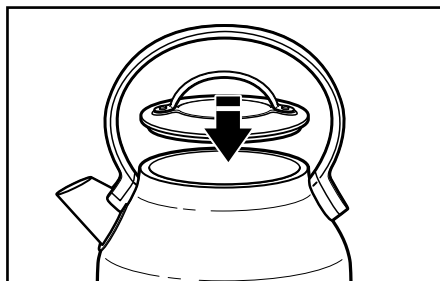

- 2 Zet het deksel er opnieuw op.

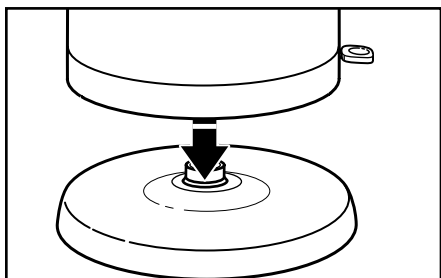

- 3 Plaats de elektrische waterkoker op het voetstuk.

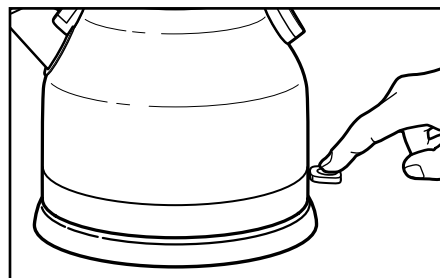

- 4 Zet de elektrische waterkoker AAN door de AAN-/UIT-knop naar beneden te drukken. De led-indicator zal oplichten. De waterkoker schakelt zich automatisch uit wanneer het water kookt.

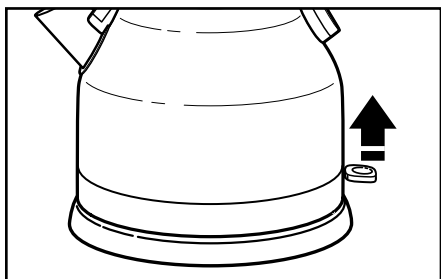

- 5 U kunt hem ook uitschakelen door de knop omhoog te brengen naar de UIT-positie.

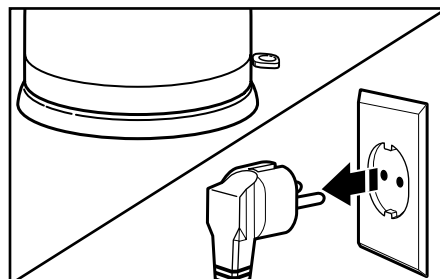

- 6 Trek de stekker uit wanneer u de elektrische waterkoker niet gebruikt.

De buitenkant reinigen

BELANGRIJK: Haal de stekker steeds uit het stopcontact alvorens de elektrische waterkoker te reinigen. Zorg ervoor dat de elektrische waterkoker volledig afgekoeld is.

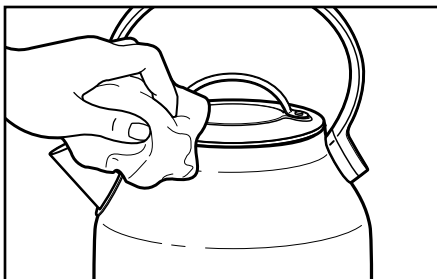

1 De buitenkant van de elektrische waterkoker kan worden gereinigd met een vochtige doek. Droog de elektrische waterkoker af en blink hem op met een zachte doek. Gebruik geen schuurmiddelen of schuursponsjes.

De filter reinigen

De elektrische waterkoker heeft een verwijderbare gemaasde filter die kalkaanslag opvangt voor schoner water. De filter moet regelmatig worden gereinigd — vaker wanneer u hard water heeft.

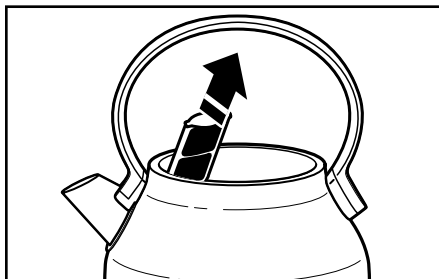

1 Om de filter te bereiken opent u het deksel. De filter bevindt zich achter de gietmond binnenin de elektrische waterkoker. Neem de bovenkant van de filter vast om hem te verwijderen.

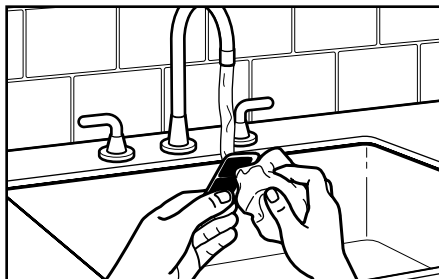

2 Maak onder heet water schoon met een zachte borstel of doek om aanslag te verwijderen. Plaats de filter terug door hem in de gleuf achter de gietmond te schuiven.

OPMERKING: Als er kalkaanslag achterblijft op de filter, legt u die een nachtje in een oplossing van water en witte azijn. Spoel de filter grondig en plaats hem terug in de elektrische waterkoker.

ONDERHOUD EN REINIGING

Kalkaanslag in de waterkoker verwijderen

Voor een optimaal prestatievermogen moet de elektrische waterkoker ontkalkt worden. Op de metalen onderdelen in de elektrische waterkoker kan zich kalkaanslag vormen. De tussentijd voor reiniging hangt af van de hardheid van het water waarmee de elektrische waterkoker wordt gevuld.

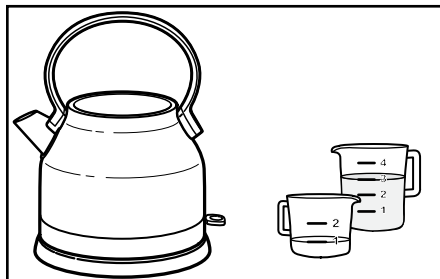

- 1 Vul de elektrische waterkoker met 0,25 L witte azijn. Voeg 0,75 L water toe. Zet de elektrische waterkoker AAN.

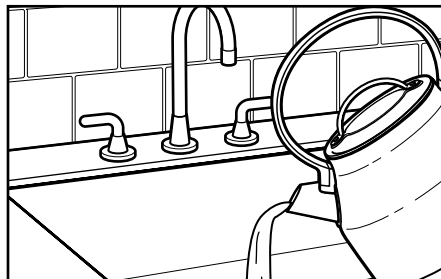

- 2 Giet de oplossing uit en herhaal twee keer. De elektrische waterkoker is nu klaar voor gebruik.

Garantie op de KitchenAid elektrische waterkoker

Duur van de garantie:	Wat KitchenAid wel vergoedt:	Wat KitchenAid niet vergoedt:
Europa, het Midden-Oosten en Afrika: Voor model 5KEK1222: Twee jaar volledige garantie vanaf de datum van aankoop.	Het vervangen van onderdelen en arbeidsloon voor het repareren van defecten ten gevolge van materiaal- of constructiefouten. Deze herstellingen moeten uitgevoerd worden door een erkende dienst-na-verkoop/after sales service van KitchenAid.	A. Reparaties wanneer de elektrische waterkoker gebruikt werd voor andere toepassingen dan de normale voedingswarenbereidingen. B. Schade als gevolg van een ongeval, wijzigingen, ruwe behandeling, verkeerd gebruik of installatie/werking die niet in overeenstemming is met de lokale elektrische voorschriften.

KITCHENAID AANVAARDT GEEN ENKELE VERANTWOORDELIJKHEID VOOR INDIRECTE SCHADE.

Klantencontact

Indien u nog vragen hebt of de dichtbijzijnde KitchenAid geautoriseerde dienst-na-verkoop/after sales service zoekt, kunt u onderstaande contactpersonen raadplegen.

OPMERKING : Alle reparaties moeten in het land van aankoop worden uitgevoerd door een geautoriseerde dienst-na-verkoop/after sales service van KitchenAid.

Gratis oproepnummer:

In Nederland: 0800 0200151

In België: 0800 93285

E-mail contact:

In Nederland: Ga naar www.KitchenAid.nl, en klik onderaan op de pagina op de link "Contact met ons opnemen"

In België: Ga naar www.KitchenAid.be, en klik onderaan op de pagina op de link "Contact met ons opnemen"

Adres België & Nederland:

KitchenAid Europa, Inc.

Postbus 19

B-2018 ANTWERPEN 11

www.KitchenAid.eu

© 2014. Alle rechten voorbehouden.

Specificaties kunnen zonder voorafgaande kennisgeving worden gewijzigd.