



DE Tageslichtlampe Gebrauchsanweisung..... 2	FI Kirkasvalolamppu Käyttöohje 32
EN Daylight therapy lamp Instruction for use..... 10	DA Dagslys-lampe Brugsanvisning 39
FR Lampe de luminothérapie Mode d'emploi 17	NO Dagslys-lampe Bruksanvisning 46
SV Dagsljuslampa Bruksanvisning 25	RU Прибор дневного света Инструкция по применению 53

Inhalt

1. Zum Kennenlernen	2	8. Lagerung	6
2. Zeichenerklärung	3	9. Entsorgen	6
3. Hinweise	3	10. Was tun bei Problemen?	7
4. Gerätebeschreibung	5	11. Technische Angaben	7
5. Inbetriebnahme	5	12. Netzteil	8
6. Bedienung	5	13. Garantie/Service	8
7. Gerät reinigen und pflegen	6		

1. Zum Kennenlernen

Sehr geehrte Kundin, sehr geehrter Kunde,

wir freuen uns, dass Sie sich für ein Produkt unseres Sortimentes entschieden haben. Unser Name steht für hochwertige und eingehend geprüfte Qualitätsprodukte aus den Bereichen Wärme, Gewicht, Blutdruck, Körpertemperatur, Puls, Sanfte Therapie, Massage und Luft.

Mit freundlicher Empfehlung

Ihr Beurer-Team

Warum Tageslichtanwendung?

Verwendungszweck

Die Lichttherapielampe ist eine Lichtquelle zur „Lichttherapie“, bei der das künstliche Licht dem Anwender ein Entspannungsgefühl vermittelt, zur Bewältigung von Depressionen beiträgt oder jahreszeitliche Verstimmungen lindert. Viele Menschen leiden im Tagesverlauf unter Abgeschlagenheit; Mithilfe des Produkts wird die Ausschüttung von Schlafhormonen unterdrückt, damit dem Anwender mehr Antrieb und Aufmunterung verliehen werden kann.

Wenn im Herbst die Sonnenscheindauer spürbar abnimmt und Menschen sich in den Wintermonaten verstärkt drinnen aufhalten, kann es zu Lichtmangelercheinungen kommen. Diese werden oft als „Winterdepression“ bezeichnet. Die Symptome können vielseitig auftreten:

- Unausgeglichenheit
- Erhöhter Schlafbedarf
- Gedrückte Stimmung
- Appetitlosigkeit
- Energie- und Antriebslosigkeit
- Konzentrationsstörungen
- Allgemeines Unwohlsein

Ursache für das Auftreten dieser Symptome ist die Tatsache, dass Licht und speziell das Sonnenlicht lebenswichtig ist und direkt auf den menschlichen Körper einwirkt. Sonnenlicht steuert indirekt die Produktion von Melatonin, welches nur bei Dunkelheit in das Blut abgegeben wird. Dieses Hormon zeigt dem Körper, dass Schlafenszeit ist. In den sonnenarmen Monaten ist daher eine vermehrte Produktion von Melatonin vorhanden. Dadurch fällt es schwerer aufzustehen, da die Körperfunktionen heruntergefahren sind. Wird die Tageslichtlampe unmittelbar nach dem morgendlichen Aufwachen angewandt, also möglichst früh, kann die Produktion von Melatonin beendet werden, so dass es zu einem positiven Stimmungsumschwung kommen kann.

Zudem wird bei Lichtmangel die Produktion des Glückshormons Serotonin behindert, welches maßgeblich unser „Wohlbefinden“ beeinflusst. Es handelt sich bei Lichtanwendung also um quantitative Veränderungen von Hormonen und Botenstoffen im Gehirn, die unser Aktivitätsniveau, unsere Gefühle und das Wohlbefinden beeinflussen können. Um einem derartig hormonellen Ungleichgewicht entgegen zu wirken, können Tageslichtlampen einen geeigneten Ersatz für das natürliche Sonnenlicht schaffen.











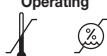

Im medizinischen Bereich werden Tageslichtlampen in der Lichttherapie gegen Lichtmangelercheinungen eingesetzt. Tageslichtlampen simulieren Tageslicht über 10.000 Lux. Dieses Licht kann auf den menschlichen Körper einwirken und behandelnd oder vorbeugend eingesetzt werden. Normales elektrisches Licht hingegen reicht nicht aus, um auf den Hormonhaushalt einzuwirken. Denn in einem gut ausgeleuchteten Büro beträgt die Beleuchtungsstärke beispielsweise gerade einmal 500 Lux.

Lieferumfang:

- Tageslichtlampe
- Netzteil
- Diese Gebrauchsanweisung

2. Zeichenerklärung

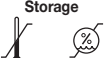
Folgende Symbole werden in der Gebrauchsanweisung oder am Gerät verwendet.

	Gebrauchsanweisung lesen		Zulässige Betriebstemperatur und -luftfeuchtigkeit
 Warnung	Warnhinweis auf Verletzungsgefahren oder Gefahren für Ihre Gesundheit.		Gleichstrom
 Achtung	Sicherheitshinweis auf mögliche Schäden am Gerät/Zubehör.	 Hinweis	Hinweis auf wichtige Informationen.
	Seriennummer		Hersteller
	Die CE-Kennzeichnung bescheinigt die Konformität mit den grundlegenden Anforderungen der Richtlinie 93/42/EEC für Medizinprodukte.		Schutzklasse II
	Entsorgung gemäß Elektro- und Elektronik-Altgeräte EG-Richtlinie WEEE (Waste Electrical and Electronic Equipment)		OFF / ON
 Storage	Zulässige Lagerungstemperatur und -luftfeuchtigkeit	IP21	Geschützt gegen feste Fremdkörper, 12,5 mm Durchmesser und größer und gegen senkrechtetes Tropfwasser
 PAP	Verpackung umweltgerecht entsorgen		

3. Hinweise

Bitte lesen Sie diese Gebrauchsanweisung aufmerksam durch, bewahren Sie sie für späteren Gebrauch auf, machen Sie sie anderen Benutzern zugänglich und beachten Sie die Hinweise.

Sicherheitshinweise

Warnung

- Die Tageslichtlampe ist nur für die Bestrahlung des menschlichen Körpers vorgesehen.
- Vor dem Gebrauch ist sicherzustellen, dass das Gerät und Zubehör keine sichtbaren Schäden aufweisen und jegliches Verpackungsmaterial entfernt wird. Benutzen Sie es im Zweifelsfall nicht und wenden Sie sich an Ihren Händler oder an die angegebene Kundendienstadresse.
- Achten Sie ebenso auf einen sicheren Stand der Tageslichtlampe.
- Das Gerät darf nur an die auf dem Typschild angegebene Netzspannung angeschlossen werden.
- Tauchen Sie das Gerät nicht in Wasser und verwenden Sie es nicht in Nassräumen.
- Nicht bei Hilflosen, Kindern unter 6 Jahren oder wärmeunempfindlichen Personen (Personen mit krankheitsbedingten Hautveränderungen), nach der Einnahme von schmerzlindernden Medikamenten, Alkohol oder Drogen verwenden.
- Halten Sie Kinder vom Verpackungsmaterial fern (Erstickungsgefahr!).
- Das Gerät darf im erwärmten Zustand nicht ab- oder zugedeckt oder verpackt aufbewahrt werden.
- Ziehen Sie stets das Netzteil und lassen Sie das Gerät abkühlen, ehe Sie es anfassen.
- Das Gerät darf im angeschlossenen Zustand nicht mit feuchten Händen angefasst werden; es darf kein Wasser auf das Gerät spritzen. Das Gerät darf nur im vollständig trockenen Zustand betrieben werden.
- Achten Sie darauf das Netzteil nur mit trockenen Händen ein- und auszustecken, sowie die EIN/AUS-Taste nur mit trockenen Händen zu berühren.
- Halten Sie die Netzleitung von warmen Objekten und offenen Flammen fern.
- Gefahr der Strangulierung aufgrund außerordentlich langer Kabel.
- Schützen Sie das Gerät vor stärkeren Stößen.

- Das Netzteil nicht an der Netzleitung aus der Steckdose herausziehen.
- Bei Beschädigungen des Netzteils und des Gehäuses wenden Sie sich an den Kundenservice oder Händler, da für die Reparatur Spezialwerkzeuge erforderlich sind.
- Die Trennung vom Versorgungsnetz ist nur gewährleistet, wenn das Netzteil aus der Steckdose gezogen ist.
- Verwenden Sie das Gerät nicht in der Gegenwart von entflammabaren Narkosegas-Verbindungen mit Luft, Sauerstoff oder Stickstoffoxid.
- An diesem Gerät müssen Sie keine Kalibrierung und keine vorbeugenden Kontrollen und Instandhaltungen durchführen.
- Sie können das Gerät nicht reparieren. Es enthält keine Teile, die sie reparieren können.
- Verändern Sie nichts am Gerät ohne Erlaubnis des Herstellers.
- Wenn das Gerät verändert wurde, müssen gründliche Tests und Kontrollen durchgeführt werden, um die weitere Sicherheit bei fortführender Benutzung des Geräts zu gewährleisten.
- Stellen Sie das Gerät keinesfalls so auf, dass es nur schwer von der Stromversorgung getrennt werden kann.
- Vergewissern Sie sich vor jeder Benutzung, dass sich das Gerät in einem einwandfreien Zustand befindet. Sehen Sie im Falle einer Beschädigung von der Benutzung des Geräts ab. Die dauerhafte Benutzung einer schadhafte Einheit kann gefährlich sein und zu Verletzungen bzw. ungewünschten Ergebnissen führen.
- Das Gehäuse besteht hauptsächlich aus PC/ABS. Bedenken Sie mögliche allergische Reaktionen auf diese Materialien.
- Das Gerät darf nicht bei Kindern unter 6 Jahren angewendet werden, da die Gefahr des Einatmens oder Verschluckens von Kleinteilen und von Kontaktverletzungen besteht, wenn die Anweisungen in der Bedienungsanleitung nicht befolgt werden.
- Es ist nicht gestattet, Zubehör, abnehmbare Teile und Materialien zu verwenden, die nicht in der Gebrauchsanweisung beschrieben sind.

Allgemeine Hinweise

Achtung

- Bei Einnahme von Medikamenten wie Schmerzmittel, Blutdrucksenkern und Antidepressiva sollte vorher mit dem Arzt über den Einsatz der Tageslichtlampe gesprochen werden.
- Bei Menschen mit Netzhauterkrankungen sollte vor Beginn der Tageslichtanwendung genauso wie bei Diabetikern eine Untersuchung beim Augenarzt gemacht werden.
- Bitte nicht anwenden bei Augenkrankheiten wie Grauer Star, Grüner Star, Erkrankungen des Sehnervs allgemein und bei Entzündungen des Glaskörpers.
- Bei gesundheitlichen Bedenken irgendwelcher Art konsultieren Sie Ihren Hausarzt!
- Vor Gebrauch des Gerätes ist jegliches Verpackungsmaterial zu entfernen.
- Leuchtmittel sind von der Garantie ausgenommen.
- Das Gerät sollte auf einer stabilen Unterlage aufgestellt und von der Umgebung von Haustieren und Kindern ferngehalten werden.

Reparatur

Achtung

- Sie dürfen das Gerät nicht öffnen. Bitte versuchen Sie das Gerät nicht selbst zu reparieren. Hierbei könnten ernsthafte Verletzungen die Folge sein. Bei Nichtbeachten erlischt die Garantie.
- Wenden Sie sich bei Reparaturen an den Kundenservice oder an einen autorisierten Händler.
- Auf Anfrage kann der Hersteller den Schaltplan, die Komponentenliste, die Beschreibung, die Kalibrierungsdetails und andere Informationen bereitstellen, die erforderlich sind, um das Wartungspersonal bei der Reparatur der medizinischen Ausrüstung zu unterstützen, die vom Hersteller bestimmten Wartungspersonal repariert werden können.

4. Gerätebeschreibung

Übersicht

1. Leuchtschirm
2. Gehäuse Rückseite
3. Ein/Aus-Taste
4. Netzteil-Anschluss

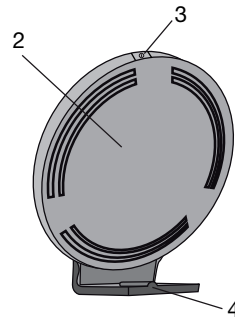
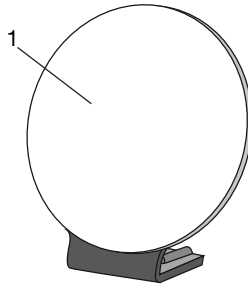

5. Inbetriebnahme

Entnehmen Sie das Gerät aus der Folie. Überprüfen Sie das Gerät auf Beschädigungen und Fehler. Sollten Sie Beschädigungen oder Fehler an dem Gerät feststellen, verwenden Sie es nicht und kontaktieren Sie den Kundendienst oder Ihren Lieferanten.

Aufstellen

Stellen Sie das Gerät auf einer ebenen Fläche auf. Die Platzierung sollte so gewählt werden, dass der Abstand vom Gerät zum Benutzer zwischen 15 cm und 35 cm beträgt. Hier besitzt die Lampe ihre optimale Wirksamkeit.

Netzanschluss

- Die Tageslichtlampe darf ausschließlich nur mit dem hier beschriebenen Netzteil betrieben werden, um eine mögliche Beschädigung der Tageslichtlampe zu verhindern.
- Stecken Sie das Netzteil in den dafür vorgesehenen Anschluss auf der Rückseite der Tageslichtlampe. Das Netzteil darf nur an die auf dem Typschild angegebene Netzspannung angeschlossen werden.
- Nach dem Gebrauch der Tageslichtlampe trennen Sie das Netzteil zuerst von der Steckdose und anschließend von der Tageslichtlampe.

Hinweis:

- Achten Sie darauf, dass sich eine Steckdose in der Nähe des Aufstellplatzes befindet.
- Verlegen Sie das Netzkabel so, dass niemand darüber stolpern kann.

6. Bedienung

1	Stecken Sie das Netzteil in den Netzanschluss.
2	Lampe einschalten ▶ Drücken Sie die Ein-/Aus-Taste.
3	Licht genießen Setzen Sie sich so nah als möglich an die Lampe, zwischen 15 cm und 35 cm. Sie können während der Anwendung Ihren gewohnten Bedürfnissen nachgehen. Sie können lesen, schreiben, telefonieren, etc. <ul style="list-style-type: none">• Blicken Sie immer wieder kurz direkt in das Licht, da die Aufnahme bzw. die Wirkung über die Augen/Netzhaut erfolgt.• Sie können die Tageslichtlampe so oft einsetzen, wie sie wollen. Die Behandlung ist jedoch am wirkungsvollsten, wenn Sie entsprechend der vorgegebenen Zeitangaben mindestens 7 Tage in Folge die Lichttherapie durchführen.• Die effektivste Tageszeit für die Behandlung ist zwischen 6 Uhr morgens und 8 Uhr abends und wird mit einer täglichen Dauer von 2 Stunden empfohlen.• Blicken Sie jedoch nicht über die gesamte Anwendungsdauer direkt in das Licht, es könnte gegebenenfalls zu einer Überreizung der Netzhaut kommen.• Beginnen Sie mit kürzerer Bestrahlung, die Sie im Laufe einer Woche steigern. Hinweis: Nach den ersten Anwendungen können Augen- und Kopfschmerzen auftreten, welche in den weiteren Sitzungen ausbleiben, da sich dann das Nervensystem an die neuen Reize gewöhnt hat.

4	Worauf sollten Sie achten		
	Für eine Anwendung beträgt der empfohlene Abstand 15 - 35 cm zwischen Gesicht und Lampe. Die Dauer der Anwendung hängt wiederum vom Abstand ab:		
	Lux	Abstand	Anwendungsdauer
	10.000	ca. 15 cm	0,5 Stunde
	5.000	ca. 25 cm	1 Stunde
	2.500	ca. 35 cm	2 Stunden
Grundsätzlich gilt: Je näher man der Lichtquelle ist, desto kürzer die Anwendungszeit.			
5	Licht über einen längeren Zeitraum genießen		
Wiederholen Sie die Anwendung in der lichtarmen Jahreszeit mindestens an 7 aufeinander folgenden Tagen, bzw. auch länger, je nach individuellem Bedürfnis. Sie sollten die Behandlung vorzugsweise in den Morgenstunden durchführen.			
6	Lampe ausschalten		
▶ Drücken Sie die Ein-/Aus-Taste. Die LEDs schalten sich aus. Ziehen Sie das Netzteil aus der Steckdose.			
ACHTUNG!			
Die Lampe ist nach dem Gebrauch warm. Lassen Sie die Lampe zuerst lange genug abkühlen bevor Sie diese aufräumen und / oder verpacken!			

7. Gerät reinigen und pflegen

Von Zeit zu Zeit sollte das Gerät gereinigt werden.

Achtung

- Achten Sie darauf, dass kein Wasser in das Geräteinnere gelangt!
Vor jeder Reinigung muss das Gerät ausgeschaltet, vom Netz getrennt und abgekühlt sein.
- Gerät nicht in der Spülmaschine reinigen!
Benutzen Sie zur Reinigung ein leicht angefeuchtetes Tuch.
- Benutzen Sie keine scharfen Reinigungsmittel und halten Sie das Gerät niemals unter Wasser.
Das Gerät darf im angeschlossenen Zustand nicht mit feuchten Händen angefasst werden; es darf kein Wasser auf das Gerät spritzen. Das Gerät darf nur im vollständig trockenen Zustand betrieben werden.

8. Lagerung

Wenn Sie das Gerät über einen längeren Zeitraum nicht verwenden, bewahren Sie es uneingesteckt in einer trockenen Umgebung und außer Reichweite von Kindern auf.

Beachten Sie die im Kapitel „Technische Daten“ angegebenen Aufbewahrungsbedingungen.

- Von der niedrigsten Lagertemperatur von - 20 °C bis zur Wiederaufnahme des normalen Betriebs bei einer Umgebungstemperatur von 20 °C dauert es etwa 30 Minuten.
- Von der höchsten Lagertemperatur von 50 °C bis zur Wiederaufnahme des normalen Betriebs bei einer Umgebungstemperatur von 20 °C dauert es etwa 30 Minuten.

9. Entsorgen

Im Interesse des Umweltschutzes darf das Gerät am Ende seiner Lebensdauer nicht mit dem Hausmüll entsorgt werden.

Die Entsorgung kann über entsprechende Sammelstellen in Ihrem Land erfolgen. Entsorgen Sie das Gerät gemäß der Elektro- und Elektronik Altgeräte EG-Richtlinie – WEEE (Waste Electrical and Electronic Equipment).

Bei Rückfragen wenden Sie sich an die für die Entsorgung zuständige kommunale Behörde.



10. Was tun bei Problemen?

Problem	Mögliche Ursache	Behebung
Gerät leuchtet nicht	Ein/Aus-Taste ausgeschaltet	Schalten Sie die Ein/Aus-Taste ein.
	Kein Strom	Das Netzteil korrekt anschließen.
	Kein Strom	Das Netzteil ist defekt. Kontaktieren Sie den Kundendienst oder Ihren Händler
	Lebensdauer der LEDs überschritten. LEDs defekt.	Wenden Sie sich bei Reparaturen an den Kundenservice oder an einen autorisierten Händler.

11. Technische Angaben

Modell-Nr.	TL 50
Abmessungen (BHT)	271 x 246 x 145 mm
Gewicht	650 g (ca. 763 g mit Netzteil)
Beleuchtungskörper	LED
Wellenlänge weißes Licht	410 - 800 nm
Maximale Lichtleistung	16,01 mW/m ²
Leistung	36 Watt
Beleuchtungsstärke	10.000 Lux (Abstand: ca. 15 cm)
Strahlung	Strahlungsleistungen außerhalb des sichtbaren Bereiches (Infrarot und UV) sind so gering, dass sie für Auge und Haut unbedenklich sind.
Betriebsbedingungen	+5 °C bis +35 °C, 15 - 90 % relative Luftfeuchte und Druckbereich 86-106 kpa
Lagerbedingungen	-20 °C bis +50 °C, 15 - 90 % relative Luftfeuchte und Druckbereich 86-106 kpa
Produktklassifizierung	Externe Stromversorgung, Schutzklasse II, IP21
Farbtemperatur der LED's	5.300 Kelvin (+/- 300 K)
Zubehör	Netzteil, Gebrauchsanweisung

Technische Änderungen vorbehalten.

Die Seriennummer befindet sich auf dem Gerät oder im Batteriefach.

Dieses Gerät entspricht den Anforderungen der europäischen Richtlinien für Medizinprodukte 93/42/EEC und 2007/47/EC, sowie dem Medizinproduktegesetz.

Hinweise zu Elektromagnetischer Verträglichkeit

Das Gerät entspricht der EU-Richtlinie für Medizinprodukte 93/42/EEC (Therapie-Einstellung), dem Medizinproduktegesetz, sowie der europäischen Norm EN 60601-1-2 (Übereinstimmung mit CISPR-11, IEC61000-3-2, IEC61000-3-3, IEC 61000-4-2, IEC61000-4-3, IEC 61000-4-4, IEC 61000-4-5, IEC 61000-4-6, IEC 61000-4-8, IEC 61000-4-11) und unterliegt besonderen Vorsichtsmaßnahmen hinsichtlich der elektromagnetischen Verträglichkeit.

- Das Gerät ist für den Betrieb an allen Umgebungen geeignet, die in dieser Gebrauchsanweisung aufgeführt sind, einschließlich der häuslichen Umgebung.
- Das Gerät kann in der Gegenwart von elektromagnetischen Störgrößen unter Umständen nur in eingeschränktem Maße nutzbar sein. Infolgedessen können z.B. Fehlermeldungen oder ein Ausfall des Displays/Gerätes auftreten.
- Die Verwendung dieses Gerätes unmittelbar neben anderen Geräten oder mit anderen Geräten in gestapelter Form sollte vermieden werden, da dies eine fehlerhafte Betriebsweise zur Folge haben könnte. Wenn eine Verwendung in der vorgeschriebenen Art dennoch notwendig ist, sollten dieses Gerät und die anderen Geräte beobachtet werden, um sich davon zu überzeugen, dass sie ordnungsgemäß arbeiten.

- Die Verwendung von anderem Zubehör, als jenem, welches der Hersteller dieses Gerätes festgelegt oder bereitgestellt hat, kann erhöhte elektromagnetische Störaussendungen oder eine geminderte elektromagnetische Störfestigkeit des Gerätes zur Folge haben und zu einer fehlerhaften Betriebsweise führen.
- Eine Nichtbeachtung kann zu einer Minderung der Leistungsmerkmale des Gerätes führen.

12. Netzteil

Modell-Nr.	MP45 – 240150 – AG
Eingang	100–240 V ~ 50/60 Hz
Ausgang	24 VDC, 1,5 A, nur in Verbindung mit TL 50
Schutz	Das Gerät ist doppelt schutzisoliert.
	Polarität des Gleichspannungsanschlusses
Klassifikation	IP22, Schutzklasse II
Erwartete Lebensdauer	3 Jahre

13. Garantie/Service

Die Beurer GmbH, Söflinger Straße 218, D-89077 Ulm (nachfolgend „Beurer“ genannt) gewährt unter den nachstehenden Voraussetzungen und in dem nachfolgend beschriebenen Umfang eine Garantie für dieses Produkt.

Die nachstehenden Garantiebedingungen lassen die gesetzlichen Gewährleistungsverpflichtungen des Verkäufers aus dem Kaufvertrag mit dem Käufer unberührt.

Die Garantie gilt außerdem unbeschadet zwingender gesetzlicher Haftungsvorschriften.

Beurer garantiert die mangelfreie Funktionstüchtigkeit und die Vollständigkeit dieses Produktes.

Die weltweite Garantiezeit beträgt 3 Jahre ab Beginn des Kaufes des neuen, ungebrauchten Produktes durch den Käufer.

Diese Garantie gilt nur für Produkte, die der Käufer als Verbraucher erworben hat und ausschließlich zu persönlichen Zwecken im Rahmen des häuslichen Gebrauchs verwendet.

Es gilt deutsches Recht.

Falls sich dieses Produkt während der Garantiezeit als unvollständig oder in der Funktionstüchtigkeit als mangelhaft gemäß der nachfolgenden Bestimmungen erweist, wird Beurer gemäß diesen Garantiebedingungen eine kostenfreie Ersatzlieferung oder Reparatur durchführen.

Wenn der Käufer einen Garantiefall melden möchte, wendet er sich zunächst an den Beurer Kundenservice:

Beurer GmbH, Servicecenter

Tel: +49 731 3989-144

Für eine zügige Bearbeitung nutzen Sie bitte unser Kontaktformular auf der Homepage www.beurer.com unter der Rubrik ‚Service‘.

Der Käufer erhält dann nähere Informationen zur Abwicklung des Garantiefalles, z.B. wohin er das Produkt kostenfrei senden kann und welche Unterlagen erforderlich sind.

Eine Inanspruchnahme der Garantie kommt nur in Betracht, wenn der Käufer

- eine Rechnungskopie/Kaufquittung und
- das Original-Produkt

Beurer oder einem autorisierten Beurer Partner vorlegen kann.

Ausdrücklich ausgenommen von dieser Garantie sind

- Verschleiß, der auf normalem Gebrauch oder Verbrauch des Produktes beruht;
- zu diesem Produkt mitgelieferte Zubehörteile, die sich bei sachgemäßen Gebrauch abnutzen bzw. verbraucht werden (z.B. Batterien, Akkus, Manschetten, Dichtungen, Elektroden, Leuchtmittel, Aufsätze, Inhalatorzubehör);
- Produkte, die unsachgemäß und/oder entgegen der Bestimmungen der Bedienungsanleitung verwendet, gereinigt, gelagert oder gewartet wurden sowie Produkte, die vom Käufer oder einem nicht von Beurer autorisierten Servicecenter geöffnet, repariert oder umgebaut wurden;
- Schäden, die auf dem Transportweg zwischen Hersteller und Kunde bzw. zwischen Servicecenter und Kunde entstehen
- Produkte, die als 2.Wahl-Artikel oder als gebrauchte Artikel gekauft wurden;
- Folgeschäden, welche auf einem Mangel dieses Produktes beruhen (es können für diesen Fall jedoch Ansprüche aus Produkthaftung oder aus anderen zwingenden gesetzlichen Haftungsbestimmungen bestehen).

Reparaturen oder ein Komplettaustausch verlängern in keinem Fall die Garantiezeit.

Content

1. About the daylight therapy lamp	10	8. Storage	14
2. Signs and symbols	11	9. Disposal	14
3. Notes	11	10. What if there are problems?	14
4. Unit description	12	11. Technical specifications	14
5. Initial use	13	12. Mains part.....	15
6. Operation.....	13	13. Warranty/service.....	16
7. Cleaning and care of the unit	14		

1. About the daylight therapy lamp

Dear valued customer,

Thank you for choosing one of our products. Our name stands for high-quality, thoroughly tested products for applications in the areas of heat, weight, blood pressure, body temperature, pulse, gentle therapy, massage and air.

With kind regards
Your Beurer team

Why use a daylight therapy lamp?

Intended Use

The intended use of the Light Therapy Lamp is to provide light source to offer a kind of “Light therapy” function in which the artificial light environment would provide end user with sense of relax or help them to ease depression, or treat seasonal affective disorder. Many people regularly experience lack of energy throughout the day, this product can be used to boost them and let them feel more energetic by suppressing sleep hormone inside body. When the hours of daylight are noticeably decreased in autumn and people increasingly stay inside, the effects of a lack of light may cumulate. This is often described as „winter depression“. The symptoms can present themselves in a number of ways:

- Imbalance
- Need for more sleep
- Subdued mood
- Loss of appetite
- Lack of energy and listlessness
- Difficulty concentrating
- Generally feeling under the weather

The cause of these symptoms is the fact that light, particularly sunlight, is essential for life and has a direct effect upon the human body. Sunlight indirectly controls the production of melatonin, which is released into the blood only in darkness. This hormone tells the body when it is time to sleep. In the months when there is less sunlight, therefore, production of melatonin increases. This makes it harder to get up in the morning, since the body’s functions are shut down. If you use the daylight therapy lamp immediately after waking up in the morning—thus as early as possible—you can end the production of melatonin so that your mood can take a positive turn. In addition, light deficiency also hinders production of the happiness hormone serotonin, which decisively affects our well-being. So application of light involves quantitative changes in hormones and neurotransmitters in the brain, which can affect our level of activity, our feelings and our well-being. Light can help reverse this hormone imbalance. To compensate for such a hormonal imbalance, the daylight therapy lamp can create a suitable replacement for natural sunlight.













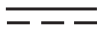

In the medical field, daylight therapy lamps are used to compensate for the effects of a lack of light. Daylight therapy lamps simulate daylight over 10,000 lux. The light can influence the human body and be used as a treatment or as a preventative measure. Normal electric light is not sufficient to influence the hormonal balance. Because in a well-lit office the illuminance level amounts to just 500 lux.

Included in delivery:

- Daylight therapy lamp
- Mains part
- These operating instructions

2. Signs and symbols

The following symbols appear in these instructions or on the device.

	Read the instructions of use		Permissible operating temperature and humidity
 Warning	Warning instruction indicating a risk of injury or damage to health.		Direct current
 Important	Safety note indicating possible damage to the unit/accessory.	 Note	Note on important information
	Serial number		Manufacturer
	The CE labelling certifies that the product complies with the essential requirements of Directive 93/42/EEC on medical products.		Device in protection class 2
	Disposal in accordance with EC Directive (Waste Electrical and Electronic Equipment).		OFF / ON
Storage 	Permissible storage temperature and humidity	IP21	Protected against solid foreign objects 12.5 mm in diameter and larger, and against vertically falling drops of water
 	Dispose of packaging in an environmentally friendly manner		

3. Notes

Please read these instructions for use carefully and keep them for later use, be sure to make them accessible to other users and observe the information they contain.

Safety notes

Warning

- The light of the daylight therapy lamp is only intended for use on the human body.
- Before use, ensure that all packaging materials are removed and that there is no visible damage to the unit or accessories. When in doubt, do not use the unit and contact your dealer or the customer service address provided.
- Also ensure that the daylight therapy lamp has a firm footing.
- Connect the unit only to the mains voltage listed on the type plate.
- Do not dip the unit into water and do not use it in wet rooms.
- Do not use it in the vicinity of people who are helpless, children under age 6 or people who are insensitive to heat (people with skin lesions due to illness); do not use after taking painkillers or drugs or drinking alcohol.
- Keep children away from packaging materials (risk of suffocation).
- Do not cover up or pack away the unit while it is warm.
- Always unplug the mains part and allow the device to cool down before touching it.
- Do not touch the unit with wet hands while it is plugged in; do not allow any water to be sprayed onto the unit. The unit must be operated only when it is completely dry.
- Ensure that you only insert and remove the mains part with dry hands and that you only press the ON/OFF button with dry hands.
- Keep the mains cable away from hot objects and naked flames.
- Danger of strangulation due to excessively long cables.
- Protect the unit from strong impacts.

- Do not pull the mains part out of the socket using the mains cable.
- If the mains part or its housing is damaged, this must be replaced by customer services or the retailer, as a special tool is needed for repair.
- Disconnection from the power supply network is only guaranteed when the mains part is unplugged.
- Do not use the device in the presence of flammable anaesthetic gas connections with air, oxygen or nitrogen oxide.
- No calibration and no preventative checks or maintenance is to be carried out on this device.
- You cannot repair the device. The device contains no parts that you can repair.
- Do not make any changes to the device without the manufacturer's permission.
- If the device has been changed, thorough tests and checks must be carried out to ensure the continued safety of further use of the device.
- Do not position the device in a location where it is difficult to disconnect it from the mains supply.
- Check the device before each use. Do not use the device if it is damaged in any way.
The continuous use of a damaged unit can be dangerous and may cause injury or improper results.
- The main material of the case is made of PC/ABS. Be cautious of potential allergic reactions to these materials.
- The device should not be used on children under 6 years of age as hazard of inhalation or swallowing of small parts and contact injuries by not following manual instructions.
- It is not allowed to use accessories, detachable parts and materials those are not described in the instructions for use.

General notes

⚠ Important

- If you are taking medication such as pain relievers, antihypertensives or antidepressants, consult your doctor before using the daylight therapy lamp.
- People with retinal diseases as well as diabetics need to be examined by an ophthalmologist before beginning to use the daylight therapy lamp.
- Please do not use if you have an eye disease such as cataracts, glaucoma, diseases of the optic nerve in general and inflammation of the vitreous humour.
- If you have health concerns of any kind, contact your general practitioner!
- Before you use the unit for the first time, remove all packaging materials.
- The lamp tubes are excluded from the warranty.
- The device should be positioned on a stable base and keep away from pets and children accessible area.

Repairs

⚠ Important

- Do not open the device. Please do not attempt to repair the unit yourself. This could result in serious injuries. Failure to observe this regulation shall void the warranty.
- If you need to have the unit repaired, contact customer service or an authorised dealer.
- Upon request, the manufacturer may provide the circuit diagram, component list, description, calibration details, other information necessary to assist the maintenance personnel in repairing medical equipment parts repairable by the manufacturer's designated maintenance personnel.

4. Unit description

Overview

1. Fluorescent screen
2. Rear of the device housing
3. ON/OFF button
4. Mains part connection

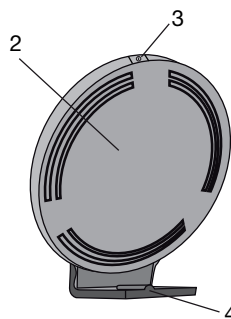
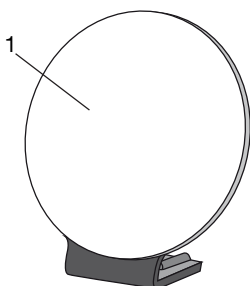

5. Initial use

Take the device out of the plastic wrapping. Check the device for damage or faults. If you notice any damage or faults on the device, do not use it and contact customer services or your supplier.

Positioning the device

Place the device on an even surface. The position should be chosen to ensure a distance of between 15 cm and 35 cm between the user and the device. The lamp is most effective at this distance.

Mains connection

- To prevent possible damage to the device, the daylight therapy lamp must only be used with the mains part described here.
- Insert the mains part into the connection provided for this purpose on the rear of the daylight therapy lamp. The mains part must only be connected to the mains voltage that is specified on the type plate.
- After using the daylight therapy lamp, unplug the mains part from the mains socket first and then disconnect it from the daylight therapy lamp.

Note:

- Ensure that there is a socket near the place where the lamp will stand.
- Lay the mains cable in such a way that no one can trip over it.

6. Operation

1	Insert the mains part into the mains part connector.												
2	Switching on the lamp ▶ Press the On/Off button.												
3	Enjoying the light Sit as close as possible to the lamp, between 15 cm and 35 cm. You can go about your normal activities while using it. You can read, write, make telephone calls, etc. <ul style="list-style-type: none">• Every so often, briefly look directly into the light, since the effect results from the eyes/ retina receiving the light.• Use the daylight therapy lamp as often as you want. However, the treatment is at its most effective if you carry out the light therapy according to the prescribed time period of at least 7 successive days.• The most effective time of day for the treatment is between 6am and 8pm and we recommend that it is used for 2 hours per day.• Do not look directly into the light the whole time you are using it, however, since that could lead to overstimulation of the retina.• Start with shorter periods of illumination, which you increase over the course of a week. Note: Eye aches and headaches may arise after the first times using the lamp. These will go away in later sessions, as the nervous system will become accustomed to the new stimulation.												
4	Important instructions When using the lamp, maintain the recommended distance of 15 - 35 cm between your face and the lamp. The duration of the application depends on the distance: <table border="1" data-bbox="140 1177 770 1324"><thead><tr><th>Lux</th><th>Distance</th><th>Application duration</th></tr></thead><tbody><tr><td>10.000</td><td>approx. 15 cm</td><td>0,5 hour</td></tr><tr><td>5.000</td><td>approx. 25 cm</td><td>1 hour</td></tr><tr><td>2.500</td><td>approx. 35 cm</td><td>2 hours</td></tr></tbody></table> Basically, the closer you are to the source of light, the less time you should use it.	Lux	Distance	Application duration	10.000	approx. 15 cm	0,5 hour	5.000	approx. 25 cm	1 hour	2.500	approx. 35 cm	2 hours
Lux	Distance	Application duration											
10.000	approx. 15 cm	0,5 hour											
5.000	approx. 25 cm	1 hour											
2.500	approx. 35 cm	2 hours											
5	Enjoying light over longer periods Repeat your use of the lamp in the dark seasons for at least 7 successive days, or even longer, depending on your individual needs. If possible, conduct the treatment in the morning hours.												

6	<p>Switching off the lamp</p> <p>▶ Press the On/Off button. The LEDs switch off. Unplug the mains part from the mains socket.</p> <p>CAUTION!</p> <p>The light remains hot after use.. Let the lamp cool off first long enough before you put it away and/or pack it up!</p>
----------	--

7. Cleaning and care of the unit

The unit should be cleaned occasionally.

Important

- Ensure that no water penetrates inside the unit!
Before you clean the unit, always switch it off, unplug it and let it cool off.
- Do not wash the unit in a washing machine!
Use a slightly damp cloth to clean the device.
- Do not touch the unit with wet hands while it is plugged in; do not allow any water to be sprayed onto the unit. The unit must be operated only when it is completely dry.
Do not use abrasive detergents and never immerse the unit in water.

8. Storage

If you are not going to use the device for an extended period of time, disconnect it and store it in a dry place, out of the reach of children.

Follow the storage instructions provided in the “Technical data” chapter.

- It takes about 30 mins. from the lowest storage ambient temperature of - 20 °C to resume normal operation at an ambient temperature of 20 °C.
- It takes about 30 mins. from the highest storage ambient temperature of 50 °C to resume normal operation at an ambient temperature of 20 °C.

9. Disposal

For environmental reasons, do not dispose of the device in the household waste at the end of its useful life. Dispose of the unit at a suitable local collection or recycling point. Dispose of the device in accordance with EC Directive – WEEE (Waste Electrical and Electronic Equipment). If you have any questions, please contact the local authorities responsible for waste disposal.



10. What if there are problems?

Problem	Possible cause	Solution
Device does not light up	On/off button switched off	Switch on the on/off button.
	No electricity	Connect the mains part properly.
	No electricity	The mains part is faulty. Contact customer services or your retailer.
	LEDs have reached the end of their service life. LEDs faulty.	If you need to have the unit repaired, contact customer service or an authorised dealer.

11. Technical specifications

Model no.	TL 50
Dimensions (WHD)	271 x 246 x 145 mm
Weight	650 g (763 g incl. mains adapte)
Lighting elements	LED
White wavelength	410 - 800 nm
Maximum light output	16.01 mW/m ²

Power	36 Watts
Light intensity	10.000 lux (Distance: approx. 15 cm)
Radiation	Output of radiation beyond the visible spectrum (infrared and UV) is so low that it is harmless to eyes and skin.
Operating conditions	+5°C to +35°C, 15 - 90% relative humidity atmospheric pressure range 86-106 kpa
Storage conditions	-20 °C to +50 °C, 15 - 90% relative humidity atmospheric pressure range 86-106 kpa
Product classification	External power supply, Protection class II, IP21
Color temperature of LEDs	5.300 Kelvin (+/- 300 K)
Included in delivery	Daylight therapy lamp, Mains part, These operating instructions

Subject to technical modifications.

The serial number is located on the device or in the battery compartment.

This device meets the requirements of the European Directive 93/42/EEC and 2007/47/EC Medical Devices as well as the Medical Devices Act.

Notes on electromagnetic compatibility

The device complies with the EU Medical Devices Directive 93/42/EEC (therapy setting), the German Medical Devices Act (Medizinproduktgesetz) and the European standard EN 60601-1-2 (in accordance with CISPR-11, IEC61000-3-2, IEC61000-3-3, IEC 61000-4-2, IEC61000-4-3, IEC 61000-4-4, IEC 61000-4-5, IEC 61000-4-6, IEC 61000-4-8, IEC 61000-4-11) and is subject to particular precautions with regard to electromagnetic compatibility.

- The device is suitable for use in all environments listed in these instructions for use, including domestic environments.
- The use of the device may be limited in the presence of electromagnetic disturbances. This could result in issues such as error messages or the failure of the display/device.
- Avoid using this device directly next to other devices or stacked on top of other devices, as this could lead to faulty operation. If, however, it is necessary to use the device in the manner stated, this device as well as the other devices must be monitored to ensure they are working properly.
- The use of accessories other than those specified or provided by the manufacturer of this device can lead to an increase in electromagnetic emissions or a decrease in the device's electromagnetic immunity; this can result in faulty operation.
- Failure to comply with the above can impair the performance of the device.

12. Mains part

Model no.	MP45 – 240150 – AG
Input	100–240 V ~ 50/60 Hz
Output	24 VDC, 1,5 A, only in connection with TL 50
Protection	The device is double protected and therefore corresponds to protection class 2.
	Polarity of the the DC voltage connection
Classification	IP22, protection class II
Expected service life	3 years

13. Warranty/service

Beurer GmbH, Söflinger Straße 218, 89077 Ulm, Germany (hereinafter referred to as “Beurer”) provides a warranty for this product, subject to the requirements below and to the extent described as follows.

The warranty conditions below shall not affect the seller’s statutory warranty obligations which ensue from the sales agreement with the buyer.

The warranty shall apply without prejudice to any mandatory statutory provisions on liability.

Beurer guarantees the perfect functionality and completeness of this product.

The worldwide warranty period is 3 years, commencing from the purchase of the new, unused product from the seller.

The warranty only applies to products purchased by the buyer as a consumer and used exclusively for personal purposes in the context of domestic use.

German law shall apply.

During the warranty period, should this product prove to be incomplete or defective in functionality in accordance with the following provisions, Beurer shall carry out a repair or a replacement delivery free of charge, in accordance with these warranty conditions.

If the buyer wishes to make a warranty claim, they should approach their local retailer in the first instance: see the attached “International Service” list of service addresses.

The buyer will then receive further information about the processing of the warranty claim, e.g. where they can send the product and what documentation is required.

A warranty claim shall only be considered if the buyer can provide Beurer, or an authorised Beurer partner, with

- a copy of the invoice/purchase receipt, and
- the original product.

The following are explicitly excluded from this warranty:

- deterioration due to normal use or consumption of the product;
- accessories supplied with this product which are worn out or used up through proper use (e.g. batteries, rechargeable batteries, cuffs, seals, electrodes, light sources, attachments and nebuliser accessories);
- products that are used, cleaned, stored or maintained improperly and/or contrary to the provisions of the instructions for use, as well as products that have been opened, repaired or modified by the buyer or by a service centre not authorised by Beurer;
- damage that arises during transport between manufacturer and customer, or between service centre and customer;
- products purchased as seconds or as used goods;
- consequential damage arising from a fault in this product (however, in this case, claims may exist arising from product liability or other compulsory statutory liability provisions).

Repairs or an exchange in full do not extend the warranty period under any circumstances.

Contenu

1. Familiarisation avec l'appareil	17
2. Symboles utilisés.....	18
3. Remarques	18
4. Présentation de l'appareil.....	20
5. Mise en service.....	20
6. Utilisation.....	20
7. Nettoyage et entretien de l'appareil	21
8. Stockage	21
9. Élimination	21
10. Que faire en cas de problèmes ?.....	22
11. Caractéristiques techniques	22
12. Adaptateur secteur	23
13. Garantie/ Maintenance	23

1. Familiarisation avec l'appareil

Chère cliente, Cher client,

Nous vous remercions d'avoir choisi l'un de nos produits. Notre société est réputée pour l'excellence de ses produits et les contrôles de qualité approfondis auxquels ils sont soumis, dans les domaines suivants: chaleur, contrôle du poids, diagnostic de pression artérielle, mesure de température du corps et du pouls, thérapies douces, massage et purification d'air.

Sincères salutations,
votre équipe Beurer

Pourquoi une application de la lampe de luminothérapie ?

Utilisation conforme aux recommandations

La lampe de luminothérapie est prévue pour fournir une source de lumière dans le cadre d'une « luminothérapie », dans laquelle l'environnement de lumière artificielle procure à l'utilisateur un sentiment de détente ou l'aide à soulager sa dépression ou à traiter les troubles affectifs saisonniers. De nombreuses personnes souffrent régulièrement d'un manque d'énergie tout au long de la journée. Cet appareil peut être utilisé pour les stimuler et leur donner d'énergie en supprimant l'hormone du sommeil dans le corps.

À l'automne, lorsque la durée d'ensoleillement décline sensiblement et que l'on reste plus longtemps en intérieur au cours de l'hiver, il arrive de se trouver en manque de lumière. C'est ce qu'on appelle communément la « dépression hivernale ». Les symptômes sont nombreux :

- Sautes d'humeur
- Humeur morose
- Manque de tonus et de motivation
- Mal-être général
- Besoin de sommeil plus important
- Manque d'appétit
- Difficultés de concentration

La cause de l'apparition de ces symptômes se résume au besoin vital que représente la lumière et plus particulièrement la lumière du soleil pour le corps humain, sur lequel elle agit directement. La lumière solaire régule indirectement la production de mélatonine, laquelle n'est transmise au sang que pendant l'obscurité. Cette hormone indique au corps qu'il est temps de dormir. Ainsi, dans les mois pauvres en soleil, la production de mélatonine augmente. C'est la raison pour laquelle le réveil est difficile, étant donné que les fonctions du corps sont mises en veille. Si la lampe de luminothérapie est utilisée immédiatement après le réveil matinal, c'est-à-dire le plus tôt possible, la production de mélatonine peut être stoppée, si bien que cela engendre un revirement d'humeur positif. De surcroît, en cas de manque de lumière, la production de l'hormone du bonheur, la sérotonine, est empêchée, ce qui influence de manière déterminante notre „bien-être“. Par conséquent, il s'agit, concernant l'application de lumière, de modifications quantitatives d'hormones et de messagers chimiques dans le cerveau, qui peuvent influencer notre niveau d'activité, nos sentiments et le bien-être. La lumière peut aider à compenser un déséquilibre hormonal.















Pour contrer un tel déséquilibre hormonal, les lampes de luminothérapie représentent un bon substitut à la lumière du soleil.

Dans le domaine médical, les lampes de luminothérapie sont utilisées dans la luminothérapie contre le manque de lumière. Les lampes de luminothérapie simulent la lumière du jour jusqu'à 10 000 lux. Cette lumière peut agir sur le corps humain et être utilisée en continu ou de façon préventive. La lumière électrique classique ne suffit cependant pas à agir sur l'équilibre hormonal. Car un bureau bien éclairé, par exemple, dépasse à peine 500 lux de luminosité.

- Éléments fournis:**
- Lampe de luminothérapie
 - Adaptateur secteur
 - Le présent mode d'emploi

2. Symboles utilisés

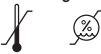
Les symboles suivants sont utilisés dans le mode d'emploi ou sur l'appareil:

	Veuillez lire le mode d'emploi		Température et taux d'humidité d'utilisation admissibles
 Avertissement	Ce symbole vous avertit des risques de blessures ou des dangers pour votre santé.		Courant continu
 Attention	Ce symbole vous avertit des éventuels dommages au niveau de l'appareil ou d'un accessoire.	 Remarque	Ce symbole indique des informations importantes.
	Numéro de série		Fabricant
	Le sigle CE atteste de la conformité aux exigences fondamentales de la directive 93/42/EEC relative aux dispositifs médicaux.		Appareil de classe 2
	Élimination conformément à la directive européenne WEEE relative aux déchets d'équipements électriques et électroniques		Arrêt / Marche
 Storage	Température et taux d'humidité de stockage admissibles	IP21	Protection contre les corps solides, diamètre 12,5 mm ou plus, et contre les chutes de gouttes d'eau
 PAP	Éliminez l'emballage dans le respect de l'environnement		

3. Remarques

Lisez attentivement ce mode d'emploi, conservez-le pour un usage ultérieur, mettez-le à la disposition des autres utilisateurs et suivez les consignes qui y figurent.

Consignes de sécurité

Avertissement

- La lampe de luminothérapie est exclusivement prévue pour l'irradiation du corps humain.
- Avant l'utilisation, il convient de s'assurer que l'appareil et les accessoires ne présentent pas d'endommagements apparents, et que tous les matériaux d'emballage sont enlevés. En cas de doute, n'utilisez pas l'appareil et adressez-vous à votre revendeur ou reportez-vous à l'adresse du service après-vente indiquée.
- Veillez également à une position stable de la lampe de luminothérapie.
- L'appareil doit uniquement être raccordé à la tension secteur indiquée sur la plaque signalétique.
- N'immergez pas l'appareil dans l'eau et ne l'utilisez pas dans des locaux humides.
- N'utilisez pas l'appareil sur des personnes dépendantes, des enfants de moins de 6 ans ou des personnes insensibles à la chaleur (personnes ayant des modifications de la peau suite à une maladie), après la prise d'antalgiques, d'alcool ou de drogues.
- Tenez éloignés les enfants du matériau d'emballage (danger d'étouffement !).
- À l'état chaud, l'appareil ne doit pas être recouvert ni emballé.
- Débranchez toujours la fiche secteur et laissez l'appareil refroidir avant de le toucher.

- À l'état branché, l'appareil ne doit pas être saisi avec des mains humides; il ne doit pas y avoir de projection d'eau sur l'appareil. L'appareil doit uniquement être utilisé à l'état entièrement sec.
- Veuillez à ne brancher et débrancher la prise du secteur et d'activer la touche MARCHE/ARRÊT qu'avec des mains sèches.
- Tenir le câble d'alimentation éloigné des objets chauds et des flammes nues.
- Risque d'étranglement en raison d'un câble très long.
- Protégez l'appareil contre les chocs importants.
- Ne pas débrancher l'adaptateur secteur en tirant sur le cordon d'alimentation.
- En cas d'endommagements du câble d'alimentation et du boîtier, adressez-vous au service après-vente ou au revendeur, étant donné que des outils spéciaux sont nécessaires pour la réparation.
- La déconnexion du réseau d'alimentation n'est garantie que si la fiche secteur est débranchée de la prise de courant.
- N'utilisez pas cet appareil en présence d'une combinaison de gaz anesthésiant inflammable et d'air, d'oxygène ou d'oxyde d'azote.
- Cet appareil ne nécessite pas de calibrage ni de contrôles préventifs. Il n'est pas non plus nécessaire de l'entretenir.
- Vous ne pouvez pas réparer l'appareil. Il ne contient aucune pièce que vous pouvez réparer.
- N'effectuez aucune modification sur l'appareil sans autorisation du fabricant.
- Lorsque l'appareil est à réparer, des tests et contrôles basiques doivent être effectués pour garantir la sécurité de l'utilisation de l'appareil à l'avenir.
- Placez l'appareil de façon à ce qu'il soit facile de le débrancher de l'alimentation électrique.
- Avant chaque utilisation, assurez-vous que l'appareil est en parfait état. N'utilisez pas l'appareil s'il présente des dommages.
L'utilisation prolongée d'un appareil défectueux peut être dangereuse et causer des blessures ou avoir des résultats indésirables.
- Le boîtier se compose principalement de PC/ABS. Tenez-en compte pour éviter toute réaction allergique à ces matériaux.
- L'appareil ne doit pas être utilisé sur des enfants de moins de 6 ans, car il existe un risque d'inhalation ou d'ingestion de petites pièces et de blessures par contact en cas de non-respect des instructions figurant dans le mode d'emploi.
- Il est interdit d'utiliser des accessoires, des pièces amovibles et des matériaux qui ne sont pas décrits dans le mode d'emploi.

Remarques générales

Attention

- En cas de prise de médicaments tels que sédatifs, anti-hypertenseurs et antidépresseurs, il convient de demander l'avis du médecin concernant l'utilisation de la lampe de luminothérapie.
- Pour les personnes ayant des maladies de la rétine tout comme les diabétiques, il est recommandé, avant l'utilisation de la lampe de luminothérapie, de se faire examiner par un ophtalmologue.
- Veuillez ne pas utiliser l'appareil dans le cas d'affections oculaires telles que cataracte, glaucome, affections du nerf optique en général et dans le cas d'inflammations du corps vitré.
- En cas de doutes de quelque nature que ce soit concernant la santé, consultez votre médecin traitant!
- Avant l'utilisation de l'appareil, retirez tout matériau d'emballage.
- Les ampoules sont exclus de la garantie.
- L'appareil doit être placé sur une surface stable et conservé hors de portée des enfants et des animaux domestiques.

Réparation

Attention

- Vous ne devez pas ouvrir l'appareil. Veuillez ne pas essayer de réparer vous-même l'appareil. Vous risqueriez des blessures graves. En cas de non-respect, la garantie est annulée.
- Adressez-vous pour les réparations au service après-vente ou à un revendeur agréé.
- Sur demande, le fabricant peut fournir le schéma électrique de l'appareil, la liste des composants, la description de l'appareil, les valeurs d'étalonnage et autres informations nécessaires pour aider le personnel de maintenance à réparer les pièces du dispositif médical pouvant être réparées par le personnel de maintenance désigné par le fabricant.

4. Présentation de l'appareil

Vue d'ensemble

1. Écran d'éclairage
2. Face arrière du boîtier
3. Touche MARCHE/ARRÊT
4. Prise pour l'adaptateur secteur

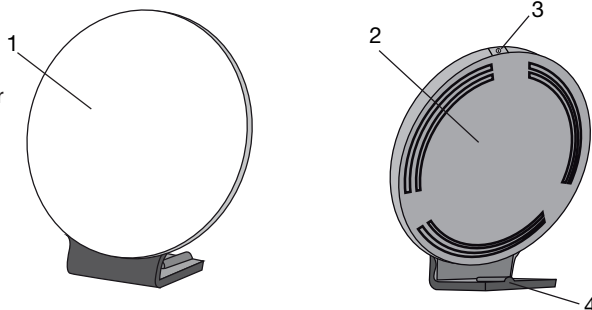

5. Mise en service

Retirez le film de protection de l'appareil. Vérifiez que l'appareil ne soit pas endommagé et ne comporte aucun défaut. Si vous constatez que l'appareil est endommagé ou comporte un défaut, ne l'utilisez pas et contactez le service client ou votre fournisseur.

Installation

Posez l'appareil sur une surface plane. L'appareil doit être placé de telle sorte que l'écart entre l'appareil et l'utilisateur soit compris entre 15 et 35 cm. À cette distance, la lampe a un effet optimal.

Raccordement au secteur

- Pour éviter d'endommager la lampe de luminothérapie, ne l'utilisez qu'avec l'adaptateur secteur décrit ici.
- Branchez l'adaptateur à la prise prévue à cet effet, située à l'arrière de la lampe de luminothérapie. Ne raccordez pas l'adaptateur à une autre tension que celle indiquée sur la plaque signalétique
- Après chaque utilisation de la lampe de luminothérapie, débranchez d'abord l'adaptateur secteur de la prise, puis déconnectez-le de la lampe de luminothérapie.

i Remarque:

- Veillez à ce qu'une prise de courant se trouve à proximité du lieu d'installation.
- Posez le câble d'alimentation de telle sorte que personne ne puisse trébucher.

6. Utilisation

1	Branchez l'adaptateur secteur sur la prise.
2	Allumer la lampe ▶ Appuyez sur la touche Marche/Arrêt.
3	Apprécier la lumière Asseyez-vous aussi près que possible de la lampe, entre 15 et 35 cm. Vous pouvez vaquer à vos occupations habituelles pendant le traitement. Vous pouvez lire, écrire, téléphoner, etc. <ul style="list-style-type: none">• Jetez sans cesse un regard bref directement dans la lumière, étant donné que l'absorption ou l'effet intervient à travers les yeux / la rétine.• Vous pouvez utiliser cette lampe de luminothérapie aussi souvent que vous le voulez. Néanmoins, son utilisation s'avère plus efficace lorsque vous pratiquez la luminothérapie au moins 7 jours d'affilée conformément aux durées prédéfinies.• La fenêtre d'utilisation quotidienne la plus efficace pour le traitement se situe entre 6h et 20h avec une durée recommandée de 2 heures par jour.• Cependant, ne portez pas directement votre regard dans la lumière sur toute la durée du traitement, sous peine d'entraîner une stimulation excessive de la rétine.• Commencez par une irradiation courte, dont vous augmenterez la durée au cours d'une semaine. Remarque: Après les premiers traitements peuvent apparaître des douleurs oculaires ou des maux de tête, qui disparaîtront lors des séances suivantes, étant donné que le système nerveux se sera habitué aux nouvelles stimulations.

4	À quoi devriez-vous faire attention ?		
	Pour un traitement, la distance recommandée entre le visage et la lampe est de 15 à 35 cm. La durée d'utilisation dépend en revanche de la distance:		
	Lux	Distance	Durée d'application
	10.000	env. 15 cm	0,5 h
	5.000	env. 25 cm	1 h
	2.500	env. 35 cm	2 h
Règle générale: plus on est près de la source lumineuse, plus le temps de traitement est court.			
5	Apprécier la lumière pendant une période prolongée		
Répétez le traitement lors de la saison pauvre en lumière pendant au moins 7 jours consécutifs, voire plus longtemps, selon les besoins individuels. Vous devriez effectuer le traitement de préférence aux heures matinales.			
6	Éteindre la lampe		
▶ Appuyez sur la touche marche/arrêt. Les LED s'éteignent. Débranchez l'adaptateur de la prise.			
ATTENTION!			
La lampe est chaude après utilisation. Laissez d'abord refroidir la lampe pendant un temps suffisant avant de la ranger et /ou de l'emballer!			

7. Nettoyage et entretien de l'appareil

Nettoyez de temps en temps l'appareil.

Attention

- Veillez à ce qu'il ne s'infilte pas d'eau dans l'intérieur du boîtier!
Avant tout nettoyage, l'appareil doit être éteint, déconnecté du secteur et refroidi.
- Ne nettoyez pas l'appareil dans le lave-vaisselle.
Pour le nettoyage, utilisez un chiffon légèrement humidifié.
- À l'état branché, l'appareil ne doit pas être saisi avec des mains humides; il ne doit pas y avoir de projection d'eau sur l'appareil. L'appareil doit uniquement être utilisé à l'état entièrement sec. N'utilisez pas de produits de nettoyage agressifs et n'immergez jamais l'appareil dans l'eau.

8. Stockage

Si vous n'utilisez pas l'appareil pendant une période prolongée, vous devez le débrancher et le ranger dans un endroit sec hors de portée des enfants.

Respectez les conditions de stockage indiquées au chapitre des « Données techniques ».

- Il faut environ 30 minutes pour reprendre un fonctionnement normal à une température ambiante de 20 °C à partir de la température ambiante de stockage la plus basse (-20 °C).
- Il faut environ 30 minutes pour reprendre un fonctionnement normal à une température ambiante de 20 °C à partir de la température ambiante de stockage la plus haute (50 °C).

9. Élimination

Dans l'intérêt de la protection de l'environnement, l'appareil ne doit pas être jeté avec les ordures ménagères à la fin de sa durée de service. L'élimination doit se faire par le biais des points de collecte compétents dans votre pays. Veuillez éliminer l'appareil conformément à la directive européenne – WEEE (Waste Electrical and Electronic Equipment) relative aux appareils électriques et électroniques usagés. Pour toute question, adressez-vous aux collectivités locales responsables de l'élimination et du recyclage de ces produits.



10. Que faire en cas de problèmes ?

Problème	Cause possible	Solution
L'appareil n'éclaire pas	La touche Marche/Arrêt est éteinte	Allumez la touche Marche/Arrêt.
	Il n'y a pas de courant	Raccordez correctement l'adaptateur secteur.
	Il n'y a pas de courant	L'adaptateur secteur est défectueux. Contactez le service client ou votre revendeur.
	La durée des LED est dépassée. LED défectueuses.	Adressez-vous pour les réparations au service après-vente ou à un revendeur agréé.

11. Caractéristiques techniques

N° du modèle	TL 50
Dimensions (l x H x P)	271 x 246 x 145 mm
Poids	sur 650 g (763 g avec adaptateur secteur)
Appareils d'éclairage	LED
Longueur d'onde de la lumière blanche	410-800 nm
Puissance lumineuse maximale	16,01 mW/m ²
Puissance	36 W
Intensité lumineuse	10.000 lux (Distance: env. 15 cm)
Rayonnement	Les puissances de rayonnement en dehors de la zone visible (infrarouge et ultraviolet) sont si faibles qu'elles sont inoffensives pour les yeux et la peau.
Conditions d'utilisation	+5 °C à +35 °C, 15 à 90 % d'humidité de l'air relative et 86 à 106 kPa de pression ambiante
Conditions de conservation	-20 °C à +50 °C, 15 à 90 % d'humidité de l'air relative et 86 à 106 kPa de pression ambiante
Classification du produit	Alimentation externe, classe de sécurité II, IP21
Température de couleur des LED	5.300 kelvins (+/- 300 k)
Éléments fournis	Lampe de luminothérapie, Adaptateur secteur, Le présent mode d'emploi

Sous réserve de modifications techniques.

Le numéro de série se trouve sur l'appareil ou sur le compartiment à piles.

Cet appareil est conforme aux directives européennes 93/42/EEC et 2007/47/EC sur les produits médicaux, ainsi qu'à la loi sur les produits médicaux.

Informations sur la compatibilité électromagnétique

Cet appareil est conforme à la directive de l'UE sur les dispositifs médicaux 93/42/CEE (réglage Therapy), à la loi relative aux dispositifs médicaux, ainsi qu'à la norme européenne EN 60601-1-2 (en conformité avec CISPR-11, IEC 61000-3-2, IEC 61000-3-3, IEC 61000-4-2, IEC 61000-4-3, IEC 61000-4-4, IEC 61000-4-5, IEC 61000-4-6, IEC 61000-4-8, IEC 61000-4-11) et répond aux exigences de sécurité spéciales relatives à la compatibilité électromagnétique.

- L'appareil est prévu pour fonctionner dans tous les environnements indiqués dans ce mode d'emploi, y compris dans un environnement domestique.

- En présence d'interférences électromagnétiques, vous risquez de ne pas pouvoir utiliser toutes les fonctions de l'appareil. Vous pouvez alors rencontrer, par exemple, des messages d'erreur ou une panne de l'écran/de l'appareil.
- Évitez d'utiliser cet appareil à proximité immédiate d'autres appareils ou en l'empilant sur d'autres appareils, car cela peut provoquer des dysfonctionnements. S'il n'est pas possible d'éviter le genre de situation précédemment indiqué, il convient alors de surveiller cet appareil et les autres appareils afin d'être certain que ceux-ci fonctionnent correctement.
- L'utilisation d'accessoires autres que ceux spécifiés ou fournis par le fabricant de cet appareil peut provoquer des perturbations électromagnétiques accrues ou une baisse de l'immunité électromagnétique de l'appareil, et donc causer des dysfonctionnements.
- Le non-respect de cette consigne peut entraîner une réduction des performances de l'appareil.

12. Adaptateur secteur

N° du modèle	MP45 – 240150 – AG
Entrée	100–240 V ~ 50/60 Hz
Sortie	24 VDC, 1,5 A, uniquement en association avec TL 50
Protection	L'appareil bénéficie d'une double isolation de protection et répond ainsi à la classe de sécurité II
	Polarité du connecteur CC
Classement	IP22, classe de sécurité II
Durée de vie prévue	3 ans

13. Garantie / Maintenance

La société Beurer GmbH, sise Söflinger Straße 218, 89077 Ulm, Allemagne, (ci-après désignée « Beurer ») propose une garantie pour ce produit dans les conditions suivantes et dans la mesure prévue ci-après.

Les conditions de garantie suivantes n'affectent en rien les obligations de garantie du vendeur découlant du contrat de vente conclu avec l'acheteur.

La garantie s'applique également sans préjudice de la responsabilité légale obligatoire.

Beurer garantit le bon fonctionnement et l'intégrité de ce produit.

La période de garantie mondiale est de 3 ans à compter de la date d'achat par l'acheteur du produit neuf et non utilisé.

Cette garantie ne s'applique qu'aux produits achetés par l'acheteur en tant que consommateur et utilisés uniquement à des fins personnelles dans le cadre d'une utilisation domestique.

Le droit allemand s'applique.

Si, au cours de la période de garantie, ce produit s'avère incomplet ou défectueux conformément aux dispositions suivantes, Beurer s'engage à proposer gratuitement un remplacement ou une réparation conformément aux présentes Conditions de garantie.

Si l'acheteur souhaite faire valoir la garantie, il doit d'abord s'adresser au revendeur local : cf. liste « Service client à l'international » ci-jointe pour connaître les adresses du service après-vente.

L'acheteur recevra ensuite des informations complémentaires concernant le déroulement de la demande de garantie, par exemple, l'adresse à laquelle envoyer le produit et les documents requis.

Une demande de garantie ne peut être prise en compte que si l'acheteur présente

- une copie de la facture/du reçu et
- le produit d'origine

à Beurer ou à un partenaire autorisé de Beurer.

La présente Garantie exclut expressément

- toute usure découlant de l'utilisation ou de la consommation normale du produit ;
- les accessoires fournis avec le produit qui s'usent ou qui sont consommés dans le cadre d'une utilisation normale du produit (par exemple, piles, piles rechargeables, manchettes, joints, électrodes, ampoules, embouts et accessoires pour inhalateur) ;
- les produits utilisés, nettoyés, stockés ou entretenus de manière inappropriée et/ou contraire aux conditions d'utilisation, ainsi que les produits ouverts, réparés ou modifiés par l'acheteur ou par un service client non agréé par Beurer ;
- les dommages survenus lors du transport entre le fabricant et le client ou entre le service client et le client ;
- les produits achetés en tant qu'article de second choix ou d'occasion ;
- les dommages consécutifs qui résultent d'une défaillance du produit (dans ce cas, toutefois, des réclamations peuvent être soulevées relatives à la responsabilité du fait des produits ou à d'autres dispositions légales obligatoires relatives à la responsabilité).

Les réparations ou le remplacement complet ne prolongent en aucun cas la période de garantie.

Innehåll

1. Bör läsas.....	25	8. Förvaring.....	29
2. Teckenförklaring	26	9. Återvinning.....	29
3. Anvisningar	26	10. Vad gör jag om problem uppstår?.....	29
4. Apparatbeskrivning	27	11. Tekniska uppgifter	29
5. Idriftsättning	28	12. Nätdel.....	30
6. Användning.....	28	13. Garanti/service	30
7. Sköta och göra rent apparaten.....	29		

1. Bör läsas

Bästa kund,

det gläder oss att du har bestämt dig för en produkt ur vårt sortiment. Vårt namn står för högvärdiga och noggrant testade kvalitetsprodukter inom värme, vikt, blodtryck, kroppstemperatur, puls, mjuk terapi, massage och luft.

Med vänlig rekommendation
ditt Beurer-team

Varför dagsljus användning?

Avsedd användning

Ljusterapilampen är avsedd att användas som en ljuskälla med ljusterapifunktion, där syftet är att genom det artificiella ljuset få slutanvändaren att känna sig avslappnad och bidra till att lindra och behandla årstidsbundna och andra depressioner. Många människor upplever regelbundet brist på energi under dagen. Den här produkten kan användas för att pigga upp dem och få dem att känna mer energi genom att undertrycka sömnhormoner i kroppen.

När hösten kommer och dagarna blir märkbart kortare, och när vintern kommer och vi håller oss inomhus en stor del av tiden,

kan vi drabbas av symtom på ljusbrist. Dessa kallas ofta för vinterdepression. Symtomen kan se ut på många olika sätt:

- Olustighet
- Nedstämdhet
- Energibrist och vintertrötthet
- Allmän ohälsa
- Ökat sömnbehov
- Brist på aptit
- Koncentrationsproblem

Anledningen till att dessa symtom uppstår är att ljuset, och i synnerhet solljuset, är livsviktigt och har en direkt inverkan på människokroppen. Solljuset styr indirekt produktionen av melatonin, vilket endast överförs till blodet när det är mörkt. Detta hormon talar om för kroppen att det är dags att sova. Under de solfattiga månaderna producerar kroppen därför en ökad mängd melatonin. Därför blir det jobbigare att stiga upp, eftersom kroppsfunktionen är nedsatt. Om man använder en dagsljus omedelbart efter att man stigit upp, kan produktionen av melatonin upphöra, så att man kommer i en mer positiv sinnesstämning. Dessutom minskar produktionen av glädjehormonet serotonin vid brist på ljus, vilket har betydande inverkan på vårt „välbefinnande“. Ljus användning handlar alltså om kvantitativa förändringar av hormoner och signalämnen i hjärnan som kan påverka vår aktivitetsnivå, våra känslor och vårt välbefinnande. Ljus kan hjälpa vid sådan hormonell obalans.















Dagsljuslampor ersätter det naturliga solljuset och motverkar på så vis den här typen av hormonrubbingar.

Inom det medicinska området används dagsljuslampor för ljusbehandling mot symtom på ljusbrist. Dagsljuslampor simulerar dagsljus på över 10 000 lux. Detta ljus kan inverka positivt på människokroppen och kan användas i förebyggande syfte eller för behandling. Vanligt artificiellt ljus är dock inte tillräckligt för att det ska ha någon effekt på hormonnivåerna. På t.ex. ett väl upplyst kontor uppgår belysningsstyrkan endast till 500 lux.

- Leveransomfång:**
- Dagsljuslampa
 - Nätdel
 - Denna bruksanvisning

2. Teckenförklaring

Följande symboler används i bruksanvisningen eller på produkten:

	Läs bruksanvisningen!		Godkänd temperatur och luftfuktighet vid användning.
 Varning	Varningshänvisning för skaderisker eller hälsorisker.		Likström
 Anvisning	Anvisningpåviktiginformation.	 Obs!	Säkerhetsanvisningar till möjliga skador på apparaten/tillbehör.
	Serienummer		Tillverkare
	CE-märkningen anger att apparaten uppfyller de grundläggande kraven i direktivet 93/42/EEC om medicintekniska produkter.		Apparat i skyddsklass 2
	Avfallshantera produkten enligt direktiv om avfall som utgörs av eller innehåller elektriska eller elektroniska produkter – WEEE.		Från / Till
	Godkänd temperatur och luftfuktighet vid förvaring.	IP21	Skydd mot främmande föremål, över 12,5 mm i diameter och mot vertikalt droppande vatten
 PAP	Avfallssortera förpackningen på ett miljövänligt sätt		

3. Anvisningar

Var god läs noggrant igenom denna bruksanvisning, spara den för framtida användning, se till att den är tillgänglig för andra användare och följ anvisningarna.

Säkerhetsanvisningar

Varning

- Dagsljuslampan är endast till för upplysning av människokroppen.
- Före användning skall man säkerställa att apparaten och tillbehör inte har några synliga skador och att allt förpackningsmaterial avlägsnas. I fall av tvivel, använd inte apparaten och vänd dig till din återförsäljare eller till den angivna kundtjänstadressen.
- Se också till att dagsljuslampan står säkert.
- Apparaten får endast anslutas till den nätspänning som typskylten uppger.
- Doppa inte apparaten i vatten och använd den inte i våtutrymmen.
- Använd inte produkten i närheten av personer som är hjälplösa, barn under 6 år eller personer som är okänsliga mot värme (personer med hudförändringar orsakade av sjukdom). Använd inte heller produkten efter intag av smärtstillande medel eller droger eller alkohol.
- Håll barn borta från förpackningsmaterialet (Kvävningrisk!).
- Man får inte lov att täcka över eller packa ned apparaten i uppvärmt tillstånd.
- Dra alltid ut nätdelen och låt produkten svalna innan du vidrör den.
- Apparaten får inte vidröras med fuktiga händer när den är ansluten, det får inte komma vattenstänk på apparaten. Apparaten får endast drivas i fullständigt torrt tillstånd.
- Sätt endast in och ta ut kontakten med torra händer, och vidrör enbart PÅ/AV-knappen med torra händer.
- Håll nätkabeln borta från varma föremål och öppen låga.
- Mycket långa kablar medför kvävningrisk.
- Skydda apparaten mot starka stötar.

- Dra inte i nätdelen när du ska dra ut nätkabeln från eluttaget.
- Vid skador på nätdelen eller höljet vänder du dig till kundtjänst eller återförsäljaren, eftersom specialverktyg krävs för reparationen.
- Endast när man har dragit ur nätkontakten ur eluttaget är det garanterat att apparaten är åtskild från elnätet.
- Använd inte produkten i närheten av antändliga narkosgasanslutningar med luft, syre eller kväveoxid.
- Denna produkt behöver inte kalibreras, och kräver inga förebyggande kontroller eller något underhåll.
- Produkten kan inte repareras. Den innehåller inga delar som du kan reparera själv.
- Ändra inte produkten på något sätt utan tillverkarens tillåtelse.
- Om produkten förändras måste noggranna tester och kontroller utföras för att garantera säkerheten vid fortsatt användning av produkten.
- Ställ aldrig upp produkten så att det är svårt att koppla bort den från strömförsörjningen.
- Kontrollera att produkten är i felfritt skick före varje användning. Använd inte produkten om den är skadad. Längre tids användning av en skadad enhet kan medföra risker och leda till personskador eller oönskade resultat.
- Höljet är tillverkat huvudsakligen i PC/ABS. Dessa material kan medföra risk för allergier.
- Produkten bör inte användas på barn under 6 år eftersom det fisk risk för att andas in eller svälja små delar samt risk för kontaktskador om bruksanvisningen inte följs.
- Det är inte tillåtet att använda andra tillbehör, avtagbara delar eller material än dem som beskrivs i bruksanvisningen.

Allmänna anvisningar

⚠ Obs!

- Om man tar mediciner såsom smärtstillande, blodtryckssänkande eller antidepressiva sådana, bör man först tala med en läkare om användning av dagsljuslampan.
- Personer med sjukdomar på näthinna och diabetiker bör genomgå en läkarundersökning innan de börjar använda dagsljuslampan.
- Använd heller ej vid ögonsjukdomar som gråstarr, grönstarr, sjukdomar på synnerven och allmänna inflammationer på glaskroppen.
- Vid betänkligheter kring hälsopåverkan, oavsett typ, kontakta en läkare!
- Före användning av apparaten skall man avlägsna allt förpackningsmaterial.
- Lysmedel ingår inte i garantin.
- Produkten bör placeras på ett stabilt underlag och utom räckhåll för husdjur och barn.

Reparation

⚠ Obs!

- Du får inte öppna produkten! Gör inga försök att laga apparaten själv. Allvarliga olyckor kan följa. Vid nonchalering av detta gäller inte garantin.
- Vänd dig till kundservice eller till en auktoriserad återförsäljare för reparationer.
- På begäran kan tillverkaren tillhandahålla kopplingschema, komponentlista, beskrivning, kalibreringsinformation eller annan information som underhållspersonalen behöver som hjälp att reparera delar av medicinsk utrustning som kan repareras av underhållspersonal som utsetts av tillverkaren.

4. Apparatbeskrivning

Översikt

1. Skärm
2. Kåpans baksida
3. Startknapp
4. Anslutning med nätdel

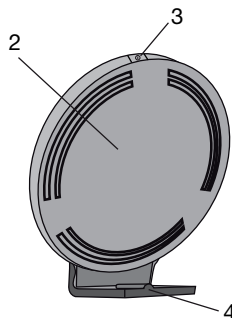
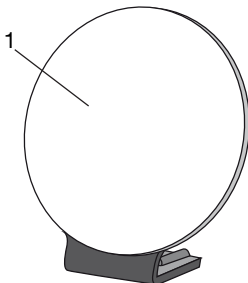

5. Idriftsättning

Ta ut produkten från folieomslaget. Kontrollera att produkten inte är skadad eller defekt. Om du hittar skador eller defekter på produkten ska du inte använda den, utan kontakta kundtjänst eller återförsäljaren.

Placering

Placera produkten på ett jämnt underlag. Placeringen bör väljas så att avståndet från produkten till användaren uppgår till mellan 15 och 35 cm. På så sätt får lampan bästa effekt.

Nätanslutning

- Dagsljuslampan får enbart användas med den nätdel som anges här för att undvika skador på lampan.
- Anslut nätdelen till det avsedda uttaget på dagsljuslampans baksida. Nätdelen får enbart anslutas till den nätspänning som anges på typskylten.
- När du har använt dagsljuslampan drar du först ut nätdelen ur eluttaget och sedan ur lampan.

Obs!

- Se till att eluttaget befinner sig i närheten av uppställningsplatsen.
- Lägg nätkabeln så att ingen snubblar över den.

6. Användning

1	Anslut nätdelen till eluttaget.												
2	Koppla in lampan ► Tryck på startknappen.												
3	Njut av ljuset Sätt dig så nära lampan som möjligt, mellan 15 cm och 35 cm. Du kan ägna dig åt det du brukar under användning. Du kan läsa, skriva, tala i telefon etc. <ul style="list-style-type: none">• Titta då och då direkt in i ljuset en kort stund, eftersom upptagningen eller verkan sker via ögonen/näthinnan.• Du kan använda dagsljuslampan så ofta du vill. Behandlingen blir dock effektivast om du utför ljusbehandlingen minst 7 dagar i rad och enligt tidsangivelserna.• Behandlingen ger bäst effekt mellan kl. 6 och 20. Vi rekommenderar att du utför behandlingen två timmar varje dag.• Men titta inte in i ljuset under hela tiden för användning, det kan eventuellt leda till överretning av näthinnan.• Börja med kort upplysning som du ökar under veckans gång. Obs: Efter första användningen kan man få ont i ögonen eller huvudverk, vilket i senare sessioner uteblir, eftersom nervsystemet vänjer sig vid den nya retningen.												
4	Vad du bör tänka på För användning rekommenderas avståndet 15-35 cm mellan ansikte och lampa. Behandlingstiden beror på avståndet: <table border="1"><thead><tr><th>Lux</th><th>Avstånd</th><th>Användningstid</th></tr></thead><tbody><tr><td>10.000</td><td>ca 15 cm</td><td>0,5 timmar</td></tr><tr><td>5.000</td><td>ca 25 cm</td><td>1 timmar</td></tr><tr><td>2.500</td><td>ca 35 cm</td><td>2 timmar</td></tr></tbody></table> Alltid gäller: Ju närmare ljuskällan man är, desto kortare användningstid.	Lux	Avstånd	Användningstid	10.000	ca 15 cm	0,5 timmar	5.000	ca 25 cm	1 timmar	2.500	ca 35 cm	2 timmar
Lux	Avstånd	Användningstid											
10.000	ca 15 cm	0,5 timmar											
5.000	ca 25 cm	1 timmar											
2.500	ca 35 cm	2 timmar											
5	Att avnjuta ljus under en längre tid Upprepa användningen under den ljusfattiga tiden på året under minst 7 dagar efter varandra eller också längre tid, beroende på individuellt behov. Du bör först och främst genomgå behandlingen på morgonen.												

6	<p>Stänga av lampan</p> <p>► Tryck på startknappen. Lamporna släcks. Dra ut nätdelen från eluttaget.</p> <p>OBS!</p> <p>Lampan är varm efter användning. Låt lampan kylas ned länge nog innan du plockar undan den och/eller packar ned den!</p>
----------	--

7. Sköta och göra rent apparaten

Apparaten bör då och då rengöras.

Obs!

- Se till att inget vatten kommer in i apparaten!
Före varje rengöring måste apparaten stängas av och skiljas från elnätet och ha kylts av.
- Stoppa inte in apparaten i diskmaskinen!
Rengör den med en lätt fuktad trasa.
- Apparaten får inte vidröras med fuktiga händer när den är ansluten, det får inte komma vattenstänk på apparaten. Apparaten får endast drivas i fullständigt torrt tillstånd.
Använd inga skarpa rengöringsmedel och håll aldrig apparaten under vatten.

8. Förvaring

Om du inte ska använda produkten under en längre tid ska den förvaras frånkopplad i en torr miljö och utom räckhåll för barn.

Se de förvaringsvillkor som finns angivna i kapitlet "Tekniska data".

- Det tar ungefär 30 minuter från det att produkten förvarats i den lägsta omgivningstemperaturen för förvaring på -20 °C tills produkten kan användas normalt igen vid en omgivningstemperatur på 20 °C.
- Det tar ungefär 30 minuter från det att produkten förvarats i den högsta omgivningstemperaturen för förvaring på 50 °C tills produkten kan användas normalt igen vid en omgivningstemperatur på 20 °C.

9. Återvinning

Av miljöskalet får produkten inte kastas i hushållsavfallet. Lämna den i stället till en återvinningscentral. Produkten ska avyttras i enlighet med EG-direktivet om avfall som utgörs av eller innehåller elektriska eller elektroniska produkter – WEEE. Om du har frågor som rör avfallshantering kan du vända dig till ansvarig kommunal myndighet.



10. Vad gör jag om problem uppstår?

Problem	Möjliga orsaker	Åtgärd
Produkten tänds inte	Startknappen ej nedtryckt.	Tryck på startknappen.
	Ingen ström.	Anslut nätdelen korrekt.
	Ingen ström.	Nätdelen är defekt. Kontakta kundtjänst eller återförsäljaren.
	Lysdiodernas livslängd har överskridits. Lysdioderna defekta.	Vänd dig till kundservice eller till en auktoriserad återförsäljare för reparationer

11. Tekniska uppgifter

Modellnr	TL 50
Mått (BHT)	271 x 246 x 145 mm
Vikt	650 g (763 g med nätadapter)
Lyskropp 2 x 36 W rör (2G 11), dagsljus	LED
Vit våglängd	410-800 nm
Maximal belysningskapacitet	16,01 mW/m ²
Effekt	36 Watt

Ljusstyrka	10.000 Lux (Avstånd: ca 15 cm)
Strålning	Strålningseffekt utanför det synliga området (infrarött och UV) är så låg att den är obetydlig för ögon och hud.
Driftsvillkor	+5 till +35 °C, 15–90 % relativ luftfuktighet och tryckområde 86–106 kPa
Förvaringsvillkor	-20 till +50 °C, 15–90 % relativ luftfuktighet och tryckområde 86–106 kPa
Produktklassificering	extern strömförsörjning, Skyddsklass II, IP21
LED-lampans färgtemperatur	5.300 Kelvin (+/- 300 K)
Leveransomfång	Dagsljuslampa, Nätdel, Denna bruksanvisning

Tekniska ändringar förbehålles.

Serienumret står på apparaten eller i batterifacket.

Produkten uppfyller kraven i EU-direktiven för medicintekniska produkter – 93/42/EEC och 2007/47/EC – samt den tyska medicinproduktlagen (Medizinproduktegesetz).

Information om elektromagnetisk kompatibilitet

Produkten uppfyller EU-direktiven för medicintekniska produkter 93/42/EEG (therapy-inställningen), den tyska medicinproduktlagen (Medizinproduktegesetz) samt kraven i den europeiska standarden EN 60601-1-2 (överensstämmelse med CISPR-11, IEC61000-3-2, IEC61000-3-3, IEC 61000-4-2, IEC61000-4-3, IEC 61000-4-4, IEC 61000-4-5, IEC 61000-4-6, IEC 61000-4-8, IEC 61000-4-11) och omfattas av särskilda försiktighetsåtgärder avseende elektromagnetisk kompatibilitet.

- Produkten kan användas i alla miljöer som anges i bruksanvisningen, däribland i hemmiljö.
- Produkten kan eventuellt endast i begränsad omfattning användas i närheten av elektromagnetiska störningar. Det kan t.ex. innebära att felmeddelanden visas eller att displayen/produkten slutar fungera.
- Undvik att använda den här produkten i omedelbar närhet av andra produkter eller med andra produkter staplade på varandra eftersom det kan leda till felaktig drift. Om det ändå är nödvändigt att använda produkten på det ovan beskrivna sättet ska den här produkten och de andra produkterna hållas under uppsikt för att säkerställa att de fungerar som de ska.
- Användning av andra tillbehör än dem som tillverkaren av den här produkten har angett eller tillhandahållit kan leda till förhöjd elektromagnetisk strålning eller minskad elektromagnetisk immunitet hos produkten, vilket kan innebära att den inte fungerar korrekt.
- Om dessa anvisningar inte följs kan det leda till att produktens prestanda minskar.

12. Nätdel

Modellnr	MP45 – 240150 – AG
Ingång	100–240 V ~ 50/60 Hz
Utgång	24 V likström, 1,5 A, enbart tillsammans med TL 50
Skydd	Produkten är dubbelt skyddsisolerad och motsvarar därmed skyddsklass II.
	Likspänningsanslutningens polaritet
Klassificering	IP22, skyddsklass II
Förväntade livslängd	3 år

13. Garanti/service

Beurer GmbH, Söflinger Straße 218, D-89077 Ulm (hädanefter "Beurer") ger en garanti för den här produkten förutsatt att villkoren nedan uppfylls och i den omfattning som beskrivs nedan.

Garantivillkoren nedan påverkar inte det lagstadgade garantiansvar som säljaren har i enlighet med köpeavtalet med köparen.

Garantin påverkar inte de ansvarsbestämmelser som gäller enligt lag.

Beurer garanterar att den här produkten är komplett och fungerar felfritt.

Garantin gäller över hela världen i 3 år från den dag då den nya, oanvända produkten köptes av köparen.

Denna garanti gäller bara de produkter som köparen har förvärvat som konsument och uteslutande för personliga ändamål och hemmabruk.

Tysk lag gäller.

Om det under garantitiden visar sig att den här produkten är ofullständig eller att den inte fungerar felfritt i enlighet med bestämmelserna nedan står Beurer för reparation eller byte av produkten utan kostnad.

Om köparen vill anmäla ett garantiärende ska han eller hon vända sig till den lokala återförsäljaren. Se den bifogade listan "Service International" med serviceadresser.

Köparen kan då få mer information om hantering av ett garantiärende, t.ex. vart han eller hon ska skicka produkten och vilken dokumentation som krävs.

Garantin kan endast användas om köparen kan visa upp

- en kopia av fakturan/kvittot och
- originalprodukten

för Beurer eller en av Beurers auktoriserade partner.

Denna garanti omfattar inte

slitage, som beror på normal användning eller förbrukning av produkten,

- tillbehörskomponenter som medföljer denna produkt och som till följd av avsedd användning har slitits ut eller förbrukats (t.ex. batterier, laddningsbara batterier, manschetter, tätningar, elektroder, ljuselement, tillbehör och inhalatortillbehör),
- produkter, som använts på ett felaktigt sätt och/eller som inte använts, rengjorts, förvarats eller skötts i enlighet med föreskrifterna i bruksanvisningen samt produkter som har öppnats, reparerats eller byggts om av köparen eller av ett servicecenter som inte är auktoriserat av Beurer,
- skador som har uppstått under transporten mellan tillverkaren och kunden respektive mellan servicecentret och kunden,
- produkter som har köpts i andra hand eller begagnade,
- följskador, som beror på ett fel hos produkten (i detta fall kan dock anspråk framställas utifrån produktansvar eller andra ansvarsregler som gäller enligt lag).

En reparation eller ett byte av hela produkten förlänger inte garantitiden.

Sisältö

1. Tutustumiseksi.....	32	8. Varastointi.....	36
2. Merkkien selitteet.....	33	9. Hävittäminen.....	36
3. Huomautuksia.....	33	10. Käytönaikaiset ongelmat.....	36
4. Laitteen kuvaus.....	34	11. Tekniset tiedot.....	36
5. Käyttöönotto.....	35	12. Verkkolaite.....	37
6. Käyttö.....	35	13. Takuu/huolto.....	38
7. Laitteen puhdistus ja hoito.....	36		

1. Tutustumiseksi

Hyvä asiakas,

olemme iloisia siitä, että olet päättänyt hankkia valikoimaamme kuuluvan tuotteen. Nimemme merkitsee korkealuokkaisia ja perusteellisesti testattuja laatutuotteita, jotka liittyvät lämpöön, painoon, verenpaineeseen, ruumiinlämpöön, pulssiin, pehmeisiin terapiamuotoihin, hierontaan ja ilmaan.

Ystävällisesti suositellen,
Beurer-tiimi

Miksi kirkasvaloa käytetään?

Käyttötarkoitus

Kirkasvalolampun tarkoituksena on antaa valohoitoa, jossa keinotekoinen valoympäristö rentouttaa käyttäjää ja auttaa helpottamaan masennusta tai hoitaa kaamosmasennusoireita. Monet ihmiset tuntevat usein itsensä väsyneiksi koko päivän ajan, jolloin tämä tuote voi virkistää ja antaa lisää energiaa vaimentamalla uni-hormonin vaikutusta kehossa.

Syksyisin auringonvalon vähetessä ja ihmisten pysytellessä enimmäkseen sisätiloissa talvikuukausien ajan voi ilmetä ikäviä valon puutteesta johtuvia oireita. Näitä kutsutaan yleisesti „kaamosmasennukseksi“. Oireet voivat ilmetä erilaisina:

- Epätasapainoisuus
- Alakuloinen mieliala
- Uupumus ja voimattomuus
- Yleinen huonovointisuus
- Lisääntynyt unen tarve
- Ruokahaluttomuus
- Keskittymishäiriöt

Syy näiden oireiden esiintymiseen on valon ja etenkin auringonvalon elintärkeä ja suora vaikutus ihmisen hyvinvointiin. Auringon valo ohjaa epäsuorasti melatoniinin tuotantoa. Tämä hormoni, joka siirtyy vereen vain pimeällä, kertoo keholle, että on aika mennä nukkumaan. Niinpä niinä kuukausina, joihin auringonvalo on vähemmän, melatoniinin tuotanto runsaampaa. Näin ollen ylös nouseminen tuntuu vaikeammalta, sillä ruumiin toiminnot ovat hidastuneet. Jos päivänvaloa käytetään aamulla heti heräämisen jälkeen, melatoniinin tuotanto saadaan loppumaan ja tällöin mieliala virkistyy. Valonpuutteen aikana estyy myös hyvinvointiimme merkittävästi vaikuttavan onnellisuushormoni serotoniinin tuotanto. Valonkäytössä on siis kyse aivoissa tapahtuvista hormonien ja välittäjäaineiden määrällisistä muutoksista, jotka voivat vaikuttaa aktiivisuustasoomme, tunteisiimme ja hyvinvointiimme. Valo voi auttaa meitä tässä hormonaalisessa epätasapainossa. Päivänvalolamput vaikuttavat hormonaalista epätasapainoa vastaan luomalla sopivan korvikkeen auringonvalolle.















Lääketieteessä päivänvalolamppuja käytetään valoterapiassa taistellessa valon puutteesta johtuvia oireita vastaan. Päivänvalolamput simuloivat yli 10 000 luxin päivänvalo. Tämä valo voi vaikuttaa ihmisruumiiseen sekä ennaltaehkäisevästi että hoitavasti. Tavallinen sähkövalo sitä vastoin ei ole teholtaan riittävä vaikuttaakseen hormonasapainoon. Esimerkiksi hyvin valaistussa toimistossa valaistuksen voimakkuus yltää vain 500 luxin tasolle.

Toimituslaajuus:

- Päivänvalolamppu
- Verkkolaite
- Tämä käyttöohje

2. Merkkien selitteet

Käyttöohjeessa ja laitteessa käytetään alla kuvattuja symboleja.

	Lue käyttöohje!		Sallittu käyttölämpötila ja -kosteus
 Varoitus	Loukkaantumisvaarasta tai terveyttäsi uhkaavista vaaroista kertova varoitus.		Tasavirta
 Huomio	Laitteen/varusteiden mahdollisista vaurioista kertova turvahuomaus.	 huomaus	Laitteen/varusteiden mahdollisista vaurioista kertova turvahuomaus.
	Sarjanumero		Valmistaja
 0598	CE-merkintä osoittaa, että tuote on lääkinnällisistä laitteista annetun direktiivin 93/42/EEC vaatimusten mukainen.		Suojaluokan 2 laite
	Hävitä laite sähkö- ja elektroniikkalaiteromusta annetun direktiivin mukaisesti (nk. WEEE-direktiivi, Waste Electrical and Electronic Equipment).		Pois päältä / Päälle
 Storage	Sallittu säilytyslämpötila ja -kosteus	IP21	Suojattu kiinteiltä vierailta esineiltä, joiden halkaisija on 12,5 mm tai enemmän, sekä pystysuoraan tippuvalta vedeltä
 PAP	Hävitä pakkaus ympäristöä säästäten		

3. Huomautuksia

Lue tämä käyttöohje huolellisesti läpi, laita se talteen mahdollista myöhempää käyttöä varten sellaiseen paikkaan, josta muut käyttäjät sen löytävät, ja noudata annettuja ohjeita.

Turvahuomautuksia

Varoitus

- Kirkasvalolampun valo on tarkoitettu ainoastaan ihmiskehoa varten.
- Ennen käyttöä on varmistettava, että laitteessa ja sen varusteissa ei ole näkyviä vaurioita ja että kaikki pakkausmateriaali on kokonaan poistettu. Jos olet epävarma, älä käytä lamppea, vaan ota yhteyttä jälleenmyyjään tai annettuun asiakaspalveluosoitteeseen.
- Varmista myös, että kirkasvalolamppu seisoo tukevasti.
- Laitteen saa liittää ainoastaan tyyppikilvessä mainittuun verkkojännitteeseen.
- Älä upota laitetta veteen äläkä käytä sitä kosteissa tiloissa.
- Älä käytä sellaisten henkilöiden ulottuvilla, jotka eivät tule toimeen yksinään, alle 6- vuotiaiden lasten ulottuvilla, tai henkilöiden ulottuvilla, jotka eivät reagoi lämpöön (henkilöiden, joilla on sairaudesta johtuvia ihomuutoksia); älä käytä kipua lievittävien lääkkeiden, alkoholin tai huumeiden nauttimisen jälkeen.
- Pidä huoli siitä, että lapset eivät pääse käsiksi pakkausmateriaaliin (tukehtumisvaara!).
- Laitteen ollessa lämmin sitä ei saa peittää millään tavoin eikä säilyttää pakattuna.
- Irrota verkkolaite ja anna laitteen jäähtyä ennen laitteen koskettamista.
- Kun laite on liitetty verkkovirtaan, laitteeseen ei saa koskea kostein käsin, eikä laitteeseen saa roiskuttaa vettä. Laitetta saa käyttää vain täysin kuivana.
- Kytke ja irrota verkkolaite ja koske virtapainikkeeseen vain kuivin käsin.
- Pidä verkkojohto kaukana lämmönlähteistä ja avotulesta.
- Kuristumisvaara tavallista pidemmän johdon vuoksi.
- Suojaa laitetta voimakkailta iskuilta.

- Älä irrota verkkolaitetta pistorasiasta virtajohdosta vetämällä.
- Jos verkkolaite tai kotelo on vahingoittunut, ota yhteyttä asiakaspalveluun tai jälleenmyyjään, sillä korjaamiseen tarvitaan erikoistyökaluja.
- Laite on irrotettu jakeluverkosta, kun verkkolaite on irrotettu pistorasiasta.
- Älä käytä laitetta lähellä helposti syttyviä narkoosikaasuja, jotka ovat sekoittuneet ilmaan, happeen tai typpioksiidiin.
- Älä kalibroi laitetta tai suorita ehkäiseviä tarkastuksia tai huoltotoimenpiteitä.
- Laitetta ei voi korjata itse. Se ei sisällä osia, jotka voisi korjata itse.
- Älä tee laitteeseen muutoksia ilman valmistajan lupaa.
- Jos laitetta on muunneltu, on suoritettava perusteellisia testejä ja tarkastuksia, jotta laitteen käyttö olisi turvallista jatkossakin.
- Älä koskaan sijoita laitetta niin, että sen irrottaminen virtalähteestä on hankalaa.
- Varmista ennen jokaista käyttökertaa, että laite on moitteettomassa kunnossa. Lopeta laitteen käyttö, mikäli se on vaurioitunut.
Vahingoittuneen yksikön pitkittynyt käyttö on vaarallista, ja se voi johtaa loukkaantumisiin tai muihin ei-toivottuihin tilanteisiin.
- Kuori koostuu pääasiassa PC- ja ABS-muovista. Ota huomioon kyseisten materiaalien aiheuttamat mahdolliset allergiset reaktiot.
- Laitetta ei saa käyttää alle 6-vuotiaisiin lapsiin, sillä pienten osien sisäänhengittäminen tai nielaiseminen voi aiheuttaa vaaran ja käyttöohjeiden laiminlyönti voi aiheuttaa kosketusvammoja.
- Ei ole sallittua käyttää sellaisia lisävarusteita, irrotettavia osia tai materiaaleja, joita ei ole mainittu käyttöohjeessa.

Yleisiä huomautuksia

⚠ Huomio

- Käytettäessä kipua lieventäviä, verenpainetta alentavia tai masennuslääkkeitä tai muita tämän kaltaisia lääkkeitä on kirkasvalolampun käytöstä neuvoteltava ensin lääkärin kanssa.
- Verkkokalvon sairauksista samoin kuin diabeteksestä kärsivien henkilöiden tulisi teettää silmä lääkärintutkimus ennen kirkasvalolampun käytön aloittamista.
- Älä käytä kirkasvalolamppua jos kärsit silmäsairauksista kuten harmaakaihista, viherkaihista, näköhermon sairauksista yleisesti ottaen tai silmän lasiasian tulehduksesta.
- Jos olet epävarma terveydentilasi suhteen, neuvottele kirkasvalolampun käytöstä lääkärin kanssa!
- Ennen laitteen käyttöä on poistettava kaikki pakkausmateriaali kokonaan.
- Lamput eivät kuulu takuun piiriin.
- Laite tulisi asettaa vakaalle alustalle lasten ja lemmikkieläinten ulottumattomiin.

Korjaus

⚠ Huomio

- Laitetta ei missään tapauksessa saa avata. Älä yritä korjata laitetta itse. Seurauksena saattaisi olla vakava loukkaantuminen. Tämän kohdan noudattamatta jättäminen johtaa takuun raukeamiseen.
- Jos laite vaatii korjausta, käänny asiakaspalvelun tai valtuutetun jälleenmyyjän puoleen.
- Valmistaja voi toimittaa pyynnöstä sähkökaavion, osaluettelon, kuvauksen, kalibrointiohjeet ja muita tarvittavia tietoja avuksi, kun valmistajan valtuuttama huoltohenkilöstö korjaa lääkintälaitteiden korjattavissa olevia osia.

4. Laitteen kuvaus

Yleistä

1. Varjostin
2. Rungon takaosa
3. Virtapainike
4. Verkkolaitteen liitin

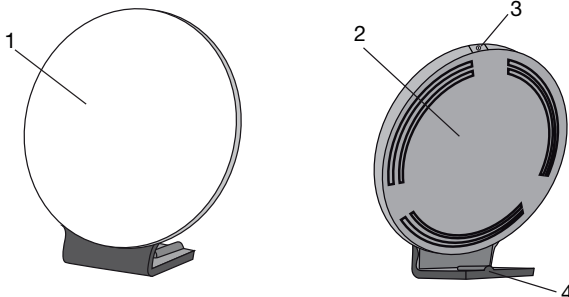

5. Käyttöönotto

Poista laite muovista. Tarkista, onko laite vahingoittunut tai virheellinen. Jos laite on vahingoittunut tai viallinen, älä käytä sitä ja ota yhteyttä asiakaspalveluun tai laitteen toimittajaan.

Laitteen asentaminen

Aseta laite tasaiselle pinnalle. Laite tulisi sijoittaa niin, että sen ja käyttäjän välillä on 15–35 cm tilaa. Silloin lampun vaikutusteho on parhaimmillaan.

Verkkoliitäntä

- Vältä yhäksesi päivänvalolampun mahdolliselta vahingoittumiselta käytä sitä ainoastaan näissä ohjeissa mainitun verkkolaitteen kanssa.
- Kytke verkkolaite sille tarkoitettuun, päivänvalolampun takapuolella olevaan liittimeen. Verkkolaitetta saa käyttää ainoastaan laitteen tyyppikilvessä ilmoitetulla verkkojännitteellä.
- Päivänvalolampun käytön jälkeen irrota verkkolaite ensin pistorasiasta ja vasta sitten itse lampusta.

Huomautus:

- Varmista, että laitteen sijoituspaikan lähellä on pistorasia.
- Vie verkkojohto siten, että siihen ei voi kompastua.

6. Käyttö

1	Kytke verkkolaite pistorasiaan.												
2	Lampun kytkeminen päälle ► Paina virtapainiketta.												
3	Valon nauttiminen Istu mahdollisimman lähelle lampua, etäisyyden tulisi olla 15 cm – 35 cm. Voit tehdä käytön aikana mitä haluat. Voit lukea, kirjoittaa, puhua puhelimessa ja niin edelleen. <ul style="list-style-type: none">• Viilkaise aina silloin tällöin suoraan valoon, koska valon vastaanotto eli vaikutus tapahtuu silmien/verkkokalvon kautta.• Voit käyttää päivänvalolamppua niin usein kuin haluat. Vaikutus on kuitenkin tehokkain, kun valohoitoa otetaan määriteltyjä kestoja noudattaen vähintään 7 peräkkäisenä päivänä.• Tehokkain aika hoidolle on aamukuuden ja iltakahdeksan välillä, ja suositeltu kesto on kaksi tuntia päivässä.• Älä kuitenkaan katso suoraan valoon koko käytön aikaa, koska se saattaisi ärsyttää verkkokalvoa liikaa.• Aloita käyttö lyhyemmällä kestolla, ja pidennä sitä vähitellen viikon ajan. Huomautus: Ensimmäisten käyttökertojen jälkeen saattaa esiintyä silmä- ja päänsärkyä, jotka kuitenkin jäävät pois seuraavien kertojen aikana hermoston tottuessa uusiin ärsykkeisiin.												
4	Mihin tulisi kiinnittää huomiota Käytön aikana kasvojen ja lampun välisen etäisyyden tulisi olla 15 cm – 35 cm. Käytön kesto riippuu kuitenkin etäisyydestä: <table border="1"><thead><tr><th>Luksi</th><th>Etäisyys</th><th>Käytön kesto</th></tr></thead><tbody><tr><td>10.000</td><td>noin 15 cm</td><td>0,5 tuntia</td></tr><tr><td>5.000</td><td>noin 25 cm</td><td>1 tuntia</td></tr><tr><td>2.500</td><td>noin 35 cm</td><td>2 tuntia</td></tr></tbody></table> Nyrrkisääntönä on: mitä lähempänä valonlähde on, sitä lyhyempi on käyttöaika.	Luksi	Etäisyys	Käytön kesto	10.000	noin 15 cm	0,5 tuntia	5.000	noin 25 cm	1 tuntia	2.500	noin 35 cm	2 tuntia
Luksi	Etäisyys	Käytön kesto											
10.000	noin 15 cm	0,5 tuntia											
5.000	noin 25 cm	1 tuntia											
2.500	noin 35 cm	2 tuntia											
5	Valon nauttiminen pitemmällä aikavälillä Toista käyttöä vähävaloisina vuodenaikoina vähintään 7 peräkkäisenä päivänä tai pitempäänkin, omien tarpeidesi mukaan. Käsitteily kannattaa suorittaa aamun tunteina.												

6	<p>Lampun kytkeminen pois päältä</p> <p>► Paina virtapainiketta. LED-valot sammuvat. Irrota verkkolaite pistorasiasta.</p> <p>HUOMIO!</p> <p>Käytön jälkeen lamppu on lämmin. Anna lampun jäähtyä riittävän kauan ennen sen siirtämistä muualle/pakkaamista!</p>
----------	--

7. Laitteen puhdistus ja hoito

Laite tulee puhdistaa aika ajoin.

Huomio

- Varmista, että laitteen sisään ei pääse vettä!
Ennen puhdistusta laite on aina kytkettävä pois päältä, irrotettava verkkovirrasta, ja sen on annettava jäähtyä.
- Älä puhdistu laitetta tiskikoneessa!
Puhdistu kevyesti kostutetulla liinalla.
- Kun laite on liitettyä verkkovirtaan, laitteeseen ei saa koskea kostein käsin, eikä laitteeseen saa roiskuttaa vettä. Laitetta saa käyttää vain täysin kuivana.
Älä käytä voimakkaita puhdistusaineita, äläkä missään tapauksessa laita laitetta veden alle.

8. Varastointi

Jos laitetta ei käytetä pitkään aikaan, irrota laite virtalähteestä ja säilytä sitä kuivassa ympäristössä lasten ulottumattomissa.

Ota huomioon kappaleessa „Tekniset tiedot“ annetut säilytysolosuhteet.

- Ympäristön lämpötilan ollessa +20 °C normaali toimintalämpötila saavutetaan noin 30 minuutin kuluessa, kun varastointilämpötila on ollut alhaisimmillaan -20 °C.
- Ympäristön lämpötilan ollessa 20 °C normaali toimintalämpötila saavutetaan noin 30 minuutin kuluessa, kun varastointilämpötila on ollut ylimmällä 50 °C.

9. Hävittäminen

Ympäristösyistä käytöstä poistettua laitetta ei saa hävittää tavallisen talousjätteen mukana. Hävitä käytöstä poistettu laite viemällä se asianmukaiseen keräys- ja kierrätyspisteeseen. Laite tulee hävittää EU:n antaman sähkö- ja elektroniikkaromua koskevan WEEE-direktiivin (Waste Electrical and Electronic Equipment) mukaisesti. Saat lisätietoja paikallisilta jätehuoltoviranomaisilta.



10. Käytönaikaiset ongelmat

Ongelma	Mahdollinen syy	Ratkaisu
Laite ei valaise	Laitteen virta ei ole päällä	Kytke virta virtapainikkeesta.
	Ei virtaa	Kytke verkkolaite kunnolla paikalleen.
	Ei virtaa	Verkkolaite on vioittunut. Ota yhteyttä asiakaspalveluun tai jälleenmyyjään.
	LED-valojen käyttöikä on ylittynyt. Vioittuneet LED-valot.	Jos laite vaatii korjausta, käänny asiakaspalvelun tai valtuutetun jälleenmyyjän puoleen.

11. Tekniset tiedot

Malli	TL 50
Mitat (LxKxS)	271 x 246 x 145 mm
Paino	noin. 650 g (763 g verkkosovittimen ja säilytyspidikkeen kanssa)
Valonlähde	LED
Valkoisen valon aallonpituus	410-800 nm
Enimmäisvaloteho	16,01 mW/m ²

Teho	36 Wattia
Valaistusvoimakkuus	10.000 lx (Etäisyys: 15 cm)
Säteily	Näkyvän säteilyalueen ulkopuolella (infrapuna ja UV) olevat säteilytehot
Käyttöolosuhteet	+5–35 °C, suhteellinen ilmankosteus 15–90 % ja painealue 86–106 kPa
Varastointiolosuhteet	-20–+50 °C, suhteellinen ilmankosteus 15–90 % ja painealue 86–106 kPa
Tuotteen luokitus	ulkoinen virtalähde, suojausluokka II, IP21
LED-polttimon värielämpötila	5.300 K (+/- 300 K)
Toimituslaajuus	päivänvalolamppu, verkkolaite, Tämä käyttöohje

Oikeus teknisiin muutoksiin pidetään.

Löydät sarjanumeron laitteesta tai paristokotelosta.

Tämä laite on eurooppalaisten lääkintälaitteista annettujen direktiivien 93/42/EEC ja 2007/47/EC sekä lain mukainen.

Sähkömagneettista yhteensopivuutta koskevat huomautukset

Laite vastaa EU:n lääkintälaitedirektiiviä 93/42/EEC (Therapy-asetus), lääketieteellisten tuotteiden käytöstä annettua Saksan lakia sekä eurooppalaista standardia EN 60601-1-2 (vastaa standardien CISPR-11, IEC61000-3-2, IEC61000-3-3, IEC 61000-4-2, IEC61000-4-3, IEC 61000-4-4, IEC 61000-4-5, IEC 61000-4-6, IEC 61000-4-8, IEC 61000-4-11 vaatimuksia) ja noudattaa erityisiä, sähkömagneettista yhteensopivuutta koskevia varotoimenpiteitä.

- Laite soveltuu käytettäväksi kaikissa tässä käyttöohjeessa mainituissa ympäristöissä kotiympäristö mukaan lukien.
- Laitteen käytettävyys saattaa olla rajallista, jos käytön aikana ilmenee sähkömagneettisia häiriöitä. Niiden seurauksena voi esiintyä esimerkiksi vikailmoituksia tai näyttö/laitte voi lakata toimimasta.
- Vältä laitteen käyttöä muiden laitteiden välittömässä läheisyydessä tai päällekkäin muiden laitteiden kanssa, sillä se voi johtaa laitteen virheelliseen toimintaan. Jos edellä mainittu käytötapa on kuitenkin välttämätöntä, tätä laitetta ja muita laitteita on tarkkailtava niiden asianmukaisen toiminnan varmistamiseksi.
- Muiden kuin tämän laitteen valmistajan hyväksymien ja toimittamien lisävarusteiden käyttö voi lisätä sähkömagneettisten häiriöiden määrää tai vähentää laitteen sähkömagneettista häiriönsietoa ja johtaa laitteen virheelliseen toimintaan.
- Tämän ohjeen laiminlyönti voi heikentää laitteen suorituskykyä.

12. Verkkolaite

Malli	MP45 – 240150 – AG
Sisääntulo	100–240 V ~ 50/60 Hz
Ulostulo	24 VDC, 1,5 A, vain TL 50 kanssa
Suoja	Laite on kaksoiseristetty ja vastaa siten suojausluokkaa II
	Tasavirtaliittimen napaisuus
Luokitus	IP22, suojausluokkaa II
Odotettu käyttöikä	3 vuotta

13. Takuu/huolto

Beurer GmbH, Söflinger Straße 218, D-89077 Ulm (jäljempänä ”Beurer”) myöntää tälle tuotteelle takuun jäljempänä mainituin ehdoin ja jäljempänä kuvatussa laajuudessa.

Jäljempänä ilmoitetut takuehdot eivät vaikuta myyjän lakisääteisiin takuuvaihtoehtoihin, jotka syntyvät ostajan kanssa solmittavan kauppasopimuksen myötä.

Takuu on lisäksi voimassa riippumatta lain määräämistä vastuista.

Beurer takaa, että tuote toimii moitteetta ja että siitä ei puutu mitään.

Maailmanlaajuinen takuu-aika on 3 vuotta siitä, kun ostaja ostaa uuden, käyttämättömän tuotteen.

Takuu koskee vain tuotteita, jotka ostaja on hankkinut kuluttajana ja joita hän käyttää ainoastaan henkilökohtaisiin tarkoituksiin kotitalouskäytössä.

Voimassa on Saksan laki.

Jos tällainen tuote osoittautuu takuuajana epätäydelliseksi tai sen toiminnassa on puutteita jäljempänä ilmoitettujen ehtojen mukaisesti, Beurer toimittaa näiden takuehtojen mukaisesti maksutta korvaavan tuotteen tai korjaa tuotteen.

Kun ostaja haluaa ilmoittaa takuutapauksesta, hänen on käännettävä ensin paikallisen jälleenmyyjän puoleen: katso asiakaspalvelusivut ohjeesta Service International -luettelosta.

Tämän jälkeen ostaja saa tarkempia tietoja takuutapauksen käsittelystä, esim. mihin hän voi lähettää tuotteen ja mitä asiakirjoja vaaditaan.

Takuuvaatimus voidaan tehdä vain, jos ostaja pystyy esittämään

- laskukopion/ostokuitin
- alkuperäisen tuotteen

Beurerille tai Beurerin valtuuttamalle yhteistyökumppanille.

Takuu ei kata

- tuotteen normaalista käytöstä aiheutuvaa kulumista
- tuotteen mukana toimitettuja lisävarusteita, jotka kuluvat asianmukaisessa käytössä (esim. paristoja, akkuja, mansetteja, tiivisteitä, elektrodeja, lamppuja, vaihtopäitä tai inhalaattorin varusteita)
- tuotteita, joita on käytetty, puhdistettu, varastoitu tai huollettu epäasiallisesti ja/tai käyttöohjeen määräysten vastaisesti, eikä tuotteita, jotka ostaja tai muu kuin Beurerin valtuuttama huoltopiste on avannut, korjannut tai muuttanut
- kuljetuksessa valmistajan ja asiakkaan tai huoltopisteen ja asiakkaan välillä aiheutuneita vaurioita
- kakkoslaatuisina tai käytettyinä ostettuja tuotteita
- tuotteessa esiintyvistä puutteista johtuvia välillisiä vahinkoja (tällaisessa tapauksessa voidaan kuitenkin mahdollisesti esittää vaateita tuotevastuun tai muiden lain määräämien vastuiden perusteella).

Korjaukset tai koko tuotteen vaihtaminen eivät missään tapauksessa pidennä takuu-aikaa.

Indhold

1. Præsentation	39	8. Opbevaring	43
2. Forklaring af symboler	40	9. Bortskaffelse	43
3. Bemærk	40	10. Afhjælpning af problemer	43
4. Beskrivelse af dagslyslampen	41	11. Tekniske angivelser	43
5. Ibrugtagning	42	12. Strømforsyning	44
6. Betjening	42	13. Garanti/service	45
7. Rengøring og pleje af dagslyslampen	43		

1. Præsentation**Kære kunde**

Tak fordi du har valgt et produkt fra vores sortiment. Vores navn står for førsteklasses gennemprøvede kvalitetsprodukter inden for varme, vægt, blodtryk, kropstemperatur, puls, blid terapi, massage og luft.

Med venlig anbefaling
Beurer-teamet

Hvorfor bruge en dagslyslampe?**Tilsigtet brug**

Den tilsigtede brug af lysterapilampen er at levere en lyskilde med en form for "lysterapi"-funktion, hvor den kunstige belysning giver forbrugeren en fornemmelse af afslapning eller lindring af depressioner eller behandling af årstidsbetingede lidelser. Mange personer oplever regelmæssigt en mangel på energi i løbet af dagen. Dette produkt kan bruges til at give dem fornyet energi ved at undertrykke søvnhormonerne i kroppen. Når solskinstimerne reduceres mærkbart om efteråret, og mennesker opholder sig længere tid indendørs i vintermånederne, kan der opstå symptomer på lysmangel. Disse symptomer kaldes ofte for „vinterdepression“. Der kan være mange forskellige symptomer:

- Ubalance
- Nedtrykthed
- Energimangel og passivitet
- Generel utilpashed
- Øget behov for søvn
- Manglende appetit
- Koncentrationsbesvær















Årsagen til disse symptomer er det faktum, at lys og især sollys er livsvigtigt og påvirker menneskekroppen direkte. Sollyset styrer indirekte produktionen af melatonin, som kun afgives til blodet, når det er mørkt. Dette hormon fortæller kroppen, at det er sengetid. I de solfattige måneder produceres der derfor mere melatonin. Derved får vi sværere ved at stå op, fordi kropsfunktionerne er nedsat. Hvis dagslyslampen anvendes umiddelbart efter, at man er vågnet om morgenen, kan produktionen af melatonin standses, så stemningslejet ændrer sig positivt. Ved lysmangel hæmmes desuden produktionen af lykkehormonet serotonin, hvilket har stor indflydelse på vores „velvære“. Ved anvendelse af lys sker der altså kvantitative ændringer af hormoner og signalstoffer i hjernen, som kan påvirke vores aktivitetsniveau, følelser og velvære. Lys kan være en hjælp ved denne hormonelle ubalance. Dagslyslamper er en velegnet erstatning for det naturlige sollys, der kan modvirke denne form for forstyrrelse af hormonbalancen.

Inden for det medicinske område anvendes dagslyslamper i lysterapi som middel mod symptomer på lysmangel. Dagslyslamper simulerer dagslys over 10.000 lux. Dette lys kan påvirke menneskekroppen og anvendes som behandling og forebyggelse. Normalt elektrisk lys er derimod ikke tilstrækkeligt til at påvirke hormonbalancen. I et kontor med god belysning er lysstyrken f.eks. ikke på mere end 500 lux.

- Leveringsomfang:**
- Dagslyslampe
 - Strømforsyning
 - Denne betjeningsvejledning

2. Forklaring af symboler

Følgende symboler anvendes i betjeningsvejledningen eller på apparatet

	Læs brugsanvisningen		Tilladt driftstemperatur og -luftfugtighed
 Advarsel	Advarsel om risiko for tilskadekomst eller fare for din sundhed.	 Bemærk	Gør opmærksom på vigtige oplysninger.
 Vigtigt!	Sikkerhedsoplysning om mulige skader på lampe/tilbehør.		Jævnstrøm
	Serienummer		Producent
	CE-mærkningen bekræfter overensstemmelsen med de grundlæggende krav i direktivet 93/42/EEC om medicinske anordninger.		Apparat i beskyttelsesklasse 2
	Bortskaffelse i henhold til EF-direktivet om affald af elektrisk og elektronisk udstyr WEEE (Waste Electrical and Electronic Equipment).		Sluk / Tænd
 Storage	Tilladt opbevaringstemperatur og -luftfugtighed	IP21	Beskyttet mod faste fremmedlegemer, 12,5 mm i diameter og derover, og mod lodret dryppende vand.
	Emballagen skal bortskaffes på miljøvenlig vis		

3. Bemærk

Læs denne brugsvejledning opmærksomt igennem, opbevar den til senere brug, gør den tilgængelig for andre brugere, og følg anvisningerne.

Sikkerhedsanvisninger

Advarsel

- Dagslyslampen er kun beregnet til bestråling af den menneskelige krop.
- Sørg for brug for at sikre, at lampen ikke har nogen synlige skader, og at alt emballeringsmateriale fjernes. Undlad at bruge den i tilfælde af tvivl, og kontakt din forhandler, eller henvend dig på den angivne kundeserviceadresse.
- Sørg også for, at dagslyslampen står sikkert.
- Lampen må kun tilsluttes den netspænding, der er angivet på typeskiltet.
- Sænk ikke lampen ned i vand, og brug den ikke i vådrum.
- Brug ikke lampen til værgeløse personer, børn under 6 år eller varmeufølsomme personer (personer med sygdomsbetingede hudforandringer), efter indtagelse af smertelindrende lægemidler, alkohol eller euforiserende stoffer.
- Hold børn på afstand af emballeringsmaterialet (kvælningsfare!).
- Opbevar ikke lampen i afskærmet, tildækket eller emballeret tilstand, når den er varm.
- Træk ikke strømforsyningen ud af stikkontakten ved at trække i netstikket.
- Husk altid at tilslutte og afbryde strømforsyningen til lysnettet med tørre hænder, og berør altid kun tænd/sluk-knappen med tørre hænder.
- Hold netkablet væk fra varme genstande og åben ild.
- Beskyt lampen mod kraftige stød.

- Fare for kvælning på grund af meget langt kabel.
 - Træk ikke strømforsyningen ud af stikkontakten ved at trække i netstikket.
 - Hvis strømforsyningen og apparatet er blevet beskadiget, bedes du henvende dig til kundeservice eller forhandleren, da der skal bruges specialværktøj til reparationen.
 - Apparatet er først blevet koblet fra lysnettet, når strømforsyningen er blevet trukket ud af stikkontakten.
 - Anvend ikke apparatet i nærheden af brændbare narkosegasforbindelser med gas, ilt eller kvælstofoxid.
 - Der skal ikke foretages nogen kalibrering eller forebyggende kontroller og vedligeholdelsesforanstaltninger på dette apparat.
 - Apparatet kan ikke repareres. Det indeholder ingen dele, som kan repareres.
 - Det er ikke tilladt at modificere noget på apparatet uden producentens tilladelse.
 - Hvis apparatet modificeres, skal der foretages grundige test og kontroller for at garantere den fortsatte sikkerhed ved videre brug af apparatet.
 - Apparatet må aldrig opstilles således, at det er vanskeligt at koble det fra strømforsyningen.
 - Kontrollér før hver anvendelse, at apparatets tilstand er perfekt. I tilfælde af beskadigelser må apparatet ikke anvendes.
- Længere tids brug af en beskadiget enhed kan være farlig og medføre personskader og uønskede resultater.
- Kabinettet består primært af PC/ABS. Tag højde for eventuelle allergiske reaktioner på disse materialer.
 - Apparatet må ikke anvendes til børn under 6 år på grund af risiko for indånding eller slugning af små dele samt kontaktskader, hvis de beskrevne instruktioner ikke følges.
 - Det er ikke tilladt at bruge tilbehør, aftagelige dele og materialer, som ikke er beskrevet i brugsanvisningen.

Generelle oplysninger

⚠️ Vigtigt!

- Ved indtagelse af lægemidler som smertelindrende medicin, blodtryksmedicin og antidepressiva bør man forinden spørge lægen til råds om brug af dagslyslampen.
- Hos personer med nethindesygdomme samt hos diabetikere bør der foretages en undersøgelse hos øjnlægen, inden brugen af dagslyslampen påbegyndes.
- Brug ikke dagslyslampen ved øjensygdomme som grå stær, grøn stær, problemer med synsnerven generelt eller ved betændelse i glaslegemet.
- Konsulter din egen læge, hvis du på nogen måde er i tvivl om de sundhedsmæssige følger af brug af dagslyslampen!
- Fjern alt emballeringsmateriale før brug af lampen.
- Lydkilden er ikke omfattet af garantien.
- Apparatet skal placeres på et stabilt underlag og holdes borte fra områder, som er tilgængelige for kæledyr og børn

Reparation

⚠️ Vigtigt!

- Du må ikke åbne enheden. Forsøg aldrig selv at reparere lampen. I modsat fald risikerer du at komme alvorligt til skade. Forsøger du alligevel at reparere lampen på egen hånd, bortfalder garantien.
- Henvend dig til kundeservice eller en autoriseret forhandler, hvis reparationer skulle blive nødvendige.
- Producenten kan på anmodning fremsende kredsløbsdiagram, komponentliste, beskrivelse, kalibreringsoplysninger og anden information, der er nødvendig for at hjælpe vedligeholdelsespersonalet med at reparere dele af det medicinske udstyr, der kan repareres af producentens udpegede vedligeholdelsespersonale.

4. Beskrivelse af dagslyslampen

Oversigt

1. Lysskærm
2. Kabinettets bagside
3. Tænd/Sluk-knap
4. Strømforsyningstilslutning

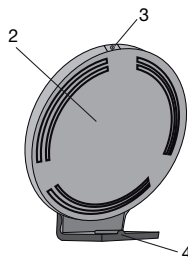
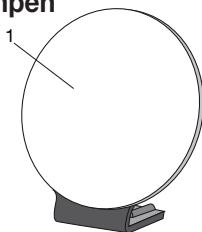

5. Ibrugtagning

Tag apparatet ud af folien. Kontroller apparatet for skader og fejl. Hvis du finder skader eller fejl på apparatet, må apparatet ikke anvendes, og du skal kontakte kundeservice eller leverandøren.

Opstilling

Anbring apparatet på en jævn flade. Stedet skal vælges, så afstanden fra apparatet til brugeren er mellem 15 cm og 35 cm. Her har lampen sin optimale effekt.

Tilslutning til lysnettet

- Dagslyslampen må kun bruges sammen med den her beskrevne strømforsyning for at forhindre en mulig beskadigelse af dagslyslampen.
- Slut strømforsyningen til den dertil beregnede tilslutning på bagsiden af dagslyslampen. Strømforsyningen må kun tilsluttes den netspænding, der fremgår af typeskiltet.
- Efter brug af dagslyslampen skal du først afbryde strømforsyningen fra stikkontakten og derefter fra dagslyslampen.

Bemærk:

- Vælg et opstillingssted, hvor der er en stikkontakt i nærheden.
- Før strømledningen sådan, at der ikke er risiko for, at nogen snubler over den.

6. Betjening

1	Sæt netadapteren i stikket.												
2	Sådan tændes lampen ► Tryk på tænd/sluk-knappen.												
3	Sådan bruges lampen Sæt dig tæt på lampen, helst i en afstand af 15-35 cm. Under brugen kan du gøre de samme ting, som når du ellers sidder ned. Du kan læse, skrive, telefonere osv. <ul style="list-style-type: none">• Kik gentagne gange kortvarigt direkte ind i lyset, da optagelsen og virkningen sker via øjnene/nethinden.• Du kan bruge dagslyslampen lige så ofte, som du har lyst. Behandlingen er dog mest effektiv, hvis du foretager lysterapien ud fra de angivne tider mindst 7 dage i træk.• Det mest effektive tidspunkt på dagen for behandlingen er mellem kl. 6 om morgenen og kl. 20 om aftenen. Det anbefales at lade behandlingen vare 2 timer dagligt.• Kik dog ikke direkte ind i lyset under hele anvendelsestiden, da dette vil kunne medføre irritation af nethinden.• Begynd med kortere varende bestråling, og øg bestrålingstiden hen over en uge. Bemærk: Efter de første anvendelser kan der forekomme øjensmerter og hovedpine, men kun efter de første, da nervesystemet derefter har vænnet sig til den nye stimulering.												
4	Vær opmærksom på følgende Ved anvendelse anbefales en afstand på 15-35 cm mellem ansigt og lampe. Anvendelsesvarigheden afhænger også af afstanden: <table border="1" data-bbox="140 1197 770 1343"><thead><tr><th>Lux</th><th>Afstand</th><th>Anvendelsens varighed</th></tr></thead><tbody><tr><td>10.000</td><td>ca. 15 cm</td><td>0,5 timer</td></tr><tr><td>5.000</td><td>ca. 25 cm</td><td>1 timer</td></tr><tr><td>2.500</td><td>ca. 35 cm</td><td>2 timer</td></tr></tbody></table> Der gælder følgende princip: Jo mindre afstand til lyskilden, desto kortere anvendelsestid.	Lux	Afstand	Anvendelsens varighed	10.000	ca. 15 cm	0,5 timer	5.000	ca. 25 cm	1 timer	2.500	ca. 35 cm	2 timer
Lux	Afstand	Anvendelsens varighed											
10.000	ca. 15 cm	0,5 timer											
5.000	ca. 25 cm	1 timer											
2.500	ca. 35 cm	2 timer											
5	Brug af lampen over et længere tidsrum Gentag anvendelsen på den lysfattige årstid mindst 7 på hinanden følgende dage, evt. også længere, afhængigt af individuelt behov. Behandlingen skal helst ske i morgentimerne.												

6	<p>Sådan slukkes lampen</p> <p>► Tryk på Tænd/Sluk-knappen. LED'erne slukkes. Træk strømforsyningen ud af stikkontakten.</p> <p>VIGTIGT!</p> <p>Lampen er varm efter brug. Lad først lampen køle af i tilstrækkelig tid, før du stiller den til side og/eller pakker den ned!</p>
----------	---

7. Rengøring og pleje af dagslyslampen

Lampen bør rengøres engang imellem.

Vigtigt!

- Pas på, at der ikke kommer vand ind i lampens indre! Lampen skal være slukket, afbrudt fra lysnettet og afkølet, inden den rengøres.
- Undlad at rengøre lampen i opvaskemaskinen! Rengør den med en lidt fuktet trasa.
- Tag ikke fat i lampen med fugtige hænder, når den er tilsluttet. Lampen må ikke udsættes for vandstænk. Den må kun bruges, når den er fuldstændig tør. Brug ikke skrabe rengøringsmidler, og hold aldrig lampen under vand.

8. Opbevaring

Hvis du ikke skal anvende apparatet i længere tid, skal du opbevare det på et tørt sted uden for børns rækkevidde og med stikket trukket ud.

Se de anførte opbevaringsbetingelser i kapitlet „Tekniske data“.

- Det tager ca. 30 minutter at genoptage normal drift ved en omgivelsestemperatur på 20 °C fra den laveste opbevaringstemperatur på -20 °C.
- Det tager ca. 30 minutter at genoptage normal drift ved en omgivelsestemperatur på 20 °C fra den højeste opbevaringstemperatur på 50 °C.

9. Bortskaffelse

Af hensyn til miljøet må apparatet ikke bortskaffes sammen med almindeligt husholdningsaffald, når det er udtjent. Bortskaffelse kan ske på det pågældende lokale indsamlingssted. Apparatet skal bortskaffes i henhold til EU-direktivet vedrørende elektronisk affald – WEEE (Waste Electrical and Electronic Equipment). Henvend dig til din kommunes tekniske forvaltning, hvis du har andre spørgsmål.



10. Afhjælpning af problemer

Problem	Mulig årsag	Afhjælpning
Apparatet lyser ikke	Tænd/sluk-knap slået fra	Slå tænd/sluk-knappen til.
	Ingen strøm	Tilslut strømforsyningen korrekt.
	Ingen strøm	Strømforsyningen er defekt. Kontakt kundeservice eller forhandleren.
	LED'ernes levetid er overskredet. LED'erne er defekte.	Henvend dig til kundeservice eller en autoriseret forhandler, hvis reparationer skulle blive nødvendige

11. Tekniske angivelser

Model-nr.	TL 50
Mål (BHD)	271 x 246 x 145 mm
Vægt	650 g (763 g med strømforsyning)
Lysarmatur	LED
Hvid bølgelængde	410-800 nm
Maksimal lyseffekt	16,01 mW/m ²
Effekt	36 Watt

Belysningsstyrke	10.000 Lux (Afstand: ca. 15 cm)
Stråling	Strålingseffekten uden for det synlige område (infrarød og UV) er så lav, at den ikke udgør nogen risiko for øjne og hud.
Anvendelsesforhold	+5 °C til +35 °C, 15 til 90 % relativ luftfugtighed og 86 til 106 kpa omgivende tryk
Opbevaringsforhold	-20 °C til +50 °C, 15 til 90 % relativ luftfugtighed og 86 til 106 kpa omgivende tryk
Produktklassificering	ekstern strømforsyning , Beskyttelsesklasse II, IP21
Farvetemperatur på LED'erne	5.300 kelvin (+/- 300 k)
Leveringsomfang	Dagslyslyslampe, Denne betjeningsvejledning, Strømforsyning

Forbehold for tekniske ændringer.

Serienummeret kan findes på apparatet eller i batterirummet.

Denne enhed opfylder kravene i de europæiske direktiver for medicinalprodukter 93/42/EEC og 2007/47/EC samt den lokale lovgivning for medicinalprodukter.

Anvisninger vedr. elektromagnetisk kompatibilitet

Dette apparat er i overensstemmelse med EU-direktivet om medicinsk udstyr 93/42/EEC (terapi-indstilling), loven om medicinske produkter og den europæiske standard EN 60601-1-2 (overensstemmelse med CISPR-11, IEC61000-3-2, IEC61000-3-3, IEC 61000-4-2, IEC61000-4-3, IEC 61000-4-4, IEC 61000-4-5, IEC 61000-4-6, IEC 61000-4-8, IEC 61000-4-11) og er underlagt særlige sikkerhedsforanstaltninger med henblik på elektromagnetisk kompatibilitet.

- Apparatet egner sig til brug i alle omgivelser, der er anført i denne betjeningsvejledning, herunder også private boliger.
- I nærheden af elektromagnetisk interferens kan apparatets funktion være nedsat. Dette kan eksempelvis forårsage fejlmeddelelser eller manglende skærm-/apparatfunktion.
- Dette apparat bør ikke anvendes lige ved siden af andre apparater eller stablet med andre apparater, da det kan forårsage forstyrrelser af og fejl i forbindelse med brugen af apparatet. Hvis det er nødvendigt at anvende apparatet på ovenstående måde, skal dette apparat og de andre apparater overvåges for at sikre, at de fungerer som de skal.
- Brug af andet tilbehør end det, som producenten af dette apparat har fastlagt eller leveret, kan forårsage øget udsendelse af elektrisk interferens eller forringe apparatets elektromagnetiske immunitet, og det kan medføre forstyrrelser af eller fejl i forbindelse med brugen af apparatet.
- Manglende overholdelse heraf kan forårsage en forringelse af apparatets funktionsegenskaber.

12. Strømforsyning

Model-nr.	MP45 – 240150 – AG
Indgang	100–240 V ~ 50/60 Hz
Udgang	24 V DC, 1,5 A, kun i forbindelse med TL 50
Beskyttelse	Apparatet har dobbelt beskyttelsesisolering og opfylder dermed beskyttelsesklasse II
	Jævnspændingstilslutningens polaritet
Klassifikation	IP22, beskyttelsesklasse II
Forventede levetid	3 år

13. Garanti/service

Beurer GmbH, Söflinger Straße 218, D-89077 Ulm (herefter kaldet "Beurer") giver garanti for dette produkt i henhold til nedenstående forudsætninger og i det omfang, der er beskrevet herunder.

Efterfølgende garantibetingelser berører ikke sælgers lovpligtige garantiforpligtelser i henhold til købekontrakten med køber.

Garantien dækker ligeledes uændret for lovpligtige erstatningsbestemmelser.

Beurer giver garanti for, at dette produkt er fuldstændigt og fungerer problemfrit.

Den verdensomspændende garantiperiode er 3 år fra den dato, hvor køberen køber det nye, ubrugte produkt.

Denne garanti gælder kun for produkter, som køber har erhvervet som forbruger og udelukkende til personlig og privat brug.

Den tyske lovgivning er gældende.

Såfremt det inden for garantiperioden viser sig, at produktet er ufuldstændigt eller mangelfuldt i sin funktion i henhold til de efterfølgende bestemmelser, vil Beurer foretage en gratis ombytning eller reparation.

Hvis køber ønsker at indberette et garantikrav, skal han først henvende sig til den lokale forhandler - se serviceadresserne på den medfølgende liste "Service International".

Der modtager køber nærmere oplysninger om behandlingen af garantikravet, f.eks. hvor produktet skal sendes hen, og hvilken dokumentation der er nødvendig.

Der kan kun stilles krav i henhold til garantien, når køber:

- har en kopi af fakturaen/kvitteringen for købet og
 - det originale produkt
- og kan fremlægge disse for Beurer eller en autoriseret Beurer-partner.

Følgende er udtrykkeligt udelukket fra denne garanti

- Slitage, som opstår ved normal brug af produktet.
- Tilbehør, som følger med produktet, og som nedslides eller opbruges ved korrekt brug (f.eks. batterier, genopladelige batterier, manchetter, tætninger, elektroder, elpærer, tilbehørsdele og inhalatortilbehør).
- Produkter, som er blevet anvendt, rengjort, opbevaret eller vedligeholdt forkert og/eller i modstrid med anvisningerne i brugervejledningen, samt produkter som er blevet åbnet, repareret eller ændret af køber eller et servicecenter, der ikke er autoriseret af Beurer.
- Skader, som opstår under transporten mellem producenten og kunden eller mellem servicecentret og kunden.
- Produkter, der sælges som 2.-sorteringsvarer eller brugte varer.
- Følgeskader, som skyldes en mangel på produktet (i et sådant tilfælde kan der muligvis stilles krav i henhold til produktansvarsloven eller andre lovpligtige erstatningsbestemmelser).

Reparationer eller ombytning forlænger under ingen omstændigheder garantiperioden.

Innhold

1. For å bli kjent	46	8. Oppbevaring.....	50
2. Tegnforklaring.....	47	9. Verwijdering	50
3. Merknader	47	10. Fremgangsmåte ved problemer	50
4. Apparatbeskrivelse.....	48	11. Tekniske spesifikasjoner	50
5. Slik kommer du i gang.....	49	12. Nettadapter	51
6. Betjening	49	13. Garanti/service	51
7. Rengjøring og pleie av apparatet	50		

1. For å bli kjent

Kjære kunde!

Det gleder oss at du har valgt et produkt fra vårt sortiment. Vårt navn står for førsteklasses og grundig testede kvalitetsprodukter innen varme, vekt, blodtrykk, kroppstemperatur, puls, alternativ terapi, massasje og luft.

Med vennlig hilsen

Beurer-teamet

Hvorfor bruke dagslyslampe?

Tiltenkt bruk

Den tiltenkte bruken av lysterapilampen er å gi en lyskilde som tilbyr en slags "lysterapifunksjon" der det kunstige lyset vil gi brukeren en følelse av å slappe av eller hjelpe dem med å lette depresjon eller behandle sesongavhengig depresjon. Mange mennesker opplever jevnlig mangel på energi i løpet av dagen. Dette produktet kan gi dem mer energi ved å undertrykke søvnhormonene i kroppen.

Det blir merkbart færre lystimer idet vi går mot høst, og mye av vinterhalvåret blir tilbrakt innendørs.

Dette kan føre til lysmangel, eller såkalt vinterdepresjon. Vinterdepresjonen kan gi seg utslag i f.eks.

- Ubalanse
- Nedtrykthet
- Manglende energi og tiltaksløst
- Generelt ubehag
- Økt søvnbehov
- Manglende matlyst
- Konsentrasjonsvansker

Årsaken til at disse symptomene oppstår, er at vi får for lite av det livsviktige (sol)lyset og dermed kommer i ulage. Sollyset styrer indirekte produksjonen av melatonin, som bare avgis til blodet når det er mørkt. Dette hormonet sier til kroppen at det er tid for å sove. I de solfattige månedene økes derfor produksjonen av melatonin. Derfor blir det vanskeligere å stå opp, siden kroppsfunksjonene er nedsatt. Hvis dagslys blir brukt rett etter at man har våknet om morgenen, kan produksjonen av melatonin bli avsluttet, slik at man opplever en positiv stemningsveksel. Ved lysmangel forhindres i tillegg produksjonen av lykkehormonet serotonin, noe som har en avgjørende påvirkning på vårt velbefinnende. Ved bruk av lys handler det altså om kvantitative forandringer av hormoner og signalstoffer i hjernen, som kan påvirke aktivitetsnivået og følelsene våre samt vårt velbefinnende. Ved slik hormonell ubalanse kan lys være til hjelp. Dagslyslampene fungerer som erstatning for naturlig sollys og motvirker den hormonelle ubalansen vi kjenner som vinterdepresjon.















Dagslyslamper brukes allerede som medisinsk utstyr for behandling mot vinterdepresjoner. Dagslyslampene simulerer dagslys med en intensitet på over 10 000 lux. Dette lyset kan påvirke kroppen og dempe eller forebygge symptomer på lysmangel. Vanlig elektrisk lys er derimot altfor svakt til å ha effekt på hormonbalansen. I et godt belyst kontor er f.eks. belysningsstyrken ikke mer enn knappe 500 lux.

Dette følger med:

- Dagslyslampe
- Nettadapter
- Denne bruksanvisningen

2. Tegnforklaring

Følgende symboler er benyttet i bruksanvisningen eller på apparatet

	Les bruksanvisningen		Tillatt driftstemperatur og -luftfuktighet
 Advarsel	Advarsel ved fare for skader eller ved helseisisiko.		Likestrøm
 Obs	Sikkerhetshenvisning ved mulige skader på apparatet eller tilbehør.	 Merk	Henvisning til viktig informasjon.
	Serienummer		Produsent
	CE-merkingen dokumenterer konformitet med de grunnleggende kravene i direktivet 93/42/EEC for medisinsk utstyr.		Apparat i beskyttelsesklasse 2
	Kasseres i samsvar med EU-direktivet for elektrisk og elektronisk utstyr WEEE (Waste Electrical and Electronic Equipment)		Av / Pa
 Storage	Tillatt lagringstemperatur og -luftfuktighet	IP21	Beskyttet mot faste fremmedlegemer med diameter 12,5 mm og større og mot vertikalt dryppvann.
 PAP	Avhend emballasjen miljøriktig		

3. Merknader

Les grundig gjennom denne bruksanvisningen, oppbevar den til senere bruk, gjør den tilgjengelig for andre brukere og følg merknadene.

Sikkerhetsanvisninger

Advarsel

- Dagslyslampen er kun tiltenkt for bestråling av menneskekroppen.
- Før bruk må man kontrollere at apparatet og tilbehøret ikke har noen synlige skader, og at all emballasje er fjernet. Ikke bruk apparatet i tvilstilfeller. Henvend deg til forhandleren eller til den angitte adressen for kundeservice.
- Pass også på at dagslyslampen står stødig.
- Apparatet skal bare tilkobles den nettspenningen som er oppgitt på typeskiltet.
- Ikke senk apparatet ned i vann og ikke bruk det i våtrom.
- Apparatet skal ikke brukes av personer som ikke kan ta ansvar for seg selv, barn under 6 år eller personer som ikke er følsomme for varme (personer med sykdomsbetingede hudforandringer), etter inntak av smertestillende medikamenter, alkohol eller narkotika.
- Hold barn unna emballasjen (Kvelningsfare!).
- Apparatet må ikke tildekkes, overdekkes eller oppbevares forpakket når apparatet er varmt.
- Trekk alltid ut nettadapteren og la apparatet kjøle seg ned før du berører det.
- Ikke ta på apparatet med våte hender når det er koblet til, apparatet må ikke utsettes for vannsprut. Apparatet må bare brukes når det er fullstendig tørt.
- Påse at du er tørr på hendene når du setter inn og trekker ut strømadapteren og når du berører PÅ/AV-knappen.
- Hold strømledningen unna varme gjenstander og åpen flamme.
- Fare for kvelning på grunn av ekstra lang kabel.
- Beskytt apparatet mot kraftige støt.

- Ikke hold i adapterledningen når du trekker nettadapteren ut av stikkkontakten.
- Henvend deg til kundeservice eller forhandler ved skader på nettadapteren og huset, da spesialverktøy er påkrevd for reparasjon.
- Frakobling fra forsyningsnettet er bare garantert når nettadapteren er trukket ut av stikkkontakten.
- Ikke bruk apparatet i nærheten av brennbare narkosegass/luft-blandinger, oksygen eller nitrogenoksid.
- Det skal ikke utføres noen form for kalibrering, forebyggende kontroll eller vedlikehold på dette apparatet
- Det er ikke mulig å reparere apparatet. Det inneholder ingen deler som brukeren kan reparere.
- Det må ikke gjøres endringer på apparatet uten produsentens tillatelse.
- Hvis det gjøres endringer på apparatet må det gjennomføres grundige tester og kontroller for å kunne garantere sikkerheten ved fortsatt bruk av apparatet.
- Ikke plasser apparatet slik at det er vanskelig å koble det fra strømmettet.
- Kontroller alltid før bruk at apparatet er i feilfri stand. Ikke bruk apparatet hvis det er skadet. Kontinuerlig bruk av en skadet enhet kan være farlig og føre til personskafer eller uønskede resultater.
- Huset består hovedsakelig av PC/ABS. Ta hensyn til mulige allergiske reaksjoner på disse stoffene.
- Denne enheten bør ikke brukes av barn under 6 år grunnet fare for innånding eller svelging av små deler, og kontakt skader fra å ikke følge instruksjonene.
- Det er ikke tillatt å bruke tilbehør, avtagbare deler og materialer som ikke er beskrevet i bruksanvisningen.

Generell informasjon

⚠ Obs

- Ved inntak av medikamenter som smertestillende eller blodtrykksenkende midler og antidepressiver, bør man snakke med legen før bruk av dagslyslampen.
- Personer med netthinnesykdommer og diabetikere bør undersøkes av øyelege før de begynner å bruke dagslyslampen.
- Bruk ikke apparatet ved øyesykdommer som grå stær, grønn stær, sykdommer på synsnerven og ved betennelse på glasslegemet.
- Konsulter fastlegen din ved enhver form for helsemessige betenkeligheter.
- Fjern all emballasje før bruk.
- Lyskilde er unntatt garantien.
- Enheten bør være plassert på en jevn grunn og holdes vekk fra områder tilgjengelig for husdyr og barn.

Reparasjon

⚠ Obs

- Ikke åpne apparatet. Forsøk ikke å reparere apparatet selv. Følgene av dette kan være alvorlige skader. Ved uautoriserte inngrep oppheves garantien.
- Henvend deg til kundeservice eller en autorisert forhandler ved reparasjoner.
- På oppfordring kan produsenten tilby kretsskjema, komponentliste, beskrivelse, kalibreringsdetaljer, annen nødvendig informasjon for å hjelpe vedlikeholdspersonalet med å reparere medisinsk utstyr som kan repareres av produsentens utpekte vedlikeholdspersonell.

4. Apparatbeskrivelse

Oversikt

1. Lysskjerm
2. Hus (bakside)
3. Av/på-knapp
4. Kontakt for nettadapter

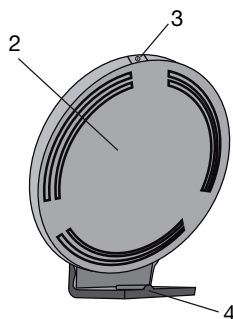
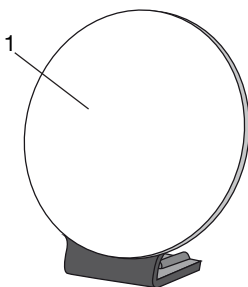

5. Slik kommer du i gang

Ta apparatet ut av folien. Kontroller apparatet for skader og feil. Hvis det fastslås skader eller feil på apparatet, skal det ikke tas i bruk og du må kontakte kundeservice eller din leverandør.

Plassering

Plasser apparatet på et jevnt underlag. Plasseringen skal velges slik at avstanden fra apparatet til brukeren er mellom 15 og 35 cm. Da har lampen optimal virkning.

Tilkobling til strømnettet

- Dagslyslampen skal kun brukes sammen med nettadapteren som er beskrevet her, for å unngå mulige skader på dagslyslampen.
- Koble nettadapteren til kontakten på baksiden av dagslyslampen. Adapteren skal kun kobles til nettspenningen som er angitt på typeskiltet.
- Når du er ferdig med å bruke dagslyslampen, kobler du først nettadapteren fra stikkkontakten og deretter fra dagslyslampen.

Merk:

- Pass på at det finnes en stikkontakt i nærheten av det stedet du setter opp apparatet.
- Plasser ledningen slik at det ikke er fare for at noen kan snuble i den.

6. Betjening

1	Sett nettadapteren inn i kontakten.												
2	Slå på lampen ▶ Trykk på Av/på-knappen.												
3	Nyt lyset Sett deg så nær lampen som mulig, mellom 15 cm og 35 cm. Du kan fortsette med dine vanlige gjøremål mens du bruker lampen. Du kan lese, skrive, snakke i telefonen osv. <ul style="list-style-type: none">• Se stadig rett inn i lyset i korte øyeblikk, siden opptaket eller virkningen skjer via øynene/netthinnen.• Du kan bruke dagslyslampen så ofte du vil. For å oppnå best mulig effekt bør du imidlertid fullføre den anbefalte lysbehandlingen hver dag i minst 7 dager etter hverandre.• Behandlingen er mest effektiv mellom klokken 06 og klokken 20 og bør ha en varighet på to timer.• Se imidlertid ikke direkte inn i lyset hele tiden mens du bruker apparatet, da dette kan føre til irritasjon av netthinnen.• Begynn bestråling med kortere varighet, øk varigheten i løpet av en uke. Merk: Etter de første gangene man bruker apparatet, kan øyne- og hodesmerter forekomme. Disse vil forsvinne ved senere bruk, fordi nervesystemet da har vent seg til den nye påvirkningen.												
4	Pass på Den anbefalte avstanden mellom ansiktet og lampen under bruk er 15-35 cm. Anbefalt lysbehandlingstid avhenger av avstanden: <table border="1"><thead><tr><th>Lux</th><th>Avstand</th><th>Bruksvarighet</th></tr></thead><tbody><tr><td>10.000</td><td>ca. 15 cm</td><td>0,5 timer</td></tr><tr><td>5.000</td><td>ca. 25 cm</td><td>1 timer</td></tr><tr><td>2.500</td><td>ca. 35 cm</td><td>2 timer</td></tr></tbody></table> Generelt gjelder: Jo nærmere man sitter lyskilden, desto kortere tid bør apparatet brukes.	Lux	Avstand	Bruksvarighet	10.000	ca. 15 cm	0,5 timer	5.000	ca. 25 cm	1 timer	2.500	ca. 35 cm	2 timer
Lux	Avstand	Bruksvarighet											
10.000	ca. 15 cm	0,5 timer											
5.000	ca. 25 cm	1 timer											
2.500	ca. 35 cm	2 timer											
5	Å nyte lyset over et lengre tidsrom Gjenta bruken av apparatet i minst syv dager etter hverandre eller lenger, etter individuelt behov i den lysfattige årstiden. Behandlingen bør gjennomføres på morgenen.												

6	<p>Slå av lampen</p> <p>► Trykk på Av/på-knappen. LED-ene slukner. Trekk støpslet ut av stikkontakten.</p> <p>OBS!</p> <p>Lampen er varm etter bruk. La lampen avkjøles lenge nok før du rydder den bort eller pakker den ned!</p>
----------	--

7. Rengjøring og pleie av apparatet

Apparatet bør rengjøres av og til.

Obs

- Påse at det ikke kommer vann inn i apparatet.
Før hver rengjøring må apparatet være avslått, koblet fra strømmettet og avkjølt.
- Ikke rengjør apparatet i oppvaskmaskinen.
Rengjør lampen med en lett fuktet klut.
- Ikke ta på apparatet med våte hender når det er koblet til, apparatet må ikke utsettes for vannsprut. Apparatet må bare brukes når det er fullstendig tørt.
Ikke bruk noen sterke rengjøringsmidler og hold aldri apparatet under vann.

8. Oppbevaring

Hvis apparatet ikke skal brukes i et lengre tidsrom, skal det oppbevares med strømmen frakoblet på et tørt sted og utenfor barns rekkevidde.

Overhold oppbevaringsbetingelsene som er angitt i „Tekniske data“.

- Det tar omtrent 30 minutter fra den laveste omgivelsestemperaturen på -20 °C til å gjenoppta normal drift ved en omgivelsestemperatur på 20 °C.
- Det tar omtrent 30 minutter fra den høyeste omgivelsestemperaturen på 50 °C til å gjenoppta normal drift ved en omgivelsestemperatur på 20 °C.

9. Verwijdering

Av hensyn til miljøet skal apparatet etter endt levetid ikke kastes sammen med vanlig husholdningsavfall. Kassering skal skje via aktuelle oppsamlingspunkter. Apparatet skal avhendes i henhold til WEEE-direktivet om elektrisk og elektronisk avfall – WEEE (Waste Electrical and Electronic Equipment). Ved spørsmål må du henvende deg til ansvarlige kommunale myndigheter.



10. Fremgangsmåte ved problemer

Problem	Mulig årsak	Løsning
Apparatet lyser ikke	Av/på-knappen er avslått	Slå på med Av/på-knappen.
	Ingen strømtilførsel	Tilkoble nettadapteren korrekt.
	Ingen strømtilførsel	Nettadapteren er defekt. Kontakt kundeservice eller din forhandler.
	Levetid for LEDer overskredet. LEDer defekte.	Henvend deg til kundeservice eller en autorisert forhandler ved reparasjoner.

11. Tekniske spesifikasjoner

Modellnr.	TL 50
Mål (b / h / d)	271 x 246 x 145 mm
Vekt	650 g (763 g med nettadapter)
Belysningselementet	LED
Hvit bølgelengde	410-800 nm
Maksimal lysytelse	16,01 mW/m ²
Effekt	36 Watt

Lysstyrke	10.000 Lux (Avstand: ca. 15 cm)
Stråling	Strålingseffekten utenfor det synlige området (infrarød og UV) er så lav at den er ufarlig for øyne og hud.
Driftsbetingelser	+5 °C til +35 °C, 15-90 % relativ luftfuktighet og trykkområde 86-106 kPa
Oppbevaring	-20 °C til +50 °C, 15-90 % relativ luftfuktighet og trykkområde 86-106 kPa
Produktklassifisering	Ekstern strømforsyning, Beskyttelsesklasse II, IP21
LED-enes fargetemperatur	5.300 Kelvin (+/- 300 K)
Dette følger med	Dagslyslampe, Nettadapter, Denne bruksanvisningen

Med forbehold om tekniske endringer.

Serienummeret står på apparatet eller i batterirommet.

Produktet innfrir direktivene 93/42/EEC og 2007/47/EC samt loven om medisinsk utstyr.

Merknader om elektromagnetisk kompatibilitet

Apparatet oppfyller kravene i EUs medisinske enhetsdirektiv 93/42/EØF (terapiinnstilling), lov om medisinsk utstyr og den europeiske standarden EN 60601-1-2 (i samsvar med CISPR-11, IEC61000-3-2, IEC61000-3-3, IEC 61000-4-2, IEC61000-4-3, IEC 61000-4-4, IEC 61000-4-5, IEC 61000-4-6, IEC 61000-4-8, IEC 61000-4-11) og er underlagt spesielle forholdsregler angående elektromagnetisk kompatibilitet.

- Apparatet er beregnet for drift i alle omgivelser som er oppført i denne bruksanvisningen, inkludert i hjemmet.
- Apparatet kan under visse omstendigheter bare brukes i begrenset omfang i nærheten av elektromagnetisk støy. Som følge av dette kan det for eksempel forekomme feilmeldinger eller svikt i displayet/apparatet.
- Unngå bruk av apparatet rett ved siden av andre apparater eller med andre apparater i stablet form. Det kan føre til funksjonsfeil. Hvis det likevel er nødvendig å bruke apparatet som beskrevet ovenfor, må både dette apparatet og de andre apparatene undersøkes, slik at man kan være sikker på at de fungerer som det skal.
- Bruk av annet tilbehør enn det som er definert, eller stilt til rådighet av produsenten av apparatet, kan føre til økt elektromagnetisk støy, eller redusert elektromagnetisk støymotstand og til feilaktig driftsmåte.
- Dersom dette ikke overholdes, er det fare for at apparatet ikke virker som det skal.

12. Nettadapter

Modellnr.	MP45 – 240150 – AG
Inngang	100–240 V ~ 50/60 Hz
Utgang	24 VDC, 1,5 A, kun i forbindelse med TL 50
Beskyttelse	Apparatet er dobbelt verneisoleret og innfrir dermed kravene for beskyttelsesklasse II
	Likestrømskontaktens polaritet
Klassifisering	IP22, beskyttelsesklasse II
Forventede levetid	3 år

13. Garanti/service

Beurer GmbH, Söflinger Straße 218, D-89077 Ulm (heretter kalt „Beurer“) gir en garanti for dette produktet på betingelsene nedenfor og i det omfanget som er beskrevet nedenfor.

Garantibetingelsene nedenfor har ingen innvirkning på selgers lovpålagte garantiforpliktelser overfor kjøperen i henhold til kjøpekontrakten.

Garantien gjelder dessuten uten innvirkning på obligatoriske lovhjemlede ansvarsbestemmelser.

Beurer garanterer feilfri funksjon av og fullstendighet for dette produktet.

Den globale garantitiden er 3 år fra begynnelsen av kjøpet av det nye ubrukte produktet fra kjøperens side.

Denne garantien gjelder bare for produkter kjøperen har anskaffet som forbruker og utelukkende benytter til private formål i hjemmet.

Tysk lov gjelder.

Hvis dette produktet i løpet av garantitiden viser seg å være ufullstendig eller å ha funksjonsfeil i henhold til bestemmelsene nedenfor, vil Beurer i henhold til disse garantibetingelsene sørge for gratis omlevering eller reparasjon.

Hvis kjøperen vil fremsette et garantikrav, må han/hun først kontakte den lokale forhandleren: Se vedlagt liste over serviceadresser: „Service International“.

Kjøperen får da nærmere informasjon om behandling av garantikravet, for eksempel hvor produktet kan sendes og hvilke dokumenter som kreves.

Et garantikrav kommer bare i betraktning når kjøperen

- kan fremlegge fakturakopi/kjøpskvittering og
- originalproduktet

for Beurer eller en autorisert Beurer-partner.

Uttrykkelig unntatt fra denne garantien er

- slitasje som skyldes normal bruk eller forbruk av produktet
- tilbehørsdeler som ble levert sammen med produktet, og som slites eller brukes opp ved forskriftsmessig bruk (f.eks. batterier, mansjetter, pakninger, elektroder, lyskilder, tilbehør og inhalatortilbehør)
- produkter som ikke brukes, rengjøres, lagres eller vedlikeholdes i samsvar med instruksene i bruksanvisningen, samt produkter som er åpnet, reparert eller modifisert av kjøperen eller av et servicesenter som ikke er godkjent av Beurer
- skader som oppstår under transport mellom produsent og kunde eller mellom servicesenter og kunde
- produkter som ble kjøpt som annensortering eller brukartikler
- følgeskader som skyldes en mangel ved dette produktet (i slike tilfeller kan det likevel forekomme krav i henhold til produktansvar eller andre obligatoriske lovpålagte ansvarsbestemmelser).

Reparasjoner eller komplett utskifting vil i ingen tilfeller forlenge garantitiden.

Содержание

1. Для ознакомления.....	53	8. Хранение	58
2. Пояснения к символам.....	54	9. Утилизация	58
3. Указание	54	10. Что делать при возникновении неполадок?	58
4. Описание прибора.....	56	11. Технические данные	58
5. Подготовка к работе.....	56	12. Блок питания.....	59
6. Управление.....	56	13. Гарантия/сервисное обслуживание	59
7. Чистка прибора и уход за ним.....	57		

1. Для ознакомления

Уважаемая покупательница, уважаемый покупатель!

Мы благодарим Вас за выбор продукции нашей фирмы. Мы производим современные, тщательно протестированные, высококачественные изделия для измерения массы, артериального давления, температуры тела, пульса, мягкой терапии, массажа и очистки воздуха.

С наилучшими пожеланиями,
компания Beurer

Зачем нужен дневной свет?

Применение по назначению

Применение по назначению лампы для светотерапии подразумевает использование источника света в целях так называемой светотерапии, при которой искусственное освещение, воздействуя на пользователя, способствует расслаблению, помогает облегчить депрессию или справиться с сезонным аффективным расстройством. Множество людей постоянно испытывают слабость в течение дня. Этот прибор поможет им повысить жизненный тонус и стать более энергичными, что достигается за счет ослабления действия гормона сна.

Осенью количество получаемого солнечного света значительно сокращается, в зимние месяцы люди проводят большую часть времени в помещениях – все это может привести к различным недомоганиям, вызванным недостатком солнечного света. Это явление получило название «зимней депрессии». Ее симптомы могут быть различны:

- Неуравновешенность
- Повышенная сонливость
- Подавленное настроение
- Потеря аппетита
- Вялость и апатия
- Нарушение концентрации внимания
- Общее недомогание

Причиной этих симптомов является тот факт, что свет и в особенности солнечный свет жизненно необходим человеку и оказывает прямое воздействие на его организм. Его отсутствие косвенно влияет на выработку мелатонина, который в темное время суток поступает в кровь. Этот гормон сигнализирует организму, что настало время сна. В месяцы, когда световой день становится коротким, выработка мелатонина увеличивается. Поэтому нам тяжелее вставать утром, так как организм перестраивается на пониженную нагрузку. Если прибор дневного света включать сразу после пробуждения, т. е. по возможности как можно раньше, то выработку мелатонина можно остановить, что приведет к улучшению настроения. Кроме того, недостаток света препятствует выработке «гормона счастья» серотонина, который существенно влияет на наше «хорошее самочувствие». Итак, речь идет о количественных изменениях гормонов и медиаторов, которые влияют на наш уровень активности, на наши чувства и хорошее самочувствие. Свет помогает нормализовать этот гормональный дисбаланс. В борьбе с гормональным дисбалансом прибора дневного света являются подходящей заменой природного солнечного света.

В медицине лампы дневного света применяются для лечения недомоганий, вызываемых недостатком солнечного света. Такие лампы имитируют излучение дневного света силой свыше 10 000 лк. Свет благотворно воздействует на человеческий организм и может применяться как в профилактических, так и лечебных целях. Обычного электрического света не хватает, чтобы выровнять гормональный дисбаланс. Так, даже в хорошо освещенном офисе сила света составляет всего лишь 500 лк.

- объем поставки:**
- Прибор дневного света
 - Сетевой адаптер
 - Данная инструкция по применению

2. Пояснения к символам

В инструкции по применению или на приборе используются следующие символы.

	Прочтите инструкцию по применению		Допустимая рабочая температура и влажность воздуха
 Предостережение	Предупреждает об опасности травмирования или ущерба для здоровья.		Dođru akım
 Внимание	Указывает на возможные повреждения прибора/ принадлежностей.	 Указание	Отмечает важную информацию.
	Серийный N°		Изготовитель
	Символ CE подтверждает соответствие основным требованиям директивы о медицинских изделиях 93/42/ЕЕС.		Прибор класса защиты 2
	Утилизация прибора в соответствии с Директивой об отходах электрического и электронного оборудования — WEEE (Waste Electrical and Electronic Equipment)		Выкл. / Вкл.
 Storage	Допустимая температура хранения и влажность воздуха	IP21	Защита от проникновения твердых тел диаметром 12,5 мм и больше и от вертикально падающих капель воды
 PAP	Утилизировать упаковку в соответствии с предписаниями по охране окружающей среды		

3. Указание

Внимательно прочитайте данную инструкцию и следуйте указаниям, приведенным в ней. Сохраните инструкцию на случай возможной передачи другому пользователю.

Указания по технике безопасности

Предостережение

- Прибор дневного света предусмотрен только для освещения человеческого тела.
- Перед применением убедитесь в том, что прибор и принадлежности не имеют видимых повреждений и что весь упаковочный материал удалён. Не используйте прибор в случае сомнений и обратитесь к Вашему продавцу или по указанному адресу сервисной службы.
- Проверьте также надёжность установки прибора дневного света.
- Прибор может подсоединяться только к сети с указанным на заводской табличке напряжением.
- Не погружайте прибор в воду и не используйте его в помещениях с высокой влажностью.
- Прибором нельзя пользоваться беспомощным людям, детям до 6 лет или невосприимчивым к теплу лицам (лица с обусловленными болезнью изменениями кожи), после употребления болеутоляющих медикаментов, алкогольных напитков или наркотиков.
- Не давайте детям упаковочные материалы (опасность удушья!).

- Прибор нельзя накрывать или закрывать в нагретом состоянии или хранить в упакованном виде.
- Выньте штекер блока питания из розетки и дайте прибору охладиться, прежде чем его касаться.
- К подключённому прибору нельзя прикасаться влажными руками; на прибор не должна попадать вода. Прибором можно пользоваться только в том случае, если он абсолютно сухой.
- Подключать и отключать сетевой кабель и прикасаться к кнопке ВКЛ./ВЫКЛ. можно только сухими руками.
- Держите сетевой провод вдали от источников тепла и открытого огня.
- Опасность удушения из-за очень длинного кабеля.
- Защищайте прибор от сильных ударов.
- Не вытаскивайте штекер блока питания из розетки за сетевой провод.
- При повреждении провода сетевого питания его следует заменить. Сам провод и работа по его замене платная услуга.
- Отсоединение от сети электроснабжения выполнено только в том случае, если штекер вынут из розетки.
- Запрещается использовать устройство вблизи от воспламеняемых соединений анестезирующего газа с воздухом, кислородом или оксидом азота.
- Не проводите калибровку, предупредительный контроль и обслуживание этого прибора.
- Вы не сможете выполнить ремонт прибора собственными силами. Он не содержит компонентов, ремонт которых можно осуществить силами пользователя.
- Не вносите изменения в прибор без разрешения производителя.
- Если прибор был изменен, следует провести тщательное тестирование и проверки для обеспечения безопасности последующего использования прибора.
- Ни в коем случае не устанавливайте прибор таким образом, чтобы его было сложно отсоединить от электрической сети.
- Перед каждым использованием проверяйте надлежащее состояние прибора. При обнаружении повреждений воздержитесь от использования прибора. Длительное использование поврежденного прибора может быть опасным и привести к травмам или нежелательным последствиям.
- Корпус прибора выполнен главным образом из поликарбоната/АБС-пластика. Соблюдайте осторожность при наличии возможных аллергических реакций на эти материалы.
- Не используйте прибор для детей младше 6 лет из-за опасности вдыхания или проглатывания мелких деталей, а также контактных травм вследствие несоблюдения инструкций.
- Не допускается применять аксессуары, съемные элементы и материалы, не описанные в инструкции по применению.

Общие указания

Внимание

- Во время приёма таких медикаментов, как болеутоляющие средства, препараты, снижающие кровяное давление, и антидепрессанты, необходимо заранее проконсультироваться с врачом о возможности процедур с прибором дневного света.
- Людям с заболеваниями сетчатки глаз, а также диабетикам необходимо пройти обследование у окулиста до начала применения прибора дневного света.
- Нельзя применять прибор при таких заболеваниях глаз, как катаракта, глаукома, заболевания зрительного нерва и воспаление стекловидного тела глаза.
- Если у Вас есть сомнения относительно здоровья, проконсультируйтесь с врачом!
- Перед использованием прибора нужно удалить весь упаковочный материал.
- На лапочки действие гарантии не распространяется.
- Прибор следует устанавливать на устойчивой поверхности, вне пределов досягаемости детей и домашних животных.

Ремонт

Внимание

- Запрещается открывать прибор. Пожалуйста, не пытайтесь отремонтировать прибор самостоятельно. Следствием этого могут стать серьезные повреждения. При несоблюдении этих условий гарантия теряет свою силу.
- Для проведения ремонтных работ обратитесь в сервисную службу или к уполномоченному продавцу.

- По запросу изготовитель может предоставить электрическую схему, перечень компонентов, описание, информацию о калибровке и иные сведения, необходимые для помощи обслуживающему персоналу в ремонте элементов медицинского оборудования, которые разрешено ремонтировать уполномоченному обслуживающему персоналу изготовителя.

4. Описание прибора

Обзор

1. Экран
2. Задняя сторона корпуса
3. Кнопка ВКЛ./ВЫКЛ.
4. Вход для сетевого кабеля

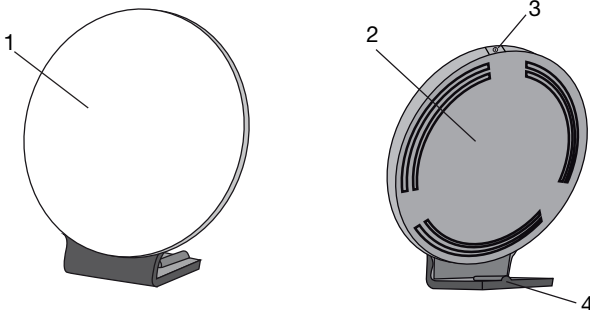

5. Подготовка к работе

Извлеките прибор из пленки. Убедитесь, что прибор не имеет повреждений и дефектов. При наличии повреждений или дефектов не используйте прибор. Свяжитесь с сервисной службой или поставщиком.

Установка

Установите прибор на ровную поверхность. Прибор следует расположить так, чтобы расстояние между ним и пользователем составляло 15-35 см. В этом диапазоне прибор работает с оптимальной эффективностью.

Подключение к сети

- В целях предотвращения возможного повреждения прибора дневного света используйте его только с указанным здесь блоком питания.
- Подключите блок питания к предусмотренному для этого разъему на задней стороне прибора дневного света. Блок питания должен подключаться только к сетевому напряжению, указанному на табличке на оборотной стороне устройства.
- После использования прибора дневного света сначала отключите блок питания от розетки, а затем отсоедините его от прибора.

i Указание:

- Обратите внимание на то, что штепсельная розетка должна находиться поблизости от места установки прибора.
- Сетевой кабель должен пролегать таким образом, что нельзя было о него споткнуться.

6. Управление

1	Вставьте штекер блока питания в разъем.
2	Включение приборов ► Нажмите кнопку ВКЛ./ВЫКЛ.

3	<p>Применение прибора</p> <p>Сядьте как можно ближе к лампе, расстояние до неё должно быть 15-35 см. Во время сеанса Вы можете заниматься своими обычными делами. Вы можете читать, писать, разговаривать по телефону и т. п.</p> <ul style="list-style-type: none"> • Прибор дневного света можно применять так часто, как это потребуется. Однако лечение будет иметь наибольшую эффективность, если сеансы светотерапии будут проводиться в соответствии с указанными интервалами в течение не менее 7 дней. • Самое эффективное время для лечения – между 06.00 утра и 20.00 вечера, рекомендуемая продолжительность лечения – 2 часа ежедневно. • Как можно чаще старайтесь бросить взгляд непосредственно на источник света, так как полезный эффект возникает при воздействии света на сетчатку глаза. • Тем не менее, нельзя смотреть на источник света прямо на протяжении всего времени процедуры, поскольку это может привести к раздражению сетчатки. • Начните с непродолжительного облучения, время которого можно увеличить в течение недели. <p>Указание:</p> <p>после первых сеансов светотерапии могут возникнуть боли в глазах и головные боли, которые исчезнут во время следующих сеансов, так как к этому времени нервная система привыкнет к новому раздражителю.</p>												
4	<p>На что следует обратить внимание</p> <p>Рекомендованное расстояние между лицом и прибором составляет 15-35 см. Продолжительность применения зависит также от расстояния, на котором находится прибор:</p> <table border="1" data-bbox="137 632 837 778"> <thead> <tr> <th>Люкс</th> <th>Расстояние</th> <th>Продолжительность применения</th> </tr> </thead> <tbody> <tr> <td>10.000</td> <td>ок. 15 см</td> <td>0,5 ч</td> </tr> <tr> <td>5.000</td> <td>ок. 25 см</td> <td>1 ч</td> </tr> <tr> <td>2.500</td> <td>ок. 35 см</td> <td>2 ч</td> </tr> </tbody> </table> <p>Главное правило: чем ближе к лицу расположен прибор, тем меньше должно быть время облучения.</p>	Люкс	Расстояние	Продолжительность применения	10.000	ок. 15 см	0,5 ч	5.000	ок. 25 см	1 ч	2.500	ок. 35 см	2 ч
Люкс	Расстояние	Продолжительность применения											
10.000	ок. 15 см	0,5 ч											
5.000	ок. 25 см	1 ч											
2.500	ок. 35 см	2 ч											
5	<p>Применение света в течение длительного времени</p> <p>Повторяйте облучение в тёмные месяцы года по меньшей мере 7 дней подряд, возможно даже дольше, в зависимости от индивидуальной потребности. Облучение лучше проводить в утренние часы.</p>												
6	<p>Выключение прибора</p> <p>► Нажмите кнопку ВКЛ./ВЫКЛ. Светодиоды выключатся. Извлеките штекер блока питания из розетки.</p> <p>ВНИМАНИЕ!</p> <p>После употребления лампа некоторое время остается теплой. Нужно дать ей остыть (прибор остывает достаточно долго), прежде чем убрать или упаковать её!</p>												

7. Чистка прибора и уход за ним

Периодически следует чистить прибор.

Внимание

- Следите за тем, чтобы внутрь прибора не попала вода!
Перед каждой чисткой прибор нужно выключить, отсоединить от сети и дать ему остыть.
- Запрещается чистить прибор в стиральной или посудомоечной машине!
Для очистки прибора используйте слегка влажную салфетку.
- К подключённому прибору нельзя прикасаться влажными руками; на прибор не должна попадать вода. Прибором можно пользоваться только в том случае, если он абсолютно сухой.
Не используйте абразивные моющие средства, не погружайте прибор в воду.

8. Хранение

Если Вы длительное время не используете прибор, храните его в выключенном состоянии в сухом месте, которое недоступно для детей.

Соблюдайте условия хранения, указанные в главе «Технические характеристики».

- Для возобновления нормальной работы прибора при окружающей температуре 20 °С после его нахождения при минимальной температуре хранения -20 °С требуется около 30 минут.
- Для возобновления нормальной работы прибора при окружающей температуре 20 °С после его нахождения при максимальной температуре хранения +50 °С требуется около 30 минут.

9. Утилизация

В интересах охраны окружающей среды категорически запрещается выбрасывать прибор по завершении срока его службы вместе с бытовыми отходами. Утилизация должна производиться через соответствующие пункты сбора в Вашей стране. Прибор следует утилизировать согласно Директиве ЕС по отходам электрического и электронного оборудования – WEEE (Waste Electrical and Electronic Equipment). В случае вопросов обращайтесь в местную коммунальную службу, ответственную за утилизацию отходов.



10. Что делать при возникновении неполадок?

Неполадка	Возможные причины	Меры по устранению
Прибор не светит	Кнопка «Вкл./выкл.» отключена	Нажмите кнопку «Вкл./выкл.».
	Отсутствует ток	Правильно подключите блок питания.
	Отсутствует ток	Блок питания неисправен. Обратитесь в сервисную службу или к продавцу.
	Истек срок службы светодиодной лампы. Светодиоды неисправны.	Для проведения ремонтных работ обратитесь в сервисную службу или к уполномоченному продавцу.

11. Технические данные

№ модели	TL 50
Размеры (ВхШхГ)	271 x 246 x 145 mm
Вес	650 г (763 г с блоком питания)
Источники света	LED
Длина волны белой области видимого спектра	410-800 nm
Максимальная световая мощность	16,01 mW/m ²
Мощность	36 Вт
Освещённость	10000 люкс (Расстояние: ок. 15 см)
Излучение	Сила излучения вне видимой области (инфракрасный и ультрафиолетовый спектры) настолько незначительна, что она не оказывает неблагоприятного воздействия на глаза и кожу.
Условия эксплуатации	от +5 °С до +35 °С, относительная влажность воздуха 15–90 % и диапазон давления 86–106 кПа
Условия хранения	от -20 °С до +50 °С, относительная влажность воздуха 15–90 % и диапазон давления 86–106 кПа
Классификация изделия	Электропитание внешний, Класс защиты II, IP21
Цветовая температура светодиодных ламп	5.300 Kelvin (+/- 300 K)
объем поставки	Прибор дневного света, Данная инструкция по применению, Сетевой адаптер

Возможны технические изменения.

Серийный номер находится на приборе или в отделении для батареек.

Данный прибор соответствует требованиям Европейской директивы о медицинских изделиях 93/42/EEC и 2007/47/EC, а также Закону о медицинских изделиях.

Указания по электромагнитной совместимости

Данный прибор соответствует требованиям европейской директивы о медицинских изделиях 93/42/EEC (настройка для терапии), закону о медицинских изделиях, а также европейскому стандарту EN 60601-1-2 (в соответствии с CISPR-11, IEC61000-3-2, IEC61000-3-3, IEC 61000-4-2, IEC61000-4-3, IEC 61000-4-4, IEC 61000-4-5, IEC 61000-4-6, IEC 61000-4-8, IEC 61000-4-11) и требует соблюдения особых мер предосторожности в отношении электромагнитной совместимости.

- Прибор предназначен для работы в условиях, перечисленных в настоящей инструкции по применению, включая домашнее окружение.
- При наличии электромагнитных помех возможности использования прибора могут быть ограничены. В результате могут, например, появляться сообщения об ошибках или произойдет выход из строя дисплея/самого прибора.
- Не используйте данный прибор рядом с другими устройствами и не устанавливайте его на другие приборы: это может вызвать сбой в работе. Если прибор все-таки приходится использовать в описанных выше условиях, следует наблюдать за ним и другими устройствами, чтобы убедиться, что они работают надлежащим образом.
- Применение сторонних принадлежностей, отличающихся от указанных производителем или прилагаемых к данному прибору, может привести к возрастанию электромагнитных помех или ослаблению помехоустойчивости прибора и тем самым вызвать ошибки в его работе.
- Несоблюдение данного указания может отрицательно сказаться на рабочих характеристиках прибора.

12. Блок питания

№ модели	MP45 – 240150 – AG
Вход	100–240 V ~ 50/60 Hz
Выход	24 VDC, 1,5 A, только в комбинации с TL 50
Защита	Прибор имеет двойную защитную изоляцию и соответствует классу защиты 2
	Полярность разъема постоянного напряжения
Классификация	IP22, классу защиты 2
Ожидаемый срок службы	3 лет

13. Гарантия/сервисное обслуживание

Г Более подробная информация по гарантии/сервису находится в гарантийном/сервисном талоне, который входит в комплект поставки.



Dong Guan Q&S Electronic Manufacturing Company Ltd.
Yin Shan District, Fu Gang Village, Xiang Mang West Road, Qing Xi Town,
Guang Dong Province, China

Distributed by Beurer GmbH • Söflinger Str. 218 • 89077 Ulm, Germany
Tel.: +49 (0)731 / 39 89-144 • Fax: +49 (0)731 / 39 89-255
www.beurer.com • Mail: kd@beurer.de



MedNet GmbH, Borkstrasse 10, 48163 Münster, Germany

