



ART.-NR. MW 7750 / MW 7751

DE	Gebrauchsanweisung	Mikrowelle	3
GB	Instructions for use	Microwave oven	18
FR	Mode d'emploi	Four à micro-ondes	32
NL	Gebruiksaanwijzing	Microwave oven	47
ES	Instrucciones de uso	Microondas	62
IT	Manuale d'uso	Forno a microonde	77
DK	Brugsanvisning	Mikrobølgeovn	92
SE	Bruksanvisning	Mikrovågsugn	106
FI	Käyttöohje	Mikroaaltouuni	120
PL	Instrukcja obsługi	Kuchenka mikrofalowa	134
GR	Οδηγίες χρήσεως	Φούρνος μικροκυμάτων	149
RU	Руководство по эксплуатации	Микроволновая печь	165

Liebe Kundin, lieber Kunde,

wir wünschen Ihnen mit dem Qualitätsprodukt aus dem Hause SEVERIN viel Freude und bedanken uns für Ihr Vertrauen.

Die Marke SEVERIN steht seit über 120 Jahren für Beständigkeit, deutsche Qualität und Entwicklungskraft. Jedes Gerät wurde mit Sorgfalt hergestellt und geprüft.

Mit der sprichwörtlichen Sauerländer Gründlichkeit, Genauigkeit und Ehrlichkeit überzeugt das Familienunternehmen aus Sundern seit der Gründung 1892 mit innovativen Produkten Kunden in aller Welt.

In den sieben Produktgruppen Kaffee, Frühstück, Küche, Grillen, Haushalt, Personal Care und Kühlen & Gefrieren bietet SEVERIN mit über 250 Produkten ein umfassendes Elektrokleingeräte-Sortiment. Für jeden Anlass das richtige Produkt!

Lernen Sie die SEVERIN-Produktvielfalt kennen und besuchen Sie uns unter **www.severin.de** oder **www.severin.com**.

**Ihre
Geschäftsleitung und Mitarbeiter
der SEVERIN Elektrogeräte GmbH**

Mikrowelle

Liebe Kundin, lieber Kunde,

bitte lesen Sie die Gebrauchsanweisung sorgfältig vor der Benutzung des Mikrowellengerätes durch und bewahren Sie diese für den weiteren Gebrauch auf. Das Gerät darf nur von Personen benutzt werden, die mit den Sicherheitsanweisungen vertraut sind.

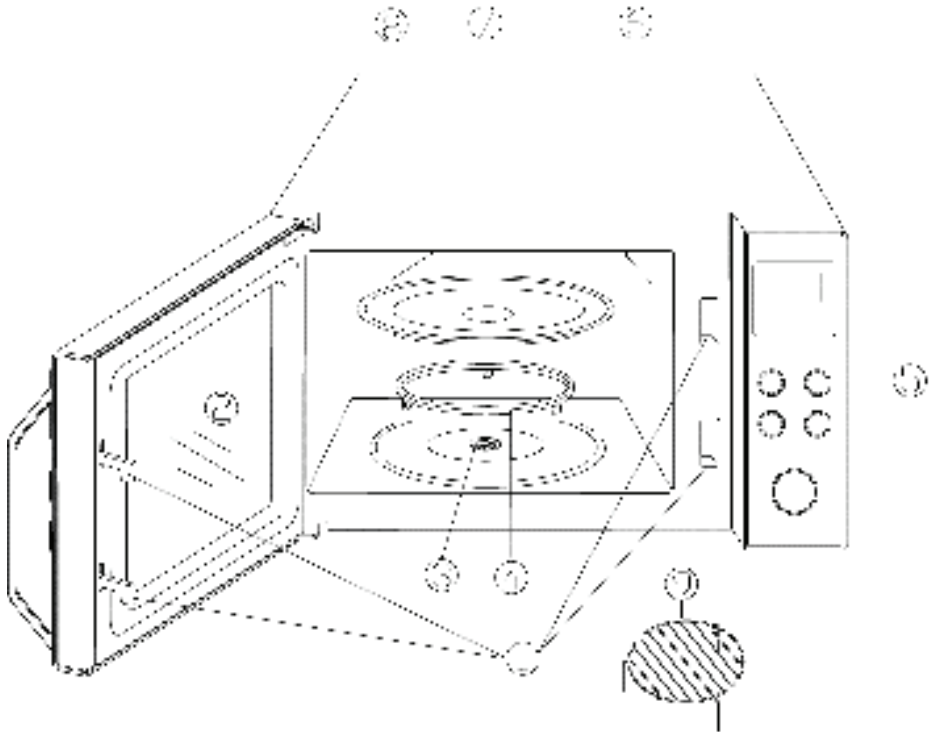
Aufbau Gerät

1. Türverriegelung
2. Sichtfenster
3. Antrieb
4. Rollring
5. Bedienfeld
6. Schutzabdeckung und Beleuchtung
7. Glasdrehsteller
8. Grillheizung
9. Grillrost

Aufbau Bedienfeld

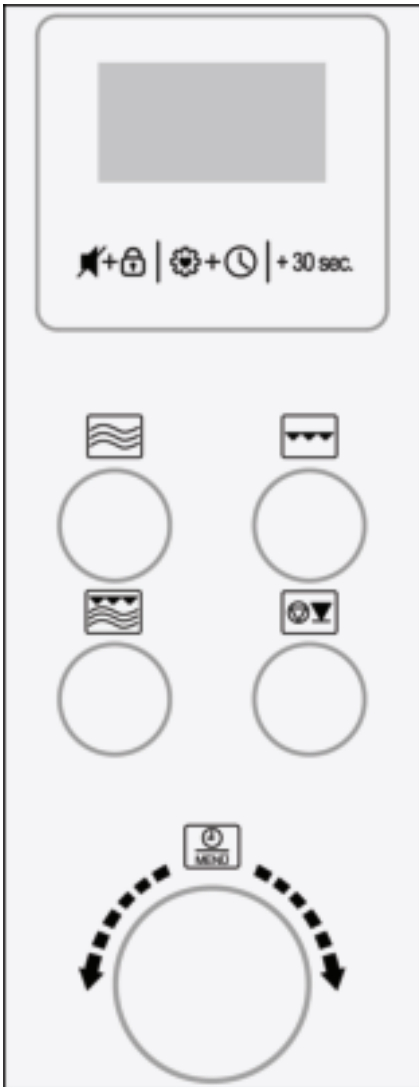

Taste	Funktion
	Tastentöne & Kindersicherung
	Liebingsessen & Uhr
	Quickstart / Zubereitungszeit um 30 Sekunden erhöhen
	Auswahl Mikrowelle
	Auswahl Grill
	Auswahl Kombination Grill / Mikrowelle
	Unterbrechen / Stopp
Drehknebel	Funktion
Drücken	Start / Quickstart
Drehen 	Einstellung Zeit & Automatik-Kochprogramme

Aufbau Display

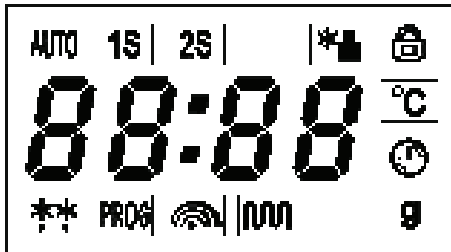

Im Display werden die Uhrzeit bzw. die von Ihnen eingestellte Laufzeit und die von Ihnen ausgewählten Funktionen angezeigt.

	Automatik Programme
	Erste Programmauswahl
	Zweite Programmauswahl
	Auftauen nach Gewicht
	Kindersicherung
	Temperatur
	Einstellen Uhr
	Gewicht
	Grill
	Mikrowelle
	Automatik-Programme
	Auftauen nach Zeit

Wichtige Sicherheitshinweise

Sorgfältig lesen und für den weiteren Gebrauch aufbewahren.

Anschluss

Das Gerät nur an eine vorschriftsmäßig installierte, geerdete Schutzkontaktsteckdose anschließen. Die Netzspannung muss der auf dem Typenschild des Gerätes angegebenen Spannung entsprechen. Das Gerät entspricht den Richtlinien, die für die CE-Kennzeichnung verbindlich sind.

Aufstellen des Gerätes

- Das Mikrowellengerät nur auf eine ausreichend stabile, ebene und hitzebeständige Fläche stellen und vor hohen Temperaturen oder Feuchtigkeit schützen.
- Das Gerät nicht im Freien aufstellen.
- Die Aufstellfüße des Gerätes dürfen nicht entfernt werden.
- Es muss eine ausreichende Luftzirkulation gewährleistet sein. Daher dürfen keine Gegenstände auf das Gerät gelegt werden und zu den Wänden müssen folgende Abstände eingehalten werden:
Seiten: 7,5 cm
Hinten: 7,5 cm
Oben: 30,0 cm
- Das Gerät darf nicht in einen Schrank eingebaut werden. Die Montage des Gerätes direkt unter einer Platte oder einem Schrank ist nicht erlaubt.

Wichtige Hinweise

- **Achtung: Speisen können sich entzünden. Lassen Sie das Gerät während des Mikrowellen-, Grill und Kombinationsbetriebs niemals unbeaufsichtigt.**
- Das Mikrowellengerät ist ausschließlich zum Auftauen, Erwärmen und Garen von Lebensmitteln vorgesehen. Das Trocknen von Speisen oder Kleidung und die Erwärmung von Heizkissen, Hausschuhen, Schwämmen, feuchten Putzlappen und Ähnlichem kann zu Verletzungen, Entzündungen und Feuer führen.
- Wird das Gerät falsch bedient oder zweckentfremdet verwendet, kann keine Haftung für evtl. auftretende Schäden übernommen werden.
- Es darf nur mikrowellengeeignetes Geschirr verwendet werden. Metallische Behälter zum Erwärmen von Speisen und Getränken im Mikrowellenbetrieb sind nicht zulässig. Nähere Informationen entnehmen Sie bitte dem Abschnitt **„Geeignetes Geschirr verwenden“**.

- Das Gerät ist nicht dazu bestimmt, mit einer externen Zeitschaltuhr oder einem separatem Fernwirksystem betrieben zu werden.
- Das Gerät kann von Kindern ab 8 Jahren sowie von Personen mit reduzierten physischen, sensorischen oder mentalen Fähigkeiten oder Mangel an Erfahrung und/oder Wissen benutzt werden, wenn sie beaufsichtigt oder bezüglich des sicheren Gebrauchs des Gerätes unterwiesen wurden und die daraus resultierenden Gefahren verstanden haben.
- Kinder dürfen nicht mit dem Gerät spielen.
- Reinigung und Benutzer-Wartung dürfen nicht durch Kinder durchgeführt werden es sei denn, sie sind älter als 8 Jahre und werden beaufsichtigt.
- Kinder jünger als 8 Jahre sind vom Gerät und der Anschlussleitung fernzuhalten.
- Das Gerät darf aus Gründen der elektrischen Sicherheit nicht mit Flüssigkeiten behandelt oder gar darin eingetaucht werden.
- **Warnung!** Wenn das Gerät mit der Grill- und/oder Kombinationsfunktion betrieben wird, dürfen Kinder wegen der vorkommenden Temperaturen das Gerät nur unter Aufsicht von Erwachsenen benutzen.
- Bei Nutzung der Grill- und/oder Kombinationsfunktion ist besondere Vorsicht geboten, um das Berühren der Heizelemente im Inneren der Mikrowelle zu vermeiden.
- Das Gerät darf nicht mit einem Dampfreiniger gereinigt werden.
- Das Gerät ausschalten und den Netzstecker ziehen:
 - vor jeder Reinigung,
 - bei Störungen während der Benutzung,
 - nach jedem Gebrauch.
- Den Netzstecker nicht an der Anschlussleitung aus der Steckdose ziehen; fassen Sie den Netzstecker an.
-  **Warnung!** Das Gerät wird an berührbaren Oberflächen heiß und an den Entlüftungsöffnungen kann heißer Dampf austreten. Verbrennungsgefahr!
- Achten Sie darauf, dass weder das Gehäuse noch die Anschlussleitung einer heißen Kochplatte oder offenen Flammen zu nahe kommt. Die Anschlussleitung nicht herunterhängen lassen und von heißen Geräteteilen fernhalten.
- Wird das Gerät nicht sauber gehalten und Nahrungsmittelreste nicht entfernt, kann dies zu einer Güteminderung der Oberfläche führen, was wiederum eine Beeinträchtigung der Lebensdauer des Geräts mit sich bringen und eventuell eine Gefahr für den Benutzer darstellen kann. Nähere Angaben zur Reinigung und Benutzer-Wartung entnehmen Sie bitte dem Abschnitt ‚**Reinigung**‘.

- Das Gerät ist dazu bestimmt, im Haushalt und ähnlichen Anwendungen verwendet zu werden, wie z.B.
 - in Küchen für Mitarbeiter in Läden, Büros und anderen gewerblichen Bereichen,
 - in landwirtschaftlichen Betrieben,
 - von Kunden in Hotels, Motels und anderen Unterkünften,
 - in Frühstückspensionen.
- **Achtung:** Es ist für alle anderen, außer für den Fachmann, gefährlich, irgendwelche Wartungs- oder Reparaturarbeiten auszuführen, die die Entfernung einer Abdeckung erfordern, die den Schutz gegen Strahlenbelastung durch Mikrowellenenergie sicherstellt. Dies gilt auch für den Austausch der speziellen Anschlussleitung oder der Beleuchtung. Schicken Sie daher im Reparaturfall das Gerät zu unserem Kundendienst. Die Anschrift finden Sie im Anhang der Anweisung.
- Eine Erwärmung von Getränken mit der Mikrowelle kann zu einem verzögert ausbrechenden Kochen führen. Die üblicherweise auftretenden Dampfblasen treten nicht auf, obwohl der Siedepunkt schon erreicht ist. Daher ist beim Hantieren mit dem Behälter, z.B. bei der Entnahme aus dem Gerät, besondere Vorsicht geboten.
Dieser Siedeverzug kann vermindert werden, wenn ein temperaturbeständiger Glasstab während des Erwärmens in die Flüssigkeit gestellt wird.
- Eier mit Schale oder ganze hart gekochte Eier dürfen nicht in Mikrowellengeräten erwärmt werden, da sie explodieren können, selbst nachdem die Erwärmung durch Mikrowellen beendet ist.
- **Achtung:** Flüssigkeiten oder andere Speisen dürfen nicht in verschlossenen Behältern erwärmt werden, da sie leicht explodieren können.
- Der Inhalt von Babyfläschchen und Gläsern mit Kindernahrung muss umgerührt oder geschüttelt werden, damit eine gleichmäßige Temperaturverteilung entsteht. Anschließend muss die Temperatur vor dem Verbrauch überprüft werden, um Verbrennungen zu vermeiden!
- Beim Erwärmen oder Kochen von Speisen in brennbaren Materialien, wie Kunststoff- oder Papierbehältern, besteht die Gefahr, dass dieses Material sich entzündet. Ebenso können Speisen austrocknen und sich entzünden, wenn eine zu lange Einschaltzeit gewählt wurde. Fette oder Öle können sich ebenfalls entzünden. Daher muss das eingeschaltete Gerät laufend überwacht werden. Brennbare Flüssigkeiten, z.B. konzentrierter Alkohol, dürfen nicht erwärmt werden.
- Wenn Rauch abgegeben wird, ist die Tür geschlossen zu halten, um eventuell auftretende Flammen zu ersticken. Das Gerät sofort ausschalten und den Netzstecker ziehen.

- Benutzen Sie bei der Entnahme der Speisen aus dem Garraum geeignete Topflappen. Nicht nur im Grillbetrieb wird das Geschirr heiß, sondern auch im Mikrowellenbetrieb, da die heiße Speise auch das Geschirr erwärmt.
- Speisethermometer sind nicht für den Mikrowellenbetrieb geeignet.

Vor der Inbetriebnahme

- Überprüfen Sie das Gerät und die Anschlussleitung nach dem Auspacken und vor jeder Inbetriebnahme auf Beschädigungen.
- **Achtung!** Die Tür, inkl. Sichtfenster, Türdichtung und Türverriegelungen, darf nicht verbogen oder beschädigt sein, damit keine Mikrowellenstrahlung austreten kann. Dies gilt auch für das gesamte Gehäuse und die Garraumwände. Im Falle einer Beschädigung darf das Gerät nicht in Betrieb genommen werden, bevor es von einem Fachmann repariert worden ist.
- Entfernen Sie sämtliches Verpackungsmaterial, eventuelle Aufkleber und alle Einlagen aus dem Gerät. Das Verpackungsmaterial ist recycelbar.
- Entfernen Sie **nicht** die aufgeklebte Schutzfolie der Türinnenseite, den Antrieb des Drehtellers oder die graubraune Schutzabdeckung (6) neben der Innenraumbelichtung an der rechten Garraumseite.
- Halten Sie Kinder von Verpackungsmaterial fern. Es besteht u.a. Erstickungsgefahr!
- Reinigen Sie das Gerät vor der ersten Inbetriebnahme und nach längerem Nichtgebrauch wie unter **Reinigung** beschrieben ist.
- Setzen Sie den Rollring/Antrieb und den Gasteller in das Gerät.
- Das Gerät nie ohne den Rollring/Antrieb und den Glasdrehteller betreiben.
- Heizen Sie das Gerät bei der ersten Inbetriebnahme in der Grillstufe (ohne Mikrowelle!) für 10 Minuten auf. Hierbei kann ein leichter Geruch entstehen, daher für eine ausreichende Belüftung sorgen.
- Dieses Produkt ist ein ISM-Gerät der Gruppe 2 Klasse B. Gruppe 2 umfasst alle ISM-Geräte (industrielle, wissenschaftliche, medizinische) in denen Radiofrequenzenergie entsteht und/oder in Form von elektromagnetischer Ausstrahlung zur Bearbeitung von Material benutzt wird, sowie Funkenerosionsgeräte. Klasse B sind Geräte für den Hausgebrauch oder Geräte an Stromversorgungsnetzen, die Wohngebäude speisen.

Hinweis: Das Gerät niemals ohne Inhalt in Betrieb nehmen. Das Gerät könnte sonst beschädigt werden.

Funktion der Mikrowelle (Gruppe II nach EN 55011)

Im Gerät werden elektromagnetische Wellen erzeugt, die die in den Speisen enthaltenen Moleküle, hauptsächlich Wassermoleküle, zu starken Schwingungen anregen. Aufgrund dieser Schwingungen entsteht Wärme. Lebensmittel mit einem hohen Flüssigkeitsgehalt erwärmen sich daher schneller als relativ trockene Lebensmittel. Die Erwärmung entsteht besonders schonend direkt im Lebensmittel. Das Geschirr wird nur indirekt von der Speise mit erwärmt.

Geeignetes Geschirr verwenden

- Legen Sie die Lebensmittel zum Garen nicht direkt auf den Glasdreheller, sondern benutzen Sie geeignetes Geschirr. Das Geschirr darf nicht über den Dreheller hinausragen.
- Mikrowellen werden von metallischen Flächen reflektiert und können das Gargut nicht erreichen. Es kann außerdem zur Funkenbildung kommen, wenn sich Metall im Garraum befindet und das Gerät könnte hierdurch Schaden nehmen.
- Bestecke oder Metallbehälter dürfen daher nicht im Mikrowellengerät verwendet werden. Einige Verpackungen enthalten, z.B. unter einer Papierschiicht, Alu-Folie oder Drähte und sind daher ebenfalls ungeeignet. Sollte der Einsatz von Aluminiumfolie in einem Rezept empfohlen werden, muss diese eng an der Speise anliegen. Es muss sichergestellt sein, dass zwischen den Garraumwänden und der Aluminiumfolie mindestens ein **Abstand von 2,5 cm** eingehalten wird.
- Geschirr darf kein Metalldekor enthalten, z.B. Goldrand oder metallhaltige Farben. Ungeeignet ist auch Bleikristall. Im Geschirr, z.B. in den Griffen, dürfen sich keine geschlossenen Hohlräume befinden. Poröses Geschirr kann eventuell beim Spülen Wasser aufnehmen und ist daher nicht geeignet. Geschirr aus dem Kunststoff Melamin nimmt Energie auf und ist ungeeignet.

Mikrowellenbetrieb

- Geschirr aus hitzebeständigem Glas oder Porzellan eignet sich gut für den Mikrowellenbetrieb.
- Kunststoff kann verwendet werden, wenn er hitzebeständig ist.
- Im Handel ist spezielles Mikrowellengeschirr aus Kunststoff erhältlich.
- Bratschläuche oder -beutel sollten mit Löchern versehen werden, damit ein Druckanstieg vermieden wird.

Grillbetrieb





- Für den Grillbetrieb können Sie alle hitzebeständigen Geschirrarten und Behälter verwenden, die auch für einen herkömmlichen Backofen geeignet sind. Kunststoffgeschirr darf im Grillbetrieb nicht verwendet werden!
- Das Gargut kann direkt auf den Grillrost gelegt werden. Der Grillrost wird auf den Glasdreheller gestellt.

Kombinationen Mikrowelle-Grill









- Im Kombinationsbetrieb werden die Mikrowelle und der Grill wechselweise zugeschaltet. Daher muss das Geschirr mikrowelleneeignet und hitzebeständig sein. Kunststoffgeschirr kann aufgrund der hohen Temperaturen nicht benutzt werden. Das Geschirr darf kein Metall enthalten.

Bedienung

Erstes Einstellen der Uhrzeit



- Nachdem das Gerät an die Stromversorgung angeschlossen wurde, zeigt das Display **1:00'** an und ein Signalton ertönt.
- Den Drehknebel drehen, um die korrekte Stunde einzustellen.
- Die Taste   kurz antippen. Die Minutenanzeige erscheint.
- Den Drehknebel drehen, um die korrekten Minuten einzustellen.
- Die Taste   kurz antippen, um die Uhrzeiteinstellung abzuschließen. **:'** blinkt und die Uhrzeit wird angezeigt.
- Die Einstellung der Uhr kann durch Drücken der Taste  abgebrochen oder übersprungen werden.
- Bei Unterbrechung der Stromversorgung muss die Uhrzeit neu eingestellt werden.

Ändern der Uhrzeit





- Zum Ändern der Uhrzeit die Taste   3 Sekunden lang drücken. Im Display steht **Hr 24** oder **Hr 12**.
- Die Taste   kurz antippen, um zwischen dem 24- oder 12-Stundensystem zu wechseln.
- Den Drehknebel drehen, um die korrekte Stunde einzustellen.
- Die Taste   kurz antippen. Die Minutenanzeige erscheint.
- Den Drehknebel drehen, um die korrekten Minuten einzustellen.
- Die Taste   kurz antippen, um die Uhrzeiteinstellung abzuschließen. **:'** blinkt und die Uhrzeit wird angezeigt.

Signalton & Kindersicherung

Signalton

- Beim Betätigen einer Taste oder des Drehknebels ertönt ein Quittierton, der die Eingabe bestätigt.
- Zum Ausschalten des Quittiertons die Taste  kurz drücken.
Es wird nur der Quittierton zur Bestätigung der Tasten und des Drehknebels ausgeschaltet. Nicht der Signalton in bzw. nach den Programmabläufen!
- Zum Wiedereinschalten des Quittiertons die Taste  erneut kurz drücken.



Kindersicherung

- Die Kindersicherung verhindert, dass Kinder das Gerät unerwünscht in Betrieb nehmen können.
- Zum Einschalten der Kindersicherung die Taste  ca. 3 Sekunden lang drücken. In der Anzeige erscheint .
- Um die Kindersicherung wieder auszuschalten, die Taste  erneut ca. 3 Sekunden lang drücken. Im Display erlischt .
- Hinweis: Lässt sich das Gerät nicht in Betrieb nehmen, überprüfen Sie, ob die Kindersicherung eingeschaltet ist.

Allgemeine Bedienfolge

- Die zu erhaltende Speise in ein geeignetes Geschirr geben und auf den Glasdreheller in den Garraum stellen.
- Speisen im Mikrowellenbetrieb abdecken, damit ein Austrocknen verhindert wird. Mikrowelleneignete Abdeckhauben aus Glas oder Kunststoff sind im Handel erhältlich.
- Im Kombinations- oder Grillbetrieb keine Abdeckung verwenden.
- Die Tür schließen und gewünschtes Programm einstellen.

- Hinweis:
Die Zählsschritte beim Einstellen der Garzeit sind wie folgt:
0 – 5 Minuten: 10 Sekunden-Schritte
5 – 10 Minuten: 30 Sekunden-Schritte
10 – 30 Minuten: 1 Minute-Schritte
30 – 95 Minuten: 5 Minuten-Schritte

- Zum Start einer Programmierung den Drehknebel drücken.
- Nach dem Starten des Programms beginnt sich der Glasdreheller sofort zu drehen und die Beleuchtung wird während des Garvorgangs zugeschaltet.
- Wenn während des Garvorgangs die Tür geöffnet oder  gedrückt wird, um z.B. die Speise zur gleichmäßigen Wärmeverteilung umzurühren, wird das Gerät abgeschaltet und die eingestellte Garzeit solange angehalten. Nachdem Sie die Tür wieder geschlossen und den Drehknebel gedrückt haben, läuft die Zeit weiter und der Garvorgang wird fortgesetzt.
- Zum Abbrechen des Programms zweimal  drücken.
- Nach Ablauf der eingestellten Zeit ertönen Signaltöne, die Beleuchtung im Gerät erlischt und im Display erscheint ‚End‘.
- Die Tür öffnen und das Geschirr mit der Speise entnehmen.
- Lassen Sie die Speise noch einige Minuten ruhen, damit sich die Wärme gleichmäßig verteilen kann.
- Wenn die Tür nicht direkt nach Ablauf der eingestellten Zeit geöffnet wird, ertönen alle zwei Minuten Signaltöne.

Abkühlfunktion

Das Gerät hat eine automatische Abkühlfunktion.

Wenn das Gerät länger als zwei bis drei Minuten betrieben wurde, schaltet sich nach Beendigung des Kochvorganges der Ventilator für einige Minuten ein.

Grillrost

- Der Grillrost eignet sich zum Grillen. Er darf in den Mikrowellen- und Kombinationsprogrammen nicht benutzt werden.
- Das Gargut kann direkt auf den Grillrost gelegt werden. Den Grillrost dann auf den Glasdreheller stellen.

Garen/Erwärmen mit Mikrowellen

Beim Garen/Erwärmen mit Mikrowellen werden die Lebensmittel direkt im Inneren erwärmt.

- Die Taste  so oft drücken, bis die gewünschte Leistung angezeigt wird (siehe nachstehende Tabelle).
- Dann mithilfe des Drehreglers die gewünschte Garzeit einstellen. Die maximal einstellbare Garzeit beträgt 95 Minuten.
- Den Garvorgang durch Drücken des Drehknebels starten.
- Die zu garende/erwärmende Speise ggf. ab und zu umrühren, damit sie sich gleichmäßig erwärmen kann.

	Leistung (W)	Leistung (%)	Anzeige	Typ	Verwendung
1 x drücken	800 W	100	P100	Hoch	Flüssigkeiten erhitzen, Garen
2 x	720 W	90	P-90		
3 x	640 W	80	P-80		
4 x	560 W	70	P-70	Mittelhoch	Eingefrorene Gerichte auftauen und erhitzen
5 x	480 W	60	P-60		
6 x	400 W	50	P-50	Mittel	Garen von empfindlichen Lebensmitteln
7 x	320 W	40	P-40		
8 x	240 W	30	P-30	Gering	Auftauen von Lebensmitteln
9 x	160 W	20	P-20		
10 x	80 W	10	P-10	Sehr gering	Auftauen von empfindlichen Lebensmitteln

Quick-Programm / Garen mit Mikrowellen:

- Durch Drücken der Taste  wird der Garvorgang direkt gestartet. Durch jeden Tastendruck erhöht sich die Garzeit um 30 Sekunden.
- Die Mikrowellenleistung beträgt immer 100 %.
- Die längste einstellbare Zeit beträgt 95 Minuten.
- Wird die Taste während eines bereits laufenden Mikrowellen-Programms gedrückt, erhöht sich die Garzeit pro Tastendruck um 30 Sekunden.

Quick-Programm Drehknebel / Garen mit Mikrowellen

- Durch Drehen des Drehknebels im Uhrzeigersinn kann eine gewünschte Garzeit ausgewählt werden.
- Durch Drücken des Drehknebels wird der Garvorgang direkt gestartet.
- Die Mikrowellenleistung beträgt 100 %.
- Die längste einstellbare Zeit beträgt 95 Minuten.

Grillen:

Beim Grillen wird mit Strahlungswärme gegart. Das Grill-Programm kann zum Überbacken oder Grillen von dünnen Fleischstücken verwendet werden.

- Die Taste  drücken.
- Dann mithilfe des Drehreglers die gewünschte Garzeit einstellen. Die maximal einstellbare Garzeit beträgt 95 Minuten.
- Den Garvorgang durch Drücken des Drehknebels starten.
- Das Lebensmittel beim Grillen beobachten, um nach Erreichen einer ausreichenden Bräunung dieses zu wenden bzw. bei einer ausreichenden Garung zu entnehmen.

Kombinationsprogramme Grill und Mikrowelle:

Die Kombinationsprogramme eignen sich zum Garen von Geflügel, Fisch und Gratin.

- Die Taste  ein- oder zweimal drücken:
Einmal drücken: **Co-1** → 30 % Mikrowellenleistung, 70 % Grilleistung
Zweimal drücken: **Co-2** → 55 % Mikrowellenleistung, 45 % Grilleistung
- Dann mithilfe des Drehreglers die gewünschte Garzeit einstellen. Die maximal einstellbare Garzeit beträgt 95 Minuten.
- Den Garvorgang durch Drücken des Drehknebels starten.
- Das Lebensmittel beim Grillen beobachten, um nach Erreichen einer ausreichenden Bräunung dieses zu wenden bzw. bei einer ausreichenden Garung zu entnehmen.

Mehrere Programme programmieren

Das Gerät kann zwei verschiedene Programme direkt nacheinander ausführen, ohne dass es neu gestartet werden muss; zum Beispiel ein Gericht zunächst mit Mikrowelle garen und dann mit Grill überbacken. Als Programme können die Mikrowellen-, Grill- und Kombinationsprogramme gewählt werden. Die Automatik-Koch- und das Quickprogramm können hierbei nicht gewählt werden.



- Die Taste für das jeweilige Programm so oft drücken, bis die gewünschte Leistung/Temperatur angezeigt wird.
- Mithilfe des Drehreglers die gewünschte Garzeit einstellen.
- Dann die Taste für das nächste Programm so oft drücken, bis die gewünschte Leistung/Temperatur angezeigt wird.
- Mithilfe des Drehreglers die gewünschte Garzeit einstellen.
- Den Garvorgang durch Drücken des Drehknebels starten.
- Das Gerät startet den ersten Garvorgang. Im Display wird **S1** angezeigt. Sobald das nächste Programm ausgeführt wird, wird im Display **S2** angezeigt.

Tipp!

Diese Funktion kann optimal beim Garen durch Einstellen von unterschiedlichen Mikrowellenleistungen genutzt werden. Zu Beginn des Garprozesses eine hohe Leistung einstellen, anschließend eine niedrige Leistung, damit dem Gargut noch Wärme zugeführt wird. Die Wärme kann sich dann optimal verteilen, obwohl sich das Gargut schon in der sogenannten Ruhephase befindet.

Lieblingsessen speichern







Die bisher genannten Programme und Programmkombinationen können als ‚Lieblingsessen‘ für spätere, schnelle Verwendung gespeichert werden. Drei verschiedene Lieblingsessen können gespeichert werden. Ist ein Speicherplatz noch nicht belegt, blinkt die jeweilige Zahl. Die Automatik-Kochprogramme und das Quickprogramm können hierbei nicht gewählt werden.

- Die Taste  ein- bis dreimal kurz drücken. Im Display blinkt 1, 2 oder 3.
- Die Taste für das jeweilige Programm so oft drücken, bis die gewünschte Leistung/Temperatur angezeigt wird.
- Mithilfe des Drehreglers die gewünschte Garzeit einstellen.
- Dann die Taste für das nächste Programm so oft drücken, bis die gewünschte Leistung/Temperatur angezeigt wird.
- Mithilfe des Drehreglers die gewünschte Garzeit einstellen.
- Die Taste  erneut kurz drücken, um das Lieblingsessen zu speichern.
- Das gespeicherte Programm wird durch kurzen Druck auf die Taste  und auf den Drehknebel gestartet.
- Wird das Gerät vom Netz getrennt, müssen die Programme neu gespeichert werden.
- Ist ein Platz bereits belegt, blinkt die Zahl nicht. Das Programm kann jedoch einfach überschrieben werden, wie oben beschrieben.

Automatik-Koch- und Auftauprogramme

Durch die Automatik-Koch- und Auftauprogramme können Lebensmittel gegart und aufgetaut werden ohne die Leistung oder die Garzeit einzustellen.

- Den Drehknebel gegen den Uhrzeigersinn drehen, bis im Display das gewünschte Programm aus der nachfolgenden Tabelle angezeigt wird. Den Drehknebel drücken.
- Durch Drehen des Drehknebels das passende Gewicht (siehe Tabelle) auswählen.
- Den Drehknebel drücken, um das Programm zu starten.
- Im Display wird nun die Laufzeit des Programms angezeigt.

Menü	Gewicht	Display
 A-1 Getränke	200 ml	1
	400 ml	2
	600 ml	3
 A-2 Gebackene Kartoffeln	230 g	1
	460 g	2
	690 g	3
 A-3 Aufwärmen	200 g	200
	300 g	300
	400 g	400
	500 g	500
	600 g	600
	700 g	700
	800 g	800
 A-4 Fisch	200 g	200
	300 g	300
	400 g	400
	500 g	500
	600 g	600
 A-5 Nudeln	100 g (in 400 ml kaltem Wasser)	100
	200 g (in 800 ml kaltem Wasser)	200
	300 g (in 1200 ml kaltem Wasser)	300
 A-6 Brathähnchen	800 g	800
	1000 g	1000
	1200 g	1200
	1400 g	1400

A-7 Fleisch	200 g	200
	300 g	300
	400 g	400
	500 g	500
	600 g	600
A-8 Grillspieße	200 g	200
	300 g	300
	400 g	400
	500 g	500
	600 g	600
 d-1 Auftauen nach Zeit	Zeit wählbar	0:00
 d-2 Auftauen nach Gewicht	Gewicht wählbar	100 : : 1800

Zubereitungshinweise

A-1 Getränke:

Zum Aufwärmen von Getränken, zum Erhitzen von Wasser für Tee oder Instantkaffee

A-2 Gebackene Kartoffeln:

Rohe Kartoffeln mit Schale auf einen mikrowellengeeigneten Teller in die Mitte des Garraumes stellen.

A-3 Aufwärmen:

Zum Aufwärmen von Speisen in mikrowellengeeigneten Behältnissen.

Tipp! Die Speisen ringförmig anordnen, um eine optimale Wärmeverteilung zu erreichen.

A-4 Fisch:

Den Fisch auf einen mikrowellengeeigneten Teller in die Mitte des Garraumes platzieren.

A-5 Nudeln:

Nudeln in einen Behälter geben, mit kaltem Wasser übergießen und auf dem Drehteller platzieren.

A-6 Brathähnchen:

Ganzes Hähnchen auf einen mikrowellengeeigneten Teller in die Mitte des Garraumes platzieren.

Nach Ablauf von 2/3 der Laufzeit ertönen Signaltöne und der Garvorgang stoppt. Wenden Sie das Gargut. Drücken Sie den Drehknebel um den Garvorgang fortzusetzen.

A-7 Fleisch:

Steaks, Schnitzel etc. auf einen mikrowellengeeigneten Teller in die Mitte des Garraumes platzieren.

Nach Ablauf von 2/3 der Laufzeit ertönen Signaltöne und der Garvorgang stoppt. Wenden Sie das Gargut. Drücken Sie den Drehknebel um den Garvorgang fortzusetzen.

A-8 Grillspieße:

Grillspieße auf einen mikrowellengeeigneten Teller in die Mitte des Garraumes platzieren.

Nach Ablauf von 2/3 der Laufzeit ertönen Signaltöne und der Garvorgang stoppt. Wenden Sie das Gargut. Drücken Sie den Drehknebel um den Garvorgang fortzusetzen.

d-1 Auftauen nach Zeit:

Siehe nachstehenden Abschnitt ‚Auftauen nach Zeit‘.

d-2 Auftauen nach Gewicht:

Siehe nachstehenden Abschnitt ‚Auf-tauen nach Gewicht‘.

d-1 Auftauen nach Zeit und d-2 Auftauen nach Gewicht

Bei diesen Auftau-Programmen kann durch Angabe der Zeit oder des Gewichts aufgetaut werden.

Den Drehknebel gegen den Uhrzeigersinn drehen, bis im Display **d-1** oder **d-2** angezeigt wird.

- Den Drehknebel drücken um das Programm zu bestätigen.
- Den Drehknebel drehen, bis im Display die gewünschte Auftauzeit (**bei d-1**) oder das gewünschte Gewicht (**bei d-2**) erscheint.
- Den Drehknebel drücken, um den Auftauvorgang zu starten.

Hinweise:

- Nach Ablauf von 2/3 der eingestellten Zeit ertönen Signaltöne. Entnehmen Sie jetzt die bereits aufgetauten Lebensmittel, bzw. wenden Sie das aufzutauende Gargut.
- Drücken Sie den Drehknebel um den Auftauvorgang fortzusetzen.
- Wenn nach Ablauf der Zeit das Lebensmittel noch nicht aufgetaut ist, programmieren Sie das Gerät in 1-Minuten-Schritten bis es endgültig aufgetaut ist.
- Wenn Sie das Lebensmittel in einem Plastikbehälter aus der Tiefkühltruhe nehmen welcher nicht mikrowellengeeignet ist, tauen Sie erst nur so lange auf, bis das Lebensmittel aus dem Plastikbehälter entfernt werden kann, um dann mikrowellensicheres Geschirr zu verwenden.

Beleuchtung

Bei geöffneter Tür und bei Betrieb des Gerätes ist die Innenbeleuchtung eingeschaltet. Ist ein Programm beendet, erlischt die Lampe.

Reinigung

- Die Mikrowelle sollte regelmäßig gereinigt und eventuelle Lebensmittelreste nach jedem Gebrauch entfernt werden.
- Vor jeder Reinigung das Gerät ausschalten, den Netzstecker ziehen und ausreichend abkühlen lassen.
- Das Gerät darf nicht mit Wasser behandelt werden. Es darf kein Wasser in die Lüftungsöffnungen innen oder außen am Gerät eindringen. Ein Dampfreiniger darf nicht zur Reinigung verwendet werden.
- Zur Reinigung des gesamten Gerätes eignen sich ein nur leicht angefeuchtetes weiches Tuch und etwas Spülmittel. Anschließend mit einem weichen Tuch trockenreiben.
- Benutzen Sie keine Scheuermittel oder andere aggressive Reinigungsmittel. Backofenreinigungsspray darf nicht verwendet werden.
- Reinigen Sie den Garraum nach jedem Gebrauch. Die Türinnenseite, der Türrahmen und der Rolling, sowie die Lauffläche unter dem Glasdrehsteller müssen stets sauber gehalten werden.
- Den Grillrost, den Glasdrehsteller und den Rolling/Antrieb im heißen Spülwasser reinigen. Die Einzelteile nicht in der Spülmaschine reinigen.

Sonstige Hinweise**Technische Daten**

Abmessungen außen: MW 7750: 460 mm (L) x 400 mm (T) x 265 mm (H)
MW 7751: 460 mm (L) x 385 mm (T) x 280 mm (H)

Abmessungen innen

- Glasdreheller: Ø 270 mm
- Höhe über dem Glasdreheller: 175 mm

Gerätengewicht: ca. 12,8 kg

Betriebsspannung: 230V~ 50 Hz

Leistungsaufnahme gesamt: 1200 W

- Grill: 1000 W

- Mikrowelle: 1200 W

Abgabeleistung

- Mikrowelle: 80 W - 800 W

Ersatzteile und Zubehör

Ersatzteile oder Zubehör können bequem im Internet auf unserer Homepage www.severin.de unter dem Unterpunkt „Service / Ersatzteile“ bestellt werden.

Entsorgung

Geräte, die mit diesem Symbol gekennzeichnet sind, müssen getrennt vom Hausmüll entsorgt werden. Diese Geräte enthalten wertvolle Rohstoffe, die wiederverwertet werden können. Eine ordnungsgemäße Entsorgung schützt die Umwelt und die Gesundheit Ihrer Mitmenschen. Ihre Gemeindeverwaltung bzw. Ihr Fachhändler gibt Auskunft über die ordnungsgemäße Entsorgung.

Garantie

Von den nachfolgenden Garantiebedingungen bleiben die gesetzlichen Gewährleistungsrechte gegenüber dem Verkäufer und eventuelle Verkäufergarantien unberührt. Wenden Sie sich im Garantiefall daher direkt an den Fachhändler. Zusätzlich gewährt SEVERIN eine Herstellergarantie von zwei Jahren ab Kaufdatum. In diesem Zeitraum beseitigen wir kostenlos alle Mängel, die nachweislich auf Material- oder Fertigungsfehlern beruhen und die Funktion wesentlich beeinträchtigen. Weitere Ansprüche sind ausgeschlossen. Von der Garantie ausgenommen sind: Schäden, die auf Nichtbeachtung der Gebrauchsanweisung, unsachgemäße Behandlung oder normalen Verschleiß zurückzuführen sind, ebenso leicht zerbrechliche Teile wie z. B. Glas, Kunststoff oder Glühlampen. Die Garantie erlischt bei Eingriff nicht von SEVERIN autorisierter Stellen. Sollte eine Reparatur erforderlich werden, setzen Sie sich bitte telefonisch oder per Mail mit unserem Kundendienst in Verbindung. Die Kontaktdaten finden Sie im Anhang der Anleitung.

Microwave oven

Dear Customer,

Before using the microwave oven, please read the following instructions carefully and keep this manual for future reference. The appliance must only be used by persons familiar with these instructions.

Parts of the appliance

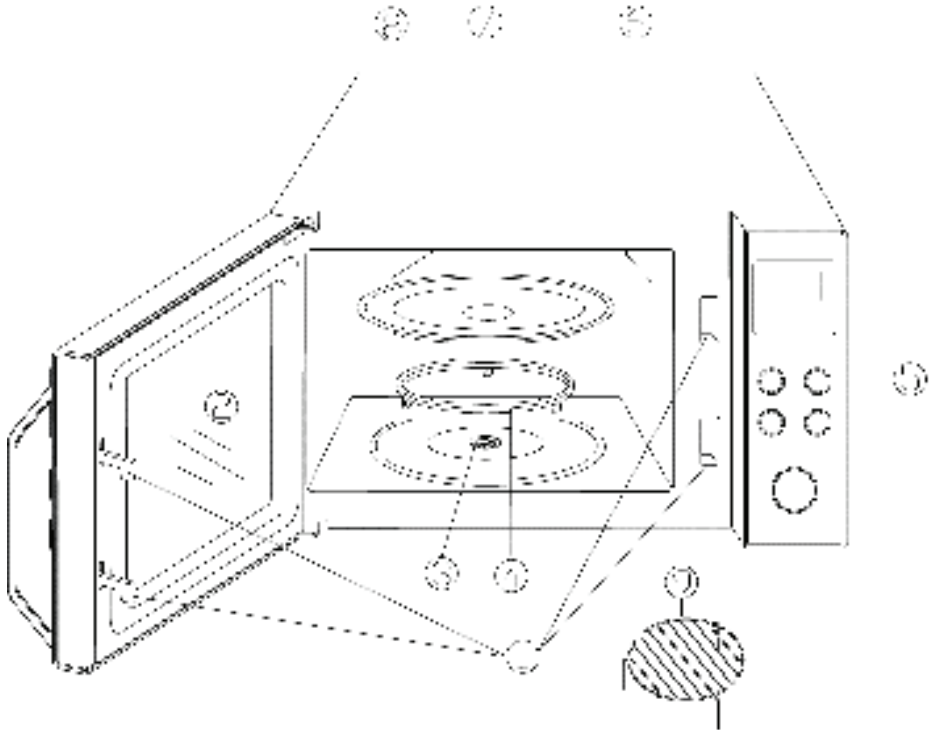

1. Door locks
2. Inspection window
3. Drive unit
4. Roller ring
5. Control panel
6. Protective cover and interior light
7. Glass turntable
8. Grill heating element
9. Grill rack

Control panel detail

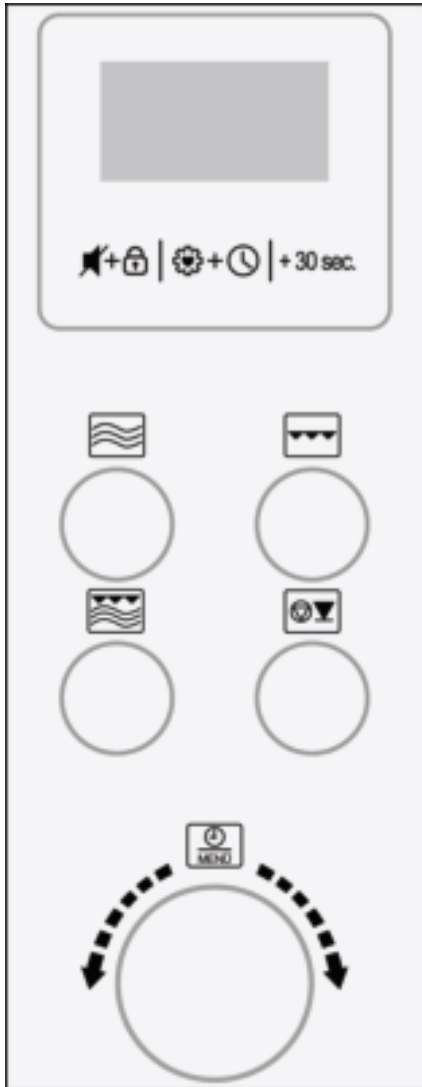





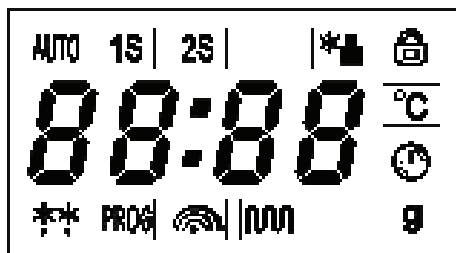







Button	Function
	Button sounds and Childproof safety device
	Favourite dish & Clock
+ 30 sec.	Quick start / Increase cooking time by 30 seconds
	Microwave selection
	Grill selection
	Combination Grill / Microwave selection
	Interrupt / Stop
Rotary control	Function
Press	Start / Quick start
Turn 	Time / Automatic cooking programmes

Display



The display shows the current time of the day or, during operation, the running time programmed and functions selected by you.

	Automatic programmes
	First programme selection
	Second programme selection
	Defrosting according to weight
	Childproof safety device
	Temperature
	Setting the clock
	Weight
	Grill function
	Microwave function
	Automatic programmes
	Defrosting according to time

Important safety instructions

Please read the following instructions carefully and keep this instruction manual for future reference.

Connection to the mains supply

The appliance should only be connected to an earthed socket installed in accordance with the regulations. Make sure that the supply voltage corresponds with the voltage marked on the rating label. This product complies with all binding CE labelling directives.

Positioning the unit

- Always place the microwave oven on a stable, level and heat-resistant surface, ensuring that it is protected from any heat source or excessive humidity.
- Do not operate the appliance outdoors.
- The feet on the base of the unit must not be removed.
- Sufficient ventilation must be ensured at all times. Do not place any objects on the unit, and make sure that the following minimum distances from any wall or other object are maintained:
Sides: 7.5 cm
Rear: 7.5 cm
Top: 30.0 cm
- The unit must not be installed inside a cupboard; when positioning the unit, also ensure that it is not placed directly underneath a cupboard or any other similar object.

Important notes

- **Caution: Certain types of food may tend to catch fire. Do not, under any circumstances, leave the appliance unattended when using the microwave, grill or combination functions.**
- This microwave oven is intended for the defrosting, heating and cooking of food only. **Caution:** Any attempt to dry food or clothing, to heat up warming pads, house slippers, sponges, wet cleaning cloths etc. may cause injuries, combustion or fire.
- No responsibility will be accepted if damage results from improper use, or if these instructions are not complied with.
- Only use utensils that are suitable for use in microwave ovens. Do not use any metal containers when heating up food or beverages using the microwave function. For detailed information, please refer to section '*Always use suitable kitchen utensils*'.

- The appliance is not intended to be operated by means of an external timer or separate remote-control system.
- This appliance may be used by children (at least 8 years of age) and by persons with reduced physical, sensory or mental capabilities, or lacking experience and knowledge, provided they have been given supervision or instruction concerning the use of the appliance and fully understand all dangers and safety precautions involved.
- Children must not be permitted to play with the appliance.
- Children must not be permitted to carry out any cleaning or maintenance work on the appliance unless they are supervised and at least 8 years of age.
- The appliance and its power cord must be kept well away from children under 8 at all times.
- To avoid the risk of electric shock, do not clean the appliance with water and do not immerse it in water.
- **Warning:** Because of the high temperatures that occur during operation in the grill and/or combination functions, children must not use the appliance unless they are properly supervised by an adult.
- When using the grill and/or combination functions, take extreme care not to touch the interior heating elements.
- Do not use any steam cleaning appliances for cleaning.
- Always switch the appliance off and remove the plug from the wall socket:
 - before cleaning,
 - in case of any malfunction,
 - after each use.
- When removing the plug from the wall socket, never pull on the power cord; always grip the plug itself.
-  **Caution:** The exterior surfaces of the appliance may become hot during operation. There is also a danger of steam being emitted through the ventilation slots, with a consequent risk of scalding.
- Do not allow the appliance or its power cord to touch hot surfaces or come into contact with any heat sources. Do not let the power cord hang free, and keep it away from any hot parts.
- If the unit is not kept properly clean, deterioration in the quality of its surfaces may be caused, with possible subsequent shortening of its life-cycle, as well as potential risk to the user's safety. Any food residue should therefore be removed right away. For detailed information on cleaning the appliance, please refer to the section *Cleaning*.

- This appliance is intended for domestic or similar applications, such as the
 - staff kitchens in shops, offices and other similar working environments,
 - agricultural working environments,
 - by customers in hotels, motels etc. and similar accommodation,
 - in bed-and breakfast type environments.
- **Caution:** Any maintenance or repair work requiring the removal of any microwave radiation protection cover represents a serious hazard to unqualified persons. This includes the replacement of the special power cord or an interior light bulb. The unit must not be opened, except by qualified personnel. If repairs are needed, please send the appliance to one of our customer service departments. The address can be found in the appendix to this manual.
- When heating liquids in your microwave oven, the liquid may heat up beyond boiling-point without visible evidence of bubbling. It is therefore important to exercise extreme caution when handling any containers, e.g. when removing them from the oven.

The risk of such over-boiling may be reduced by placing a heat-resistant glass rod in the container during the heating process.
- Eggs in their shells or whole hard-boiled eggs must not be heated up in a microwave oven, since they may explode even after the microwave heating process has finished.
- **Caution:** It is also highly dangerous to heat up liquids or any kind of solid food items in closed containers in the unit, since there is a real danger of explosion.
- The contents of baby bottles or glass containers with baby food must be thoroughly stirred or shaken to ensure that the temperature is evenly distributed. **Caution:** To avoid painful and dangerous scalding, always check the temperature before feeding a child.
- When heating or cooking food contained or wrapped in combustible materials such as plastic or paper, there is a danger of those materials igniting. It is also possible that food will dry out or even ignite if the selected cooking time is excessive. Fat or oil are also inflammable substances. It is therefore important to supervise the appliance during operation. Highly volatile or inflammable liquids such as concentrated alcohol must of course not be heated up.
- Should any smoke be noticed during operation, keep the door closed to inhibit or smother any flames. Switch the unit off immediately and remove the plug from the wall socket.
- To prevent danger of burns, a suitable oven-cloth must always be used when removing food items from the oven, since the utensils and cooking containers heat up not only during use of the grill function, but also during microwave operation.

- Special food thermometers (as used in conventional baking ovens) are not suitable for use with microwave ovens.

Before using for the first time

- After unpacking and every time before connecting the unit to the power supply, check the unit and its power cord carefully for any signs of damage.
- **Caution:** Ensure that the door, including the inspection window, door seals and locks, are not damaged or bent and that it closes firmly against the support. This is important to ensure that no microwave energy is allowed to escape during operation. For the same reason, the entire casing as well as the inside of the oven must be carefully checked.

Should the unit show any signs of damage, it must not be used under any circumstances until it has been repaired by a qualified technician.

- Remove any exterior and interior packaging materials, and any stickers found. All these materials are suitable for recycling.
- **Do not remove** the protective film covering the inside of the door, nor the turntable/ drive unit or the grey-brown protective cover (6) next to the light on the right of the interior.
- **Caution:** Keep any packaging materials well away from children – such materials are a potential source of danger, e.g. of suffocation.
- Before the appliance is used for the first time, or after extended periods of non-use, it should be thoroughly cleaned as described in the section *Cleaning*.
- Insert the roller ring/drive unit and the glass turntable into the unit.
- Do not operate the appliance without the roller ring/drive unit and glass turntable properly fitted.
- Before the microwave appliance is used for the first time, let it heat up on the grill setting (without the microwave function activated) for approximately 10 minutes. This will remove the smell typically encountered when first switching on a grill. A little smoke may be emitted; this is quite normal, but ensure there is sufficient ventilation.
- This appliance is a group 2 class B ISM device. Group 2 contains all ISM devices (industrial, scientific, medical) generating radio frequency energy and/or using radio frequency energy in the form of electro-magnetic radiation to process materials; it also comprises spark erosion devices. Class B specifies devices designed for domestic use, or any similar devices integrated in the general power grid supplying domestic units.

Note: Do not switch the unit on unless the food to be heated or cooked has been placed inside the oven. Operating the appliance empty could result in damage to the unit.

The microwave function (Group II in compliance with EN 55011)

Electromagnetic energy is generated inside the unit, causing the molecules in the food (mainly water molecules) to oscillate and subsequently causing the food to become hot. Food with high water content will therefore heat up faster than relatively dry food. The heat is generated gradually inside the food. Any utensils, container or plates used are heated up only indirectly as a result of the food temperature.

Always use suitable kitchen utensils

- Do not place the food directly onto the glass turntable; always use a suitable plate or cooking container. Make sure that the container does not protrude over the rim of the glass turntable.
- Metal objects are to be avoided since microwaves are reflected from metal surfaces and might not reach the food to be cooked. Any metal in the oven could also cause sparks, resulting in possible damage to the unit.
- As a general rule, cutlery or metal containers must not be used in the microwave oven. Some food wrappings contain aluminium foil or wires underneath a layer of paper and are therefore also unsuitable for use with microwave appliances. Should the use of aluminium foil be recommended in a recipe, ensure that the food is tightly wrapped in the aluminium foil (avoiding any air blisters). Ensure a **minimum distance of 2.5 cm** between the aluminium foil and the interior walls of the oven.

- Always make sure that the cooking container or plate used does not contain any metal decoration such as a gold rim or colour containing metal particles. Lead crystal objects are also not suitable. Always make sure that no parts of the cooking containers used are hollow (e.g. the handles). Porous materials may have absorbed water during cleaning and are again not suitable. Cooking containers or utensils made of 'Melamine' plastic material absorb energy and are also unsuitable.

Using the microwave function

- Containers made from heat-resistant glass or porcelain are particularly suitable for use in microwave appliances.
- Plastic is suitable only if it is heat-resistant.
- Plastic cooking containers especially designed for use with microwave ovens are available at most kitchenware dealers.
- Cooking bags etc. should be punctured to be able to release any high pressure during cooking.

Using the grill function





- When using the grill function, any heat-resistant containers or plates suitable for conventional ovens may be used. Do not use any plastic items when using the grill.
- The food to be cooked can be put directly on the grill rack, which is then placed on the glass turntable.

Using the microwave/grill combination function









- When using the microwave/grill combination, the microwave and grill functions are activated alternately. The containers or plates must therefore be suitable for use in a microwave appliance as well as being heat-resistant. Because of the relatively high temperatures, plastic items must not be used. Make sure that the container or plate used does not contain any metal parts.

Operation

Initial setting of the clock



- Once the unit has been connected to the power supply, the display shows '1:00' and an acoustic signal is heard.
- Turn the rotary control to set the correct hour.
- Press the + button briefly. The minute digits are shown.
- Turn the rotary control to set the correct minutes.
- Press the + button briefly to finish setting the time. ':' flashes in the display and the current time is shown.
- The time setting process can be cancelled or skipped by pressing the  key.
- After a power failure, the clock must be re-set.

Changing the time





- To change the time, press the + button for 3 seconds. The display shows **Hr 24** or **Hr 12**.
- Press the + button briefly to change between the 24- or 12-hour formats.
- Turn the rotary control to set the correct hour.
- Press the + button briefly. The minute digits are shown.
- Turn the rotary control to set the correct minutes.
- Press the + button briefly to finish setting the time. ':' flashes in the display and the current time is shown.

Acoustic signal & Childproof safety device

Acoustic signal

- When any control button is pressed or the rotary control turned, a correct input is acknowledged by a beep signal.
- To cancel the signal, press the  button briefly.
- Cancelling the beep signal in this way only affects the use of control buttons or rotary control; the signals indicating programme sequences will still be active.
- To re-activate the signal, press the  button again briefly.

Childproof safety device:



- This safety device prevents children from operating the appliance without supervision.
- To activate the safety device, press  for 3 seconds. The indicator  appears on the display.
- To switch off the safety device, press  again for 3 seconds. The indicator  goes out.
- Note: Should you experience a problem when switching the appliance on, first verify that the safety device is not activated.

General operating sequence

- Place the food to be heated in a suitable container. Place the container onto the turntable in the oven.
- When food is placed in the microwave, it should be covered to prevent it from drying out. Glass or plastic covers especially designed for use with microwave appliances are available at most kitchenware dealers.
- When using the combination or grill function, do not cover the food to be cooked.
- Close the door and set the desired programme.

Note: The following steps are used for setting the cooking time:

0 – 5 minutes	: 10-second steps
5 – 10 minutes	: 30-second steps
10 – 30 minutes	: 1-minute steps
30 – 95 minutes	: 5-minute steps

- Press the rotary control to start a programme.
- As the programme is started, the turntable starts to rotate. During operation, the interior light remains on.
- If, during operation, the door is opened or the  key is pressed (e.g. to stir or to turn the food in order to ensure that the temperature is evenly distributed), the timer and programme functions are automatically suspended. The programme will automatically resume only after the door is closed again and the rotary control is pressed.
- Press  twice to interrupt the programme.
- Beep signals indicate that the pre-programmed cooking time has elapsed; at the same time, the interior lighting switches off and the display shows 'End'.
- Open the door and remove the container with the food.
- In order to achieve an even heat distribution through the food, the container should be set aside for several minutes.
- If the door is not opened immediately after the pre-programmed operating time has elapsed, a number of beep signals are heard every 2 minutes.

Cooling-off function:

This microwave oven has an automatic cooling feature.

After any operating time exceeding two to three minutes, the cooling fan will automatically run for several minutes after the programme stops.

Grill rack

- The grill rack is suitable for grilling. However, it must not be used in the microwave and combination programmes.
- The food to be cooked can be put directly on the grill rack, which is then placed on the glass turntable.

Cooking/heating with microwaves

When cooking/heating with microwaves, the heating directly affects the inside of the food.

- Push the button  repeatedly until the required power setting is shown (see the table below).
- Then use the rotary control to set the desired cooking time. The cooking time can be pre-set to a maximum of 95 minutes.
- Press the rotary control to start the cooking process.
- To ensure that the heat is evenly distributed, the food being cooked or heated should be occasionally stirred.

	Power (W)	Power (%)	Display	Type	Use
Press 1 x	800 W	100	P100	High	Heating up liquids, cooking
2 x	720 W	90	P-90		
3 x	640 W	80	P-80		
4 x	560 W	70	P-70	Medium high	Defrosting and heating up deep-frozen dishes
5 x	480 W	60	P-60		
6 x	400 W	50	P-50	Medium	Cooking delicate food
7 x	320 W	40	P-40		

8 x	240 W	30	P-30	Low	Defrosting food
9 x	160 W	20	P-20		
10 x	80 W	10	P-10	Very low	Defrosting sensitive food

+ 30 sec. Quick-programme / Cooking with microwaves:

- Pressing the **+ 30 sec.** button activates the cooking process directly. Each press on the button adds 30 seconds to the cooking time.
- The microwave power setting is always 100 %.
- The maximum programmable cooking time is 95 minutes.
- If the button is pressed while a microwave programme is running, each press adds 30 seconds to the cooking time.

Quick-programme Rotary control / Cooking with microwaves:

- The required cooking time is selected by turning the rotary control clockwise.
- Pressing the rotary control will start the cooking process directly.
- The microwave power setting is always 100 %.
- The maximum programmable cooking time is 95 minutes.

☰ Grill function:

The grilling process uses radiation heat to cook the food. The programme is suitable for cooking 'au gratin' or for grilling thin pieces of meat.

- Press the ☰ button.
- Then use the rotary control to select the desired cooking time. The maximum programmable cooking time is 95 minutes.
- Start the cooking process by pressing the rotary control.
- As the meat needs to be turned after one side is sufficiently browned, and taken out once it is done on both sides, this process should be closely monitored.

☰☰ Combination programme grill and microwave:

These programmes are suitable for cooking poultry, fish or cooking 'au gratin'.

- Press the ☰☰ button once or twice:
Press once: **Co-1** → 30 % microwave power, 70 % grill power
Press twice: **Co-2** → 55 % microwave power, 45 % grill power
- Then use the rotary control to select the desired cooking time. The maximum programmable cooking time is 95 minutes.
- Start the cooking process by pressing the rotary control.
- As the food needs to be turned after one side is sufficiently browned, and taken out once it is done on both sides, this process should be closely monitored.

Setting multiple programmes

The microwave can be set for 2 separate programmes to run consecutively without having to restart the unit in-between; eg regular cooking with the microwave function first, followed by cooking 'au gratin' using the grill. This multiple-programme feature can be used with any of the microwave, grill and combination functions. The automatic cooking programmes and the quick-programme are not suitable for multiple programming.



- Press the button for the particular programme repeatedly until the desired power setting/temperature is shown.
- Use the rotary control to select the desired cooking time.
- Now press the button for the next programme repeatedly until the desired power setting/temperature is shown.
- Use the rotary control to select the desired cooking time.
- Use the rotary control to start the cooking process.
- The appliance starts the first programme. The display shows **S1**. As soon as the next programme is started, the display changes to **S2**.

Hint:

This function is especially helpful when using the microwave to cook food at different power settings. While a higher power setting is selected initially, the power can be reduced at a later stage in order to keep the food hot, and to ensure that the heat is evenly distributed when the food is already done.

Saving your favourite dish



The above described programmes and programme combinations can be saved as 'Favourite dishes' for future quick use. Three different dishes may be pre-stored. If a memory space is not occupied, its corresponding number flashes. But note that in this mode, the automatic cooking programmes and the quick-programme cannot be selected.





- Press the  button briefly once, twice or three times. The number 1, 2 or 3 start flashing in the display.
- Press the button for the particular programme repeatedly until the power setting/temperature is shown.
- Use the rotary control to select the desired cooking time.
- Now press the button for the next programme repeatedly until the desired power setting/temperature is shown.
- Use the rotary control to select the desired cooking time.
- Press the  button again briefly to save the favourite dish.
- The saved programme can be started by briefly pressing the  button first and then the rotary control.
- If the appliance has been disconnected from the mains, the programmes must be saved again.
- If a memory space is already occupied, the corresponding number will not flash. However, the memory space can be simply over-written as described above.

Automatic cooking and defrosting programmes

These programmes are helpful when cooking or heating up food without having to select any particular settings, e.g. for power or cooking time.

- Turn the rotary control anti-clockwise until the display shows the required programme listed in the table below. Press the rotary control.
- Use the rotary control to select the appropriate weight (see table).
- Press the rotary control to start the programme.
- The display shows the selected programme running time.

Menu	Weight	Display
 A-1 Beverages	200 ml	1
	400 ml	2
	600 ml	3
 A-2 Baked potatoes	230 g	1
	460 g	2
	690 g	3
 A-3 Heating up	200 g	200
	300 g	300
	400 g	400
	500 g	500
	600 g	600
	700 g	700
	800 g	800

 A-4 Fish	200 g	200
	300 g	300
	400 g	400
	500 g	500
	600 g	600
 A-5 Noodles/Pasta	100 g (in cold water, 400 ml)	100
	200 g (in cold water, 800 ml)	200
	300 g (in cold water, 1200 ml)	300
 A-6 Roast chicken	800 g	800
	1000 g	1000
	1200 g	1200
	1400 g	1400
A-7 Meat	200 g	200
	300 g	300
	400 g	400
	500 g	500
	600 g	600
A-8 Skewers/kebab	200 g	200
	300 g	300
	400 g	400
	500 g	500
	600 g	600
 d-1 Defrosting according to time	Time selectable	0:00
 d-2 Defrosting according to weight	Weight selectable	100 : : : 1800

General instructions

A-1 Beverages:

To heat up beverages and hot water for tea or instant coffee.

A-2 Baked potatoes:

Put the raw, unpeeled potatoes on a plate suitable for microwave-use, and place it in the centre of the oven.

A-3 Heating up:

For heating up solid food in containers suitable for use with microwaves.

Hint: Arrange the food in a circular pattern to ensure optimal heat distribution.

A-4 Fish:

Put the fish on a plate suitable for microwave-use, and place it in the centre of the oven.

A-5 Noodles/pasta:

Put the pasta in a suitable container, cover with cold water and place the container on the turntable.

A-6 Roast chicken:

Put a whole chicken on a plate suitable for use with microwaves in the centre of the oven.

Several beep signals indicate that 2/3 of the pre-programmed cooking time has elapsed, when cooking is interrupted. Turn the chicken over and press the rotary control to restart the cooking process.

A-7 Meat:

Put the steak, cutlet or pork chop etc. on a plate suitable for microwave-use, and place it in the centre of the oven.

Several beep signals indicate that 2/3 of the pre-programmed cooking time has elapsed, when cooking is interrupted. Turn the food over and press the rotary control to restart the cooking process.

A-8 Skewers/kebab:

Put the skewers etc. on a plate suitable for microwave-use, and place them in the centre of the oven.

Several beep signals indicate that 2/3 of the pre-programmed cooking time has elapsed, when cooking is interrupted. Turn the food over and press the rotary control to restart the cooking process.

d-1 Defrosting according to time:

See section 'Defrosting according to time' below.

d-2 Defrosting according to weight:

See section 'Defrosting according to weight' below.

d-1 Defrosting according to time und d-2 Defrosting according to weight

The defrosting programmes allow for time- or weight-based defrosting.

Turn the rotary control anti-clockwise, until the display shows **d-1** or **d-2**.

- Press the rotary control to confirm the programme selection.
- Turn the rotary control, until the display shows the desired defrosting time (**for d-1**) or the relevant weight (**for d-2**).
- Press the rotary control to start defrosting.

Helpful notes:

- Several beep signals indicate that 2/3 of the programmed defrosting time has elapsed. Turn the food over, taking out any that is already defrosted.
- Press the rotary control to continue defrosting.
- Should the food not be completely defrosted after the pre-set defrosting time has elapsed, it is advisable to limit any further defrosting times to 1-minute periods until the food is fully defrosted.
- Food stored in plastic containers that are not suitable for use in microwave ovens should be left for a while after being taken from the freezer. Wait until the food can be easily detached from the plastic, before it is put into the oven inside a container suitable for use with microwave ovens.

Interior lighting

The interior light comes on when the door is opened; it also remains on during operation. It goes out once a programme has finished.

Cleaning

- The microwave should be cleaned regularly, removing any food residue right away after use.
- Before cleaning the appliance, ensure it is disconnected from the power supply and has cooled down completely.
- Do not clean the unit with water: ensure that no water is allowed to enter the ventilation slots on the inside or outside of the unit. Do not use any steam cleaning appliances for cleaning.
- The entire unit may be wiped with a slightly damp lint-free cloth and a mild household detergent. Wipe thoroughly dry afterwards.
- Do not use abrasives or harsh cleaning solutions. Commercially available cleaning sprays for conventional baking ovens are not to be used.
- The interior surfaces must be cleaned thoroughly after each operation cycle. The inside of the door, the door frame, the roller ring as well as the guiding track area underneath the glass turntable must be kept clean at all times.
- The grill rack, glass turntable and the roller ring/drive unit may be cleaned with warm soapy water. **Caution:** Do not put any parts in a dishwasher.

Additional information

Technical specifications

Outside dimensions: MW 7750: 460 mm (W) x 400 mm (D) x 265 mm (H)
MW 7751: 460 mm (W) x 385 mm (D) x 280 mm (H)

Inside dimensions:

- glass turntable: Ø 270 mm
- clearance above the glass turntable: 175 mm

Unit weight: 12.8 kg

Operating voltage: 230 V~ 50 Hz

- Total power consumption: 1200 W
- grill: 1000 W
 - microwave: 1200 W

Microwave output: 80 W - 800 W



Disposal

Devices marked with this symbol must be disposed of separately from your household waste, as they contain valuable materials which can be recycled. Proper disposal protects the environment and human health. Your local authority or retailer can provide information on the matter.

Guarantee

This product is guaranteed against defects in materials and workmanship for a period of two years from the date of purchase. Under this guarantee the manufacturer undertakes to repair or replace any parts found to be defective, providing the product is returned to one of our authorised service centres. This guarantee is only valid if the appliance has been used in accordance with the instructions, and provided that it has not been modified, repaired or interfered with by any unauthorised person, or damaged through misuse.

This guarantee naturally does not cover wear and tear, nor breakables such as glass and ceramic items, bulbs etc. This guarantee does not affect your statutory rights, nor any legal rights you may have as a consumer under applicable national legislation governing the purchase of goods. If the product fails to operate and needs to be returned, pack it carefully, enclosing your name and address and the reason for return. If within the guarantee period, please also provide the guarantee card and proof of purchase.

Four à micro-ondes

Chère cliente, Cher client,

Avant d'utiliser ce four à micro-ondes, lisez attentivement les instructions suivantes et conservez le présent manuel d'instructions pour toute référence ultérieure. L'appareil doit être utilisé exclusivement par des personnes familiarisées avec les présentes instructions.



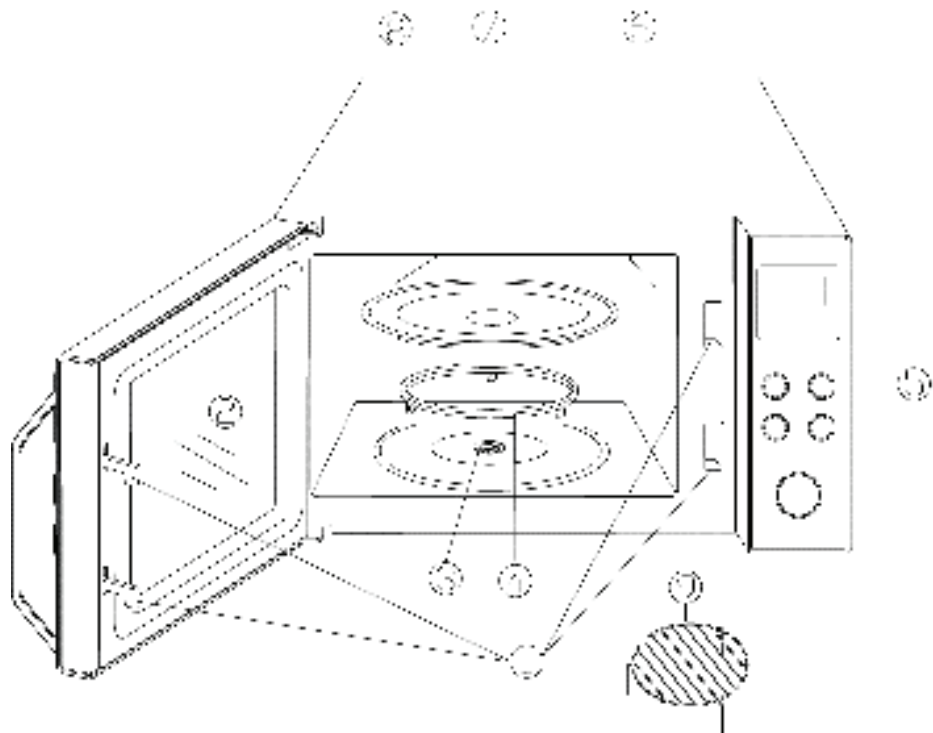



Description de l'appareil

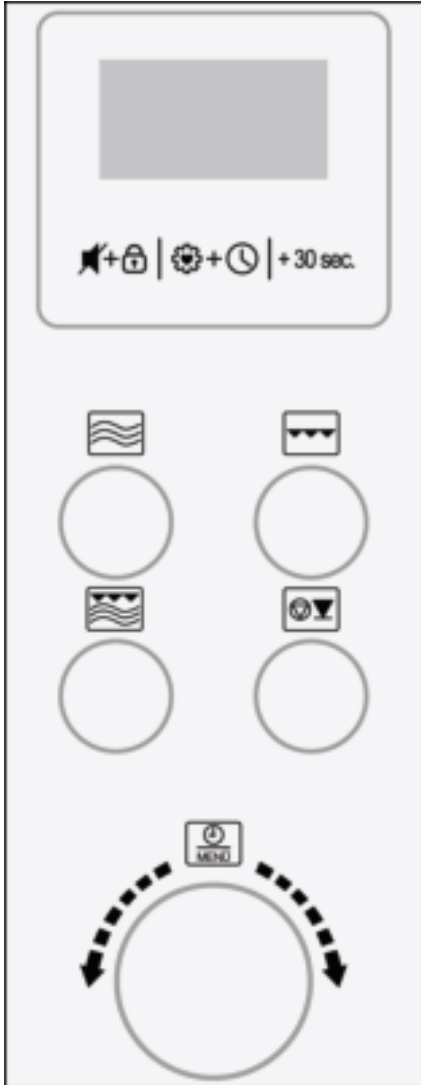

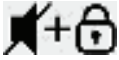
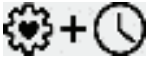
1. Verrous de la porte
2. Hublot d'observation
3. Axe d'entraînement
4. Anneau de rotation
5. Tableau de commande
6. Capot de protection et éclairage intérieur
7. Plateau tournant en verre
8. Résistance pour gril
9. Grille

Tableau de commande







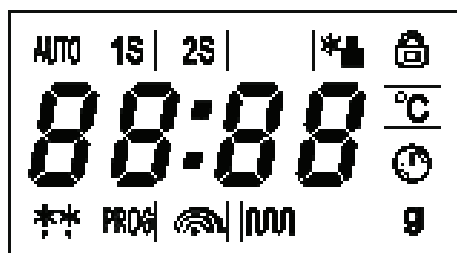







Bouton	Fonction
	Touche paramétrage Signal sonore et Dispositif de sécurité pour la protection des enfants
	Plat favori & minuterie
+ 30 sec.	Départ rapide / augmentation du temps de cuisson par incrément de 30 secondes
	Micro-ondes
	Gril
	Cuisson combinée Gril et Micro-ondes
	Pause / Stop
Bouton rotatif	Fonction
Appuyez	Départ / Départ rapide
Tournez 	Temps de cuisson / Programmes automatiques de cuisson

Écran d'affichage



Cet écran d'affichage indique l'heure de la journée ou, pendant le fonctionnement de l'appareil, le temps de cuisson programmé et les fonctions que vous avez sélectionnées.

	Programmes automatiques
	Première sélection programme
	Deuxième sélection programme
	Décongélation en fonction du poids
	Dispositif de sécurité pour la protection des enfants
	Température
	Réglage de l'horloge
	Poids
	Fonction gril
	Fonction micro-ondes
	Programmes automatiques
	Décongélation selon la durée

Consignes de sécurité importantes
Lisez attentivement les instructions ci-après et conservez ce manuel
d'instructions pour toute référence ultérieure.

Branchement au secteur

L'appareil doit être branché exclusivement sur une prise de courant avec terre, installée selon les normes en vigueur. Assurez-vous que la tension d'alimentation correspond à la tension indiquée sur la plaque signalétique de l'appareil. Ce produit est conforme aux directives obligatoires inhérentes au marquage CE.

Positionnement de l'appareil

- Installez toujours le four à micro-ondes sur une surface stable et plane, résistant à la chaleur et à l'abri de toute source de chaleur ou d'humidité excessive.
- Ne pas utiliser l'appareil en plein air.
- Les pieds de l'appareil ne doivent pas être enlevés.
- Assurez une ventilation suffisante et constante. Ne placez aucun objet sur l'appareil et veillez à ce que les distances minimales suivantes soient respectées entre l'appareil et le mur ou tout autre objet :
 - Côtés : 7,5 cm
 - À l'arrière : 7,5 cm
 - Au-dessus : 30 cm
- L'appareil ne doit pas être encastré dans un placard de cuisine. Évitez également de positionner l'appareil directement sous un élément ou autre objet analogue.

Remarques importantes

- **Attention : Certains types d'aliments peuvent s'enflammer. Ne laissez pas l'appareil sans surveillance lorsque vous utilisez les fonctions micro-ondes, gril ou des fonctions combinées.**
- Ce four à micro-ondes a été conçu exclusivement pour la décongélation, le réchauffage et la cuisson d'aliments. Attention : Le séchage d'aliments ou de vêtements et, le réchauffage de coussins de noyaux de cerises, de chaussons, d'éponges, de serpillières mouillées, etc. peut entraîner des risques de blessures, combustion ou feu.
- Nous déclinons toute responsabilité en cas de dommages résultant d'une utilisation erronée ou de la non-conformité aux présentes instructions.
- Utilisez uniquement des ustensiles adaptés à la cuisson au four micro-ondes. Ne pas utiliser de récipients en métal lors du réchauffage d'aliments ou de boissons

pour la fonction cuisson aux micro-ondes. Pour des informations plus détaillées, veuillez vous référer au paragraphe '*Utilisez toujours des ustensiles de cuisine appropriés*'.

- L'appareil n'est pas destiné à être utilisé avec un programmeur externe ou une télécommande indépendante.
- Cet appareil peut être utilisé par des enfants (à partir de 8 ans) et par des personnes souffrant de déficiences physiques, sensorielles ou mentales, ou manquant d'expérience ou de connaissances, s'ils ont été formés à l'utilisation de l'appareil et ont été supervisés, et s'ils en comprennent les dangers et les précautions de sécurité à prendre.
- Les enfants ne sont pas autorisés à jouer avec l'appareil.
- Les enfants ne doivent pas être autorisés à nettoyer ou entretenir l'appareil à moins d'être supervisés et d'avoir plus de 8 ans.
- L'appareil et son cordon d'alimentation doivent être, à tout moment, tenus hors de portée des enfants de moins de 8 ans.
- Pour éviter le risque de chocs électriques, ne pas nettoyer l'appareil à l'eau et ne pas le plonger dans l'eau.
- **Avertissement** : En raison des très hautes températures utilisées par les fonctions gril et/ou des fonctions combinées, cet appareil ne doit pas être utilisé par les enfants sans la surveillance d'un adulte.
- Lors de l'utilisation des fonction gril et/ou des fonctions combinées, prenez soin de ne pas toucher la résistance interne.
- L'emploi d'appareils de nettoyage à la vapeur pour nettoyer ce four est interdit.
- Éteignez toujours l'appareil et débranchez la fiche de la prise de courant :
 - avant tout nettoyage,
 - en cas de fonctionnement défectueux.
 - Après chaque utilisation.
- Ne débranchez pas l'appareil en tirant sur le cordon ; tirez toujours sur la fiche.
-  **Attention** : Les parois extérieures de l'appareil et l'intérieur du four deviennent chaudes pendant le fonctionnement. Il existe également un risque d'émission de vapeur par les grilles de ventilation et, par conséquent, un risque de brûlure.
- Ne pas laisser l'appareil, ou son cordon d'alimentation, entrer en contact avec une source de chaleur. Ne pas laisser pendre le cordon d'alimentation et le tenir à l'écart des parties chaudes de l'appareil.
- Gardez toujours l'appareil dans un état propre. Sinon, les surfaces de l'appareil peuvent se dégrader, ce qui peut écourter la durée de vie de l'appareil et provoquer un risque pour la sécurité de l'utilisateur. Tout reste d'aliment doit donc être retiré

immédiatement. Pour des informations détaillées concernant le nettoyage de l'appareil, veuillez vous référer au paragraphe *Nettoyage*.

- Cet appareil est destiné à être utilisé dans des applications domestiques et analogues telles que :
 - des coins cuisines réservés au personnel dans des magasins, bureaux et autres environnements professionnels ;
 - des fermes ;
 - l'utilisation par les clients des hôtels, motels et autres environnements à caractère résidentiel ;
 - des environnements de type chambres d'hôtes.
- **Attention** : Toute intervention nécessitant l'enlèvement d'un dispositif de protection contre les rayons micro-ondes constitue un risque grave pour toute personne non compétente. Ceci comprend le remplacement du cordon d'alimentation spécial ou d'une ampoule intérieure. L'appareil ne doit pas être ouvert, sauf par un technicien compétent. Si une intervention s'avère nécessaire, retournez l'appareil à l'un de nos Services Après-Vente agréés dont vous trouverez les coordonnées en annexe de ce manuel.
- Les liquides chauffés dans le four à micro-ondes peuvent chauffer au-delà de leur point d'ébullition sans l'apparition de bulles. Il est donc important de manipuler tous les récipients avec extrême prudence, notamment lorsqu'ils sont retirés du four. Ce risque de surchauffe peut être minimisé en introduisant une tige en verre résistant à la chaleur dans le récipient pendant le réchauffage.
- Les œufs frais en coquille et les œufs durs entiers ne doivent pas être chauffés dans un four à micro-ondes car ils risquent d'éclater même après la fin du réchauffage par micro-ondes.
- **Attention** : Il est également très dangereux de réchauffer dans l'appareil tout liquide ou aliment solide dans des récipients fermés car il existe un réel risque d'explosion.
- Le contenu des biberons ou des récipients en verre contenant des aliments pour bébés doit être soigneusement remué ou agité pour assurer une température uniforme. **Attention** : Pour éviter toute brûlure, vérifiez toujours la température des aliments avant de les donner à l'enfant.
- Le réchauffage ou la cuisson d'aliments contenus ou emballés dans un emballage combustible, tel que le plastique ou le papier, présente un risque d'incendie. Les aliments peuvent également se dessécher, voire s'enflammer, si le temps de cuisson est excessif. Les graisses et huiles sont aussi des substances inflammables. Il est donc important de surveiller l'appareil pendant son fonctionnement. Bien entendu, les liquides très volatils et inflammables tels que

l'alcool concentré ne doivent jamais être réchauffés.

- En cas d'émission de fumée pendant le fonctionnement, tenez la porte fermée pour retarder ou étouffer les flammes éventuelles. Éteignez immédiatement l'appareil, puis débranchez la fiche de la prise de courant.
- Pour éviter tout risque de brûlure, une manique doit toujours être utilisée pour retirer les aliments du four. Les ustensiles et récipients se réchauffent non seulement pendant la cuisson au gril, mais également pendant la cuisson aux micro-ondes.
- Les thermomètres à four (tels qu'utilisés dans les fours traditionnels) ne conviennent pas aux fours à micro-ondes.

Avant la première utilisation

- Après le déballage et avant toute utilisation, vérifiez soigneusement que l'appareil et son cordon d'alimentation ne présentent aucun signe de détérioration.
- **Attention** : Vérifiez également que la porte, l'hublot d'observation, les joints de la porte et les verrous ne sont pas endommagés ou déformés et que la porte se ferme parfaitement contre le montant. Ceci est important afin de prévenir toute émission d'énergie micro-ondes pendant le fonctionnement. Pour cette même raison, vérifiez soigneusement l'intégralité du boîtier et l'intérieur du four. Si une détérioration quelconque est constatée, en aucun cas l'appareil ne doit être utilisé avant d'être réparé par un technicien qualifié.
- Retirez tout emballage à l'extérieur et à l'intérieur, ainsi que les étiquettes. Les matériaux d'emballage peuvent être recyclés.
- **Ne retirez pas** le film de protection recouvrant l'intérieur de la porte; de même, ne retirez ni l'anneau/axe d'entraînement ni le couvercle de protection (6) de couleur gris/brun à droite à l'intérieur du four, près du dispositif d'éclairage.
- **Attention** : Tenez les enfants à l'écart des emballages, qui représentent un risque potentiel, par exemple, de suffocation.
- Avant la première utilisation, ou après toute période prolongée de non utilisation, l'appareil doit être soigneusement nettoyé en suivant la méthode décrite au paragraphe *Nettoyage*.
- Placez l'anneau/axe d'entraînement et le plateau tournant en verre dans l'appareil.
- Ne pas faire fonctionner l'appareil si l'anneau/axe d'entraînement et le plateau tournant en verre ne sont pas correctement installés.
- Avant la première utilisation du four à micro-ondes, laissez-le chauffer 10 minutes environ sur la fonction gril uniquement (sans que la fonction micro-ondes soit activée) afin d'éliminer l'odeur caractéristique qui se dégage lors de la mise en route initiale de tout gril. Une légère fumée peut être dégagée; ceci est normal, mais prévoyez une aération suffisante.
- Cet appareil est un appareil ISM du Groupe 2, Classe B. Cet appareil appartient à la classe d'appareils ISM de Groupe 2, Classe B. Le Groupe 2 comprend tous les appareils ISM (industriels, scientifiques, médicaux) produisant de l'énergie en radiofréquences et/ou utilisant l'énergie en radiofréquences sous forme de radiation électromagnétique pour le traitement des matériaux; il comprend également les appareils d'électroérosion. La Classe B désigne les appareils conçus pour un usage domestique, ou tout autre appareil similaire intégré au réseau d'alimentation en électricité domestique.

Remarque : n'allumez pas l'appareil sans avoir placé au préalable les aliments à chauffer ou à cuire à l'intérieur du four. Tout fonctionnement de l'appareil à vide risque de l'endommager.

La fonction micro-ondes (Groupe II conforme à la norme EN 55011)

Une énergie électromagnétique est générée à l'intérieur de l'appareil, provoquant l'oscillation des molécules alimentaires (des molécules d'eau notamment), déclenchant la chauffe des aliments. Les aliments à forte teneur en eau se réchauffent donc plus rapidement que les aliments secs. La chaleur est graduellement générée à l'intérieur des aliments. Les ustensiles, récipients ou plats utilisés sont chauffés indirectement en raison de la hausse de la température des aliments.

Utilisez toujours des ustensiles de cuisine appropriés

- Ne placez pas les aliments à même le plateau tournant en verre ; utilisez toujours un plat ou un récipient de cuisson approprié. Assurez-vous que le récipient ne dépasse pas du plateau tournant en verre.
- L'emploi d'objets en métal doit être évité car les surfaces métalliques réfléchissent les micro-ondes, qui risquent de ne pas atteindre les aliments destinés à la cuisson. Toute présence de métal dans le four risque également de provoquer des étincelles, qui risquent à leur tour d'endommager l'appareil.
- D'une manière générale, les couverts de table ou de cuisine ou récipients en métal ne doivent pas être utilisés dans le four à micro-ondes. Certains emballages alimentaires comportent de la feuille d'aluminium ou des fils métalliques sous une couche de papier et ne se prêtent donc également pas à l'utilisation avec les appareils à micro-ondes. Si une recette conseille d'utiliser de la feuille d'aluminium, veillez à emballer soigneusement les aliments dans la feuille d'aluminium (en évitant les bulles d'air). Respectez un **espace minimal de 2,5 cm** entre la feuille d'aluminium et les parois intérieures du four.
- Assurez-vous toujours que le récipient ou le plat de cuisson utilisé ne comporte aucune décoration métallique telle qu'un bord doré ou de couleur, contenant des particules métalliques. Les objets en cristal de plomb sont également déconseillés. Assurez-vous toujours que les récipients de cuisson utilisés ne présentent aucun élément creux (par exemple les poignées). Les substances poreuses risquent d'absorber de l'eau pendant le nettoyage et sont donc également déconseillées. Les récipients ou ustensiles de cuisson en 'mélamine' absorbent l'énergie et sont également déconseillés.

Utilisation de la fonction micro-ondes

- Les récipients en verre ou en porcelaine résistants à la chaleur, se prêtent parfaitement à l'utilisation dans les appareils à micro-ondes.
- Les récipients en plastique conviennent également s'ils sont conçus pour résister à la chaleur.
- Des récipients de cuisson spécialement conçus pour l'utilisation avec les fours à micro-ondes sont disponibles dans la plupart des magasins d'articles de cuisine.
- Les sacs de cuisson etc. seront percés de manière à libérer toute pression élevée pendant la cuisson.





Utilisation de la fonction gril

- Tout récipient ou plat résistant à la chaleur étudié pour les fours traditionnels pourra être utilisé avec la fonction gril. L'emploi d'articles en plastique avec le gril est interdit
- Les aliments destinés à la cuisson peuvent être placés directement sur la grille, qui est alors placée sur le plateau tournant en verre.





Utilisation de la fonction combinée four à micro-ondes/gril

- Lors de l'utilisation de la fonction combinée four à micro-ondes/gril, les fonctions four à micro-ondes et gril sont alternativement activées. Les récipients ou plats doivent donc à la fois se prêter à l'utilisation dans un appareil à micro-ondes et être résistants à la chaleur. A cause des températures relativement élevées, les articles en plastique ne doivent pas être utilisés. Assurez-vous que le récipient ou le plat utilisé ne contient aucun élément en métal.

Fonctionnement** Réglage initial de l'horloge**



- Au branchement au secteur, l'écran affiche '1:00' et l'appareil émet un signal sonore.
- Tournez le bouton rotatif pour régler l'heure correcte.
- Appuyez brièvement sur la touche  + . Les minutes s'affichent.
- Tournez le bouton rotatif pour régler les minutes correctes.
- Appuyez brièvement sur la touche  +  pour terminer le réglage de l'horloge. Le symbole ':' s'affiche en clignotant et l'heure actuelle est affichée.
- Le réglage de l'heure peut être annulé ou ignoré en appuyant sur la touche .
- À la suite d'une coupure de courant, l'horloge doit à nouveau être réglée.

Modification du format heure





- Pour modifier le format, appuyez sur la touche  pendant 3 secondes. L'écran affiche soit **Hr 24** soit **Hr 12**.
- Appuyez brièvement sur la touche  pour passer du format 24 heures au format 12 heures et vice versa.
- Tournez le bouton rotatif pour régler l'heure correcte.
- Appuyez brièvement sur la touche . Les minutes s'affichent.
- Tournez le bouton rotatif pour régler les minutes correctes.
- Appuyez brièvement sur la touche  pour terminer le réglage de l'horloge. Le symbole ':' s'affiche en clignotant et l'heure actuelle est affichée.

Signal sonore & Dispositif de sécurité pour la protection des enfants

Signal sonore

- Lorsque vous appuyez sur une touche de commande ou si vous tournez le bouton rotatif, l'entrée correcte des informations est indiquée par un signal sonore.
- Pour annuler ce signal sonore, appuyez brièvement sur la touche .
- La désactivation du signal sonore de cette façon concerne uniquement l'utilisation de la touche de commande ou du bouton rotatif ; les signaux sonores indiquant les séquences de programmation sont, eux, toujours activés.
- Pour réactiver le signal, appuyez à nouveau brièvement sur la touche .

Dispositif de sécurité pour la protection des enfants



- Ce dispositif de sécurité empêche les enfants de faire fonctionner l'appareil sans surveillance.
- Pour activer le dispositif de sécurité, appuyez pendant 3 secondes sur la touche . Le symbole  s'affiche à l'écran.
- Pour désactiver le dispositif de sécurité, appuyez de nouveau sur la touche  pendant 3 secondes. Le symbole  disparaît.
- Note : En cas de problème lors de la mise en route de l'appareil, vérifiez d'abord que le dispositif de sécurité n'est pas activé.

Fonctionnement général

- Placez les aliments destinés à être chauffés dans un récipient approprié. Posez le récipient sur le plateau tournant du four.
- Les aliments placés au four à micro-ondes doivent être couverts pour éviter leur dessèchement. Des couvercles en verre ou en plastique spécialement conçus pour une utilisation dans les appareils à micro-ondes sont disponibles dans le commerce.
- Ne pas couvrir les aliments à cuire pendant la cuisson combinée ou au gril.
- Fermez la porte, puis sélectionnez le programme désiré.

• Remarque : Pour la programmation, le temps de cuisson est fractionné comme suit :

0 – 5 minutes	: par intervalle de 10 secondes
5 – 10 minutes	: par intervalle de 30 secondes
10 – 30 minutes	: par intervalle de 1 minute
30 – 95 minutes	: par intervalle de 5 minutes

- Appuyez sur le bouton rotatif pour démarrer un programme.
- Lorsque le programme démarre, le plateau commence à tourner. Pendant le fonctionnement, l'éclairage intérieur reste allumé.
- Si, pendant le fonctionnement, la touche  est pressée ou la porte est ouverte (par exemple, pour remuer les aliments afin d'assurer une bonne répartition de la température), l'appareil s'arrête et les fonctions de minuterie et de programmation sont suspendues. Le programme redémarrera automatiquement uniquement lorsque la porte sera refermée et que le bouton rotatif sera enfoncé.
- Appuyez deux fois sur la touche  pour interrompre le programme.
- Des bips sonores indiquent la fin du temps préprogrammé ; l'éclairage intérieur s'éteint et l'écran affiche 'End' (Fin)
- Ouvrez la porte et retirez le récipient contenant les aliments.
- Laissez le récipient de côté pendant plusieurs minutes afin d'assurer une distribution uniforme de la chaleur dans les aliments.
- Si la porte n'est pas ouverte immédiatement après l'écoulement du temps de cuisson préprogrammé, plusieurs bips sonores sont émis toutes les 2 minutes.

Fonction refroidissement

Ce four à micro-ondes dispose d'une fonction automatique de refroidissement.

Si le temps de fonctionnement dépasse deux à trois minutes, le ventilateur se met automatiquement en marche et fonctionne pendant plusieurs minutes après l'arrêt du programme.

Grille

- La grille est adaptée pour la cuisson au gril. Cependant, elle ne doit pas être utilisée pour la cuisson aux micro-ondes et les programmes combinés.
- Les aliments destinés à la cuisson peuvent être placés directement sur la grille, qui est alors placée sur le plateau tournant en verre.

Cuisson/réchauffage micro-ondes

Lors de la cuisson/du réchauffage micro-ondes, les effets du réchauffage affectent directement l'intérieur des aliments.

- Appuyez de façon répétée sur la touche  jusqu'à l'affichage de la puissance (voir tableau ci-dessous).
- Puis, à l'aide du bouton rotatif, réglez le temps de cuisson désiré. Le temps de cuisson est programmable jusqu'à 95 minutes maximum.
- Appuyez sur le bouton rotatif pour démarrer la cuisson.
- Pour assurer la répartition uniforme de la chaleur, les aliments à cuire ou à réchauffer doivent être mélangés occasionnellement.

	Puissance (W)	Puissance (%)	Affichage	Niveau	Use
Retournez 1 x	800 W	100	P100	Maximum	Réchauffage de liquides, cuisson
2 x	720 W	90	P-90		
3 x	640 W	80	P-80		
4 x	560 W	70	P-70	Élevé	Décongélation et réchauffage de plats surgelés
5 x	480 W	60	P-60		
6 x	400 W	50	P-50	Moyen	Cuisson d'aliments délicats
7 x	320 W	40	P-40		
8 x	240 W	30	P-30	Faible	Décongélation des aliments
9 x	160 W	20	P-20		
10 x	80 W	10	P-10	Très faible	Décongélation des aliments délicats

+ 30 sec. Programme rapide / Cuisson micro-ondes :

- En appuyant sur la touche **+ 30 sec.**, vous démarrez directement la cuisson. À chaque fois que vous appuyez sur la touche, vous rajoutez 30 secondes au temps de cuisson.
- Le niveau de puissance du four à micro-ondes est toujours à 100 %.
- Le temps de cuisson maximum programmable est de 95 minutes.
- Si la touche est pressée pendant la cuisson micro-ondes, chaque impulsion rajoute 30 secondes au temps de cuisson.

Programme rapide Bouton rotatif / Cuisson micro-ondes :

- Le temps de cuisson requis est sélectionné en tournant le bouton rotatif dans le sens des aiguilles d'une montre.
- En appuyant sur le bouton rotatif, vous démarrez directement la cuisson.
- Le niveau de puissance du four à micro-ondes est toujours à 100 %.
- Le temps de cuisson maximum programmable est de 95 minutes.

Fonction gril :

La fonction gril cuit les aliments en utilisant la chaleur rayonnante. Le programme gril convient à la cuisson de gratins ou pour les pièces de viande minces.

- Appuyez sur la touche .
- Puis, servez-vous du bouton rotatif pour sélectionner le temps de cuisson désiré. Le temps de cuisson maximum programmable est de 95 minutes.
- Démarrez la cuisson en appuyant sur le bouton rotatif.
- Ce processus doit être surveillé de près car la viande doit être retournée lorsque la première face est saisie, puis retirée dès que grillée.

Programmes de cuisson combinée gril/micro-ondes :

Ces programmes sont utiles pour la cuisson des volailles, du poisson ou la cuisson des plats 'au gratin'.

- Appuyez une ou deux fois sur la touche  :
- Appuyez une fois : **Co-1** → 30 % puissance micro ondes, 70 % puissance gril
- Appuyez deux fois : **Co-2** → 55 % puissance micro ondes, 45 % puissance gril
- Puis, servez-vous du bouton rotatif pour sélectionner le temps de cuisson désiré. Le temps de cuisson maximum programmable est de 95 minutes.
- Démarrez la cuisson en appuyant sur le bouton rotatif.
- Ce processus doit être surveillé de près car les aliments doivent être retournés lorsque la première face est saisie, puis retirés dès que grillés.

Sélection de programmes multiples

Le four à micro-ondes peut être programmé pour 2 programmes individuels menés de manière consécutive sans avoir à redémarrer l'appareil entre deux ; par ex. tout d'abord une cuisson normale aux micro-ondes, suivie d'une cuisson 'au gratin' au gril. Cette fonction programmes multiples peut être utilisée avec n'importe quelles fonctions micro-ondes, gril et combinées. Les programmes automatiques de cuisson et le programme rapide ne conviennent pas pour la programmation multiple.



- Appuyez de façon répétée sur la touche pour sélectionner le programme requis et jusqu'à ce que la puissance/ température requises soient affichées.
- Servez-vous du bouton rotatif pour sélectionner le temps de cuisson désiré.
- Puis, appuyez de façon répétée sur la touche pour sélectionner le programme suivant jusqu'à ce que la puissance/ température requises soient affichées.
- Servez-vous du bouton rotatif pour sélectionner le temps de cuisson désiré.
- Servez-vous du bouton rotatif pour démarrer la cuisson.
- L'appareil démarre le premier programme. L'écran affiche **S1**. Dès que le programme suivant démarre, l'écran affiche **S2**.

Conseil :

Cette fonction est particulièrement utile lors de l'utilisation du mode cuisson micro-ondes pour cuire des aliments à différents niveaux de puissance. Un niveau élevé de puissance est d'abord sélectionné, puis la puissance peut être diminuée plus tard afin de conserver les aliments au chaud et pour assurer que la chaleur est distribuée uniformément lorsque les aliments sont déjà cuits.

Sauvegarder votre plat favori

Les programmes décrits ci-dessus et les programmes combinés peuvent être sauvegardés comme 'Plats favoris' pour une utilisation ultérieure rapide. Trois plats différents peuvent être sauvegardés. Lorsqu'un espace mémoire n'est pas occupé, son numéro correspondant clignote. Cependant, veuillez noter que pour ce mode, les programmes automatiques de cuisson et le programme rapide ne peuvent pas être sélectionnés.





- Appuyez brièvement une fois, deux fois, trois fois, sur la touche . Le numéro 1, 2 ou 3 clignote sur l'écran.
- Appuyez de façon répétée sur la touche pour sélectionner le programme requis et jusqu'à ce que la puissance/ température requises soient affichées.
- Servez-vous du bouton rotatif pour sélectionner le temps de cuisson désiré.
- Puis, appuyez de façon répétée sur la touche pour sélectionner le programme suivant jusqu'à ce que la puissance/ température requises soient affichées.
- Servez-vous du bouton rotatif pour sélectionner le temps de cuisson désiré.
- Appuyez à nouveau brièvement sur la touche  pour sauvegarder votre plat favori.
- Le programme sauvegardé peut être démarré en appuyant d'abord brièvement sur la touche  puis sur le bouton rotatif.
- Si l'appareil a été débranché du secteur, les programmes doivent être à nouveau sauvegardés.



- Si un espace mémoire est déjà occupé, le numéro correspondant ne clignote pas. Cependant, l'espace mémoire peut simplement être effacé puis à nouveau occupé tel décrit ci-dessus.

Programmes automatiques de cuisson et décongélation

Ces programmes sont pratiques pour cuire ou réchauffer les aliments sans devoir spécialement programmer, par exemple, le temps de cuisson ou la puissance.

- Tournez le bouton rotatif dans le sens inverse des aiguilles d'une montre jusqu'à ce que le programme requis listé dans le tableau ci-dessous s'affiche à l'écran. Appuyez sur le bouton rotatif.
- Servez-vous du bouton rotatif pour sélectionner le poids approprié (voir tableau).
- Appuyez sur le bouton rotatif pour démarrer le programme.
- L'écran affiche le temps de fonctionnement du programme sélectionné.

Carte	Poids	Affichage
 A-1 Boissons	200 ml	1
	400 ml	2
	600 ml	3
 A-2 Pommes de terre au four	230 g	1
	460 g	2
	690 g	3
 A-3 Préchauffage	200 g	200
	300 g	300
	400 g	400
	500 g	500
	600 g	600
	700 g	700
	800 g	800
	800 g	800
 A-4 Poisson	200 g	200
	300 g	300
	400 g	400
	500 g	500
	600 g	600
 A-5 Nouilles	100 g (dans de l'eau froide, 400 ml)	100
	200 g (dans de l'eau froide, 800 ml)	200
	300 g (dans de l'eau froide, 1200 ml)	300

 A-6 Poulet rôti	800 g	800
	1000 g	1000
	1200 g	1200
	1400 g	1400
A-7 Viande	200 g	200
	300 g	300
	400 g	400
	500 g	500
	600 g	600
A-8 Brochettes	200 g	200
	300 g	300
	400 g	400
	500 g	500
	600 g	600
 d-1 Décongélation selon la durée	Poids sélectionnable	0:00
 d-2 Décongélation en fonction du poids	Poids sélectionnable	100 : : 1800

Instructions générales

A-1 Boissons :

Pour réchauffer des boissons et l'eau pour le thé ou le café instantané.

A-2 Pommes de terre au four :

Posez les pommes de terre crues, avec la peau, dans un plat adéquat et placez-le au centre du four.

A-3 Réchauffage :

Pour réchauffer des aliments solides dans des récipients allant au four à micro-ondes.

Conseil : Placez les aliments au centre du four pour assurer une distribution optimale de la chaleur.

A-4 Poisson :

Placez le poisson sur une assiette allant au four à micro-ondes, au centre du four.

A-5 Nouilles/pâtes :

Placez les pâtes dans un récipient adapté et recouvrez-les d'eau ; posez le récipient sur le plateau tournant.

A-6 Poulet rôti :

Placez le poulet entier sur une assiette allant au four à micro-ondes, au centre du four.

Plusieurs bips sonores indiquent que les 2/3 du temps de cuisson préprogrammé se sont écoulés, et la cuisson est interrompue. Retournez le poulet et appuyez sur le bouton rotatif pour redémarrer la cuisson.

A-7 Viande :

Posez le steak, la côtelette ou côte de porc, etc., sur une assiette adaptée à la cuisson aux micro-ondes et placez cette dernière au milieu du four.

Plusieurs bips sonores indiquent que les 2/3 du temps de cuisson préprogrammé se sont écoulés, et la cuisson est interrompue. Retournez les aliments et appuyez sur le bouton rotatif pour redémarrer la cuisson.

A-8 Brochettes :

Posez les brochettes, etc., sur une assiette adaptée à la cuisson aux micro-ondes et posez cette dernière au milieu du four.

Plusieurs bips sonores indiquent que les 2/3 du temps de cuisson préprogrammé se sont écoulés, et la cuisson est interrompue. Retournez les aliments et appuyez sur le bouton rotatif pour redémarrer la cuisson.

d-1 Décongélation selon la durée :

Voir le paragraphe 'Décongélation selon la durée' ci-après.

d-2 Décongélation en fonction du poids :

Voir le paragraphe 'Décongélation en fonction du poids' ci-après.

d-1 Décongélation selon la durée et d-2 Décongélation en fonction du poids

Les programmes de décongélation permettent une décongélation en fonction du temps ou du poids.

Tournez le bouton rotatif dans le sens inverse des aiguilles d'une montre jusqu'à ce que l'écran affiche **d-1** ou **d-2**.

- Appuyez sur le bouton rotatif pour confirmer la sélection du programme.
- Tournez le bouton rotatif jusqu'à ce que le programme de décongélation désiré en fonction du temps (**d-1**) ou du poids correspondant (**d-2**) s'affiche à l'écran.
- Appuyez sur le bouton rotatif pour démarrer la décongélation.

Observations utiles :

- Plusieurs bips sonores indiquent que les 2/3 du temps de décongélation programmé se sont écoulés. Tournez les aliments et retirez les aliments déjà décongelés.
- Appuyez sur le bouton rotatif pour continuer le programme.
- Si, à l'issue du temps de décongélation préprogrammé, les aliments s'avèrent encore congelés, il est recommandé de continuer la décongélation en la limitant à des périodes d'1 minute, jusqu'à la décongélation complète.
- Les aliments conservés dans des récipients en plastique ne pouvant pas passer dans un four à micro-ondes, doivent être laissés quelques temps à température ambiante après leur sortie du congélateur. Attendez que les aliments soient facilement détachables du film ou des parois du conteneur avant de les mettre au four dans un récipient pouvant passer au four à micro-ondes.

Éclairage intérieur :

L'éclairage intérieur s'allume lorsque la porte est ouverte ; il reste également allumé pendant le fonctionnement de l'appareil.

Si un programme est terminé, l'éclairage intérieur s'éteint.

Nettoyage

- Le four à micro-ondes doit être régulièrement nettoyé, en retirant tout résidu alimentaire, immédiatement après l'utilisation.
- Assurez-vous, avant tout nettoyage, que l'appareil est débranché de la source d'alimentation et qu'il s'est complètement refroidi.
- Abstenez-vous de nettoyer l'appareil avec de l'eau. Interdisez toute pénétration d'eau (aussi minime soit-elle) dans les fentes d'aération prévues sur les parois intérieures ou extérieures de l'appareil. L'emploi d'appareils de nettoyage à la vapeur pour nettoyer ce four est interdit.
- L'appareil intégral pourra être essuyé à l'aide d'un chiffon non pelucheux légèrement humide et d'un léger détergent de ménage. Essayez-le ensuite soigneusement pour le sécher.
- N'utilisez aucun produit d'entretien abrasif ou concentré. L'emploi des aérosols spécialement étudiés pour le nettoyage des fours traditionnels disponibles dans le commerce est interdit.
- Les parois intérieures doivent être soigneusement nettoyées après chaque cycle de fonctionnement. La paroi interne de la porte, l'encadrement de la porte, l'anneau de rotation et la piste de guidage situés sous le plateau tournant en verre doivent être maintenus constamment en état de propreté.
- La grille, le plateau tournant en verre et l'anneau de rotation/axe d'entraînement peuvent être nettoyés à l'eau chaude savonneuse. **Attention :** Aucune pièce n'est lavable au lave-vaisselle.

Informations supplémentaires

Fiche technique

Dimensions extérieures:	MW 7750: 460 mm (L) x 400 mm (P) x 265 mm (H) MW 7751: 460 mm (L) x 385 mm (P) x 280 mm (H)
Dimensions intérieures :	
· plateau tournant en verre :	Ø 270 mm
· espace libre au-dessus du plateau tournant en verre :	175 mm
Poids de l'appareil :	12.8 kilos
Tension de service :	230 V~ 50 Hz
Consommation totale d'énergie :	1200 W
· gril	1000 W
· micro-ondes	1200 W
Réglages de la puissance micro-ondes :	80 W - 800 W

Mise au rebut



Les appareils qui portent ce symbole doivent être collectés et traités séparément de vos déchets ménagers, car ils contiennent des matériaux précieux qui peuvent être recyclés. En vous débarrassant correctement de ces appareils, vous contribuez à la prévention de potentiels effets négatifs sur la santé humaine et l'environnement.

■ Votre mairie ou le magasin auprès duquel vous avez acquis l'appareil peuvent vous donner des informations à ce sujet.

Garantie

Cet appareil est garanti par le fabricant pendant une durée de deux ans à partir de la date d'achat, contre tous défauts de matière et vices de fabrication. Au cours de cette période, toute pièce défectueuse sera remplacée gratuitement. Cette garantie ne couvre pas l'usure normale de l'appareil, les pièces cassables telles que du verre, des ampoules, etc., ni les détériorations provoquées par une mauvaise utilisation et le non-respect du mode d'emploi. Aucune garantie ne sera due si l'appareil a fait l'objet d'une intervention à titre de réparation ou d'entretien par des personnes non-agrèées par nous-mêmes. Cette garantie n'affecte pas les droits légaux des consommateurs sous les lois nationales applicables en vigueur, ni les droits du consommateur face au revendeur résultant du contrat de vente/d'achat. Si votre appareil ne fonctionne plus normalement, veuillez l'adresser, sous emballage solide, à une de nos stations de service après-vente agréées, muni de votre nom et adresse. Si vous retournez votre appareil pendant la période de garantie, n'oubliez pas de joindre à votre envoi la preuve de garantie (ticket de caisse, facture etc.) certifiée par le vendeur.

Microwave oven**Beste Klant,**

Voordat men de magnetron oven gebruikt moet men de gebruiksaanwijzing goed doorlezen en deze goed bewaren voor later gebruik. Dit apparaat moet alleen gebruikt worden door personen bekend met de gebruiksaanwijzing.

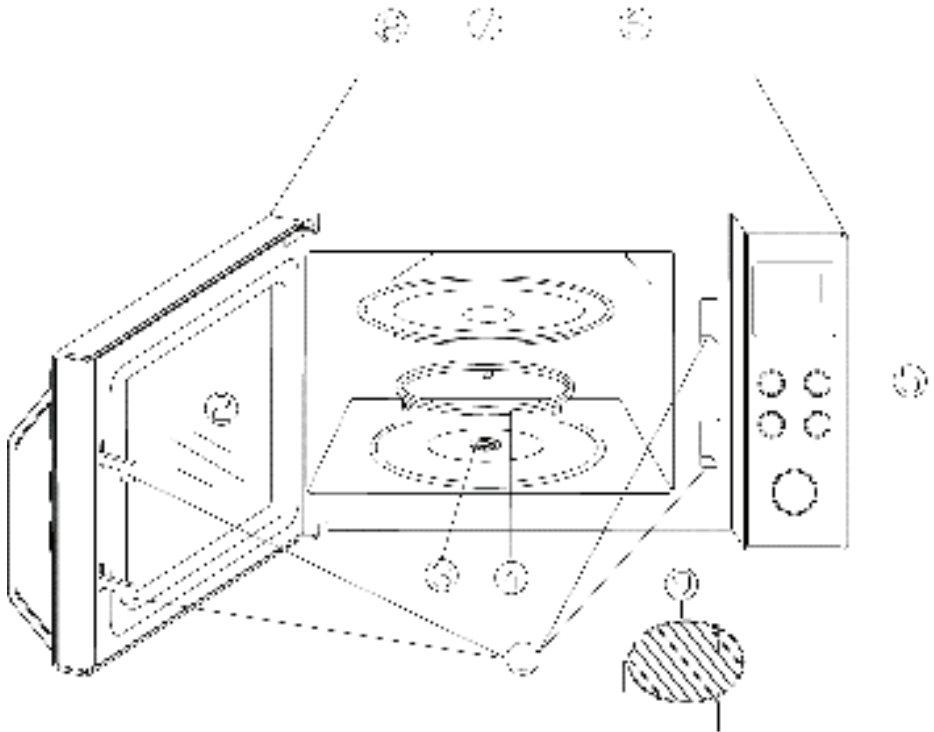
Onderdelen van het apparaat

1. Deursluitingen
2. Kijkraam
3. Aandrijfunit
4. Rolring
5. Controlepaneel
6. Beschermende afdekking en binnenverlichting
7. Glazen draaiplaat
8. Grill verwarmingselement
9. Grillrek

Details controlepaneel

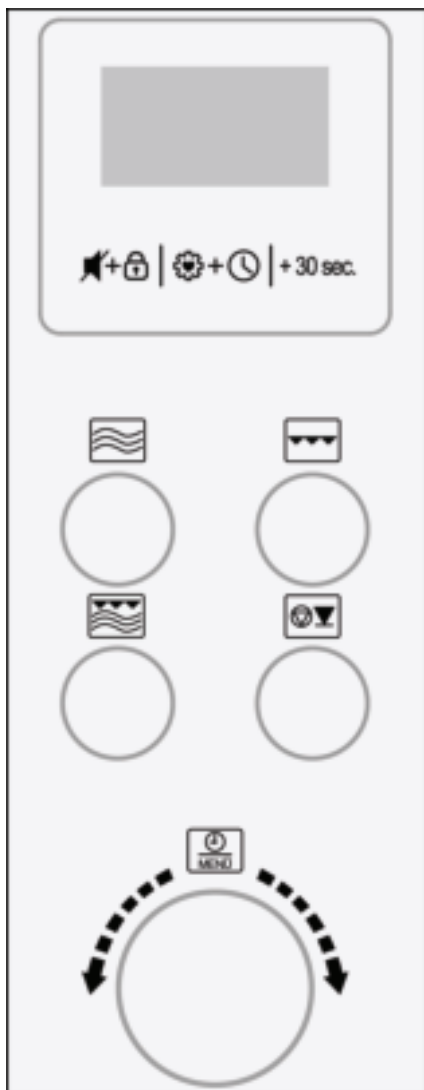

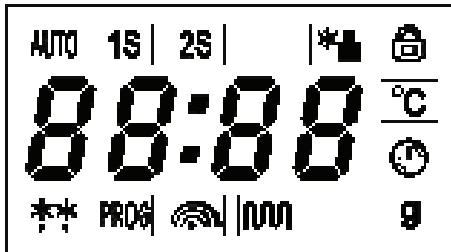

Knop	Functie
	Knopgeluid en Devies veilig voor kinderen
	Favoriet gerecht en klok
	Snel start / Verhoog de kooktijd met 30 seconden
	Magnetron
	Grill
	Combinatie Grill en Magnetron
	Onderbreken / Stop
Draaiknop	Functie selectie
Drukken	Start / Snel start
Draaien 	Tijd & Automatische kookprogramma's

Display



De display geeft de huidige tijd van de dag aan, of tijdens gebruik, de looptijd geprogrammeerd en functies geselecteerd door jou.

	Automatische programma's
	Selectie eerste programma
	Selectie tweede programma
	Ontdooien volgens gewicht
	Devies veilig voor kinderen
	Temperatuur
	De klok instellen
	Gewicht
	Grill functie
	Magnetron functie
	Automatische programma's
	Ontdooien volgens tijd

Belangrijke veiligheidsaanwijzingen

De volgende aanwijzingen alstublieft goed doorlezen en deze handleiding bewaren voor toekomstige raadpleging.

Aansluiting

Deze combimagnetron mag alleen worden aangesloten op een volgens de voorschriften geïnstalleerd geaard stopcontact. Zorg ervoor dat de netspanning overeenkomt met de spanning aangegeven op het typeplaatje. Dit product komt overeen met de richtlijnen aangegeven op het CE label.

Plaatsen van het apparaat

- Plaats de combimagnetron altijd op een stabiele en vlakke, hittebestendige ondergrond en zorg ervoor dat deze beschermd is tegen hitte en vochtigheid.
- Gebruik het apparaat niet buiten.
- De poten aan de onderkant van het apparaat mogen niet verwijderd worden.
- Zorg voor voldoende ventilatie. Plaats nooit voorwerpen op het apparaat en zorg ervoor dat er voldoende ruimte aanwezig is tussen het apparaat, de muur en andere voorwerpen:

Zijkanten: 7.5 cm

Achterkant: 7.5 cm

Bovenkant: 30.0 cm

Het apparaat mag nooit in een kast geplaatst worden. Wanneer men het apparaat neerzet, moet men ervoor zorgen dat het niet direct onder een keukenkastje of een ander voorwerp geplaatst wordt.

Belangrijke aanwijzingen

- **Attentie: Bepaalde voedselsoorten kunnen tot ontbranding overgaan. Laat het apparaat nooit onbeheerd achter wanneer men de magnetron-, grill- of de combinatiefuncties gebruikt.**
- De magnetronfunctie is alleen geschikt voor ontdooien, opwarmen en koken van voedsel. **Waarschuwing:** Iedere poging om voedsel of kleding te drogen, het opwarmen van verwarmingskussen, huisslippers, sponzen, natte schoonmaakkleding enz. kunnen letsel, verbranding of brand veroorzaken.
- Geen verantwoordelijkheid wordt geaccepteerd wanneer er schade ontstaat tijdens onjuist gebruik van het apparaat of wanneer men de gebruiksaanwijzing niet volgt.
- Gebruik alleen keukengerei geschikt voor gebruik in de microwave oven. Gebruik geen metalen houders in de magnetron voor het opwarmen van etenswaren of

drankjes. Voor gedetailleerde informatie, alstublieft de paragraaf 'Gebruik altijd geschikt keukengerei' raadplegen.

- Dit apparaat is niet geschikt voor gebruik met een externe tijdsklok of een aparte afstandsbediening.
- Dit apparaat mag gebruikt worden door kinderen (tenminste 8 jaar oud) en door personen met verminderde fysieke, zintuiglijke of mentale bekwaamheden, of gebrek van ervaring en kennis, wanneer deze onder begeleiding zijn of instructies ontvangen hebben over het gebruik van dit apparaat en volledig de gevaren en veiligheidsvoorschriften begrijpen.
- Kinderen mogen niet met het apparaat spelen.
- Kinderen mogen in geen geval dit apparaat schoonmaken of onderhoudswerkzaamheden uitvoeren behalve wanneer onder toezicht van een volwassene en ze tenminste 8 jaar oud zijn.
- Het apparaat en het snoer moeten altijd goed uit de buurt gehouden worden van kinderen jonger dan 8 jaar.
- Om elektrische schokken te voorkomen dit apparaat nooit met water schoonmaken of onderdompelen.
- **Waarschuwing:** Vanwege de hoge temperaturen die ontstaan tijdens het gebruik in de grill en/of de combinatiefuncties, mogen kinderen dit apparaat niet gebruiken zonder begeleiding van een volwassene.
- Bij gebruik van de grill en/of de combinatie functies, wees dan uiterst voorzichtig niet de verwarmingselementen aan de binnenkant aan te raken.
- Trek de stekker niet aan het snoer uit het stopcontact, maar aan de stekker zelf.
- Schakel het apparaat altijd uit na gebruik en verwijder de stekker uit het stopcontact:
 - voor het schoonmaken,
 - in geval van problemen.
 - na elk gebruik.
-  **Let op:** De buitenkant van dit apparaat kan zeer heet worden tijdens gebruik. Er kan stoom uitgestoten worden via de ventilatiegaten: gevaar voor verbranding.
- Plaats het apparaat nooit op een hete ondergrond of in de buurt van open vuur of brandbare gassen. Zorg dat het snoer niet in aanraking komt met een hete ondergrond. Laat het snoer nooit los hangen.
- Wanneer de unit niet goed schoongemaakt wordt, zal de kwaliteit van de oppervlakken verminderen, met mogelijk als gevolg een verkorting van de levensduur evenals mogelijk gevaar voor de gebruiker. Alle etensresten moeten daarom direct verwijderd worden. Voor uitvoerige informatie over het schoonmaken

van het apparaat, de paragraaf *Schoonmaken* raadplegen.

- Dit apparaat is bestemd voor huishoudelijk of gelijkwaardig gebruik, zoals
 - in bedrijfskeukens, in winkels, kantoren of andere bedrijfsruimtes,
 - in agrarische instellingen,
 - door klanten in hotels, motels enz. en gelijkwaardige accommodaties,
 - in bed and breakfast gasthuizen.
- **Pas op:** Ieder onderhoud- of reparatiewerk dat aan de combimagnetron gedaan wordt waarbij men de beschermende platen moet verwijderen, is zeer gevaarlijk voor ongetrainde personen. Dit is inclusief de vernieuwing van het speciale snoer of het verwisselen van de lamp binnenin. De magnetron mag nooit opengeschoefd worden behalve door getraind personeel. Indien dit apparaat kapot is, stuur het dan op aan de klantenservice van de fabrikant. Het adres staat vermeld op de garantietafel.
- Wanneer men vloeistoffen opwarmt in de combimagnetron kan de vloeistof het kookpunt bereiken zonder dat dit zichtbaar wordt. Het is daarom erg belangrijk dat men zeer voorzichtig is met het aanpakken van bakjes tijdens het verwijderen ervan uit het apparaat.
Om overkoken te voorkomen, kan men een hittebestendige glazen staaf in een bakje plaatsen tijdens het verhittingsproces.
- Eieren in hun schaal of heel hard gekookte eieren mag men nooit in de combimagnetron opwarmen. Er is een grote kans dat deze exploderen zelfs als het opwarmingsproces al klaar is.
- **Pas op:** Het is ook zeer gevaarlijk om vloeistoffen of vast voedsel op te warmen in afgesloten bakjes omdat ook hier het gevaar voor explosie zeer groot is.
- De inhoud van babyflessen of van glazen potjes met babyvoedsel moet goed geroerd of geschud worden om ervoor te zorgen dat de warmte gelijkmatig verdeeld wordt. **Waarschuwing:** Om pijn en gevaarlijke verbranding te voorkomen, moet men altijd eerst de temperatuur controleren voordat men het kind het eten geeft.
- Wanneer men voedsel opwarmt of kookt dat verpakt is in brandbare materialen zoals plastic of papier, dan bestaat er gevaar dat deze materialen ontbranden. Het is tevens mogelijk dat voedsel uitdroogt of ontbrandt wanneer de gekozen kooktijd te lang is. Vet en olie zijn ook zeer brandbare stoffen. Het is daarom zeer belangrijk om bij het apparaat te blijven wanneer het in gebruik is. Zeer brandbare stoffen zoals geconcentreerde alcohol mogen natuurlijk nooit verhit worden.
- Wanneer er rook zichtbaar is tijdens gebruik, moet men de deur gesloten houden om eventuele vlammen te doven. Schakel het apparaat onmiddellijk uit en haal de stekker uit het stopcontact.

- Om gevaar van verbranding te voorkomen moet men altijd een pannelap gebruiken wanneer men voedsel uit de magnetron verwijderd. Keukengerei zal niet alleen heet worden tijdens gebruik van de grill functie, maar ook tijdens gebruik van de magnetron.
- Speciale voedselthermometers (zoals gebruikt in gewone bakovens) zijn niet geschikt voor gebruik in magnetrons.

Voor het eerste gebruik

- Controleer na het uitpakken en elke keer wanneer men het apparaat aansluit op het stopcontact, het apparaat en het snoer op eventuele beschadigingen.
- **Let op:** Zorg ervoor dat de deur (inclusief het kijkvenster, de deurafdichting en de deursluitingen) niet beschadigd of verbogen zijn en sluit de deur stevig in het deurframe. Dit is belangrijk om te voorkomen dat er geen microgolven vrijkomen tijdens het gebruik. Tevens moet men om dezelfde redenen de behuizing van buiten en van binnen controleren.

In geval van schade dit apparaat niet gebruiken totdat het gerepareerd is door een gekwalificeerde monteur.

- Verwijder alle externe, interne verpakkingsmaterialen en stickers. Al deze materialen zijn geschikt voor recycling.
- **Verwijder nooit** de zelfklevende, beschermende folie aan de binnenkant van de deur, aan de rolring/aandrijfunit, of de grijsbruine afdekking (6) naast de verlichting aan de rechterkant van het interieur.
- **Waarschuwing:** Houdt kinderen weg van inpakmateriaal, daar deze een bron van gevaar zijn bv. door verstikking.
- Voordat men het apparaat voor het eerst gebruikt of wanneer men het apparaat voor lange periode niet gebruikt heeft, moet men deze eerst goed schoonmaken zoals staat beschreven in de paragraaf *Schoonmaken*.
- Installeer de rolring/aandrijfunit en de glazen draaiplaat in de unit.
- Gebruik dit apparaat nooit zonder de rolring/aandrijfunit en de glazen draaiplateau juist geplaatst zijn.
- Laat voordat men de combimagnetron gebruikt, het apparaat ongeveer 10 minuten opwarmen op de grillstand (zonder dat de magnetronfunctie geactiveerd is). Dit doet de geur verwijderen die normaal aanwezig is, wanneer men de grill voor de eerste keer gebruikt. Een kleine hoeveelheid rook zal zichtbaar zijn. Dit is normaal, maar zorg voor voldoende ventilatie.
- Dit apparaat is een groep 2 klasse B ISM devies. Groep 2 bevat alle ISM divisies (industriële, wetenschappelijk, medisch) welke radio energie golven gebruiken en/of radio energie golven afgeven in de vorm van elektromagnetische straling om materialen te bewerken; het bevat ook een vonk erosie devies. Klasse B specificeert een devies ontworpen voor huishoudelijk gebruik, of ieder gelijkwaardig devies aangesloten op het stroomnet wat huishoudelijke units voorziet.

Let op: Schakel het apparaat nooit aan tenzij het voedsel dat men wil koken of opwarmen in de combimagnetron geplaatst is. Gebruik van dit apparaat wanneer het leeg is, kan schade veroorzaken aan het apparaat.

De magnetronfunctie (Groep II in overeenstemming met EN 55011)

In dit apparaat wordt elektromagnetische energie opgewekt, waardoor de moleculen in het voedsel (voornamelijk watermoleculen) versnellen en ervoor zorgen dat het voedsel warm wordt. Voedsel met een hoog watergehalte zal daarom sneller heet worden dan droog voedsel. De hitte wordt geleidelijk opgebouwd in het voedsel. Keukengerei, bakjes en borden die gebruikt worden, worden alleen heet vanwege het hete voedsel.

Gebruik altijd geschikt keukengerei

- Plaats voedsel nooit direct op de glazen draaiplaat. Gebruik altijd een geschikt bord of een bakje. Zorg ervoor dat het bakje niet buiten de rand van de glazen draaiplaat steekt.
- Metalen voorwerpen moeten nooit gebruikt worden in de magnetron oven daar deze de straling reflecteert en men het voedsel hierdoor niet kan koken of opwarmen. Metalen voorwerpen veroorzaken ook vonken die schade aan het apparaat kunnen veroorzaken.
- Als vaste regel moet men geen metalen voorwerpen of aluminium folie gebruiken in de microwave oven. Sommige verpakkingen hebben aluminium folie of metalen draden onder een laag papier en zijn daarom niet geschikt voor de microwave oven.
Wanneer men in een recept aluminiumfolie moet gebruiken zorg dan dat het voedsel zeer goed is ingepakt zonder dat er luchtzakken aanwezig zijn en dat er voldoende ruimte, **minimale afstand van 2.5 cm**, tussen de aluminiumfolie en de binnenwand van de magnetron oven aanwezig is.
- Zorg er altijd voor dat bakjes of borden geen metalen decoratie hebben zoals gouden randen of gekleurde metalen deeltjes. Lood kristallen voorwerpen zijn ook niet geschikt. Zorg er altijd voor dat bakjes geen holle onderdelen hebben (zoals in de handvaten). Poreus materiaal kan water hebben geabsorbeerd tijdens het schoonmaken en is daarom ook niet geschikt. Bakjes en keukengerei gemaakt van "melanine" plastic materiaal absorberen energie en zijn ook niet geschikt.

Gebruik van de microwave functie

- Bakjes gemaakt van hittebestendig glas of porselein zijn zeer geschikt voor gebruik in de microwave oven.
- Plastic is alleen geschikt wanneer het hittebestendig is.
- Kookcontainers die speciaal ontworpen zijn voor gebruik in de microwave oven zijn beschikbaar van meeste keukengerei winkels.
- Kook zakken enz. moeten doorgeprikt worden om te zorgen dat de hoge druk weg kan tijdens het koken.

Gebruik van de grillfunctie





- Wanneer men de grillfunctie gebruikt mag men hittebestendige containers en borden gebruiken die geschikt zijn voor gewone ovens. Gebruik geen plastic materiaal wanneer men de grill gebruikt.
- Het voedsel dat men wil koken wordt direct op het grillrek geplaatst welke dan op de glazen draaiplaat geplaatst wordt.

Gebruik van microwave/grill combinatie functie







- Wanneer men de microwave/grill combinatie gebruikt zullen de microwave en grill na elkaar werken. De containers of borden moeten daarom geschikt zijn voor de microwave en tevens hittebestendig zijn. Vanwege de hoge temperatuur is het beter om geen plastic te gebruiken. Zorg ervoor dat de containers die men gebruikt geen metalen onderdelen bevatten.

Gebruik

Initiële instelling van de klok

- Wanneer de klok op het lichtnet is aangesloten, geeft deze '1:00' aan en zal men een akoestisch signaal horen.
- Draai aan de draaiknop om het juiste uur in te stellen.
- Druk kortstondig op de + knop. De minuten worden weergegeven.
- Draai aan de draaiknop om de juiste minuten in te stellen.
- Druk kortstondig op de + knop om de tijdstelling te beëindigen. ':' knippert in het display en de actuele tijd wordt weergegeven.
- Het tijdsinstelling proces kan geannuleerd of overgeslagen worden door op de  toets te drukken.
- Na een stroomstoring moet de klok opnieuw ingesteld worden.



De tijd wijzigen

- Om de tijd te wijzigen, gedurende 3 seconden op de + knop drukken. Het display geeft dan Hr 24 of Hr 12 aan.
- Druk kortstondig op de + om te wisselen tussen de 24- of 12 –uur formats.
- Draai aan de draaiknop om het juiste uur in te stellen.
- Druk kortstondig op de + knop. De minuten worden weergegeven.
- Draai aan de draaiknop om de juiste minuten in te stellen.





- Druk kortstondig op de  knop om de tijdstelling te beëindigen. ':' knippert in het display en de actuele tijd wordt weergegeven.

Akoestisch signaal & Veiligheidsinrichting voor kinderen

Akoestisch signaal

- Wanneer een controleknop is ingedrukt of wanneer de draaibare controle word gedraaid, zal correct invoeren erkend worden met een piep signaal.
- Om het signaal te beëindigen, kortstondig op de knop  drukken.
- Stoppen van het piepsignaal op deze manier zal alleen het gebruik van de controleknop of draaibare controle beïnvloeden; de signalen welke de programma volgorde aangeven zullen actief blijven.
- Om het signaal weer te activeren, nog een keer kortstondig op de  knop drukken.

Veiligheidsinrichting voor kinderen:



- Deze veiligheidsinrichting dient om te voorkomen dat kinderen het apparaat zonder toezicht in werking stellen.
- Om de veiligheidsinrichting te activeren, druk op  gedurende 3 seconden. Het  symbool wordt zichtbaar in de display.
- Om de veiligheidsinrichting uit te schakelen, druk opnieuw op  gedurende 3 seconden. Het  symbool zal verdwijnen.
- Noot: Ingeval u met het apparaat een schakelprobleem heeft, eerst controleren of de veiligheidsinrichting niet geactiveerd is.

Algemene volgorde van bediening

- Plaats het voedsel dat opgewarmd moet worden in een geschikt bakje. Plaats het bakje op het draaiplateau van de magnetron.
- Wanneer voedsel wordt gekookt met gebruik van microgolven moet het afgedekt worden om uitdrogen te voorkomen. Glazen of kunststof deksels geschikt voor gebruik in magnetrons zijn te verkrijgen bij huishoudspecialisten.
- Wanneer men de combinatie of grill functies gebruikt, mag men het te koken voedsel niet afdekken.
- Sluit de deur en kies het gewenste programma.

- Let op: De volgende stappen worden gebruikt voor het instellen van de kooktijd:

0 – 5 minuten	: 10-seconden stappen
5 – 10 minuten	: 30-seconden stappen
10 – 30 minuten	: 1-minuut stappen
30 – 95 minuten	: 5-minuut stappen

- Druk op de draaiknop om een programma te starten.
- Wanneer men het programma activeert, begint het draaiplateau te draaien; als het apparaat in werking is zal de binnenverlichting aanblijven.
- Als de deur wordt geopend wanneer het apparaat in werking is of op  wordt gedrukt, (b.v. om het voedsel te roeren of om te draaien teneinde er zeker van te zijn dat de temperatuur gelijkmatig wordt verdeeld), zullen de timer- en programmafuncties worden onderbroken. Wanneer nodig, mag de kooktijd verandert worden. Het programma zal alleen automatisch verder gaan nadat de deur gesloten is en de draaibare controle knop wordt ingedrukt.
- Druk tweemaal op  om het programma te onderbreken .
- Piepsignalen geven aan dat de voorgeprogrammeerde tijd is verstreken; op hetzelfde moment zal de binnenverlichting worden uitgeschakeld en de display geeft 'End' aan.
- Open de deur en verwijder het bakje met voedsel.
- Om te zorgen dat de warmte gelijkmatig over het voedsel verdeeld wordt kan men het voedsel enkele minuten laten staan.
- Wanneer de deur niet onmiddellijk geopend word nadat de voorgeprogrammeerde gebruikstijd verlopen is, zullen meerdere piepsignalen iedere 2 minuten hoorbaar zijn.

Afkoelfunctie:

Deze microwave oven heeft een automatische koelingsfunctie.

Na iedere gebruikstijd langer dan twee tot drie minuten, zal de koelingsventilator automatisch voor enkele minuten draaien nadat het programma stopt.

Grillrek

- Het grillrek is geschikt voor het grillen. Hij mag echter niet tijdens de magnetron en combinatie programma's gebruikt worden.
- Het voedsel dat men wil koken wordt direct op het grillrek geplaatst welke dan op de glazen draaiplaat geplaatst wordt.

Koken/Opwarmen met de magnetron

Bij het koken/opwarmen met de magnetron, beïnvloed het opwarmen direct de binnenkant van het voedsel.

- Druk herhaaldelijk op de  knop totdat de benodigde vermogen instelling getoond wordt (zie onderstaande tabel).
- Gebruik dan de draaiknop om de gewenste kooktijd in te stellen. De kooktijd kan ingesteld worden tot een maximum van 95 minuten.
- Druk op de draaiknop om het kookproces te starten.
- Om ervoor te zorgen dat de warmte gelijkmatig verspreid wordt, moet het voedsel wat gekookt of opgewarmd wordt, af en toe omgeroerd worden.

	Vermogen (W)	Vermogen (%)	Display	Bereik	Voor
1 x omkeren	800 W	100	P100	Hoog	Opwarmen vloeistoffen, koken
2 x	720 W	90	P-90		
3 x	640 W	80	P-80		
4 x	560 W	70	P-70	Middelhoog	Ontdooien en opwarmen diepvriesmaaltijden
5 x	480 W	60	P-60		
6 x	400 W	50	P-50	Midden	Koken fijn voedsel
7 x	320 W	40	P-40		
8 x	240 W	30	P-30	Laag	Koken fijn voedsel
9 x	160 W	20	P-20		
10 x	80 W	10	P-10	Zeer laag	Ontdooien voedsel

+ 30 sec. Snelprogramma / Koken met de magnetron:

- Op de **+ 30 sec.** knop drukken activeert direct het kookproces. Iedere keer dat men op de knop drukt zal er 30 seconden bij de kooktijd komen.
- De magnetron vermogen instelling is altijd 100 %.
- De maximaal instelbare kooktijd is 95 minuten.
- Wanneer er op de knop gedrukt wordt terwijl er een magnetron programma loopt, dan voegt dit elke keer 30 seconden toe aan de kooktijd.

Snelprogramma Draaiknop / Koken met de magnetron:

- De benodigde kooktijd wordt geselecteerd door de draaiknop rechtsom te draaien.
- Door op de draaiknop te drukken zal het kookproces direct starten.
- De magnetron vermogen instelling is altijd 100 %.
- De maximaal instelbare kooktijd is 95 minuten.

Grill functie:

Het grillproces maakt gebruik van stralingshitte om het voedsel te bewerken. Dit programma is geschikt voor het koken van gegratineerde gerechten of voor het grillen van dunne stukken vlees.

- Druk op de  knop.
- Gebruik dan de draaiknop om de gewenste kooktijd te selecteren. De maximaal instelbare kooktijd is 95 minuten.
- Het kookproces kan gestart worden door op de draaiknop te drukken.
- Omdat het vlees omgedraaid moet worden als één zijde voldoende gebruid is en het uit de magnetron genomen moet worden als beide kanten gaar zijn, moet dit hele proces goed in de gaten gehouden worden.

Grill/magnetron combinatie programma's:

Deze programma's zijn geschikt voor het koken van gevogelte, vis of koken van 'au gratin'.

- Druk één of twee keer op de  knop:
 - Eenmaal drukken: **Co-1** → 30 % magnetron vermogen, 70 % grillvermogen
 - Tweemaal drukken: **Co-2** → 55 % magnetron vermogen, 45 % grillvermogen
- Dan met de draaiknop de gewenste kooktijd selecteren. De maximaal instelbare kooktijd is 95 minuten.
- Start het kookproces door op de draaiknop te drukken.
- Omdat het voedsel omgedraaid moet worden als één zijde voldoende gebruid is en het uit de magnetron genomen moet worden als beide kanten gaar zijn, moet dit hele proces goed in de gaten gehouden worden.

Zetten van meerdere programma's

De magnetron kan ingesteld worden om 2 aparte programma's na elkaar te laten lopen zonder dat het apparaat tussentijds opnieuw gestart hoeft te worden; bijv. Eerst gewoon koken met de magnetron functie, gevolgd door het 'Au gratin' koken met de grill. Deze functie met meerder programma's kan gebruikt worden met alle magnetron, grill en combinatie functies.

De automatische kookprogramma's en de snel-programma's zijn niet geschikt voor meerdere programmeringen.



- Druk herhaaldelijk op de knop voor het benodigde programma totdat de gewenste vermogen instelling /temperatuur getoond wordt.
- Gebruik de draaiknop om de gewenste kooktijd te selecteren.
- Nu de knop in blijven drukken voor het volgende programma totdat de gewenste vermogen instelling/temperatuur getoond wordt.
- Gebruik de draaiknop om de gewenste kooktijd te selecteren.
- Gebruik de draaiknop om het kookproces te starten.
- Het toestel begint met het eerste programma. Het display toont **S1**. Zodra het volgende programma gestart is, toont het display **S2**.

Tip:

Deze functie is speciaal behulpzaam wanneer men de magnetron gebruikt om voedsel op verschillende vermogen standen te koken. Terwijl een hogere vermogen stand later zal worden gekozen, kan het vermogen later verlaagd worden zodat men het voedsel warm kan houden, en om ervoor te zorgen dat de hitte gelijkmatig over het voedsel verdeeld wordt wanneer het voedsel klaar is.

Je favoriete gerecht opslaan





De hierboven beschreven programma's en programma combinaties kunnen opgeslagen worden als 'Favourite dishes' voor het snel gebruiken in de toekomst. Drie verschillende gerechten kunnen vooraf opgeslagen worden. Wanneer een geheugenplaats niet bezet is, zal zijn overeenkomstig nummer knipperen. Maar let erop dat in deze modus, de automatische kookprogramma's en het snel-programma niet geselecteerd kan worden.



- Druk kortstondig één, twee of drie keer op de  knop. Het nummer 1, 2 of 3 begint te knipperen in het display.
- Druk herhaaldelijk op de knop voor het benodigde programma totdat de gewenste vermogen instelling /temperatuur getoond wordt.
- Gebruik de draaiknop om de gewenste kooktijd te selecteren.
- Nu de knop in blijven drukken voor het volgende programma totdat de gewenste vermogen instelling/temperatuur getoond wordt.
- Gebruik de draaiknop om de gewenste kooktijd te selecteren.
- Druk nogmaals kortstondig op de  knop om het favoriete gerecht op te slaan.
- Het opgeslagen programma kan worden gestart door eerst kortstondig op de  knop te drukken en daarna op de draaiknop.
- Als het apparaat van het lichtnet ontkoppeld is, moeten de programma's opnieuw opgeslagen worden.
- Wanneer geheugenruimte al in gebruik is, zal het corresponderend nummer niet knipperen. De geheugenruimte kan echter eenvoudig overschreven worden zoals hierboven vermeld.

Automatische kook en ontdooiprogramma's

Deze automatische programma's zijn nuttig als voedsel gekookt of verwarmd wordt zonder dat specifieke instellingen geprogrammeerd hoeven te worden zoals vermogen of kooktijd.

- Draai de draaiknop linksom totdat het display het benodigd programma in de onderstaande tabel toont. Druk nu op de draaiknop.
- Gebruik de draaiknop om het juiste gewicht te selecteren (zie tabel).
- Draai de draaibare controle om het programma te starten.
- De display geeft de looptijd van het geselecteerde programma aan.

Menu	Gewicht	Display
 A-1 Dranken	200 ml	1
	400 ml	2
	600 ml	3
 A-2 Gebakken aardappel	230 g	1
	460 g	2
	690 g	3
 A-3 Opwarmen	200 g	200
	300 g	300
	400 g	400
	500 g	500
	600 g	600
	700 g	700
	800 g	800
 A-4 Vis	200 g	200
	300 g	300
	400 g	400
	500 g	500
	600 g	600
 A-5 Noedels, pasta	100 g (in koud water, 400 ml)	100
	200 g (in koud water, 800 ml)	200
	300 g (in koud water, 1200 ml)	300

 A-6 Geroosterde kip	800 g	800
	1000 g	1000
	1200 g	1200
	1400 g	1400
A-7 Vlees	200 g	200
	300 g	300
	400 g	400
	500 g	500
	600 g	600
A-8 Spiesjes/kebab	200 g	200
	300 g	300
	400 g	400
	500 g	500
	600 g	600
 d-1 Ontdooien volgens tijd	Tijd selecteerbaar	0:00
 d-2 Ontdooien volgens gewicht	Gewicht selecteerbaar	100 : : 1800

Algemene instructies

A-1 Dranken:

Om dranken en heet water op te warmen voor thee of voor instant koffie.

A-2 Gebakken aardappel:

Plaats een rauwe, ongeschilde aardappel op een geschikte plaat, en plaats de plaat in het midden van de oven.

A-3 Opwarmen:

Voor het opwarmen van vast voedsel in houders die geschikt zijn voor de magnetron.

Tip: Breng het voedsel in een cirkelvormig patroon om een optimale warmteverdeling te garanderen.

A-4 Vis:

Plaats de vis op een plaat, die voor een magnetron geschikt is, in het midden van de oven.

A-5 Noodles/pasta:

Plaats de pasta in een geschikte container, en zorg dat het onder koud water valt; plaats de container op de draaiplaat.

A-6 Geroosterde kip:

Plaats een hele kip op een plaat, die voor een magnetron geschikt is, in het midden van de oven.

Piepsignalen zullen aangeven dat 2/3 van de ingestelde kooktijd verlopen is. Draai de kip nu om en druk op de draaiknop om

het kookproces te hervatten.

A-7 Vlees:

Plaats de biefstuk, kotelet, varkenskarbonade etc. op een bord wat geschikt is voor gebruik in de magnetron en plaats deze dan in het midden van de oven.

Piepsignalen zullen aangeven dat 2/3 van de ingestelde kooktijd verlopen is. Draai het voedsel nu om en druk op de draaiknop om het kookproces te hervatten.

A-8 Spiesjes/kebab:

Plaats de spiesjes etc. op een bord wat geschikt is voor gebruik in de magnetron en plaats deze dan in het midden van de oven.

Piepsignalen zullen aangeven dat 2/3 van de ingestelde kooktijd verlopen is. Draai het voedsel nu om en druk op de draaiknop om het kookproces te hervatten.

d-1 Ontdooien volgens tijd:

Zie de 'Ontdooien volgens tijd' sectie hieronder.

d-2 Ontdooien volgens gewicht:

Zie de 'Ontdooien volgens gewicht' sectie hieronder.

d-1 Ontdooien volgens tijd en d-2 Ontdooien volgens gewicht

De ontdooiprogramma's maken ontdooien op basis tijd of gewicht mogelijk.

Draai de draaiknop linksom, totdat hey display **d-1** of **d-2** weergeeft.

- Druk op de draaiknop om de programma selectie te bevestigen.
- Draai aan de draaiknop, totdat het display de gewenste ontdooitijd weergeeft (**voor d-1**) of het relevant gewicht (**voor d-2**).
- Druk op de draaiknop om het ontdooien te starten.

Nuttige tips:

- Pieptonen zullen aangeven dat 2/3 van het ontdooiprogramma verlopen is. Draai het voedsel om, en verwijder het voedsel wat al ontdood is.
- Druk op de draaibare controle om het programma voort te zetten.
- Voor het geval het voedsel niet helemaal is ontdood als de voorgeprogrammeerde ontdooitijd verstreken is, dan verdient het aanbeveling eventuele verdere ontdooitijden steeds met perioden van niet meer dan 1-minuut te verlengen tot het voedsel helemaal is ontdood.
- Men moet voedsel dat in plastic containers verpakt is, en welke niet geschikt zijn voor magnetron ovens, eerst een poosje laten staan nadat deze uit de diepvriezer gehaald zijn. Wacht tot het voedsel gemakkelijk van het plastic kan worden losgemaakt voordat het in een bakje wordt gedaan, dat geschikt is voor magnetrons. **Let op:** Geen enkel deel in de vaatwasser wassen.

Binnenverlichting

De binnenverlichting zal aangaan wanneer de deur geopend word; het zal aanblijven tijdens gebruik. Wanneer een programma voltooid is, zal het licht uitgaan.

Schoonmaken

- De magnetron moet regelmatig schoongemaakt worden en daarbij moeten etensresten na het gebruik direct verwijderd worden.
- Voordat men het apparaat schoonmaakt moet men zorgen dat de stekker is verwijderd uit het stopcontact en het apparaat volledig is afgekoeld.
- Maak het apparaat niet schoon met water. Zorg ervoor dat geen water - hoe klein de hoeveelheid ook is - in de ventilatie gaten komt aan de binnenkant of buitenkant van het apparaat. Gebruik geen stoomapparaten voor het schoonmaken.
- Het hele apparaat mag schoongemaakt worden met een vochtige pluisvrije doek en een zachte huishoudzeep. Veeg goed droog hierna.
- Gebruik geen schurende of bijtende schoonmaakmiddelen. Spuitbussen beschikbaar voor commercieel gebruik die speciaal ontworpen zijn voor het schoonmaken van gewone ovens mogen niet gebruikt worden.
- De binnenkant moet schoongemaakt worden na ieder gebruik. De binnenkant van de deur, het deurframe, zowel als de rolring en de geleide rails onder de glazen draaiplaat moeten altijd schoongehouden worden.
- De grillrek, glazen draaiplaat en rolring/aandrijf eenheid mogen schoongemaakt worden met warm water en zeep. **Let op:** Geen enkel deel in de vaatwasser wassen.

Aanvullende informatie**Technische specificaties**

Buitenmaten:	MW 7750: 460 mm (B) x 400 mm (D) x 265 mm (H) MW 7751: 460 mm (B) x 385 mm (D) x 280 mm (H)
Binnenmaten:	
· glazen draaiplaat:	Ø 270 mm
· ruimte boven de glazen draaiplaat:	175 mm
Unit gewicht:	12.8 kg
Gebruiks voltage:	230 V~50 Hz
Totaal stroomgebruik:	1200 W
· grill	1000 W
· magnetron	1200 W
Magnetron output	80 W - 800 W

**Afval weggooien**

Instrumenten gemerkt met dit symbool moeten apart weggegooid worden van het huishoudelijke afval, daar deze waardevolle materialen bevatten welke men kan recyclen. Juist wegdoen zal het milieu en de menselijke gezondheid beschermen. De plaatselijke autoriteit of handelaar kan daar informatie over geven.

Garantieverklaring

Voor dit apparaat geldt een garantie van twee jaar na de aankoopdatum voor materiaal- en fabrieksfouten. Uitgesloten van garantie is schade die ontstaan is door het niet in acht nemen van de gebruiksaanwijzing, normale slijtage en zeer breekbare onderdelen zoals glazen kannen etc. Deze garantieverklaring heeft geen invloed op uw wettelijke rechten, en ook niet op uw legale rechten welke men heeft als een consument onder de toepasselijke nationale wetgeving welke de aankoop van goederen beheerst. De garantie vervalt bij reparatie door niet door ons bevoegde instellingen.

Microondas

Estimado Cliente,

Antes de utilizar el horno microondas, le recomendamos que lea detenidamente las siguientes instrucciones y que conserve este manual de instrucciones como referencia en el futuro. El aparato sólo debe ser usado por personas que se han familiarizado con estas instrucciones.

Componentes del aparato

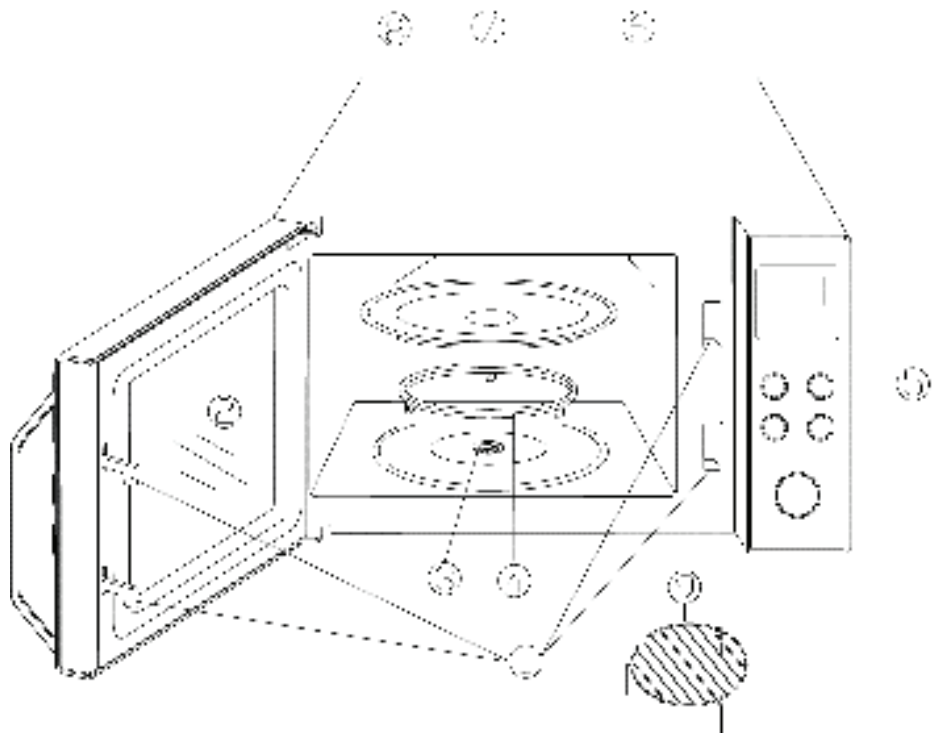

1. Cierres de la puerta
2. Ventanilla de observación
3. Unidad de transmisión
4. Anillo de rodillo
5. Tablero de mando
6. Cubierta protectora y luz interior
7. Plato giratorio de vidrio
8. Resistencia térmica del grill
9. Rejilla para el grill

Información del panel de control

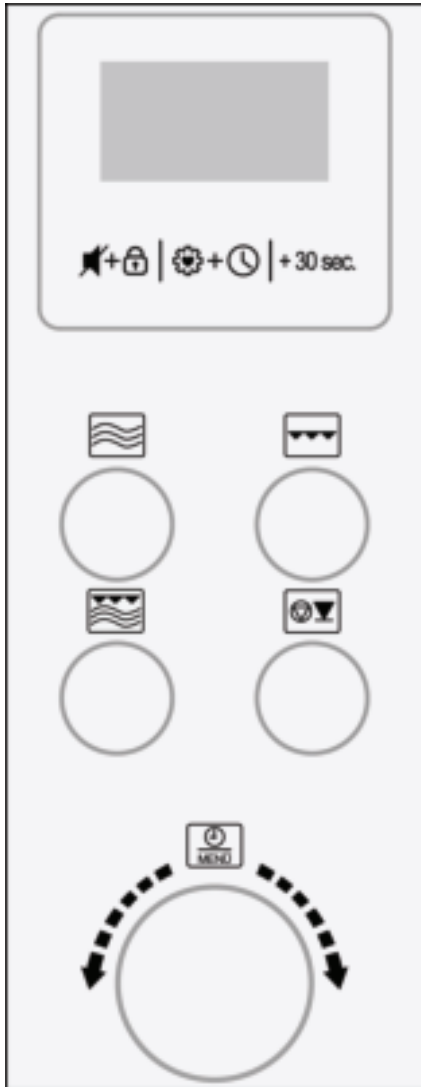

Botón	Función
	Señal sonora de los botones y Dispositivo de seguridad infantil
	Plato favorito y Reloj
+ 30 sec.	Inicio rápido / Incrementar el tiempo de cocción en 30 segundos
	Microondas
	Grill
	Combinación de Grill y Microondas
	Interrumpir / Detener
Mando giratorio	Función
Pulsar	Iniciar / Inicio rápido
Girar 	Tiempo & Programas automáticos

Visualizador

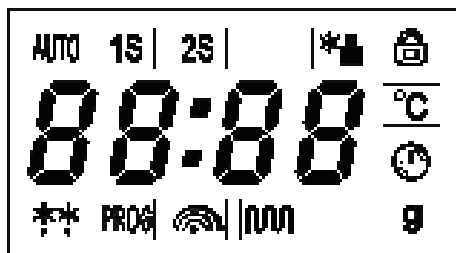

El visualizador indica la hora actual del día o, mientras está funcionando, el tiempo de funcionamiento programado y las funciones seleccionadas por usted.

	Programas automáticos
	Selección del primer programa
	Selección del segundo programa
	Descongelación por peso
	Dispositivo de seguridad infantil
	Temperatura
	Ajuste del reloj
	Peso
	Función grill
	Función microondas
	Programas automáticos
	Descongelación por tiempo

Instrucciones importantes de seguridad

Lea atentamente las instrucciones siguientes y conserve este manual de instrucciones para cualquier consulta posterior.

Conexión a la red eléctrica

El aparato sólo debe ser enchufado a una toma conectada a tierra instalada según las normas vigentes. Asegúrese de que la tensión de la red coincide con la tensión indicada en la placa de características. Este producto cumple con las directivas obligatorias que acompañan el etiquetado de la CEE.

Emplazar la unidad

- Coloque siempre el horno microondas sobre una superficie estable y nivelada resistente al calor y asegúrese de que queda protegido de cualquier fuente de calor o de una humedad excesiva.
- No utilice el aparato en exteriores.
- No debe quitarle los pies que se encuentran en la base de la unidad.
- Debe asegurar una ventilación suficiente en todo momento. No coloque objetos encima de la unidad, y asegúrese de que se respeten las siguientes distancias mínimas de una pared u otro objeto:

Lateral: 7.5 cm

Posterior: 7.5 cm

Superior: 30.0 cm

No debe instalarse este aparato dentro de un armario; al colocar el aparato, asegúrese también de no situarlo inmediatamente debajo de un armario o de cualquier otro objeto similar.

Notas importantes

- **Cuidado: Cierta tipo de alimentos puede tener una tendencia a prender fuego. Nunca, en ninguna circunstancia, deje el aparato sin supervisión durante la utilización de las funciones microondas, grill o una combinación de estas.**
- Este microondas sólo está diseñado para descongelar, recalentar y cocer comida. **Precaución:** Si intenta secar alimentos o comida, calentar una bolsa térmica, unas zapatillas, una esponja, un paño de cocina mojado, etc. podría sufrir lesiones por combustión o incendio.
- No se acepta responsabilidad alguna si hay averías a consecuencia del uso incorrecto del aparato o si estas instrucciones no han sido observadas debidamente.

- Utilice solo utensilios de menaje adecuados para el uso en el horno de microondas. No utilice ningún recipiente metálico para calentar alimentos o bebidas utilizando la función microondas. Puede consultar información más detallada en la sección *‘Emplee siempre utensilios de cocina apropiados’*.
- El aparato no debe ser utilizado con un temporizador externo ni un sistema de mando a distancia.
- Este aparato podrá ser utilizado por niños (mayores de 8 años) y personas con reducidas facultades físicas, sensoriales o mentales, o sin experiencia ni conocimiento del producto, siempre que hayan recibido la supervisión o instrucciones referentes al uso del aparato y entiendan por completo el peligro y las precauciones de seguridad.
- Los niños no deben jugar con el aparato.
- No se debe permitir que los niños realicen ningún trabajo de limpieza o mantenimiento del aparato a menos que esté bajo vigilancia y tengan más de 8 años.
- El aparato y su cable eléctrico siempre se deben mantener fuera del alcance de niños menores de 8 años.
- Para evitar riesgo de electrocución, no limpie la unidad con agua ni la sumerja.
- **Advertencia:** Debido a las elevadas temperaturas que se alcanzan en las funciones de grill y/o las funciones de combinación, los niños no deben utilizar el aparato a menos que estén bajo la supervisión adecuada de un adulto.
- Cuando utilice las funciones de grill y/o una combinación de funciones, evite tocar las resistencias térmicas interiores.
- No emplee aparatos de limpieza con vapor para limpiar el aparato.
- Apague y desenchufe siempre el aparato:
 - antes de la limpieza,
 - en caso de avería.
 - después de cada utilización.
- Cuando se desenchufa la clavija de la pared, nunca tirar del cable de alimentación.
-  **Atención:** Las superficies exteriores del electrodoméstico pueden calentarse durante su funcionamiento. También existe peligro de emisión de vapor por las ranuras de ventilación: peligro de quemaduras.
- No deje que el aparato o su cable de alimentación entren en contacto con superficies calientes o fuentes de calor. No permita que el cable de alimentación cuelgue en el vacío y manténgalo lejos de cosas calientes.
- Si el aparato no se mantiene limpio, se producirá el deterioro de su superficie, y en consecuencia una disminución en la vida útil del aparato, además de constituir un peligro para la seguridad del usuario. Por este motivo, se debe eliminar

inmediatamente cualquier residuo de alimentos. Para tener información detallada sobre la limpieza del aparato, consulte la sección *Limpieza*.

- Este aparato ha sido diseñado para el uso doméstico u otra aplicación similar, por ejemplo
 - en cocinas de personal, en oficinas y otros puntos comerciales,
 - en empresas agrícolas,
 - por los clientes de hoteles, pensiones, etc. y alojamientos similares,
 - en casas rurales.
- **Atención:** Cualquier trabajo de mantenimiento o reparación que precise la extracción de alguna cubierta protectora contra la radiación del microondas representa un serio peligro para personas no cualificadas. Esto incluye la sustitución del cable especial eléctrico o la bombilla del alumbrado interior. El aparato no debe ser abierto, excepto por personal cualificado. Si es preciso repararlo, se debe mandar el aparato a uno de nuestros servicios de asistencia postventa. Las direcciones se encuentran en el apéndice de este manual.
- Al calentar líquidos en su microondas, el líquido puede calentarse más allá del punto de ebullición sin burbujear visiblemente. Por lo tanto, es importante tener muchísimo cuidado al tocar los recipientes, p. ej. al sacarlos del horno. El riesgo de sobrecalentamiento se puede reducir al poner una varilla de vidrio termorresistente en el recipiente durante el calentamiento.
- Los huevos con su cáscara o huevos enteros cocidos no deberán calentarse en un horno microondas, ya que podrían explotar incluso después de que el proceso de calentamiento en el microondas hubiera concluido.
- **Atención:** Es también sumamente peligroso calentar en el aparato líquidos o cualquier tipo de comida sólida dentro de recipientes cerrados, puesto que existe un riesgo real de explosión.
- El contenido de biberones o recipientes de vidrio con comida para niños deben ser revueltos o sacudidos para asegurar que el calor está distribuido de modo uniforme. **Atención:** Para evitar quemaduras dolorosas y peligrosas, controle siempre la temperatura antes de darle de comer al niño.
- Al calentar o cocer comida que está envuelta en materiales combustibles como plástico o papel, hay un riesgo de que estos ardan. También es posible que la comida se seque y hasta puede arder si el tiempo de cocción seleccionado es demasiado largo. La grasa y el aceite también son sustancias inflamables. Por lo tanto, es importante controlar el aparato durante su funcionamiento. Por supuesto que los líquidos altamente inflamables como el alcohol concentrado no deben ser calentados.
- Si observa que está saliendo humo durante el funcionamiento, mantenga la puerta

cerrada para inhibir o apagar las llamas si hay. Apague la unidad inmediatamente y saque el enchufe de la toma de pared.

- Para evitar quemaduras, utilice siempre un paño adecuado para extraer los alimentos del horno, porque los utensilios y los recipientes de cocción se calientan no solo durante la utilización de la función del grill, sino también durante el funcionamiento del microondas.
- Los termómetros especiales de cocina (como los que se emplean con un horno normal) no son indicados para el uso con los microondas.

Antes de usarlo por primera vez

- Después de desembalarlo y cada vez que conecta la unidad a la red eléctrica, examine la unidad y el cable de alimentación por si hubiera indicios de desperfectos.
- **Nota:** Asegúrese también de que la puerta (incluyendo la ventanilla de observación, el sellado de la puerta y los cierres) no está dañada o torcida y ciérrela firmemente contra su marco. Esto es importante porque asegura que no haya escapes de energía de microondas durante el funcionamiento. Por la misma razón debe examinar cuidadosamente la caja entera junto con el interior del horno. En caso de avería, este aparato no debe ser usado hasta que haya sido reparado por un técnico cualificado.
- Retire todos los materiales de embalaje del interior y del exterior, y cualquier adhesivo si lo hubiera. Todos estos materiales están indicados para el reciclaje.
- **No extraiga** la capa protectora que cubre el interior de la puerta, ni el anillo de rodillo/unidad de transmisión ni la cubierta protectora (6) de color gris-marrón situada junto a la luz en el lado derecho del interior.
- **Precaución:** Mantenga a los niños alejados del material de embalaje, porque podría ser peligroso, existe el peligro de asfixia.
- Antes de utilizar el aparato por vez primera, o tras largos períodos de no utilización, se debe limpiar meticulosamente como viene indicado en la sección *Limpieza*.
- Introduzca el anillo de rodillo/unidad de transmisión y el plato giratorio de vidrio dentro del aparato.
- No ponga el aparato en funcionamiento sin haber instalado correctamente el anillo de rodillo/unidad de transmisión y el plato giratorio de vidrio.
- Antes de utilizar el horno microondas, ponga el aparato a calentar en el ajuste grill (sin activar la función microondas) por unos 10 minutos. Esto eliminará el olor típico que sale de un grill la primera vez que se enciende. Puede que salga un poco de humo; esto es normal, pero asegure una ventilación adecuada.
- Este electrodoméstico es un aparato del grupo 2 de la clase B ISM. El grupo 2 incluye todos los aparatos ISM (industriales, científicos, médicos) que generan energía por radio frecuencia en forma de radiación electromagnética para el procesamiento de material; también incluye los aparatos de electroerosión. La clase B indica aparatos diseñados para el uso doméstico, o cualquier aparato similar integrado en las unidades domésticas de suministro eléctrico.

Nota: No encienda el aparato a no ser que la comida a calentar o cocinar haya sido introducida en el horno. La utilización del electrodoméstico vacío podría dañar el aparato.

La función microondas (Grupo II cumple con la norma EN 55011)

Dentro de la unidad se genera energía electromagnética, haciendo que las moléculas en la comida (principalmente moléculas de agua) oscilen y por consiguiente que la comida se caliente. Por esta razón, la comida con un alto contenido de agua se calentará más rápidamente que la comida relativamente seca. El calor se propaga gradualmente dentro de la comida. Los utensilios, platos o recipientes que emplea solo se calientan indirectamente, como resultado de la temperatura de la comida.

Emplee siempre utensilios de cocina apropiados

- No coloque la comida directamente encima del plato giratorio de vidrio; emplee siempre un plato o un recipiente apropiado de cocina. Asegúrese de que el recipiente no sobresalga del borde del plato giratorio.
- Debe evitarse el uso de objetos metálicos dado que las ondas se reflejan en las superficies metálicas, pudiendo no llegar hasta la comida que se desea cocinar. Cualquier metal dentro del horno podría generar chispas, y con ello un eventual daño al aparato.
- Como regla general, los cubiertos o contenedores metálicos no deben ser usados en el microondas. Algunas envolturas de comida contienen aluminio doméstico o alambre bajo una capa de papel y por lo tanto tampoco son indicadas para el uso con los aparatos de microondas.
En el caso de que una receta recomiende el uso de papel de aluminio, asegúrese de que la comida está firmemente envuelta en el papel de aluminio (evitando que haya burbujas de aire). Asegúrese de mantener una **distancia mínima de 2.5 cm** entre el papel de aluminio y las paredes interiores del horno.
- Compruebe siempre que el recipiente o el plato utilizado no lleva ningún detalle en metal como por ejemplo un borde de oro o colores que contengan partículas de plomo. Los objetos hechos de cristal de plomo tampoco se deben utilizar. Asegúrese siempre de que los recipientes de cocina empleados no tienen sitios huecos (p.ej. en las asas). Los materiales porosos pueden haber absorbido agua durante la limpieza y tampoco son adecuados. Los recipientes de cocina o utensilios hechos de materiales de plástico del tipo "Melamina" absorben energía y tampoco son adecuados.

Utilización de la función microondas

- Sin embargo, los contenedores hechos de vidrio termorresistente o porcelana son muy adecuados para el uso en aparatos de microondas.
- El plástico es adecuado solo si es termorresistente.
- Los recipientes de cocina diseñados especialmente para el uso con microondas se pueden adquirir en la mayoría de tiendas que venden productos de cocina.
- Las bolsas de cocinar etc. deben ser perforadas para soltar la alta presión que se acumula durante la cocción.

Empleando la función grill





- Al emplear la función grill, se puede usar cualquier recipiente o plato termorresistente apropiados para un horno normal. No use artículos de plástico cuando emplea el grill.
- La comida que desea cocinar se debe colocar directamente encima de la rejilla del grill, que luego se colocará sobre el plato giratorio de vidrio.

Empleando la función de combinación microondas/grill









- Al emplear la combinación microondas/grill, las funciones de microondas y grill se activan en alternación. Los recipientes o platos deben, por lo tanto, ser apropiados para el uso en un microondas además de ser termorresistentes. Por causa de las temperaturas bastante elevadas, no debe emplear artículos de plástico. Asegúrese de que el recipiente o plato usado no contiene partes de metal.

Funcionamiento

Ajuste inicial del reloj





- Después de enchufar el aparato al suministro eléctrico, el visualizador mostrará '1:00' y se escuchará una señal acústica.
- Gire el control giratorio para ajustar la hora correcta.
- Pulse brevemente el botón  . En la pantalla aparecerán los dígitos de los minutos.
- Gire el control giratorio para ajustar correctamente los minutos.
- Pulse brevemente el botón   para finalizar el ajuste del reloj. ':' parpadea en la pantalla y se visualiza la hora actual.
- El proceso de ajuste del reloj se puede cancelar o saltar pulsando la tecla .
- Después de una interrupción en el suministro eléctrico, deberá volver a ajustar el reloj.

Cambio de la hora





- Para cambiar la hora, pulse el botón  +  durante 3 segundos. La pantalla indicará **Hr 24** o **Hr 12**.
- Pulse brevemente el botón  +  para cambiar entre los formatos del reloj de 24- o 12 –horas.
- Gire el control giratorio para ajustar la hora correcta.
- Pulse brevemente el botón  + . En la pantalla aparecerán los dígitos de los minutos.
- Gire el control giratorio para ajustar correctamente los minutos.
- Pulse brevemente el botón  +  para finalizar el ajuste del reloj. ':' parpadea en la pantalla y se visualiza la hora actual.

Señal sonora & Dispositivo de seguridad para niños

Señal sonora

- Al pulsar cualquier botón de control o mover el mando giratorio, se escuchará una señal sonora confirmando que se ha realizado correctamente.
- Para cancelar la señal, pulse brevemente el botón  + .
- La cancelación de la señal sonora de este modo solo afectará al uso del botón de control o el mando giratorio; las señales que indican la secuencia de un programa seguirán activadas.
- Para reactivar la señal, vuelva a pulsar brevemente el botón  + .

Dispositivo de seguridad para niños:



- Este dispositivo de seguridad evita que los niños puedan utilizar el aparato sin supervisión.
- Para activar el dispositivo de seguridad, pulse  durante 3 segundos. El símbolo  aparecerá en el visualizador.
- Para desactivar el dispositivo de seguridad, Pulse  de nuevo durante 3 segundos. El símbolo  desaparecerá.
- Nota: Si Vd. no pudiera encender el aparato, compruebe primero que el dispositivo de seguridad no está activado.

Secuencia de funcionamiento general

- Introduzca la comida a calentar en un recipiente apropiado. Coloque el recipiente sobre el plato giratorio dentro del horno.
- Al colocar alimentos en el microondas, deben cubrirse para evitar que se sequen. Las tapas de vidrio o plástico diseñadas especialmente para usar con microondas se pueden encontrar en la mayoría de las tiendas.
- Cuando utilice cualquier combinación de funciones o la función grill, no cubra los alimentos a cocinar.
- Cierre la puerta y seleccione el programa deseado.

- Nota: Para ajustar el tiempo de cocción debe seguir estos intervalos de avance:

0 – 5 minutos	: avances de 10-segundos
5 – 10 minutos	: avances de 30-segundos
10 – 30 minutos	: avances de 1-minuto
30 – 95 minutos	: avances de 5-minutos

- Pulse el control giratorio para iniciar un programa.
- Cuando se inicie el programa, el plato giratorio comenzará a girar. Durante el funcionamiento, la luz interior permanecerá encendida.
- Si, durante el funcionamiento, se abre la puerta o se pulsa la tecla  (para revolver o dar la vuelta a la comida y asegurar una distribución uniforme del calor), el funcionamiento del temporizador y el programa quedará suspendido. En este momento se puede cambiar el tiempo de cocción, si es necesario. El programa se reanudará automáticamente al cerrar la puerta de nuevo y pulsar la tecla del mando giratorio.
- Pulse  dos veces para interrumpir el programa.
- Pitidos indicarán que el tiempo previamente programado ha transcurrido; a la vez, la luz interior se apagará y el visualizador indicará **'End'** ('Fin').
- Abra la puerta y saque el recipiente con la comida.
- Para obtener una distribución de calor uniforme en la comida, debe dejar el recipiente durante algunos minutos.
- Si la puerta no se abre inmediatamente después de que el tiempo de funcionamiento programado haya transcurrido, se escucharán señales sonoras cada 2 minutos.

Función de refrigeración:

Este horno microondas incluye una prestación automática de refrigeración.

Después de cualquier tiempo de funcionamiento superior a dos o tres minutos, el ventilador de refrigeración funcionará automáticamente durante unos minutos cuando el programa haya finalizado.

Rejilla del grill

- La rejilla para el grill es adecuada para asar. Sin embargo, no se deben utilizar en el microondas ni en combinación de programas.
- Los alimentos a cocinar se pueden colocar directamente encima de la rejilla para el grill, que luego se colocará sobre el plato giratorio de vidrio.

 Cocinar/calentar con microondas

Al cocinar/calentar con microondas, el calor afecta directamente al interior de los alimentos.

- Pulse varias veces el botón  hasta visualizar el ajuste de potencia deseado (consulte la tabla siguiente).
- Después utilice el control giratorio para ajustar el tiempo de cocción deseado. El tiempo de cocción se puede programar hasta un valor máximo de 95 minutos.
- Pulse el control giratorio para iniciar el proceso de cocción.
- Para asegurar la distribución homogénea del calor, los alimentos que están siendo cocinados o calentados deberán ser revueltos ocasionalmente.

	Potencia (W)	Potencia (%)	Visualizador	Tipo	Uso
Dar la vuelta 1 x	800 W	100	P100	Alto	Calentar líquidos, cocinar
2 x	720 W	90	P-90		
3 x	640 W	80	P-80		
4 x	560 W	70	P-70	Medio alto	Descongelar y calentar platos ultracongelados
5 x	480 W	60	P-60		
6 x	400 W	50	P-50	Medio	Cocinar comida delicada
7 x	320 W	40	P-40		
8 x	240 W	30	P-30	Bajo	Descongelar comida
9 x	160 W	20	P-20		
10 x	80 W	10	P-10	Muy bajo	Descongelar comida delicada

+ 30 sec. Programa rápido / Cocción con microondas:

- Pulsando el botón **+ 30 sec.** se activa directamente el proceso de cocción. Cada pulsación del botón añadirá 30 segundos al tiempo de cocción.
- El ajuste de la potencia de microondas siempre es el 100 %.
- El tiempo de cocción se puede configurar hasta un máximo de 95 minutos.
- Si se pulsa el botón durante el funcionamiento de un programa del microondas, con cada pulsación se añadirán 30 segundos al tiempo de cocción.

Programa rápido Control giratorio / Cocción con microondas:

- El tiempo de cocción deseado se selecciona girando el control giratorio en el sentido de las agujas del reloj.
- Pulsando el control giratorio directamente se iniciará el proceso de cocción.
- El ajuste de la potencia de microondas siempre es el 100 %.
- El tiempo de cocción se puede configurar hasta un máximo de 95 minutos.

Función grill:

El proceso del grill utiliza calor por radiación para cocinar la comida. Este programa es adecuado para gratinar o para asar piezas delgadas de carne.

- Pulse el botón .
- Después utilice el control giratorio para seleccionar el tiempo de cocción deseado. El tiempo de cocción se puede configurar hasta un máximo de 95 minutos.
- Inicie el proceso de cocción pulsando el control giratorio.
- Se deberá girar la carne cuando un lado esté suficientemente dorado, y se deberá sacar cuando esté hecho por ambos lados, por ello es importante comprobar atentamente este proceso.

Programas de combinación grill/microondas:

Estos programas son adecuados para cocinar aves, pescado o para gratinar.

- Pulse el botón  una o dos veces:
 - Pulse una vez: **Co-1** → 30 % potencia de microondas, 70 % potencia del grill
 - Pulse dos veces: **Co-2** → 55 % potencia de microondas, 45 % potencia del grill
- Después utilice el control giratorio para seleccionar el tiempo de cocción deseado. El tiempo de cocción se puede configurar hasta un máximo de 95 minutos.
- Inicie el proceso de cocción pulsando el control giratorio.
- Se deberá girar la comida cuando un lado esté suficientemente dorado, y se deberá sacar cuando esté hecho por ambos lados, por ello es importante comprobar atentamente este proceso.

Ajuste de programas múltiples

El microondas se puede configurar para que 2 programas separados funcionen consecutivamente sin tener que reiniciar el aparato entre estos programas; por ejemplo, primero la función normal de cocción del microondas, y a continuación la cocción de 'gratinado' utilizando el grill. Esta prestación de varios programas se puede utilizar con cualquier combinación de funciones de microondas, grill y combinación de funciones. Los programas automáticos de cocción y el programa rápido no son adecuados para la programación múltiple.



- Pulse varias veces el botón del programa deseado hasta que aparezca visualizado el ajuste de potencia/temperatura deseado.
- Use el control giratorio para seleccionar el tiempo de cocción deseado.
- Ahora pulse varias veces el botón del programa siguiente hasta visualizar el ajuste de potencia/temperatura deseado.
- Use el control giratorio para seleccionar el tiempo de cocción deseado.
- Use el control giratorio para iniciar el proceso de cocción.
- El aparato inicia el primer programa. La pantalla indica **S1**. Cuando se inicia el siguiente programa, la pantalla cambia a **S2**.

Consejo:

Esta función es especialmente útil cuando se utiliza el microondas para cocinar alimentos a distintos niveles de potencia. Inicialmente se puede seleccionar una potencia elevada, y posteriormente se puede reducir la potencia para mantener los alimentos calientes, y asegurar una distribución homogénea del calor cuando los alimentos ya están hechos.

Memorización de su plato favorito





Los programas y las combinaciones de programas descritos anteriormente se pueden memorizar como 'Platos favoritos' para poder utilizarlos rápidamente en el futuro. Se pueden pre-memorizar tres platos diferentes. Si un espacio de memoria está libre, su número correspondiente parpadeará. Pero recuerde que, en este modo, no se podrán seleccionar los programas automáticos de cocción y el programa rápido.



- Pulse brevemente el botón  una, dos o tres veces. En la pantalla parpadeará el número 1, 2 o 3.
- Pulse varias veces el botón del programa deseado hasta que aparezca visualizado el ajuste de potencia/temperatura deseado.
- Use el control giratorio para seleccionar el tiempo de cocción deseado.
- Ahora pulse varias veces el botón del programa siguiente hasta visualizar el ajuste de potencia/temperatura deseado.
- Use el control giratorio para seleccionar el tiempo de cocción deseado.
- Pulse de nuevo brevemente el botón  para memorizar el plato favorito.
- El programa memorizado se podrá iniciar pulsando brevemente, primero el botón  y a continuación el control giratorio.
- Si el aparato ha sido desconectado de la red eléctrica, se deberán volver a memorizar los programas.
- Si un espacio de memoria ya está ocupado, el número correspondiente no parpadeará. No obstante, se puede memorizar sobre un espacio de memoria ya ocupado siguiendo los pasos anteriores.

Programas automáticos de cocción y descongelación

Estos programas automáticos son útiles cuando se cuecen o calientan alimentos sin haber seleccionado ningún ajuste particular, para potencia o tiempo de cocción.

- Gire el control giratorio en sentido contrario a las agujas del reloj hasta que la pantalla indique el programa deseado de la tabla siguiente. Pulse el control giratorio.
- Use el control giratorio para seleccionar el peso adecuado (consultar la tabla).
- Pulse el mando giratorio para iniciar el programa.
- El visualizador indica el tiempo de funcionamiento del programa seleccionado.

Menú	Peso	Visualizador
 A-1 Bebidas	200 ml	1
	400 ml	2
	600 ml	3
 A-2 Patatas cocidas	230 g	1
	460 g	2
	690 g	3
 A-3 Calentar	200 g	200
	300 g	300
	400 g	400
	500 g	500
	600 g	600
	700 g	700
	800 g	800
 A-4 Pescado	200 g	200
	300 g	300
	400 g	400
	500 g	500
	600 g	600
 A-5 Fideos/pasta	100 g (en agua fría, 400 ml)	100
	200 g (en agua fría, 800 ml)	200
	300 g (en agua fría, 1200 ml)	300

 A-6 Pollo asado	800 g	800
	1000 g	1000
	1200 g	1200
	1400 g	1400
A-7 Carne	200 g	200
	300 g	300
	400 g	400
	500 g	500
	600 g	600
A-8 Brochetas/kebab	200 g	200
	300 g	300
	400 g	400
	500 g	500
	600 g	600
 d-1 Descongelación por tiempo	Tiempo seleccionable	0:00
 d-2 Descongelación por peso	Peso seleccionable	100 : : : 1800

Instrucciones generales

A-1 Bebidas:

Calentar bebidas y agua para preparar té o café instantáneo.

A-2 Patatas cocidas:

Coloque las patatas crudas y sin pelar en un plato adecuado, e introdúzcalas en la parte central del interior del horno.

A-3 Calentar:

Calentar alimentos sólidos en recipientes adecuados para microondas.

Consejo: Distribuya los alimentos en modo circular para asegurar la distribución óptima del calor.

A-4 Pescado:

Coloque el pescado en el centro del horno en un plato adecuado para microondas,

A-5 Fideos/pasta:

Introduzca la pasta en un recipiente adecuado, y añada agua fría hasta cubrirla; coloque el recipiente sobre el plato giratorio.

A-6 Pollo asado:

Coloque en el centro del horno un pollo entero en un plato adecuado para microondas.

Las señales sonoras indican que han transcurrido 2/3 del tiempo de cocción seleccionado, momento en que se interrumpirá

el proceso de cocción. Dé la vuelta al pollo y pulse el mando giratorio para reiniciar el proceso de cocción.

A-7 Carne:

Coloque el filete, chuleta, etc. en un plato adecuado para el microondas, y colóquelo en el centro del horno.

Las señales sonoras indican que han transcurrido 2/3 del tiempo de cocción seleccionado, momento en que se interrumpirá el proceso de cocción. Dé la vuelta los alimentos y pulse el mando giratorio para reiniciar el proceso de cocción.

A-8 Brochetas/kebab:

Coloque las brochetas, etc. en un plato adecuado para el microondas, y colóquelo en el centro del horno.

Las señales sonoras indican que han transcurrido 2/3 del tiempo de cocción seleccionado, momento en que se interrumpirá el proceso de cocción. Dé la vuelta los alimentos y pulse el mando giratorio para reiniciar el proceso de cocción.

d-1 Descongelación por tiempo:

Consulte la sección 'Descongelación por tiempo' incluida a continuación.

d-2 Descongelación por peso:

Consulte la sección 'Descongelación por peso' incluida a continuación.

d-1 Descongelación por tiempo y d-2 Descongelación por peso

Los programas de descongelación permiten descongelar en función del tiempo o del peso.

Gire el control giratorio en sentido contrario a las agujas del reloj, hasta que la pantalla indique **d-1** o **d-2**.

- Pulse el control giratorio para confirmar el programa seleccionado.
- Gire el control giratorio, hasta que la pantalla indique el tiempo de descongelación deseado (**para d-1**) o el peso relevante (**para d-2**).
- Pulse el control giratorio para iniciar la descongelación.

Notas útiles:

- Las señales sonoras indican que ha transcurrido 2/3 del tiempo de descongelación programado. Gire los alimentos, y extraiga lo que ya esté descongelado.
- Pulse el mando giratorio para que el programa continúe.
- Si los alimentos no están completamente descongelados después de haber transcurrido el tiempo de descongelación seleccionado, se aconseja que la descongelación posterior se limite a periodos de 1 minuto hasta conseguir descongelar los alimentos por completo.
- Los alimentos conservados en recipientes de plástico que no son adecuados para su uso en el horno microondas deberán dejarse reposar durante un rato después de sacarlos del congelador. Espere hasta que los alimentos se puedan separar fácilmente del plástico, antes de introducirlos en el horno dentro de un recipiente apropiado para su uso en hornos microondas.

Iluminación interior

La luz interior se encenderá al abrir la puerta; permanecerá encendida durante el funcionamiento del horno. Cuando finaliza un programa, la luz se apagará.

Limpeza

- El microondas se debe limpiar con regularidad, eliminando cualquier resto de comida inmediatamente después de su uso.
- Antes de limpiar el aparato, asegúrese de que esté desconectado de la red eléctrica y que se haya enfriado por completo.
- No limpie la unidad con agua. Asegúrese de que el agua - ni la más mínima cantidad - no entre en las ranuras de ventilación del interior o el exterior de la unidad. No emplee aparatos de limpieza con vapor para limpiar el aparato.
- El aparato entero se puede limpiar con un paño limpio ligeramente humedecido y un detergente ligero. Después séquelo meticulosamente.
- No emplee productos de limpieza abrasivos o muy fuertes. Los pulverizadores especiales para limpiar hornos normales que se pueden conseguir en las tiendas no se deben de usar.
- Las superficies internas se deben de limpiar a fondo después de cada ciclo de funcionamiento. Mantenga siempre limpio el interior de la puerta, el marco de la puerta, el anillo de rodillo y también la zona de guía situada bajo el plato giratorio de vidrio.
- La rejilla del grill, el plato giratorio de cristal y el anillo de rodillo/unidad de transmisión se pueden limpiar en agua templada con detergente. **Cuidado:** No lave ninguna pieza en el lavavajillas.

Información adicional

Especificaciones técnicas

Tamaño exterior:	MW 7750: 460 mm (A) x 400 mm (P) x 265 mm (A) MW 7751: 460 mm (A) x 385 mm (P) x 280 mm (A)
Tamaño interior:	
· plato giratorio de vidrio:	Ø 270 mm
· espacio libre encima del plato giratorio de vidrio:	175 mm
Peso de unidad:	12.8 kg
Voltaje de funcionamiento:	230 V~ 50 Hz
Consumo total de energía:	1200 W
· grill	1000 W
· microondas	1200 W
Potencia de salida de microondas:	80 W - 800 W

Eliminación



Los dispositivos en los que figura este símbolo deben ser eliminados por separado de la basura doméstica, porque contienen componentes valiosos que pueden ser reciclados. La eliminación correcta ayuda a proteger el medio ambiente y la salud de las personas. Consulte a las autoridades municipales o el establecimiento de venta donde podrán facilitarle la información relevante. Los aparatos eléctricos que ya no son utilizables se pueden entregar gratuitamente en el establecimiento de venta.

Garantía

Este producto está garantizado por un período de dos años, contado a partir de la fecha de compra, contra cualquier defecto en materiales o mano de obra. Esta garantía sólo es válida si el aparato ha sido utilizado siguiendo las instrucciones de uso, siempre que no haya sido modificado, reparado o manipulado por cualquier persona no autorizada o haya sido estropeado como consecuencia de un uso inadecuado del mismo. Naturalmente esta garantía no cubre las averías debidas a uso o desgaste normales, así como aquellas piezas de fácil rotura tales como cristales, piezas cerámicas, etc. Esta garantía no afecta a los derechos legales del consumidor ante la falta de conformidad del producto con el contrato de compraventa.

Forno a microonde**Gentile Cliente,**

Prima d'utilizzare il forno a microonde, leggete attentamente le seguenti istruzioni e conservate il presente libretto per poterlo consultare anche in futuro. L'apparecchio deve essere utilizzato solo da persone che hanno preso familiarità con le seguenti istruzioni.

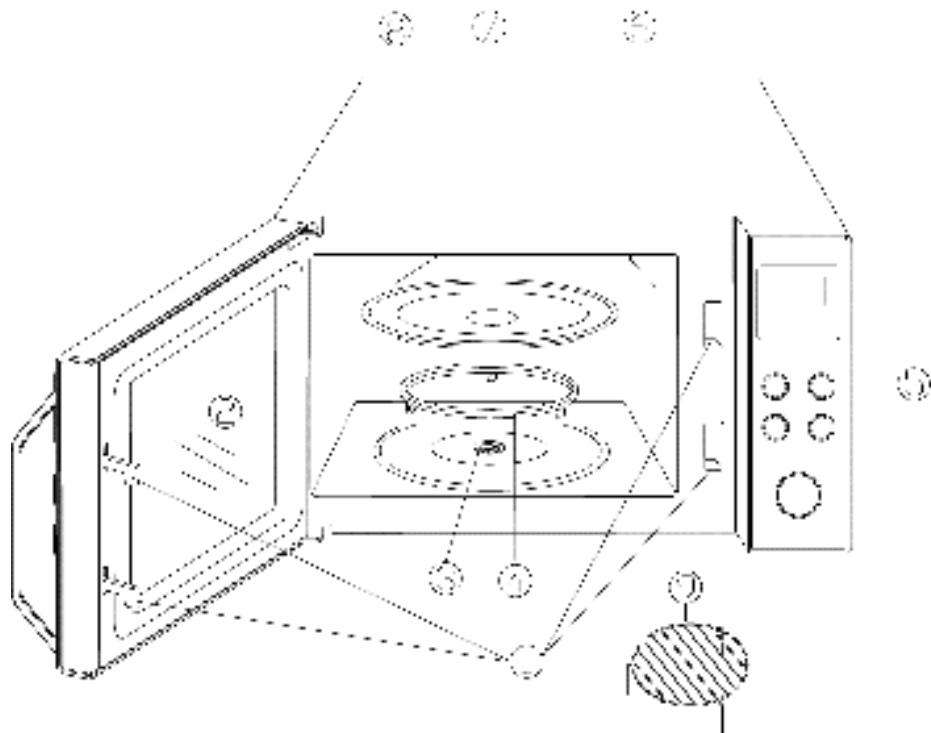
Descrizione dell'apparecchio

1. Chiusura sportello
2. Oblò d'osservazione
3. Unità motore
4. Anello di rotazione
5. Quadro di comando
6. Coperchio di protezione e illuminazione interna
7. Piastra girevole in vetro
8. Resistenza del grill
9. Griglia

Descrizione del pannello di controllo

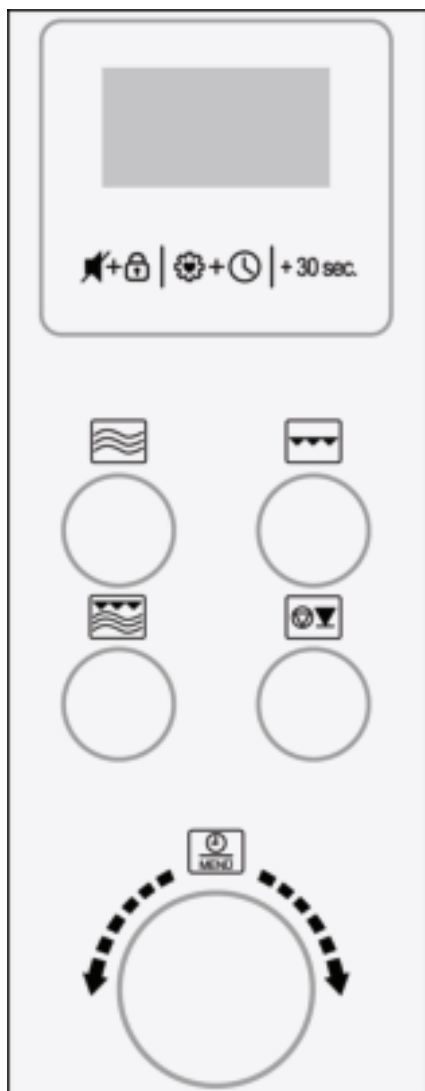

Tasto	Funzione
	Tasto delle segnalazioni acustiche e Dispositivo di sicurezza per i bambini
	Pietanza preferita e Orologio
+ 30 sec.	Avvio rapido / Aumento dei tempi di cottura di 30 secondi
	Microonde
	Grill
	Funzioni combinate Grill e Microonde
	Interruzione / Stop
Manopola di controllo	Funzione
Premi	Avvio / Avvio rapido
	Tempo / Programmi di cottura automatica

Display

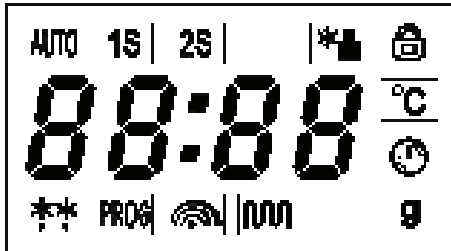

Sul display è indicata l'ora corrente del giorno o, durante il funzionamento, il tempo programmato in corso e le funzioni selezionate.

	Programmi automatici
	Selezione del primo programma
	Selezione del secondo programma
	Scongelamento in base al peso
	Dispositivo di sicurezza per i bambini
	Temperatura
	Regolazione dell'orologio
	Peso
	Funzione grill
	Funzione microonde
	Programmi automatici
	Scongelamento in base al tempo

Importanti norme di sicurezza

Vi preghiamo di leggere le seguenti istruzioni con attenzione e di conservare il manuale per farvi riferimento anche in futuro.

Collegamento alla rete

L'apparecchio deve essere collegato esclusivamente a una presa di corrente con messa a terra, installata a norma di legge. Assicuratevi che la tensione di alimentazione corrisponda alla tensione indicata sulla targhetta portadati. Questo prodotto è conforme alle direttive vincolanti per l'etichettatura CE.

Sistemazione dell'apparecchio

- Installate sempre il forno a microonde sopra a una superficie stabile e piana, termoresistente e al riparo da qualsiasi fonte di eccessivo calore o umidità.
- Non utilizzate l'apparecchio all'aperto.
- Non togliete i piedini posti sulla base dell'apparecchio.
- Assicurate sempre una sufficiente aerazione. Non poggiate sull'apparecchio nessun oggetto e rispettate le distanze minime qui di seguito indicate fra l'apparecchio e il muro o altri oggetti:

Lati: 7,5 cm

Dietro: 7,5 cm

Alto: 30,0 cm

L'apparecchio non deve essere incassato all'interno di mobiletti chiusi. Quando sistemate l'apparecchio, evitate di installarlo direttamente sotto uno stipo pensile o qualsiasi altro oggetto simile.

Note importanti

- **Avvertenza: Alcuni alimenti possono prendere fuoco. Non lasciate mai, in nessuna circostanza, l'apparecchio incustodito durante l'uso delle microonde, del grill o delle funzioni combinate.**
- Questo forno a microonde è stato progettato esclusivamente per lo scongelamento, il riscaldamento e la cottura degli alimenti. **Avvertenza:** ogni tentativo di riscaldare cibi secchi o capi di abbigliamento, cuscini scaldini, pantofole, spugne, strofinacci bagnati ecc. può essere causa di ferite, fuoco o incendio.
- Nessuna responsabilità verrà assunta in caso di danni risultanti da un uso erraneo o dalla non conformità alle istruzioni.
- Utilizzate solo utensili da cucina adatti per l'uso con un forno a microonde. Non usate nessun contenitore metallico per riscaldare alimenti o bevande quando

utilizzate la funzione a microonde. Per maggiori informazioni, consultate la sezione “*Utilizzate sempre utensili da cucina idonei*”.

- L'apparecchio non è previsto per l'utilizzo con un timer esterno o con un sistema separato di comando a distanza.
- Il presente apparecchio può essere usato da bambini (di almeno 8 anni di età) e da persone con ridotte capacità fisiche, sensoriali o mentali, o da persone senza particolari esperienze o conoscenze, purché siano sotto sorveglianza o siano state date loro istruzioni sull'uso dell'apparecchio e comprendano pienamente i rischi e le precauzioni di sicurezza che l'apparecchio comporta.
- Ai bambini non deve essere consentito di giocare con l'apparecchio.
- Ai bambini non deve essere consentito di effettuare operazioni di pulizia o di manutenzione sull'apparecchio a meno che non siano supervisionati da un adulto e siano comunque più grandi di 8 anni di età.
- L'apparecchio e il cavo di alimentazione devono essere tenuti sempre fuori della portata di bambini di età inferiore agli 8 anni.
- Per evitare ogni rischio di scossa elettrica, non pulite l'apparecchio con acqua e non immergetelo in acqua.
- **Avvertenza:** A causa delle alte temperature raggiunte durante l'utilizzo delle funzioni grill e/o le funzioni combinate, i bambini non dovrebbero utilizzare l'apparecchio senza l'adeguata sorveglianza di un adulto.
- Nell'utilizzare il grill e/o le funzioni combinate, prestate estrema attenzione a non toccare gli elementi riscaldanti interni.
- È decisamente sconsigliato l'uso di apparecchi di pulizia a vapore per pulire questo forno.
- Spegnete sempre l'apparecchio e disinserite la spina dalla presa di corrente:
 - prima di ogni operazione di pulizia,
 - in caso di cattivo funzionamento.
 - dopo ogni uso.
- Per disinserire la spina dalla presa di corrente, non tirate mai il cavo di alimentazione ma afferrate direttamente la spina.
-  **Attenzione:** Le superfici esterne dell'apparecchio potrebbero riscaldarsi durante l'uso. Esiste anche il rischio di emissione di vapore attraverso le fenditure di aerazione: **Pericolo di scottature.**
- Evitate che l'apparecchio o il cavo d'alimentazione si trovino a contatto con fonti di calore. Non lasciate pendere liberamente il cavo di alimentazione e tenetelo lontano dagli elementi soggetti a riscaldarsi.
- La mancanza di una corretta pulizia dell'apparecchio potrebbe danneggiare la qualità delle superfici e comportare l'eventuale diminuzione del ciclo di vita oltre

che potenziali rischi per la sicurezza di chi lo utilizza. È bene quindi eliminare immediatamente ogni residuo di cibo. Per informazioni più dettagliate su come pulire l'apparecchio, consultate la sezione *Pulizia*.

- Questo apparecchio è studiato per il solo uso domestico o per impieghi simili, come per esempio
 - cucine per il personale, negozi, uffici e altri ambienti simili di lavoro,
 - aziende agricole,
 - clienti di alberghi, motel e stabilimenti simili,
 - clienti di pensioni “bed-and-breakfast” (letto & colazione).
- **Attenzione:** Ogni manutenzione o assistenza che esiga la rimozione del coperchietto di protezione contro i raggi a microonde costituisce un rischio grave per le persone non qualificate. Ciò comprende la sostituzione del cavo di alimentazione speciale o di qualsiasi lampadina interna. L'apparecchio non deve essere aperto, tranne che da un tecnico qualificato. Nel caso in cui l'apparecchio richieda una riparazione, rinviatelo ad uno dei nostri Centri Assistenza Clienti i cui indirizzi si trovano in appendice al presente libretto.
- Quando mettete a riscaldare nel forno a microonde delle sostanze liquide, potrebbe succedere che il liquido si riscaldi oltre il punto di ebollizione, senza che sia visibile nessun ribollimento. È importante perciò prestare molta attenzione quando toccate i contenitori, ad esempio per toglierli dal forno.
Per ridurre i rischi di trabocco, durante il processo di riscaldamento sarebbe opportuno introdurre nel contenitore un'asta in vetro termoresistente.
- Non mettete a riscaldare con il forno a microonde uova nei gusci o uova sode intere: rischierebbero di scoppiare, e il rischio persiste anche dopo che il processo di riscaldamento a microonde si è concluso.
- **Attenzione:** È altrettanto pericoloso riscaldare con il forno a microonde liquidi o altri cibi solidi sistemati in contenitori chiusi perché potrebbero esplodere.
- Dopo aver riscaldato biberon o pappe per bambini in barattoli di vetro, agitate e mescolatene bene il contenuto per assicurare una distribuzione uniforme della temperatura. **Attenzione:** Prima di presentare il cibo al bambino, controllatene sempre la temperatura in modo da evitare dolorose e pericolose scottature.
- Quando riscaldate o cuocete cibo contenuto o avvolto in materiali combustibili quali la plastica o la carta, l'involucro rischia di infiammarsi. Potrebbe succedere anche che il cibo si secchi o addirittura si infiammi se il tempo di cottura è eccessivo. Anche il grasso o l'olio sono sostanze infiammabili. È quindi importante sorvegliare l'apparecchio durante il funzionamento. I liquidi molto infiammabili come l'alcool ad alta concentrazione, ovviamente non devono mai essere riscaldati.

- In caso di emissione di fumo durante il funzionamento, tenete lo sportello chiuso per impedire o soffocare eventuali fiamme. Spegnete immediatamente l'apparecchio e disinserite la spina dalla presa di corrente.
- Per evitare rischi di scottature, utilizzate sempre guanti da forno per rimuovere gli alimenti dal forno, perché gli utensili e i contenitori di cottura si riscaldano non solo durante l'uso del grill, ma anche durante il funzionamento a microonde.
- I termometri da forno speciali (come quelli utilizzati nei forni tradizionali) non sono adatti per i forni a microonde.

Prima di adoperare l'apparecchio per la prima volta

- Dopo la sballatura e prima di collegare alla rete di alimentazione, controllate accuratamente che l'apparecchio e il cavo di alimentazione non presentino nessuna traccia di deterioramento.
- **Avvertenza:** Assicuratevi inoltre che lo sportello (oblò d'osservazione, guarnizioni dello sportello e chiusure dello sportello compresi) non sia danneggiato o piegato e che si chiuda saldamente contro il suo supporto. Ciò è importante per impedire l'emissione di energia microonde durante il funzionamento. Per lo stesso motivo occorrerà esaminare accuratamente la parte esterna dell'apparecchio e l'interno del forno.

In caso di danneggiamento, l'apparecchio non deve essere utilizzato finché non sarà stato controllato da un tecnico specializzato.

- Eliminate tutto il materiale di imballaggio interno ed esterno e tutti gli adesivi presenti. I materiali utilizzati per l'imballaggio sono tutti riciclabili.
- **Non rimuovete** la pellicola di schermatura posta sulla parte interna dello sportello, né l'anello di rotazione/elemento di trasmissione né il coperchietto di protezione (6) che si trova sul lato destro all'interno del forno vicino alla luce.
- **Avvertenza:** Tutto il materiale di imballaggio deve essere tenuto fuori della portata dei bambini a causa del rischio potenziale esistente, per esempio di soffocamento.
- Dovendo usare l'apparecchio per la prima volta, o dopo un lungo periodo di inattività, pulitelo accuratamente nel modo indicato nella sezione *Pulizia*.
- Inserite l'anello di rotazione/elemento di trasmissione e la piastra girevole in vetro all'interno dell'apparecchio.
- Non mettete in funzione l'apparecchio se l'anello di rotazione/elemento di trasmissione e la piastra girevole non sono inseriti correttamente in sede.
- Dovendo usare il forno a microonde per la prima volta, lasciate riscaldare l'apparecchio regolato solo sulla funzione grill (senza attivare la funzione microonde) per circa 10 minuti. In questo modo si potrà eliminare il caratteristico odore emesso da un qualsiasi grill al primo utilizzo. Potrebbe fuoriuscire un leggero fumo; questo fenomeno è normale ma occorrerà assicurare una sufficiente aerazione.
- Questo apparecchio è un dispositivo del gruppo 2 classe B ISM. Al gruppo 2 appartengono tutti i dispositivi ISM (industriali, scientifici, medici) che generano energia a radio-frequenza e/o utilizzano energia a radio-frequenza sotto forma di radiazioni elettromagnetiche per la lavorazione dei materiali; vi appartengono inoltre anche i dispositivi a elettroerosione. La classe B designa i dispositivi a uso domestico, o qualsiasi altro dispositivo simile integrato nella rete di potenza generale di fornitura degli apparecchi domestici.

Avvertenza: Non accendete l'apparecchio senza aver inserito nel forno il cibo da riscaldare o da cuocere. L'uso a vuoto dell'apparecchio rischia di danneggiarlo.

La funzione microonde (Gruppo II in accordo alla norma EN 55011)

Un'energia elettromagnetica verrà prodotta all'interno dell'apparecchio, generando l'oscillazione delle molecole alimentari (molecole d'acqua in particolare), oscillazione che, a sua volta, determinerà il riscaldamento del cibo. I cibi ad alto tenore d'acqua si riscalderanno perciò più velocemente dei cibi secchi. Il calore verrà gradualmente prodotto all'interno del cibo. Gli utensili, contenitori o piatti utilizzati saranno indirettamente riscaldati e solamente in funzione della temperatura del cibo.

Utilizzate sempre utensili da cucina idonei

- Non ponete il cibo direttamente sulla piastra girevole in vetro; utilizzate sempre un piatto o un contenitore da cottura idoneo. Badate a non lasciare sporgere il contenitore fuori del bordo della piastra girevole in vetro.
- L'uso di oggetti di metallo deve essere evitato perché le superfici metalliche riflettono le microonde, impedendo che esse giungano sino al cibo da cuocere. La presenza di metallo dentro il forno potrebbe causare alcune scintille suscettibili di danneggiare l'apparecchio.
- In linea generale, non si devono usare nel forno a microonde posate o contenitori in metallo. Alcuni involucri alimentari comprendono fogli d'alluminio o fili metallici sotto lo strato di carta e non sono consigliabili per l'uso con gli apparecchi a microonde.
Nel caso in cui una ricetta preveda l'utilizzo del foglio di alluminio, badate ad avvolgere accuratamente il cibo nel foglio di alluminio (evitando la formazione di bollicine d'aria). Calcolate uno **spazio di minimo 2,5 cm** fra il foglio di alluminio e le pareti interne del forno.
- Assicuratevi sempre che il contenitore o il piatto di cottura utilizzato non abbia nessuna decorazione metallica tipo un bordo dorato o colorato contenente delle particelle di metallo. Gli oggetti in cristallo di piombo sono sconsigliati. Assicuratevi sempre che i contenitori utilizzati per la cottura non presentino nessun elemento vuoto (impugnature, ad esempio). Le sostanze porose rischiano di assorbire acqua durante la pulizia e sono quindi sconsigliate. I contenitori o utensili da cottura in "melamina" assorbono energia e sono anch'essi sconsigliati.

Uso della funzione microonde

- I contenitori in vetro o in porcellana termoresistente si prestano perfettamente all'uso dentro gli apparecchi a microonde.
- La plastica è adatta solo se del tipo resistente al calore.
- Presso i principali negozi di articoli da cucina sono disponibili contenitori da cottura specialmente designati per l'uso con i forni a microonde.
- I sacchetti di cottura ecc. devono essere perforati in modo da liberare l'alta pressione durante la cottura.

Uso della funzione grill





- I contenitori o piatti termoresistenti specifici per i forni tradizionali potranno essere utilizzati con la funzione grill. È invece proibito l'uso di contenitori di plastica con il grill.
- Gli alimenti da preparare possono essere poggiati direttamente sulla griglia la quale deve essere posta sulla piastra girevole in vetro.

Uso della funzione combinata forno a microonde/grill









- Durante l'uso della funzione combinata forno a microonde/grill, le funzioni forno a microonde e grill vengono attivate alternativamente. I contenitori o piatti devono perciò sia prestarsi all'uso dentro un apparecchio a microonde sia essere termoresistenti. A causa delle temperature relativamente alte non si devono usare prodotti di plastica. Assicuratevi che il contenitore o il piatto utilizzato non contenga nessun elemento metallico.

Funzionamento

Regolazione iniziale dell'orologio



- Dopo che l'apparecchio è stato collegato alla rete di alimentazione elettrica, sul display compaiono le cifre "1:00" e viene emesso un segnale acustico.
- Ruotate la manopola per regolare l'ora esatta.
- Premete brevemente il tasto   compaiono le cifre dei minuti.
- Ruotate la manopola per regolare i minuti esatti.
- Premete brevemente il tasto   per completare la regolazione dell'orario. Il simbolo ":" lampeggia sul display e compare l'ora corrente.
- È possibile cancellare o saltare la procedura di regolazione dell'orario premendo il tasto .
- Dopo un'interruzione di corrente bisognerà regolare di nuovo l'orologio.

Modifica del tipo di orario





- Per modificare il tipo di visualizzazione dell'orario, premete il tasto  +  per 3 secondi. Sul display compaiono le cifre Hr 24 o Hr 12.
- Premete brevemente il tasto  +  per cambiare la visualizzazione dell'orario scegliendo tra il tipo a 24 ore o quello a 12 ore.
- Ruotate la manopola per regolare l'ora esatta.
- Premete brevemente il tasto  + . compaiono le cifre dei minuti.
- Ruotate la manopola per regolare i minuti esatti.
- Premete brevemente il tasto  +  per completare la regolazione dell'orario. Il simbolo ":" lampeggia sul display e compare l'ora corrente.

Tasto delle segnalazioni acustiche & Dispositivo di sicurezza per i bambini

Segnalazioni acustiche

- Quando premete un tasto di comando o ruotate la manopola di controllo, la corretta immissione del comando è confermata da un segnale acustico.
- Per non avere segnali acustici di conferma, premete brevemente il tasto .
- L'eliminazione della segnalazione acustica in questo modo è possibile solo per il tasto di comando o la manopola di controllo; i segnali acustici che indicano le successioni dei programmi rimangono attivi.
- Per riattivare la segnalazione acustica, premete brevemente di nuovo il tasto .

Dispositivo di sicurezza per i bambini:



- Questo dispositivo di sicurezza impedisce che i bambini possano mettere in funzione l'elettrodomestico senza sorveglianza.
- Per attivare il dispositivo di sicurezza, premete  per 3 secondi. Sul display comparirà il simbolo .
- Per disattivare il dispositivo di sicurezza, premete  per altri 3 secondi. Il simbolo  scomparirà.
- N.B.: In caso di eventuali problemi nell'accensione dell'elettrodomestico, verificate prima che il dispositivo di sicurezza non sia attivato.

Messa in funzione: istruzioni generali

- Ponete il cibo da riscaldare in un contenitore idoneo e sistematelo sulla piastra girevole del forno.
- Per non far asciugare troppo i cibi da preparare con la funzione microonde, utilizzate dei coperchi. Coperchi in vetro o in plastica, specifici per l'uso con gli apparecchi a microonde, sono disponibili presso quasi tutti i negozi di articoli da cucina.
- Quando utilizzate la combinazione di funzioni o la funzione grill, non coprite gli alimenti da cucinare.
- Chiudete lo sportello e impostate il programma di cottura desiderato.

• Nota: I passi che seguono servono per impostare il tempo di cottura:

0 – 5 minuti	:	passi da 10 secondi
5 – 10 minuti	:	passi da 30 secondi
10 – 30 minuti	:	passi da 1 minuto
30 – 95 minuti	:	passi da 5 minuti

- Premete sulla manopola di controllo per avviare un programma.
- All'avvio del programma, la piastra girevole comincia a ruotare. Durante il funzionamento dell'apparecchio, la luce interna rimane accesa.
- Se, durante il funzionamento, aprite lo sportello o premete il tasto  (per esempio per mescolare o girare gli alimenti per assicurare un'uniforme distribuzione del calore), le funzioni di programmazione e il timer verranno interrotti. Se necessario, a questo punto potete modificare il tempo di cottura. Il programma ricomincerà automaticamente solo dopo che avrete chiuso lo sportello e premuto la manopola di controllo.
- Premete il tasto  due volte per interrompere il programma.
- Diversi segnali sonori indicano che il tempo pre-programmato è terminato: immediatamente si spegne la luce interna e sul display compare la scritta "End" (Completato).
- Aprite lo sportello e togliete il contenitore con il cibo.
- Per ottenere una distribuzione del calore uniforme all'interno del cibo, occorrerà lasciare riposare il contenitore per parecchi minuti.
- Se non aprite lo sportello subito dopo il completamento del tempo di funzionamento programmato, sentirete diversi segnali acustici ripetuti ogni 2 minuti.

Funzione di raffreddamento:

Questo forno a microonde presenta anche la funzione di raffreddamento automatico.

Dopo ogni periodo di funzionamento maggiore di 2-3 minuti, si attiva la ventola automatica per il raffreddamento che continuerà per alcuni minuti successivi all'interruzione del programma.

Griglia

- La griglia è ideale per preparare gli grigliate. Ma non può essere utilizzata con la funzione a microonde o con le combinazioni di programmi.
- Gli alimenti da preparare possono essere poggiati direttamente sulla griglia la quale deve essere posta sulla piastra girevole in vetro.

Cottura/riscaldamento con le microonde

Nella cottura/riscaldamento con le microonde, il calore colpisce direttamente l'interno degli alimenti.

- Premete ripetutamente il tasto  sino a evidenziare l'impostazione di potenza richiesta (ved. la tabella più sotto).
- Poi, ruotando la manopola di controllo impostate il tempo di cottura desiderato. Il tempo di cottura può essere pre-impostato sino ad un massimo di 95 minuti.
- Premete sulla manopola di controllo per avviare il processo di cottura.
- Per garantire che il calore sia distribuito in maniera omogenea, gli alimenti da cucinare o da riscaldare devono essere mescolati di tanto in tanto.

	Potenza (W)	Potenza (%)	Display	Tipo	Utilizzo
Girate 1 x	800 W	100	P100	Alto	Riscaldamento di liquidi, cottura
2 x	720 W	90	P-90		
3 x	640 W	80	P-80		
4 x	560 W	70	P-70	Medio-alto	Scongelamento e riscaldamento dei cibi congelati
5 x	480 W	60	P-60		
6 x	400 W	50	P-50	Medio	Cottura di alimenti delicati
7 x	320 W	40	P-40		
8 x	240 W	30	P-30	Basso	Cottura di alimenti delicati
9 x	160 W	20	P-20		
10 x	80 W	10	P-10	Molto basso	Scongelamento di alimenti

+ 30 sec. Programmazione rapida / Cottura a microonde:

- Premendo il tasto **+ 30 sec.** si attiva direttamente il processo di cottura. Ogni pressione sul tasto aggiunge 30 secondi al tempo di cottura.
- La potenza impostata del microonde è sempre del 100 %.
- Il tempo massimo preprogrammabile è di 95 minuti.
- Se si preme il tasto nel corso del programma microonde, a ogni pressione si aggiungono 30 secondi di tempo ai tempi di cottura complessivi.

Programmazione rapida Manopola di controllo / Cottura a microonde:

- I tempi di cottura necessari si impostano ruotando la manopola di controllo in senso orario.
- Premendo sulla manopola di controllo si avvia direttamente il processo di cottura.
- La potenza impostata del microonde è sempre del 100 %.
- Il tempo massimo preprogrammabile è di 95 minuti.

Funzione grill:

Il processo di grigliatura utilizza il sistema di irradiazione del calore per la preparazione degli alimenti. Questo programma è adatto per la doratura 'au gratin' o per grigliare sottili fette di carne.

- Premete il tasto .
- Poi agite sulla manopola di controllo per impostare il tempo di cottura desiderato. Il tempo massimo preprogrammabile è di 95 minuti.
- Avviate il processo di cottura premendo sulla manopola di controllo.
- Questo processo di cottura necessita della vostra continua sorveglianza, dato che la carne ha bisogno di essere girata a metà cottura e tirata fuori dal forno a cottura ultimata.

Programmi combinati grill/ microonde:

Questi programmi servono per la cottura di pollami, di pesci o per gratinare.

- Premete il tasto  una o due volte:
Premete una volta: **Co-1** → 30 % potenza microonde, 70 % potenza grill
Premete due volte: **Co-2** → 55 % potenza microonde, 45 % potenza grill
- Poi, agendo sulla manopola di controllo, selezionate il tempo di cottura desiderato. Il tempo massimo preprogrammabile è di 95 minuti.
- Avviate il processo di cottura premendo sulla manopola di controllo.
- Questo processo di cottura necessita della vostra continua sorveglianza, dato che gli alimenti hanno bisogno di essere girati a metà cottura e tirati fuori dal forno a cottura ultimata.

Impostazione di programmi multipli

Il forno a microonde può essere impostato in modo che esegua 2 programmi separati consecutivamente senza necessità di riavviare l'apparecchio tra il primo e il secondo; per esempio: prima la cottura regolare con la funzione a microonde, seguita dalla cottura "au gratin" con la funzione grill. Questa possibilità di programmazione multipla può essere utilizzata con qualsiasi funzione di microonde, di grigliatura e di funzioni combinate. I programmi di cottura automatici e i programmi rapidi non sono adatti per la programmazione multipla.



- Premete ripetutamente il tasto del programma necessario sino a evidenziare le impostazioni di potenza/temperatura desiderate.
- Con la manopola di controllo, impostate il tempo di cottura desiderato.
- Ora premete ripetutamente il tasto per il programma successivo sino a evidenziare le impostazioni di potenza/temperatura desiderate.
- Con la manopola di controllo, impostate il tempo di cottura desiderato.
- Sempre agendo sulla manopola di controllo, avviate il processo di cottura.
- L'apparecchio comincia con il primo programma. Sul display si legge **S1**. Appena comincia il programma successivo, sul display si legge **S2**.

Consiglio utile:

Questa funzione è particolarmente utile quando utilizzate il forno a microonde per cucinare alimenti a diverse impostazioni di potenza. Anche se inizialmente avete selezionato un'impostazione alta, la potenza può essere ridotta in un secondo momento per tenere gli alimenti in caldo e per garantire che il calore sia distribuito in modo omogeneo quando l'alimento è ormai cotto.

Memorizzare la pietanza preferita



I programmi descritti più sopra così come la combinazione di programmi possono essere memorizzati come "Pietanza preferita" per utilizzarla rapidamente anche altre volte. Possono essere pre-memorizzate sino a tre diverse pietanze. Se uno spazio di memoria non è ancora occupato, lampeggia il numero che gli corrisponde. Ma con questa funzione non possono essere selezionati i programmi automatici di cottura o i programmi rapidi.





- Premete brevemente il tasto  una, due o tre volte. Il numero 1, 2 o 3 comincia a lampeggiare sul display.
- Premete ripetutamente il tasto del programma necessario sino a evidenziare le impostazioni di potenza/temperatura desiderate.
- Con la manopola di controllo, impostate il tempo di cottura desiderato.
- Ora premete ripetutamente il tasto per il programma successivo sino a evidenziare le impostazioni di potenza/temperatura desiderate.
- Con la manopola di controllo, impostate il tempo di cottura desiderato.
- Premete di nuovo brevemente il tasto  per memorizzare la pietanza preferita.
- Il programma memorizzato può essere avviato premendo brevemente prima il tasto  e poi premendo sulla manopola di controllo.
- Se l'apparecchio è stato scollegato dall'alimentazione elettrica, bisognerà memorizzare di nuovo i programmi.
- Se uno spazio di memoria è già stato utilizzato, il numero corrispondente non lampeggerà. Comunque, lo spazio può anche essere sovrascritto seguendo le stesse istruzioni descritte più sopra.

Cottura automatica e programmi per scongelare

Questi programmi automatici risultano utili per preparare o riscaldare alimenti senza dover immettere impostazioni particolari, come per esempio la potenza o il tempo di cottura.

- Ruotate la manopola di controllo in senso anti-orario sino a mostrare sul display il programma desiderato riportato nella lista della tabella qui sotto. Premete sulla manopola di controllo.
- Agendo sulla manopola di controllo selezionate il peso giusto (ved. tabella).
- Premete la manopola di controllo per avviare il programma.
- Sul display sarà indicato il tempo in corso del programma selezionato.

Menu	Peso	Display
 A-1 Bevande	200 ml	1
	400 ml	2
	600 ml	3
 A-2 Patate al forno	230 g	1
	460 g	2
	690 g	3
 A-3 Riscaldamento	200 g	200
	300 g	300
	400 g	400
	500 g	500
	600 g	600
	700 g	700
	800 g	800

 A-4 Pesce	200 g	200
	300 g	300
	400 g	400
	500 g	500
	600 g	600
 A-5 Fettuccine, pasta	100 g (in acqua fredda, 400 ml)	100
	200 g (in acqua fredda, 800 ml)	200
	300 g (in acqua fredda, 1200 ml)	300
 A-6 Pollo arrostito	800 g	800
	1000 g	1000
	1200 g	1200
	1400 g	1400
A-7 Carne	200 g	200
	300 g	300
	400 g	400
	500 g	500
	600 g	600
A-8 Spiedi/kebab	200 g	200
	300 g	300
	400 g	400
	500 g	500
	600 g	600
 d-1 Scongellamento in base al tempo	Tempo selezionabile	0:00
 d-2 Scongellamento in base al peso	Peso selezionabile	100 : : 1800

Istruzioni generali

A-1 Bevande:

Per riscaldare bevande o acqua calda per preparare tè o caffè solubile.

A-2 Patate al forno:

Mettete le patate crude, non sbucciate, su un piatto adatto e inseritelo al centro del forno.

A-3 Riscaldamento:

Per riscaldare alimenti solidi in contenitori adatti per microonde.

Consiglio utile: Sistemate gli alimenti in forma circolare per garantire un'ottima distribuzione del calore.

A-4 Pesce:

Mettete al centro del forno il pesce poggiato su un piatto adatto all'uso con il microonde.

A-5 Fettuccine, pasta:

Mettete la pasta in un contenitore adatto e ricopritela di acqua fredda, sistemate il contenitore sulla piastra girevole.

A-6 Pollo arrostito:

Mettete al centro del forno un pollo intero poggiato su un piatto adatto all'uso con il microonde.

Dei segnali acustici indicano che sono trascorsi i 2/3 del tempo di cottura pre-programmato, a questo punto il processo di cottura è interrotto. Girate il pollo e premete la manopola di controllo per continuare il processo di cottura.

A-7 Carne:

Mettete le bistecche, le cotolette o le bracioline di maiale in un piatto adatto all'uso con le microonde e sistematele al centro del forno.

Dei segnali acustici indicano che sono trascorsi i 2/3 del tempo di cottura pre-programmato, a questo punto il processo di cottura è interrotto. Girate gli alimenti e premete la manopola di controllo per continuare il processo di cottura.

A-8 Spiedi/kebab:

Mettete gli spiedini o altro in un piatto adatto all'uso con le microonde e sistematele al centro del forno.

Dei segnali acustici indicano che sono trascorsi i 2/3 del tempo di cottura pre-programmato, a questo punto il processo di cottura è interrotto. Girate gli alimenti e premete la manopola di controllo per continuare il processo di cottura.

d-1 Scongelamento in base al tempo:

Vedete la sezione "Scongelamento in base al tempo" più sotto.

d-2 Scongelamento in base al peso:

Vedete la sezione "Scongelamento in base al peso" più sotto.

d-1 Scongelamento in base al tempo e d-2 Scongelamento in base al peso

I programmi di scongelamento consentono di scongelare alimenti in base al tempo o al peso.

Ruotate la manopola di controllo in senso anti-orario, sino a mostrare sul display le cifre **d-1** o **d-2**.

- Premete sulla manopola di controllo per confermare la selezione del programma.
- Ruotate la manopola di controllo sino a mostrare sul display il tempo di scongelamento desiderato (**per d-1**) o il peso rilevante (**per d-2**).
- Premete sulla manopola di controllo per avviare il processo di scongelamento.

Consigli utili:

- Dei segnali acustici indicano che sono trascorsi i 2/3 del programma di scongelamento. Girate gli alimenti e togliete le parti che sono già scongelate.
- Premete la manopola di controllo per far continuare il programma.
- Se al termine del tempo pre-impostato il cibo non è ancora completamente scongelato, vi consigliamo di continuare con intervalli di tempo non superiori a 1 minuto ciascuno sino allo scongelamento completo dell'alimento.
- Gli alimenti conservati in sacchetti di plastica per congelare non adatti all'impiego nei forni a microonde devono essere lasciati per un po' fuori dal congelatore. Solo quando si staccheranno facilmente dall'involucro in plastica, potrete metterli in un contenitore specifico per microonde e inserirli nel forno.

Illuminazione interna

L'illuminazione interna si accende quando viene aperto lo sportello; rimane accesa anche durante il funzionamento. Al termine del processo, la luce si spegne.

Pulizia

- Il forno a microonde deve essere pulito con regolarità, bisogna rimuovere ogni residuo di cibo subito dopo ogni uso.
 - Prima di procedere alla pulizia dell'apparecchio, assicuratevi che l'apparecchio sia disinserito dalla presa di corrente e si sia completamente raffreddato.
 - Non pulite l'apparecchio con acqua. Impedite che dell'acqua (sia pur in minima quantità) penetri nelle fenditure di aerazione collocate sulle pareti interne o esterne dell'apparecchio. È decisamente sconsigliato l'uso di apparecchi di pulizia a vapore per pulire questo forno.
 - L'intero apparecchio va pulito con un panno non lanuginoso leggermente umido e con un detersivo casalingo delicato. In seguito asciugatelo accuratamente.
 - Non usate soluzioni abrasive o detersivi concentrati. Non utilizzate prodotti spray per la pulizia dei forni convenzionali disponibili sul mercato.
 - Le pareti interne devono essere accuratamente pulite dopo ogni ciclo di funzionamento. La parte interna dello sportello, il telaio dello sportello, l'anello di rotazione e la pista guida che si trova sotto la piastra girevole in vetro devono essere mantenuti sempre puliti.
 - La griglia, la piastra girevole e l'anello di rotazione dell'unità motore possono essere lavati con acqua calda e detersivo.
- Avvertenza:** Non lavate nessun elemento in lavastoviglie.

Informazioni aggiuntive**Scheda tecnica**

Dimensioni esterne:	MW 7750: 460 mm (L) x 400 mm (A) x 265 mm (P) MW 7751: 460 mm (L) x 385 mm (P) x 280 mm (A)
Dimensioni interne:	
• piastra girevole in vetro:	Ø 270 mm
• spazio libero sopra alla piastra girevole in vetro:	175 mm
Peso dell'apparecchio:	12,8 chili
Tensione d'esercizio:	230 V~ 50 Hz
Consumo totale d'energia:	1200 W
• graticola	1000 W
• microonde	1200 W
Uscita microonde:	80 W - 800 W

Smaltimento

Gli apparecchi contrassegnati con questo simbolo devono essere smaltiti separatamente dai normali rifiuti domestici perché contengono materiali di valore che possono essere riciclati. Lo smaltimento adeguato protegge l'ambiente e la salute umana. Le autorità locali o il negoziante di riferimento possono fornire ulteriori informazioni in materia.

Dichiarazione di garanzia

La garanzia sui nostri prodotti ha validità di 2 anni dalla data di vendita (certificata da scontrino fiscale) e comprende gli eventuali difetti del materiale o di particolari di costruzione. I danni derivanti da un uso improprio, rotture da caduta o similari non vengono riconosciuti. La presente garanzia non pregiudica i vostri diritti legali, né i diritti acquisiti in quanto consumatore e riconosciuti dalla legislazione nazionale vigente che disciplina l'acquisto di beni. La garanzia decade nel momento in cui gli apparecchi vengono aperti o manomessi da Centri non da noi autorizzati.

Mikrobølgeovn

Kære kunde,

Læs venligst denne brugsanvisning omhyggeligt inden mikrobølgeovnen tages i brug og gem denne brugsanvisning til senere reference. Ovnen bør kun benyttes af personer der er bekendt med denne vejledning.

Apparatets dele

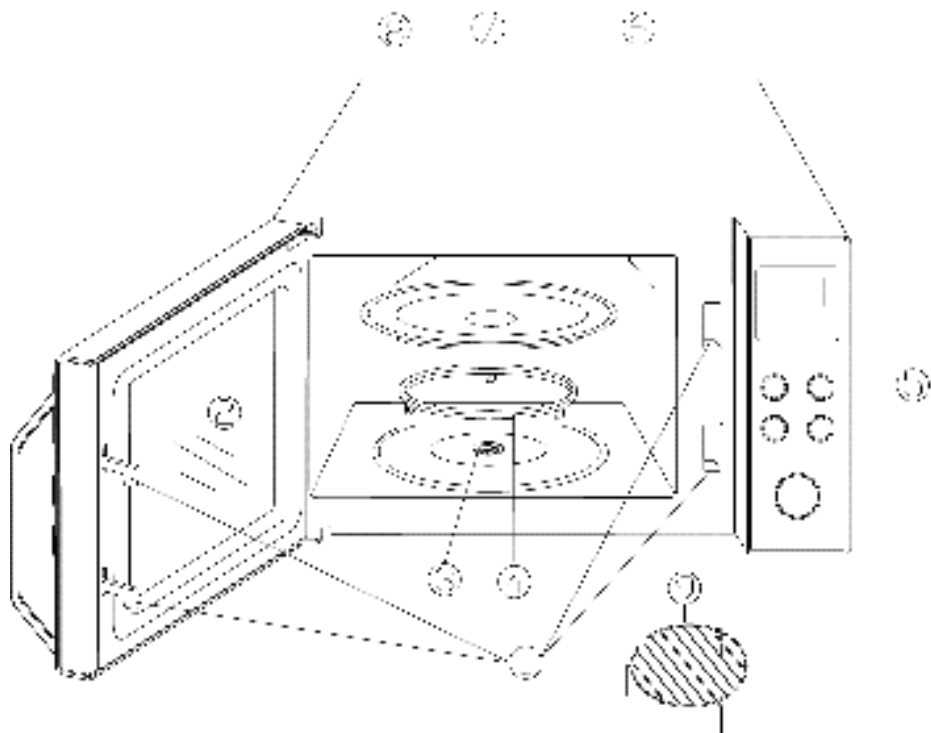

1. Dørlukke
2. Ovnvindue
3. Drivaksel
4. Rullering
5. Kontrolpanel
6. Sikringsdæksel og indvendigt lys
7. Drejefad af glas
8. Grillens varmeelement
9. Grillrist

Kontrolpanelets funktioner

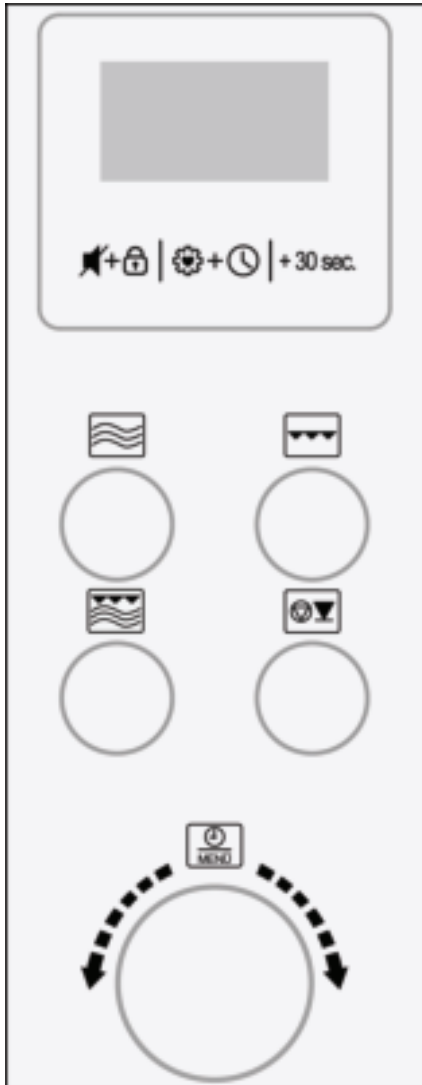





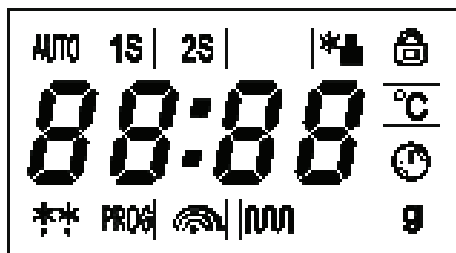







Knap	Funktion
	Tastelyd og Børnesikring
	Favorit retter & ur
+ 30 sec.	Kvik-start / Øg tilberedningstiden med 30 sekunder
	Mikrobølger
	Grill
	Grill og Mikrobølge - kombination
	Afbryd / Stop
Drejeknap	Funktion
Tryk	Start / Kvik-start
Drej 	Tidsindstilling & Automatisk tilberedningsprogram

Display



Displayområdet viser det aktuelle klokkeslæt eller, når apparatet er i brug, programmets tilberedningstid og dine valgte funktioner.

	Automatiske programmer
	Første program valg
	Anden program valg
	Optøning i henhold til vægt
	Børnesikring
	Temperatur
	Indstilling af uret
	Vægt
	Grill
	Mikrobølger
	Automatiske programmer
	Optøning i henhold til tid

Vigtige sikkerhedsforskrifter

Læs venligst brugsanvisningen omhyggeligt igennem og gem den til senere reference.

Tilslutning til lysnettet

Mikrobølgeovnen bør kun tilsluttes til et stik med jordforbindelse, der er installeret i overensstemmelse med el-regulativet. Spændingen på typeskiltet skal svare til spændingen i el-installationen. Dette produkt overholder direktiverne, som gælder for CE-mærkning.

Placering af mikrobølgeovnen

- Placer altid mikrobølgeovnen på en stabil, plan og varmefast overflade og sørg for at den ikke udsættes for andre varmekilder eller meget høj fugtighed.
- Benyt ikke apparatet udendørs.
- Fødderne under ovnen må ikke fjernes.
- Der skal altid være tilstrækkelig ventilation. Placer ikke andre ting ovenpå mikrobølgeovnen, og sørg for at overholde følgende minimumsafstande mellem ovn og vægge eller andre genstande:

Siderne: 7,5 cm

Bagpå: 7,5 cm

Top: 30,0 cm

Apparatet må ikke installeres inde i et skab; når mikrobølgeovnen skal placeres bør man også sikre sig at den ikke står tæt op under et skab eller noget tilsvarende.

Vigtige noter

- **Advarsel: Nogle typer af fødevarer er letantændelige. Lad aldrig under nogen omstændigheder ovnen være uden opsyn, når mikrobølge-, grill- eller kombinations funktionerne er i brug.**
- Denne mikrobølgeovn er kun beregnet til optøning, opvarmning eller tilberedning af mad. **Advarsel:** Forsøg aldrig på at tørre mad eller tøj, eller på at opvarme varmepuder, indesko, svampe, våde rengøringsklude el. lign., da dette kan forårsage tilskadekomst, brandsår eller brand.
- Ansvar accepteres ikke, hvis ødelæggelse skyldes ukorrekt brug, eller hvis denne brugsanvisning ikke er fulgt.
- Benyt kun køkkenudstyr som er egnet til brug i mikrobølgeovne. Brug aldrig metalbeholdere ved opvarmning af mad eller drikkevarer ved hjælp af mikrobølgefunktionen. For detaljeret information, se venligst afsnittet 'Benyt altid velegnede køkkenredskaber'.

- Apparatet er ikke beregnet til brug ved hjælp af en ekstern timer eller et separat fjernstyringssystem.
- Dette apparat kan benyttes af børn (som er mindst 8 år) og af personer med reducerede fysiske, sensoriske eller mentale evner, eller mangel på erfaring eller viden, såfremt de har fået vejledning og instruktion i brugen af dette apparat og fuldt ud forstår alle farer og forholdsregler vedrørende sikkerheden som brug af apparatet medfører.
- Børn må aldrig få lov til at lege med apparatet.
- Børn må aldrig få lov til at udføre rengørings- eller vedligeholdelsesarbejde på dette apparat, medmindre de er under opsyn og mindst 8 år gamle.
- Apparatet og dets ledning må altid holdes væk fra børn som er yngre en 8 år.
- For at undgå elektrisk stød bør apparatet ikke rengøres med vand og heller ikke nedsænkes i vand.
- **Advarsel:** Som følge af de høje temperaturer der opstår ved brug af grill- og/eller kombinationsfunktionerne, må børn ikke benytte apparatet medmindre de er under nøje opsyn af en voksen.
- Når grill- og/eller kombinationsfunktionerne benyttes, skal man være ekstra påpasselig med ikke at berøre de indvendige varmeelementer.
- Brug heller aldrig dampapparater til rengøringen.
- Sluk altid apparatet og tag stikket ud af stikkontakten:
 - inden rengøring,
 - tilfælde af fejlfunktion.
 - efter brug.
- Træk aldrig i selve ledningen, når ledningen tages ud af stikkontakten; tag altid fat i selve stikket.
-  **Advarsel:** Apparatets ydre flader kan blive varme under brug. Der er også fare for at damp kan udledes gennem ventilationsrillerne: Fare for skoldning.
- Lad ikke apparatet eller dets ledning komme i berøring med varme overflader eller komme i kontakt med andre varmekilder. Lad ikke ledningen hænge løst og hold den væk fra alle varme dele.
- Hvis apparatet ikke holdes ordentligt rent, kan det forårsage forringelse af overfladernes kvalitet, hvilket kan medføre mulig forkortelse af apparatets levetid, såvel som mulig risiko for brugerens sikkerhed. Eventuelle madrester bør derfor straks fjernes. Detaljeret information om rengøring af apparatet findes i afsnittet om *Rengøring*.

- Dette apparat er beregnet til privat brug eller i tilsvarende omgivelser, såsom
 - i tekøkkener, kontorer eller andre mindre virksomheder,
 - landbrugsvirksomheder,
 - af kunder på hoteller, moteller m.m. og tilsvarende foretagender,
 - B&B pensionater.
- **Advarsel:** Al vedligehold eller reparation som nødvendiggør affugning af strålebeskyttelsesdækslet udgør en alvorlig fare for uautoriserede personer. Dette gælder også udskiftning af den specielle ledning eller det indvendige lys. Apparatet bør aldrig åbnes af andre end kvalificerede reparatører. Hvis reparation er nødvendig, så send venligst mikrobølgeovnen til en af vore afdelinger for kundeservice. Adresseerne kan findes i tillægget til denne brugsanvisning.
- Ved opvarmning af væske i mikrobølgeovnen, kan væsken opvarmes til kogepunktet uden synlige tegn på bobler. Det er derfor vigtigt at der udvises ekstrem forsigtighed når beholderen håndteres, dvs. når den tages ud af ovnen. Denne risiko for at væsken koger over, kan mindskes ved at anbringe en varrefast glasstang i beholderen under opvarmningen.
- Hele æg med skal eller hårdkogte æg må aldrig varmes i en mikrobølgeovn da de kan eksplodere selv efter at opvarmningsprocessen er afsluttet.
- **Advarsel:** Det er også farligt at varme væsker eller fødevarer i nogen form for faste hermetisk lukkede beholdere, da disse kan eksplodere.
- Indholdet i sutteflasker eller glasbeholdere må rystes eller omrøres grundigt for at sikre at varmen er jævnt fordelt. **Advarsel:** For at undgå pinefuld og farlig skoldning, skal man altid afprøve temperaturen, inden man mader et barn.
- Når man varmer eller tilbereder mad, der er indeholdt eller indpakket i et brændbart materiale såsom plastik eller papir, er der altid en fare for at disse materialer antændes. Det er også muligt at maden vil tørre ud eller endda antænde, hvis der vælges for lang kogetid. Fedt eller olie er også brændbare stoffer. Det er derfor vigtigt at overvåge mikrobølgeovnen under betjeningen. Stærkt brændbare væsker såsom koncentreret alkohol må selvfølgelig ikke opvarmes i mikrobølgeovnen.
- Hvis det begynder at ryge under betjeningen, holdes døren lukket for at hæmme eller kvæle udvikling af flammer. Sluk øjeblikkeligt for mikrobølgeovnen og tag stikket ud af stikkontakten.
- For at undgå forbrændinger må man altid bruge grydelapper når maden tages ud af ovnen, eftersom fade og beholdere opvarmes til høje temperaturer ikke kun ved grilning, men også når der benyttes mikrobølger.
- Stegetermometre (den slags der benyttes i almindelige ovne) er ikke egnede til brug i mikrobølgeovne.

Før brug

- Efter udpakningen og inden tilslutning til lysnettet, bør mikrobølgeovnen og dens ledning altid efterses for skader.
- **Vigtigt:** Se også efter om døren (samt ovnvinduet, dørens forsegling og dørlukkerne) ikke er beskadigede eller bøjeede og at døren lukker tæt til dørstolpen. Dette er vigtigt for at sikre at der ikke undslipper mikrobølgeenergi under betjeningen. Af samme grund må hele kabinettet og ovnens indre også regelmæssigt omhyggeligt efterses.

Hvis mikrobølgeovnen bliver beskadiget, må den ikke benyttes førend den er blevet repareret af en autoriseret reparatør.

- Fjern alle udvendige og indvendige emballagematerialer og eventuelle klistermærker. Disse er fremstillet af materiale egnet til genanvendelse.
- **Fjern aldrig** den beskyttende folie fra dørens inderside, heller ikke rulleringen/drivakslen eller det gråbrune sikringsdæksel (6) ved siden af lyset på højre side inde i mikrobølgeovnen.
- **Advarsel:** Hold børn væk fra emballeringen, da denne udgør en mulig risiko for tilskadekomst, ved f.eks. kvælning.
- Inden apparatet benyttes første gang, eller hvis det ikke har været benyttet i en længere periode, må det rengøres grundigt som anvist i afsnittet om *Rengøring*.
- Sæt rulleringen/drivakslen og drejefadet af glas ind i mikroovnen
- Brug aldrig apparatet uden at rulleringen/drivakslen og drejefadet af glas er sat korrekt i.
- Inden mikrobølgeovnen tages i brug, skal man lade apparatet varme op på grillindstilling (uden at mikrobølgefunktionen er aktiveret) i ca. 10 minutter. Dette vil fjerne den lugt der typisk opstår når en grill tændes første gang. Der kan afgives lidt røg; dette er helt normalt, men sørg for tilstrækkelig udluftning.
- Dette apparat er en gruppe 2, klasse B, ISM anordning. Gruppe 2 omfatter alle ISM anordninger (industrielle, videnskabelige, medicinske) der genererer energi af radiobølger og/eller benytter energi fra radiobølger i form af elektromagnetisk stråling til at bearbejde materialer; den omfatter også anordninger med gnistnedbrydning. Klasse B specificerer apparater som er beregnet til almindelig husholdninger, eller tilsvarende anordninger som er integreret i en almindelig husstands strømforsyning.

Vigtigt: Tænd aldrig for mikrobølgeovnen medmindre den mad der skal tilberedes eller varmes er blevet placeret inde i ovnen. Opstart af en tom mikrobølgeovn kan resultere i skader på apparatet.

Mikrobølgefunktionen (Gruppe II iht. EN 55011)

Elektromagnetisk energi genereres inden i mikrobølgeovnen, hvilket får molekylerne i maden (især vandmolekyler) til at vibrere og dette bevirker at maden bliver varm. Fødevarer med højt vandindhold vil derfor varmes op hurtigere end relativt tør mad. Varmen udvikles gradvist inden i maden. Det benyttede tilbehør, beholdere eller plader opvarmes kun indirekte som følge af madens temperatur.

Benyt altid velegnede køkkenredskaber

- Anbring ikke madvarer direkte på glasdrejeskiven; brug altid en egnet tallerken eller skål. Sørg for at beholderen ikke stikker ud over glasdrejeskivens kant.
- Metalgenstande bør undgås da mikrobølger reflekteres fra metalflader og måske ikke når frem til den mad der skal tilberedes. Alle former for metal inde i ovnen kan også forårsage gnister, hvilket kan beskadige mikrobølgeovnen.
- Som en generel regel må bestik eller metalbeholdere ikke benyttes i mikrobølgeovne. Visse indpakninger til fødevarer indeholder stanniol eller trådlukker under et lag af papir og de er derfor heller ikke egnede til brug i apparater med mikrobølger.
Hvis brug af stanniol anbefales i en opskrift, må man sørge for at maden er pakket helt stramt ind i stanniolen (undgå luftlommer). Sørg endvidere for en **minimum afstand på 2,5 cm** mellem stanniolen og ovnens inderbeklædning.
- Undlad at benytte beholdere eller tallerkener med dekorationer, der kan indeholde metal såsom guldkanter eller farver med metalpartikler. Krystal er heller ikke egnet. Sørg også for at den benyttede beholder ikke er hul nogen steder (f.eks. i hanken). Porøse materialer kan have absorberet vand under rengøring og er derfor heller ikke velegnede. Skåle og redskaber af plastmaterialet melanin absorberer energi og egner sig derfor heller ikke.

Brug af mikrobølge funktionen

- Beholdere fremstillet af varmekfast glas eller porcelæn, er imidlertid velegnede til brug i mikrobølgeovne.
- Plastic er kun egnet hvis det er varmekfast.
- Specielt designede kogekar til brug i mikrobølgeovne kan købes hos de fleste isenkræmmere.
- Stegeposer m.m. bør punkteres således at overtryk kan udlignes under kogningen.

Brug af grill funktionen







- Når man bruger grillfunktionen kan alle varmekfaste beholdere eller fade egnet til en almindelig ovn benyttes. Brug aldrig plastikgenstande når grillen benyttes.
- Maden der skal tilberedes kan lægges direkte på grillristen, der derefter placeres på drejefadet af glas.

Brug af mikrobølge / grill kombinationsfunktionen













- Når man bruger kombinationen af mikrobølger/grill, aktiveres mikrobølge og grillfunktionerne på skift. Beholdere eller tallerkener skal derfor både egne sig til brug i mikrobølgeovne og samtidig være varmekfaste. Da det drejer sig om relativt høje temperaturer kan plastik ikke benyttes. Sørg for at beholdere eller tallerkener ikke indeholder metaldele.

Betjening

Den første indstilling af uret.





- Når mikrobølgeovnen er blevet tilsluttet til lysnettet, vil displayet vise '1:00' og der høres et lydsignal.
- Drej drejeknappen for at indstille den korrekte time.
- Tryk på    knappen kortvarigt. Minutcifrene vises.
- Drej drejeknappen for at indstille de korrekte minutter.
- Tryk på    knappen kortvarigt for at afslutte tidsindstillingen. ':' blinker i displayet, og den aktuelle tid vises.
- Tidsindstillingsprocessen kan annulleres eller springes over ved at trykke på  knappen.
- Efter et strømsvigt skal uret genindstilles.

Ændring af tiden







- For at ændre tiden, tryk på    knappen i 3 sekunder. Displayet viser **Hr 24** eller **Hr 12**.
- Tryk på    knappen kortvarigt for at skifte mellem 24- eller 12 –timers format.
- Drej drejeknappen for at indstille den korrekte time.
- Tryk på    knappen kortvarigt. Minutcifrene vises.
- Drej drejeknappen for at indstille de korrekte minutter.
- Tryk på    knappen kortvarigt for at afslutte tidsindstillingen. ':' blinker i displayet, og den aktuelle tid vises.

Lydsignal & Børnesikring

Lydsignal

- Når der trykkes på en af knapperne eller hvis drejeknappen benyttes vil et korrekt input blive bekræftet med et lydsignal.
- For at fravælge signalet, tryk på   knappen kortvarigt.
- Fravalg af lydsignalet på denne måde vil kun have effekt ved brug af kontrolknapperne eller drejeknappen; lydsignalerne som angiver programsekvenser vil stadig være aktive.
- For at genaktivere signalet, tryk på   knappen igen kortvarigt.

Børnesikring:



- Denne sikkerhedsanordning modvirker at børn benytter mikrobølgeovnen uden opsyn.
- For at aktivere børnesikringen, trykkes på   i 3 sekunder. Symbolet  vises i displayet.
- For at afbryde børnesikringen, trykkes der igen på   i 3 sekunder. Symbolet  forsvinder.
- Bemærk: Hvis du får problemer med at starte mikrobølgeovnen så check altid først om børnesikringen skulle være slået til.

Generelle oplysninger

- Anbring maden der skal opvarmes i en egnet beholder. Sæt beholderen ind på glasdrejeskiven i ovnen.
- Når madvarer skal opvarmes af mikrobølger, bør de dækkes for at undgå at de tørrer ud. Glas eller plastiklåg der er designet specielt til brug i mikrobølgeovne kan fås hos de fleste isenkræmmere.
- Når man benytter kombinations- eller grillfunktion, skal man ikke tildække den mad, der tilberedes.
- Luk døren og vælg det ønskede program.

• Bemærk: De følgende trin benyttes til at indstille tilberedningstiden:

0 – 5 minutter	: 10-sekunders trin
5 – 10 minutter	: 30-sekunders trin
10 – 30 minutter	: 1-minuts trin
30 – 95 minutter	: 5-minutters trin

- Tryk på drejeknappen for at starte et program.
- Når programmet starter vil glasdrejeskiven begynde at rotere. Når ovnen er i brug vil det indvendige lys være tændt.
- Hvis ovndøren åbnes mens ovnen er i brug, eller hvis der trykkes på  knappen (f.eks. for at røre i maden eller vende den så temperaturen bliver jævn fordelt) vil minuturet og programfunktionerne stoppe op. Om nødvendigt kan tilberedningstiden nu ændres. Programmet vil automatisk fortsætte når døren igen er lukket og der er trykket på drejeknappen.
- Tryk to gange på  for at afbryde programmet helt.
- En række blypde indikerer at den programmerede tid er gået; samtidig vil lyset inde i ovnen slukke og displayet viser 'End'.
- Åbn døren og tag beholderen med maden ud.
- For at opnå en jævn varmfordeling i maden, bør beholderen stå et lille stykke tid.
- Hvis døren ikke åbnes umiddelbart efter at den programmerede tilberedningstid er gået, vil en række blypde afgives hvert andet minut.

Afkølingsfunktion:

Denne mikrobølgeovn har en automatisk afkølingsfunktion.

Hvis tilberedningstiden overstiger to til tre minutter, vil den kølende vifte automatisk køre i flere minutter efter at programmet er færdigt.

Grillrist

- Grillristen er velegnede til grillning. Dog må den ikke bruges i mikrobølgeovnen og kombinationsprogrammerne.
- Maden der skal tilberedes kan lægges direkte på grillristen, der derefter placeres på drejefadet af glas.

Madlavning / opvarmning med mikrobølger

Ved madlavning/opvarmning med mikrobølger påvirker opvarmningen straks det indvendig af fødevarer.

- Tryk knappen  gentagne gange, indtil den ønskede indstilling vises (se tabellen nedenfor).
- Brug derefter drejeknappen til at indstille den ønskede tilberedningstid. Tilberedningstiden kan maksimalt indstilles til 95 minutter.
- Tryk på drejeknappen for at starte tilberedningsprocessen.
- For at sikre, at varmen fordeles jævnt, skal fødevarer, der bliver kogt eller opvarmet, af og til omrøres.

	Effekt (W)	Effekt (%)	Display	Type	Brug
Vend 1 x	800 W	100	P100	Høj	Opvarmning af væsker, kogning
2 x	720 W	90	P-90		
3 x	640 W	80	P-80		
4 x	560 W	70	P-70	Middel høj	Optøning og opvarmning af dybfrosne retter
5 x	480 W	60	P-60		

6 x	400 W	50	P-50	Middel	Tilberedning af delikate fødevarer
7 x	320 W	40	P-40		
8 x	240 W	30	P-30	Lav	Optøning af fødevarer
9 x	160 W	20	P-20		
10 x	80 W	10	P-10	Meget lav	Optøning af delikate fødevarer

+ 30 sec. Kvik-program / Madlavning med mikrobølger:

- Et tryk på **+ 30 sec.** knappen aktiverer madlavningsprogrammet omgående. Hvert tryk på knappen lægger 30 sekunder til tilberedningstiden.
- Effekten er altid sat til 100 %.
- Tilberedningstiden kan maksimalt indstilles til 95 minutter.
- Hvis knappen trykkes, mens et mikrobølgeprogram kører, tilføjer hvert tryk 30 sekunder til tilberedningstiden.

Kvik-program drejeknap / Madlavning med mikrobølger:

- Den ønskede tilberedningstid vælges ved at dreje drejeknappen med uret.
- Ved at trykke på drejeknappen starter tilberedningen omgående.
- Effekten er altid sat til 100 %.
- Tilberedningstiden kan maksimalt indstilles til 95 minutter.

☰ Grillfunktion:

Grillfunktionen bruger strålevarme til at tilberede maden. Dette program er velegnet til at gratinere eller grille tynde kødstykker.

- Tryk på ☰ knappen.
- Brug derefter drejeknappen til at vælge den ønskede tilberedningstid. Tilberedningstiden kan maksimalt indstilles til 95 minutter.
- Start tilberedningen ved at trykke på drejeknappen.
- Eftersom kødet bør vendes når den ene side er tilstrækkelig brunet og tages ud så snart det er stegt færdigt, bør denne proces følges nøje.

☰ Grill/mikrobølge kombinationsprogrammer:

Disse programmer er egnet til tilberedning af fjerkræ, fisk eller til gratin.

- Tryk en gang eller to på ☰ knappen:
Tryk en gang: **Co-1** → 30 % mikrobølge-effekt, 70 % grillkraft
Tryk to gange: **Co-2** → 55 % mikrobølge-effekt, 45 % grillkraft
- Brug derefter drejeknappen til at vælge den ønskede tilberedningstid. Tilberedningstiden kan maksimalt indstilles til 95 minutter.
- Start tilberedningen ved at trykke på drejeknappen.
- Eftersom maden bør vendes når den ene side er tilstrækkelig brunet og tages ud så snart det er stegt færdigt, bør denne proces følges nøje.

Indstilling af flere programmer

Mikrobølgeovnen kan indstilles til at 2 separate programmer kører efter hinanden uden at ovnen skal genstarte imellem; f.eks. regelmæssig madlavning med mikrobølgefunktionen først, efterfulgt af 'au gratin' tilberedning ved hjælp af grillen. Denne multi-programsfunktion kan bruges med enhver af mikrobølge-, grill- og kombinationsfunktionerne. De automatiske tilberedningsprogrammer og kvik-programmet er ikke egnede til multiprogrammering.



- Tryk gentagne gange på knappen for det ønskede program, indtil den ønskede effektindstilling / temperatur vises.
- Brug drejeknappen til at vælge den ønskede tilberedningstid.
- Tryk nu på knappen til næste program gentagne gange, indtil den ønskede effektindstilling / temperatur vises.
- Brug drejeknappen til at vælge den ønskede tilberedningstid.
- Start tilberedningen ved at trykke på drejeknappen.
- Apparatet starter det første program. Displayet viser S1. Så snart det næste program er startet, skifter displayet til S2.

Tips:

Denne funktion er især nyttig når man benytter mikrobølgefunktionen til at tilberede mad ved forskellige effektindstillinger. Hvis der først er valgt en høj effektindstilling, kan denne senere sænkes til at holde maden varm, og til at sikre at varmen er jævnt fordelt efter at maden er færdig.

Gemmer din favorit ret



De ovenfor beskrevne programmer og programkombinationer kan gemmes som "Favorit retter" til fremtidig hurtig brug. Tre forskellige retter kan gemmes. Hvis en hukommelsesplads ikke er optaget, blinker det tilsvarende nummer. Bemærk dog at i denne funktion kan de automatiske madlavningsprogrammer og hurtigprogrammet ikke vælges.





- Tryk på  knappen kortvarigt en, to eller tre gange. Nummeret 1, 2 eller 3 begynder at blinke i displayet.
- Tryk gentagne gange på knappen for det ønskede program, indtil den ønskede effektindstilling / temperatur vises.
- Brug drejeknappen til at vælge den ønskede tilberedningstid.
- Tryk nu på knappen til næste program gentagne gange, indtil den ønskede effektindstilling / temperatur vises.
- Brug drejeknappen til at vælge den ønskede tilberedningstid.
- Tryk på  knappen igen kortvarigt for at gemme favorit retten.
- Det gemte program kan startes ved et kort tryk på  knappen først og derefter på drejeknappen.
- Hvis enheden er blevet afbrudt fra strømforsyningen, skal programmerne genindstilles.
- Hvis et hukommelsespladsen allerede er optaget, blinker det tilsvarende nummer ikke. Hukommelsespladsen kan dog simpelthen overskrives som beskrevet ovenfor.

Automatisk madlavning og optøningsprogrammer

Disse automatiske programmer er nyttige når man ønsker at tilberede eller opvarme mad uden at være nødt til at vælge nogen specielle indstillinger, som f.eks. effekt eller tilberedningstid.

- Drej drejeknappen mod uret, indtil displayet viser det ønskede program, der er angivet i tabellen nedenfor. Tryk på drejeknappen.
- Brug drejeknappen til at vælge den rigtige vægt (se tabel).
- Tryk på drejeknappen for at starte tilberedningsprogrammet.
- Displayet viser det valgte programs tilberedningstid.

Menu	Vægt	Display
 A-1 Drikkevarer	200 ml	1
	400 ml	2
	600 ml	3
 A-2 Bagte kartofler	230 g	1
	460 g	2
	690 g	3
 A-3 Opvarmning	200 g	200
	300 g	300
	400 g	400
	500 g	500
	600 g	600
	700 g	700
	800 g	800

 A-4 Fisk	200 g	200
	300 g	300
	400 g	400
	500 g	500
	600 g	600
 A-5 Nudler, pasta	100 g (i koldt vand, 400 ml)	100
	200 g (i koldt vand, 800 ml)	200
	300 g (i koldt vand, 1200 ml)	300
 A-6 Grillstegt kylling	800 g	800
	1000 g	1000
	1200 g	1200
	1400 g	1400
A-7 Kød	200 g	200
	300 g	300
	400 g	400
	500 g	500
	600 g	600
A-8 Spyd/kebab	200 g	200
	300 g	300
	400 g	400
	500 g	500
	600 g	600
 d-1 Optøning i henhold til tid	Tid vælges	0:00
 d-2 Optøning i henhold til vægt	Vægt vælges	100 : : 1800

Generelle instruktioner

A-1 Drikkevarer:

Varm drikkevarer eller lav varmt vand til te eller kaffe.

A-2 Bagte kartofler:

Læg de rå uskrælede kartofler på en egnet tallerken og placer den midt i ovnen.

A-3 Opvarmning:

Til opvarmning af fast fødevarer i mikrobølgefaste beholdere.

Tip: Arranger maden i et cirkulært mønster for at sikre optimal varmfordeling.

A-4 Fisk:

Sæt en hel kylling på en tallerken egnet til brug med mikrobølger midten i ovnen.

A-5 Nudler/pasta:

Læg pastaen i en egnet beholder og dæk den med koldt vand; placer beholderen på dreje-tallerkenen.

A-6 Grillstegt kylling:

Læg fisken på en tallerken egnet til brug med mikrobølger midten i ovnen.

En række bilyde angiver at 2/3 af den indstillede tilberedningstid er gået, og at programmet midlertidig afbrydes. Vend kyllingen og tryk på drejeknappen for at genstarte tilberedningsprogrammet.

A-7 Kød:

Sæt bøf, kotelet eller svinekotelet el.lign. på en tallerken, der er egnet til mikrobølgebrug, og sæt den i midten af ovnen.

En række bilyde angiver at 2/3 af den indstillede tilberedningstid er gået, og at programmet midlertidig afbrydes. Vend maden og tryk på drejeknappen for at genstarte tilberedningsprogrammet.

A-8 Spyd/kebab:

Sæt spyd el.lign. på en tallerken, der er egnet til mikrobølgebrug, og sæt dem i midten af ovnen.

En række bilyde angiver at 2/3 af den indstillede tilberedningstid er gået, og at programmet midlertidig afbrydes. Vend maden og tryk på drejeknappen for at genstarte tilberedningsprogrammet.

d-1 Optøning i henhold til tid:

Læs afsnittet om 'Optøning i henhold til tid' herunder.

d-2 Optøning i henhold til vægt:

Læs afsnittet om 'Optøning i henhold til vægt' herunder.

d-1 Optøning i henhold til tid og d-2 Optøning i henhold til vægt

Optøningsprogrammerne tillader tid- eller vægtbaseret optøning.

Drej drejeknappen mod uret, indtil displayet viser **d-1** eller **d-2**.

- Tryk på drejeknappen for at bekræfte programvalg.
- Drej drejeknappen, indtil displayet viser den ønskede optøningstid (**for d-1**) eller den relevante vægt (**for d-2**).
- Tryk på drejeknappen for at starte optøningen.

Praktiske tips:

- En række bilyde angiver at 2/3 af den valgte optøningstid er gået. Vend maden og tag det ud som eventuelt allerede er tøet op.
- Tryk på drejeknappen for at fortsætte programmet.
- Hvis maden ikke er fuldstændigt optøet efter at den indstillede tid er gået, tilrådes det at begrænse yderligere optøningsperioder til en varighed af 1 minut indtil optøningen er færdig.
- Fødevarer der opbevares i plastikbeholdere der ikke er egnede til brug i mikrobølgeovne, bør stå lidt tid ved rumtemperatur efter at de er taget ud af fryseren. Vent indtil plastikemballage kan fjernes fra maden, der herefter placeres i ovnen i en beholder der er egnet til mikrobølgeovn.

Indvendig belysning

Det indvendige lys tænder når ovndøren åbnes; det forbliver også tændt under tilberedningsprocessen. Lyset vil imidlertid slukke, hvis et program er afsluttet.

Rengøring

- Mikrobølgeovnen skal rengøres regelmæssigt, eventuelle madrester fjernes straks efter brug.
- Sørg for at stikket er taget ud af stikkontakten og at mikrobølgeovnen er afkølet inden den rengøres.
- Rengør aldrig mikrobølgeovnen med vand. Sørg for at der aldrig kommer vand - ligegyldigt hvor ringe en mængde - ind ad ventilationsrillerne på mikrobølgeovnen hverken ind- eller udvendig. Brug heller aldrig dampapparater til rengøringen.
- Kabinettet kan aftørres med en let fugtig frugtfri klud og et mildt opvaskemiddel. Aftør grundigt med en tør klud bagefter.
- Brug ikke slibende eller skræppe rengøringsmidler. Brug heller ikke de kommercielt fremstillede ovnrrens produkter, der er specielt beregnet til rengøring af almindelige ovne.
- Ovnrummet bør rengøres grundigt hver gang ovnen har været i brug. Dørens indvendige side, dørrammen, rulleringen samt styresporet under drejefadet af glas skal altid holdes helt rent.
- Grillristen, drejefadet af glas og rulleringen/drivakslen kan rengøres med varmt sæbevand. **Advarsel:** Sæt ingen af delene i opvaskemaskinen.

Ekstra information**Tekniske specifikationer**

Ydre dimensioner: MW 7750: 460 mm (B) x 400 mm(D) x 265 mm (H)
 MW 7751: 460 mm (B) x 385 mm (D) x 280 mm (H)

Indvendige dimensioner:

- Glasdrejeskiven: Ø 270 mm
- Fri højde over glasdrejeskiven: 175 mm

Vægt: 12,8 kg

Netspænding: 230 V~50 Hz

Totalt strømforbrug:

- Grill 1000 W
- Mikrobølge 1200 W

Mikrobølgeeffekt: 80 W - 800 W

**Bortskaffelse**

Apparater mærket med dette symbol må ikke smides ud sammen med husholdningsaffaldet, da de indeholder værdifulde materialer som kan genbruges. Korrekt bortskaffelse beskytter både miljøet og menneskers helbred.

■ Din kommune eller forhandleren kan give dig yderligere information om dette.

Garantierklæring

På dette husholdningsprodukt overtager vi garantien i to år fra salgsdatoen. Garantien gælder for materiale- og fabriktionsfejl. Skader, der er opstået som følge af forkert behandling, normalt slid samt på skrøbelige dele som f.eks. glas, dækkes ikke af garantien. Denne garanti har ingen indvirkning på dine lovmæssige rettigheder, heller ikke de nationale forbrugerrettigheder om anskaffelse af varer. Hvis produktet ikke fungerer og må returneres, skal det pakkes forsvarligt ind, og navn, adresse samt årsagen til returneringen skal vedlægges. Hvis dette sker mens garantien stadig dækker, må garantibeviset og kvitteringen også lægges ved. Garantien bortfalder ligeledes ved indgreb på produktet af folk, der ikke er autoriseret af os.

Mikrovågsugn

Bästa kund!

Innan du använder mikrovågsugnen bör du läsa följande instruktioner och spara denna bruksanvisning för framtida bruk. Apparaten bör endast användas av personer som bekantat sig med dessa instruktioner.

Apparatens delar

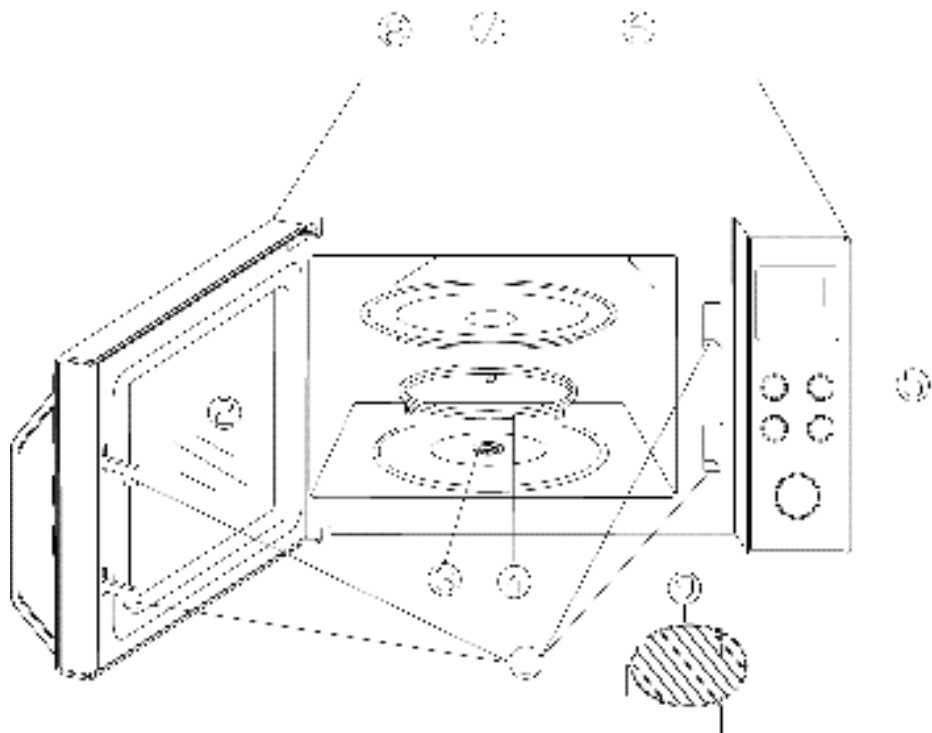

1. Dörlås
2. Fönster
3. Drivenhet
4. Rullring
5. Kontrollpanel
6. Skyddshölje och inre belysning
7. Roterande glasplatta
8. Grillens värmeelement
9. Grillgaller

Kontrollpanelens detaljer

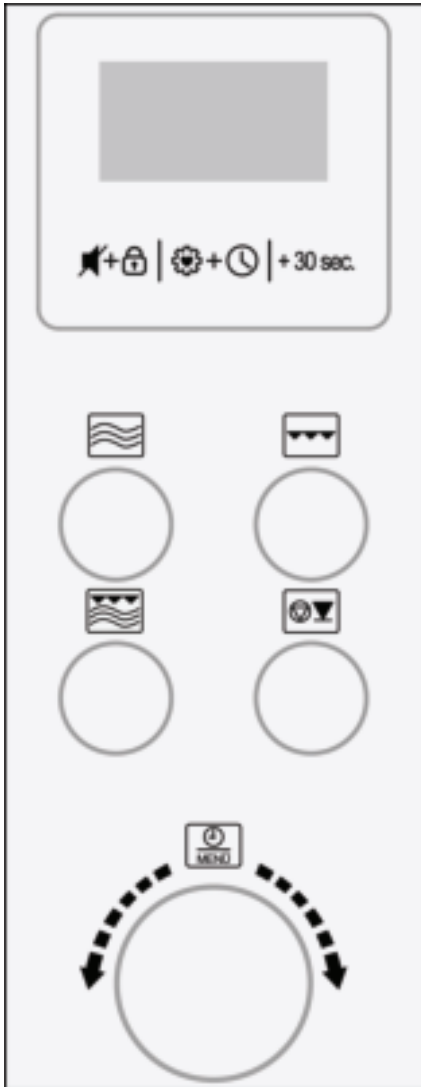

Knapp	Funktion
	Knapp ljud & Barnsäkerhetsspärr
	Favoritträtt & Klocka
+ 30 sec.	Snabbstart / Öka tillagningstiden med 30 sekunder
	Mikrovågor
	Grill
	Kombination av Grill och Mikrovågor
	Avbryta / Stanna
Vridreglage	Funktion
Tryck	Start / Snabbstart
Vrid 	Tid & Automatiska matlagningsprogram

Display

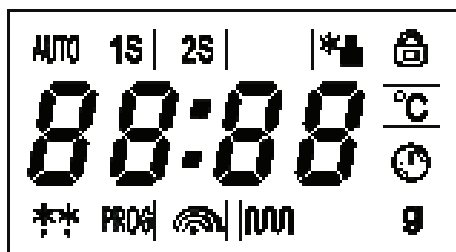

Displayen visar den aktuella tiden på dygnet eller, medan apparaten är i gång, programmets funktionstid och funktionerna du valt.

	Automatiska program
	Första programvalet
	Andra programvalet
	Upptining enligt vikt
	Barnsäkerhetsspärr
	Temperatur
	Ställ in klockan
	Vikt
	Grillfunktion
	Mikrovågsfunktions
	Automatiska program
	Upptining enligt tid

Viktiga säkerhetsinstruktioner

Vänligen läs följande instruktioner noggrant och behåll denna bruksanvisning för framtida referens.

Anslutning till vägguttaget

Ugnen får endast anslutas till godkänt jordat vägguttag. Se till att nätspänningen i vägguttaget motsvarar den som är märkt på apparatens skylt. Denna produkt uppfyller de krav som är gällande för CE-märkning.

Enhetens placering

- Placera alltid mikrovågsugnen på en stabil och jämn värmebeständig yta och se till att apparaten är skyddad från eventuella värmekällor och extremt hög fuktighet.
- Använd inte apparaten utomhus.
- Fötterna på ugnens undersida bör inte tas bort.
- Se alltid till att ventilationen är tillräcklig. Placera inga föremål ovanpå ugnen och se till att det fria avståndet mellan ugnen och väggen eller andra föremål är minst följande:

Sidorna: 7,5 cm

Bakom: 7,5 cm

Ovanför: 30,0 cm

Enheten får inte installeras inuti ett skåp; placera den inte heller direkt under ett skåp eller dylika föremål.

Viktigt att veta

- **Varning: Vissa typer av matprodukter kan fatta eld. Lämna under inga omständigheter apparaten utan tillsyn när någon av mikrovågs-, grill- eller kombinationsfunktionerna är i användning.**
- Denna mikrovågsugn är endast ämnad för upptining, värmning och tillagning av mat. **Varning:** Försök att värma upp torra matprodukter eller kläder, värmedynor, tofflor, tvättsvampar, våta rengöringsdukar etc. kan leda till förbrännings-skador eller eldsvåda.
- Inget ansvar accepteras för skada som uppstått genom otillbörlig användning eller om dessa instruktioner inte åtföljts.
- Använd endast kärl lämpliga för användning i mikrovågsugn. Använd inte behållare av metall när du värmer upp mat eller dryck med mikrovågsfunktionen. För mer information, se avsnittet 'Använd alltid lämpliga kokkärl'.
- Apparaten bör inte användas med hjälp av en extern timer eller separat fjärrkontroll.

- Denna apparat kan användas av barn (minst 8 år gamla) och av personer som har minskad fysisk rörelseförmåga, reducerat sinnes- eller mentaltillstånd, eller som har bristfällig erfarenhet och kunskap, förutsatt att dessa personer är under uppsyn eller har fått tillräckliga instruktioner beträffande apparatens användning och vet vilka risker och säkerhetsåtgärder som användningen innefattar.
- Barn bör inte tillåtas leka med apparaten.
- Barn bör inte tillåtas rengöra eller göra service på apparaten ifall de inte är övervakade och minst 8 år gamla.
- Apparaten och dess elsladd bör hållas utom räckhåll för barn under 8 år.
- På grund av risken för elektrisk stöt bör apparaten inte rengöras eller doppas i vatten.
- **Varning:** På grund av de höga temperaturerna som uppstår vid användning av grill- och/eller kombinationsfunktionerna bör barn inte använda apparaten ifall de inte är övervakade av en vuxen.
- Under användning av grill- och/eller kombinationsfunktionerna bör du vara extremt noga med att inte röra de inre värmeelementen.
- Använd inga ångapparater för att rengöra ugnen.
- Stäng alltid av apparaten och dra stickproppen ur vägguttaget:
 - innan rengöring påbörjas,
 - om apparaten skulle upphöra att fungera.
 - efter varje användning.
- Ta stickproppen ur vägguttaget genom att dra i stickproppen, aldrig i sladden.
-  **Varning:** Apparatsens yttre ytor kan bli heta under användningen. Det finns också en risk för att ånga kommer ut genom ventilationsöppningarna vilket leder till risk för skållning.
- Låt inte mikrovågsugnen eller dess elsladd komma i beröring med heta ytor eller i kontakt med andra heta källor. Låt inte sladden hänga fritt och se till att den inte kommer i beröring med heta föremål.
- Om enheten inte hålls ren kan en försämring av ytornas kvalitet uppstå vilket kan leda till att apparatens livslängd förkortas och att användarens säkerhet utsätts för potentiell risk. Eventuella matrester bör därför avlägsnas omedelbart. Se avsnittet *Rengöring* för detaljerad information om hur apparaten bör rengöras.
- Apparaten är avsedd för hemmabruk eller liknande användning, såsom
 - i personalkök, kontor och andra kommersiella miljöer,
 - i företag inom jordbrukssektorn,
 - för gäster i hotell, motell och liknande inkvarteringsställen,
 - för kunder i bed-and-breakfast hus.

- **Varning:** Underhåll eller reparation som fordrar att mikrovågsugnens strålningsskydd tas bort är en allvarlig fara för personer som inte är fackmän inom området. Detta gäller också byte av elsladden och mikrovågsugnens lampa. Enheten bör endast öppnas av behörig personal. Om reparation behövs bör mikrovågsugnen sändas till vår kundservice. Adressen finner du i bilagan till denna bruksanvisning.
- När du värmer vätskor i din mikrovågsugn, kan vätskan hettas över kokpunkten utan att vätskan börjar bubbla. Därför är det viktigt att du är ytterst försiktig när du handskas med olika kärl, t.ex. när du tar dem ur ugnen. Risken för sådan överhettning kan minskas genom att man placerar en värmebeständig glasstav i kärlet under värmningsprocessen.
- Hela råa ägg eller hela hårdkokta ägg får inte värmas i mikrovågsugn eftersom de kan explodera t.o.m. efter det att mikrovågsugnen stängts av.
- **Varning:** Det är även mycket farligt att värma upp vätskor eller fasta matprodukter i stängda behållare i mikrovågsugnen p.g.a. hög risk för explosion.
- Innehållet i nappflaskor eller glasburkar med babymat måste omröras eller skakas noggrant så att temperaturen fördelas jämnt. **Varning:** Kontrollera alltid matens temperatur innan du matar barnet så att brännskador kan undvikas.
- När du värmer eller tillagar mat i kärl som är gjorda av brännbart material såsom plast eller papper, eller om maten är förpackad i dessa material, finns det en risk att materialen antänds. Det är även möjligt att maten blir uttorkad eller t.o.m. antänds om koktiden är för lång. Fett eller olja är också lättantändliga ämnen. Det är därför viktigt att man håller mikrovågsugnen under uppsikt under användningen. Mycket lättantändliga vätskor såsom koncentrerad alkohol får naturligtvis inte värmas.
- Om rök skulle uppstå under användningen, bör dörren hållas stängd för att hämma eller kväva eventuella lågor. Stäng genast av mikrovågsugnen och dra stickproppen ur vägguttaget.
- För att undvika brännskador bör du alltid använda en lämplig grytvante när du tar mat ur ugnen, eftersom redskap och kokkärl blir heta. De blir inte bara heta när grillen används, utan också vid mikrovågsugnens användning.
- Stektermometrar (som används i vanliga bakugnar) är inte lämpliga för användning i mikrovågsugnar.

Innan första användningen

- Efter upppackningen bör du omsorgsfullt kontrollera att mikrovågsugnen och elsladden är oskadade. Gör detta alltid innan du ansluter mikrovågsugnen till eluttaget.

- **Anmärkning:** Se till att luckan (inklusive glasfönster, dörrtätningar och dörrlås) inte är skadade eller böjda och att luckan kan stängas tätt mot frontramen. Det är viktigt att se till att ingen mikrovågsenergi kommer ut under användningen. På grund av detta är det också viktigt att regelbundet kontrollera hela höljet och insidan av ugnen.

Ifall en skada skulle uppstå bör apparaten absolut inte användas innan den har reparerats av en kvalificerad tekniker.

- Ta bort eventuellt ut- och invändigt förpackningsmaterial samt klistermärken. Allt detta material är återanvändbart.
- **Avlägsna inte** skyddsfolien på insidan av dörren, inte heller rullringen/drivenheten eller det gråbruna skyddshölet (6) invid lampan till höger inuti mikrovågsugnen.
- **Varning:** Håll barn på avstånd från apparatens förpackningsmaterial eftersom fara eventuellt kan uppstå. Det finns t.ex. risk för kvävning.
- Innan produkten används för första gången, eller om den inte använts under en lång tid, bör den rengöras noggrant enligt avsnittet *Rengöring*.
- Placera rullringen/drivenheten och den roterande glasplattan i enheten.
- Starta inte apparaten utan att rullringen/drivenheten och glasplattan är på plats.
- Innan du använder mikrovågsugnen för första gången, bör du låta apparaten värmas upp på grilleffekt (utan att mikrovågsfunktionen aktiveras) i cirka 10 minuter. Detta tar bort den typiska lukten som uppstår när man kopplar på en grill för första gången. Det kan uppstå litet rök och detta är helt normalt. Se till att vädra ordentligt.
- Denna apparat är en grupp 2 klass B ISM produkt. Grupp 2 omfattar alla ISM-apparater (industriella, vetenskapliga, medicinska) som genererar radiofrekvensenergi och/eller använder radiofrekvensenergi i form av elektromagnetisk strålning för att bearbeta material; det omfattar också gnistbearbetningsapparater. Klass B specificerar apparater som är avsedda för användning i hushållet, eller andra liknande apparater som är inbyggda i hushållsapparater som använder sig av det allmänna elnätet.

Anmärkning: Starta inte apparaten innan du har placerat maten som skall värmas eller tillredas inuti ugnen. Om mikrovågsugnen startas när den är tom kan den ta skada.

Mikrovågsfunktionen (Grupp II i enlighet med EN 55011)

Inne i mikrovågsugnen alstras elektromagnetisk energi som får matens molekyler (främst vattenmolekylerna) att vibrera och därigenom blir maten het. Mat med hög vattenhalt värms snabbare än relativt torr mat. Värmen utvecklas gradvis inuti maten. Redskap, kärl eller tallrikar värms endast upp indirekt av matens temperatur.

Använd alltid lämpliga kokkärl

- Placera inte maten direkt på glasplattan; använd alltid en passande tallrik eller kokkärl. Se till att kärlet inte sticker ut över glasplattans kant.
- Metallföremål bör undvikas eftersom mikrovågorna reflekteras från metallytor och då inte kan nå maten som skall tillredas. Metall som placeras i mikrovågsugnen kan också orsaka gnistor, som kan resultera i att mikrovågsugnen skadas.
- Tumregeln är att bestick eller metallkärl inte bör användas i mikrovågsugnen. Vissa förpackningsmaterial innehåller aluminiumfolie eller tråd under ett skikt av papper och är därför inte lämpliga för användning i mikrovågsugnar. Om användning av aluminiumfolie rekommenderas i ett recept, bör du se till att maten är tätt innesluten i aluminiumfolie (så att luftblåsor undviks). Se till att det finns ett **avstånd på minst 2,5 cm** mellan aluminiumfolien och mikrovågsugnens innervägg.
- Kontrollera alltid att kokkärlet eller tallriken inte innehåller några metalldekorationer såsom guldkant eller färg innehållande metallpartiklar. Kristallföremål är heller inte lämpliga. Se alltid till att kokkärlen inte är ihåliga i någon del (t.ex. i handtagen). Porösa material kan ha absorberat vatten vid rengöring och är därför inte lämpliga. Skålar eller redskap av plastmaterialet melanin absorberar energi och kan heller inte användas.

Så används mikrovågsfunktionen

- Behållare av värmetåligt glas eller porslän lämpar sig väl för användning i mikrovågsugnar.
- Plast lämpar sig endast om det är värmetåligt.
- Kockkärl som är specialtillverkade för användning i mikrovågsugnar finns tillgängliga i de flesta affärer som säljer hushållsvaror.
- Stekpåsar etc. bör förses med lufthål så att högt tryck kan frigöras vid tillagningen.

Så används grillfunktionen



- När du använder grillfunktionen kan värmebeständiga kärl eller tallrikar som lämpar sig för traditionella ugnar användas. Använd inga plastföremål vid grillning.
- Maten som skall tillagas läggs direkt på grillställningen som sedan placeras på glasplattan.

Så används mikrovågs-/grillkombinationen





- När du använder mikrovågs-/grillkombinationen, aktiveras mikrovågsfunktionen och grillfunktionen omväxlande. Kockkärl eller tallrikar bör därför vara lämpliga för användning i mikrovågsugn samt värmebeständiga. På grund av de relativt höga temperaturerna bör inte plastföremål användas. Se till att kockkärl eller tallrikar inte innehåller metalldelar.

Bruksanvisning

Första inställningen av klockan



- Då enheten har kopplats till eluttaget visar displayen '1:00' och du hör en akustisk signal.
- Vrid knappen till den korrekta timmen.
- Tryck kort på  knappen. Minutsiffrorna visas.
- Vrid knappen för att ställa in de korrekta minuterna.
- Tryck kort på  knappen för att avsluta tidsinställningen. ':' blinkar i displayen och den nuvarande tiden visas.
- Tryck på  knappen för att avbryta eller hoppa över tidsinställningsprocessen.
- Efter ett elavbrott måste klockan ställas in på nytt.

Ändra tiden





- För att ändra tiden trycker du på  i 3 sekunder. Displayen visar **Hr 24** eller **Hr 12**.
- Tryck på  knappen kort för att välja mellan 24 eller 12 h formaten.
- Vrid knappen till den korrekta timmen.
- Tryck kort på  knappen. Minutsiffrorna visas.
- Vrid knappen för att ställa in de korrekta minuterna.
- Tryck kort på  knappen för att avsluta tidsinställningen. ':' blinkar i displayen och den nuvarande tiden visas.

Ljudsignal & Barnsäkerhetsspärr

Ljudsignal

- När en kontrollknapp trycks ner eller vridreglaget vrids om på ett korrekt sätt signaleras detta med en ljudsignal.
- Om du vill ta bort ljudsignalen trycker du kort på  knappen.
- Inaktivering av signalen på detta sätt påverkar endast användningen av knappar eller vridreglage; signalerna som indikerar programföljd förblir aktiva.
- Om du vill återaktivera ljudsignalen trycker du kort på  knappen igen.

Barnsäkerhetsspärr:



- Denna säkerhetsspärr hindrar barn från att starta apparaten utan uppsikt.
- För att aktivera säkerhetsspärren tryck ner  i 3 sekunder. Symbolen  visas på displayen.
- För att ta bort säkerhetsspärren tryck åter ner  i 3 sekunder. Symbolen  försvinner.
- Anm.: Ifall du får svårigheter med att starta apparaten bör du först kontrollera att säkerhetsanordningen inte är aktiverad.

Allmänna användningsråd

- Placera maten som skall värmas i ett lämpligt kärl. Placera kärlet på ugnens roterande platta.
- När livsmedel placeras i mikrovågsugnen bör de täckas över för att inte torka ut. Glas- eller plasthuvor ämnade för användning i mikrovågsugn finns i de flesta affärer som säljer köksutrustning.
- När du använder kombinations- eller grillfunktionen bör du inte täcka över maten som skall tillagas.
- Stäng luckan och ställ in det önskade programmet.

• Anm.: Följande steg används för att ställa in tillagningstiden:

0 – 5 minuter	: 10-sekunders steg
5 – 10 minuter	: 30-sekunders steg
10 – 30 minuter	: 1-minutssteg
30 – 95 minuter	: 5-minuters steg

- Tryck på vridreglaget för att starta ett program.
- När programmet startar börjar glasplattan rotera. Ugnslampan är tänd under pågående program.
- Om du under pågående program öppnar dörren eller trycker på  knappen (t.ex. för att röra om eller vända på maten för att försäkra dig om en jämn spridning av värmen i maten), avbryts klockan och programmeringsfunktionerna. Vid behov kan du nu ändra på tillagningstiden. Programmet återupptas automatiskt endast efter att du stängt dörren och tryckt ner vridreglets knapp.
- Tryck två gånger på  knappen för att avbryta ett program.
- Ett antal pipsignaler indikerar att den programmerade tiden har gått ut. Samtidigt släcks ugnslampan och displayen visar 'End'.
- Öppna luckan och ta ut kärlet med mat.
- Låt maten stå några minuter efter värmingen så att värmen sprider sig jämnt.
- Om dörren inte öppnas omedelbart efter att den förinställda funktionstiden har gått ut ljuder ljudsignaler varannan minut.

Avkylningsfunktion:

Denna mikrovågsugn har en automatisk avkylningsfunktion.

Efter en funktionstid på mer än två till tre minuter kommer kylfläkten att aktiveras automatiskt i flera minuter efter att programmet avslutats.

Grillgaller

- Grillgallret lämpar sig för grillning. Det kan emellertid inte användas med mikrovågs- eller kombinationsprogram.
- Maten som skall tillagas läggs direkt på grillställningen som sedan placeras på glasplattan.

Tillagning/värming med mikrovågor

När du tillagar/värmer upp mat med mikrovågor inverkar uppvärmningen direkt på matens insida.

- Tryck på  knappen upprepade gånger tills effektinställningen visas (se tabellen nedan).
- Använd vridreglaget för att ställa in den önskade tillagningstiden. Den längsta möjliga tillredningstiden som kan ställas in är 95 minuter.
- Tryck på vridreglaget för att starta tillagningstiden.
- För att se till att värmen distribueras jämnt bör maten som skall tillagas eller upphettas röras om med jämna mellanrum.

	Effekt (W)	Effekt (%)	Displayen	Typ	Användning
Vänd 1 x	800 W	100	P100	Hög	Uppvärmning av vätskor, tillagning
2 x	720 W	90	P-90		
3 x	640 W	80	P-80		
4 x	560 W	70	P-70	Medelstor-hög	Upptining och värming av djupfrysta rätter
5 x	480 W	60	P-60		
6 x	400 W	50	P-50	Medelstor	Försiktig tillagning av mat

7 x	320 W	40	P-40		
8 x	240 W	30	P-30	Låg	Försiktig tillagning av mat
9 x	160 W	20	P-20		
10 x	80 W	10	P-10	Mycket låg	Uptining av mat

+ 30 sec. Snabbvalsprogram / Tillagning med mikrovågor:

- Då du trycker på **+ 30 sec.** knappen aktiveras tillagningsprocessen direkt. För varje tryck på knappen lägger du till 30 sekunder på funktionstiden.
- Mikrovågseffekten är alltid 100 %.
- Den maximala programmerbara tillagningstiden är 95 minuter.
- Om du trycker på knappen när mikrovågsprogrammet är i gång ökar varje tryck tillagningstiden med 30 sekunder.

Snabbvalsprogram Vridreglage / Tillagning med mikrovågor:

- Den önskade tillagningstiden väljer du genom att vrida på vridreglaget medsols.
- Då du trycker på vridknappen startar tillagningsprocessen direkt.
- Mikrovågseffekten är alltid 100 %.
- Den maximala programmerbara tillagningstiden är 95 minuter.

☰ Grillfunktion:

Vid grillning används strålningvärme för att tillreda maten. Denna funktion lämpar sig väl för gratinering och grillning av tunna köttskivor.

- Tryck på ☰ knappen.
- Använd vridreglaget för att välja den önskade tillagningstiden. Den maximala programmerbara tillagningstiden är 95 minuter.
- Starta tillagningsprocessen genom att trycka på vridreglaget.
- Grillprocessen bör övervakas noggrant eftersom köttet måste vändas då ena sidan är färdiggrillad och tas ut då båda sidorna är grillade.

☰ Kombinationsprogrammet grill/mikrovågor:

Dessa program är lämpligt för att tillaga fågel, fisk eller gratinering.

- Tryck på ☰-knappen en eller två gånger:
Tryck en gång: **Co-1** → 30 % mikrovågseffekt, 70 % grilleffekt
Tryck två gånger: **Co-2** → 55 % mikrovågseffekt, 45 % grilleffekt
- Använd därefter vridreglaget för att välja önskad tillagningstid. Den maximala programmerbara tillagningstiden är 95 minuter.
- Starta tillagningsprocessen genom att trycka på vridreglaget.
- Grillprocessen bör övervakas noggrant eftersom maten måste vändas då ena sidan är färdiggrillad och tas ut då båda sidorna är grillade.

Att ställa in flera program

Mikron kan ställas in för 2 separata program direkt efter varandra utan att starta enheten igen däremellan; t.ex. mikrovågsfunktion först som följs av 'au gratin' gratinering med grillfunktionen. Multiprogram-egenskapen kan användas med mikrovågs-, grill- och kombinationsfunktionerna. De automatiska tillagningsprogrammen och snabbvalsprogrammet är inte lämpliga för multiprogrammering.



- Tryck på knappen för det önskade programmet flera gånger tills den önskade effekten/temperaturen visas.
- Använd vridreglaget för att välja önskad tillagningstid.
- Tryck på knappen för nästa program flera gånger tills den önskade effektinställningen/temperaturen visas.
- Använd vridreglaget för att välja önskad tillagningstid.
- Använd vridreglaget för att välja tillagningsprocess.
- Apparaten startar det första programmet. Displayen visar **S1**. När nästa program startar visar displayen **S2**.

Tips:

Denna funktion är speciellt behändig när du använder mikrovågsfunktionen för att tillaga mat vid olika effektnivåer. Om en högre effektnivå valts från början kan effekten reduceras vid ett senare skede för att hålla maten varm och försäkra att värmen är jämnt fördelad när maten är klar.

 Spara favoriträtten



Ovan beskrivna program och programkombinationer kan sparas som favoriträtter för att kunna användas som snabbval i framtiden. Tre olika rätter kan sparas. Om ett minnesutrymme inte utnyttjas kommer utrymmets nummer att blinka. Vänligen notera att denna funktion inte medger att ett automatiskt tillagningsprogram och snabbvalsprogram kan väljas.





- Tryck på  knappen kort en gång, två eller tre gånger. Numrorna 1, 2 eller 3 börjar blinka i displayen.
- Tryck på knappen för det önskade programmet flera gånger tills den önskade effekten/temperaturen visas.
- Använd vridreglaget för att välja önskad tillagningstid.
- Tryck på knappen för nästa program flera gånger tills den önskade effektinställningen/temperaturen visas.
- Använd vridreglaget för att välja önskad tillagningstid.
- Tryck på  knappen kort igen för att spara favoriträtten.
- Det sparande programmet kan startas genom ett kort tryck på  knappen först och därefter på vridreglaget.
- Om enheten kopplas från eluttaget måste programmen sparas igen.
- Om ett minnesutrymme redan är upptaget blinkar inte utrymmets nummer. Ett upptaget minnesutrymme raderas om du sparar ett nytt favoritprogram på numret ifråga enligt beskrivningen ovan.

Automatiska tillrednings- och upptiningsprogram

Dessa automatiska program är användbara då du vill tillreda eller värma upp mat utan att välja några speciella inställningar för t.ex. effekt eller tillredningstid.

- Vrid på vridreglaget motsols tills displayen visar det önskade programmet i tabellen nedan. Tryck på vridreglaget.
- Använd vridreglaget för att välja korrekt vikt (se tabell)
- Tryck på vridreglaget för att påbörja programmet.
- Displayen visar det valda programmets funktionstid.

Meny	Vikt	Display
 A-1 Drycker	200 ml	1
	400 ml	2
	600 ml	3
 A-2 Bakad potatis	230 g	1
	460 g	2
	690 g	3
 A-3 Uppvärmning	200 g	200
	300 g	300
	400 g	400
	500 g	500
	600 g	600
	700 g	700
	800 g	800

 A-4 Fisk	200 g	200
	300 g	300
	400 g	400
	500 g	500
	600 g	600
 A-5 Nudlar, pasta	100 g (i kallt vatten, 400 ml)	100
	200 g (i kallt vatten, 800 ml)	200
	300 g (i kallt vatten, 1200 ml)	300
 A-6 Ugnsbakad kyckling	800 g	800
	1000 g	1000
	1200 g	1200
	1400 g	1400
A-7 Kött	200 g	200
	300 g	300
	400 g	400
	500 g	500
	600 g	600
A-8 Grillspett/kebab	200 g	200
	300 g	300
	400 g	400
	500 g	500
	600 g	600
 d-1 Upptining enligt tid	Valbar tid	0:00
 d-2 Upptining enligt vikt	Valbar vikt	100 : : 1800

Allmänna instruktioner

A-1 Drycker:

För att värma upp drycker och varmvatten för te eller snabbkaffe.

A-2 Bakad potatis:

Lägg den raa, oskalade potatisen på en lämplig tallrik och placera den i mitten av ugnen.

A-3 Uppvärmning:

För uppvärmning av fast mat i mikrovågsbeständiga behållare.

Tips: Arrangera maten i ett cirkelformat mönster för optimal värmedistribution.

A-4 Fisk:

Lägg fisken på en mikrovågsbeständig tallrik i mitten av mikron.

A-5 Nudlar/pasta:

Lägg pastan i en passlig behållare och täck med kallt vatten, placera behållaren på glasplattan.

A-6 Ugnsbakad kyckling:

Lägg en hel kyckling på en mikrovågsbeständig tallrik i mitten av mikron.

Ett antal ljudsignaler hörs när 2/3 av den förinställda programtiden har förflutit och tillagningen avbryts. Vänd på kycklingen och tryck på vridreglaget för att återuppta tillagningen.

A-7 Kött:

Lägg köttbiten, kotletten etc. på en mikrovågsbeständig tallrik och placera den i mitten av mikron.

Ett antal ljudsignaler hörs när 2/3 av den förinställda programtiden har förflutit och tillagningen avbryts. Vänd på maten och tryck på vridreglaget för att återuppta tillagningen.

A-8 Grillspett/kebab:

Lägg spetten på en mikrovågsbeständig tallrik och placera den i mitten av mikron.

Ett antal ljudsignaler hörs när 2/3 av den förinställda programtiden har förflutit och tillagningen avbryts. Vänd på maten och tryck på vridreglaget för att återuppta tillagningen.

d-1 Uppptining enligt tid:

Se 'Uppptining enligt tid' nedan.

d-2 Uppptining enligt vikt:

Se 'Uppptining enligt vikt' nedan.

d-1 Uppptining enligt tid och d-2 Uppptining enligt vikt

Uppptingningsprogrammen är antingen ämnade för tids- eller viktbaserad upptining.

Vrid vridreglaget motsols tills displayen visar **d-1** eller **d-2**.

- Tryck på vridreglaget för att bekräfta programvalet.
- Vrid på vridreglaget tills displayen visar den önskade upptiningstiden (**för d-1**) eller den relevanta vikten (**för d-2**).
- Tryck på vridreglaget för att starta upptiningen.

Praktiska råd:

- Ett antal ljudsignaler indikerar att 2/3 av den förinställda upptiningstiden har gått. Vänd maten och ta ut det som redan tinats upp.
- Tryck på vridreglaget för att fortsätta programmet.
- Om maten inte är helt upptinad då den förinställda upptiningstiden har löpt ut rekommenderar vi att upptiningen fortsätter i 1-minutsintervaller tills maten är helt upptinad.
- Mat som förvarats i plastbehållare som inte kan användas i mikrovågsugnar bör stå en stund i rumstemperatur efter att ha tagits ur frysen. Vänta tills maten lätt lossnar från plasten innan du placerar den i ett kärl som är lämpligt att användas i mikrovågsugn.

Invändig lampa

En invändig lampa tänds när dörren öppnas; den lyser under apparatens användning. Om ett program avslutas kommer lampan att slöckna.

Rengöring

- Mikron bör rengöras regelbundet och matrester bör avlägsnas genast efter varje användning.
- Innan du rengör apparaten, bör du se till den inte är kopplad till eluttaget och att den har svalnat fullständigt.
- Rengör inte ugnen med vatten. Låt inte vatten – oavsett hur liten vattenmängden är – komma in i ventilationsöppningarna på in- och utsidan av ugnen. Använd inga ångapparater för att rengöra ugnen.
- Hela mikrovågsugnen kan avtorkas med en lätt fuktad luddfri duk och ett mildt rengöringsmedel. Torka torrt efteråt.
- Använd inga slipmedel eller starka rengöringsmedel. Kommersiellt framställda ugnrensningssprodukter för vanliga ugnar, exempelvis spray, får inte användas.
- De inre ytorna måste rengöras noggrant efter varje användning. Insidan av dörren, dörrkarmen, rullringen samt ledskenorna under glasplattan bör alltid hållas rena.
- Grillgallret, glasplattan och rullringen/drivenheten kan rengöras med varmt diskvatten. **Varning:** Lägg inga delar i diskmaskin.

Ytterligare information

Teknisk specifikation

Yttre mått:	MW 7750: 460 mm (L) x 400 mm (D) x 265 mm (H) MW 7751: 460 mm (L) x 385 mm (D) x 280 mm (H)
Inre dimensioner:	
• glasplatta:	Ø 270 mm
• fritt utrymme ovanför glasplattan:	175 mm
Ugnens vikt:	12,8 kg
Nätspänning:	230 V~ 50 Hz
Effektförbrukning:	1200 W
• grill	1000 W
• mikrovågsugn	1200 W
Mikrovågseffekt:	80 W - 800 W



Avfallshantering

Enheter märkta med denna symbol måste kasseras separat från hushållsavfallet, eftersom de innehåller värdefulla material som kan återvinnas. Korrekt avfallshantering skyddar miljön och människors hälsa. Din lokala myndighet eller återförsäljare kan ge information i ärendet.

Garanti i Sverige och Finland

För material- och tillverkningsfel gäller 2 års garanti räknat från inköpsdagen mot uppvisande av specificerat inköpskvitto i överensstämmelse med de allmänna garantivillkoren. Denna garanti inverkar inte på dina lagstadgade rättigheter eller dina lagenliga rättigheter enligt den nationella konsumentskyddslagstiftningen. Ifall apparaten används felaktigt, eller vårdslöst, ansvarar den som använder apparaten för eventuella material- och personskador.

Tillverkas för: Severin Elektrogeräte GmbH, Tyskland.

Mikroaaltouuni

Hyvä Asiakas,

Lue seuraavat ohjeet huolellisesti ennen mikrouunin käyttämistä. Talleta ohjeet vastaisen varalle. Laitetta saavat käyttää vain henkilöt, jotka ovat tutustuneet näihin ohjeisiin.

Laitteen osat

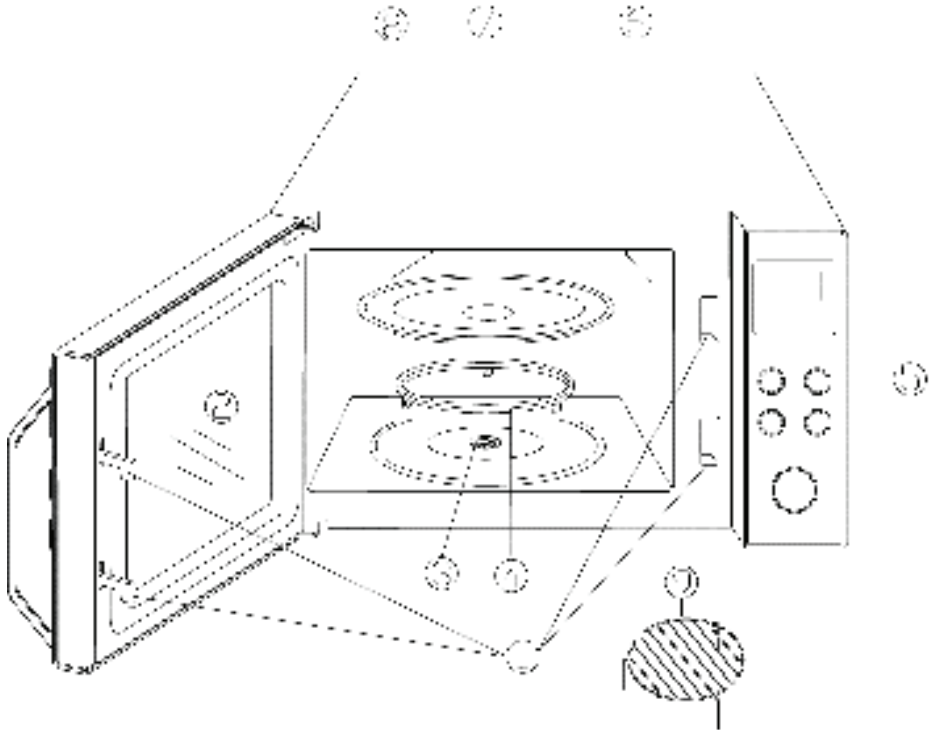

1. Ovilukot
2. Ikkuna
3. Pyörintäalusta (käyttöyksikkö)
4. Rullarengas
5. Ohjelmapaneeli
6. Suojalevy ja sisävalo
7. Pyörivä lasinen aluslautanen
8. Grillin kuumennuselementti
9. Grilliritilä

Ohjauspaneelin osat

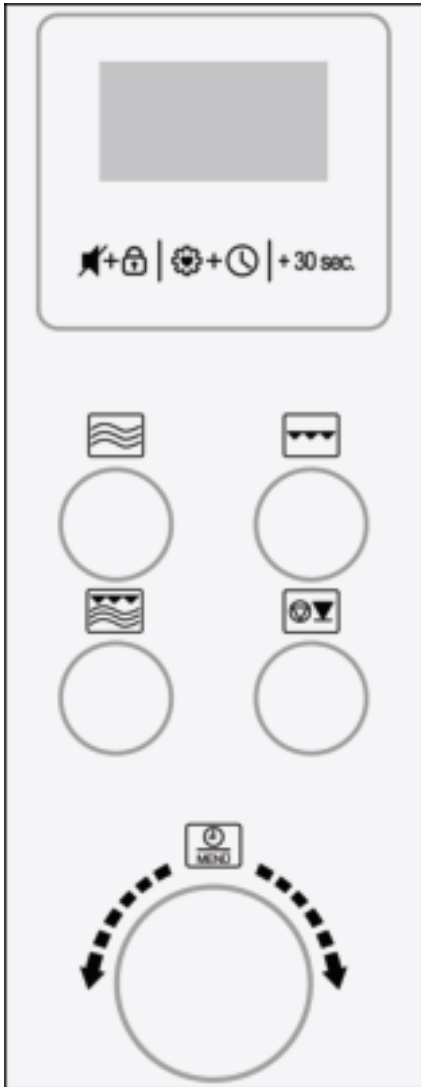





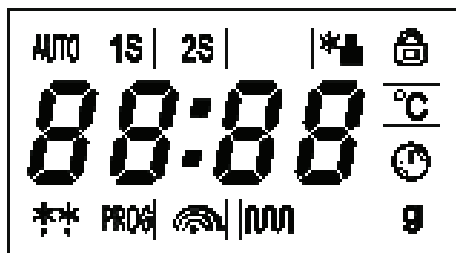







Painike	Toiminto
	Painikeäänät ja Lapsilukko
	Lempiruoka & kello
+ 30 sec.	Pikakäynnistys / Pidennä kypsennysaikaa 30 sekunnilla
	Mikrouuni
	Grilli
	Grilli- ja Mikroaalto-toiminnon yhdistelmä
	Keskeytytys / Pysäytys
Kiertokytkin	Toiminto
Paina	Käynnistys/pikakäynnistys
Käännä 	Aika & Automaattiset valmistusohjelmat

Näyttö



Näytön alueella näkyy senhetkinen kellonaika tai käytön aikana ohjelmoitu kestoaika ja valitut toiminnot.

	Automaattiset ohjelmat
	Ensimmäisen ohjelman valinta
	Toisen ohjelman valinta
	Sulatus painon mukaan
	Lapsilukko
	Lämpötila
	Kellon asetus
	Paino
	Grillitoiminto
	Mikroaaltotoiminto
	Automaattiset ohjelmat
	Sulatus ajan mukaan

Tärkeitä turvallisuusohjeita

Lue seuraavat ohjeet huolellisesti ja säilytä käyttöohje tulevaa tarvetta varten.

Kytkeä sähköverkkoon

Laite tulee kytkeä vain sähköturvallisuusmääräysten mukaisesti asennettuun maadoitettuun pistorasiaan. Varmista, että verkkojännite vastaa laitteen arvokilpeen merkittyä jännitettä. Tämä tuote on kaikkien voimassa olevien CE-merkintöjä koskevien direktiivien mukainen.

Mikroaaltouunin sijaintipaikan valitseminen

- Sijoita mikrouuni aina tukevalle ja tasaiselle, kuumuutta kestäväälle alustalle ja varmista, että laite on suojassa lämpölähteiltä tai liialliselta kosteudelta.
- Älä käytä laitetta ulkona.
- Laitteen pohjassa olevia jalkoja ei saa irrottaa.
- Huolehdi aina riittävästä tuuletuksesta. Älä aseta mitään esineitä laitteen päälle. Varmista, että laite on vähintään seuraavilla etäisyyksillä seinästä tai esineistä:

Sivut: 7,5 cm

Takaosa: 7,5 cm

Yläpuoli: 30,0 cm

Laitetta ei saa sijoittaa kaappiin. Laitetta paikoilleen sijoitettaessa on myös varmistettava, että sitä ei aseteta kaapin tms. alapuolelle.

Tärkeää

- **Varoitus: Jotkut ruoat syttyvät helposti palamaan. Älä koskaan jätä laitetta ilman valvontaa käyttäessäsi mikroaalto-, grilli- tai yhdistelmätoimintoja.**
- Tämä mikroaaltouuni on tarkoitettu vain ruuan sulattamiseen, kuumentamiseen ja kypsentämiseen. **Varoitus:** Jos ruokaa tai vaatteita yritetään kuivata tai lämpötyynyjä, kotitossuja, sieniä, märkiä puhdistusriepuja jne. lämmittää, seurauksena voi olla vammoja, palaminen tai tulipalo.
- Valmistaja ei vastaa mahdollisista laitteen väärinkäytöstä tai käyttöohjeiden laiminlyömisestä johtuvista vaurioista.
- Käytä vain mikrouunikäyttöön soveltuvia astioita. Mikroaaltotoiminnolla ei saa käyttää metalliastioita ruokien tai juomien lämmittämiseen. Katso lisätietoja kohdasta '*Käytä aina mikrouuniin sopivia astioita*'.
- Tätä laitetta ei ole tarkoitettu käytettäväksi erillisen ajastimen tai kaukosäätimen kanssa.

- Tätä laitetta saavat käyttää lapset (vähintään 8-vuotiaat) sekä henkilöt, joilla on fyysisesti, aistillisesti tai henkisesti rajoittunut toimintakyky tai joilla on puuttuvat tai vajavaiset tiedot laitteen toiminnasta, mikäli heitä valvotaan tai ohjataan laitteen käytössä ja he ymmärtävät täysin kaikki käyttöön liittyvät vaarat ja turvatoimenpiteet.
- Lasten ei saa antaa leikkiä laitteella.
- Lasten ei saa antaa tehdä laitteen puhdistus- tai huoltotoimenpiteitä, elleivät he ole aikuisen valvonnassa sekä vähintään 8 vuotta vanhoja.
- Laite ja sen liitäntäjohto täytyy aina pitää alle 8-vuotiaiden ulottumattomissa.
- Sähköiskun välttämiseksi älä puhdista laitetta vedellä äläkä upota sitä veteen.
- **Varoitus:** Grilli- ja/tai yhdistelmätoimintojen käytön aikaisten korkeiden lämpötilojen vuoksi lapset eivät saa käyttää laitetta muutoin kuin aikuisten tarkassa valvonnassa.
- Varo grilli- ja/tai yhdistelmätoimintojen käytön aikana erityisesti koskettamasta sisäpuolella olevia lämpöelementtejä.
- Älä käytä höyrypuhdistuslaitteita laitteen puhdistamiseen.
- Katkaise aina virta laitteesta ja irrota pistotulppa pistorasiasta:
 - ennen laitteen puhdistamista ja,
 - mahdollisen toimintahäiriön sattuessa.
 - jokaisen käyttökerran jälkeen.
- Kun irrotat pistotulpan pistorasiasta, älä vedä liitäntäjohdosta vaan tartu aina pistotulppaan.
-  **Varoitus:** Laitteen ulkopinnat saattavat kuumentua käytön aikana. Kuumaa höyryä voi myös tulla tuuletusaukoista: palovammavaara.
- Älä anna laitteen tai liitäntäjohton koskettaa kuumia pintoja tai joutua kosketuksiin lämmönlähteiden kanssa. Älä myöskään jätä liitäntäjohtoa roikkumaan äläkä anna sen koskettaa kuumia osia.
- Ellei laitetta pidetä puhtaana oikein, se pintojen kunto saattaa vaurioitua, mistä voi olla seurauksena sen käyttöiän lyheneminen sekä mahdollinen uhka käyttäjän turvallisuudelle. Siksi ruoantähteet täytyy poistaa välittömästi. Yksityiskohtaisia tietoja laitteen puhdistuksesta on osassa *Laitteen puhdistus*.
- Tämä laite on tarkoitettu kotitalouskäyttöön tai vastaavaan, kuten
 - ruokat, toimistot ja muut kaupalliset ympäristöt
 - maatalousyritykset
 - hotellien, motellien jne. ja vastaavien yritysten asiakkaat
 - aamiaisen ja majoituksen tarjoavat majatalot.

- **Varoitus:** Huolto- ja korjaustyöt, jotka vaativat mikroaaltosäteilysuojuksen poistamista, ovat erittäin vaarallisia henkilöille, joilla ei ole alan koulutusta. Näihin töihin luetaan myös erikoisliitäntäjohdon ja sisävalon lampun vaihtaminen. Laitteen saa avata vain alan koulutuksen saanut, pätevä henkilö. Jos laitteessa ilmenee toimintahäiriöitä, ota yhteys asiakaspalveluumme.
- Kun lämmität nesteitä mikroassa, neste voi kuumentua kiehumapisteen yli ilman että kuplia näkyy. Siksi astioita käsiteltäessä on oltava erittäin varovainen (esim. otettaessa niitä mikrosta).
Ylikiehumisen vaaraa voidaan vähentää asettamalla astiaan lämpöä kestävä lasisauva kuumennuksen ajaksi.
- Kanamunia kuorineen tai kovaksi keitettyinä ei saa kuumentaa mikrouunissa, koska ne saattavat räjähtää mikroaaltoprosessin päätyttyäkin.
- **Varoitus:** On myös erittäin vaarallista kuumentaa nesteitä tai mitään kiinteitä ruoka-aineita suljetuissa astioissa, koska tämä aiheuttaa erittäin vakavan räjähdysvaaran.
- Vauvojen ruokintapulloja tai vauvanruokaa sisältäviä lasiastioita on sekoitettava tai ravistettava kunnolla, jotta lämpö jakautuu tasaisesti. **Varoitus:** Kivuliaitten ja vaarallisten palovammojen välttämiseksi tarkista aina ruoka-aineen lämpötila ennen lapselle antamista.
- Kun lämmität tai kypsennät syttyvään aineeseen (kuten muoviin tai paperiin) pakattua ruokaa, voi tällainen materiaali syttyä palamaan. On myös mahdollista, että ruoka kuivuu tai jopa syttyy, jos on valittu liian pitkä kypsentämisaika. Rasva ja öljy ovat myös syttyviä aineita. Siksi on tärkeää valvoa laitteen toimintaa käytön aikana. Herkästi syttyvät nesteet kuten väkevät alkoholit eivät luonnollisesti sovellu kuumennettaviksi.
- Jos huomaat käytön aikana savua, pidä laitteen ovi kiinni tai estä tai tukahduta liekit. Kytke laitteesta virta pois välittömästi ja irrota pistotulppa pistorasiasta.
- Palovammojen estämiseksi on aina käytettävä asianmukaista patalappua ruoka-aineita otettaessa uunista, koska valmistusvälineet ja -astiat kuumenevat sekä grillin käytön että mikrouunin käytön aikana.
- Erityisiä ruokalämpömittareita (joita käytetään tavallisissa uuneissa) ei voi käyttää mikroaaltouuneissa.

Ennen ensimmäistä käyttöä

- Tarkista laite ja sen liitäntäjohto vaurioiden varalta, kun olet ottanut sen pois pakkauksesta ja aina ennen sen kytkemistä sähköverkkoon.
- **Huom:** Tarkista myös, että laitteen ovi (mukaan lukien ikkuna, ovitiivisteet ja lukot) ei ole vaurioitunut tai taipunut. Sulje ovi kunnolla kehystä vasten. Tämä on tärkeää, jotta mikroaaltoenergiaa ei säteile käytön aikana. Samasta syystä tarkasta myös huolellisesti laitteen kotelo ja uunin sisäpuoli.

Jos laitteessa ilmenee jotain vikaa, sitä ei saa käyttää ennen kuin asiantunteva ammattikorjaaja on korjannut sen.

- Poista kaikki ulko- ja sisäpakkauksmateriaalit ja tarrat. Kaikki nämä materiaalit sopivat kierrätykseen.
- **Älä poista** suojafoliota oven sisäpuolelta. Älä myöskään poista rullarengas/käyttöyksikkö tai uunin oikealla seinällä sisävalon vieressä olevaa harmaanruskeaa suojalevyä (6).
- **Varoitus:** Pidä lapset poissa pakkausmateriaalien luota potentiaalisen vaaratilanteen esim. tukeutumisvaaran vuoksi.
- Ennen kuin laitetta käytetään ensimmäistä kertaa tai jos sitä ei ole käytetty pitkään aikaan, se on puhdistettava huolellisesti jaksossa *Laitteen puhdistus*.
- Aseta rullarengas/käyttöyksikkö ja pyörivä lasinen aluslautanen laitteeseen.
- Älä käytä laitetta, elleivät rullarengas/käyttöyksikkö ja pyörivä lasinen aluslautanen ole kunnolla asennettuina.
- Anna laitteen kuumentua noin 10 minuutin ajan grilliasetuksella (ilman mikroaaltotoimintoa) ennen ensimmäistä käyttökertaa. Tämä toimenpide poistaa hajun, jota ilmenee tavallisesti, kun grilli kytketään päälle ensimmäistä kertaa. Laitteesta voi tulla jonkin verran savua; tämä on normaalia, mutta huolehdi kuitenkin riittävästä tuuletuksesta.
- Tämä laite kuuluu 2-ryhmään ja B ISM -luokkaan. 2-ryhmä käsittää kaikki ISM-laitteet (teolliset, tieteelliset, lääketieteelliset), jotka tuottavat suurtaajuusenergiaa ja/tai käyttävät suurtaajuusenergiaa sähkömagneettisen säteilyn muodossa käsitelläkseen materiaaleja; se käsittää myös kipinätyöstölaitteet. Luokka B erittelee kotitalouskäyttöön tarkoitettut laitteet tai kaikki vastaavanlaiset laitteet, jotka on yhdistetty kotitalouksille sähköä jakavaan, yleiseen sähköverkkoon.

Huom: Älä kytke mikrouuniin virtaa, jolle uuniin ole laitettu lämmitettävää tai kypsennettävää ruokaa. Laitteen käyttäminen tyhjänä voi aiheuttaa vaurioita.

Miten mikroaallot toimivat (Ryhmä II EN 55011 vaatimusten mukaisesti)

Laitteen sisällä syntyy sähkömagneettista energiaa, joka saa ruuan molekyylit (enimmältään vesimolekyyleja) kieppumaan ja aiheuttaa ruuan kuumenemisen. Siksi paljon vettä sisältävät ruoka-aineet kuumenevat nopeammin kuin suhteellisen kuivat ruoka-aineet. Lämpöä syntyy vähitellen ruoka-aineessa. Ruuan valmistamisessa käytetyt välineet ja astiat kuumenevat vain epäsuorasti ruuan lämpötilan nousun seurauksena.

Käytä aina mikrouunikäyttöön soveltuvia astioita

- Älä laita ruokaa suoraan lasiselle aluslautaselle vaan käytä aina tarkoitukseen sopivaa lautasta tai astiaa. Tarkista, että astia ei työnny lasisen aluslautasen reunan yli.
- Metalliesineitä tulee välttää, koska mikroaallot heijastuvat metallista eivätkä ehkä saavutakaan kypsennettävää ruoka-ainetta. Uunin sisällä metalli voi myös aiheuttaa kipinäntiä, mikä saattaa vaurioittaa laitetta.
- Yleisesti ottaen aterimia tai metalliastioita ei saa käyttää mikrouunissa. Jotkut ruokien pakkausaineet sisältävät alumiinifoliota tai metallilankaa paperikerroksen alla, ja niitä ei saa käyttää mikroaaltolaitteiden kanssa. Jos ruokaohjeessa suositellaan alumiinifolion käyttöä, on ruoka-aine käärittävä tiiviisti folioon (välttämällä ilmapuolien syntymistä). On myös varmistettava, että alumiinifolion ja uunin sisäseinien väliin jää **vähintään 2,5 cm:n** tila.
- Tarkista aina, että ruuan valmistukseen käytettävässä astiassa tai lautasessa ei ole metallikoristeita kuten kullattua reunusta tai metallihiukkasia sisältävää väriä. Lyijykristallista valmistetut esineet eivät myöskään sovi mikroaaltolaitteisiin. Varmista myös, että käyttämässäsi astioissa ei ole onttoja osia (esim. varressa tai kädensijassa). Huokoisin materiaaleihin on ehkä imeytynyt vettä puhdistuksen aikana eivätkä ne siksi sovi käytettäväksi mikroaaltolaitteissa. Melamiinimuovista valmistetut keittoastiat tai välineet imevät energiaa eivätkä siis sovi mikroaaltokäyttöön.

Mikroaaltotoiminto

- Kuumuutta kestävästä lasista tai posliinista tehdyt astiat sopivat erittäin hyvin mikrouuniin.
- Muovi sopii käytettäväksi vain, jos se on kuumuutta kestävää.
- Mikrouunikäyttöön sopivia astioita voi ostaa useimmista keittiötarvikemyymälöistä.
- Ruuanvalmistuspussit on puhkaistava, jotta paine poistuu niistä ruuanvalmistuksen aikana.

Grillin käyttö







- Grillissä voidaan käyttää kaikkia tavalliseen uuniin sopivia, kuumuutta kestäviä astioita tai lautasia. Älä käytä muoviasiotoita grillissä.
- Kypsennettävä ruoka voidaan asettaa suoraan grilliritilälle, joka asetetaan pyörivälle lasiselle aluslautaselle.

Mikro/grilli -yhdistelmätoiminto









- Yhdistelmätoimintoa käytettäessä mikrouuni ja grilli aktivoidaan vuorotellen. Siksi käytettävien astioiden ja lautasten on sovitettava sekä mikrouunikäyttöön että oltava kuumuutta kestäviä. Muoviasiotoita ei saa käyttää suhteellisen korkeiden lämpötilojen takia. Varmista, että käytettävä astia tai lautanen ei sisällä metalliosia.

Toiminta

Kellon ensiasetus





- Kun laite on kytketty virtalähteeseen, näyttöön ilmestyy „1:00” ja kuuluu merkkiääni.
- Aseta oikea tunti kiertokytkintä kääntämällä.
- Paina lyhyesti painiketta  . Minuuttiluvut tulevat näyttöön.
- Aseta oikeat minuutit kiertokytkintä kääntämällä.
- Päätä ajan asettaminen painamalla lyhyesti painiketta  . ':' vilkkuu näytöllä ja nykyinen aika näytetään.
- Ajan asettaminen voidaan peruuttaa tai ohittaa painiketta   painamalla.
- Kellonaika täytyy asettaa uudelleen sähkökatkoksen jälkeen.

Ajan muuttaminen







- Paina painiketta   3 sekunnin ajan muuttaaksesi aikaa. Näytöllä näkyy Hr 24 tai Hr 12.
- Vaihda 24- tai 12-tunnin muotoon painamalla lyhyesti painiketta  .
- Aseta oikea tunti kiertokytkintä kääntämällä.
- Paina lyhyesti painiketta  . Minuuttiluvut tulevat näyttöön.
- Aseta oikeat minuutit kiertokytkintä kääntämällä.
- Päätä ajan asettaminen painamalla lyhyesti painiketta  . ':' vilkkuu näytöllä ja nykyinen aika näytetään.

Äänimerkki & Lapsilukko

Äänimerkki

- Kun mitä tahansa ohjauspainiketta painetaan tai kiertokytkintä käännetään, oikein syöttö vahvistuu piippaavalla äänimerkillä.
- Peruuta äänimerkki painamalla lyhyesti painiketta  .
- Piippaavan merkkiäänän peruuttaminen tällä tavalla vaikuttaa vain ohjauspainikkeen tai kiertokytkimen käyttöön; merkkiäänet ilmaisevat ohjelmajaksojen olevan yhä aktiivisia.
- Aktiivoi äänimerkki uudelleen painamalla painiketta   lyhyesti uudelleen.

Lapsilukko:



- Lapsilukko estää lapsia käyttämästä laitetta ilman valvontaa.
- Aktiivoi lapsilukko painamalla   painiketta kolmen sekunnin ajan. Symboli  tulee näyttöön.
- Poista lapsilukko käytöstä painamalla   painiketta uudelleen kolme sekuntia. Symboli  katoaa.
- Huomaa: Jos laitteen käynnistäminen ei onnistu, varmista, ettei lapsilukko ole päällä.

Normaali ohjelmointi

- Aseta kuumennettava ruoka sopivaan astiaan. Laita astia pyörivälle alustalle mikrouuniin.
- Mikrouunissa kuumennettava ruoka on peitettävä kuivumisen estämiseksi. Tähän tarkoitukseen sopivia kansiä yms. voi ostaa useimmista keittiötarvikeliikkeistä.
- Yhdistelmä- tai grillitoimintoja käytettäessä valmistettavaa ruokaa ei saa peittää.
- Sulje ovi ja valitse haluamasi toimintosarja.

- Huomaa: Kypsennysaikaa asettaessa käytetään seuraavia jaksoja:

1–5 minuuttia	: 10 sekunnin jaksot
5–10 minuuttia	: 30 sekunnin jaksot
10–30 minuuttia	: 1 minuutin jaksot
30–95 minuuttia	: 5 minuutin jaksot

- Käynnistä ohjelma kiertokytkintä painamalla.
- Kun toimintosarja käynnistyy, aluslautanen alkaa pyöriä. Sisävalo palaa käytön aikana.
- Jos ovi avataan käytön aikana tai -painiketta painetaan (esimerkiksi ruoan sekoittamiseksi kääntämiseksi niin, että lämpö jakautuu tasaisesti), ajastin- ja ohjelmatoiminnot keskeytyvät automaattisesti. Valmistusaikaa voi tällöin muuttaa, mikäli tarpeen. Ohjelma jatkuu automaattisesti heti, kun ovi suljetaan jälleen ja kiertokytkintä painetaan.
- Toimintosarja keskeytetään painamalla -painiketta kahdesti.
- Merkkiääntä ilmoittaa, että ajastettu aika on kulunut. Samalla sisävalo sammuu ja näyttöön tulee "End"
- Avaa ovi ja ota ruoka-astia pois mikrosta.
- Jotta lämpö jakautuisi tasaisesti ruuassa, on astian annettava seisoa useamman minuutin ajan.
- Jos ovea ei avata heti, kun esiohjelmoitu käyttöaika on kulunut, 2 minuutin välein kuuluu sarja merkkiääniä.

Jäähdytystoiminto:

Tämä mikroaaltouuni sisältää automaattisen jäähdytysominaisuuden.

Kun käyttöaika ylittää kaksi kolme minuuttia, jäähdytystuuletin käynnistyy automaattisesti muutaman minuutin ajaksi ohjelman päätyttyä.

Grilliritilä

- Grilliritilä soveltuu grillaukseen. Sitä ei saa kuitenkaan käyttää mikroaalto- ja yhdistelmäohjelmissa.
- Kypsennettävä ruoka voidaan asettaa suoraan grilliritilälle joka asetetaan pyörivälle lasiselle aluslautaselle.

Kypsennys/kuumennus mikroaalloilla

Mikroaalloilla kypsennettäessä/kuumennettaessa lämmitys vaikuttaa suoraan ruoan sisälle.

- Paina painiketta  toistamiseen, kunnes haluttu tehoasetus tulee näyttöön (katso alla oleva taulukko).
- Valitse sitten kiertokytkimellä haluamasi kypsennysaika. Käyntiajan voi asettaa enintään 95 minuutiksi.
- Käynnistä kypsennysprosessi kiertokytkintä painamalla.
- Hämmennä kypsennettävää tai lämmitettävää ruokaa varmistaaksesi lämmön tasaisen jakaantumisen.

	Teho (W)	Teho (%)	Näyttö	Toiminto	Käyttö
Käännä kerran	800 W	100	P100	Korkea asetus	Nesteiden kuumentaminen, kypsentäminen
2 x	720 W	90	P-90		
3 x	640 W	80	P-80		
4 x	560 W	70	P-70	Keskikorkea asetus	Pakasteiden sulattaminen ja kuumentaminen
5 x	480 W	60	P-60		
6 x	400 W	50	P-50	Keskiasetus	Herkkien ruoka-aineiden kypsentäminen
7 x	320 W	40	P-40		
8 x	240 W	30	P-30	Alhainen	Ruoan sulattaminen
9 x	160 W	20	P-20		
10 xs	80 W	10	P-10	Erittäin alhainen	Herkkien ruokien sulattaminen

+ 30 sec. Pikaohjelmointi / mikroaalloilla kypsennys:

- Painikkeen + 30 sec. painaminen aktivoi suoraan kypsennysprosessin. Kypsennysaikaan lisätään 30 sekuntia aina kun painiketta painetaan.
- Mikrouunin tehoasetus on aina 100 %.
- Kypsennysaika voidaan esiasettaa enintään 95 minuuttiin.
- Jos painiketta painetaan mikroaalto-ohjelman ollessa aktiivinen, painallus lisää 30 sekuntia kypsennysaikaan.

Pikaohjelmointi kiertokytkin / mikroaalloilla kypsennys:

- Tarvittava kypsennysaika valitaan kääntämällä kiertokytkintä myötäpäivään.
- Kiertokytkimen painaminen käynnistää kypsennysprosessin suoraan.
- Mikrouunin tehoasetus on aina 100 %.
- Kypsennysaika voidaan esiasettaa enintään 95 minuuttiin.

☰ Grillitoiminto:

Grillausprosessi käyttää ruoan valmistamiseen säteilylämpöä. Toiminto soveltuu gratinointiin tai ohuiden lihanpalojen grillaamiseen.

- Paina painiketta ☰.
- Valitse sitten kiertokytkimellä haluasi kypsennysaika. Kypsennysaika voidaan esiasettaa enintään 95 minuuttiin.
- Käynnistä kypsennysprosessi kiertokytkintä painamalla.
- Liha on käännettävä toisen puolen ruskistuttua ja otettava grillistä kummankin puolen kypsyttyä, minkä vuoksi kypsennysprosessia on seurattava tarkasti.

☰ Grilli-/mikroaaltotoiminnon yhdistelmäohjelmat:

Nämä ohjelmat soveltuvat linnunlihan, kalan valmistukseen tai gratinointiin.

- Paina painiketta ☰ kerran tai kaksi kertaa:
Paina kerran: **Co-1** → 30 % mikroaaltotehoa, 70 % grillitehoa
Paina kaksi kertaa: **Co-2** → 55 % mikroaaltotehoa, 45 % grillitehoa
- Valitse sitten kiertokytkimellä haluasi kypsennysaika. Kypsennysaika voidaan esiasettaa enintään 95 minuuttiin.
- Käynnistä kypsennysprosessi kiertokytkintä painamalla.
- Koska ruokaa täytyy kääntää, kun toinen puoli on riittävän ruskistunut, ja ottaa ulos molempien puolten ollessa valmiita, tätä prosessia on seurattava tarkasti.

Useiden ohjelmien asettaminen

Mikroaaltouunille voidaan valita 2 erillistä ohjelmaa, jotka suoritetaan peräkkäin ilman että yksikköä tarvitsee käynnistää välissä; esim. normaali kypsennys mikroaaltotoiminnolla ensin ja sen jälkeen gratinointi grillillä. Tätä moniohjelmaominaisuutta voidaan käyttää minkä tahansa mikroaalto-, grilli- ja yhdistelmätoiminnon kanssa. Automaattiset kypsennysohjelmat ja pikaohjelma eivät sovellu moninkertaiseen ohjelmointiin.



- Paina halutun ohjelman painiketta toistamiseen, kunnes näyttöön tulee haluttu tehoasetus/lämpötila.
- Valitse kiertokytkimellä haluamasi kypsennysaika.
- Paina sitten seuraavan ohjelman painiketta toistamiseen, kunnes näyttöön tulee haluttu tehoasetus/lämpötila.
- Valitse kiertokytkimellä haluamasi kypsennysaika.
- Käynnistä kypsennysprosessi kiertokytkintä painamalla.
- Laite käynnistää ensimmäisen ohjelman. Näytöllä näkyy **S1**. Heti kun seuraava ohjelma on käynnistetty, näyttöön vaihtuu **S2**.

Vihje:

Tämä muistitoiminto on erityisen hyödyllinen, kun ruokaa valmistetaan eri tehoasetuksilla. Kun aluksi valitaan suurempi teho-asetus, tehoa voidaan pienentää myöhemmin ruoan pitämiseksi kuumana ja jotta varmistetaan lämmön tasainen jakaantuminen ruoan ollessa valmiista.

Lempiruoaan tallentaminen



Yllä mainitut ohjelmat ja ohjelmayhdistelmät voidaan tallentaa 'lempiruokina' nopeaa tulevaa käyttöä varten. Kolme eri ruokalajia voidaan tallentaa. Ellei muistitila ole täynnä, sen vastaava numero vilkkuu. Huomaa kuitenkin, ettei tässä tilassa voi valita automaattisia kypsennysohjelmia eikä pikaohjelmia.





- Paina painiketta  lyhyesti kerran, kaksi tai kolme kertaa. Numero 1, 2 tai 3 alkaa vilkkua näytöllä.
- Paina halutun ohjelman painiketta toistamiseen, kunnes näyttöön tulee haluttu tehoasetus/lämpötila.
- Valitse kiertokytkimellä haluamasi kypsennysaika.
- Paina sitten seuraavan ohjelman painiketta toistamiseen, kunnes näyttöön tulee haluttu tehoasetus/lämpötila.
- Valitse kiertokytkimellä haluamasi kypsennysaika.
- Tallenna lempiruoka painamalla painiketta  uudelleen lyhyesti.
- Tallennettu ohjelma voidaan tallentaa painamalla lyhyesti painiketta  ja sitten kääntökytkintä.
- Jos laite on ollut kytkettynä irti verkkovirrasta, ohjelmat täytyy tallentaa uudelleen.
- Jos muistitila on jo täynnä, vastaava numero ei vilku. Muistitila voidaan kuitenkin päällekirjoittaa helposti edellä olevan kuvauksen mukaisesti.

Automaattiset kypsennys- ja sulatusohjelmat

Automaattiset ohjelmat ovat käytännöllisiä kypsennettäessä tai lämmitettäessä ruokaa ilman asetusten, kuten tehon tai kypsennysajan, erillistä valitsemista.

- Käännä kiertokytkintä vastapäivään, kunnes näyttöön tulee alla olevassa luettelossa oleva tarvittava ohjelma. Paina kiertokytkintä.
- Valitse kiertokytkimellä sopiva paino (katso taulukko).
- Käynnistä ohjelma kiertokytkintä painamalla.
- Näyttöön tulee valittu ohjelman kestoaika.

Valikko	Paino	Näyttö
 A-1 Juomat	200 ml	1
	400 ml	2
	600 ml	3
 A-2 Uniperunat	230 g	1
	460 g	2
	690 g	3
 A-3 Lämmitys	200 g	200
	300 g	300
	400 g	400
	500 g	500
	600 g	600
	700 g	700
	800 g	800

 A-4 Kala	200 g	200
	300 g	300
	400 g	400
	500 g	500
	600 g	600
 A-5 Nuudelit/pasta	100 g (kylmässä vedessä, 400 ml)	100
	200 g (kylmässä vedessä, 800 ml)	200
	300 g (kylmässä vedessä, 1200 ml)	300
 A-6 Kanapaisti	800 g	800
	1000 g	1000
	1200 g	1200
	1400 g	1400
 A-7 Liha	200 g	200
	300 g	300
	400 g	400
	500 g	500
	600 g	600
 A-8 Vartaat/kebab	200 g	200
	300 g	300
	400 g	400
	500 g	500
	600 g	600
 d-1 Sulatus ajan mukaan	Valittava aika	0:00
 d-2 Sulatus painon mukaan	Valittava paino	100 : : 1800

Yleisohjeet

A-1 Juomat:

Juomien ja kuuman veden lämmitykseen teetä ja pikakahvia varten.

A-2 Uuniperunat:

Laita raa'at, kuorimattomat perunat sopivalle lautaselle ja aseta se uunin keskelle.

A-3 Lämmitys:

Kiinteän ruoan lämmitykseen mikroaaltouunin kestävässä astiassa.

Vinkki: Järjestele ruoka ympyrän muotoon optimaalisen lämmönjakelun takaamiseksi.

A-4 Kala:

Laita kala mikroaaltouunin kestäväälle lautaselle uunin keskelle.

A-5 Nuudelit/pasta:

Laita pasta sopivaan astiaan, peitä se kylmällä vedellä ja aseta astia pyörivälle aluslautaselle.

A-6 Kanapaisti:

Laita koko kana mikroaaltouunin kestäväälle lautaselle uunin keskelle.

Merkkiäännet ilmaisevat, että esiohjelmoidusta kypsennysajasta on kulunut 2/3, kun kypsennys keskeytyy. Käännä kana ja käynnistä kypsennys jälleen kiertokytkintä painamalla.

A-7 Liha:

Laita pihvi, kotletti tai porsaankyljys yms. mikroaaltouunin kestäväälle lautaselle uunin keskelle.

Merkkiäännet ilmaisevat, että esiohjelmoidusta kypsennysajasta on kulunut 2/3, kun kypsennys keskeytyy. Käännä ruoka ja käynnistä kypsennys jälleen kiertokytkintä painamalla.

A-8 Vartaat/kebab:

Laita vartaat yms. mikroaaltouunin kestäväälle lautaselle uunin keskelle.

Merkkiäännet ilmaisevat, että esiohjelmoidusta kypsennysajasta on kulunut 2/3, kun kypsennys keskeytyy. Käännä ruoka ja käynnistä kypsennys jälleen kiertokytkintä painamalla.

d-1 Sulatus ajan mukaan:

Katso osio 'Sulatus ajan mukaan' alta.

d-2 Sulatus painon mukaan:

Katso osio 'Sulatus painon mukaan' alta.

d-1 Sulatus ajan mukaan ja d-2 Sulatus painon mukaan

Sulatusohjelmat mahdollistavat aika- tai painoperusteisen sulatuksen.

Käännä kiertokytkintä vastapäivään, kunnes näytöllä näkyy **d-1 tai d-2**.

- Vahvista ohjelman valinta kiertokytkintä painamalla.
- Käännä kiertokytkintä, kunnes näytöllä näkyy sulatusaika (**ohjelma d-1**) tai asiaankuuluva paino (**ohjelma d-2**).
- Käynnistä sulatus kiertokytkintä painamalla.

Hyödyllisiä vihjeitä:

- Merkkiäännet ilmaisevat, että sulatusajasta on kulunut 2/3. Käännä ruoka ympäri ja ota pois valmiiksi sulanut osuus.
- Paina kiertokytkintä ohjelman jatkamiseksi.
- Jos ruoka ei sula kokonaan ajastetussa sulatusajassa, on sulattamista paras jatkaa 1 minuutin jaksoissa kunnes ruoka on kokonaan sulanut.
- Mikroaaltouunikäyttöön soveltumattomissa muoviasiatioissa säilytettävä ruoka on syytä jättää joksikin aikaa seisomaan pakastimesta ottamisen jälkeen. Odota, kunnes ruoka irtoa helposti muovista ennen kuin laitat sen uuniin mikrouunille soveltuvassa astiassa.

Sisävalo

Sisävalo syttyy, kun ovi avataan. Se palaa myös käytön aikana. Jos ohjelma on päättynyt, valo sammuu.

Laitteen puhdistus

- Mikroaaltouuni on puhdistettava säännöllisesti poistamalla ruokajäämät heti käytön jälkeen.
- Varmista, että laitteesta on katkaistu virta ja että se on täysin jäähtynyt ennen puhdistamista.
- Älä käytä vettä laitteen puhdistamiseen. Varmista, ettei vettä pääse ollekaan laitteen sisällä tai ulkopuolella sijaitseviin tuuletusaukkoihin. Älä käytä höyrypuhdistuslaitteita laitteen puhdistamiseen.
- Koko laite voidaan pyyhkiä kosteahkolla, nukattomalla rievulla ja miedolla pesuaineella. Kuivaa perusteellisesti pyyhkimisen jälkeen.
- Älä käytä hankausaineita tai vahvoja puhdistusliukuksia. Myynnissä olevia, tavallisten uunien puhdistukseen tarkoitettuja puhdistussuihkeita ei saa käyttää.
- Laitteen sisäpinnat on puhdistettava huolellisesti aina käytön jälkeen. Oven sisäpuoli, ovikehys, rullarengas sekä aluslautasen alla oleva ohjausura on pidettävä aina puhtaina.
- Grilliirtilä, pyörivä lasinen aluslautanen ja rullarengas/käyttöyksikkö voidaan pestä lämpimällä saippuavedellä. **Varoitus:** Älä laita osia astianpesukoneeseen.

Lisätietoa

Tekniset tiedot

Ulkomitat: MW 7750: 460 mm (L) x 400 mm (S) x 265 mm (K)
MW 7751: 460 mm (L) x 385 mm (S) x 280 mm (K)

Sisämitat:

- lasinen aluslautanen: Ø 270 mm
- tila aluslautasen yläpuolella: 175 mm

Paino: 12,8 kg

Käyttöjännite: 230 V~ 50 Hz
Tehontarve: 1200 W
• grilli 1000 W
• mikrouuni 1200 W

Mikroaaltoteho: 80 W - 800 W



Jätehuolto

Tällä symbolilla merkityt laitteet täytyy hävittää kotitalousjätteestä erillään, sillä ne sisältävät arvokkaita kierrätyskelpoisia materiaaleja. Asianmukaisella hävittämisellä suojellaan ympäristöä ja ihmisterveyttä. Saat aiheesta lisätietoa paikallisilta viranomaisilta tai jälleenmyyjiltä.

Takuu

Laitteelle myönnetään 2 vuoden takuu, joka koskee valmistus- ja ainevikoja, ostopäivästä lukien yksilöityä ostokuitia vastaan yleisten Suomessa kulloinkin alalla voimassa olevien takuehtojen mukaan. Mikäli laitetta käytetään väärin, käyttöohjeen vastaisesti tai huolimattomasti, vastuu syntyvistä esine- ja henkilövahingoista lankeaa laitteen käyttäjälle. Tämä takuu ei vaikuta lakimääräisiin oikeuksiin eikä mihinkään muihin kansallisen lainsäädännön säättämiin tuotteiden ostoa koskeviin laillisiin kuluttajaoikeuksiin, joita tuotteen hankkijalla on.

Valmistuttaja: Severin Elektrogeräte GmbH, Saksa

Maahantuojat:

AV-Komponentti Oy

(Puh) 09-8678020

info@avkomponentti.fi

www.avkomponentti.fi

Kuchenka mikrofalowa

Szanowni Klienci!

Przed przystąpieniem do korzystania z kuchenki mikrofalowej należy uważnie zapoznać się z instrukcją obsługi i zachować ją do późniejszego wglądu. Urządzenie może być obsługiwane wyłącznie przez osoby, które zapoznały się z niniejszą instrukcją.

Elementy urządzenia

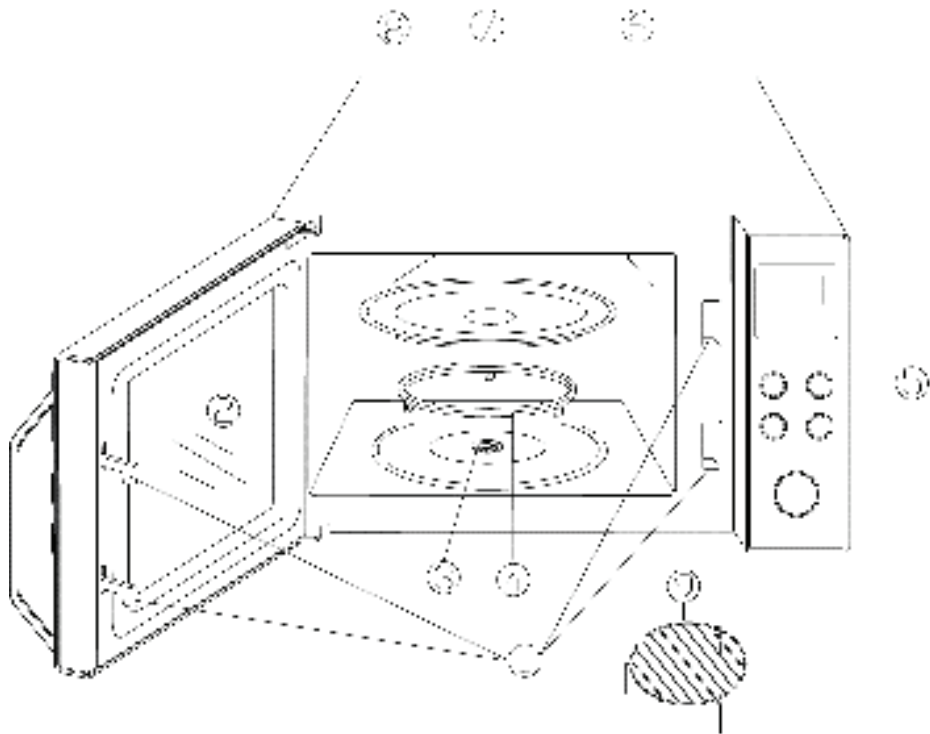

1. Rygle drzwiczek
2. Okienko
3. Zespół napędowy
4. Pierścień obrotowy
5. Panel sterowania
6. Pokrywa ochronna i wewnętrzne oświetlenie
7. Szklany talerz obrotowy
8. Grzałka opiekacza
9. Ruszt opiekacza

Elementy panelu sterowania

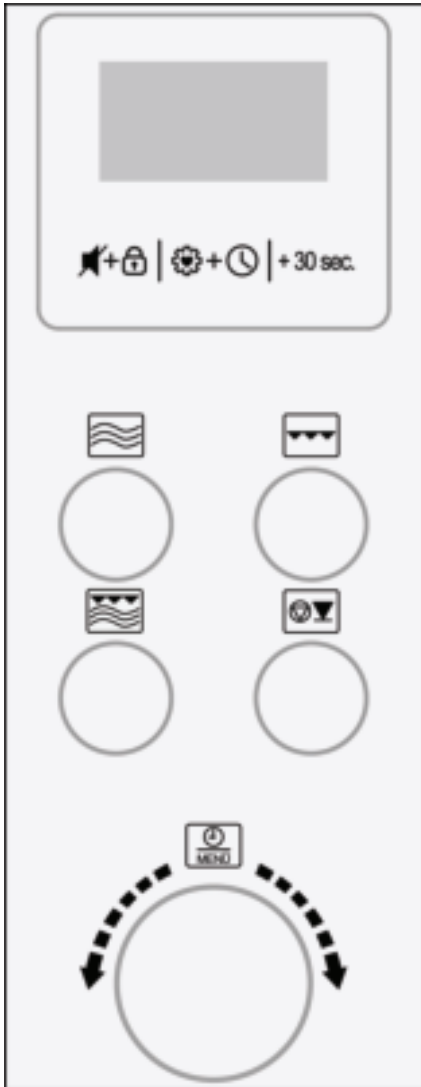

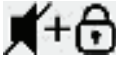
Przycisk	Funkcja
	Dźwięki przycisków i zabezpieczenie przed dzieckiem
	Ulubione danie i zegar
+ 30 sec.	Szybki start / Przedłużanie czasu gotowania o 30 sekund
	Mikrofalne
	Opiekanie
	Połączenie opiekacza i mikrofal
	Przerwij / Stop
Pokrętko	Funkcja
Nacisnąć	Start / Szybki start
Obrócić	Czas & Automacyjne programy gotowania

Wyświetlacz

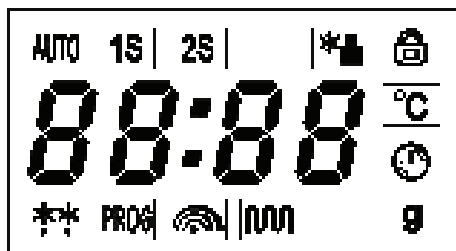

Wyświetlacz pokazuje aktualną godzinę albo, w trakcie pracy urządzenia, zaprogramowany czas pracy oraz wybrane funkcje.

	Programy automatyczne
	Wybór pierwszego programu
	Wybór drugiego programu
	Rozmrażanie wg wagi
	Zabezpieczenie przed dzieckiem
	Temperatura
	Ustawianie zegara
	Waga
	Funkcja opiekacza
	Funkcja mikrofal
	Programy automatyczne
	Rozmrażanie wg czasu

Instrukcja bezpieczeństwa

Proszę dokładnie zapoznać się z poniższą instrukcją i zachować ją do wglądu.

Podłączenie do źródła zasilania

Urządzenie należy podłączyć wyłącznie do uziemionego gniazda zasilania elektrycznego, zainstalowanego zgodnie z wymogami bezpieczeństwa. Należy upewnić się, czy napięcie zasilania jest zgodne z napięciem podanym na tabliczce znamionowej urządzenia. Niniejszy wyrób odpowiada wszelkim obowiązującym zaleceniom UE dot. znakowania produktów.

Wybór miejsca dla urządzenia

- Urządzenie należy umieścić na stabilnej, równej powierzchni, odpornej na wysokie temperatury i znajdującej się w dużej odległości od jakiegokolwiek źródła ciepła oraz nadmiernej wilgoci.
- Kuchenki mikrofalowej nie można używać na wolnym powietrzu.
- Nie wyjmować stopek, na których stoi piekarnik.
- Należy zapewnić dostateczny i stały przepływ powietrza. Na kuchence nie należy kłaść żadnych przedmiotów, a ponadto należy zapewnić, by wolna przestrzeń wokół urządzenia była nie mniejsza niż podano poniżej:

Po bokach: 7,5 cm

Z tyłu: 7,5 cm

Z góry: 30,0 cm

Urządzenia nie wolno instalować wewnątrz szafki, bezpośrednio pod szafką lub pod innymi urządzeniami.

Ważne wskazówki

- **Ostrzeżenie:** Niektóre rodzaje żywności mogą się łatwo zapalić. W żadnym wypadku nie wolno pozostawiać włączonego urządzenia bez nadzoru w czasie pracy kuchenki mikrofalowej, opiekacza czy też ich kombinacji.
- Kuchenka mikrofalowa jest przeznaczona wyłącznie do rozmrażania, podgrzewania i gotowania potraw. **Ostrzeżenie:** Wszelkie próby suszenia żywności lub części garderoby, podgrzewania wkładek rozgrzewających, kapci, gąbek, mokrych ubrań itp. mogą doprowadzić do obrażeń ciała, spalenia lub pożaru.
- Producent nie ponosi odpowiedzialności za szkody wynikłe wskutek nieprawidłowego korzystania z urządzenia bądź niestosowania się do niniejszej instrukcji.

- Należy używać wyłącznie naczyń odpowiednich do stosowania w kuchenkach mikrofalowych. Do podgrzewania lub gotowania dań lub napojów z użyciem funkcji mikrofal nie należy używać metalowych naczyń. Więcej informacji na ten temat można znaleźć w punkcie pt. „Stosowanie odpowiednich naczyń kuchennych”.
- Urządzenie nie jest przystosowane do bycia uruchamianym przy użyciu zewnętrznego czasomierza lub odrębnego systemu zdalnego sterowania.
- Osoby o ograniczonych zdolnościach fizycznych, czuciowych lub psychicznych albo nieposiadające stosownego doświadczenia lub wiedzy, a także dzieci (w wieku co najmniej 8 lat), mogą korzystać z urządzenia, pod warunkiem że znajdują się pod nadzorem lub zostały poinstruowane, jak używać urządzenia i są w pełni świadome wszelkich zagrożeń i wymaganych środków ostrożności.
- Nie dopuszczać do używania urządzenia jako zabawki przez dzieci.
- Nie wolno pozwalać dzieciom na wykonywanie jakichkolwiek prac związanych bezpośrednio z konserwacją lub czyszczeniem urządzenia, a jeżeli już, to dziecko musi mieć co najmniej 8 lat i być nadzorowane przez osobę dorosłą.
- Nie dopuszczać do urządzenia i jego przewodu zasilającego dzieci poniżej 8 lat.
- Zanurzanie urządzenia w wodzie i mycie go wodą jest niedozwolone i może grozić porażeniem prądem.
- **Ostrzeżenie:** Ze względu na wysokie temperatury powstające podczas korzystania z opiekacza i/lub programów łączonych, dzieci mogą korzystać z urządzenia wyłącznie pod nadzorem osoby dorosłej.
- Korzystając z opiekacza i/lub programu łączonego, zachować szczególną ostrożność i nie dotykać elementów grzewczych, znajdujących się wewnątrz.
- Nie należy również stosować urządzeń wytwarzających parę pod ciśnieniem.
- Urządzenie należy wyłączyć i wyjąć wtyczkę przewodu zasilającego z gniazdka elektrycznego:
 - przed przystąpieniem do czyszczenia lub mycia;
 - w przypadku stwierdzenia wadliwego działania;
 - po zakończeniu pracy.
- Wyjmując wtyczkę z gniazdka nigdy nie należy szarpać za przewód.
-  **Ostrzeżenie:** W czasie używania kuchenki, zewnętrzna obudowa urządzenia może się znacznie rozgrzać, a z otworów wentylacyjnych może wydobywać się gorąca para. Aby uniknąć oparzenia, należy w obu wypadkach przestrzegać zasad bezpieczeństwa.
- Nie wolno dopuścić, by urządzenie lub przewód zasilający dotykał rozgrzanych powierzchni lub znajdował się w bezpośrednim sąsiedztwie silnych źródeł ciepła. Przewód zasilający nie powinien swobodnie zwisać, ani też dotykać rozgrzanych elementów urządzenia.

- Nieutrzymywanie urządzenia w czystości może spowodować pogorszenie się jakości jego powierzchni, a następnie skrócenie okresu jego użytkowania, jak również zagrożenie dla bezpieczeństwa użytkownika. Dlatego wszelkie pozostawione resztki jedzenia należy od razu usuwać. Szczegółowe informacje na temat czyszczenia urządzenia znajdują się w punkcie **Czyszczenie**.
- Urządzenie przeznaczone jest do zastosowań domowych lub podobnych, jak np.
 - kuchniach biurowych lub innych miejscach pracy;
 - agroturystyce;
 - hotelach, motelach itp. oraz innych podobnych miejscach zakwaterowania (przez klientów);
 - pensjonatach.
- **Ostrzeżenie:** Wszelkie reperacje kuchenki, które wymagają usunięcia pokryw chroniących przed promieniowaniem, są związane z dużym niebezpieczeństwem dla zdrowia i muszą być dokonywane przez odpowiednio wykwalifikowany personel. W skład takich reperacji wchodzi wymiana specjalnego przewodu przyłączeniowego lub żarówki wewnątrz kuchenki. W przypadku niezbędnej naprawy prosimy o dostarczenie urządzenia do jednego z naszych punktów obsługi. Ich adresy podane są w karcie gwarancyjnej w języku polskim.
- Podczas podgrzewania płynów w kuchence mikrofalowej może się zdarzyć, iż płyn ulegnie zagotowaniu bez widocznych objawów wrzenia. Należy zatem zachować szczególną ostrożność w obchodzeniu się z pojemnikami, np. podczas wyjmowania ich z kuchenki.
Umieszczenie w pojemniku z podgrzewanym płynem pręta ze szkła żaroodpornego zmniejsza ryzyko wystąpienia tego zjawiska.
- W kuchence mikrofalowej nie wolno podgrzewać jajek w skorupkach lub jajek ugotowanych na twardo, ponieważ mogą one eksplodować nawet po zakończeniu procesu podgrzewania.
- **Ostrzeżenie:** Podgrzewanie w kuchence mikrofalowej płynów lub potraw zamkniętych w pojemnikach jest bardzo niebezpieczne i grozi eksplozją.
- Zawartość podgrzewanej butelki lub innego opakowania szklanego zawierającego pokarm dla dziecka należy starannie wymieszać lub wstrząsnąć w celu zapewnienia równomiernego rozkładu temperatury w pokarmie. **Ostrzeżenie:** W celu uniknięcia bolesnych i niebezpiecznych oparzeń zawsze należy sprawdzić temperaturę pokarmu przed podaniem go dziecku.
- W trakcie podgrzewania lub gotowania potraw opakowanych w materiały łatwopalne, takie jak plastik lub papier, istnieje niebezpieczeństwo zapalenia się opakowania. Występuje ono również wówczas, gdy na skutek wybrania nadmiernego czasu gotowania nastąpi zbyt wysuszenie i w konsekwencji

zapalenie się potrawy. Tłuszcze i oleje są również substancjami łatwopalnymi. Z tego względu pracującego urządzenia nie należy pozostawiać bez nadzoru. Łatwopalnych płynów, na przykład zawierających wysokoprocentowy alkohol, z oczywistych względów nie należy podgrzewać.

- Jeżeli w trakcie pracy kuchenki pojawi się dym, drzwiczki powinny pozostać zamknięte, aby utrudnić zapalenie się potrawy lub by ugasić płomień. Należy natychmiast wyłączyć urządzenie i wyjąć przewód zasilający z gniazda elektrycznego.
- Aby uniknąć oparzenia podczas wyjmowania pojemników z urządzenia, należy zawsze chwytać je przez odpowiednie rękawice kuchenne lub ściereczkę, ponieważ naczynia kuchenne i pojemniki mocno rozgrzewają się podczas korzystania nie tylko z opiekacza, lecz również z kuchenki mikrofalowej.
- Specjalne termometry (używane do pomiaru temperatury w zwykłych piekarnikach) nie nadają się do stosowania w kuchenkach mikrofalowych.

Przed podłączeniem do źródła zasilania

- Po rozpakowaniu i za każdym razem, gdy urządzenie zostaje podłączone do zasilania, należy upewnić się, czy kuchenka i przewód elektryczny nie nosi śladów uszkodzenia.
- **Ostrzeżenie:** Należy również sprawdzić czy drzwiczki (w tym okienko, uszczelki drzwiczek i rygle i) nie są uszkodzone lub wygięte i czy zapewniają szczelne zamknięcie urządzenia. Należy zwrócić uwagę, by w trakcie pracy z kuchenki nie wydostawała się energia mikrofalowa. Z tych samych względów istotne jest sprawdzenie szczelności pozostałych elementów obudowy zewnętrznej, jak również wykładziny wnętrza kuchenki.

Jeśli urządzenie nosi ślady zniszczenia, należy zaprzestać jego używania do czasu naprawy przez upoważniony do tego personel.

- Zdjąć wszystkie zewnętrzne i wewnętrzne elementy opakowania oraz wszelkie naklejki i etykiety. Opakowanie w całości nadaje się do powtórnego przerobu.
- **Nie wolno usuwać** ochronnej folii z wnętrza drzwi, sztyftu napędowego talerza lub szarobrazowej pokrywy ochronnej (6) znajdującej się obok światła po prawej stronie wewnątrz piecyka.
- **Ostrzeżenie:** Nie pozwalać, aby dzieci miały dostęp do elementów opakowania, ponieważ mogą one spowodować zagrożenie, np. uduszenia.
- Przed użyciem urządzenia po raz pierwszy oraz po dłuższym czasie nieużywania należy wyczyścić je według instrukcji w punkcie **Czyszczenie**.
- Zainstalować pierścień obrotowy/zespół napędowy i szklany talerz obrotowy wewnątrz urządzenia.
- Nie włączać urządzenia bez prawidłowo założonego pierścienia obrotowego/zespołu napędowego i szklanego talerza obrotowego.
- Przed pierwszym użyciem kuchenki należy nastawić ją na funkcję grilla i rozgrzewać przez 10 minut (funkcja kuchenki mikrofalowej powinna być wyłączona w tym czasie). Ma to na celu usunięcie zapachu, który zazwyczaj pojawia się przy pierwszym użyciu opiekacza. W trakcie tej czynności może pojawić się niewielka ilość dymu; jest to zjawisko normalne, niemniej należy zapewnić dostateczny przepływ powietrza.
- Urządzenie mieści się w grupie 2 klasy B ISM. Grupa 2 obejmuje wszystkie urządzenia ISM (przemysłowe, naukowe i medyczne), które generują energię fal radiowych i/lub korzystają z takiej energii w formie promieniowania elektro-

magnetycznego w celu przetwarzania materiałów, zalicza się do niej także urządzenia elektroiskrowe. Klasa B oznacza, że urządzenie przeznaczone jest do użytku domowego lub może być podłączone do ogólnodostępnej sieci zasilającej urządzenia domowe.

Ostrzeżenie: Nie wolno włączać urządzenia, jeśli wewnątrz piecyka nie zostały umieszczone potrawy przeznaczone do podgrzania czy gotowania. Posługiwanie się włączoną kuchenką mikrofalową przy pustym piecyku może doprowadzić do uszkodzenia urządzenia.

Zasada działania kuchenki mikrofalowej (Grupa II zgodna z EN 55011)

Wewnątrz urządzenia znajduje się generator energii elektromagnetycznej, która powoduje drgania cząsteczek podgrzewanej substancji (zwłaszcza cząsteczek wody), a przez to wzrost temperatury substancji. Potrawy o dużej zawartości wody ulegną zatem podgrzaniu szybciej, niż potrawy suche. Występuje zjawisko stopniowego wzrostu temperatury wewnątrz masy potrawy. Wszelkie naczynia kuchenne, pojemniki czy talerze ulegają podgrzaniu w sposób pośredni, odbierając ciepło od potrawy.

Stosowanie odpowiednich naczyń kuchennych

- Potraw nie należy kłaść bezpośrednio na szklanym talerzu obrotowym, tylko należy umieszczać je na odpowiednim talerzu lub w pojemniku. Pojemnik należy tak umieścić w kuchenke, by nie wystawał poza obrys talerza obrotowego.
- wkładać żadnych przedmiotów z metalu. Metal odbija mikrofałe i uniemożliwia im przechodzenie przez potrawę. Metalowe przedmioty mogą powodować iskrzenie wewnątrz kuchenki i doprowadzić do jej uszkodzenia.
- Metalowe sztucce, pojemniki czy folia aluminiowa nie nadają się do stosowania w kuchenke mikrofalowej. Niektóre rodzaje opakowań zawierają folię aluminiową pod warstwą papieru, zatem ich również nie należy stosować w kuchenke mikrofalowej.
Jeśli przepis zaleca użycie folii aluminiowej, to należy dokładnie zawinąć w nią potrawę (szczelnie, bez fałd lub zagnieceń wskazujących na powietrze w środku) i umieścić ją w kuchenke **w odległości co najmniej 2,5 cm od wewnętrznych ścianek.**
- Należy zawsze sprawdzić, czy stosowany pojemnik lub talerz nie posiada ozdób metalowych, takich jak złożone brzegi, lub nie jest pokryty lakierem zawierającym cząsteczki metalu. Również nie należy stosować pojemników z kryształu ołowiowego. Należy ponadto sprawdzić, czy pojemnik nie posiada wewnątrz pustych przestrzeni (np. w uchwytych). Materiały porowate po umyciu mogą zawierać wodę, zatem również nie są odpowiednie. Nie stosować także naczyń lub pojemników wykonanych z tworzywa sztucznego zwanego melaminą, która pochłania energię.

Korzystanie z kuchenki mikrofalowej

- W urządzeniach mikrofalowych można z powodzeniem stosować pojemniki wykonane z żaroodpornego szkła lub porcelany.
- Pojemniki z tworzywa sztucznego muszą być wykonane z odpowiedniego tworzywa żaroodpornego.
- Specjalne plastikowe pojemniki przeznaczone do stosowania w urządzeniach mikrofalowych są ogólnie dostępne w sklepach ze sprzętem gospodarstwa domowego.
- W rękawach lub workach do pieczenia należy wykonać otwory aby zapobiec powstawaniu w ich wnętrzu wysokiego ciśnienia w trakcie podgrzewania.





Korzystanie z opiekacza

- Do opiekania można używać takich samych żaroodpornych pojemników i talerzy, jakie stosuje się w zwykłych piekarnikach. Nie należy natomiast stosować pojemników plastikowych.
- Potrawę przeznaczoną do przyrządzenia można umieścić bezpośrednio na ruszce, który następnie należy postawić na szklanym talerzu obrotowym.









Jednoczesne korzystanie z kuchenki mikrofalowej i opiekacza



- W wypadku jednoczesnego korzystania z podgrzewania mikrofalowego i opiekania, funkcje te urządzenie realizuje na przemian. Pojemniki i talerze muszą być zatem odpowiednie do stosowania w kuchenke mikrofalowej i zarazem żaroodporne. Podobnie, nie należy używać przedmiotów posiadających elementy metalowe.





 Wstępne ustawienie zegara

- Po podłączeniu urządzenia do sieci wyświetlacz pokaże **1:00** i słychać będzie sygnał akustyczny.
- Za pomocą pokręćła ustawić prawidłową godzinę.
- Nacisnąć krótko przycisk +. Pojawiają się cyfry oznaczające minutę.
- Za pomocą pokręćła ustawić prawidłową minutę.
- Nacisnąć krótko przycisk +, aby zakończyć ustawianie godziny. „.” miga na wyświetlaczu i pokazana jest aktualna godzina.
- Procedurę ustawiania godziny można anulować lub pominąć naciskając przycisk .
- W przypadku przerwy w dostawie prądu, zegar należy ponownie ustawić.







 Zmiana formatu godziny

- Aby zmienić format godziny, nacisnąć i przytrzymać przez 3 sekundy przycisk +. Na wyświetlaczu pojawi się **Hr 24** albo **Hr 12**.
- Aby zmienić z formatu 24-godzinnego na 12-godziny lub odwrotnie, nacisnąć krótko przycisk +.
- Za pomocą pokręćła ustawić prawidłową godzinę.
- Nacisnąć krótko przycisk +. Pojawiają się cyfry oznaczające minutę.
- Za pomocą pokręćła ustawić prawidłową minutę.
- Nacisnąć krótko przycisk +, aby zakończyć ustawianie godziny. „.” miga na wyświetlaczu i pokazana jest aktualna godzina.

+ Sygnał dźwiękowy & Mechanizm bezpieczeństwa chroniący dzieci** Sygnał dźwiękowy**

- Po wciśnięciu przycisku lub pokręćła, prawidłowo wprowadzona instrukcja potwierdzana jest charakterystycznym pojedynczym sygnałem dźwiękowym.
- Aby wyłączyć sygnał, nacisnąć przycisk +.
- Wyłączenie sygnałów dźwiękowych w wyżej opisany sposób powoduje wyłączenie jedynie tych sygnałów, które pojawiają się przy używaniu przycisków i pokręćła – sygnały informujące o sekwencjach programów pozostają aktywne.
- Aby z powrotem włączyć sygnał, ponownie krótko nacisnąć przycisk +.

 Mechanizm bezpieczeństwa chroniący dzieci



- Mechanizm ten uniemożliwia uruchamianie kuchenki mikrofalowej przez dzieci bez nadzoru dorosłych.
- Aby uaktywnić mechanizm bezpieczeństwa nacisnąć + i przytrzymać przez 3 sekundy. Na wyświetlaczu pojawi się symbol .
- Aby wyłączyć mechanizm bezpieczeństwa ponownie nacisnąć + i przytrzymać przez 3 sekundy. Symbol  zniknie.
- **Ostrzeżenie:** W przypadku jakichkolwiek trudności z włączeniem urządzenia, sprawdzić czy nie jest przypadkiem włączony mechanizm bezpieczeństwa.

Kolejność czynności

- Umieścić podgrzewaną potrawę w odpowiednim pojemniku. Postawić pojemnik wewnątrz kuchenki na szklanym talerzu obrotowym.
- Jeśli potrawa będzie podgrzewana mikrofalami, należy ją przykryć aby uniknąć przesuszenia. Szklane lub plastikowe pokrywy przeznaczone do stosowania w urządzeniach mikrofalowych są dostępne w sklepach ze sprzętem gospodarstwa domowego.
- Używając programu kombinowanego lub grilla, nie należy przykrywać potrawy.
- Zamknąć drzwiczki i nastawić odpowiedni program.

• **Ostrzeżenie:** Podczas ustawiania czasu wykorzystywane są następujące przedziały:

0 – 5 minut	: przedziały 10-sekundowe
5 – 10 minut	: przedziały 30-sekundowe
10 – 30 minut	: przedziały 1-minutowe
30 – 95 minut	: przedziały 5-minutowe

- Nacisnąć pokrętkę, aby uruchomić program.
- Po włączeniu programu talerz obrotowy zacznie się kręcić. W czasie pracy kuchenki włączona jest lampka wewnętrzna.
- Jeżeli podczas pracy urządzenia zostaną otwarte drzwiczki lub wciśnięty przycisk  (np. w celu zamieszania lub obrócenia potrawy, aby jej temperatura była równomiernie rozprowadzona), praca minutnika oraz programu zostaje automatycznie zawieszona. W razie potrzeby czas gotowania można w tym momencie zmienić. Program ponownie się włączy po zamknięciu drzwiczek i naciśnięciu pokrętki.
- Aby przerwać program, należy wcisnąć dwa razy przycisk .
- Sygnały dźwiękowe informują o tym, że zaprogramowany wcześniej czas minął; w tym samym czasie wyłączy się wewnętrzna lampka, a na wyświetlaczu pojawi się komunikat **End**.
- Otworzyć drzwiczki i wyjąć pojemnik z potrawą.
- Aby potrawa mogła uzyskać równomiernie rozłożoną temperaturę, należy odstawić pojemnik na kilka minut.
- Jeżeli po upływie zaprogramowanego czasu drzwiczki nie zostaną otwarte, co 2 minuty będą pojawiać się sygnały dźwiękowe.

Funkcja studzenia

Kuchenka wyposażona jest w automatyczną funkcję studzenia.

Po pracy przez dłużej niż dwie, trzy minuty, kiedy zakończy się program, włącza się automatycznie wentylator, który będzie studził urządzenie przez kilka minut.

Ruszt opiekacza

- Ruszt opiekacza nadaje się do grillowania. Nie nadaje się jednak do przyrządzania z użyciem mikrofal ani do programów łączonych.
- Potrawę przeznaczoną do przyrządzenia można umieścić bezpośrednio na ruszcie, który następnie należy postawić na szklanym talerzu obrotowym.

Gotowanie/podgrzewanie z użyciem mikrofal

Podczas gotowania/podgrzewania z użyciem mikrofal, energia cieplna wytwarzana jest bezpośrednio wewnątrz produktu spożywczego.

- Naciskać przycisk , aż pojawi się żądana moc (zob. tabela poniżej).
- Za pomocą pokrętki ustawić żądany czas gotowania. Czas gotowania można jednorazowo ustawić na maksymalnie 95 minut.
- Nacisnąć pokrętkę, aby uruchomić proces gotowania.
- Aby zapewnić równe rozprowadzenie ciepła, podgrzewane lub gotowane danie należy od czasu do czasu zamieszać.

	Moc (W)	Moc (%)	Wyświetlacz	Poziom	Zastosowanie
Odwrócić raz	800 W	100	P100	Wysoki	Podgrzewanie płynów, gotowanie
2 x	720 W	90	P-90		
3 x	640 W	80	P-80		
4 x	560 W	70	P-70	Średnio-wysoki	Rozmrażanie i podgrzewanie potraw z zamrażalnika
5 x	480 W	60	P-60		
6 x	400 W	50	P-50	Średni	Gotowanie delikatnych potraw
7 x	320 W	40	P-40		
8 x	240 W	30	P-30	Niski	Rozmrażanie żywności
9 x	160 W	20	P-20		
10 x	80 W	10	P-10	Bardzo niski	Rozmrażanie delikatnej żywności

+ 30 sec. Szybkie programowanie / Gotowanie z użyciem mikrofal:

- Naciśnięcie przycisku **+ 30 sec.** włącza bezpośrednio proces gotowania. Każde naciśnięcie przycisku wydłuża czas gotowania o kolejne 30 sekund.
- Moc kuchenki mikrofalowej ustawiona jest zawsze na 100 %.
- Maksymalny czas gotowania, jaki można zaprogramować to 95 minut.
- Jeżeli przycisk zostanie naciśnięty, kiedy włączony jest program gotowania z użyciem mikrofal, każde naciśnięcie wydłuża czas gotowania o kolejne 30 sekund.

Szybkie programowanie Pokrętko / Gotowanie z użyciem mikrofal:

- Czas gotowania ustawia się obracając pokrętko w prawo.
- Naciśnięcie pokrętki uruchamia od razu proces gotowania.
- Moc kuchenki mikrofalowej ustawiona jest zawsze na 100 %.
- Maksymalny czas gotowania, jaki można zaprogramować to 95 minut.

Funkcja opiekacza:

Podczas pracy opiekacza żywność poddawana jest działaniu promieniowania cieplnego. Program ten jest odpowiedni do pieczenia „au gratin” lub do opiekania cienkich kawałków mięsa.

- Nacisnąć przycisk .
- Za pomocą pokrętki ustawić żądany czas gotowania. Maksymalny czas gotowania, jaki można zaprogramować to 95 minut.
- Nacisnąć pokrętko, aby uruchomić odliczanie czasu gotowania.
- Po przypieczeniu mięsa z jednej strony należy je przełożyć, a po upieczeniu po obu stronach, wyjąć. Dlatego też proces opiekania należy stale kontrolować.

Programy łączące opiekanie z mikrofalami:

Tego typu programy nadają się do gotowania drobiu, ryb lub „au gratin”.

- Nacisnąć przycisk  raz lub dwa razy:
Naciśnięcie jeden raz: **Co-1** → 30% moc mikrofal, 70% moc grilla
Naciśnięcie dwa razy: **Co-2** → 55% moc mikrofal, 45% moc grilla
- Za pomocą pokrętki ustawić żądany czas gotowania. Maksymalny czas gotowania, jaki można zaprogramować to 95 minut.
- Nacisnąć pokrętko, aby uruchomić odliczanie czasu gotowania.
- Proces przyrządzania należy uważnie monitorować, ponieważ po odpowiednim przypieczeniu produktu z jednej strony, należy go odwrócić na drugą stronę, po czym wyjąć, kiedy obie strony będą już odpowiednio przypieczone.

Ustawianie kilku programów

Kuchenkę można zaprogramować na realizację 2 odrębnych programów, jeden po drugim, bez konieczności ponownego uruchamiania urządzenia pomiędzy programami; np. najpierw gotowanie z użyciem mikrofal a następnie „au gratin” z użyciem grilla. Konfiguracja kilku programów działa z użyciem każdej funkcji mikrofal, grilla oraz ich kombinacji. Programy gotowania automatycznego i szybkiego nie nadają się do łączenia w konfigurację.



- Nacisnąć przycisk żądanego programu, aż na wyświetlaczu pojawi się odpowiednie ustawienie mocy/temperatury.
- Za pomocą regulatora obrotowego ustawić żądany czas gotowania.
- Następnie nacisnąć przycisk kolejnego żądanego programu, aż na wyświetlaczu pojawi się odpowiednie ustawienie mocy/temperatury.
- Za pomocą regulatora obrotowego ustawić żądany czas gotowania.
- Nacisnąć pokrętko, aby uruchomić proces gotowania.
- Rozpocznie się pierwszy program. Wyświetlacz pokazuje **S1**. Kiedy rozpocznie się kolejny program, na wyświetlaczu pojawi się **S2**.

Porada:

Funkcja pamięci sprawdza się szczególnie dobrze przy korzystaniu z mikrofal do gotowania z użyciem różnych ustawień mocy. Na początku można ustawić wyższą moc, którą później można obniżyć w celu utrzymania wysokiej temperatury potrawy oraz równomiernego rozprowadzania ciepła w gotowej już potrawie.

Zapisywanie ulubionych dań



Wyżej opisane programy oraz kombinacje programów można zapisać jak „Ulubione dania” do późniejszego, szybkiego wykorzystania. Zapisać można trzy różne dania. Jeżeli miejsce w pamięci nie jest zajęte, odpowiadający mu numer miga. Należy jednak mieć na uwadze, że w tym trybie nie można wybrać automatycznego ani szybkiego programu gotowania.

- Nacisnąć krótko przycisk  jeden, dwa lub trzy razy. Na wyświetlaczu zacznie migać odpowiednio liczba 1, 2 lub 3.
- Nacisnąć przycisk żądanego programu, aż na wyświetlaczu pojawi się odpowiednie ustawienie mocy/temperatury.
- Za pomocą regulatora obrotowego ustawić żądany czas gotowania.
- Następnie nacisnąć przycisk kolejnego żądanego programu, aż na wyświetlaczu pojawi się odpowiednie ustawienie mocy/temperatury.
- Za pomocą regulatora obrotowego ustawić żądany czas gotowania.
- Nacisnąć ponownie krótko przycisk , aby zapisać ulubione danie.
- Zapisany program można uruchomić naciskając krótko przycisk  a następnie pokrętkę.
- Jeżeli urządzenie zostało odłączone od zasilania, ulubione programy należy zapisać ponownie.
- Jeżeli miejsce w pamięci jest już zajęte, odpowiadający mu numer nie miga. Można jednak nadpisać to miejsce nowym programem w sposób opisany powyżej.

Automatyczne programy gotowania i rozmrażania

Automatyczne programy gotowania i rozmrażania są przydatne przy gotowaniu lub podgrzewaniu żywności bez konieczności wyboru konkretnego ustawienia np. ustawienia mocy czy czasu gotowania.

- Obracać pokrętkę w lewo, aż na wyświetlaczu pojawi się nazwa żądanego programu z tabeli poniżej. Nacisnąć pokrętkę.
- Za pomocą pokrętki wybrać żądaną wagę (zob. tabela).
- Nacisnąć pokrętkę, aby uruchomić program.
- Na wyświetlaczu pojawia się czas trwania programu.

Menu	Waga	Wyświetlacz
 A-1 Napoje	200 ml	1
	400 ml	2
	600 ml	3
 A-2 Pieczone ziemniaki	230 g	1
	460 g	2
	690 g	3
 A-3 Podgrzewanie	200 g	200
	300 g	300
	400 g	400
	500 g	500
	600 g	600
	700 g	700
	800 g	800

 A-4 Ryba	200 g	200
	300 g	300
	400 g	400
	500 g	500
	600 g	600
 A-5 Kluski/makaron	100 g (w zimnej wodzie, 400 ml)	100
	200 g (w zimnej wodzie, 800 ml)	200
	300 g (w zimnej wodzie, 1200 ml)	300
 A-6 Pieczony kurczak	800 g	800
	1000 g	1000
	1200 g	1200
	1400 g	1400
A-7 Mięso	200 g	200
	300 g	300
	400 g	400
	500 g	500
	600 g	600
A-8 Szaszłyki, kebab	200 g	200
	300 g	300
	400 g	400
	500 g	500
	600 g	600
 d-1 Rozmrażanie wg czasu	Czas ustawiany	0:00
 d-2 Rozmrażanie wg wagi	Waga ustawiana	100 : : 1800

Wskazówki ogólne

A-1 Napoje:

Do podgrzewania napojów lub wody na herbatę lub kawę rozpuszczalną.

A-2 Pieczone ziemniaki:

Ułożyć surowe, nieobrane ziemniaki na odpowiednim talerzu i wstawić na środku kuchenki.

A-3 Podgrzewanie:

Do podgrzewania potraw stałych w pojemnikach przeznaczonych do kuchenek mikrofalowych.

Porada: Najlepiej ułożyć produkt w okręgu, aby zapewnić optymalne rozprowadzenie ciepła.

A-4 Ryba:

Umieścić rybę na talerzu odpowiednim do stosowania w kuchenke mikrofalowej w środkowej części kuchenki.

A-5 Kluski/makaron:

Włożyć makaron do odpowiedniego pojemnika, zalać zimną wodą i postawić pojemnik na talerzu obrotowym.

A-6 Pieczony kurczak:

Umieścić całego kurczaka na talerzu odpowiednim do stosowania w kuchenke mikrofalowej w środkowej części kuchenki.

Kilka sygnałów dźwiękowe informują o tym, że upłynęły 2/3 zaprogramowanego czasu pieczenia i proces zostaje przerwany. Obrócić kurczaka i nacisnąć pokrętkę, aby kontynuować pieczenie.

A-7 Mięso:

Ułożyć stek, kotlet mielony, kotlet schabowy itd. na talerzu nadającym się do kuchenek mikrofalowych i ustawić go w środku kuchenki.

Kilka sygnałów dźwiękowe informują o tym, że upłynęły 2/3 zaprogramowanego czasu pieczenia i proces zostaje przerwany. Obrócić potrawę i nacisnąć pokrętkę, aby kontynuować pieczenie.

A-8 Szaszłyki, kebab:

Ułożyć szaszłyki itd. na talerzu nadającym się do kuchenek mikrofalowych i ustawić go w środku kuchenki.

Kilka sygnałów dźwiękowe informują o tym, że upłynęły 2/3 zaprogramowanego czasu pieczenia i proces zostaje przerwany. Obrócić potrawę i nacisnąć pokrętkę, aby kontynuować pieczenie.

d-1 Rozmrażanie wg czasu:

Zob. punkt „Rozmrażanie wg czasu” poniżej.

d-2 Rozmrażanie wg wagi:

Zob. punkt „Rozmrażanie wg wagi” poniżej.

d-1 Rozmrażanie wg czasu i d-2 Rozmrażanie wg wagi

Programy rozmrażania umożliwiają wykorzystywanie kryterium czasu lub wagi.

Obracać pokrętkę do lewo, aż na wyświetlaczu pojawi się **d-1 albo d-2**.

- Nacisnąć pokrętkę, aby potwierdzić wybór programu.
- Obracać pokrętkę, aż na wyświetlaczu pojawi się żądany czas rozmrażania (**w przypadku d-1**) lub żądana waga (**w przypadku d-2**).
- Nacisnąć pokrętkę, aby rozpocząć proces rozmrażania.

Porady praktyczne:

- Kilka sygnałów dźwiękowych informuje o tym, że upłynęły 2/3 zaprogramowanego czasu rozmrażania. Należy wówczas obrócić potrawę i wyjąć te kawalki, które są już rozmrożone.
- Nacisnąć pokrętkę aby kontynuować realizację programu.
- Jeżeli żywność nie rozmrozi się pomimo upłynięcia przeznaczonego czasu, najlepiej ograniczyć czas dalszego rozmrażania do 1-minutowych cykli, aż do całkowitego rozmrożenia.
- Żywność zapakowaną w plastikowe pojemniki nienadające się do kuchenki mikrofalowej należy odstawić na chwilę po wyjęciu z zamrażarki. Należy odczekać, aż będzie można ją łatwo wyjąć z plastikowego opakowania zanim zostanie włożona do pojemnika przeznaczonego do kuchenek mikrofalowych.

Wewnętrzne oświetlenie

Wewnętrzne oświetlenie włącza się przy otwarciu drzwiczek oraz w czasie pracy urządzenia. Po zakończeniu programu, oświetlenie gaśnie.

Czyszczenie

- Kuchenkę mikrofalową należy regularnie czyścić oraz usuwać wszelkie pozostałości produktów spożywczych bezpośrednio po użyciu.
- Przed przystąpieniem do czyszczenia urządzenie należy odłączyć od zasilania i odczekać, aż całkowicie ostygnie.
- Do mycia kuchenki nie należy stosować wody. Nie wolno dopuścić, aby nawet minimalna ilość wody dostała się do jej wnętrza przez otwory wentylacyjne na wewnętrznych lub zewnętrznych ściankach. Nie należy również stosować urządzeń wytwarzających parę pod ciśnieniem.
- Wszystkie powierzchnie urządzenia można czyścić lekko wilgotną ściereczką z odrobiną łagodnego płynu do mycia. Po umyciu wytrzeć urządzenie do sucha.
- Nie stosować materiałów szorujących ani żrących środków czyszczących. Ponadto, nie należy stosować dostępnych w sklepach środków w sprayu przeznaczonych do czyszczenia zwykłych piekarników.
- Powierzchnie wewnętrzne należy starannie oczyścić. Wewnętrzna strona i rama drzwiczek, pierścień obrotowy oraz powierzchnia pod szklanym talerzem muszą być stale utrzymywane w czystości.
- Ruszt opiekacza, szklany talerz obrotowy oraz pierścień obrotowy/zespół napędowy można myć w gorącej wodzie z dodatkiem płynu. **Ostrzeżenie:** Żaden z elementów nie nadaje się do mycia w zmywarce.

Informacje dodatkowe

Dane techniczne

Wymiary zewnętrzne: MW 7750: 460 mm (szer.) x 400 mm (głęb.) x 265 mm (wys.)
MW 7751: 460 mm (szer.) x 385 mm (głęb.) x 280 mm (wys.)

Wymiary wewnętrzne:
• szklany talerz obrotowy Ø 270 mm
• prześwit nad szklanym talerzem 175 mm

Waga: 12,8 kg

Napięcie znam.: 230 V ~ 50Hz
Całkowity pobór mocy: 1200 W
• opiekacz 1000 W
• kuchenka mikrofalowa 1200 W

Moc prom. mikrofalowego 80 W - 800 W

Utylizacja



Urządzenia oznaczone powyższym symbolem należy utylizować osobno, a nie wraz ze zwykłymi odpadkami z gospodarstwa domowego. Urządzenia takie zawierają bowiem cenne materiały, które można poddać recyklingowi. Odpowiednia utylizacja takich urządzeń pomaga w ochronie środowiska i zdrowia człowieka. Szczegółowych informacji na ten temat udzielają lokalne władze lub sklepy prowadzące sprzedaż detaliczną.

Gwarancja

Gwarancja na produkt obejmuje wady materiału i wykonania przez okres dwóch lat od daty zakupu produktu. W ramach gwarancji producent zobowiązuje się do naprawy lub wymiany wszelkich wadliwych elementów, pod warunkiem, że produkt zostanie odniesiony przez klienta do punktu zakupu, a później odesłany przez sklep do serwisu centralnego w Opolu, prowadzonego przez firmę Serv- Serwis Sp. z o.o. Aby gwarancja zachowała ważność, urządzenie musi być używane zgodnie z instrukcją i nie może być modyfikowane, naprawiane lub w jakikolwiek sposób naruszane przez nieupoważnioną do tego osobę, ani też uszkodzone w wyniku nieprawidłowego użycia.

Gwarancja nie obejmuje naturalnego zużycia, ani elementów łatwo tłukących się, jak szkło, elementy z tworzyw sztucznych, żarówki itd. Niniejsza gwarancja nie ogranicza ustawowych praw konsumenta ani innych praw, jakie konsument posiada zgodnie z obowiązującymi przepisami, które dotyczą zakupu przedmiotów użytkowych. Jeżeli urządzenie przestanie działać prawidłowo i musi zostać odesłane, należy je dokładnie zapakować i dołączyć imię, nazwisko i adres nadawcy oraz przyczynę odesłania. Jeśli urządzenie jest nadal na gwarancji, proszę także dołączyć paragon zakupu, lub fakturę zakupową.

Φούρνος μικροκυμάτων**Αγαπητοί πελάτες,**

Πριν χρησιμοποιήσετε το φούρνο μικροκυμάτων, διαβάστε προσεκτικά τις ακόλουθες οδηγίες και φυλάξτε το παρόν εγχειρίδιο για μελλοντική χρήση. Η συσκευή πρέπει να χρησιμοποιείται μόνο από άτομα που γνωρίζουν καλά τις οδηγίες.

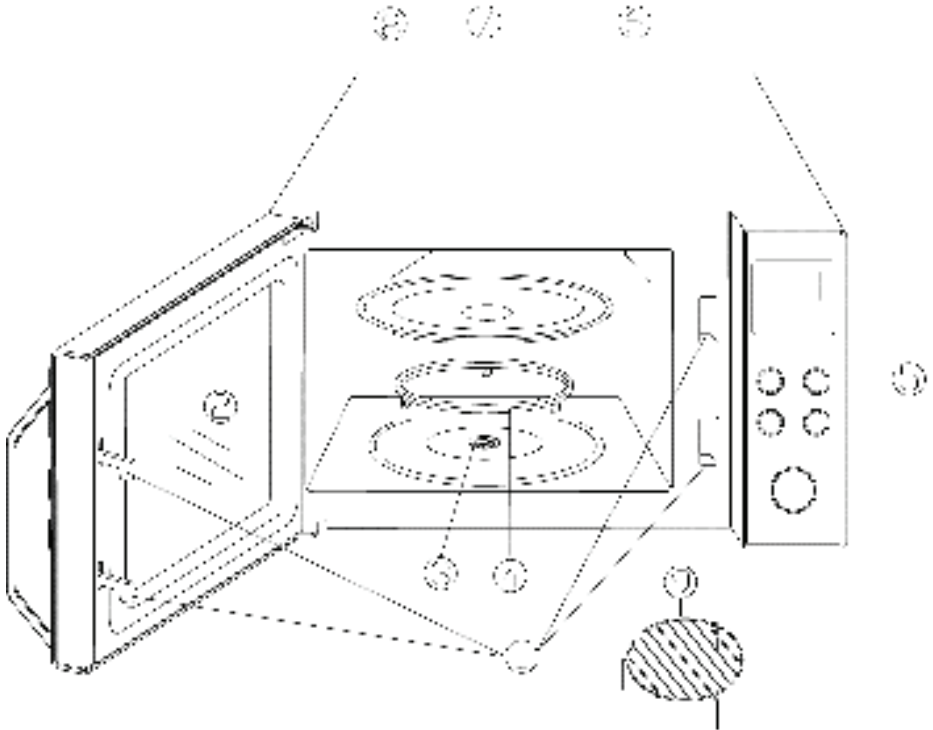
Μέρη της συσκευής

1. Κλειδώματα πόρτας
2. Παράθυρο
3. Μονάδα κίνησης
4. Δακτύλιος
5. Πίνακας ελέγχου
6. Προστατευτικό κάλυμμα και εσωτερικός φωτισμός
7. Γυάλινος περιστρεφόμενος δίσκος
8. Θερμαντικό στοιχείο σχάρας
9. Σχάρα

Λεπτομέρειες πίνακα ελέγχου

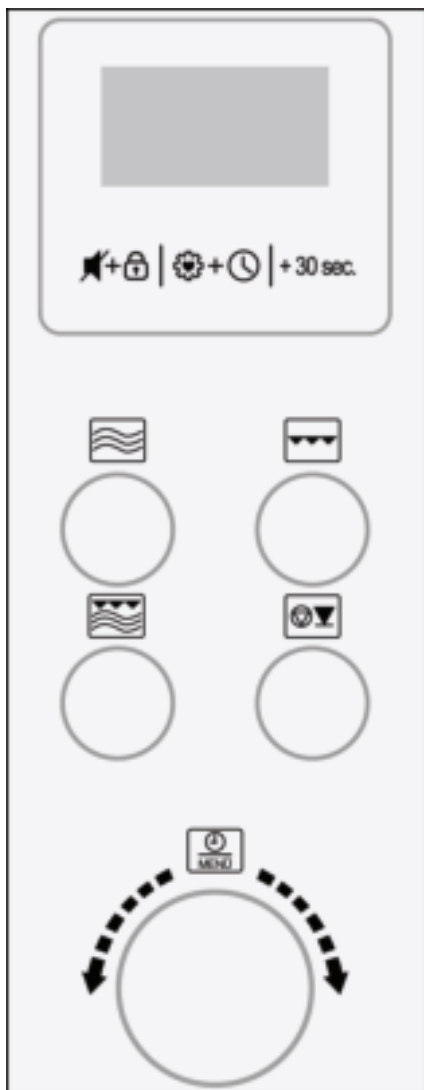

Κουμπί	Λειτουργία
	Ήχοι κουμπιών και ασφάλεια για παιδιά
	Αναπημένο πιάτο και ρολόι
+ 30 sec.	Γρήγορη έναρξη / Αύξηση χρόνου μαγειρέματος κατά 30 δευτερόλεπτα
	Μικροκύματα
	Σχάρα
	Συνδυασμός σχάρας και μικροκυμάτων
	Διακοπή / Τερματισμός
Περιστρεφόμενος διακόπτης	Λειτουργία
Πατήστε	Έναρξη / Γρήγορη έναρξη
Περιστρέψτε	Χρόνος και αυτόματα προγράμματα μαγειρέματος

Οθόνη

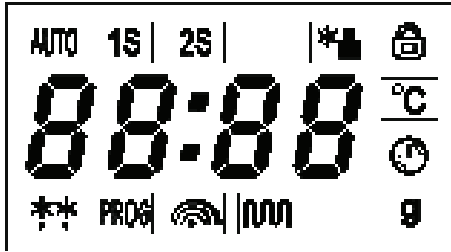

Στην περιοχή της οθόνης εμφανίζεται η τρέχουσα ώρα της ημέρας ή, κατά τη διάρκεια της λειτουργίας, ο προγραμματισμένος χρόνος εκτέλεσης και οι επιλεγμένες λειτουργίες.

	Αυτόματα προγράμματα
	Επιλογή πρώτου προγράμματος
	Επιλογή δεύτερου προγράμματος
	Απόψυξη σύμφωνα με το βάρος
	Συσκευή ασφάλειας για παιδιά
	Θερμοκρασία
	Ρύθμιση ρολογιού
	Βάρος
	Λειτουργία σχάρας
	Λειτουργία μικροκυμάτων
	Αυτόματα προγράμματα
	Απόψυξη σύμφωνα με το χρόνο

Σημαντικοί κανόνες ασφάλειας

Διαβάστε προσεκτικά τις ακόλουθες οδηγίες και φυλάξτε το παρόν εγχειρίδιο οδηγιών για μελλοντική χρήση.

Σύνδεση με την κεντρική παροχή ρεύματος

- Η συσκευή αυτή πρέπει να συνδέεται μόνο με γειωμένη πρίζα, εγκατεστημένη σύμφωνα με τις ισχύουσες διατάξεις. Βεβαιωθείτε ότι η τάση του ηλεκτρικού ρεύματος που χρησιμοποιείτε συμβαδίζει με αυτή που αναγράφεται στη συσκευή. Το προϊόν αυτό συμμορφώνεται με όλες τις ισχύουσες οδηγίες της ΕΕ σχετικά με την αναγραφή στοιχείων.

Τοποθέτηση συσκευής

- Να τοποθετείτε το φούρνο μικροκυμάτων πάντα σε σταθερή και επίπεδη επιφάνεια ανθεκτική στη θερμότητα και αφού πρώτα βεβαιωθείτε ότι προστατεύεται από κάθε πηγή θερμότητας ή υπερβολική υγρασία.
- Μη χρησιμοποιείτε τη συσκευή σε εξωτερικούς χώρους.
- Μη βγάζετε τα πόδια από τη βάση της συσκευής.
- Πρέπει να υπάρχει πάντα επαρκής εξαερισμός. Μην ακουμπάτε αντικείμενα επάνω στη συσκευή και φροντίζετε ώστε να τηρούνται οι ακόλουθες ελάχιστες αποστάσεις:

Πλαϊνά: 7,5 εκατοστά

Πίσω μέρος: 7,5 εκατοστά

Επάνω μέρος: 30,0 εκατοστά

Η μονάδα δεν πρέπει να τοποθετείται μέσα σε ντουλάπι. Όταν τοποθετείτε τη μονάδα, βεβαιωθείτε επίσης ότι δεν βρίσκεται ακριβώς κάτω από κάποιο ντουλάπι ή άλλο παρόμοιο αντικείμενο.

Σημαντικές πληροφορίες

- **Προσοχή:** Ορισμένοι τύποι τροφίμων έχουν την τάση να αναφλέγονται. Σε καμία περίπτωση, μην αφήνετε τη συσκευή χωρίς επίτηρηση όταν χρησιμοποιείτε τα μικροκύματα, τη σχάρα ή συνδυασμούς λειτουργιών.
- Αυτός ο φούρνος μικροκυμάτων προορίζεται μόνο για απόψυξη, ζέσταμα και μαγείρεμα φαγητού. **Προσοχή!** Οποιαδήποτε απόπειρα να ξηράνετε τρόφιμα ή να στεγνώσετε ρούχα, να θερμάνετε θερμαντικά μαξιλάρια, παντόφλες, σπόγγους, υγρά ρούχα καθαρισμού, κτλ. μπορεί να προκαλέσει τραυματισμούς, καύση ή πυρκαγιά.
- Δεν αναλαμβάνουμε καμία ευθύνη για το ενδεχόμενο πρόκλησης ζημιάς από

λανθασμένη χρήση της συσκευής ή σε περίπτωση μη τήρησης αυτών των οδηγιών.

- Να χρησιμοποιείτε μόνο σύνεργα και σκεύη που είναι κατάλληλα για χρήση σε φούρνο μικροκυμάτων. Μη χρησιμοποιείτε μεταλλικά δοχεία όταν ζεσταίνετε τρόφιμα ή ροφήματα χρησιμοποιώντας τη λειτουργία μικροκυμάτων. Για λεπτομερείς πληροφορίες, ανατρέξτε στην παράγραφο «Χρησιμοποιείτε πάντα τα κατάλληλα σύνεργα και σκεύη»
- Η συσκευή δεν προορίζεται για λειτουργία με εξωτερικό χρονοδιακόπτη ή ξεχωριστό τηλεχειριζόμενο σύστημα.
- Η συσκευή αυτή μπορεί να χρησιμοποιηθεί από παιδιά (τουλάχιστον 8 ετών) και από άτομα με μειωμένες φυσικές, αισθητήριες ή διανοητικές ικανότητες ή χωρίς πείρα και γνώσεις, με την προϋπόθεση ότι επιτηρούνται ή τους έχουν δοθεί οδηγίες σχετικά με τη χρήση της συσκευής και κατανοούν πλήρως όλους τους εμπλεκόμενους κίνδυνους και προφυλάξεις για την ασφάλεια.
- Τα παιδιά δεν πρέπει να επιτρέπεται να παίζουν με τη συσκευή.
- Δεν πρέπει να επιτρέπεται στα παιδιά να εκτελούν οποιαδήποτε εργασία καθαρισμού ή συντήρησης στη συσκευή εκτός εάν επιτηρούνται και είναι τουλάχιστον 8 ετών.
- Κρατήστε πάντα τη συσκευή και το ηλεκτρικό καλώδιό της μακριά από παιδιά κάτω των 8 ετών.
- Για να μην πάθετε ηλεκτροπληξία, μη χρησιμοποιείτε ποτέ νερό και μη βυθίζετε ποτέ τη συσκευή στο νερό.
- **Προειδοποίηση:** Λόγω των υψηλών θερμοκρασιών που υφίστανται κατά τη διάρκεια της λειτουργίας σχάρας ή λειτουργιών συνδυασμού, τα παιδιά δεν πρέπει να χρησιμοποιούν τη συσκευή εκτός εάν επιτηρούνται σωστά από έναν ενήλικα.
- Όταν χρησιμοποιείτε τη σχάρα ή/και τις λειτουργίες συνδυασμού, προσέχετε ιδιαίτερα να μην αγγίζετε τα εσωτερικά θερμαντικά στοιχεία.
- Μη χρησιμοποιείτε καμία συσκευή ατμού για το καθάρισμα.
- Κλείνετε πάντα τη συσκευή και βγάζετε το καλώδιο από την πρίζα:
 - πριν από τον καθαρισμό της συσκευής,
 - σε περίπτωση βλάβης.
 - μετά από κάθε χρήση.
- Μην τραβάτε ποτέ το καλώδιο όταν θέλετε να βγάλετε τη συσκευή από την πρίζα.
-  **Προσοχή:** Οι εξωτερικές επιφάνειες της συσκευής μπορεί να θερμανθούν κατά τη λειτουργία. Υπάρχει επίσης κίνδυνος εκπομπής ατμών από τις οπές εξαερισμού: Υπάρχει κίνδυνος εγκαυμάτων.
- Φροντίζετε να μην έρχεται η συσκευή ή το καλώδιο σε επαφή με καυτές επιφάνειες

ή πηγές θερμότητας. Μην αφήνετε το καλώδιο να κρέμεται. Κρατήστε το μακριά από θερμαινόμενα σημεία.

- Εάν η μονάδα δεν διατηρείται καθαρή σωστά, μπορεί να προκληθεί φθορά στην ποιότητα των επιφανειών της, με πιθανή επακόλουθη συντόμευση του κύκλου ζωής της, καθώς και με πιθανό κίνδυνο για την ασφάλεια του χρήστη. Συνεπώς, οποιαδήποτε υπολείμματα τροφίμων θα πρέπει να απομακρύνονται αμέσως. Για αναλυτικές πληροφορίες για τον καθαρισμό της συσκευής, ανατρέξτε στην παράγραφο «Καθαρισμός».
- Η συσκευή αυτή προορίζεται για οικιακή χρήση ή παρόμοιες χρήσεις, όπως για παράδειγμα:
 - σε κουζίνες εταιρειών, σε γραφεία και άλλα εργασιακά περιβάλλοντα,
 - σε γεωργικές εταιρείες,
 - από πελάτες σε ξενοδοχεία, πανδοχεία κτλ. και παρόμοιες εγκαταστάσεις,
 - σε ξενώνες που σερβίρουν πρωινό.
- **Προσοχή:** Οποιαδήποτε συντήρηση ή επισκευή που απαιτεί την αφαίρεση οποιουδήποτε προστατευτικού καλύμματος ακτινοβολίας, συμπεριλαμβανομένης και της αντικατάστασης του ειδικού ηλεκτρικού καλωδίου του ρεύματος ή ενός εσωτερικού λαμπτήρα, σημαίνει σημαντικό κίνδυνο για ανειδίκευτα άτομα. Η συσκευή δε θα πρέπει να ανοίγεται παρά μόνο από αρμόδιο προσωπικό. Σε περίπτωση επισκευής, παρακαλούμε, στείλτε τη συσκευή σε ένα από τα κέντρα εξυπηρέτησης πελατών μας. Θα βρείτε τις διευθύνσεις στο παράρτημα του εγχειριδίου.
- Όταν ζεσταίνετε υγρά στο φούρνο μικροκυμάτων, αυτά είναι δυνατό να θερμανθούν πέρα από το σημείο βρασμού, χωρίς να υπάρχουν οι συνηθισμένες ενδείξεις, όπως βράσιμο ή φουσκάλες. Γι' αυτό έχει σημασία να δίνετε πάρα πολύ μεγάλη προσοχή στο χειρισμό των σκευών όταν τα βγάξετε από το φούρνο.
Ο κίνδυνος υπερβολικού βρασμού ελαπτώνεται αν βάλετε μια λεπτή γυάλινη αντιθερμική ράβδο μέσα στο σκεύος κατά το ζέσταμα.
- Τα αυγά με το κέλυφος ή τα βρασμένα σφιχτά αυγά δεν πρέπει να ζεσταίνονται στο φούρνο μικροκυμάτων, επειδή μπορεί να εκραγούν ακόμα και μετά την ολοκλήρωση της διαδικασίας ζεστάματος με μικροκύματα.
- **Προσοχή:** Είναι επίσης ιδιαίτερα επικίνδυνο να ζεσταντε υγρά ή κάθε είδους στερεή τροφή μέσα σε κλειστά δοχεία στη μονάδα, επειδή υπάρχει σημαντικός κίνδυνος έκρηξης.
- Το περιεχόμενο των μπιμπερό ή τα γυάλινα βαζάκια με παιδικές τροφές πρέπει να ανακατεύονται πάρα πολύ καλά ή να ανακινούνται δυνατά έτσι ώστε να διασφαλίζεται ότι η θερμότητα έχει κατανεμηθεί ομοιόμορφα. **Προσοχή:** Για να

αποφεύγετε οδυνηρά και επικίνδυνα εγκαύματα, ελέγχετε πάντα τη θερμοκρασία πριν ταΐσετε το παιδί.

- Όταν ζεσταίνετε ή μαγειρεύετε φαγητό που περιέχεται σε εύφλεκτα υλικά ή είναι τυλιγμένο με εύφλεκτα υλικά, όπως πλαστικό ή χαρτί, υφίσταται κίνδυνος ανάφλεξης. Είναι επίσης πιθανό να ζηραθεί ή και να δημιουργηθεί ανάφλεξη αν επιλεγεί χρόνος μαγειρέματος μεγαλύτερος από τον απαιτούμενο. Εύφλεκτες ουσίες είναι επίσης τα λίπη ή έλαια. Για το λόγο αυτό έχει σημασία να παρακολουθείτε τη συσκευή όταν λειτουργεί. Εξαιρετικά εύφλεκτα υγρά, όπως το συμπυκνωμένο οινόπνευμα, ασφαλώς δεν πρέπει να θερμαίνονται.
- Εάν παρατηρήσετε καπνό κατά τη λειτουργία της συσκευής, κρατήστε την πόρτα κλειστή για να σταματήσει ή να πνίξει τις φλόγες. Κλείστε αμέσως το διακόπτη της συσκευής και βγάλτε το καλώδιο από την πρίζα.
- Για να προλάβετε τον κίνδυνο εγκαυμάτων, πρέπει να χρησιμοποιείτε πάντα ένα κατάλληλο πανί ή γάντι του φούρνου όταν βγάξετε το φαγητό απ'από το φούρνο μικροκυμάτων επειδή τα σκεύη και άλλα είδη της κουζίνας υπερθερμαίνονται όχι μόνο κατά τη χρήση της σχάρας, αλλά και με τη λειτουργία των μικροκυμάτων.
- Τα ειδικά θερμομέτρα φαγητού (αυτά που χρησιμοποιούνται στους συμβατικούς φούρνους ψησίματος) δεν είναι κατάλληλα για χρήση στους φούρνους μικροκυμάτων.

Πριν χρησιμοποιήσετε τη συσκευή για πρώτη φορά

- Αφού βγάλατε τη συσκευή από τη συσκευασία, αλλά και κάθε φορά πριν τη συνδέετε με την παροχή ρεύματος, ελέγχετε και τη συσκευή και το καλώδιο προσεκτικά για τυχόν ίχνη φθοράς.
- **Σημείωση:** Βεβαιωθείτε ότι η πόρτα (μαζί με το παράθυρο φούρνου, τις σφραγίσεις πόρτας και το κλειδώμα) δεν παρουσιάζουν καμία βλάβη, δεν γέρνουν και κλείνουν εφαρμόζοντας σταθερά και ερμητικά στο πλαίσιο της πόρτας. Είναι σημαντικό να διασφαλίζετε ότι δεν εκπέμπεται ενέργεια μικροκυμάτων κατά τη λειτουργία της συσκευής. Για τον ίδιο λόγο, πρέπει να ελέγχετε προσεκτικά όλο το εξωτερικό περίβλημα αλλά και το εσωτερικό του φούρνου.

Σε περίπτωση βλάβης, δεν πρέπει να χρησιμοποιήσετε τη συσκευή έως ότου επισκευαστεί από ειδικευμένο τεχνικό.

- Αφαιρέστε τυχόν εξωτερικά και εσωτερικά υλικά συσκευασίας, μαζί με τυχόν αυτοκόλλητα. Όλα αυτά τα υλικά είναι κατάλληλα για ανακύκλωση.
- **Μην αφαιρείτε** το προστατευτικό φιλμ που καλύπτει το εσωτερικό της πόρτας, το δακτύλιο/μονάδα οδήγησης ή το γκρίζο-καφέ προστατευτικό κάλυμμα (6) δίπλα στο φως στα δεξιά του εσωτερικού της συσκευής.
- **Προσοχή!** Τα παιδιά πρέπει να παραμένουν μακριά από τα υλικά συσκευασίας, επειδή είναι δυνητικώς επικίνδυνα, π.χ. κίνδυνος ασφυξίας.
- Πριν χρησιμοποιήσετε τη συσκευή για πρώτη φορά, ή μετά από μεγάλο χρονικό διάστημα, πρέπει να καθαριστεί πάρα πολύ καλά, σύμφωνα με τις οδηγίες στο τμήμα «Καθαρισμός».
- Τοποθετήστε το δακτύλιο/μονάδα οδήγησης και τη γυάλινη περιστρεφόμενη πλάκα στη μονάδα.

- Μη θέσετε τη συσκευή σε λειτουργία αν δεν έχουν τοποθετηθεί σωστά ο δακτύλιος/μονάδα οδήγησης και ο γυάλινος περιστρεφόμενος δίσκος.
- Πριν χρησιμοποιήσετε το φούρνο μικροκυμάτων για πρώτη φορά, αφήστε τη συσκευή να θερμανθεί με τη ρύθμιση σχάρας (χωρίς να είναι ενεργοποιημένη η λειτουργία μικροκυμάτων) για 10 τουλάχιστον λεπτά. Με τον τρόπο αυτό θα εξαλειφθεί η χαρακτηριστική οσμή που αναδίδει μια ηλεκτρική σχάρα όταν λειτουργεί για πρώτη φορά. Μπορεί να υπάρξει λίγος καπνός. Αυτό είναι εντελώς φυσιολογικό, φροντίστε όμως να υπάρχει επαρκής εξαερισμός.
- Η συσκευή αυτή είναι μια συσκευή ISM ομάδας 2 τάξης Β. Η ομάδα 2 αποτελείται από όλες τις συσκευές ISM (βιομηχανικές, επιστημονικές, ιατροτεχνολογικές) που παράγουν ενέργεια ραδιοσυχνοτήτων ή/και χρησιμοποιούν ενέργεια ραδιοσυχνοτήτων με τη μορφή ηλεκτρομαγνητικής ακτινοβολίας για την επεξεργασία υλικών. Επίσης αποτελείται από ηλεκτροδιαβρωτικές συσκευές. Η τάξη Β καθορίζει συσκευές που έχουν σχεδιαστεί για οικιακή χρήση, ή οποιεσδήποτε παρόμοιες συσκευές που ενσωματώνονται στο γενικό ηλεκτρικό δίκτυο που τροφοδοτεί τις οικιακές μονάδες.

Σημείωση: Μην ανάβετε τη μονάδα εκτός εάν το φαγητό που θα ζεσάνετε ή θα μαγειρέψετε έχει τοποθετηθεί μέσα στο φούρνο. Εάν η συσκευή λειτουργήσει άδεια, θα προκληθεί βλάβη στη μονάδα.

Λειτουργία μικροκυμάτων (Ομάδα II σε συμμόρφωση με το πρότυπο EN 55011)

Στο εσωτερικό της συσκευής παράγεται ηλεκτρομαγνητική ενέργεια που κάνει τα μόρια των τροφίμων (ιδίως τα μόρια του νερού) να δονούνται και να προκαλούν έτσι τη θέρμανση του φαγητού. Φαγητά με υψηλή περιεκτικότητα σε νερό θερμαίνονται πολύ πιο γρήγορα από τα ξηρά τρόφιμα. Η θερμότητα παράγεται σταδιακά στο εσωτερικό των τροφίμων. Τα κουζίνα σκεύη και εργαλεία, δοχεία ή πιάτα που χρησιμοποιούνται ζεσταίνονται έμμεσα λόγω της θερμοκρασίας του φαγητού.

Να χρησιμοποιείτε πάντα κατάλληλα σύνεργα και σκεύη

- Μην τοποθετείτε το φαγητό απευθείας επάνω στον γυάλινο περιστρεφόμενο δίσκο. Να χρησιμοποιείτε πάντα ένα κατάλληλο πιάτο ή μαγειρικό σκεύος. Φροντίστε ώστε το σκεύος να μην εξέχει πέρα από το χείλος του περιστρεφόμενου δίσκου.
- Πρέπει να αποφεύγετε τα μεταλλικά αντικείμενα, εφόσον τα μικροκύματα αντανακλώνονται από τις μεταλλικές επιφάνειες και πιθανό να μην φτάσουν το φαγητό που θέλετε να μαγειρέψετε. Οποιοδήποτε μεταλλικό αντικείμενο μέσα στο φούρνο μπορεί επίσης να προκαλέσει σπινθήρες, έχοντας ως αποτέλεσμα να σημειωθεί ζημιά στη μονάδα.
- Κατά κανόνα, μαχαιροπήρουνα και μεταλλικά σκεύη δεν πρέπει να χρησιμοποιούνται στο φούρνο μικροκυμάτων. Μερικά υλικά συσκευασίας τροφίμων περιέχουν αλουμινόχαρτο ή σύρματα κάτω από ένα στρώμα χαρτί και συνεπώς δεν είναι κατάλληλα για χρήση σε συσκευές μικροκυμάτων. Εάν η χρήση αλουμινόχαρτου συνιστάται από μια συνταγή, βεβαιωθείτε ότι το φαγητό είναι ερμητικά τυλιγμένο στο αλουμινόχαρτο (χωρίς φυσαλίδες αέρος). Βεβαιωθείτε ότι υπάρχει **ελάχιστη απόσταση 2,5 εκατοστών** μεταξύ του αλουμινόχαρτου και των εσωτερικών τοιχωμάτων του φούρνου.
- Φροντίστε πάντα το σκεύος ή πιάτο στο οποίο μαγειρεύετε να μην έχει μεταλλικές διακοσμήσεις, όπως χρυσή επίστρωση στην άκρη ή χρώμα που να περιέχει μεταλλικούς κόκκους. Ακατάλληλα επίσης είναι τα αντικείμενα από μολυβδοκρύσταλλο (ημικρύσταλλο). Φροντίστε πάντα τα σκεύη για το μαγείρεμα να μην είναι κούφια σε κάποιο σημείο (π.χ. κοντά στις λαβές). Οι πορώδεις ύλες απορροφούν νερό κατά το πλύσιμο και είναι και αυτές ακατάλληλες. Ακατάλληλα είναι επίσης τα δοχεία, σκεύη και σύνεργα από μελαμίνη επειδή απορροφούν ενέργεια.

Χρήση της λειτουργίας των μικροκυμάτων

- Τα σκεύη και δοχεία από ανθεκτικό στη θερμότητα γυαλί ή πορσελάνη είναι εξαιρετικά κατάλληλα για χρήση σε συσκευές μικροκυμάτων.
- Τα πλαστικά είναι κατάλληλα μόνο εάν είναι ανθεκτικά στη θερμότητα.
- Στα περισσότερα καταστήματα με είδη κουζίνας μπορείτε να βρείτε σκεύη ειδικά σχεδιασμένα για χρήση στους φούρνους μικροκυμάτων.
- Οι σακούλες μαγειρέματος κλπ. πρέπει να τρυπιούνται για να φεύγει τυχόν υψηλή πίεση που μπορεί να δημιουργηθεί.

Χρήση της σχάρας





- Όταν χρησιμοποιείτε τη σχάρα, μπορείτε να κάνετε χρήση σκευών και πιάτων που είναι κατάλληλα για τους συμβατικούς φούρνους και ανθίστανται στη θερμότητα. Μη χρησιμοποιείτε πλαστικά αντικείμενα όταν κάνετε χρήση της σχάρας.
- Το φαγητό μπορεί να τοποθετηθεί απευθείας στη σχάρα, η οποία στη συνέχεια τοποθετείται πάνω στον περιστρεφόμενο γυάλινο δίσκο.

Χρήση του συνδυασμού φούρνου μικροκυμάτων/σχάρας









- Όταν χρησιμοποιείτε το συνδυασμό μικροκυμάτων/σχάρας, οι δύο λειτουργίες ενεργοποιούνται αλληλοδιαδόχως. Τα σκεύη ή πιάτα πρέπει λοιπόν να είναι κατάλληλα για χρήση σε συσκευή μικροκυμάτων και να είναι και ανθεκτικά στη θερμότητα. Λόγω των σχετικά υψηλών θερμοκρασιών, δεν πρέπει να χρησιμοποιείτε πλαστικά σκεύη. Να βεβαιώνεστε ότι σκεύη ή πιάτα δεν περιέχουν τίποτα μεταλλικό.

Λειτουργία

Αρχική ρύθμιση του ρολογιού



- Όταν συνδέσετε τη συσκευή στην ηλεκτρική τροφοδοσία, η οθόνη δείχνει «1:00» και ακούγεται ένα ηχητικό σήμα.
- Γυρίστε τον περιστρεφόμενο διακόπτη για να ρυθμίσετε τη σωστή ώρα.
- Πατήστε σύντομα το κουμπί  . Εμφανίζονται τα ψηφία λεπτών.
- Γυρίστε τον περιστρεφόμενο διακόπτη για να ρυθμίσετε τα σωστά λεπτά.
- Πατήστε σύντομα το κουμπί   για να ολοκληρώσετε τη ρύθμιση της ώρας. Η ένδειξη «:» αναβοσβήνει στην οθόνη και εμφανίζεται η τρέχουσα ώρα.
- Μπορείτε να ακυρώσετε ή να παραλείψετε τη διαδικασία ρύθμισης χρόνου εάν πατήσετε το κουμπί .
- Μετά από διακοπή ρεύματος, πρέπει να ρυθμίσετε ξανά το ρολόι.

Αλλαγή της ώρας







- Για να αλλάξετε την ώρα, πατήστε το κουμπί   για 3 δευτερόλεπτα. Στην οθόνη εμφανίζεται Hr 24 ή Hr 12.
- Πατήστε σύντομα το κουμπί   για να αλλάξετε μεταξύ των μορφών 24 ή 12 ωρών.
- Γυρίστε τον περιστρεφόμενο διακόπτη για να ρυθμίσετε τη σωστή ώρα.
- Πατήστε σύντομα το κουμπί  . Εμφανίζονται τα ψηφία λεπτών.
- Γυρίστε τον περιστρεφόμενο διακόπτη για να ρυθμίσετε τα σωστά λεπτά.
- Πατήστε σύντομα το κουμπί   για να ολοκληρώσετε τη ρύθμιση της ώρας. Η ένδειξη «:» αναβοσβήνει στην οθόνη και εμφανίζεται η τρέχουσα ώρα.

Ηχητικό σήμα & Σύστημα ασφαλείας για παιδιά

Ηχητικό σήμα

- Όταν πατάτε οποιοδήποτε κουμπί ελέγχου ή στρέψετε τον περιστρεφόμενο διακόπτη, θα καταλάβετε ότι η καταχώριση είναι σωστή από ένα ηχητικό σήμα.
- Για να ακυρώσετε το σήμα, πατήστε σύντομα το κουμπί  .
- Εάν ακυρώσετε το ηχητικό σήμα με αυτόν τον τρόπο, επηρεάζεται μόνο η χρήση του κουμπιού ελέγχου ή του περιστρεφόμενου διακόπτη. Τα σήματα που υποδεικνύουν τις ακολουθίες προγράμματος θα παραμείνουν ενεργά.
- Για να ενεργοποιήσετε ξανά το σήμα, πατήστε ξανά σύντομα το κουμπί .

Σύστημα ασφαλείας για παιδιά:



- Αυτό το σύστημα ασφαλείας εμποδίζει τα παιδιά να χρησιμοποιούν τη συσκευή χωρίς επίβλεψη.
- Για να ενεργοποιήσετε το μηχανισμό ασφάλειας, πατάτε το κουμπί   για 3 δευτερόλεπτα. Στην οθόνη εμφανίζεται η ένδειξη .
- Για να απενεργοποιήσετε το μηχανισμό ασφάλειας, πατήστε ξανά το κουμπί   για 3 δευτερόλεπτα. Σβήνει η ένδειξη .
- Σημείωση: Εάν συναντήσετε προβλήματα κατά την ενεργοποίηση της συσκευής, βεβαιωθείτε ότι δεν είναι ενεργοποιημένο το σύστημα ασφαλείας.

Γενική σειρά λειτουργίας

- Βάλτε το φαγητό που θέλετε να ζεστανετε στο κατάλληλο σκεύος. Βάλτε το σκεύος στον περιστρεφόμενο δίσκο στο φούρνο.
- Όταν τοποθετείτε τρόφιμα στο φούρνο μικροκυμάτων, πρέπει να είναι σκεπασμένα για να μη ξηραίνονται. Μπορείτε να βρείτε γυάλινα ή πλαστικά καλύμματα ειδικά σχεδιασμένα για χρήση στις συσκευές μικροκυμάτων που υπάρχουν στα περισσότερα καταστήματα ειδών κουζίνας.
- Όταν χρησιμοποιείτε τη λειτουργία συνδυασμού ή σχάρας, μην καλύπτετε το φαγητό που πρόκειται να μαγειρέψετε.
- Κλείστε την πόρτα και ρυθμίστε το επιθυμητό πρόγραμμα.

- Σημείωση: Για τη ρύθμιση του χρόνου μαγειρέματος χρησιμοποιούνται τα ακόλουθα βήματα:

0 – 5 λεπτά	:	βήματα 10 δευτερολέπτων
5 – 10 λεπτά	:	βήματα 30 δευτερολέπτων
10 – 30 λεπτά	:	βήματα 1 λεπτού
30 – 95 λεπτά	:	βήματα 5 λεπτών

- Πατήστε τον περιστρεφόμενο διακόπτη για να ξεκινήσετε ένα πρόγραμμα.
- Ο περιστρεφόμενος δίσκος αρχίζει να περιστρέφεται με την έναρξη του προγράμματος. Κατά τη διάρκεια της λειτουργίας, το εσωτερικό φως παραμένει ανοικτό.
- Εάν κατά τη διάρκεια της λειτουργίας, ανοίξετε την πόρτα ή πατήσετε το κουμπί  (π.χ. για να ανακατέψετε ή να γυρίσετε το φαγητό προκειμένου να εξασφαλίσετε ότι η θερμοκρασία διανέμεται ομοιόμορφα), το χρονόμετρο και οι λειτουργίες προγράμματος θα διακοπούν αυτόματα. Μπορείτε τώρα να αλλάξετε το χρόνο μαγειρέματος, εάν αυτό είναι απαραίτητο. Το πρόγραμμα θα συνεχιστεί αυτόματα μόνο αφού κλείσετε ξανά την πόρτα και πατήσετε τον περιστρεφόμενο διακόπτη.
- Πατήστε το  δύο φορές για να διακόψετε το πρόγραμμα.
- Ηχητικά σήματα υποδεικνύουν ότι ο προγραμματισμένος χρόνος έχει παρέλθει. Ταυτόχρονα σβήνει το εσωτερικό φως και στην οθόνη εμφανίζεται η ένδειξη «End».
- Ανοίξετε την πόρτα και βγάλτε το σκεύος με το φαγητό.
- Για να πετύχετε ομοιόμορφη κατανομή της θερμοκρασίας του φαγητού, το σκεύος πρέπει να αφεθεί για αρκετά λεπτά.
- Εάν η πόρτα δεν ανοίξει αμέσως μόλις παρέλθει ο προγραμματισμένος χρόνος λειτουργίας, ακούγεται ένας αριθμός ηχητικών σημάτων κάθε 2 λεπτά.

Λειτουργία ψύξης:

Αυτός ο φούρνος μικροκυμάτων διαθέτει μια δυνατότητα αυτόματης ψύξης.

Μετά από οποιοδήποτε χρόνο λειτουργίας που υπερβαίνει τα δύο με τρία λεπτά, ο ανεμιστήρας ψύξης θα τεθεί αυτόματα σε λειτουργία για αρκετά λεπτά αφού σταματήσει το πρόγραμμα.

Σχάρα

- Το ράφι σχάρας είναι κατάλληλο για ψήσιμο στη σχάρα. Ωστόσο, δεν πρέπει να χρησιμοποιείται σε προγράμματα φούρνου μικροκυμάτων και συνδυασμού.
- Το φαγητό μπορεί να τοποθετηθεί απευθείας στη σχάρα, η οποία στη συνέχεια τοποθετείται πάνω στον περιστρεφόμενο γυάλινο δίσκο.

Μαγειρέματα/ζεσταίματα με μικροκύματα

Όταν μαγειρεύετε/ζεσταίνετε με μικροκύματα, το ζεσταμα επηρεάζει απευθείας το εσωτερικό των τροφίμων.

- Πατήστε το κουμπί  επανειλημμένα μέχρι να εμφανιστεί η απαιτούμενη ρύθμιση ισχύος (βλ. παρακάτω πίνακα).
- Στη συνέχεια, χρησιμοποιήστε τον περιστρεφόμενο διακόπτη για να ρυθμίσετε τον επιθυμητό χρόνο μαγειρέματος. Ο χρόνος μαγειρέματος μπορεί να προκαθοριστεί στα 95 λεπτά, το μέγιστο.
- Πατήστε τον περιστρεφόμενο διακόπτη για να αρχίσετε τη διαδικασία μαγειρέματος.
- Για να βεβαιωθείτε ότι η θερμότητα διανέμεται ομοιόμορφα, πρέπει περιστασιακά να ανακατεύετε το φαγητό που μαγειρεύετε ή ζεσταίνετε.

	Ισχύς (W)	Ισχύς (%)	Θθόνη	Τύπος	Χρήση
Γυρίστε 1 φορά	800 W	100	P100	Υψηλή	Ζέσταμα υγρών, μαγείρεμα
2 φορές	720 W	90	P-90		
3 φορές	640 W	80	P-80		
4 φορές	560 W	70	P-70	Μέτρια-Υψηλή	Απόψυξη και ζέσταμα κατεψυγμένων τροφίμων
5 φορές	480 W	60	P-60		
6 φορές	400 W	50	P-50	Μέτρια	Μαγείρεμα ευαίσθητων τροφίμων
7 φορές	320 W	40	P-40		
8 φορές	240 W	30	P-30	Χαμηλή	Απόψυξη ευαίσθητων τροφίμων
9 φορές	160 W	20	P-20		
10 φορές	80 W	10	P-10	Πολύ χαμηλή	Απόψυξη ευαίσθητων τροφίμων

+ 30 sec. Γρήγορο πρόγραμμα / Μαγείρεμα με μικροκύματα:

- Εάν πατήσετε το κουμπί **+ 30 sec.**, ενεργοποιείται απευθείας η διαδικασία μαγειρέματος. Κάθε φορά που πατάτε το κουμπί, προστίθενται 30 δευτερόλεπτα στο χρόνο μαγειρέματος.
- Η ρύθμιση ισχύος μικροκυμάτων είναι πάντα 100 %.
- Η μέγιστη προγραμματιζόμενη διάρκεια ψησίματος είναι 95 λεπτά.
- Εάν πατήσετε το κουμπί ενώ λειτουργεί ένα πρόγραμμα μικροκυμάτων, κάθε πάτημα προσθέτει 30 δευτερόλεπτα στο χρόνο μαγειρέματος.

Γρήγορο πρόγραμμα / Περιστρεφόμενος διακόπτης / μαγείρεμα με μικροκύματα:

- Ο απαιτούμενος χρόνος μαγειρέματος επιλέγεται εάν γυρίσετε τον περιστρεφόμενο διακόπτη δεξιόστροφα.
- Εάν πατήσετε τον περιστρεφόμενο διακόπτη, θα αρχίσει απευθείας η διαδικασία μαγειρέματος.
- Η ρύθμιση ισχύος μικροκυμάτων είναι πάντα 100 %.
- Η μέγιστη προγραμματιζόμενη διάρκεια ψησίματος είναι 95 λεπτά.

 Λειτουργία σχάρας:

Η λειτουργία ψησίματος χρησιμοποιεί τη θέρμανση από ακτινοβολία για την επεξεργασία των τροφίμων. Το πρόγραμμα αυτό είναι κατάλληλο για μαγείρεμα «ογκρατέν» ή για το ψήσιμο λεπτών κομματιών κρέατος.

- Πατήστε το κουμπί .
- Στη συνέχεια, χρησιμοποιήστε τον περιστρεφόμενο διακόπτη για να επιλέξετε τον επιθυμητό χρόνο μαγειρέματος. Η μέγιστη προγραμματιζόμενη διάρκεια ψησίματος είναι 95 λεπτά.
- Ξεκινήστε τη διαδικασία μαγειρέματος πατώντας τον περιστρεφόμενο διακόπτη.
- Θα πρέπει να παρακολουθείτε στενά τη λειτουργία αυτή, όταν χρειαστεί να γυρίσετε το κρέας όταν η μια πλευρά έχει ψηθεί αρκετά και, στην συνέχεια, όταν βγάλετε το κρέας αφού ψηθεί και από τις δύο πλευρές.

Προγράμματα συνδυασμού σχάρας/μικροκυμάτων:

Τα προγράμματα αυτά είναι κατάλληλα για το μαγείρεμα πουλερικών, ψαριών ή για μαγείρεμα «ογκρατέν».

- Πατήστε το κουμπί  μία ή δύο φορές:
Πατήστε μία φορά: **Co-1** → 30 % ισχύς μικροκυμάτων, 70 % ισχύς ψησταριάς
Πατήστε δύο φορές: **Co-2** → 55 % ισχύς μικροκυμάτων, 45 % ισχύς ψησταριάς
- Στη συνέχεια, χρησιμοποιήστε τον περιστρεφόμενο διακόπτη για να επιλέξετε τον επιθυμητό χρόνο μαγειρέματος. Η μέγιστη προγραμματιζόμενη διάρκεια ψησίματος είναι 95 λεπτά.
- Ξεκινήστε τη διαδικασία μαγειρέματος πατώντας τον περιστρεφόμενο διακόπτη.
- Θα πρέπει να παρακολουθείτε στενά τη λειτουργία αυτή, όταν χρειαστεί να γυρίσετε το φαγητό όταν η μια πλευρά έχει ψηθεί αρκετά και, στην συνέχεια, όταν βγάλετε το φαγητό αφού ψηθεί και από τις δύο πλευρές.

Ρύθμιση πολλών προγραμμάτων

Μπορείτε να ρυθμίσετε το φούρνο μικροκυμάτων ώστε να λειτουργήσουν διαδοχικά 2 διαφορετικά προγράμματα χωρίς να πρέπει να επανεκκινήσετε τη μονάδα στο ενδιάμεσο, π.χ. πρώτα κανονικό μαγείρεμα με τη λειτουργία μικροκυμάτων, ακολουθούμενη από μαγείρεμα «ογκρατέν» με τη χρήση της σχάρας. Αυτή η δυνατότητα πολλών προγραμμάτων μπορεί να χρησιμοποιηθεί με οποιαδήποτε λειτουργία μικροκυμάτων, σχάρας και συνδυασμού. Τα προγράμματα αυτόματου μαγειρέματος και το γρήγορο πρόγραμμα δεν είναι κατάλληλα για πολλαπλό προγραμματισμό.



- Πατήστε επανειλημμένα το κουμπί για το απαιτούμενο πρόγραμμα μέχρι να εμφανιστεί η επιθυμητή ρύθμιση ισχύος/θερμοκρασίας.
- Χρησιμοποιήστε τον περιστρεφόμενο διακόπτη για να επιλέξετε τον επιθυμητό χρόνο μαγειρέματος.
- Τώρα, πατήστε επανειλημμένα το κουμπί για το επόμενο πρόγραμμα μέχρι να εμφανιστεί η επιθυμητή ρύθμιση ισχύος/θερμοκρασίας.
- Χρησιμοποιήστε τον περιστρεφόμενο διακόπτη για να επιλέξετε τον επιθυμητό χρόνο μαγειρέματος.
- Χρησιμοποιήστε τον περιστρεφόμενο διακόπτη για να αρχίσετε τη διαδικασία μαγειρέματος.
- Η συσκευή αρχίζει το πρώτο πρόγραμμα. Στην οθόνη εμφανίζεται **S1**. Μόλις αρχίσει το επόμενο πρόγραμμα, η οθόνη αλλάζει σε **S2**.

Συμβουλή:

Αυτή η λειτουργία μνήμης είναι ιδιαίτερα χρήσιμη όταν χρησιμοποιείτε μικροκύματα για το μαγείρεμα φαγητών σε διαφορετικές ρυθμίσεις ισχύος. Ενώ αρχικά είναι επιλεγμένη μια υψηλότερη ρύθμιση ισχύος, η ισχύς μπορεί να μειωθεί σε μετέπειτα στάδιο προκειμένου να διατηρηθεί το φαγητό ζεστό, αλλά και για εξασφαλιστεί ότι η θερμότητα διανέμεται ομοιόμορφα όταν το φαγητό έχει ήδη γίνει.

Αποθήκευση του αγαπημένου πιάτου σας







Τα προγράμματα και οι συνδυασμοί προγραμμάτων που αναφέρονται παραπάνω μπορούν να αποθηκευτούν ως «Αγαπημένα πιάτα» για γρήγορη χρήση στο μέλλον. Μπορείτε να αποθηκεύσετε προκαταβολικά τρία διαφορετικά πιάτα. Εάν μια θέση μνήμης δεν έχει χρησιμοποιηθεί, αναβοσβήνει ο αντίστοιχος αριθμός της. Όμως, να γνωρίζετε ότι σε αυτόν τον τρόπο λειτουργίας, δεν μπορούν να επιλεγούν τα προγράμματα αυτόματου μαγειρέματος και το γρήγορο πρόγραμμα.



- Πατήστε σύντομα το κουμπί  μία φορά, δύο φορές ή τρεις φορές. Στην οθόνη αρχίζει να αναβοσβήνει ο αριθμός 1, 2 ή 3.
- Πατήστε επανειλημμένα το κουμπί για το απαιτούμενο πρόγραμμα μέχρι να εμφανιστεί η επιθυμητή ρύθμιση ισχύος/θερμοκρασίας.
- Χρησιμοποιήστε τον περιστρεφόμενο διακόπτη για να επιλέξετε τον επιθυμητό χρόνο μαγειρέματος.
- Τώρα, πατήστε επανειλημμένα το κουμπί για το επόμενο πρόγραμμα μέχρι να εμφανιστεί η επιθυμητή ρύθμιση ισχύος/θερμοκρασίας.
- Χρησιμοποιήστε τον περιστρεφόμενο διακόπτη για να επιλέξετε τον επιθυμητό χρόνο μαγειρέματος.
- Πατήστε ξανά σύντομα το κουμπί  για να αποθηκεύσετε το αγαπημένο πιάτο.
- Το αποθηκευμένο πρόγραμμα μπορεί να αρχίσει εάν πατήσετε σύντομα το κουμπί  και μετά το περιστρεφόμενο διακόπτη.
- Εάν η μονάδα έχει αποσυνδεθεί από την κεντρική παροχή, τα προγράμματα πρέπει να αποθηκευτούν ξανά.
- Εάν μια θέση μνήμης έχει ήδη χρησιμοποιηθεί, δεν αναβοσβήνει ο αντίστοιχος αριθμός της. Ωστόσο, η θέση μνήμης μπορεί να αντικατασταθεί όπως περιγράφεται παραπάνω.

Αυτόματα προγράμματα μαγειρέματος και απόψυξης

Αυτά τα αυτόματα προγράμματα είναι χρήσιμα όταν μαγειρεύετε ή ζεσταίνετε τρόφιμα χωρίς να πρέπει να επιλέξετε ειδικές ρυθμίσεις, π.χ. για την ισχύ ή το χρόνο μαγειρέματος.

- Γυρίστε τον περιστρεφόμενο διακόπτη αριστερόστροφα μέχρι να εμφανιστεί στην οθόνη το απαιτούμενο πρόγραμμα που παρατίθενται στον παρακάτω πίνακα. Γυρίστε τον περιστρεφόμενο διακόπτη.
- Χρησιμοποιήστε τον περιστρεφόμενο διακόπτη για να επιλέξετε το κατάλληλο βάρος (βλ. πίνακα).
- Πατήστε τον περιστρεφόμενο διακόπτη για να ξεκινήσετε το πρόγραμμα.
- Η οθόνη δείχνει το χρόνο εκτέλεσης του επιλεγμένου προγράμματος.

Μενού	Βάρος	Οθόνη
 A-1 Ροφήματα	200 ml	1
	400 ml	2
	600 ml	3
 A-2 Ψητές πατάτες	230 γρ.	1
	460 γρ.	2
	690 γρ.	3
 A-3 Ζέσταμα	200 γρ.	200
	300 γρ.	300
	400 γρ.	400
	500 γρ.	500
	600 γρ.	600
	700 γρ.	700
	800 γρ.	800
 A-4 Ψάρι	200 γρ.	200
	300 γρ.	300
	400 γρ.	400
	500 γρ.	500
	600 γρ.	600
 A-5 Νουντλς, ζυμαρικά	100 γρ. (σε κρύο νερό, 400 ml)	100
	200 γρ. (σε κρύο νερό, 800 ml)	200
	300 γρ. (σε κρύο νερό, 1200 ml)	300
 A-6 Ψητό κοτόπουλο	800 γρ.	800
	1000 γρ.	1000
	1200 γρ.	1200
	1400 γρ.	1400

A-7 Κρέας	200 γρ.	200
	300 γρ.	300
	400 γρ.	400
	500 γρ.	500
	600 γρ.	600
A-8 Σουβλάκια	200 γρ.	200
	300 γρ.	300
	400 γρ.	400
	500 γρ.	500
	600 γρ.	600
 d-1 Απόψυξη σύμφωνα με το χρόνο	Δυνατότητα επιλογής χρόνου	0:00
 d-2 Απόψυξη σύμφωνα με το βάρος	Δυνατότητα επιλογής βάρους	100 : : 1800

Γενικές οδηγίες

A-1 Ροφήματα:

Για να ζεσταίνετε ροφήματα και ζεστό νερό για τσάι ή στιγμιαίο καφέ.

A-2 Ψητές πατάτες:

Τοποθετήστε τις ωμές πατάτες, με τη φλούδα, σε ένα κατάλληλο πιάτο και τοποθετήστε το πιάτο στο κέντρο του φούρνου.

A-3 Ζέσταμα:

Για το ζέσταμα στερεών τροφών σε σκεύη για φούρνους μικροκυμάτων.

Συμβουλή: Τακτοποιήστε το τρόφιμο κυκλικά για να εξασφαλίσετε τη βέλτιστη διανομή θερμότητας.

A-4 Ψάρι:

Τοποθετήστε το ψάρι σε ένα πιάτο κατάλληλο για χρήση με φούρνο μικροκυμάτων στο κέντρο του φούρνου.

A-5 Νουντλς/Ζυμαρικά:

Τοποθετήστε τα ζυμαρικά σε κατάλληλο δοχείο και καλύψτε με κρύο νερό. Τοποθετήστε το δοχείο στον περιστρεφόμενο δίσκο.

A-6 Ψητό κοτόπουλο:

Τοποθετήστε ένα ολόκληρο κοτόπουλο σε ένα πιάτο κατάλληλο για χρήση με φούρνο μικροκυμάτων στο κέντρο του φούρνου.

Ηχητικά σήματα «μπιπ» υποδεικνύουν ότι έχει παρέλθει το 2/3 του προγραμματισμένου χρόνου μαγειρέματος, όταν διακοπεί το μαγείρεμα. Γυρίστε το κοτόπουλο και πατήστε τον περιστρεφόμενο διακόπτη για να ξεκινήσετε ξανά το μαγείρεμα.

A-7 Κρέας:

Τοποθετήστε την μπριζόλα, το φιλέτο ή το παϊδάκι σε ένα πιάτο κατάλληλο για χρήση σε φούρνο μικροκυμάτων, και τοποθετήστε το πιάτο στο κέντρο του φούρνου.

Ηχητικά σήματα «μπιπ» υποδεικνύουν ότι έχει παρέλθει το 2/3 του προγραμματισμένου χρόνου μαγειρέματος, όταν διακοπεί το μαγείρεμα. Γυρίστε το φαγητό και πατήστε τον περιστρεφόμενο διακόπτη για να ξεκινήσετε ξανά το μαγείρεμα.

A-8 Σουβλάκια:

Τοποθετήστε τα σουβλάκια, κτλ. σε ένα πιάτο κατάλληλο για χρήση σε φούρνο μικροκυμάτων, και τοποθετήστε το πιάτο στο κέντρο του φούρνου.

Ηχητικά σήματα «μπιπ» υποδεικνύουν ότι έχει παρέλθει το 2/3 του προγραμματισμένου χρόνου μαγειρέματος, όταν διακοπεί το μαγείρεμα. Γυρίστε το φαγητό και πατήστε τον περιστρεφόμενο διακόπτη για να ξεκινήσετε ξανά το μαγείρεμα.

d-1 Απόψυξη σύμφωνα με το χρόνο:

Βλ. παράγραφο «Απόψυξη σύμφωνα με το χρόνο» παρακάτω.

d-2 Απόψυξη σύμφωνα με το βάρος:

Βλ. παράγραφο «Απόψυξη σύμφωνα με το βάρος» παρακάτω.

d-1 Απόψυξη σύμφωνα με το χρόνο και d-2 Απόψυξη σύμφωνα με το βάρος

Τα προγράμματα απόψυξης επιτρέπουν απόψυξη που βασίζεται στο χρόνο ή στο βάρος.

Γυρίστε τον περιστρεφόμενο διακόπτη αριστερόστροφα, μέχρι η οθόνη να δείχνει **d-1** ή **d-2**.

- Πατήστε τον περιστρεφόμενο διακόπτη για να επιβεβαιώσετε την επιλογή του προγράμματος.
- Εάν τα τρόφιμα δεν έχουν αποψυχθεί εντελώς μετά τον προκαθορισμένο χρόνο απόψυξης (για **d-1**) ή το σχετικό βάρος (για **d-2**).
- Πατήστε τον περιστρεφόμενο διακόπτη για να ξεκινήσετε την απόψυξη.

Χρήσιμες σημειώσεις:

- Ηχητικά σήματα «μπιπ» υποδεικνύουν ότι έχουν παρέλθει τα 2/3 του προγραμματισμένου χρόνου απόψυξης. Γυρίστε το φαγητό και βγάλτε όποιο μέρος έχει ήδη αποψυχθεί.
- Πατήστε τον περιστρεφόμενο διακόπτη για να συνεχίσετε το πρόγραμμα.
- Εάν τα τρόφιμα δεν έχουν αποψυχθεί εντελώς μετά τον προκαθορισμένο χρόνο απόψυξης, συνιστάται να χρησιμοποιείτε χρονικά διαστήματα απόψυξης έως 1 λεπτό έως ότου αυτά ξεπαγώσουν εντελώς.
- Θα πρέπει να αφήσετε τα τρόφιμα που έχουν φυλαχτεί σε πλαστικά σκεύη τα οποία δεν είναι κατάλληλα για φούρνο μικροκυμάτων εκτός της κατάψυξης για λίγο χρόνο. Περιμένετε έως ότου μπορείτε να αποσπάσετε τα τρόφιμα εύκολα από το πλαστικό πριν τα τοποθετήσετε μέσα στο φούρνο σε σκεύος κατάλληλο για χρήση σε φούρνο μικροκυμάτων.

Εσωτερικός φωτισμός

Ο εσωτερικός φωτισμός ανάβει όταν ανοίξετε την πόρτα. Επίσης, παραμένει αναμμένος κατά τη διάρκεια της λειτουργίας. Εάν τελειώσει ένα πρόγραμμα, ο φωτισμός σβήνει.

Καθαρισμός

- Θα πρέπει να καθαρίζετε τον φούρνο μικροκυμάτων τακτικά, αφαιρώντας τυχόν υπολείμματα τροφίμων αμέσως μετά τη χρήση.
- Πριν καθαρίσετε τη συσκευή, βεβαιωθείτε ότι είναι αποσυνδεδεμένη από το ηλεκτρικό ρεύμα και ότι έχει κρυώσει εντελώς.
- Μην καθαρίζετε τη μονάδα με νερό. Φροντίστε να μην εισέλθει καμία ποσότητα νερού, ούτε και η μικρότερη δυνατή, στις σπές εξεραισμού στο εσωτερικό ή το εξωτερικό της μονάδας. Μη χρησιμοποιείτε καμία συσκευή ατμού για το καθαρίσμα.
- Μπορείτε να σκουπίσετε ολόκληρη τη συσκευή με ένα ελαφρά βρεγμένο πανί χωρίς γνούδι και ένα απαλό οικιακό απορρυπαντικό. Μετά, σκουπίστε πολύ καλά.
- Μη χρησιμοποιείτε διαβρωτικά ή σκληρά καθαριστικά διαλυτά. Επίσης, μη χρησιμοποιείτε τα προϊόντα σε σπρέι που διατίθενται στο εμπόριο για τον καθαρισμό των συμβατικών φούρνων.
- Οι εσωτερικές επιφάνειες πρέπει να καθαρίζονται πάρα πολύ καλά μετά από κάθε λειτουργία. Πρέπει να διατηρούνται πάντα καθαροί το εσωτερικό της πόρτας, το πλαίσιο της πόρτας, ο δακτύλιος καθώς και οι οδηγοί της σχάρας κάτω από τον περιστρεφόμενο γυάλινο δίσκο.
- Η σχάρα, ο περιστρεφόμενος γυάλινος δίσκος και ο δακτύλιος/μονάδα κίνησης πρέπει να καθαρίζονται με ζεστό σαπουνόνερο. **Προσοχή:** Μην τοποθετείτε κανένα εξάρτημα μέσα στο πλυντήριο πιάτων.

Πρόσθετες πληροφορίες

Τεχνικά στοιχεία

Εξωτερικές διαστάσεις:	MW 7750: 460 mm (Π) x 400 mm (Β) x 265 mm (Υ) MW 7751: 460 mm (Π) x 385 mm (Β) x 280 mm (Υ)
Εσωτερικές διαστάσεις:	
· γυάλινος περιστρεφόμενος δίσκος:	Ø 270 χλστ.
· χώρος πάνω από το γυάλινο περιστρεφόμενο δίσκο:	175 χλστ.
Βάρος συσκευής:	12,8 κιλά
Τάση λειτουργίας:	230 V~50 Hz
Σύνολο καταναλ. ρεύματος:	1200 W
· σχάρα	1000 W
· μικροκύματα	1200 W
Μικροκύματα:	80 W - 800 W

Απόρριψη



Οι συσκευές με αυτό το σύμβολο πρέπει να απορριφθούν ξεχωριστά από τα οικιακά απόβλητα, επειδή περιέχουν πολύτιμα υλικά που μπορούν να ανακυκλωθούν. Η σωστή διάθεση προστατεύει το περιβάλλον και την ανθρώπινη υγεία. Θα βρείτε πληροφορίες για το συγκεκριμένο θέμα από την τοπική σας αρμόδια αρχή ή έμπορο λιανικής.

Εγγύηση

Το προϊόν αυτό είναι εγγυημένο για μία περίοδο δύο ετών από την ημέρα της αγοράς για ελαττώματα στα υλικά και την κατασκευή του. Η εγγύηση ισχύει αν και μόνο αν η συσκευή χρησιμοποιηθεί σύμφωνα με τις οδηγίες χρήσεως και εφόσον δεν έχει τροποποιηθεί ή επισκευαστεί από μη ειδικευμένα άτομα ή δεν έχει καταστραφεί εξαιτίας κακής χρήσης. Η παρούσα εγγύηση δεν επηρεάζει τα νομοθετημένα δικαιώματά σας, ούτε οποιοδήποτε νόμιμο δικαίωμα έχετε ως καταναλωτής σύμφωνα με την ισχύουσα εθνική νομοθεσία που διέπει την αγορά αγαθών. Η εγγύηση αυτή δεν καλύπτει φυσικές φθορές ούτε τα εύθραυστα μέρη της συσκευής.

Микроволновая печь**Уважаемый покупатель!**



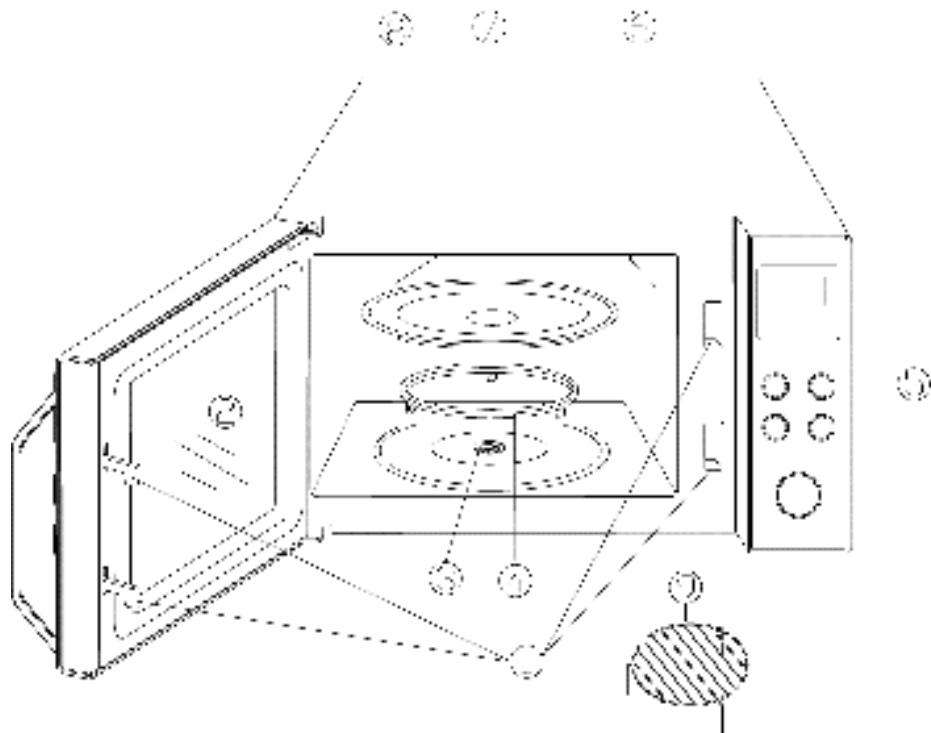

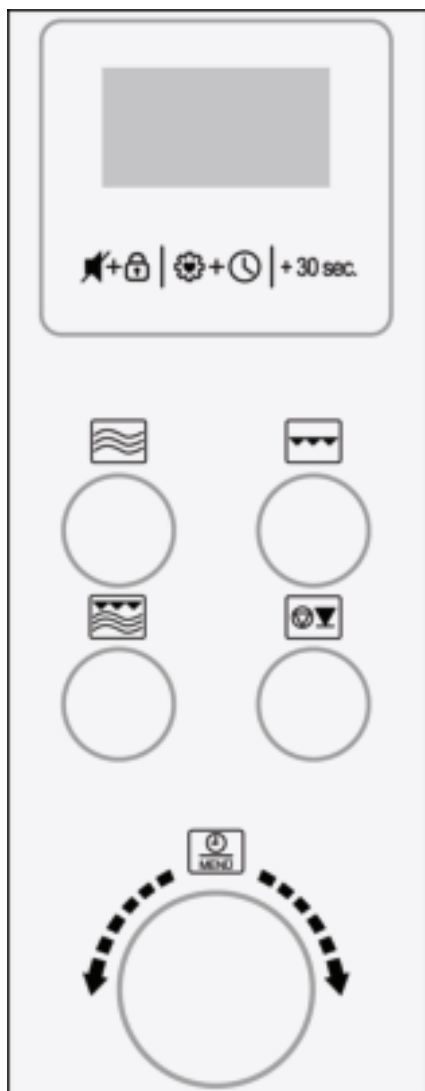

Прежде чем приступить к эксплуатации микроволновой печи, внимательно прочитайте данное руководство по эксплуатации и держите его под рукой, так как оно может понадобиться в будущем. Этот электроприбор могут использовать только лица, ознакомившиеся с данным руководством.

Устройство прибора

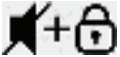
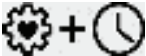
1. Замки дверцы
2. Смотровое окно
3. Блок привода
4. Роликовое кольцо
5. Панель управления
6. Защитная крышка и внутреннее освещение
7. Стекланный поворотный стол
8. Нагревательный элемент гриля
9. Решетка гриля

Устройство панели управления



Кнопка	Функция
	Кнопка отключения звукового сигнала и блокировка от детей
	Любимое блюдо и таймер
+ 30 sec.	Быстрый старт / Увеличение времени готовки на 30 секунд
	Режим «СВЧ»
	Гриль
	Комбинированный режим « Гриль + СВЧ »
	Приостановка / Стоп
Поворотный переключатель	Функция
Нажать	Старт / Быстрый старт
Повернуть 	Время и автоматические программы готовки

Дисплей

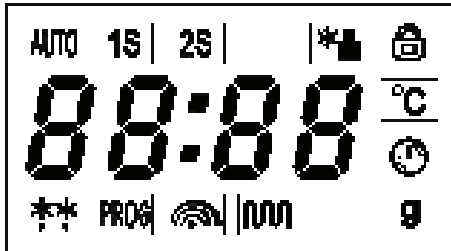

На дисплее отображается текущее время дня или, во время работы прибора, запрограммированное время работы и заданные функции.

	Автоматические программы готовки
	Выбор первой программы
	Выбор второй программы
	Размораживание по весу
	Блокировка для защиты от детей
	Температура
	Установка таймера
	Вес
	Функция «Гриль»
	Функция «СВЧ»
	Автоматические программы готовки
	Размораживание по времени

Важные указания по безопасности

Прочитайте, пожалуйста, внимательно приведенные ниже указания и держите это руководство под рукой, так как оно может понадобиться вам в будущем.

Включение в сеть

Включайте электроприбор только в заземленную розетку, установленную в соответствии с действующими нормами. Убедитесь, что напряжение питания соответствует значению напряжения, указанному на заводской табличке. Данное изделие соответствует требованиям директив, обязательных для получения права на использование маркировки СЕ.

Установка электроприбора

- Микроволновая печь должна обязательно стоять на ровной, устойчивой и теплостойкой поверхности. Кроме того, она должна быть защищена от воздействия любого источника тепла или от повышенной влажности.
- Не используйте электроприбор вне помещения.
- Не следует снимать ножки, прикрепленные к нижней части электроприбора.
- Необходимо всегда обеспечивать достаточную вентиляцию. Не кладите на электроприбор никаких предметов; следите за тем, чтобы электроприбор находился на следующем минимальном удалении от стены или от любого другого предмета:

по бокам: 7,5 см.

сзади: 7,5 см

сверху: 30,0 см

Не следует устанавливать микроволновую печь в шкафу; кроме того, при установке электроприбора следите за тем, чтобы он не находился прямо под шкафом или под любым другим похожим предметом.

Важные примечания

- **Предупреждение!** Некоторые виды пищи могут иметь тенденцию к воспламенению, поэтому не оставляйте включенный электроприбор без присмотра при использовании печи в режиме СВЧ, гриля или при применении комбинированных функций.
- Эта микроволновая печь предназначена исключительно для размораживания, разогрева и приготовления пищи. **Предупреждение!** Любая попытка высушить пищу или одежду или подогреть нагревательные подушки,

домашние тапочки, губки, очистительные влажные салфетки и т. п. может привести к их повреждению, возгоранию или пожару.

- Изготовитель не несёт ответственности за повреждение, вызванное неправильной эксплуатацией или невыполнением этих указаний.
- Используйте только ту кухонную утварь, которая пригодна для использования в микроволновых печах. Не используйте металлические емкости при разогревании продуктов или напитков с использованием функции СВЧ. Чтобы получить более подробную информацию, обратитесь, пожалуйста, к разделу *«Всегда используйте соответствующие кухонные приборы и посуду»*.
- Эксплуатация прибора с использованием внешнего таймера или отдельного устройства дистанционного управления не допускается.
- Этот электроприбор может использоваться детьми (не младше 8-летнего возраста) и лицами с ограниченными физическими, сенсорными или умственными способностями или не обладающими достаточным опытом и умением только при условии, что они находятся под присмотром или получили инструктаж по пользованию данным прибором, полностью осознают все опасности, которые могут при этом возникнуть, и ознакомлены с соответствующими правилами техники безопасности.
- Не разрешайте детям играть с прибором.
- Детям можно разрешать чистку и обслуживание прибора только под присмотром и если им не менее 8 лет.
- Никогда не допускайте к электроприбору и к шнуру питания детей младше 8 лет.
- Во избежание поражения электрическим током не мойте электроприбор и не погружайте его в воду.
- **Внимание!** Так как при работе в режиме гриля и/или в комбинированных режимах в печи возникает высокая температура, дети не должны пользоваться данным электроприбором без надлежащего присмотра взрослых.
- При использовании печи в режиме гриля и/или в комбинированных режимах, соблюдайте крайнюю осторожность, чтобы не прикоснуться к нагревательным элементам, расположенным внутри печи.
- Не используйте парочистки для чистки электроприбора.
- Всегда выключайте электроприбор и вынимайте вилку из розетки:
 - перед чисткой,
 - при любой неполадке.
 - после каждого использования.

- При извлечении штепсельной вилки из стенной розетки никогда не тяните за шнур, беритесь только за вилку.
-  **Предупреждение.** При работе печи ее внешняя поверхность может сильно нагреваться. Кроме того, из вентиляционных отверстий может вырываться пар: можно обвариться.
- Следите за тем, чтобы электроприбор или шнур питания не касались горячих поверхностей или источников тепла. Не допускайте свободного провисания шнура питания, и держите его подальше от нагреваемых частей электроприбора.
- Необходимо содержать данный электроприбор в чистоте, так как его загрязнение может привести к ухудшению качества покрытия, что в свою очередь может привести к уменьшению срока его службы, а также явиться источником опасности для пользователя. Любые остатки пищи следует удалять из электроприбора сразу же после использования. Чтобы получить более подробную информацию по чистке электроприбора, обратитесь, пожалуйста, к разделу «Чистка».
- Этот электроприбор предназначен для использования в домашних или подобных условиях, как, например:
 - в кухнях для персонала, расположенных в офисах или в других коммерческих помещениях;
 - в предприятиях, расположенных в сельской местности;
 - постояльцами в отелях, мотелях и в других подобных местах проживания;
 - в гостевых домах с предоставлением ночлега и завтрака.
- **Предупреждение.** Любая операция по ремонту микроволновой печи или по ее техническому обслуживанию, требующая снятия защитной крышки, предохраняющей от микроволнового излучения, представляет серьезную опасность для неквалифицированного пользователя. Это касается также замены специального шнура питания и лампы освещения. Открывать корпус электроприбора может только квалифицированный специалист. При необходимости ремонта, просим направить электроприбор в один из наших пунктов обслуживания. Адреса их указаны в приложении к Руководству по эксплуатации.
- При разогревании жидкостей в микроволновой печи жидкость может нагреться выше температуры кипения без видимых признаков кипения (пузырьков и т.д.). Поэтому следует обращаться с посудой очень осторожно, например, при ее извлечении из печи. Наличие теплостойкой стеклянной палочки в посуде во время нагрева может предотвратить перегрев.

- Не разогревайте в микроволновой печи яйца в скорлупе или целые яйца, сваренные вкрутую, так как они могут взорваться даже после того, как процесс разогрева закончится.
- **Предупреждение.** Чрезвычайно опасно разогревать в микроволновой печи жидкости или другие пищевые продукты в закрытой упаковке, так как они могут взорваться.
- Следует тщательно размешать или встряхнуть содержимое бутылочки или посуды с детской пищей для обеспечения равномерного распределения тепла. **Предупреждение.** Всегда проверяйте температуру пищи перед кормлением ребенка.
- При разогревании или приготовлении пищи в посуде из таких горючих материалов, как бумага или пластмасса, или завернутой в такие материалы, существует опасность их воспламенения. Кроме того, слишком длительная обработка может вызвать высушивание или воспламенение пищи. Жиры и масла также являются воспламеняемыми. Поэтому при эксплуатации не следует оставлять электроприбор без присмотра. И, конечно же, не следует нагревать такие легко воспламеняемые жидкости, как крепкие спиртные напитки.
- При воспламенении продуктов, оставьте дверцу закрытой, чтобы сбить пламя. Немедленно выключите электроприбор и выньте вилку из розетки.
- Чтобы не обжечься при вынимании продуктов из печи, пользуйтесь полотенцем или кухонной прихваткой, потому что кухонная утварь и емкости для готовки нагреваются не только при работе в режиме гриля, но и при работе в режиме СВЧ.
- Кухонные термометры (например, такие, которые используются в духовках обычного типа) не подходят для применения в микроволновой печи.

Перед первым включением печи

- После распаковки, а также каждый раз перед подключением к сети, тщательно проверьте электроприбор и шнур питания на наличие признаков повреждения.
- **Примечание.** Убедитесь также, что дверца (вместе со смотровым окном, уплотнением и замками) не повреждена и не перекошена, и плотно закрывается. Это важно для предотвращения утечки микроволновой энергии при работе электроприбора. По этой же причине следует также тщательно осмотреть весь корпус и внутреннюю поверхность печи. При любом повреждении электроприбора его нельзя использовать до тех пор, пока он не будет отремонтирован квалифицированным специалистом.

- Удалите все найденные наружные и внутренние упаковочные материалы, а также наклейки. Все эти материалы пригодны для утилизации.
- **Не снимайте** защитную пленку с внутренней поверхности печи, а также ролик с приводом или серо-коричневую защитную крышку (6), находящуюся внутри печи с правой стороны, рядом с лампой освещения.
- **Предупреждение.** Держите упаковочные материалы в недоступном для детей месте, так как они являются потенциальным источником опасности, например, удушья.
- Перед применением электроприбора в первый раз или если он не использовался в течение длительного времени, тщательно его очистите, как указано в разделе «Чистка».
- Вставьте в прибор ролик с приводом и стеклянный поворотный стол.
- Не используйте прибор без правильно установленных роликов с приводом и стеклянного поворотного стола.
- Перед первым применением печи, разогрейте электроприбор в режиме гриля (не активируя микроволновую функцию) примерно в течение 10 минут. Таким образом можно избавиться от запаха, который обычно имеет место при первом включении электроприбора. Иногда появляется легкий дым; это вполне нормально, однако следует предусмотреть достаточную вентиляцию.
- Данный электроприбор относится к группе 2 класса B ISM. Группа 2 включает все приборы ISM (для промышленных, медицинских и научных целей), генерирующие высокочастотную энергию и/или использующие высокочастотную энергию в виде электромагнитного излучения для обработки материалов; в эту группу также входят и приборы для электроэрозионной обработки. Класс B включает электробытовые приборы или любые подобные приборы, работающие от обычной сети.

Примечание. Не включайте электроприбор, пока не убедитесь, что пища, которую вы ходите разогреть или приготовить, находится в печи. Включение порожней печи может привести к ее повреждению.

Функция СВЧ (Группа II в соответствии со стандартом EN 55011)

В электроприборе генерируется электромагнитная энергия, которая вызывает колебание молекул (главным образом молекул воды) в пище, и впоследствии нагрев пищи. Поэтому пища с высоким содержанием воды нагревается быстрее, чем относительно сухая пища. Тепло генерируется в пище постепенно. Любые приборы и любая посуда нагреваются только опосредованно, через нагрев пищи.

Всегда используйте соответствующую кухонную утварь и посуду

- Не кладите пищу непосредственно на стеклянный поворотный стол; всегда используйте для этого подходящий противень или специальный контейнер для приготовления пищи в микроволновой печи. Посуда для приготовления не должна выступать за край поворотного стола.
- Не следует помещать в печь металлические предметы, так как микроволны отражаются от металлической поверхности и могут не достигнуть собственно пищи, которую нужно приготовить. Кроме того, нахождение любого металла в печи может вызвать искрение, способное повредить электроприбор.
- Как правило, не следует применять металлические столовые приборы или металлические емкости. В некоторых упаковочных материалах, используемых для пищевых продуктов, под слоем бумаги находится фольга или проволока, вследствие чего такие материалы непригодны для использования в микроволновой печи. Если продукт рекомендуется готовить в алюминиевой фольге, убедитесь, что пища плотно завернута в фольгу и что в упаковке нет воздушных пузырей. Следите за тем, чтобы между алюминиевой фольгой и внутренними стенками печи было **не менее 2,5 см**.
- Всегда проверяйте, что емкости для готовки или противни не декорированы металлом, например, золотой полосой по краю или краской с металлическими частицами. Посуда из хрусталя с содержанием свинца тоже не годится. Всегда проверяйте, что у посуды нет полых частей (например, полых ручек). Пористые материалы при чистке могут впитывать воду, и также непригодны для использования в микроволновой печи. Меламиновые емкости для готовки или кухонная утварь поглощают энергию и поэтому тоже не годятся.

Использование печи в режиме СВЧ

- Для использования в микроволновой печи пригодна посуда из термостойкого стекла или фарфора.
- Пластмассовая посуда может использоваться только в том случае, если она является термостойкой.
- Специальная посуда для СВЧ-печей продается в хозяйственных магазинах.
- Для сброса давления, образующегося при обработке пищи, пакеты для запекания и т.п. нужно прокалывать.

Использование печи в режиме гриля





- При использовании печи в режиме гриля можно применять любую термостойкую утварь или посуду, которые можно применять в обычной духовке. При использовании печи в режиме гриля не следует пользоваться пластмассовой утварью или посудой.
- Пищу для приготовления можно положить прямо на решетку гриля, после чего поставить решетку на стеклянный поворотный стол.

Использование печи в комбинированном режиме СВЧ/гриль









- При использовании комбинированного режима СВЧ/гриль, эти режимы работают попеременно. Поэтому кухонная утварь или емкости для готовки должны быть пригодны для использования в микроволновой печи и в то же время быть термостойкими. Пластмассовую утварь или емкости для готовки не следует использовать по причине достаточно сильного нагрева. Удостоверьтесь, что в кухонной утвари или в емкостях для готовки нет металлических частей.

Эксплуатация

Первоначальная настройка таймера



- После включения печи в сеть на дисплее появляются цифры '1:00' и раздается звуковой сигнал.
- Поверните поворотный переключатель, чтобы выставить нужное время в часах.
- Кратковременно нажмите кнопку  + . Появляются цифры, отображающие минуты.
- Поверните поворотный переключатель, чтобы выставить нужное время в минутах.
- Нажмите кратковременно кнопку  + , чтобы завершить выставление времени. На дисплее загорается символ ':' и отображается текущее время.
- Процесс выставления времени можно отменить или пропустить, нажав кнопку .
- В случае аварийного отключения электропитания таймер нужно переустановить.

Изменение времени







- Чтобы изменить время, нажмите и не отпускайте кнопку  +  в течение 3 секунд. На дисплее отображаются символы **Hr 24** или **Hr 12**.
- Нажмите кратковременно кнопку  + , чтобы выбрать 12-часовой или 24-часовой формат отображения времени.
- Поверните поворотный переключатель, чтобы выставить нужное время в часах.
- Кратковременно нажмите кнопку  + . Появляются цифры, отображающие минуты.
- Поверните поворотный переключатель, чтобы выставить нужное время в минутах.
- Нажмите кратковременно кнопку  + , чтобы завершить выставление времени. На дисплее загорается символ ':' и отображается текущее время.

Кнопка отключения звукового сигнала и блокировки от детей

Кнопка отключения звукового сигнала

- При нажатии любой кнопки управления или при повороте поворотного переключателя ввод команды подтверждается подачей звукового сигнала.
- Чтобы отменить подачу звукового сигнала, нажмите кратковременно кнопку .
- Такая отмена подачи звукового сигнала касается только использования кнопок управления или поворотного переключателя; сигналы, показывающие последовательность выполнения программы, будут оставаться активными.
- Чтобы повторно активировать подачу звукового сигнала, снова нажмите кратковременно кнопку .

Блокировка для защиты от детей

- Это предохранительное устройство не позволяет детям включать прибор без присмотра взрослых.
- Чтобы активировать это устройство, нажмите кнопку  +  и удерживайте ее в нажатом положении в течение 3 секунд. На дисплее появится индикатор .
- Чтобы отключить предохранительное устройство, снова нажмите кнопку  +  и удерживайте ее в нажатом положении в течение 3 секунд. Индикатор  исчезнет с дисплея.
- Примечание. Если у вас возникают проблемы с включением прибора, сначала убедитесь, что предохранительное устройство не активировано.

Последовательность операций

- Положите пищу в пригодную для использования в микроволновой печи емкость и поставьте емкость на стеклянный поворотный стол.
- Пища, помещаемая в микроволновую печь, должна быть накрыта, чтобы не допустить ее высыхания. В магазинах кухонной утвари можно купить специальные стеклянные или пластмассовые крышки, предназначенные для применения в микроволновых печах.
- При использовании печи в комбинированном режиме или в режиме гриля, не накрывайте приготавливаемую пищу.
- Закройте дверцу и установите нужную программу.



• Примечание. Время готовки выставляется нажатием кнопки со следующими ступенями добавления времени:

0 – 5 минут : 10-секундное добавление

5 – 10 минут : 30-секундное добавление

10 – 30 минут : 1-минутное добавление

30 – 95 минут : 5-минутное добавление

- Нажмите поворотный переключатель, чтобы запустить программу.
- При запуске программы поворотный стол начинает вращаться. Во время работы внутренняя подсветка остается включенной.
- Если при работе печи была открыта дверь или была нажата кнопка  (например, чтобы помешать или перевернуть пищу для равномерного прогрева), выполнение функций таймера и программирования автоматически временно прекращается. При этом, если требуется, можно изменить время готовки. Автоматическое возобновление выполнения программы произойдет только после того, как дверь будет закрыта снова и будет нажат поворотный переключатель.
- Для прекращения выполнения программы дважды нажмите кнопку .
- Подача звуковых сигналов означает, что время, заданное для выполнения программы, истекло; одновременно отключается внутренняя подсветка и на дисплее появляется надпись 'End' (Конец).
- Откройте дверцу и выньте емкость с пищей.
- Дайте емкость с пищей постоять несколько минут для равномерного распределения нагрева по всему объему пищи.
- Если не открыть дверцу сразу же после истечения заданного времени работы, через каждые 2 минуты будет подаваться звуковые сигналы.

Функция охлаждения

Данная микроволновая печь снабжена функцией автоматического охлаждения.

После истечения времени выполнения любой программы, превышающего 2-3 минуты, вентилятор охлаждения будет работать в автоматическом режиме несколько минут после остановки программы.

Решетка гриля

- Решетка гриля предназначена для грилирования. Однако она не должна использоваться в режиме СВЧ и в комбинированном режиме.
- Пищу для приготовления можно положить прямо на решетку гриля, после чего поставить решетку на стеклянный поворотный стол.

Готовка и разогревание в режиме СВЧ

При готовке или разогревании в режиме СВЧ тепло проникает непосредственно внутрь приготавливаемой пищи.

- Нажмите неоднократно кнопку , пока не дисплей не отобразится требуемая уставка мощности (см. таблицу ниже).
- Затем выставьте желаемое время готовки при помощи поворотного переключателя. Максимальное время готовки, которое можно задать, составляет 95 минут.
- Нажмите поворотный переключатель, чтобы запустить процесс готовки.
- Чтобы обеспечить равномерное распределение нагрева, приготавливаемую или разогреваемую пищу нужно время от времени перемешивать.

	Мощность (Вт)	Мощность (%)	Показание дисплея	Уровень мощности	Функция
Переверните 1 х	800 Вт	100	P100	Высокий	Нагрев жидкостей, тепловая обработка
2 х	720 Вт	90	P-90		
3 х	640 Вт	80	P-80		
4 х	560 Вт	70	P-70	Повышенный	Размораживание и нагрев замороженной пищи
5 х	480 Вт	60	P-60		
6 х	400 Вт	50	P-50	Средний	Тепловая обработка нежной пищи
7 х	320 Вт	40	P-40		
8 х	240 Вт	30	P-30	Низкий	Размораживание пищи
9 х	160 Вт	20	P-20		
10 х	80 Вт	10	P-10	Очень низкий	Размораживание деликатной пищи

+ 30 sec. Функция быстрого программирования / Готовка в режиме СВЧ

- Нажатие кнопки **+ 30 sec.** сразу же активирует процесс готовки. При каждом нажатии кнопки ко времени готовки добавляется 30 секунд.
- Мощность печи в режиме СВЧ всегда составляет 100 %.
- Максимальное время готовки, которое можно задать, составляет 95 минут.
- Если нажать кнопку во время выполнения программы в режиме СВЧ, то при каждом нажатии ко времени готовки добавляется 30 секунд.

Функция быстрого программирования Поворотный переключатель / Готовка в режиме СВЧ

- Нужное время готовки выставляется поворотом поворотного переключателя по часовой стрелке.
- При нажатии поворотного переключателя сразу же запускается процесс готовки.
- Мощность печи в режиме СВЧ всегда составляет 100 %.
- Максимальное время готовки, которое можно задать, составляет 95 минут.

Режим гриля

Процесс приготовления на гриле основан на использовании для приготовления пищи теплового излучения. Эта программа пригодна для запекания пищи в панировке, а также для приготовления тонких кусков мяса.

- Нажмите кнопку .
- Затем выставьте нужное время готовки при помощи поворотного переключателя. Максимальное время готовки, которое можно задать, составляет 95 минут.
- Запустите процесс готовки, нажав поворотный переключатель.
- Так как мясо нужно перевернуть после достаточного подрумянивания с одной стороны и вынуть сразу же после подрумянивания с обеих сторон, за процессом приготовления в режиме гриля нужно тщательно следить.

Комбинированные программы «гриль/СВЧ»:

Эти программы используются для приготовления птицы, рыбы или для готовки в панировке.

- Нажмите кнопку  один или два раза:
 - при однократном нажатии: **Со-1** → 30 % мощности СВЧ, 70 % мощности гриля;
 - при двукратном нажатии: **Со-2** → 55 % мощности СВЧ, 45 % мощности гриля.
- Затем выставьте нужное время готовки при помощи поворотного переключателя. Максимальное время готовки, которое можно задать, составляет 95 минут.
- Запустите процесс готовки, нажав поворотный переключатель.
- Так как пищу нужно перевернуть после достаточного подрумянивания с одной стороны и вынуть сразу же после подрумянивания с обеих сторон, необходимо тщательно следить за процессом готовки в режиме гриля.

Установка нескольких программ

Режим СВЧ можно задать для последовательного выполнения 2 отдельных программ без перезапуска печи между выполнением этих программ. Например, для обычной готовки сначала в режиме СВЧ, а затем для готовки в панировке в режиме гриль. Данное свойство работы в многопрограммном режиме может быть использовано для готовки в режиме СВЧ, гриля или в комбинированном режиме. Автоматические программы готовки и быстрые программы готовки не пригодны для многопрограммного режима.



- Нажмите неоднократно кнопку для выполнения нужной программы, пока на дисплее не отобразится заданная уставка мощности/температуры.
- Задайте нужное время готовки при помощи поворотного переключателя.
- Затем нажмите неоднократно кнопку для выполнения следующей программы, пока на дисплее не отобразится заданная уставка мощности/температуры.
- Задайте нужное время готовки при помощи поворотного переключателя.
- Запустите процесс готовки при помощи поворотного переключателя.
- Прибор запускается для выполнения первой программы. На дисплее отображаются символы **S1**. Как только будет запущена следующая программа, изображение на дисплее изменится на **S2**.

Полезный совет.

Функция сохранения в памяти очень полезна при приготовлении пищи с использованием различных ступеней мощности. Так как в начале процесса приготовления используется высокая ступень мощности, то на последующих этапах может потребоваться пониженная ступень мощности, например, для поддержания пищи в горячем состоянии и для равномерного распределения тепла после завершения приготовления.

Сохранение в памяти вашего любимого блюда





Вышеописанные программы и их комбинации можно сохранить как 'Любимые блюда' для быстрого использования в будущем. В памяти можно предварительно сохранить три разных блюда. Если в памяти есть свободный объем, то мигает соответствующий номер места в памяти. При этом обратите внимание на то, что автоматические программы готовки и быстрая программа готовки не могут быть заданы.



- Нажмите одновременно кнопку  один, два или три раза. На дисплее начинает мигать цифра 1, 2 или 3.
- Нажмите неоднократно кнопку для выполнения нужной программы, пока на дисплее не отобразится заданная уставка мощности/температуры.
- Задайте нужное время готовки при помощи поворотного переключателя.
- Затем нажмите неоднократно кнопку для выполнения следующей программы, пока на дисплее не отобразится заданная уставка мощности/температуры.
- Задайте нужное время готовки при помощи поворотного переключателя.
- Снова кратковременно нажмите кнопку , чтобы сохранить в памяти любимое блюдо.
- Сохраненную программу можно запустить сначала кратковременным нажатием кнопки , а затем поворотного переключателя.
- Если прибор был отключен от сети, программы нужно сохранить повторно.
- Если место в памяти уже занято, то его соответствующий номер уже не будет мигать. Тем не менее, место в памяти может быть просто перезаписано, как указано выше.

Автоматические программы готовки и размораживания

Данные программы применяются в тех случаях, когда для готовки или разогревания пищи не требуется вводить какие-либо особые уставки, например, мощности или времени готовки.

- Поверните поворотный переключатель против часовой стрелки, пока на дисплее не отобразится нужная программа из приведенной ниже таблицы. Нажмите поворотный переключатель.
- Задайте нужный вес при помощи поворотного переключателя (см. таблицу).
- Нажмите поворотный переключатель, чтобы запустить программу.
- На дисплее отображается время выполнения заданной программы.

Меню	Вес	Показание дисплея
 А-1 Напитки	200 мл	1
	400 мл	2
	600 мл	3
 А-2 Печеный картофель	230 г.	1
	460 г.	2
	690 г.	3
 А-3 Разогрев	200 г.	200
	300 г.	300
	400 г.	400
	500 г.	500
	600 г.	600
	700 г.	700
	800 г.	800
 А-4 Рыба	200 г.	200
	300 г.	300
	400 г.	400
	500 г.	500
	600 г.	600
 А-5 Лапша, макароны	100 г (в холодной воде, 400 мл)	100
	200 г (в холодной воде, 800 мл)	200
	300 г (в холодной воде, 1200 мл)	300

 A-6 Жареный цыпленок	800 г.	800
	1000 г.	1000
	1200 г.	1200
	1400 г.	1400
A-7 Мясо	200 г.	200
	300 г.	300
	400 г.	400
	500 г.	500
	600 г.	600
A-8 Мясо на шампуре/кебаб	200 г.	200
	300 г.	300
	400 г.	400
	500 г.	500
	600 г.	600
 d-1 Размораживание по времени	Задаваемое время	0:00
 d-2 Размораживание по весу	Задаваемый вес	100 : : 1800

Общие указания

A-1 Напитки

Для нагрева напитков и воды для приготовления чая и растворимого кофе.

A-2 Печеный картофель

Положите сырой нечищенный картофель на пригодный для использования в микроволновой печи противень и поставьте его в центр печи.

A-3 Разогревание

Для разогревания твердой пищи в емкостях для готовки, пригодных для использования в микроволновой печи

Полезный совет: расположите пищу по кругу, чтобы обеспечить оптимальное распределение нагрева.

A-4 Рыба

Поместите рыбу на противень, пригодный для использования режима СВЧ, в центр печи.

A-5 Лапша/макаронные изделия

Положите макаронные изделия в соответствующую емкость и залейте холодной водой; поставьте емкость на поворотный стол.

A-6 Жареный цыпленок

Положите целого цыпленка на противень, пригодный для использования режима СВЧ, в центр печи.

Подача звуковых сигналов и приостановление процесса приготовления означают, что истекли 2/3 заданного времени. Переверните цыпленка и нажмите поворотный переключатель, чтобы продолжить процесс приготовления.

A-7 Мясо

Положите стейк, корейку на косточке или свиную отбивную и т. п. на противень, пригодный для режима СВЧ, и поставьте его в центр печи.

Подача звуковых сигналов и приостановление процесса приготовления означают, что истекли 2/3 заданного времени. Переверните пищу и нажмите поворотный переключатель, чтобы продолжить процесс приготовления.

A-8 Мясо на шампуре/кебаб

Положите шампуры и т. п. на противень, пригодный для режима СВЧ, и поставьте его в центр печи.

Подача звуковых сигналов и приостановление процесса приготовления означают, что истекли 2/3 заданного времени. Переверните пищу и нажмите поворотный переключатель, чтобы продолжить процесс приготовления.

d-1 Размораживание по времени

Смотрите ниже раздел 'Размораживание по времени'.

d-2 Размораживание по весу

Смотрите ниже раздел 'Размораживание по весу'.

d-1 Размораживание по времени и d-2 Размораживание по весу

Программы размораживания обеспечивают размораживание по времени или по весу.

Поверните поворотный переключатель против часовой стрелки, пока на дисплее не отобразятся символы **d-1** или **d-2**.

- Нажмите поворотный переключатель, чтобы подтвердить выбор программы.
- Поверните поворотный переключатель, пока на дисплее не отобразится желаемое время размораживания (для **d-1**) или соответствующий вес (для **d-2**).
- Нажмите поворотный переключатель, чтобы запустить размораживание.

Полезные советы

- подача звуковых сигналов означает, что истекло 2/3 заданного времени размораживания. Переверните пищу и выньте ту ее часть, которая уже разморозилась.
- Нажмите поворотный переключатель, чтобы продолжить выполнение программы.
- Если после истечения заданного времени для размораживания пища разморозилась не полностью, рекомендуется ограничить последующие включения для размораживания до 1 минуты до ее полного размораживания.
- После извлечения из холодильника продуктов, хранимых в контейнерах из пластика, непригодных для использования в микроволновых печах, их необходимо оставить на некоторое время на воздухе. Подождите, пока эти продукты можно будет свободно отделить от пластиковой упаковки, после чего поместите в контейнере, пригодном для использования в микроволновых печах.

Внутреннее освещение

При открывании дверцы загорается лампочка внутреннего освещения; во время работы печи она также продолжает гореть. Если программа закончилась, лампочка гаснет.

Чистка

- Микроволновую печь нужно регулярно очищать, удаляя остатки пищи сразу же после использования электроприбора.
 - Прежде чем приступить к чистке данного электроприбора, убедитесь, что он отключен от сети и полностью остыл.
 - Не мойте электроприбор. Следите за тем, чтобы в вентиляционные отверстия на наружной поверхности или на внутреннюю поверхность электроприбора не попало даже самое малое количество воды. Не используйте для чистки электроприбора парочистки.
 - Корпус электроприбора можно протереть влажной неворсистой тканью с применением мягкого моющего средства. После этого его нужно тщательно вытереть насухо.
 - Не следует применять абразивные или сильнодействующие моющие средства. Аэрозоли, которые продаются для очистки духовок обычного типа, также не годятся.
 - Тщательно очищайте внутреннюю поверхность электроприбора после каждого цикла работы. Всегда содержите в чистоте внутреннюю поверхность дверцы, дверную раму, роликое кольцо и пространство вокруг направляющей под стеклянным поворотным столом.
 - Решетку гриля, стеклянный поворотный стол и роликое кольцо с приводом можно мыть в теплой мыльной воде.
- Предупреждение!** Не мойте никакие части прибора в посудомоечной машине.

Дополнительная информация

Технические данные

Габаритные размеры: MW 7750: 460 мм (Ш) x 400 мм (Г) x 265 мм (В)
MW 7751: 460 мм (Ш) x 385 мм (Г) x 280 мм (В)

Внутренние размеры:

- стеклянного поворотного стола: Ø 270 мм
- зазор над стеклянным столом: 175 мм

Масса аппарата: 12,8 кг

Рабочее напряжение: 230 В ~ 50 Гц

Общая потребляемая мощность: 1200 Вт

- в режиме гриля: 1000 Вт
- в режиме СВЧ: 1200 Вт

Выходная мощность СВЧ: 80 Вт - 800 Вт

Утилизация



Устройства, помеченные этим символом, должны утилизироваться отдельно от домашнего мусора, так как они содержат полезные материалы, которые могут быть направлены на переработку. Правильная утилизация обеспечивает защиту окружающей среды и здоровья человека. Информацию по этому вопросу вы можете получить у местных властей или у продавца устройства.

Гарантия

Гарантийный срок на приборы фирмы „Severin“ - 2 года со дня их продажи. В течение этого времени мы бесплатно устраним все дефекты, возникшие в результате производственного брака или применения некачественных материалов. Гарантия не распространяется на дефекты, возникшие из-за несоблюдения руководства по эксплуатации, грубого обращения с прибором, а также на бьющиеся (стеклянные и керамические) части. Данная гарантия не нарушает ваших законных прав, а также любых других прав потребителя, установленных национальным законодательством, регулирующим отношения, возникающие между потребителями и продавцами при продаже товаров. Гарантия аннулируется, если прибор ремонтировался не в указанных нами пунктах сервисного обслуживания. Вы можете по почте отправить прибор с перечнем неисправностей и приложенным кассовым чеком на наш ближайший пункт сервисного обслуживания. Какие-либо дополнительные гарантии продавца заводом-изготовителем не принимаются.

Kundendienstzentralen
Service Centres
Centrales service-après-vente
Servicios post-venta
Centros de servicio
Centrale del servizio clienti
Service-centrales
Centrale serviceafdeling
Centrala kundtjänstplatser
Keskushuollot
Servisné stredisko
Centrala obsluga klientów
Szerviz
Κεντρικό σέρβις

SEVERIN Service
Röhre 27
59846 Sundern
Telefon (02933) 982-460
Telefax (02933) 982-480
E-Mail: service@severin.de

Kundendienst Ausland

Algérie
SARL GROUPE YAHIA
Zone d'activité n°62 A commune
d'ain smara - constantine
RC N° 0480066121
ALGER

Austria
Silva-Schneider Handelsgesellschaft GmbH
Gewerbeparkstr. 7
5081 Anif / Salzburg
Tel.: +43 (0) 62 46 73 58 1
Fax: +43 (0) 62 46 / 72 70 2
E-Mail: office@silva-schneider.at

Belgique/Belgie
BVBA Dancal Elektro
Kalkhoevestraat 1
B-8790 Waregem
Tel.: +32 56 71 54 51
Fax: +32 56 70 04 49

Bosnia i Hercegovina
Malisic export-import d.o.o
Biletic polje
88260 Citluk
Tel.: +387 36 650 601
Fax: +387 36 651 062

Bulgaria
Pirita Ltd
1 Angel Kanchev, 5th floor
1000 Sofia, Bulgaria
Tel.: +359 2 973 11 31, 973 55 33
Fax: +359 2 944 96 49
E-Mail: vihra.koleva@pirita.bg

China
Ningbo Autin Electric Appliance CO.,LTD
B4-061/062 NO,181 Exhibition Road,
Jiangdong District, Ningbo
Tel.: +86 400 166 0336
Fax: +86 0574 55331669
Web: www.nbautin.com.cn
Web: www.autin.com.cn

Czech Republic
BVZ Commerce s.r.o.
Parkerova 618
CZ 25067 Klecany
Tel.: +420 233 55 94 74
Fax: +420 233 55 81 59

Danmark
F&H of Scandinavia A/S
Gl. Skivevej 70
DK-8800 Viborg
Tel.: +45 8928 1300
Fax: +45 8928 1301
E-Mail: info@fh-as.dk

Estonia:
Renerki Kaubanduse OÜ
Tammsaare tee 134B
Tallinn, Estonia
Tel.: +372 6 512 222
E-Mail: klienditeenindus@renerk.ee

Espana
Severin Electrodomésticos España S.L.
C.C. 'Las Higueras'
Plaza Miguel de Cervantes s/n
45217 UGENA
Tel.: 925 51 34 05
Fax: 925 54 19 40
E-Mail: severin@severin.es
Web: http://www.severin.es

España – Islas Canarias
Comercial Alte S.L.
C/Subida al Mayorazgo, 14
38110 Santa Cruz de Tenerife
Tel.: 922 20 58 00
Fax: 922 20 59 00
E-Mail: comalte@telefonica.net

Finland
AV-Komponentti Oy
Sirimäentie 8B (4th floor)
02630 Espoo
Tel.: +358 9 867 8020
Fax: +358 9 867 80250
Web: www.avkomponentti.fi

France
SEVERIN France Sarl
Service-Après-Vente
4, rue Denis Papiin
67400 Illkirch-Graffenstaden
Tél.: 03 88 47 62 08
Fax: 03 88 47 62 09
E-Mail: sav@severin.fr
Web: http://www.severin.fr

Greece
BERSON / C. Sarafidis Bros S.A.

Thessaloniki
Agias Anastasias & Laertou str.
57001 Pylaia
tel. 2310-954020

Athens
47, Agamemnonos str.
17675 Kallithea
tel. 210-9478773

BERSON / ΑΘΩΙ Κ. Σαραφίδης AEBE

Θεσσαλονίκη
Αγίας Αναστασίας & Λαέρτου
57001 Πυλαία
τηλ. 2310-954020

Αθήνα
Αγαμέμνωνος 47
17675 Καλλιθέα
Τηλ. 210-9478773

Iceland
Heimilistækni ehf
Sudurlandsbraut 26
IS-108 Reykjavik Iceland
Tel.: +354 5691520

Iran
IRAN-SEVERIN KISH CO. LTD.
No. 668, 7th. Floor
Bahar Tower
Ave. South Bahar
TEHRAN - IRAN
Tel.: 009821 - 77616767
Fax: 009821 - 77616534
E-Mail: Info@iranseverin.com
Web: www.iranseverin.com

Ireland
Bluestone Sales & Distribution Ltd
26 Oaktree Business Park
Trim Co., Meath
Tel.: 046 94 83100
Fax: 046 94 83663
Web: www.bluestone.ie

Italia
ASSISTENZA POST-VENDITA
NUMERO VERDE 800224155
E-Mail: assistenza@severinitalia.it

Indonesia
PT. Setai Modern Elektronik
Email.: info@severin.co.id
Web: www.severin.co.id

Jakarta
Komp. Glodok Plaza Blok F No. 9, Jl. Pinangsia Raya,
Jakarta Barat
021 65911888 / 021 6592889

Medan
Jl. Apel No. 88 Kom. Cemara Asri
061 6620186 / 061 6625836
Surabaya
Pergudangan Mutiara Margo Muljo Indah,
Blok DC No. 2
Telp. : (031) 749 1012, (031) 749 1016

Banjarmasin
Pergudangan Sumber Baru Jln A. Yani KM 17.9 Gudang
B 15, Gambut
0511 6730101

Tangerang
Jl. Industri Raya III Blok AD No.3, Cikupa
021 5902219-21

Cirebon
Jl. Dukuh Semar No. 61
023 1209470

Pontianak
Pergudangan Mega Bispak No A3
Jl. Ahmad Yani Paritengkorak RT01 RW01
0561 812 3701

Jordanien

Terb for Trading
Dr.Waleed Maraqa commercial center, Level 1
Khalda , Amman Zip code : 11953
Tel : +962 6 5346429
Fax : +962 6 5341706
Mob Jordan : +962 797426108

Kuwait

Mohammed Abdulrahman Al Bahar
Al Bahar Building P.O. Box 148
Safat 13002 Kuwait
Tel.: +965 4810855

Latvia

SJA GTCL BALTIC
Piedrujas iela 7
LV - Riga 1073
Tel.: +371 29119989
Fax: +371 67297769

Lebanon

Khoury Home
7th Floor, Cité Dora 3 Building, Dora
P.O.Box 70611
Antelias, Lebanon
Tel.: +961 1 244200
Fax: +966 1 253535
E-Mail: info@khouryhome.com
Internet: www.khouryhome.com

Luxembourg

Ser-Tec
Rue du Chateau d' Eau
3364 Leudelange
Tel.: +352 37 94 94 402
Fax: +352 37 94 94 400

Macedonia

Agrotehna
St. Prvomajska BB
1000-Skopje
MACEDONIA
E-Mail: servis@agrotehna.com.mk
Tel.: +389 2 / 24 45 009 or - 019
Fax : +389 2 24 63 270

Magyarország

Dora-Land Kft.
2161 Csomád Szent István utca 13.
Tel.: (+36)70-884-9477
E-mail: sales@doraland.hu

Malta

Crosscraft Co Ltd
Valletta Road
Paola. PLA1511
Malta
Tel:+356 21805805
+356 79498432
E-Mail: clyde@crosscraft.com.mt

Maroc

BS Cast
15, Rue Jules Cesar
Résidence Sofia
RDC Roches Noires
Casablanca
Fax: +212 5 22 24 40 34
TEL Port: +212 6 61 28 60 88

Nederland

Severin Nederland B.V.
Witteweg 60
1431 GZ Aalsmeer
Tel.: +31 297-347054
E-Mail: info@severinnl.com

Norway

F&H of Scandinavia A/S
Trollåsveien 34
1414 Trollåsen
Tel.: +47 9244 8641
Fax: +47 6689 2070
E-Mail: info@fh-as.no

Oman

A.A.K & Partners L.L.C.
PO Box- 1650, Muttrah
Postal Code - 114
Sultanate of Oman
Tel.: +968 24834470
Fax.: +968 24835186
E-Mail: aakplc@gmail.com

PERU

SEVERIN PERU
208 Circunvalación del Golf Avenue
Office 301-A Los Inkas Prime Tower II
Santiago de Surco , Lima - Peru
Tel.: 0051 1 2729370
E-mail: severinperu@gmail.com

Philippines

COLOMBO MERCHANT PHILIPPINES, INC.
Mezzanine 1, South Center Tower
2206 Venture Street, Madrigal Business Park
Alabang, Muntinlupa City
Tel.: 809 34 41
E-Mail: severinconsumercare@colombophils.com.ph

Polska

Severin Polska Sp.z o.o.
E-Mail: reklamacje@severin.pl

Serbia

Refot B
Pčinjska 17,
11 000 Beograd, Srbija
Tel.: +381 11 744-7038
E-mail: www.refot.com

Singapore

Beste (S) Pte. Ltd.
Tagore Building
6 Tagore Drive, #03-04
Singapore 787623
Tel.: +65 6455 0005
Fax: +65 6455 4010
Web: www.beste.com.sg
E-Mail: info@beste.com.sg

Slovenia

SEVTIS d.o.o.
Smartinska 130
1000 Ljubljana
Tel.: +386 1 542 1927
Fax: +386 1 542 1926

Slovak Republic

BVZ Commerce s.r.o.
Parkerova 618
CZ 25067 Klecany
Tel.: +420 233 55 94 74
Fax: +420 233 55 81 59

South Africa

AL&CD Ashley (PTY) Ltd.
3rd Floor, Grove Exchange
9 Grove Avenue
Claremont
South Africa
7708
Tel: +27 21 674 0294
Fax: +27 21 674 0295
Web: <http://www.alcdashley.co.za>
Mail: service@alcdashley.co.za

Svenska

Rakspécialisten HS
Möllevångsgatan 34
214 20 Malmö
Tel.: +46 40 12 07 70
Fax: +46 40 6 11 03 35
E-Mail: info@rakspécialisten.se

Switzerland

SPC Electronics AG
Mövenstrasse 12
CH - 9015 St. Gallen
Tel.: +41 71 227 99 99
E-Mail: info@spcag.ch

Thailand

Verasu Ltd. part.
83/7 Wireless Rd., Lumpini,
Patumwan, Bangkok 10330
Tel.: +662 254 81 008
E-Mail: askverasu@verasu.com

United Kingdom

Homespares Centres Limited
Firwood Industrial Estate
Thicketford Road
Bolton, BL2 3TR
Tel.: 01204 558160
Fax: 01204 558169
E-Mail: office@homespares.co.uk
Web: www.homespares.co.uk

Vietnam

BRAND PARTNER
CITY TNHH ĐỒ TẠC NHAN HIEU
2/7 NGUYEN THANH Y
ĐÀ KAO WARD, DISTRICT 1
HỒ CHÍ MINH CITY, VIETNAM
Tel.: +84 862 899 648
Fax: +84 862 899 649
E-Mail: info@brandpartner.vn

Stand: 10.2018

SEVERIN Elektrogeräte GmbH

Röhre 27

D-59846 Sundern

Tel +49 2933 982-0

Fax +49 2933 982-1333

information@severin.de