

V2.20181012

GUARANTEE SERVICE FOR USA-CANADA (SEE OVERLEAF FOR AUS)

For more information or questions, guarantee claim and return authorization

PLEASE CONTACT THE LOCAL BODUM LIMITED SERVICE CENTRE

GUARANTEE CLAIM CAN NOT BE DONE WITHOUT PROOF OF PURCHASE.

The guarantee certificate must be completed by the seller at the time of purchase. You must present the guarantee certificate to obtain guarantee services. Should your BODUM® product require guarantee service, please contact your BODUM® retailer, a BODUM® store, your country's BODUM® distributor, or visit www.bodum.com.

**2 YEARS LIMITED GUARANTEE CERTIFICATE
FOR THE BODUM® 11870 BISTRO ELECTRIC MILK
FROTHER AND GARANTIA LIMITADA DE 2 AÑOS**

Proof of purchase
Firmenstempel
Cachet du revendeur
Firmostempel
Sello de la empresa
Timbro del rivenditore
Stempel van de zok
Firmostempel
Contrato da empresa
Ostodstvistu
Договора купівлі

Date
Datum
Date
Date
Fecha
Date
Datum
Datum
Date
Datum
Date
Date

11870 BISTRO Electric Milk Frother

GUARANTEE CERTIFICATE - GUARANTEE: 2 YEARS Electric Milk Frother
GARANTIEZERTIFIKAT - GARANTIE: 2 JAHRE Elektrischer Milchaufschäumer
CERTIFICAT DE GARANTIE - GARANTIE: 2 ANS Mousseur à Lait Electrique
GARANTIBEVIS - GARANTI: 2 ÅR Elektrisk Mælkeskummer
CERTIFICADO DE GARANTIA - GARANTIA: 2 AÑOS Espumador de Leche Electrico
CERTIFICATO DI GARANZIA - GARANZIA: 2 ANNI Montalatte elettrico
GARANTIECERTIFIKAT - GARANTI: 2 JAAR Elektrische melkopschuimer
GARANTIBEVIS - GARANTI: 2 AARS Elektrisk mjølskummar
GARANTIECERTIFIKAT - GARANTI: 2 ANOS Beator de leite electrico
CERTIFICADO DE GARANTIA - GARANTIA: 2 AÑOS Beator de leite electrico
ТАКАУИ ТУДИСТУС - ТАКАУИ: 2 ВУОТТА Sähkönen maidonvaahdutin
ТАРАУИИНЫЙ ЦЕРТИФІКАТ - ТАРАУИЙ: 2 ТОДА ЭЛЕКТРИЧЕСКИЙМОЛОЧНЫЙ ПЕНОБРАЗОВАТЕЛЬ



www.bodum.com

11870 BISTRO Electric Milk Frother
 BODUM® is a registered trademark of Pi-Design AG, Switzerland.
 Pi-Design AG, Kantonsstrasse 100, Postfach 463, CH-6234 Triengen, Switzerland.



**11870 BISTRO
Electric Milk
Frother**

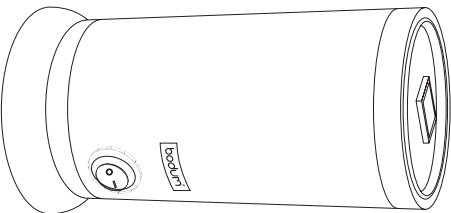

Electric Milk Frother	Instruction for use	ENGLISH
Elektrischer Milchaufschäumer	Gebrauchsanweisung	DEUTSCH
Mousseur à Lait Electrique	Mode d'emploi	FRAÇAIS
Elektrisk Mælkeskummer	Brugsanvisning	DANSK
Espumador de Leche Electrico	Instrucciones de Uso	ESPAÑOL
Montalatte elettrico	Istruzioni Per l'uso	ITALIANO
Elektrische melkopschuimer	Gebbruiksaanwijzing	NEDERLANDS
Elektrisk mjølskummar	Brugsanvisning	SVENSKA
Beator de leite electrico	Manual De Instruções	PORTUGUÊS
Sähkönen maidonvaahdutin	Käyttöohje	SUOMI
Электрический молочный пенообразователь	Руководство по эксплуатации	РУССКИЙ

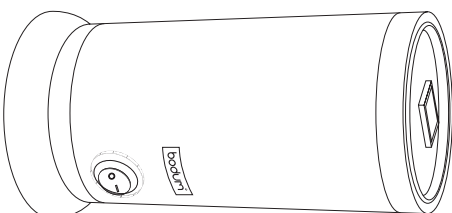

Welcome to BODUM®

Congratulations! You are now the proud owner of the BODUM® BISTRO Electric Milk Frother.

Please read these instructions carefully before using.	ENGLISH
Bitte lesen Sie diese Hinweise sorgfältig vor der Benutzung.	DEUTSCH
Veuillez lire attentivement ces instructions avant l'utilisation.	FRAÇAIS
Les vejligst disse instruktioner nøje før brug.	DANSK
Les cuidadosamente estas instrucciones antes de utilizar el producto.	ESPAÑOL
Leggere attentamente le presenti istruzioni prima dell'uso del prodotto.	ITALIANO
Lees, voordat u het apparaat in gebruik neemt, deze gebruiksaanwijzing zorgvuldig door.	NEDERLANDS
Läs dessa anvisningar noggrant innan du använder kaffelysgården.	SVENSKA
Por favor, leia cuidadosamente estas instruções antes de utilizar.	PORTUGUÊS
Use nima objekt hoolikalt enne kasutamist.	SUOMI
Пожалуйста, внимательно прочитайте это руководство перед использованием.	РУССКИЙ

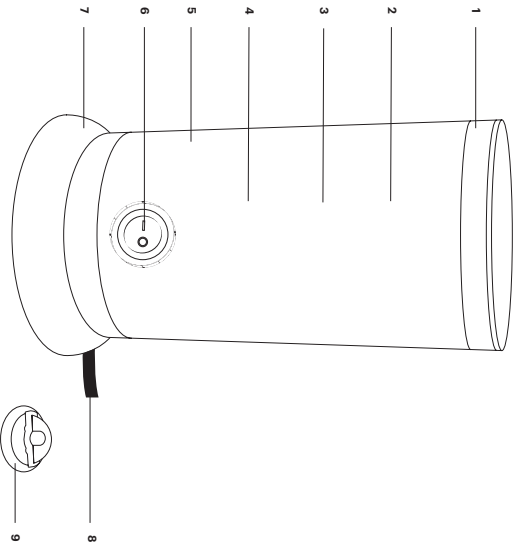

- EN ELECTRIC MILK FROTHER**
- List of Components
- 1 MAX handle
 - 2 MAX frothing mark
 - 3 MIN mark
 - 4 Milk frother
 - 5 ON/OFF button
 - 6 Power base
 - 7 Power plug & cord
 - 8 Whisk
 - 9
- FR MOUSSEUR A LAIT ELECTRIQUE**
- Liste des composants
- 1 Manche
 - 2 Marque de dosage MAX
 - 3 Marque de dosage MIN
 - 4 Marque lait
 - 5 Mousseur à lait
 - 6 Bouton ON/OFF
 - 7 Socle d'alimentation
 - 8 Cordon d'alimentation et prise électrique
 - 9 Fouet
- DK ELEKTRISK MÆLKESKUMMER**
- Liste over komponenter
- 1 Låg
 - 2 MAX værtemærke
 - 3 MAX skummærke
 - 4 MIN mærke
 - 5 Mælkeskummer
 - 6 Bouton ON/OFF
 - 7 Power base
 - 8 Stik og ledning
 - 9 Piskeris

- ES ESPUMADOR DE LECHE ELECTRICO**
- Listo de componentes
- 1 Tapa
 - 2 Marca de color MAX
 - 3 Marca de espuma MAX
 - 4 Marca MIN
 - 5 Espumador de leche
 - 6 Botón ON/OFF
 - 7 Base de alimentación
 - 8 Enchufe y cable de alimentación
 - 9 Batidor
- PT BATEDOR DE LECHE ELECTRICO**
- Listo de componentes
- 1 Tapa
 - 2 Marca de cor-de-rosa MAX
 - 3 Marca de nível MAX para bater
 - 4 Marca MIN
 - 5 Batedor de leite
 - 6 Botão Ligar/Desligar
 - 7 Base elétrica
 - 8 Fio de alimentação e cabo
 - 9 Batedor
- IT MONTALATTE ELETTRICO**
- Elenco dei componenti
- 1 Coperchio
 - 2 Segno per il riscaldamento MAX
 - 3 Segno per la montatura MAX
 - 4 Segno MIN
 - 5 Montalatte
 - 6 Pulsante ON/OFF
 - 7 Base di alimentazione
 - 8 Spina e cavo di alimentazione
 - 9 Frusta
- NL ELEKTRISCHE MELKOPSCUMMER**
- List van onderdelen
- 1 Deksel
 - 2 Aanduiding MAX, warme
 - 3 Aanduiding MAX, heveveelheid schuim
 - 4 Aanduiding MIN, heveveelheid
 - 5 Melkopscummer
 - 6 AAN/UIT-knop
 - 7 Leadafsluiting
 - 8 Stekker en snoer
 - 9 Gorde
- SV ELEKTRISK MÖLKSKUMMARE**
- List över komponenter
- 1 Lock
 - 2 MAX värtemärke
 - 3 MAX skummärke
 - 4 Målmärke
 - 5 Mjölkskummare
 - 6 PÅ/AU-knapp
 - 7 Strömled
 - 8 Strömkontakt & sladd
 - 9 Visp

BODILM AUSTRALIA WARRANTY

We are pleased to say that the return rate on BODILM® product is very low; however, should you need to process a returned BODILM® product under warranty, please follow the simple procedure below. We have tried to make it as simple as possible for both yourself and the end consumer.

BODILM AUSTRALIA WARRANTY PROCEDURE

Our goods come with guarantees that cannot be excluded under the Australian Consumer Law. Consumers are entitled to a replacement or refund for a major failure and for compensation for any other reasonably foreseeable loss or damage. Consumers are also entitled to have the goods repaired or replaced if the goods fail to be of acceptable quality and the failure does not amount to a major failure.

The benefits to BODILM® customers given by the warranty set out below are in addition to other rights and remedies under a law in relation to the BODILM® product to which the warranty relates.

To process a faulty BODILM® product you will require a Return Authorisation (RA) number. Returned items without a RA number are not able to be processed for credit or replacement. Contact BODILM® on (02) 9692 0582 for a RA number.

Faulty product does not include items which have incurred wear and tear through general home use, misuse or commercial use. Warranty does not include accidental glass breakages.

Warranty period:

e-Bodilm® 2 year replacement warranty from the date of purchase, for electrical appliances where a defect appears and BODILM® is notified within 2 years from date of purchase.

Proof of purchase, any claim from the end consumer must be validated with a copy of proof of purchase, without providing a proof of purchase BODILM® Australia will not be able to process the claim. Proof of purchase includes original purchase receipt/docket or credit card statement showing the purchase amount.

Replacement or credit: once claim is validated, if possible please replace the faulty item from stock on hand. If a customer requires a replacement for an item which you don't have on hand, please have the item added to your next order.

Return or work order: to ensure that the return process is as easy as possible for both you and the end consumer, we don't do work orders or product repairs.

Once you have received a RA number and signed the product please safely dispose of the faulty item. We don't require the faulty product to be sent back to us. However, if you come across an unusual fault which you think we need to be aware of please send it back to BODILM® Australia Head Office.

BODILM® (Australia) PTY LTD
 Suite 39, 26-32 Pirrama Rd, Pyrmont NSW 2009
 T +61 2 9692 0582 F +61 2 9692 0586
 office.austrelia@bodilm.com

Congratulations! You are now the proud owner of a BODUM® BISTRO Electric Milk Frother. Please read these instructions carefully before using.

IMPORTANT SAFEGUARDS

When using electrical appliances, basic safety precautions should always be followed including the following:

Read this user manual thoroughly before first use and save it for future reference. Pay attention to the warnings on the product and in the user manual. It contains important information for your safety as well as proper use and maintenance of the product.

Use the product only for its intended purpose. Use only with recommended accessories and components supplied with the product. Improper use or wrong operation may lead to hazards.

Never leave the product unsupervised or unattended while it is switched ON.

Do not place heavy objects on top of the product.

WARNING! Do not immerse jug or the power base in water or any other liquids. Never place the jug under running water to clean. Do not place the product in the dishwasher.

If the supply cord is damaged, it must be replaced by qualified electrical person in order to avoid a hazard or the product must be disposed.

The mains voltage must match the information on the rating label of the product.

Avoid damages to the power cord. Do not allow the power cord to kink or come in contact with sharp corners.

Keep this product including power cord and plug away from all heat sources, i.e. ovens, hot plates and other heat-producing devices/objects.

Only unplug from the power socket do not pull on the cord.

Disconnect the product from mains power:

- when the product is not being used;
- in case of malfunctions;
- before attaching/detaching accessories;
- before cleaning and storing the product.

Use the product only in dry locations indoors, never use it outside.

Place the product on a stable, level, and slip resistant surface.

Protect the product from extreme heat and cold, direct sunlight and dust.

In order to reduce the risk of fire and electric shock, do not expose the product to fire (fireplace, grill, candles, cigarettes etc.) or water (water drops, water splashes, vases, tubes, ponds, etc.).

CAUTION: Risk of burns! Avoid contact with hot surfaces and escaping steam.

Keep a sufficient safety clearance around the product. Hot milk can cause severe scalding.

Do not move or transport the product during use or while there is hot milk in the thermos can. Spraying hot milk poses a risk of burning.

Operate the product only when it is filled with milk.

Close the lid when frothing or heating.

The use of accessories and components not recommended by the manufacturer may result in injuries or damages and voids the warranty.

This product is not suitable for commercial use. It is designed for household use only.

ADDITIONAL IMPORTANT SAFEGUARDS

This appliance is not intended for use by persons (including children) with reduced physical, sensory or mental capabilities, or lack of experience and knowledge, unless they have been given supervision or instruction concerning use of the appliance by a person responsible for their safety.

This appliance can be used by children aged from 8 years and above if they have been given supervision or instruction concerning use of the appliance in a safe way and if they understand the hazards involved. Cleaning and user maintenance shall not be made by children unless they are older than 8 and supervised.

Children should be supervised to ensure that they do not play with the appliance.

Cleaning and user maintenance shall not be made by children unless they are older than 8 and supervised.

Keep the product and its cord out of reach of children aged less than 8 years.

CAUTION! To avoid hazards caused by inadvertent resetting of the safety temperature limiter, the product must not be supplied with an external switching device such as a timer switch or connected to an electrical circuit that is regularly switched ON and OFF.

This appliance is intended to be used indoors in household and similar applications such as: staff kitchen areas in shops, offices and other working environments, farm houses, by clients in hotels, motels and other residential type environments, bed and breakfast type environments.

Do not fill with milk over the maximum level capacity.

Do not use the milk frother to heat oil, or to melt butter.

Do not place any container inside the milk frother – milk must be removed from the packaging, container, can, etc. before being put into the carafe.

Do not use the appliance to warm milk for a baby.

WARNING! Never open the lid during the frothing or heating process.

WARNING! Avoid liquid spillage on the electrical connectors.

WARNING! Handle with care. The heating element surface is subject to residue heat after use.

Use the product only with the base provided.

The product must not be immersed in water for cleaning.

Switch OFF the appliance and disconnect from mains supply before changing accessories or approaching parts that move in use.

Be careful when hot liquid is poured from the milk frother, as it can be ejected out of the appliance due to a sudden steaming.

Clean the product and any accessories thoroughly after each use. Refer to **CLEANING AND CARE** section.

UNPACKING AND CHECKING THE PRODUCT

1. Remove the product and accessories carefully from their original packaging.
2. Check whether the contents of the packaging are complete or damaged. If the contents of the packing are incomplete or if damage is detected, please return the product.

3. ⚠ Choking hazard! Keep packaging materials out of reach of young children.

INTENDED USE: This product is suitable for heating and frothing milk only. Any other use may result in damage to product and/or injuries.

BEFORE THE FIRST USE

1. Place the power base on a dry, even, stable pad.
2. Unwind the power cord until it reaches the desired length.
3. Connect the mains plug to a suitable mains power outlet socket.
4. Clean the product and frothing attachment before using it for the first time in order to remove any manufacturing residue.

NOTE: Do not immerse the product in water. Ensure that the connector on the bottom of the product remains dry.

1. Fill the product with cold water up to the MAX level and switch ON the product by pressing the ON/OFF button, the button will light up. The product will begin to heat.

2. Then discard the water after heating. Repeat this process once more, make sure to let the product cool down each time or it will fail to function until it has sufficiently cooled down.

FROTHING MILK

1. Connect the power cord plug to a suitable power outlet.
2. Open the lid and attach the whisk onto the rotating shaft.
3. Fill in cold milk. The milk level must be between the mark "MAX" and "MIN".
4. Put the lid on firmly by pushing it down slightly.
5. Place the milk frother on the power base.
6. Switch ON the product and the button will light up. The product will begin frothing.
7. The temperature of milk will reach approx. 70°C around 1 minute and the product will stop operating when ready. If the frothed milk is not removed and the temperature of the milk falls below 50°C, the milk frother will start operating again automatically. You can also press the ON/OFF button to turn OFF the product.
8. Remove the milk frother from the power base and open the lid.
9. Then pour the milk from the milk frother.

NOTE: If you want to prepare more milk froth, let the milk frother cool down for a few

minutes before further use. As long as the milk frother is hot, the thermostat prevents it from being used. You can rinse the inside of the milk frother with cold water to accelerate the cooling process.

HEATING MILK

1. Connect the power plug to a suitable power outlet.
2. Open the lid and remove the whisk from the rotating shaft.
3. Fill in milk. The milk level must be between the mark "MAX" and "MIN".
4. Put the lid on firmly by pushing it down slightly.
5. Place the milk frother on the base.
6. Switch ON the product and the button will light up. The product will begin to heat.
7. The temperature of milk will reach approx. 70°C around 1 minute and the product will stop operating. If the frothed milk is not removed and the temperature of the milk falls below 50°C, the milk frother will start operating again automatically. You can also press the ON/OFF button to turn OFF the product.
8. Remove the milk frother from the base and open the lid.
9. Then pour the milk from the milk frother.

BOIL-DRY PROTECTION

1. If there isn't sufficient milk in the milk frother, it will shut OFF automatically. Nevertheless, always ensure that there is enough milk in the product, as switching the device OFF automatically can shorten its life span.
2. Allow the product to cool down before filling it again.

CLEANING AND CARE

NOTE: To reduce build-up of milk residue, always empty any residual milk and clean immediately after frothing is completed. Never leave liquid in the milk frother overnight.

1. Unplug the power base from the electrical outlet and let the milk frother cool down completely before cleaning.
2. Clean the inside of the jug with a damp & soft cloth, or sponge. Only the whisk can be detached to rinse with water.
3. If necessary, put on the whisk attachment to the whisk head. Fill clean water to MAX. level, then add a couple drops of mild liquid soap. Turn the milk frother ON and allow the soapy water to clean the jug. After the milk frother turns itself OFF, discard the soap water. Pour fresh clean water into the jug and discard; repeat until soap residue is completely removed. Wipe out with damp cloth.

WARNING! Do not immerse the milk frother or the power base in water or any other liquid. Never place the milk frother under

running water to clean. Do not place in the dishwasher.

4. Make sure that all electrical connectors and sockets are kept dry.

5. Rinse lid and whisk in clean water and dry thoroughly.

6. Never use any solvents or abrasive cleaning agents, hard brushes, metal or sharp objects to clean. Solvents are hazardous to health and harm the product's plastic parts; abrasive cleaning agents and cleaning accessories may scratch the product's surfaces.

STORAGE

1. Unplug milk frother and allow it to cool.

2. Store in its box or in a cool and dry place.

3. Never store the appliance while it is still connected to mains power.

4. Never wrap cord tightly around the appliance.

5. Do not put any stress on the cord where it enters the appliance as it may cause the cord to fray and break.

TECHNICAL SPECIFICATIONS

TECHNICAL DATA

EUROPE voltage	220-240 V ~ 50 Hz
USA voltage	120 V ~ 60 Hz
EUROPE nominal power	550-650 W
USA nominal power	500 W
Capacity	MIN: approx. 75ml MAX  : approx. 190ml MAX: approx. 300ml

MANUFACTURER GUARANTEE FOR THE USA & CAN, THE EU AND CH.

Guarantee: BODUM® AG, Switzerland, guarantees the BISTRO Electric Milk Frother for a period of two years from the date of original purchase against faulty materials and malfunctions that can be traced back to defects in design or manufacturing. Repairs are carried out free of charge if all guarantee conditions are met. Refunds are not available.

Guarantor: BODUM® (Schweiz) AG, Kantonsstrasse 100, Postfach 463, 6234 Triengen.

Guarantee conditions: The guarantee certificate must be completed by the seller at the time of purchase. You must present the guarantee certificate to obtain guarantee services. Should your BODUM® product require guarantee service, please contact your BODUM® retailer, a BODUM® store, your country's BODUM® distributor, or visit www.bodum.com.

BODUM® will not provide warranty for damage resulting from inappropriate use, improper handling, normal wear and tear, inadequate or incorrect maintenance or care, incorrect operation or use of the appliance by unauthorized persons.

This Manufacturer Guarantee does not affect your statutory rights under applicable national laws in force, nor your right against the dealer arising from their sales/purchase contract.

ENVIRONMENTALLY ACCEPTABLE DISPOSAL



This marking indicates that this product should not be disposed with other household wastes throughout the EU. To prevent possible harm to the environment or human health from uncontrolled waste disposal, recycle it responsibly to promote the sustainable reuse of material resources. To return your used device, please use the return and collection systems or contact the retailer where the product was purchased. They can take this product for environmentally safe recycling.

DEUTSCH

Herzlichen Glückwunsch! Sie sind jetzt stolzer Besitzer eines Elektrischen Milchaufschäumers von **BODUM® BISTRO**. Bitte lesen Sie sich diese Anleitung vor dem Gebrauch sorgfältig durch.

DE

WICHTIGE SICHERHEITSMASSNAHMEN

Bei der Verwendung von elektrischen Geräten sind stets die folgenden allgemeinen Sicherheitsbestimmungen zu beachten:

Lesen Sie dieses Benutzerhandbuch vor der ersten Verwendung sorgfältig durch und bewahren Sie es zum Nachschlagen auf. Beachten Sie die Warnhinweise auf dem Produkt und in der Bedienungsanleitung. Sie enthält wichtige Informationen für Ihre Sicherheit sowie für den ordnungsgemäßen Gebrauch und die Wartung des Produkts.

Verwenden Sie das Produkt nur für seinen vorgesehenen Zweck. Verwenden Sie nur empfohlenes Zubehör und dem Produkt beiliegende Komponenten. Unsachgemäße Verwendung oder falsche Bedienung können Gefahren mit sich bringen.

Lassen Sie das Produkt niemals unbeaufsichtigt, während es eingeschaltet ist.

Legen Sie keine schweren Gegenstände auf das Produkt.

ACHTUNG! Tauchen Sie die Kanne und den Standfuß nicht in Wasser oder andere Flüssigkeiten. Halten Sie die Kanne nie zur Reinigung unter fließendes Wasser. Reinigen Sie das Produkt nicht im Geschirrspüler.

Wenn das Netzkabel beschädigt ist, muss es zur Vermeidung von Gefahren von einer qualifizierten Elektrofachkraft ausgetauscht werden. Anderenfalls muss das Produkt entsorgt werden.

Die Netzspannung muss mit den Angaben auf dem Typenschild des Produkts übereinstimmen.

Vermeiden Sie Beschädigungen am Netzkabel. Achten Sie darauf, dass das Netzkabel nicht geknickt wird oder mit scharfen Kanten in Berührung kommt.

Halten Sie dieses Produkt sowie sein Netzkabel und seinen Stecker von allen Wärmequellen fern, z. B. Öfen, Kochplatten und anderen wärmeerzeugenden Geräten/Objekten.

Ziehen Sie stets nur den Netzstecker aus der Steckdose – ziehen Sie nicht am Kabel.

Trennen Sie das Produkt vom Stromnetz:

- wenn das Produkt nicht benutzt wird;
- bei Fehlfunktionen;
- vor dem Anbringen/Entfernen von Zubehör;
- vor der Reinigung und Lagerung des Produkts.

Verwenden Sie das Produkt nur an trockenen Orten und im Haus, niemals draußen.

Stellen Sie das Produkt auf eine stabile, ebene und rutschfeste Oberfläche.

Schützen Sie das Produkt vor extremer Hitze und Kälte, direkter Sonneneinstrahlung und Staub.

Um das Brand- und Stromschlagrisiko zu verringern, setzen Sie das Produkt weder Feuerquellen (Kamin, Grill, Kerzen, Zigaretten usw.) noch Wasser (Wassertropfen, Wasserspritzer, Vasen, Schläuche, Teiche usw.) aus.

VORSICHT: Verbrennungsgefahr! Vermeiden Sie Berührungen mit heißen Oberflächen und austretendem Dampf.

Gebrauchsanweisung

Sorgen Sie für ausreichenden Sicherheitsabstand um das Produkt herum. Heiße Milch kann schwere Verbürhungen verursachen.

Bewegen oder transportieren Sie das Produkt nicht während des Betriebs oder wenn sich heiße Milch in der Thermoskanne befindet. Spritzer heißer Milch stellen eine Verbrennungsgefahr dar.

Betreiben Sie das Produkt nur, wenn es mit Milch gefüllt ist.

Schließen Sie den Deckel beim Aufschäumen und beim Erhitzen.

Die Verwendung von Zubehör und Komponenten, die nicht vom Hersteller empfohlen werden, kann zu Verletzungen und Beschädigungen führen und führt zum Erlöschen der Garantie.

Dieses Produkt ist nicht für den kommerziellen Einsatz geeignet. Es ist nur für den Hausgebrauch bestimmt.

WEITERE WICHTIGE SCHUTZVORKEHRUNGEN

Dieses Gerät ist nicht für den Gebrauch durch Personen (einschließlich Kinder) mit eingeschränkten physischen, sensorischen oder geistigen Fähigkeiten oder mangelnden Erfahrungen und Kenntnissen bestimmt, es sei denn, sie werden von einer für ihre Sicherheit verantwortlichen Person beaufsichtigt oder unterwiesen.

Dieses Gerät kann von Kindern ab 8 Jahren und darüber benutzt werden, wenn sie beaufsichtigt oder bezüglich des sicheren Gebrauchs des Gerätes unterwiesen wurden und die daraus resultierenden Gefahren verstehen. Kinder dürfen nicht mit dem Gerät spielen. Reinigung und Benutzer-Wartung dürfen nicht durch Kinder durchgeführt werden, es sei denn, sie sind älter als 8 Jahre und beaufsichtigt.

Kinder sollten beaufsichtigt werden, um sicherzustellen, dass sie nicht mit dem Gerät spielen.

Die Reinigung und Wartung darf nicht von Kindern durchgeführt werden, es sei denn, sie sind älter als 8 Jahre und werden beaufsichtigt.

Bewahren Sie das Produkt und sein Kabel außerhalb der Reichweite von Kindern unter 8 Jahren auf.

VORSICHT! Um Gefährdungen durch versehentliches Zurücksetzen des Sicherheitstemperaturbegrenzers zu vermeiden, darf das Produkt nicht mit einem externen Schaltgerät, wie z. B. einem Zeitschalter, genutzt werden oder an einen Stromkreis angeschlossen werden, der regelmäßig ein- und ausgeschaltet wird.

Dieses Gerät ist für den Gebrauch in Innenräumen im Haushalt und in damit vergleichbaren Situationen vorgesehen, beispielsweise Personalküchen in Geschäften, Büros und anderen Arbeitsumgebungen, Bauernhöfen, von Gästen in Hotels, Motels und anderen Wohnbereichen, Frühstückspensionen und Ähnliches.

Befüllen Sie Milch nicht über die maximale Füllmenge hinaus.

Verwenden Sie den Milchaufschäumer nicht zum Erhitzen von Öl oder zum Schmelzen von Butter.

Stellen Sie keinen Behälter in den Milchaufschäumer – die Milch muss vor dem Einfüllen in die Karaffe aus der Verpackung, dem Behälter, der Dose usw. entnommen werden. Verwenden Sie das Gerät nicht, um Milch für ein Baby aufzuwärmen.

ACHTUNG! Öffnen Sie den Deckel niemals während des Aufschäumens oder Erhitzens.

ACHTUNG! Verschütten Sie keine Flüssigkeiten auf die elektrischen Anschlüsse.

ACHTUNG! Mit Vorsicht zu handhaben. Die Oberfläche des Heizelements hat nach Gebrauch Restwärme.

Verwenden Sie das Produkt nur mit dem mitgelieferten Standfuß.

Das Produkt darf nicht zur Reinigung in Wasser getaucht werden.

Schalten Sie das Gerät AUS und trennen Sie es vom Stromnetz, bevor Sie Zubehör wechseln oder sich Teilen nähern, die sich im Betrieb bewegen.

Lassen Sie beim Ausgießen heißer Flüssigkeit aus dem Milchaufschäumer Vorsicht walten, da diese durch plötzliche Dampfentwicklung aus dem Gerät geschleudert werden kann.

Reinigen Sie das Produkt und sein Zubehör nach jedem Gebrauch gründlich. Siehe das Kapitel REINIGUNG UND PFLEGE.

AUSPACKEN UND PRÜFEN DES PRODUKTS

1. Nehmen Sie das Produkt und das Zubehör vorsichtig aus der Originalverpackung.
2. Prüfen Sie den Inhalt des Pakets auf Vollständigkeit und Beschädigungen. Wenn der Inhalt des Pakets unvollständig ist oder wenn Sie Schäden feststellen, schicken Sie das Produkt bitte umgehend zurück.
3. **⚠ Erststückerfahrung! Bewahren Sie Verpackungsmaterial außerhalb der Reichweite von Kleinkindern auf.**

VERWENDUNGSZWECK: Dieses Produkt ist ausschließlich zum Erhitzen und Aufschäumen von Milch geeignet. Jede andere Verwendung kann zu Schäden am Produkt und / oder Verletzungen führen.

VOR DEM ERSTEN GEBRAUCH

1. Stellen Sie den Standfuß auf eine trockene, ebene und stabile Unterlage.
2. Wickeln Sie das Netzkabel ab, bis es die gewünschte Länge hat.
3. Stecken Sie den Netzstecker in eine geeignete Steckdose.
4. Reinigen Sie das Produkt und den Schaumaufsatz vor dem ersten Gebrauch, um eventuelle Rückstände aus dem Herstellungsprozess zu entfernen.

HINWEIS: Tauchen Sie das Produkt nicht in Wasser. Stellen Sie sicher, dass der Anschluss an der Unterseite des Produkts trocken bleibt.

1. Befüllen Sie das Produkt bis zur Markierung MAX mit kaltem Wasser und schalten Sie das Produkt durch Betätigen der EIN/AUS-Taste EIN. Die Taste leuchtet dann auf. Das Produkt beginnt mit dem Erhitzen.
2. Schütten Sie das Wasser nach dem Erhitzen weg. Wiederholen Sie diesen Vorgang noch einmal. Lassen Sie das Produkt jedes Mal abkühlen. Es funktioniert nicht, bis es ausreichend abgekühlt ist.

MILCH AUFSCHÄU- MEN

1. Stecken Sie den Netzstecker in eine geeignete Steckdose.
 2. Öffnen Sie den Deckel und befestigen Sie den Schneebesen an der Rotationswelle.
 3. Füllen Sie kalte Milch ein. Der Milchstand muss zwischen den Markierungen „MAX“ und „MIN“ liegen.
 4. Setzen Sie den Deckel stabil auf, indem Sie ihn leicht nach unten drücken.
 5. Stellen Sie den Milchaufschäumer auf den Standfuß.
 6. Schalten Sie das Produkt EIN. Die Taste leuchtet auf. Das Produkt beginnt mit dem Aufschäumen.
 7. Die Temperatur der Milch wird nach 1 Minute ca. 70 °C erreichen. Das Produkt beendet den Vorgang, sobald es fertig ist. Wenn die aufgeschäumte Milch nicht entnommen wird und die Temperatur der Milch unter 50 °C sinkt, läuft der Milchaufschäumer automatisch wieder an. Sie können auch die EIN/AUS-Taste betätigen, um das Produkt auszuschalten.
 8. Nehmen Sie den Milchaufschäumer vom Standfuß und öffnen Sie den Deckel.
 9. Dann gießen Sie die Milch aus dem Milchaufschäumer.
- HINWEIS:** Wenn Sie weiteren Milchschaum zubereiten möchten, lassen Sie den

MILCH ERHITZEN

Milchaufschäumer einige Minuten abkühlen, bevor Sie ihn erneut benutzen. Solange der Milchaufschäumer noch heiß ist, verhindert der Thermostat seine Verwendung. Sie können das Innere der Milchaufschäumers mit kaltem Wasser ausspülen, um das Abkühlen zu beschleunigen.

1. Stecken Sie den Netzstecker in eine geeignete Steckdose.
2. Öffnen Sie den Deckel und nehmen Sie den Schneebesen von der Rotationswelle ab.
3. Füllen Sie Milch ein. Der Milchstand muss zwischen den Markierungen „MAX“ und „MIN“ liegen.
4. Setzen Sie den Deckel stabil auf, indem Sie ihn leicht nach unten drücken.
5. Stellen Sie den Milchaufschäumer auf den Standfuß.
6. Schalten Sie das Produkt EIN. Die Taste leuchtet auf. Das Produkt beginnt mit dem Erhitzen.
7. Die Temperatur der Milch wird nach 1 Minute ca. 70 °C erreichen. Das Produkt beendet den Vorgang, sobald es fertig ist. Wenn die aufgeschäumte Milch nicht entnommen wird und die Temperatur der Milch unter 50 °C sinkt, läuft der Milchaufschäumer automatisch wieder an. Sie können auch die EIN/AUS-Taste betätigen, um das Produkt auszuschalten.

8. Nehmen Sie den Milchaufschäumer vom Standfuß und öffnen Sie den Deckel.
9. Dann gießen Sie die Milch aus dem Milchaufschäumer.

TROCKENGE- HSCHUTZ

1. Wenn sich nicht genug Milch im Milchaufschäumer befindet, schaltet er sich automatisch ab. Achten Sie trotzdem immer darauf, dass sich genug Milch im Produkt befindet, da die automatische Abschaltung die Lebensdauer des Geräts verkürzen kann.
2. Lassen Sie das Produkt abkühlen, bevor Sie es erneut befüllen.

REINIGUNG UND PFLEGE

HINWEIS: Um die Bildung von Milchablagerungen zu vermeiden, sollte die restliche Milch immer ausgegossen und das Gerät direkt nach dem Aufschäumen gereinigt werden. Lassen Sie niemals Flüssigkeit über Nacht im Milchaufschäumer.

1. Trennen Sie den Standfuß von der Steckdose und lassen Sie den Milchaufschäumer vor der Reinigung vollständig abkühlen.
2. Reinigen Sie die Innenseite der Kanne mit einem feuchten & weichen Tuch oder Schwamm. Nur der Schneebesen darf abgenommen und dann mit Wasser abgespült werden.
3. Falls erforderlich, befestigen Sie den Schneebesenaufsatz am Schneebesenkopf.

Füllen Sie sauberes Wasser bis zum MAX-Füllstand ein und geben Sie dann ein paar Tropfen milder Flüssigseife hinzu. Schalten Sie den Milchaufschäumer EIN, dann wird die Kanne mit Seifenwasser gereinigt. Schütten Sie das Seifenwasser weg, nachdem sich der Milchaufschäumer ausgeschaltet hat. Gießen Sie frisches, sauberes Wasser in die Kanne und schütten Sie es dann wieder weg. Wiederholen Sie diesen Vorgang, bis alle Seifenrückstände vollständig beseitigt sind. Wischen Sie die Kanne mit einem feuchten Tuch aus.

ACHTUNG! Tauchen Sie den Milchaufschäumer und den Standfuß nicht in Wasser oder andere Flüssigkeiten. Halten Sie den Milchaufschäumer nie zur Reinigung unter fließendes Wasser. Nicht im Geschirrspüler reinigen.

4. Achten Sie darauf, dass alle elektrischen Anschlüsse und Steckdosen trocken bleiben.
5. Spülen Sie Deckel und Schneebesen mit sauberem Wasser ab und trocknen Sie beide gründlich.
6. Verwenden Sie niemals Lösungsmittel oder scheuernde Reinigungsmittel, harte Bürsten, Metall oder scharfe Gegenstände zur Reinigung. Lösungsmittel sind gesundheitsschädlich und beschädigen die Kunststoffteile des Produkts. Scheuernde Reinigungsmittel und Reinigungszubehör können die Oberfläche des Produkts zerkratzen.

AUFBEWAHRUNG

1. Schalten Sie den Milchaufschäumer aus und lassen Sie ihn abkühlen.
2. Bewahren Sie ihn in seiner Verpackung oder an einem kühlen und trockenen Ort auf.
3. Lagern Sie das Gerät niemals ein, solange es noch an das Stromnetz angeschlossen ist.
4. Wickeln Sie das Kabel niemals eng um das Gerät.
5. Setzen Sie das Kabel beim Eingang zum Gerät keinen Belastungen aus, da es sonst durchscheuern und reißen könnte.

TECHNISCHE SPEZIFIKATIONEN

TECHNISCHE DATEN	
Nennspannung EUROPA	220-240 V~ 50 Hz
Nennspannung USA	120 V~ 60 Hz
Nennleistung EUROPA	550-650 W
Nennleistung USA	500 W
Fassungsvermögen:	MIN.: ca. 75ml MAX:  ca. 190ml MAX.: ca. 300ml

Elektrischer Milchaufschäumer

HERSTELLERGARANTIE FÜR DIE USA, KANADA, DIE EUROPÄISCHE UNION UND DIE SCHWEIZ.

Garantie: BODUM® AG, Schweiz, gibt für eine Garantie für den Elektrischen Milchaufschäumers von BISTRO für einen Zeitraum von zwei Jahren ab dem Datum des ursprünglichen Kaufs gegen fehlerhafte Materialien und Fehlfunktionen, die auf Mängel im Design oder der Herstellung zurückzuführen sind. Reparaturen werden kostenlos durchgeführt, wenn alle Garantiebedingungen eingehalten werden. Rückstellungen sind nicht verfügbar.

Garantiegeber: BODUM® (Schweiz) AG, Kantonsstrasse 100, Postfach 463, 6234 Triengen

Garantiebedingungen: Das Garantiezertifikat (letzte Seite dieser Gebrauchsanweisung) muss vom Verkäufer beim Kauf ausgefüllt werden. Bei Inanspruchnahme der Garantie ist das Garantiezertifikat vorzulegen. Hierzu wenden Sie sich bitte an Ihren Bodum Händler, ein Bodum Verkaufsgeschäft, den für Ihr Land zuständigen Vertriebspartner oder kontaktieren Sie uns unter www.bodum.com

Diese Garantie gilt nicht, wenn der Defekt eines Geräts auf unsachgemäßer Behandlung, üblichem Verschleiß, unsachgemäßer Pflege und/oder Nichtbeachtung der Gebrauchsanweisung beruht.

Ihnen stehen neben den Rechten aus der Garantie die gesetzlichen Rechte zu. Insbesondere werden die gesetzlichen Rechte des Verbrauchers, die ihm gegenüber seinem Vertragspartner zustehen, nicht eingeschränkt.

KORREKTE ENTSORGUNG DIESES PRODUKTES



Alte Elektrogeräte dürfen nicht mehr zusammen mit dem Restmüll beseitigt werden, sondern müssen getrennt entsorgt werden. Die Abgabe bei kommunalen Sammelstellen durch Privatpersonen ist kostenfrei. Die Besitzer von Altgeräten sind verpflichtet, die Geräte zu den Sammelstellen zu bringen oder bei einer entsprechenden Sammlung abzugeben. Mit diesem kleinen persönlichen Aufwand tragen Sie dazu bei, dass wertvolle Rohstoffe recycelt und Schadstoffe gezielt behandelt werden können.

Félicitations ! Vous êtes à présent l'heureux propriétaire du moussEUR à lait électrique BODUM® BISTRO.

Veillez lire attentivement ces instructions avant toute utilisation.

Si le cordon d'alimentation est endommagé, celui-ci doit être remplacé par un électricien qualifié afin d'éviter tout risque, ou bien le produit doit être jeté.

La tension secteur doit correspondre à l'information indiquée sur l'étiquette de cote énergétique du produit.

Évitez d'endommager le cordon d'alimentation. Ne laissez pas le cordon d'alimentation s'entortiller ou entrer en contact avec des coins pointus.

Conservez ce produit et son cordon d'alimentation à l'écart de toute source de chaleur telle que les fours, plaques chauffantes ou autres dispositifs/objets produisant de la chaleur.

Débranchez de la prise de courant sans tirer sur le câble.

Déconnectez le produit de l'alimentation secteur :

- lorsque le produit n'est pas utilisé ;
- en cas de défaillance ;
- avant d'ajouter ou d'enlever des accessoires ;
- avant de nettoyer et de ranger le produit.

Utilisez le produit uniquement dans des endroits secs en intérieur, ne jamais utiliser en extérieur.

Placez le produit sur une surface stable, plane, et antidérapante.

Protégez le produit des températures extrêmement chaudes ou froides, de la lumière directe du soleil et de la poussière.

Afin de réduire les risques d'incendie et de chocs électriques, ne pas exposer le produit au feu (cheminée, grill, bougies, cigarettes, etc.) ou à l'eau (gouttes d'eau, éclaboussements, vases, tuyaux, bassins, etc.).

ATTENTION: Risque de brûlure ! Évitez le contact avec les surfaces chaudes et la vapeur qui s'échappe.

AVERTISSEMENTS IMPORTANTES

Lors de l'utilisation d'appareils électriques, des précautions de sécurité de base doivent être suivies à tout moment, y compris ce qui suit:

Lisez ce manuel d'utilisateur avec soin avant la première utilisation et conservez-le pour référence ultérieure. Prêtez attention aux avertissements indiqués sur le produit et dans le manuel d'utilisateur. Celui-ci contient des informations importantes relatives à votre sécurité, ainsi qu'à l'utilisation et à la maintenance correctes du produit.

Utilisez le produit uniquement pour l'usage prévu. Utilisez uniquement avec les accessoires recommandés et les composants fournis avec le produit. Une mauvaise utilisation ou une mauvaise opération peut représenter un danger pour l'utilisateur.

Ne laissez jamais le produit sans surveillance lorsque celui-ci est en marche.

Ne placez pas d'objet lourd sur le produit.

AVERTISSEMENT! N'immergez pas le pot ou le socle d'alimentation dans l'eau ou autres liquides. Ne placez jamais le pot sous l'eau courante pour le nettoyer. Ne placez pas le produit dans le lave-vaisselle.

Conserver une distance de sécurité suffisante autour du produit. Le lait chaud peut causer des brûlures graves.

Ne pas déplacer ou transporter le produit pendant son utilisation, ou lorsque du lait chaud est contenu dans le pot thermos. La projection de lait chaud peut causer un risque de brûlure.

Mettre le produit en marche uniquement lorsqu'il est rempli de lait.

Fermez le couvercle lorsque vous faites mousser ou chauffez le lait.

L'utilisation d'accessoires ou composants non recommandés par le fabricant peut causer des blessures ou dommages et annuler la garantie.

Ce produit n'est pas approprié pour une utilisation commerciale. Il est conçu pour une utilisation domestique uniquement.

AVERTISSEMENTS SUPPLÉMENTAIRES IMPORTANTES

Cet appareil n'est pas destiné à être utilisé par des personnes (y compris les enfants) à capacités physiques, sensorielles ou mentales réduites, ou ayant un manque d'expérience ou de connaissances appropriées, à moins d'être surveillées ou de recevoir des instructions sur l'utilisation de l'appareil par une personne responsable, pour leur sécurité.

Cet appareil peut être utilisé par des enfants de 8 ans ou plus, à condition qu'ils soient surveillés ou qu'ils aient reçu des instructions concernant l'utilisation sécurisée de l'appareil et qu'ils comprennent les risques relatifs à cette utilisation. Le nettoyage et l'entretien de l'appareil ne doivent pas être effectués par des enfants, sauf s'ils ont plus de 8 ans et qu'ils effectuent ces tâches sous surveillance.

Les enfants doivent être surveillés afin d'assurer qu'ils ne jouent pas avec l'appareil.

Le nettoyage et l'entretien peuvent être effectués par des enfants uniquement s'ils ont plus de 8 ans et sont surveillés.

Conserver le produit et le câble d'alimentation hors de la portée des enfants de moins de 8 ans.

ATTENTION! Afin d'éviter les dangers causés par la remise en marche involontaire du limiteur de température de sécurité, le produit ne doit pas être fourni avec un interrupteur externe tel qu'un interrupteur à minuterie, ni connecté à un circuit électrique étant régulièrement allumé et éteint.

Cet appareil est destiné à l'utilisation domestique, à l'intérieur des habitations uniquement, ou autres applications telles que: l'espace cuisine réservés aux employés dans un magasin, les bureaux et autres environnements de travail, les exploitations agricoles, par les clients d'hôtels, de motels et autres types d'environnements de type résidentiel tels que les gîtes et chambres d'hôtes.

Ne pas remplir de lait au-delà de la capacité maximale.

Ne pas utiliser le moussEUR à lait pour faire chauffer de l'huile, ou pour faire fondre du beurre.

Ne pas placer de conteneur à l'intérieur du moussEUR à lait: le lait doit être retiré de son emballage, conteneur, boîte, etc. avant d'être versé dans le pot.

Ne pas utiliser l'appareil pour chauffer le lait des bébés.

ATTENTION! Ne jamais ôter le couvercle pendant le processus de moussage ou de chauffage.

ATTENTION! Éviter les déversements sur les connecteurs électriques.

ATTENTION! Manipuler avec soin. La surface de l'élément chauffant conserve une chaleur résiduaire après utilisation.

Utilisez le produit uniquement sur le socle fourni.

Le produit ne doit pas être immergé dans l'eau au cours de son nettoyage.

Éteignez l'appareil et débranchez-le du secteur avant de changer les accessoires ou d'approcher des pièces mobiles pendant son utilisation.

Prenez soin lorsque vous versez le liquide chaud contenu dans le mousseur à lait, car celui-ci peut être éjecté de l'appareil dû à la formation soudaine de vapeur.

Nettoyez le produit et tout accessoire soigneusement après chaque utilisation. Veuillez vous référer à la section NETTOYAGE ET ENTRETIEN.

DÉBALLER ET VÉRIFIER LE PRODUIT

1. Retirez soigneusement le produit et les accessoires de leur emballage d'origine.

2. Vérifiez que le contenu de l'emballage est complet, et qu'il n'est pas endommagé. Si le contenu de l'emballage est incomplet ou si tout dommage est détecté, veuillez retourner le produit.

3. **⚠ Risque de suffocation ! Tenir les éléments d'emballage hors de la portée des enfants.**

UTILISATION PRÉVUE: Ce produit est prévu pour chauffer et faire mousser le lait uniquement. Toute autre utilisation peut causer des dommages au produit et/ou des blessures.

AVANT LA PREMIÈRE UTILISATION

1. Placez le socle d'alimentation sur une surface sèche, plane et stable.

2. Déroulez le câble électrique jusqu'à ce que celui-ci atteigne la longueur désirée.

3. Branchez la prise secteur à une prise de courant électrique adaptée.

4. Nettoyez le produit et la pièce conçue pour faire mousser le lait avant de les utiliser pour la première fois, afin d'éliminer tout résidu de fabrication.

REMARQUE: Ne pas immerger le produit dans l'eau. Veillez à ce que le connecteur sur le bas du produit reste au sec.

1. Remplissez le produit avec de l'eau froide jusqu'au niveau MAX et allumez le produit en appuyant sur le bouton ON/OFF : le bouton s'illuminera. Le produit commencera à chauffer.

2. Versez l'eau une fois chauffée. Répétez ce processus une fois de plus, et veillez à ce que le produit refroidisse à chaque fois: celui-ci ne fonctionnera pas s'il n'a pas suffisamment refroidi.

FAIRE MOUSSER LE LAIT

1. Branchez le cordon d'alimentation à une prise de courant appropriée.

2. Ouvrez le couvercle et attachez le fouet sur l'arbre tournant.

3. Remplissez de lait. Le niveau du lait doit se situer entre la marque "MAX ☺" et "MIN".
 4. Remettez fermement le couvercle en place en le poussant légèrement vers le bas.
 5. Placez le mousseur à lait sur le socle d'alimentation.
 6. Allumez le produit et le bouton s'illuminera. Le produit commencera à faire mousser le lait.
 7. La température du lait atteindra environ 70°C en 1 minute, et le produit s'arrêtera une fois prêt. Si le lait chauffé n'est pas versé et que la température du lait descend en-dessous de 50°C, le mousseur à lait se remettra en marche automatiquement. Vous pouvez également appuyer sur le bouton ON/OFF pour éteindre le produit.
 8. Retirez le mousseur à lait de son socle d'alimentation et ouvrez le couvercle.
 9. Versez le lait contenu dans le mousseur à lait.
- REMARQUE:** Si vous souhaitez faire mousser davantage de lait, laissez le mousseur à lait refroidir pendant quelques minutes avant de le réutiliser. Tant que le mousseur à lait est chaud, le thermostat l'empêchera d'être utilisé. Vous pouvez rincer l'intérieur du mousseur à lait à l'eau froide pour accélérer le processus de refroidissement.

FAIRE CHAUFFER LE LAIT

1. Branchez le cordon d'alimentation à une prise de courant adaptée.
2. Ouvrez le couvercle et retirez le fouet de l'arbre tournant.
3. Remplissez de lait. Le niveau du lait doit se situer entre la marque "MAX" et "MIN".
4. Remettez fermement le couvercle en place en le poussant légèrement vers le bas.
5. Placez le mousseur à lait sur le socle d'alimentation.
6. Allumez le produit et le bouton s'illuminera. Le produit commencera à chauffer.
7. La température du lait atteindra environ 70°C en 1 minute, et le produit s'arrêtera une fois prêt. Si le lait chauffé n'est pas versé et que la température du lait descend en-dessous de 50°C, le mousseur à lait se remettra en marche automatiquement. Vous pouvez également appuyer sur le bouton ON/OFF pour éteindre le produit.
8. Retirez le mousseur à lait de son socle d'alimentation et ouvrez le couvercle.
9. Versez le lait contenu dans le mousseur à lait.

DISPOSITIF ANTI-CHAUFFAGE À SEC

1. S'il n'y a pas suffisamment de lait dans le mousseur à lait, celui-ci s'éteindra automatiquement. Cependant, veillez toujours à verser suffisamment de lait dans le produit, car l'arrêt automatique de l'appareil peut écourter sa durée de vie.
2. Laissez le produit refroidir avant de le remplir de nouveau.

NETTOYAGE ET ENTRETIEN

REMARQUE: Afin de réduire l'accumulation de

- résidus de lait, videz toujours le lait restant et nettoyez immédiatement une fois le moussage achevé. Ne laissez jamais de liquide dans le mousseur à lait d'un jour à l'autre.
1. Débranchez le socle d'alimentation de la prise de courant et laissez le mousseur à lait refroidir complètement avant de le nettoyer.
 2. Nettoyez l'intérieur du pot à l'aide d'un chiffon doux légèrement humide, ou d'une éponge. Seul le fouet peut être détaché en vue d'être rincé à l'eau.
 3. Si nécessaire, fixez la tige du fouet à la tête du fouet. Remplissez d'eau propre jusqu'au niveau MAX, et ajoutez deux gouttes de savon liquide doux. Allumez le mousseur à lait et laissez l'eau savonneuse nettoyer le pot. Une fois que le mousseur à lait s'éteint tout seul, videz l'eau savonneuse contenue dans celui-ci. Remplissez le pot d'eau propre et videz ; répétez jusqu'à ce que tous les résidus de savon soient entièrement éliminés. Essuyez avec un chiffon humide.

AVERTISSEMENT! N'immergez par le pot ou le socle d'alimentation dans l'eau ou autres liquides. Ne placez jamais le pot sous l'eau courante pour le nettoyer. Ne placez pas le produit dans le lave-vaisselle.

4. Veillez à ce que tous les connecteurs électriques et les prises de courant restent secs.
5. Rincez le couvercle à l'eau claire et séchez-le soigneusement.
6. N'utilisez jamais de solvants ou de produits de nettoyage abrasifs, de brosses dures, d'objets métalliques ou tranchants pour le nettoyage. Les solvants sont dangereux pour la santé et nuisent aux composants en plastique du produit ; les produits de nettoyage et accessoires de nettoyage abrasifs peuvent rayer les surfaces du produit.

STOCKAGE

1. S'il Débranchez le mousseur à lait et laissez-le refroidir.
2. Rangez-le dans sa boîte ou dans un endroit frais et sec.
3. Ne rangez jamais l'appareil tant qu'il est branché à une prise de courant.
4. N'enroulez jamais le câble d'alimentation autour de l'appareil.
5. N'appliquez pas de force sur le câble à l'endroit où celui-ci entre dans l'appareil car il pourrait se casser ou se rompre.

SPÉCIFICATIONS TECHNIQUES

DONNÉES TECHNIQUES

Tension EUROPE	220-240 V ~ 50 Hz
Tension USA	120 V ~ 60 Hz
Puissance nominale EUROPE	550-650 W
Puissance nominale USA	500 W
Capacité	MIN: environ 75ml MAX  : environ 190ml MAX: environ 300ml

MISE AU REBUT CORRECT DE CE PRODUIT



Ce sigle indique que ce produit ne doit pas être éliminé avec les autres déchets ménagers dans l'UE. Pour éviter d'éventuels impacts néfastes pour l'environnement ou la santé humaine dus à des dépôts incontrôlés de déchets, recyclez-le de manière responsable pour favoriser la réutilisation durable des matières premières. Pour retourner votre appareil usagé, veuillez utiliser des systèmes de retour et de collecte, ou contactez le revendeur où le produit a été acheté. Il peut reprendre le produit pour un recyclage respectueux de l'environnement.

GARANTIE FABRICANT POUR LES ÉTATS-UNIS & CANADA, L'UNION EUROPÉENNE ET LA SUISSE.

Garantie: BODUM® AG, Suisse, garantit le Mousseur à Lait Électrique BISTRO pour une période de deux ans à compter de la date d'achat initiale, contre tout matériau défectueux ou défaillance résultant d'un vice de conception ou de fabrication. Les réparations sont effectuées gratuitement si toutes les conditions de garantie sont remplies. Il n'y aura lieu à aucun remboursement.

Garant: BODUM® (Schweiz) AG, Kantonsstrasse 100, Postfach 463, 6234 Triengen.

Conditions de garantie: Le certificat de garantie doit être rempli par le vendeur au moment de l'achat. Il devra être présenté pour bénéficier des services de garantie. Si votre produit nécessite un service de garantie BODUM®, veuillez contacter votre revendeur BODUM®, un magasin BODUM®, un distributeur BODUM® de votre pays, ou visiter www.bodum.com.

BODUM® ne fournira pas de garantie pour les dommages résultant d'une utilisation inappropriée, d'une mauvaise manipulation, de l'usage normale, d'un entretien ou de soins inadéquats ou incorrects, d'une mauvaise manœuvre ou de l'utilisation de l'appareil par des personnes non autorisées.

Cette garantie du fabricant n'affecte pas vos droits légaux en vertu des lois nationales applicables en vigueur, ni votre droit contre le revendeur découlant du contrat de vente/d'achat.

Tillykke! Du er nu ejer af en BODUM® BISTRO Elektrisk Mælkeskummer. Læs venligst disse instruktioner grundigt før anvendelse.

VIGTIGE

SIKKERHEDSFORANSTALTNINGER

Ved brug af elektriske apparater skal de grundlæggende sikkerhedsforanstaltninger altid følges, herunder følgende:

Læs denne brugsanvisning grundigt inden første brug, og gem den til senere brug. Vær opmærksom på advarslerne på produktet og i brugervejledningen. Den indeholder vigtige oplysninger til din sikkerhed samt korrekt brug og vedligeholdelse af produktet.

Brug kun produktet til det tilsigtede formål. Brug kun med anbefalet tilbehør og komponenter, der følger med produktet. Forkert brug eller drift kan medføre fare.

Lad aldrig produktet være uovervåget, mens det er tændt.

Placer ikke tunge genstande oven på produktet.

ADVARSEL! Sænk ikke kande eller power base i vand eller andre væsker. Vask aldrig kanden under rindende vand. Placer ikke produktet i opvaskemaskinen.

Hvis ledningen er beskadiget, skal den udskiftes af en autoriseret elektriker for at undgå fare, ellers skal produktet bortskaffes.

Netspændingen skal stemme overens med oplysningerne på mærkepladen af produktet.

Undgå beskadigelse af strømledningen. Lad ikke strømledningen bøje eller komme i kontakt med skarpe hjørner. Opbevar dette produkt herunder strømledning og stikkontakt fra alle varmekilder, dvs. ovne, varmepletter og andre varmeproducerende enheder / genstande.

Træk kun stikket ud af stikkontakten, hvis ikke i ledningen.

Afbryd produktet fra strømmen:

- når produktet ikke bliver brugt;
- i tilfælde af funktionsfejl;
- før tilslutning/afmontering af tilbehør;
- før rengøring og opbevaring af produktet.

Brug kun produktet på tørre steder indendørs, brug det aldrig udenfor.

Placer produktet på en stabil, plan og non-slip overflade.

Beskyt produktet mod ekstrem varme og kulde, direkte sollys og støv.

For at mindske risikoen for brand og elektrisk stød må du ikke udsætte produktet for brand (pejs, grill, stearinlys, cigaretter osv.) eller vand (vanddråber, vandstænk, vaser, rør, damme osv.),

FORSIGTIG: Risiko for forbrændinger! Undgå kontakt med varme overflader og undgå damp.

Sørg for tilstrækkelig sikkerhedsafstand omkring produkterne. Varm mælk kan forårsage svær skoldning.

Flyt ikke eller transporter produktet under brug, eller mens der er varm mælk i kanden. Stænk fra varm mælk kan give forbrændinger.

Brug kun produktet, når det er fyldt med mælk.

Luk låget, når der skummes eller opvarmes.

Brugen af tilbehør og komponenter, som ikke er anbefalet af producenten, kan resultere i personskader eller skader og annullerer garantien.

Dette produkt er ikke egnet til kommerciel brug. Den er kun beregnet til privat husholdningsbrug.

YDERLIGERE VIGTIGE SIKKERHEDSFORANSTALTNINGER

Dette apparat er ikke beregnet til brug af personer (herunder børn) med nedsat fysisk, sensorisk eller mental kapacitet eller manglende erfaring og viden, medmindre de har fået tilsyn eller instruktion vedrørende brug af apparatet, af en person der er ansvarlig for deres sikkerhed.

Apparatet må anvendes af børn på 8 år og derover, såfremt de er under opsyn eller har modtaget anvisninger i forvarlig brug af apparatet, og de forstår farerne i forbindelse med brugen. Rengøring og vedligeholdelse må ikke udføres af børn, mindre de er over 8 år og uden opsyn.

Børn skal overvåges for at sikre, at de ikke leger med apparatet.

Rengøring og vedligeholdelse må ikke foretages af børn, medmindre de er over 8 år og under tilsyn.

Hold produktet og dets ledning utilgængeligt for børn under 8 år.

ADVARSELL! For at undgå farer som følge af utilsigtet nulstilling af sikkerhedstemperatur begrænsningen, må produktet ikke leveres med en ekstern omskifter, som f.eks. en tidsafbryder eller tilsluttet et elektrisk kredsløb, som regelmæssigt tændes og slukkes.

Dette apparat er beregnet til indendørs brug i husholdningsapparater og lignende applikationer som:

køkkener, butikker, kontorer og andre arbejdsmiljøer, gårdhuse, af kunder på hoteller, moteller og andre boligmiljøer, bed and breakfast-type miljøer.

Fyld ikke med mælk over maksimal kapacitet.

Brug ikke mælkeskummen til at varme olie, eller smelte smør.

Placer ikke beholdere i mælkeskummen. Mælken skal fjernes fra emballagen, beholderen, dåsen osv., før den hældes i kanden.

Brug ikke apparatet til at opvarme mælk til en baby.

ADVARSELL! Åbn aldrig låget under skum- eller varmeprocessen.

ADVARSELL! Undgå væskeudslip på de elektriske stikkontakter.

ADVARSELL! Håndter forsigtigt. Varmeelementets overflade er stadigvæk varmt efter brug.

Brug kun produktet med den medfølgende base.

Produktet må ikke sænkes i vand til rengøringsformål.

Sluk for apparatet og afbryd strømforsyningen, inden du skifter tilbehør eller tilgår de dele, der bevæger sig under brug.

Pas på, når varm væske hældes fra mælkeskummen, da det kan falde ud af apparatet på grund af pludselig dampning.

Rengør produktet og alt tilbehør grundigt efter brug hver gang. Se afsnittet **RENGØRING OG SIKKERHED**.

UDPAKNING OG KONTROL AF PRODUKTER

1. Fjern forsigtigt produktet og tilbehør fra dets originale emballage.
2. Kontroller, om emballagens indhold er

fuldstændigt eller beskadiget. Hvis indholdet af emballagen er ufuldstændig, eller hvis der opdages skade, skal du returnere produktet.

3. ⚠ Kvælningsfare!
Hold emballagematerialer utilgængeligt for småbørn.

TILSIGTET BRUG: Dette produkt er kun beregnet til opvarmning og skumning af mælk. Enhver anden brug kan medføre skade på produktet og / eller skade på personer.

FØR FØRSTE BRUG

1. Placer strømforsyningen på en tør, jævn, stabil pude.

2. Fold strømledningen ud, indtil den når den ønskede længde.

3. Sæt stikket i en passende stikkontakt.

4. Rengør produktet og skumme-tilbehøret, inden du bruger det for første gang, for at fjerne eventuelle restprodukter fra fremstillingen.

BEMÆRK: Sænk ikke produktet i vand. Sørg for, at stikket på bunden af produktet forbliver tørt.

1. Fyld produktet med koldt vand op til MAX-niveauet og tænd produktet ved at trykke på tænd / sluk-knappen, knappen lyser op. Produkter begynder at varme op.

2. Derefter kasseres vandet efter opvarmning Gentag denne proces igen, sørg for at lade produktet køle ned hver gang, ellers vil det ikke fungere før det er kølet ordentligt ned.

SKUMMET MÆLK

1. Sæt stikket i en passende stikkontakt.

2. Åbn låget og fastgør piskeriset på den roterende aksel.

3. Fyld kold mælk i. Mælkeniveauet skal være mellem mærket "MAX ☺" og "MIN".

4. Sæt låget fast ved at skubbe det lidt ned.

5. Placer mælkeskummeren på strømforsyningen.

6. Tænd for produktet og knappen lyser op. Produktet begynder at skumme.

7. Mælkens temperatur vil nå ca. 70°C omkring 1 minut, og mælkeskummeren stopper, når det er klar. Hvis skummetmælken ikke fjernes, og mælkens temperatur falder til under 50°C, starter mælkeskummer igen automatisk. Du kan også trykke på ON/OFF knappen for at slukke for produktet.

8. Fjern mælkeskummeren fra strøm-basen, og luk låget op.

9. Hæld derefter mælken fra mælkeskummeren.

BEMÆRK: Hvis du vil forberede mere mælkeskum, så lad mælkeskummeren køle ned i et par minutter, før den bruges igen. Så længe mælkeskummeren er varmt, forhindrer termostaten den i at køre. Du kan skylle indersiden af mælkeskummeren med koldt vand for at fremskynde køleprocessen.

**OPVARMNING
AF MÆLK**

1. Sæt stikket i en passende stikkontakt.
2. Åbn låget og fjern piskeris fra den roterende aksel.
3. Udfyld mælk. Mælkeniveauet skal være mellem mærket "MAX" og "MIN".
4. Sæt låget fast ved at skubbe det lidt ned.
5. Placer mælkeskumneren på basen.
6. Tænd for produktet og knappen lyser op. Produktet begynder at varmes.
7. Mælakens temperatur vil nå ca. 70°C omkring 1 minut, og så stopper produktet med at køre. Hvis den skummede mælk ikke fjernes, og mælakens temperatur falder til under 50°C, starter mælkeskumneren igen automatisk. Du kan også trykke på ON/OFF knappen for at slukke for produktet.
8. Fjern mælkeskumneren fra basen og luk låget.
9. Hæld derefter mælken fra mælkeskumneren.

**BOIL-DRY
BESKYTTELSE**

1. Hvis der ikke er tilstrækkelig mælk i mælkeskumneren, slukker den automatisk Sørg dog altid for, at der er tilstrækkelig mælk i produktet, da det kan forværre enhedens levetid at slukke den automatisk.
2. Lad produktet køle af, inden du fylder det igen.

**RENGØRING
OG PLEJE**

BEMÆRK: For at reducere opbygningen af mælkerester skal du altid tømme alt resterende mælk og rengøre straks efter, at skumningen er afsluttet. Lad aldrig væske være i mælkeskumneren natten over.

1. Træk stikkontakten ud af stikkontakten, og lad mælkeskumneren køle helt ned inden rengøring.
2. Rengør indersiden af kanden med en fugtig og blød klud eller svamp. Kun piskeriset kan løsnes for at skylle det med vand.
3. Om nødvendigt skal du sætte piskeriset på piskeris-hovedet. Fyld rent vand til MAX niveau, tilsæt derefter et par dråber mild, flydende sæbe. Tænd mælkeskumneren og lad sæbevandet rense kanden. Efter at mælkeskumneren er slukket, skal sæbevandet hældes ud. Hæld fersk rent vand i kanden og hæld det ud igen. Gentag, indtil sæberester er helt fjernet. Tør af med en fugtig klud.

ADVARSEL! Sænk ikke mælkeskumneren eller strøm-basen i vand eller anden væske. Placer aldrig mælkeskumneren under rindende vand for at rengøre den. Vask den ikke i opvaskemaskinen.

4. Sørg for, at alle elektriske stik og stikkontakter holdes tørre.
5. Skyl låget og piskeriset i rent vand og tør grundigt af.
6. Brug aldrig opløsningsmidler eller slibende rengøringsmidler, hårde børster,

metal eller skarpe genstande til at rengøre. Opløsningsmidler er sundhedsskadelige og skader produktets plastdele; silbende rengøringsmidler og rengøringsudstyr kan ridse produktoverflader.

OPBEVARING

1. Træk mælkeskummeren ud af stikket og lad den køle af.
2. Opbevares i kassen eller på et køligt og tørt sted.
3. Opbevar aldrig apparatet, mens det stadig er slået strøm.
4. Fold aldrig ledningen rundt om apparatet.
5. Undlad at lægge stress på ledningen, hvor den går ind i apparatet, da det kan medføre, at ledningen flosser og går i stykker.

TEKNISKE SPECIFIKATIONER

TEKNISKE DATA

EUROPA spænding	220-240 V ~ 50 Hz
USA spænding	120 V ~ 60 Hz
EUROPA nominal effekt	550-650 W
USA nominal effekt	500 W
Kapacitet	MIN: ca. 75ml MAX  : ca. 190ml MAX: ca. 300ml

PRODUCENT GARANTI FOR USA & CAN, EU OG CH.

Garanti: BODUM® AG, Schweiz, garanterer BISTRO Elektrisk Mælkeskummer i en periode på to år fra datoen for det oprindelige køb mod defekte materialer og funktionsfejl, som kan spores tilbage til fejl i design eller fremstilling.

Garant: BODUM® (Schweiz) AG, Kantonsstrasse 100, Postfach 463, 6234 Triengen.

Garantibetingelser: Et garanticertifikat skal udfyldes af sælgeren på købstidspunktet. Du skal præsentere garantibeviset for at få garantiservice. Skulle din BODUM® produkt kræve garantiservice, skal du kontakte din BODUM® forhandler, en BODUM® butik, dit lands BODUM® forhandler, eller besøg www.bodum.com.

BODUM® vil ikke give garanti for skader som følge af u hensigtsmæssig brug, forkert håndtering, normalt slitage, mangelfuld eller forkert vedligeholdelse eller pleje, forkert betjening eller brug af apparatet af uautoriserede personer.

Denne producentgaranti påvirker ikke dine lovmæssige rettigheder i henhold til gældende nationale love i kraft, eller din ret mod forhandleren i forbindelse med salgs-/ købekontrakt.

MILJØVENLIG BORTSKAFFELSE



Det er ulovligt at bortskaffe elektriske apparater, der er defekte eller forældede sammen med almindeligt affald. De skal bortskaffes særskilt. Forbrugerne har mulighed for at efterlade sådanne anordninger på genbrugsstationer gratis. Ejere af sådanne enheder er påkrævet for at bringe dem til indsamlingssteder eller sætte dem ud, når de respektive samlinger finder sted. Ved at gøre denne mindre personlig indsats, er du sikker på, at værdifulde råvarer genanvendes og forureninger håndteres korrekt.

¡Felicidades! Ahora es el orgulloso propietario de un espumador de leche eléctrico BISTRO de BODUM®
Lea estas instrucciones atentamente antes de usar el aparato.

CONSEJOS DE SEGURIDAD IMPORTANTES

Al utilizar aparatos eléctricos siempre se deben seguir unas precauciones de seguridad básicas, entre las que se incluyen las siguientes:

Lea este manual de instrucciones antes de utilizar el aparato por primera vez y guárdelas para futuras referencias. Preste atención a las advertencias en el producto y en el manual de instrucciones. Contiene información importante para su seguridad, así como para un uso y mantenimiento adecuados del producto.

Use el producto exclusivamente para su fin previsto.

Úselo exclusivamente con los accesorios y componentes recomendados que se suministran con el mismo. Un uso inapropiado o incorrecto puede provocar riesgos.

No deje nunca el producto sin vigilancia o desatendido mientras el interruptor esté en modo ON.

No coloque objetos pesados sobre el producto.

¡ADVERTENCIA! No sumerja la jarra o la base de alimentación en agua ni en otros líquidos. No sitúe nunca la jarra bajo un chorro de agua para limpiarla. No introduzca el producto en el lavavajillas.

Si se daña el cable de alimentación, un electricista cualificado deberá sustituirlo para evitar riesgos o, si no, deberá deshacerse del producto.

La tensión de red debe coincidir con la información de la etiqueta de clasificación del producto.

Evite dañar el cable de alimentación. No permita que el cable de alimentación se retuerza o entre en contacto con esquinas afiladas.

Mantenga este producto, así como el enchufe y el cable de alimentación, alejados de fuentes de calor como hornos, hornillos y otros objetos o dispositivos que emitan calor.

Desconéctelo de la toma de alimentación sin tirar del cable.

Desconecte el producto de la red eléctrica:

- cuando no se esté usando;
- en caso de avería;
- antes de acoplar o desacoplar accesorios;
- antes de limpiarlo y almacenarlo.

Utilice el producto exclusivamente en lugares secos e interiores, nunca al aire libre.

Coloque el producto en una superficie estable, plana y antideslizante.

Proteja el producto del calor y el frío extremos, de la luz solar directa y del polvo.

Para reducir el riesgo de incendios y de descargas eléctricas, no exponga el producto al fuego (chimeneas, barbacoas, velas, cigarrillos, etc.) ni al agua (gotas de agua, salpicaduras, jarrones, tuberías, charcos, etc.).

PRECAUCIÓN: ¡Riesgo de quemaduras! Evite el contacto con superficies calientes y de escapes de vapor.

Mantenga suficiente espacio libre alrededor del producto. La leche caliente puede provocar quemaduras graves.

No mueva ni traslade el producto mientras lo usa o mientras haya leche caliente en el termo. El rociado con leche caliente implica riesgo de quemaduras.

Ponga en funcionamiento el producto únicamente cuando esté lleno de leche.

Cierre la tapa al espumar o calentar.

El uso de accesorios y componentes no recomendados por el fabricante puede provocar lesiones o daños y anula la garantía.

Este producto no es apto para uso comercial. Se ha diseñado exclusivamente para uso doméstico.

CONSEJOS DE SEGURIDAD ADICIONALES IMPORTANTES

Este aparato no está diseñado para ser usado por personas (incluidos niños) con capacidades físicas, sensoriales o mentales reducidas o con falta de experiencia y conocimiento, a no ser que una persona responsable de su seguridad les supervise o les dé instrucciones sobre la utilización del aparato.

Este aparato puede ser utilizado por niños a partir de 8 años, si están supervisados o han recibido instrucciones sobre cómo utilizar el aparato de forma segura y si comprenden los riesgos que implica. La limpieza y el mantenimiento no debe ser llevado a cabo por niños, salvo que sean mayores de 8 años y cuenten con supervisión.

Los niños deberán ser vigilados para garantizar que no jueguen con el aparato.

Los niños no deben limpiar o realizar el mantenimiento del aparato, a no ser que tengan más de 8 años y estén vigilados.

Mantenga el producto y su cable fuera del alcance de los niños de menos de 8 años.

!PRECAUCIÓN! Para evitar riesgos provocados por un reinicio accidental del limitador de temperatura de seguridad no se debe distribuir el producto con un dispositivo de encendido externo (como un reloj conmutador o un circuito eléctrico que se cambie regularmente de ON a OFF).

Este aparato se ha diseñado para su uso en interiores en ámbitos domésticos tales como: Zonas de cocina del personal en tiendas; oficinas y otros entornos laborales; casas rurales; clientes de hoteles, moteles y entornos residenciales de otro tipo; entornos del tipo alojamiento y desayuno.

No lo rellene con leche por encima del nivel máximo de capacidad.

No utilice el espumador de leche para calentar aceite o para derretir mantequilla.

No introduzca ningún recipiente dentro del espumador de leche (se debe retirar la leche de su envase o recipiente antes de verterla en la jarra).

No utilice el aparato para calentar leche para bebés.

!ADVERTENCIA! No abra nunca la tapa durante el proceso de espumado o calentamiento.

!ADVERTENCIA! Evite que se derramen líquidos sobre los conectores eléctricos.

!ADVERTENCIA! Manipular con cuidado. Es posible que quede calor residual en la superficie del elemento calefactor después de su uso.

Utilice el producto exclusivamente con la base que se proporciona.

No se debe sumergir el producto en agua para limpiarlo.

Coloque el interruptor del aparato en OFF y desconéctelo de la corriente antes de cambiar accesorios o acercarse a piezas móviles durante su uso.

Tenga cuidado al verter líquido caliente desde el espumador de leche, ya que puede salir despedido del aparato por culpa de una emisión de vapor repentina.

Limpie el producto y los accesorios cuidadosamente después de cada uso. Consulte la sección LIMPIEZA Y CUIDADO.

DESEMBALAJE Y COMPROBACIÓN DEL PRODUCTO

1. Retire con cuidado de su embalaje original el producto y los accesorios.
2. Compruebe si el contenido del embalaje está completo o si ha sufrido daños. Si el contenido en el embalaje no está completo o si se ha detectado algún daño, haga el favor de devolverle el producto.

3. **⚠ ¡Riesgo de asfixia! Mantenga los materiales del embalaje fuera del alcance de niños pequeños.**

USO PREVISTO: Este producto solo es apto para calentar y espumar leche. Cualquier otro uso puede provocar daños en el producto o lesiones al usuario.

ANTES DE SU PRIMER USO

1. Coloque la base de alimentación sobre una superficie seca, lisa y estable.
2. Desenrolle el cable de alimentación hasta que alcance la longitud deseada.
3. Conecte el enchufe de alimentación a una toma de corriente apropiada.

4. Limpie el producto y el accesorio de espumado antes de usarlo por primera vez para retirar cualquier residuo de su fabricación.

NOTA: no sumerja el producto en agua. Asegúrese de que el conector en la parte inferior del producto se mantiene seco.

1. Llene el producto con agua fría hasta el nivel MAX y enciéndalo pulsando el botón ON/OFF. El botón se iluminará. El producto empezará a calentarse.

2. Tire el agua después de calentarla. Repita este proceso una vez más y asegúrese de que el producto se enfría lo suficiente cada vez (si no lo hace, no volverá a calentarse).

ESPUMAR LECHE

1. Conecte el cable de alimentación a un enchufe adecuado.
2. Abra la tapa y acople el batidor al eje giratorio.
3. Llénelo de leche fría. El nivel de leche debe situarse entre las marcas "MAX ☺" y "MIN".
4. Coloque firmemente la tapa presionándola ligeramente.
5. Coloque el espumador de leche sobre la base de alimentación.
6. Encienda el producto (ON) y el botón se iluminará. El producto empezará a espumar.

7. La temperatura de la leche alcanzará unos 70 °C alrededor de 1 minuto y el producto dejará de funcionar cuando esté lista. Si la leche espumada no se retira y su temperatura baja de los 50 °C, el espumador de leche volverá a funcionar automáticamente. También puede pulsar el botón ON/OFF para apagar el producto.

8. Retire el espumador de leche de la base de alimentación y abra la tapa.

9. Luego puede verter la leche del espumador.

NOTA: Si quiere preparar más espuma de leche, deje que el espumador se enfríe unos minutos antes de volver a usarlo. El termostato impide usar el espumador de leche mientras está caliente. Puede aclarar el interior del espumador de leche con agua fría para acelerar el proceso de enfriamiento.

CALENTAR LECHE

1. Conecte el enchufe de alimentación a una toma adecuada.

2. Abra la tapa y retire el batidor del eje giratorio.

3. Llénelo de leche. El nivel de leche debe situarse entre las marcas "MAX" y "MIN".

4. Coloque firmemente la tapa presionándola ligeramente.

5. Coloque el espumador de leche sobre la base.

6. Encienda el producto (ON) y el botón se iluminará. El producto empezará a calentarse.

7. La temperatura de la leche alcanzará unos 70 °C alrededor de 1 minuto y el producto dejará de funcionar cuando esté lista. Si la leche espumada no se retira y su temperatura baja de los 50 °C, el espumador de leche volverá a funcionar automáticamente.

También puede pulsar el botón ON/OFF para apagar el producto.

8. Retire el espumador de leche de la base y abra la tapa.

9. Luego puede verter la leche del espumador.

PROTECCIÓN ANTE HERVIDO EN SECO

1. Si no hay suficiente leche en el espumador de leche, se apagará automáticamente. Sin embargo, asegúrese siempre de que hay suficiente leche en el producto, ya que el apagado automático del dispositivo puede reducir su vida útil.

2. Deje que se enfríe el producto antes de volver a llenarlo.

LIMPIEZA Y CUIDADO

NOTA: Para reducir la acumulación de residuos, vacíe siempre cualquier resto de leche y límpielo inmediatamente después de que se haya completado el espumado. No deje nunca líquido en el espumador de leche durante toda la noche.

1. Desenchufe la base de alimentación de la toma de corriente y deje que el espumador

de leche se enfríe completamente antes de limpiarlo.

2. Limpie el interior de la jarra con un paño húmedo y suave o con una esponja. Solo se puede retirar el batidor para aclararlo con agua.

3. Si fuese necesario, coloque el accesorio batidor en el cabezal del batidor. Rellene con agua fría hasta el nivel MAX y luego añada un par de gotas de jabón líquido suave. Encienda el espumador de leche y deje que el agua con jabón limpie la jarra. Después de que el espumador de leche se apague automáticamente, tire el agua con jabón. Vierta agua limpia en la jarra y tirela de nuevo. Repita el proceso hasta que se haya eliminado cualquier residuo de jabón. Límpielo con un paño húmedo.

¡ADVERTENCIA! No sumerja el espumador de leche o la base de alimentación en agua ni en ningún otro líquido. No sitúe nunca el espumador de leche bajo un chorro de agua para limpiarlo. No lo introduzca en el lavavajillas.

4. Asegúrese de que todos los conectores y enchufes eléctricos se mantienen secos.

5. Aclare la tapa y el batidor con agua limpia y séquelos totalmente.

6. No use nunca disolventes o agentes de limpieza abrasivos, cepillos duros ni objetos metálicos o afilados en su limpieza. Los disolventes son nocivos para la salud y

dañan las piezas de plástico del producto. Los agentes de limpieza y los accesorios de limpieza abrasivos podrían rayar las superficies del producto.

ALMACENAMIENTO

1. Desenchufe el espumador de leche y deje que se enfríe.
2. Guárdelo en su caja o en lugar fresco y seco.
3. No guarde nunca el aparato mientras siga conectado a la red eléctrica.
4. No enrolle nunca el cable apretándolo demasiado alrededor del aparato.
5. No ejerza ninguna presión en el punto en el que el cable se introduce en el aparato, ya que podría provocar que el cable se deshilache y se rompa.

ESPECIFICACIONES TÉCNICAS

DATOS TÉCNICOS

Voltaje en EUROPA	220-240 V~ 50 Hz
Voltaje en EE. UU.	120 V~ 60 Hz
Potencia nominal en EUROPA	550-650 W
Potencia nominal en EE. UU.	500 W
Capacidad	MIN: unos 75ml MAX ☉: unos 190ml MAX: unos 300ml

GARANTIA DE FABRICANTE PARA EE. UU. Y CANADÁ, UE Y SUIZA.

Garantía: BODUM® AG, Suiza, garantiza el Espumador de Leche Eléctrico BISTRO durante un periodo de dos años a partir de la fecha de compra original frente a materiales defectuosos y averías que sean originariamente defectos de diseño o fabricación. Las reparaciones son gratis si se cumplen todas las condiciones de la garantía. Reembolso no disponible.

Garante: BODUM® (Suiza) AG, Kantonsstrasse 100, Postfach 463, 6234 Triengen.

Condiciones de la garantía: el vendedor debe rellenar un certificado de garantía en el momento de la compra. Debe presentar el certificado de garantía para obtener los servicios de garantía. Si su producto BODUM® requiere el servicio de garantía, póngase en contacto con su distribuidor de BODUM®, con una tienda BODUM®, con el distribuidor BODUM® de su país o visite www.bodum.com.

En la garantía BODUM® no se incluyen los daños causados por uso o manipulación inadecuados, desgaste normal, mantenimiento o cuidado incorrectos, mal funcionamiento o uso del aparato por personas no autorizadas.

Esta garantía del fabricante no afecta sus derechos estatutarios bajo las leyes nacionales en vigor ni sus derechos frente al proveedor, derivados de su contrato de compraventa.

DESECHO ECOLÓGICO

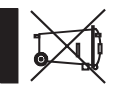

Los electrodomésticos viejos ya no pueden ser desechados con el resto de la basura, sino que se deben desechar por separado. La entrega en centros de recolección comunal por parte de personas privadas no tiene costo alguno. Los propietarios de electrodomésticos viejos están obligados a entregarlos en dichos centros de recolección o algún sitio similar. Con esta pequeña contribución personal está colaborando para que se puedan reciclar valiosos materiales y para que los materiales dañinos puedan tratarse como corresponde.

ITALIANO

Congratulazioni! Ha appena acquistato un Montalatte elettrico BODUM® BISTRO. Si prega di leggere attentamente queste istruzioni prima dell'uso.

IT

IMPORTANTI MISURE DI SICUREZZA

Quando si utilizzano apparecchi elettrici, è necessario seguire sempre le norme di sicurezza di base, incluse le seguenti:

Leggere attentamente questo manuale utente prima del primo utilizzo e conservarlo per riferimento futuro. Prestare attenzione alle avvertenze sul prodotto e nel manuale di istruzioni. Al suo interno ci sono informazioni importanti per la sicurezza, nonché per il corretto uso e la manutenzione del prodotto.

Utilizzare il prodotto solo per lo scopo previsto. Utilizzare il prodotto solo con gli accessori consigliati e con i componenti forniti insieme allo stesso. L'uso improprio o il funzionamento errato potrebbero causare incidenti.

Non lasciare mai il prodotto incustodito o senza supervisione mentre è acceso.

Non posizionare oggetti pesanti sopra il prodotto.

ATTENZIONE! Non immergere la brocca o la base di alimentazione in acqua o altri liquidi. Non pulire mai la brocca mettendola sotto l'acqua corrente. **NON mettere il prodotto nella lavastoviglie.**

Se il cavo di alimentazione è danneggiato, deve essere sostituito da personale qualificato per evitare rischi; alternativamente, è necessario buttare via il prodotto.

Assicurarsi che la tensione indicata sulla targhetta di identificazione dell'apparecchio corrisponda alla tensione della corrente nella propria area.

Evitare di danneggiare il cavo di alimentazione. Evitare che il cavo di alimentazione si pieghi o entri in contatto con angoli appuntiti.

Tenere il prodotto, incluso il cavo di alimentazione e la spina, lontano da tutte le fonti di calore, come forni, piastre riscaldanti e altri dispositivi/oggetti in grado di produrre calore.

Non tirare mai il cavo per scollegare la spina dalla presa di corrente.

Staccare il prodotto dalla presa elettrica:

- quando il prodotto non viene utilizzato;
- in caso di malfunzionamenti;
- prima di attaccare/staccare gli accessori;
- prima di pulire e mettere via il prodotto.

Utilizzare il prodotto solo in luoghi asciutti al chiuso, mai all'esterno.

Posizionare il prodotto su una superficie stabile, piana e antiscivolo.

Evitare di esporre il prodotto a temperature estremamente calde o fredde, alla luce solare diretta e alla polvere.

Per ridurre il rischio di incendi e scosse elettriche, non esporre il prodotto al fuoco (caminetti, griglie, candele, sigarette ecc.) o all'acqua (gocce e spruzzi d'acqua, vasi, tubi, stagni, ecc.).

ATTENZIONE: pericolo di ustioni! Evitare il contatto con le superfici calde e i getti di vapore.

Mantenere una distanza di sicurezza dal prodotto sufficiente. Il latte caldo potrebbe causare gravi ustioni.

Non spostare o trasportare il prodotto durante l'uso o mentre nel termos è presente latte caldo. Spruzzi di latte caldo potrebbero causare scottature.

Utilizzare il prodotto solo quando è pieno di latte.

Assicurarsi che il coperchio sia chiuso saldamente durante la montatura o il riscaldamento del latte.

L'uso di accessori e componenti non raccomandati dal produttore potrebbe provocare lesioni o danni e invalida la garanzia.

Questo prodotto non è adatto per l'uso commerciale. È progettato solo per uso domestico.

ULTERIORI IMPORTANTI MISURE DI SICUREZZA

Questo apparecchio non è destinato all'uso da parte di persone (compresi i bambini) con ridotte capacità fisiche, sensoriali o mentali, oppure che non abbiano sufficiente esperienza o non conoscano bene il prodotto e il suo funzionamento, a meno che non siano stati supervisionati o istruiti sull'uso dell'apparecchio da parte di una persona responsabile della loro sicurezza.

Questo apparecchio può essere utilizzato da bambini di età superiore a 8 anni qualora ciò avvenga sotto la supervisione o la guida all'uso in sicurezza da parte di un adulto e se ne comprendano i pericoli connessi. La pulizia e la manutenzione a cura dell'utilizzatore non devono essere effettuate da bambini di età inferiore a 8 anni e comunque senza la supervisione di un adulto.

I bambini dovrebbero essere sorvegliati per assicurarsi che non giochino con l'apparecchio.

La pulizia e la manutenzione del prodotto non devono essere eseguite da bambini di età inferiore a 8 anni e non supervisionati.

Tenere il prodotto e il suo cavo fuori dalla portata dei bambini di età inferiore a 8 anni.

ATTENZIONE! Per evitare pericoli causati da un ripristino accidentale del limitatore di temperatura di sicurezza, il prodotto non deve essere alimentato da un dispositivo di commutazione esterno come un timer, o collegato a un circuito elettrico che viene regolarmente acceso e spento.

Questo apparecchio è destinato all'uso in ambito domestico e in situazioni analoghe, come: da parte del personale di negozi, uffici e altri ambienti di lavoro in aree destinate alla cucina, cascine, da parte dei clienti di alberghi, motel e altri ambienti di tipo residenziale, bed and breakfast.

Non riempire di latte oltre il livello massimo di capacità.

Non utilizzare il montalatte per scaldare l'olio o per sciogliere il burro.

Non posizionare alcun contenitore all'interno del montalatte: il latte deve essere rimosso dalla confezione, dal contenitore, dalla lattina, etc. prima di essere versato nella caraffa.

Non usare l'apparecchio per scaldare il latte da dare a un neonato.

ATTENZIONE! Non rimuovere mai il coperchio durante la montatura o il riscaldamento del latte.

ATTENZIONE! Evitare di versare liquidi sui connettori elettrici.

ATTENZIONE! Maneggiare con cura. La superficie dell'elemento riscaldante rimane calda dopo l'uso.

Utilizzare il prodotto solo con la base fornita.

Il prodotto non deve essere immerso nell'acqua per pulirlo.

Spegnere l'apparecchio e disconnetterlo dalla rete elettrica prima di cambiare gli accessori o prima di maneggiare i componenti in movimento.

Fare attenzione quando viene versato del liquido caldo dal montalatte, poiché potrebbe essere espulso dall'apparecchio con forza causa del vapore.

Dopo ogni utilizzo pulire accuratamente il prodotto e gli accessori. Fare riferimento alla sezione PULIZIA E MANUTENZIONE.

DISIMBALLAGGIO E CONTROLLO DEL PRODOTTO

1. Rimuovere con cautela il prodotto e gli accessori dalla confezione originale.

2. Controllare se il contenuto della confezione è completo o danneggiato. Se il contenuto dell'imballaggio è incompleto o se viene rilevato un danno, si prega di restituire il prodotto.

3. ⚠ Rischio di soffocamento! Tenere i materiali di imballaggio fuori dalla portata dei bambini.

USO PREVISTO: Questo prodotto è adatto solo per il riscaldamento e la montatura del latte. Qualsiasi altro uso può provocare danni al prodotto e/o lesioni.

PREPARATIVI PER IL PRIMO UTILIZZO

1. Collocare la base di alimentazione su una superficie piana, asciutta e stabile.

2. Srotolare il cavo di alimentazione fino a raggiungere la lunghezza desiderata.

3. Collegare la spina di alimentazione ad una presa di corrente idonea.

4. Pulire il prodotto e l'accessorio per la montatura prima di utilizzarlo per la prima

volta, al fine di rimuovere eventuali residui di fabbricazione.

NOTA: non immergere il prodotto in acqua. Assicurarsi che il connettore sul fondo del prodotto rimanga asciutto.

1. Riempire il prodotto con acqua fredda fino al livello MAX e accendere il prodotto premendo il pulsante ON/OFF, che si illuminerà. Il prodotto inizierà a riscaldarsi.

2. Eliminare l'acqua dopo il riscaldamento. Ripetere l'operazione ancora una volta, assicurandosi di lasciare raffreddare il prodotto ogni volta, altrimenti non funzionerà finché non si sarà sufficientemente raffreddato.

MONTATURA DEL LATTE

1. Collegare la spina del cavo di alimentazione ad una presa di corrente adeguata.

2. Rimuovere il coperchio e attaccare la frusta sull'albero rotante.

3. Riempire con latte freddo. Il livello del latte deve essere compreso tra il segno "MAX"  and "MIN".

4. Chiudere con il coperchio saldamente, spingendolo leggermente verso il basso.

5. Posizionare il montalatte sulla base di alimentazione.

6. Accendere il prodotto, il pulsante si illuminerà. Il prodotto inizierà a montare.

7. La temperatura del latte raggiungerà i 70°C per circa 1 minuto e il prodotto smetterà di funzionare quando sarà pronto. Se il latte montato non viene rimosso e la temperatura del latte scende sotto i 50°C, il montalatte si riattiverà automaticamente. È anche possibile premere il pulsante ON/OFF per spegnere il prodotto.

8. Rimuovere il montalatte dalla base di alimentazione e togliere il coperchio.

9. A questo punto versare il latte dal montalatte.

NOTE: se si desidera montare dell'altro latte, lasciare che il montalatte si raffreddi per alcuni minuti prima di usarlo nuovamente. Finché il montalatte è caldo, il termostato ne impedirà l'utilizzo. Per accelerare il processo di raffreddamento, sciaccquare l'interno del montalatte con dell'acqua fredda.

RISCALDAMENTO DEL LATTE

1. Collegare la spina di alimentazione ad una presa di corrente adeguata.

2. Togliere il coperchio e rimuovere la frusta dall'albero rotante.

3. Riempire con latte. Il livello del latte deve essere compreso tra il segno "MAX" e "MIN".

4. Chiudere con il coperchio saldamente, spingendolo leggermente verso il basso.

5. Posizionare il montalatte sulla base.

6. Accendere il prodotto, il pulsante si illuminerà. Il prodotto inizierà a riscaldarsi.

spugna. Solo la frusta può essere staccata e risciacquata con acqua.

3. Se necessario, montare la frusta. Riempire con acqua pulita fino al livello MAX, quindi aggiungere qualche goccia di sapone liquido delicato. Accendere il montalatte e lasciare che l'acqua saponata pulisca la brocca. Dopo aver spento il montalatte, rimuovere l'acqua saponata. Versare dell'acqua pulita e fresca nella caraffa e gettarla; ripetere finché il residuo di sapone non sarà stato rimosso completamente. Asciugare con un panno umido.

ATTENZIONE! Non immergere il montalatte o la base di alimentazione in acqua o altri liquidi. Non posizionare mai il montalatte sotto l'acqua corrente per pulirlo. Non mettere nella lavastoviglie.

4. Assicurarsi che tutti i connettori e le prese elettriche siano asciutte.

5. Risciacquare il coperchio e la frusta con acqua pulita e asciugare accuratamente.

6. Non pulire mai con solventi o detergenti abrasivi, spazzole dure, oggetti di metallo o affilati. I solventi sono pericolosi per la salute e danneggiano i componenti di plastica del prodotto; i detergenti abrasivi e gli accessori per la pulizia potrebbero graffiarne le superfici.

7. La temperatura del latte raggiungerà i 70°C per circa 1 minuto e il prodotto smetterà di funzionare quando sarà pronto. Se il latte montato non viene rimosso e la temperatura del latte scende sotto i 50°C, il montalatte si riattiverà automaticamente. È anche possibile premere il pulsante ON/OFF per spegnere il prodotto.

8. Rimuovere il montalatte dalla base e togliere il coperchio.

9. A questo punto versare il latte dal montalatte.

PROTEZIONE DAL SURRISCALDAMENTO E DAL FUNZIONAMENTO SENZA ACQUA

1. Se non c'è abbastanza latte nel montalatte, quest'ultimo si spegne automaticamente. Tuttavia, assicurarsi sempre che ci sia abbastanza latte nel prodotto, poiché la disattivazione automatica del dispositivo potrebbe ridurne la durata.

2. Lasciare raffreddare l'apparecchio prima di riempirlo nuovamente.

PULIZIA E MANUTENZIONE

NOTA: Per ridurre l'accumulo di residui, assicurarsi di rimuovere il latte completamente e di pulire subito dopo averlo montato. Non lasciare mai liquidi nel montalatte per tutta una notte.

1. Scollegare la base di alimentazione dalla presa elettrica e lasciare che il montalatte si raffreddi completamente prima di pulirlo.

2. Pulire l'interno della caraffa con un panno umido e morbido, oppure con una

CONSERVAZIONE

1. Scollegare il montalatte e lasciarlo raffreddare.
2. Conservarlo nella sua scatola o in un luogo fresco e asciutto.
3. Non riporre mai l'apparecchio quando è ancora collegato alla rete elettrica.
4. Non avvolgere mai il cavo intorno all'apparecchio.
5. Non tirare il cavo nel punto in cui entra nell'apparecchio in quanto potrebbe logorarsi e rompersi.

SPECIFICHE TECNICHE

DATI TECNICI

Tensione EUROPA	220-240 V ~ 50 Hz
Tensione USA	120 V ~ 60 Hz
Potenza nominale EUROPA	550-650 W
Potenza nominale USA	500 W
Capienza	MIN: ca. 75ml MAX  : ca. 190ml MAX: ca. 300ml

GARANZIA DEL PRODUTTORE PER USA & CAN, UE E SVIZZERA.

Garanzia : BODUM® AG, Svizzera, garantisce il Montalatte elettrico BISTRO per un periodo di due anni dalla data di acquisto originale nel caso di materiali difettosi e malfunzionamenti riconducibili a difetti nel design o vizi di produzione. Le riparazioni vengono eseguite gratuitamente se tutte le condizioni di garanzia sono soddisfatte. Non sono previsti rimborsi.

Garante: BODUM® (Svizzera) AG, Kantonsstrasse 100, código postal 463, 6234 Triengen.

Condizioni di garanzia: Il certificato di garanzia deve essere completato dal venditore al momento dell'acquisto. Bisogna presentare il certificato di garanzia per ottenere l'assistenza. Se il vostro prodotto BODUM® dovesse necessitare di assistenza in garanzia, si prega di contattare il proprio rivenditore BODUM®, un negozio BODUM®, il distributore BODUM® del proprio paese, o visitare www.bodum.com.

BODUM® non fornirà garanzia per danni derivanti da uso inappropriato, utilizzo improprio, normali danni da usura, manutenzione e cura inadeguate o scorrette, funzionamento o uso non corretto del dispositivo da parte di persone non autorizzate.

Questa garanzia del produttore non pregiudica i diritti legali previsti dalle leggi nazionali vigenti, né il vostro diritto nei confronti del rivenditore derivante dal relativo contratto di vendita/acquisto.

SMALTIMENTO NEL RISPETTO DELL'AMBIENTE



È attualmente illegale lo smaltimento di dispositivi elettrici difettosi o obsoleti insieme ai rifiuti ordinari. Tali dispositivi devono essere smaltiti separatamente. I consumatori hanno la possibilità di depositarli presso i centri di raccolta del comune gratuitamente. I proprietari di tali dispositivi sono tenuti a portarli presso i siti di raccolta o metterli fuori quando hanno luogo le relative raccolte. Con questo piccolo sforzo personale, darete il vostro contributo per assicurare che beni preziosi vengano riciclati e i contaminanti vengano gestiti in modo appropriato.

NEDERLANDS

Van harte gefeliciteerd! U bent nu de trotse eigenaar van een BODUM® BISTRO elektrische melkopschuimer. Lees deze instructies voor gebruik aandachtig door.

NL

BELANGRIJKE VEILIGHEIDSMATREGELLEN

Bij het gebruik van elektrische apparaten dienen altijd de algemene veiligheidsmaatregelen in acht te worden genomen, waaronder:

Lees deze gebruikershandleiding voor het eerste gebruik aandachtig door en bewaar deze voor toekomstig gebruik. Let op de waarschuwingen die op het product en in de gebruikershandleiding worden weergegeven. Dit bevat belangrijke informatie voor uw veiligheid en het correcte gebruik en onderhoud van het product.

Gebruik het product alleen waarvoor het is bedoeld. Alleen gebruiken met de aanbevolen accessoires en onderdelen die bij het product worden geleverd. Onjuist gebruik of verkeerde bediening kan tot gevaar leiden.

Laat het product nooit zonder toezicht of onbewaakt achter als deze is ingeschakeld.

Plaats geen zware voorwerpen bovenop het product.

WAARSCHUWING! Dompel de kan of het laadstation niet onder in water of andere vloeistoffen. Plaats de kan nooit onder stromend water om deze te reinigen. Plaats het product niet in de vaatwasser.

Als het netsnoer is beschadigd, dient deze door een gekwalificeerde elektricien te worden vervangen om te voorkomen dat er gevaarlijke situaties ontstaan of het product weggegooid dient te worden.

De netspanning moet overeenkomen met de informatie die op het voltagelabel van het product wordt weergegeven.

Voorom schade aan het netsnoer. Voorkom een kink in het netsnoer en zorg dat het snoer niet in aanraking met scherpe hoeken komt.

Houd dit product inclusief netsnoer en stekker op veilige afstand van alle warmtebronnen, waaronder ovens, kookplaten en andere apparaten en objecten die warmte produceren.

Verwijder de stekker op de juiste manier uit het stopcontact en niet door aan het netsnoer te trekken.

Koppel het product los van de netspanning:

- wanneer het product niet wordt gebruikt;
- in geval van defecten;
- voordat accessoires worden bevestigd of losgekoppeld;
- voordat u het product schoonmaakt en opbergt.

Gebruik het product alleen op droge locaties binnenshuis en nooit buitenshuis.

Plaats het product op een stevige, vlakke en slijpvaste ondergrond.

Bescherm het product tegen extreme hitte en kou, direct zonlicht en stof.

Om het risico op brand en elektrische schokken te verminderen, dient u het product niet aan vuur (open haard, grill, kaarsen, sigaretten, enz.) of water (waterdruppels, opspattend water, vazen, buizen, vijvers, enz.) bloot te stellen.

LET OP: risico op verbranding! Vermijd contact met hete oppervlakken en vrijkomend stoom.

Behoud een veilige afstand tot het product. Hete melk kan ernstige brandwonden veroorzaken.

Beweeg of verplaats het product niet tijdens het gebruik of wanneer de thermoskan hete melk bevat. Het sputteren van hete melk kan brandwonden veroorzaken.

Gebruik het product alleen als deze met melk gevuld is.

Sluit het deksel tijdens het opschuimen of verwarmen.

Het gebruik van accessoires en componenten die niet door de fabrikant worden aanbevolen, kan leiden tot letsel of schade en hierdoor vervalt de garantie.

Dit product is niet geschikt voor commercieel gebruik. Dit product is uitsluitend voor huishoudelijk gebruik ontworpen.

AANVULLENDE BELANGRIJKE VEILIGHEIDSMATREGELLEN

Dit apparaat is niet bedoeld voor gebruik door personen (inclusief kinderen) met beperkte fysieke, zintuiglijke of mentale capaciteiten, of gebrek aan ervaring en kennis, tenzij ze toestemming hebben of instructies hebben gekregen over het gebruik van het apparaat door iemand die de verantwoordelijkheid over hun veiligheid draagt.

Dit apparaat kan worden gebruikt door kinderen van 8 jaar en ouder indien zij onder toezicht staan of instructies hebben gekregen voor het veilig gebruiken van het apparaat en de bijbehorende gevaren begrijpen. De reiniging en het gebruikersonderhoud van het apparaat mag niet door kinderen worden uitgevoerd, behalve onder toezicht en als ze ouder zijn dan 8 jaar.

Houd toezicht op kinderen om er zeker van te zijn dat ze niet met het apparaat spelen.

Reiniging en gebruiksonderhoud mag niet door kinderen worden gedaan, tenzij ze ouder dan acht jaar zijn en onder toezicht staan.

Houd het product en het netsnoer buiten het bereik van kinderen die jonger dan acht jaar zijn.

Let op! Om gevaren te vermijden die worden veroorzaakt door het onbedoeld opnieuw instellen van de temperatuurbe grenzer, mag het product niet worden verbonden met een extern schakelapparaat, zoals een tijdschakelaar of aangesloten worden op een elektrisch circuit dat regelmatig AAN of UIT wordt geschakeld.

Dit apparaat is bedoeld voor gebruik binnenshuis en huishoudelijke en soortgelijke toepassingen, zoals: bedrijfskantines in winkels, kantoren en andere werkomgevingen, boerderijen, door klanten in hotels, motels, bed & breakfasts en andere woonomgevingen.

Voeg niet meer melk dan het maximale niveau toe.

Gebruik de melkopschuimer niet om olie te verwarmen of boter te smelten.

Plaats geen enkele houder in de melkopschuimer - de melk dient uit de verpakking, houder, kan, etc. te worden verwijderd voordat deze in de karaf wordt geplaatst.

Gebruik het apparaat niet om melk voor een baby op te warmen.

WAARSCHUWING! Open het deksel nooit tijdens het opschuimen of verwarmen.

WAARSCHUWING! Voorkom dat er vloeistof op de elektrische aansluitingen wordt gemorst.

WAARSCHUWING! Voorzichtig hanteren. Het oppervlak van het verwarmingselement kan na gebruik heet blijven.

Gebruik het product alleen met het meegeleverde laadstation.

Het product mag niet worden ondergedompeld in water om te worden gereinigd.

Schakel het apparaat UIT en verwijder de stekker uit het stopcontact voordat u accessoires vervangt of onderdelen aanraakt die bewegen wanneer het apparaat in gebruik is.

Wees voorzichtig als er hete vloeistof uit de melkopschuimer wordt gegoten, omdat deze door de plotselinge vorming van stoom uit het apparaat kan komen.

Reinig het product en alle accessoires grondig na elk gebruik. Bekijk hiervoor de sectie **REINIGING EN ONDERHOUD**.

UITPAKKEN EN CONTROLLEN VAN HET PRODUCT

1. Verwijder het product en de accessoires voorzichtig uit de originele verpakking.
2. Controleer of de inhoud van de verpakking compleet en niet beschadigd is. Als de inhoud van de verpakking onvolledig is of als er schade wordt vastgesteld, dient u het product te retourneren.

3. ⚠ Verstikkingsgevaar! Houd materialen buiten het bereik van jonge kinderen.

BEOOGD GEBRUIK: dit product is alleen geschikt voor het verwarmen en opschuimen van melk. Elk ander gebruik kan leiden tot schade aan het product en/of letsel.

VOOR HET EERSTE GEBRUIK

1. Plaats het laadstation op een droge, gelijkmatige en stabiele ondergrond.

2. U kunt het netsnoer afrollen tot het snoer de gewenste lengte heeft.

3. Plaats de stekker in een geschikt stopcontact.

4. Reinig het product en het opschuimhulpstuk voordat u het voor de eerste keer gebruikt om eventueel achtergebleven productiemateriaal te verwijderen.

OPMERKING: dompel het product niet onder in water. Zorg ervoor dat de aansluitingen aan de onderkant van het product droog blijven.

1. Vul het product met koud water tot het MAX-niveau en zet het product AAN door op de AAN/UIT-knop te drukken waardoor de knop oplicht. Het product begint te verwarmen.

2. Gooi het water na het verwarmen weg. Herhaal dit proces en zorg ervoor dat u het product elke keer laat afkoelen omdat het product niet werkt als het onvoldoende is afgekoeld.

MELK OPSCHUIMEN

1. Plaats de stekker van het netsnoer in een geschikt stopcontact.

2. Open het deksel en bevestig de garde op de draaiende as.

3. Vul het apparaat met koude melk. De hoeveelheid melk moet zich tussen het teken "MAX" ⊕ en "MIN" bevinden.

4. Zet het deksel goed vast door het lichtjes naar beneden te duwen.

5. Plaats de melkopschuimer op het laadstation.

6. Zet het product AAN waardoor de knop oplicht. Het product begint met opschuimen.

7. De temperatuur van de melk bereikt na ongeveer een minuut een temperatuur van rond de 70 °C en het product stopt als het proces is voltooid. Als de opgeschuimde melk niet wordt verwijderd en de temperatuur van de melk onder de 50 °C daalt, zal de melkopschuimer automatisch opnieuw starten. U kunt ook op de AAN/UIT-knop drukken om het product uit te schakelen.

8. Verwijder de melkopschuimer van het laadstation en open het deksel.

9. Giet de melk vervolgens uit de melkopschuimer.

OPMERKING: als u meer melkschuim wilt maken, laat u de melkopschuimer een paar minuten afkoelen voordat u deze opnieuw kunt gebruiken. Zolang de melkopschuimer heet is, voorkomt de thermostaat dat deze kan worden gebruikt. U kunt de binnenkant van de melkopschuimer met koud water spoelen om het afkoelen te versnellen.

MELK VERWARMEN

1. Plaats de stekker in een geschikt stopcontact.

2. Open het deksel en verwijder de garde van de draaiende as.

3. Vul het apparaat met melk. De hoeveelheid melk moet zich tussen het teken "MAX" en "MIN" bevinden.

4. Zet het deksel goed vast door het lichtjes naar beneden te duwen.

5. Plaats de melkopschuimer op het laadstation.

6. Zet het product AAN waardoor de knop oplicht. Het product begint met verwarmen.

7. De temperatuur van de melk bereikt na ongeveer een minuut een temperatuur van rond de 70 °C en het product stopt als het proces is voltooid. Als de opgeschuimde melk niet wordt verwijderd en de temperatuur van de melk onder de 50 °C daalt, zal de melkopschuimer automatisch opnieuw starten. U kunt ook op de AAN/UIT-knop drukken om het product uit te schakelen.

8. Verwijder de melkopschuimer van het laadstation en open het deksel.

9. Giet de melk vervolgens uit de melkopschuimer.

**DROOGKOOK-
BESCHERM-
ING**

1. Als er niet voldoende melk in de melkopschuimer zit, schakelt deze automatisch UIT. Maar zorg er altijd voor dat er voldoende melk in het product zit, want als het apparaat automatisch wordt uitgeschakeld, kan dit de levensduur verkorten.

2. Laat het product afkoelen voordat u het opnieuw vult.

**REINIGING EN
BEHANDELING**

OPMERKING: Om opeenhoping van melkresten te verminderen, dient u de overgebleven melk altijd te verwijderen en het product meteen te reinigen nadat het opschuimen is voltooid. Laat de vloeistof nooit tot de volgende dag in de melkopschuimer zitten.

1. Haal de stekker uit het stopcontact en laat de melkopschuimer volledig afkoelen voordat u deze schoonmaakt.

2. Reinig de binnenkant van de kan met een vochtige en zachte doek of spons. Alleen de garde kan worden verwijderd om deze met water af te spoelen.

3. Plaats de garde-bevestiging indien nodig op de garde-kop. Vul het apparaat met schoon water tot het niveau MAX. Voeg vervolgens een paar druppels milde vloeibare zeep toe. Zet de melkopschuimer AAN en laat het zeepwater de kan schoonmaken. Nadat de melkopschuimer zichzelf UIT heeft geschakeld, gooit u het zeepwater weg. Giet

opnieuw schoon water in de kan en gooi het water weg. Herhaal dit totdat de zeepresten volledig zijn verwijderd. Neem het product met een vochtige doek af.

WAARSCHUWING! Dompel de melkopschuimer of het laadstation niet onder in water of een andere vloeistof. Plaats de melkopschuimer nooit onder stromend water om deze reinigen. Niet in de vaatwasser plaatsen.

4. Zorg ervoor dat alle elektrische aansluitingen en stopcontacten droog blijven.

5. Spoel het deksel en de garde met schoon water af en droog deze grondig af.

6. Gebruik nooit oplosmiddelen of schurende schoonmaakmiddelen, harde borstels, metalen of scherpe voorwerpen om schoon te maken. Oplosmiddelen zijn gevaarlijk voor de gezondheid en beschadigen de kunststof onderdelen van het product; schurende reinigingsmiddelen en schoonmaakartikelen kunnen krassen op de oppervlakken van het product veroorzaken.

OPBERGEN

1. Haal de stekker van de melkopschuimer uit het stopcontact en laat het product afkoelen.

2. Berg het product op in de doos of op een koele en droge plaats.

3. Berg het apparaat nooit op terwijl het product nog op netstroom is aangesloten.

4. Wikkkel het snoer nooit strak om het apparaat heen.

5. Belast het snoer niet op de plaats waar het snoer op het apparaat is dangesloten. Hierdoor kan het snoer slijten en kapotgaan.

NL

TECHNISCHE SPECIFICATIES

TECHNISCHE GEGEVENS	
EUROPEES voltage	220-240 V~ 50 Hz
Voltage in de VS	120 V~ 60 Hz
Nominaal vermogen EUROPA	550-650 W
Nominaal vermogen VS	500 W
Capaciteit	MIN: ongeveer. 75ml MAX ☉: ongeveer. 190ml MAX: ongeveer. 300ml

FABRIEKSGARANTIE VOOR DE VS & CAN, DE EU EN CH.

Garantie: BODUM® AG, Zwitserland, biedt voor een periode van twee jaar vanaf de datum van de oorspronkelijke aankoop garantie voor de BISTRO elektrische melkopschuimer in het geval van defecte onderdelen en defecten die vanwege ontwerp- of fabricagefouten zijn ontstaan. Reparaties worden kosteloos uitgevoerd als aan alle garantievoorwaarden is voldaan. Terugbetalingen zijn niet mogelijk.

Garantiegever: BODUM® (Schweiz) AG, Kantonsstrasse 100, Postfach 463, 6234 Triengen.

Garantievoorwaarden: Het garantiecertificaat moet door de verkoper worden ingevuld op het moment van verkoop. U moet het garantiecertificaat tonen om aanspraak te kunnen maken op garantieservices. Mocht uw BODUM® product garanteservice nodig hebben, neem dan contact op met uw BODUM® verkooppunt, een BODUM® winkel, uw landelijke BODUM® distributeur, of bezoek www.bodum.com.

BODUM® geeft geen garantie af voor schade als gevolg van onjuist gebruik, onjuiste behandeling, normale slijtage, onvoldoende of verkeerd onderhoud of verzorging, verkeerde bediening of gebruik van het apparaat door onbevoegde personen.

Deze fabrieksgarantie heeft geen invloed op uw wettelijke rechten onder de toepasselijke nationale wetgeving, noch op uw rechten ten opzichte van de dealer als gevolg van de verkoop/aankoopovereenkomst.

Gebruiksaanwijzing

MILIEUVRIENDELIJKE AFVALAFVOER



Deze markering geeft aan dat dit product niet mag worden weggegooid met ander huishoudelijk afval in de EU. Om mogelijke schade aan het milieu of de menselijke gezondheid door ongecontroleerde afvalverwijdering te voorkomen, moet het verantwoord gerecycled worden om het duurzaam hergebruik van materialen te bevorderen. Om uw gebruikte apparaat in te leveren, kunt u gebruik maken van teruggeve- en inzamelsystemen of neem contact op met de winkel waar het product is gekocht. Zij kunnen dit product innemen voor milieuvriendelijk recycling.

Gratis! Du är nu ägare till en **BODUM® BISTRO** Elektrisk mjölkskummare. Läs noggrant igenom dessa instruktioner före användning.

VIKTIGA SÄKERHETSANVISNINGAR

Vid användning av elektriska apparater bör grundläggande säkerhetsåtgärder alltid följas, inklusive följande:

Läs denna bruksanvisning noggrant före första användningen och spara den som framtida referens. Var försiktig med varningarna på produkten och i användarhandboken. Den innehåller viktig information för din säkerhet samt korrekt användning och underhåll av produkten.

Använd endast produkten för avsett ändamål. Använd endast med rekommenderade tillbehör och komponenter som medföljer produkten. Felaktig användning eller felaktigt handhavande kan innebära fara.

Lämna aldrig produkten utan övervakning eller tillsyn när den är i läge PÅ.

Placera inte tunga föremål ovanpå produkten.

VARNING! Sänk inte ner kannan eller strömplattan i vatten eller andra vätskor. Placera aldrig kannan under rinnande vatten för att rengöra den. Placera inte produkten i diskmaskinen.

Om sladden är skadad måste den bytas ut av behörig elektriker för att undvika fara, annars ska produkten kasseras.

Nätspänningen måste överensstämna med informationen på produktens märkning.

Undvik skador på sladden. Sladden får inte vikas eller komma i kontakt med skarpa hörn.

Förvara denna produkt, inklusive sladden och stickkontakten borta från alla värmekällor, dvs ugnar, kokplattor och andra värmeproducerande enheter/föremål.

Dra endast ut stickkontakten från vägguttaget. Dra inte i sladden.

Koppla bort produkten från strömuttaget:

- när produkten inte används;
- vid funktionsstörningar;
- innan du monterar/tar bort tillbehör;
- före rengöring och förvaring av produkten.

Använd produkten endast på torra platser inomhus, använd den aldrig utomhus.

Placera produkten på en stabil, jämn och halksäker yta.

Skydda produkten mot extrem värme och kyla, direkt solljus och damm.

För att minska risken för brand och elektriska stötar: exponera inte produkten för eld (eldstad, grill, stearinljus, cigaretter etc.) eller vatten (vattendroppar, vattenstänk, vaser, rör, dammar etc.).

VARNING: Risk för brännskador! Undvik kontakt med heta ytor och ånga som strömmar ut.

Håll tillräckligt säkerhetsavstånd runt produkten. Varm mjölk kan orsaka allvarlig skällning.

Flytta eller transportera inte produkten under användning eller när det finns varm mjölk i kannan. Varm mjölk medför risk för brännskador.

Använd endast produktet när den är fylld med mjölk.
Stäng locket vid skumning eller uppvärmning.

Användning av tillbehör och komponenter som inte rekommenderas av tillverkaren kan orsaka personskador eller skador på produkten och upphäver garantin.

Denna produkt är inte lämplig för kommersiell användning.
Den är endast avsedd för hushållsbruk.

YTTERLIGARE VIKTIGA SÄKERHETSANVISNINGAR

Denna apparat är inte avsedd att användas av personer (inklusive barn) med nedsatt fysisk, sensorisk eller mental förmåga, eller brist på erfarenhet och kunskap, såvida de inte har fått anvisning eller instruktioner angående användning av apparaten av en person som ansvarar för deras säkerhet.

Denna apparat kan användas av barn från 8 år och uppåt om de övervakas eller får instruktioner angående apparatens användning på ett säkert sätt och om de förstår riskerna som finns med apparaten. Rengöring och underhåll får inte göras av barn om de inte är äldre än åtta år och övervakade.

Barn bör övervakas för att säkerställa att de inte leker med apparaten.

Rengöring och underhåll ska inte utföras av barn såvida de inte är äldre än 8 år och övervakas.

Förvara produkten och dess sladd utom räckhåll för barn under 8 år.

VARNING! För att undvika faror som orsakas av oavsiktlig återställning av säkerhetstemperaturens begränsare får produkten inte levereras med en extern växlingsenhet, såsom

en timerbrytare, eller ansluten till en strömbrytare som regelbundet slås på och av.

Denna apparat är avsedd att användas inomhus i hushåll och liknande platser, såsom: personalkök i butiker, kontorslokaler och andra arbetsmiljöer, bondgårdar, av gäster på hotell, motell och andra övernattningsställen samt bed and breakfast-liknande miljöer.

Fyll inte på med mjölk över maximal kapacitet.

Använd inte mjölkskummaren för att värma olja eller smälta smör.
Placera inte någon behållare inuti mjölkskummaren - mjölken måste tömmas ur förpackningen, behållaren, burken etc. innan den hålls i karaffen.

Använd inte apparaten för att värma mjölk till ett spädbarn.

VARNING! Öppna inte locket under skumnings- eller uppvärmningsprocessen.

VARNING! Undvik vätskespill på elkontaktarna.

VARNING! Hanteras varsamt. Värmeelementets yta är föremål för restvärme efter användning.

Använd endast produkten med den medföljande fotplattan.

Produkten får inte nedsänkas i vatten för rengöring.

Stäng av apparaten och koppla ur nätkabeln innan du byter tillbehör eller närmar dig delar som rör sig vid användning.

Var försiktig när den heta vätskan hålls ur från mjölkskummaren, eftersom den kan spruta ut ur apparaten på grund av plötslig ångning.

Rengör produkten och tillbehören noggrant efter varje användning. Se avsnittet RENGÖRING OCH SKYDD.

UPPACKNING OCH KONTROLL AV PRODUKTEN

1. Ta försiktigt ut produkten och tillbehören ur originalförpackningen.
2. Kontrollera om innehållet i förpackningen är fullständigt eller skadat. Om innehållet i förpackningen är ofullständigt eller om det upptäcks en skada ska produkten returneras.
3. **⚠ Kvävningsrisk! Håll förpackningsmaterial utom räckhåll för små barn.**

AVSEDD ANVÄNDNING: Denna produkt är endast lämplig för uppvärmning och skumning av mjölk. Annan användning kan leda till skador på produkten och/eller kroppsskador.

FÖRE FÖRSTA ANVÄNDNINGEN

1. Placera strömplattan på en torr, jämn och stabil yta.
 2. Linda ut sladden tills den når önskad längd.
 3. Anslut sladden till ett lämpligt eluttag.
 4. Rengör produkten och skumningstillbehöret innan du använder den för första gången för att ta bort eventuella tillverkningsrester.
- OBS:** Sänk inte ner produkten i vatten. Se till att kontakten på undersidan av produkten hålls torr.
1. Fyll produkten med kallt vatten upp till MAX-nivån och sätt på produkten genom att trycka på ON/OFF-knappen. Knappen tänds. Produkten börjar värmas upp.

SKUMMA MJÖLK

2. Kassera sedan vattnet efter uppvärmning. Upprepa denna process en gång till, var noga med att låta produkten svalna varje gång. Den kommer inte fungera förrän den har svalnat tillräckligt.

1. Anslut sladden till ett lämpligt eluttag.
2. Öppna locket och fäst vispen på rotationsaxeln.
3. Fyll på med kall mjölk. Mjölknivån måste ligga mellan markeringarna för "MAX ☺" och "MIN".
4. Sätt på locket ordentligt genom att trycka ner det något.
5. Placera mjölkskummaren på strömplattan.
6. Sätt på produkten och så börjar knappen att lysa. Produkten startar skumningen.
7. Mjölakens temperatur når ungefär 70°C efter ca 1 minut och mjölkskummaren stängs av när den är klar. Om den skummade mjölken inte avlägsnas och mjölakens temperatur sjunker under 50 ° C, börjar mjölkskummaren automatiskt att arbeta igen. Du kan också trycka på ON/OFF-knappen för att stänga av produkten.
8. Ta bort mjölkskummaren från strömplattan och öppna locket.
9. Håll därefter mjölken från mjölkskummaren.

OBS: Om du vill förbereda mer mjölkskum, låt mjölkskummaren svalna i några minuter före ytterligare användning. Så länge mjölkskummaren är varm, hindrar termostaten att den används. Du kan sköja insidan av mjölkskummaren med kallt vatten för att påskynda kylprocessen.

VÄRMA MJÖLK 1. Anslut strömkontakten till ett lämpligt eluttag.

2. Öppna locket och ta bort vispen från den roterande axeln.
3. Fyll med mjölk. Mjölknivån måste ligga mellan markeringarna för "MAX" och "MIN".
4. Sätt på locket ordentligt genom att trycka ner det något.
5. Placera mjölkskummaren på plattan.
6. Sätt på produkten så börjar knappen börjar lysa. Produkten börjar värmas upp.
7. Mjölakens temperatur kommer upp till ungefär 70 ° C efter cirka 1 minut och produkten stängs av. Om den skummiga mjölken inte avlägsnas och mjölakens temperatur sjunker under 50 ° C, börjar mjölkskummaren automatiskt att arbeta igen. Du kan också trycka på ON/OFF-knappen för att stänga av produkten.
8. Ta bort mjölkskummaren från strömplattan och öppna locket.
9. Håll sedan mjölken från mjölkskummaren.

TORRKOK- NINGSSKYDD

1. Om det inte finns tillräckligt med mjölk i mjölkskummaren stängs den automatiskt av. Se dock alltid till att det finns tillräckligt med mjölk i produkten, eftersom automatisk avstängning av enheten kan förkorta livslängden.

2. Låt produkten svalna innan den fylls på igen.

RENGÖRING OCH SKÖTSEL

OBS: För att minska uppbyggnaden av mjölkrester, töm alltid eventuell kvarvarande mjölk och rengör omedelbart efter att skumningen är klar. Lämnna aldrig vätska i mjölkskummaren över natten.

1. Koppla ur strömplattan ur eluttaget och låt mjölkskummaren svalna helt innan rengöring.

2. Rengör insidan av kannan med en fuktig och mjuk trasa eller svamp. Endast vispen kan tas loss för att sköja med vatten.

3. Om så behövs, sätt på vispfastet på visphuvudet. Fyll på med rent vatten till MAX-nivån, håll sedan i ett par droppar mild flytande tvål. Sätt på mjölkskummaren och låt tvålvattnet rengöra kannan. Töm ur tvålvattnet efter att mjölkskummaren stängt av sig. Håll rent vatten i kannan och töm ur; upprepa tills tvålresterna är helt borta. Torka ur med en fuktig trasa.

VARNING! Doppa inte mjölkskummare eller strömplatta i vatten eller någon annan vätska. Placera aldrig mjölkskummaren

under rinnande vatten för att rengöra den. Placera den inte i diskmaskinen.

4. Se till att alla elektriska kontakter och uttag hålls torra.
5. Skölj locket, vispa i rent vatten och torka noggrant.
6. Använd aldrig lösningsmedel eller slipmedel, hårda borstar, metall eller skarpa föremål för att rengöra. Lösningsmedel är hälsofarliga och skadar produktens plastdelar; slipmedel och rengöringstillbehör kan skrapa produktens ytor.

FÖRVARING

1. Dra ur kontakten från mjölkskummaren och låt den svalna.
2. Förvaras den i sin låda eller på en sval och torr plats.
3. Ståldrig aldrig apparaten i förvaring när den fortfarande är ansluten till elnätet.
4. Rulla aldrig sladden tätt runt apparaten.
5. Utsätt inte sladden för påfrestning där den fästs i apparaten eftersom det kan leda till att sladden slits av och bryts.

TEKNISKA SPECIFIKATIONER

TEKNISK DATA

EUROPA spänning	220-240 V~ 50 Hz
USA spänning	120 V~ 60 Hz
EUROPA nominell effekt	550-650 W
USA nominell effekt	500 W
Kapacitet	MIN: ca. 75ml MAX  : ca. 190ml MAX: ca. 300ml

FABRIKSGARANTI FÖR EU & CH.

Garanti: BODUM® AG, Schweiz, ger en garanti på två år för BISTRO Electric Mjölkskummare från det datum då det ursprungliga inköpet gjordes och gäller bristfälliga material och funktionsfel som orsakas av defekter i design eller tillverkning.

Garantiegever: BODUM® (Schweiz) AG, Kantonsstrasse 100, Postfach 463, 6234 Triengen.

Garantievoorwaarden: Het garantiecertificaat moet door de verkoper worden ingevuld op het moment van verkoop. U moet het garantiecertificaat tonen om aanspraak te kunnen maken op garantieservices. Mocht uw BODUM® product garantieservice nodig hebben, neem dan contact op met uw BODUM® verkooppunt, een BODUM® winkel, uw landelijke BODUM® distributeur, of bezoek www.bodum.com.

BODUM® geeft geen garantie af voor schade als gevolg van onjuist gebruik, onjuiste behandeling, normale slijtage, onvoldoende of verkeerd onderhoud of verzorging, verkeerde bediening of gebruik van het apparaat door onbevoegde personen.

Deze fabrieksgarantie heeft geen invloed op uw wettelijke rechten onder de toepasselijke nationale wetgeving, noch op uw rechten ten opzichte van de dealer als gevolg van de verkoop/aankoopovereenkomst.

MILIEUVRIENDELIJKE AFVALAFVOER
 <p>Deze markering geeft aan dat dit product niet mag worden weggegooid met ander huishoudelijk afval in de EU. Om mogelijke schade aan het milieu of de menselijke gezondheid door ongecontroleerde afvalverwijdering te voorkomen, moet het verantwoord gerecycled worden om het duurzaam hergebruik van materialen te bevorderen. Om uw gebruikte apparaat in te leveren, kunt u gebruik maken van teruggeve- en inzamelsystemen of neem contact op met de winkel waar het product is gekocht. Zij kunnen dit product innemen voor milieuvriendelijk recycling.</p>

PORTUGUÊS

Parabéns! Agora é o orgulhoso proprietário de um Batedor de Leite Elétrico **BODUM® BISTRO**. Por favor, leia atentamente estas instruções antes da utilização.

PT

PRECAUÇÕES IMPORTANTES

Ao usar aparelhos elétricos, devem ser sempre seguidas precauções básicas de segurança, incluindo as seguintes:

Leia este manual de utilizador antes de usar o aparelho pela primeira vez e guarde-o para referência futura. Preste atenção aos avisos no produto e no manual de utilizador.

Contém informações importantes para a sua segurança, bem como para o uso e manutenção adequados do produto.

Use o produto apenas para o propósito a que se destina.

Use somente com acessórios e componentes recomendados fornecidos com o produto. O uso inadequado ou operação incorreta pode causar incidentes.

Nunca deixe o produto sem supervisão enquanto estiver ligado.

Não coloque objetos pesados sobre o produto.

ATENÇÃO! Não mergulhe o jarro ou a base de alimentação em água ou outros líquidos. Nunca coloque o jarro sob água corrente para o limpar. Não coloque o produto na máquina de lavar loiça.

Se o cabo de alimentação estiver danificado, deve ser substituído por um electricista qualificado, a fim de evitar um acidente, ou então deve desfazer-se do produto.

A tensão da rede deve coincidir com as informações na etiqueta de classificação do produto.

Evite danos no cabo de alimentação. Não permita que o cabo de alimentação torça ou entre em contacto com cantos afiados.

Mantenha este produto, incluindo o cabo de alimentação e a ficha, longe de todas as fontes de calor, ou seja, fornos, placas quentes e outros aparelhos / objetos geradores de calor.

Desligue apenas a partir da ficha, não puxe o cabo.

Desligue o produto da rede elétrica:

- quando o produto não está a ser usado;
- em caso de avarias;
- antes de anexar / retirar acessórios;
- antes de limpar e armazenar o produto.

Use o produto apenas em locais secos e em espaços interiores, nunca o use no exterior.

Coloque o produto numa superfície estável, nivelada e antiderrapante.

Proteja o produto do calor e frio extremos, da luz solar direta e do pó.

Para reduzir o risco de incêndio e de choque elétrico, não exponha o produto ao fogo (lareira, churrasqueira, velas, cigarros, etc.) nem à água (gotas de água, salpicos de água, jarras, tubos, tanques, etc.).

CUIDADO: Risco de queimaduras! Evite o contacto com superfícies quentes e com o vapor libertado.

Mantenha uma distância de segurança suficiente à volta do produto. O leite quente pode causar queimaduras graves.

Não mova nem transporte o produto durante o uso ou enquanto houver leite quente na garrafa térmica. A pulverização de leite quente representa um risco de queimadura.

Utilize o produto apenas quando estiver cheio com leite.

Feche a tampa quando estiver a fazer espuma ou a aquecer.

O uso de acessórios e componentes não recomendados pelo fabricante pode resultar em ferimentos ou danos e anula a garantia.

Este produto não é adequado para uso comercial. Foi concebido apenas para uso doméstico.

PRECAUÇÕES ADICIONAIS IMPORTANTES

Este aparelho não se destina a ser utilizado por pessoas (incluindo crianças) com capacidades físicas, sensoriais ou mentais reduzidas, ou com falta de experiência e conhecimento, a menos que tenham recebido supervisão ou instruções relativas à utilização do aparelho por uma pessoa responsável pela sua segurança.

Este aparelho pode ser utilizado por crianças com 8 ou mais anos de idade se forem supervisionadas ou lhes tiverem sido dadas instruções relativamente à utilização do aparelho de uma forma segura e se compreenderem os perigos envolvidos. A limpeza e a manutenção pelo utilizador não devem ser realizadas por crianças, a não ser que tenham mais de 8 anos de idade e forem supervisionadas.

As crianças devem ser supervisionadas para garantir que não brincam com o aparelho.

A limpeza e a manutenção não devem ser feitas por crianças, a menos que tenham mais de 8 anos e sejam supervisionadas.

Mantenha o produto e o cabo fora do alcance de crianças com menos de 8 anos.

CUIDADO! Para evitar os riscos causados pela reinicialização inadvertida do limitador de segurança de temperatura, o produto não deve ser alimentado com um dispositivo de comutação externo, como um temporizador, nem deve estar ligado a um circuito elétrico que seja LIGADO e DESLIGADO regularmente.

Este aparelho destina-se ao uso doméstico em ambientes interiores e outras aplicações semelhantes, tais como: áreas de cozinha de funcionários em lojas, escritórios e outros ambientes de trabalho, quintas, por clientes em hotéis, motéis e outros ambientes residenciais.

Não encha com leite acima do nível máximo de capacidade.

Não use o batedor de leite para aquecer óleo ou para derreter manteiga.

Não coloque nenhum recipiente dentro do batedor de leite - o leite deve ser retirado da embalagem, do recipiente, da lata, etc. antes de ser colocado na jarra.

Não utilize o aparelho para aquecer leite para um bebé.

ATENÇÃO! Nunca levante a tampa durante o processo de fazer espuma ou aquecer.

ATENÇÃO! Evite o derrame de líquidos nos conectores elétricos.

ATENÇÃO! Manuseie com cuidado. A superfície do elemento de aquecimento está sujeita a calor residual após a utilização.

Use o produto apenas com a base fornecida.

O produto não deve ser imerso em água para limpeza.

Desligue o aparelho e tire-o da fonte de alimentação, antes de trocar acessórios ou de se aproximar de peças que se movimentem durante o uso.

Tenha cuidado quando derramar líquido quente do batedor de leite, uma vez que este pode ser projetado para fora do aparelho devido a uma repentina vaporização.

Limpe bem o produto e quaisquer acessórios após cada utilização. Consulte a secção LIMPEZA E MANUTENÇÃO.

DESEMBALAGEM E VERIFICAÇÃO DO PRODUTO

1. Retire cuidadosamente o produto e os acessórios da embalagem original.
2. Verifique se o conteúdo da embalagem está completo ou danificado. Se o conteúdo da embalagem estiver incompleto ou se detetar algum dano, devolva o produto.

3. **⚠ Perigo de asfixia! Mantenha os materiais da embalagem fora do alcance de crianças pequenas.**

USO PRETENDIDO: Este produto é adequado apenas para aquecer e fazer espuma com leite. Qualquer outro uso pode resultar em danos no produto e/ou ferimentos.

ANTES DA PRIMEIRA UTILIZAÇÃO

1. Coloque a base elétrica num tapete seco e estável.
2. Desenrole o cabo de alimentação até atingir o comprimento desejado.
3. Ligue a ficha de alimentação a uma tomada de corrente adequada.
4. Limpe o produto e o acessório de espuma antes de os usar pela primeira vez, a fim de remover qualquer resíduo de fabricação.

NOTA: Não mergulhe o produto na água. Certifique-se de que o conector na parte inferior do produto permanece seco.

1. Encha o produto com água fria até ao nível MAX e ligue o produto, pressionando o botão ON/OFF, o botão irá acender. O produto irá começar a aquecer.

2. Deite fora a água após o aquecimento. Repita este processo mais uma vez, deixe o produto arrefecer entre cada utilização ou ele irá deixar de funcionar até que tenha arrefecido o suficiente.

BATER LEITE

1. Ligue a ficha de alimentação elétrica a uma tomada adequada.

2. Abra a tampa e coloque o batedor no eixo rotativo.

3. Encha com leite frio. O nível do leite deve estar entre a marca "MAX" e "MIN".

4. Coloque a tampa firmemente, empurrando-a ligeiramente para baixo.

5. Coloque o batedor de leite na base elétrica.

6. Ligue o produto e o botão acenderá. O produto irá começar a bater.

7. A temperatura do leite atingirá aprox. 70°C em cerca de 1 minuto e o produto irá deixar de funcionar quando estiver pronto. Se o leite batido não for removido e a temperatura do mesmo descer abaixo de 50 ° C, o batedor de

leite voltará a funcionar automaticamente. Também pode pressionar o botão ON / OFF para desligar o produto.

8. Retire o batedor de leite da base de energia e levante a tampa.

9. Em seguida, verta o leite do batedor de leite.

NOTA: Se quiser bater mais leite, deixe o batedor de leite arrefecer por alguns minutos antes de o usar novamente. Enquanto o batedor de leite estiver quente, o termostato impede que seja usado. Pode lavar o interior do batedor de leite com água fria para acelerar o processo de arrefecimento.

AQUECER LEITE

1. Ligue a ficha de alimentação a uma tomada elétrica adequada.

2. Levante a tampa e remova o batedor do eixo giratório.

3. Encha com leite. O nível do leite deve estar entre a marca "MAX" e "MIN".

4. Coloque a tampa firmemente, empurrando a mesma ligeiramente para baixo.

5. Coloque o batedor de leite na base.

6. Ligue o produto e o botão acenderá. O produto irá começar a aquecer.

7. A temperatura do leite atingirá aproximadamente 70 ° C em cerca de 1

minuto e o produto irá deixar de funcionar. Se o leite com espuma não for removido e a temperatura do leite descer abaixo de 50 °C, o batedor de leite começará a funcionar automaticamente outra vez. Também pode premir o botão ON / OFF para desligar o produto.

8. Retire o batedor de leite da base e abra a tampa.

9. Em seguida, verta o leite do batedor de leite.

PROTEÇÃO DE FERVEDURA

1. Se não houver leite suficiente no batedor de leite, ele será desligado automaticamente.

No entanto, certifique-se sempre de que existe leite suficiente no produto, pois a desativação automática do dispositivo pode reduzir a sua vida útil.

2. Deixe o produto arrefecer antes de o encher novamente.

LIMPEZA E CUIDADO

NOTA: Para reduzir a acumulação de resíduos de leite, esvazie sempre qualquer leite residual e limpe imediatamente após a formação da espuma. Nunca deixe líquido no batedor de leite durante a noite.

1. Desligue a base da tomada e deixe o batedor de leite arrefecer completamente antes de o limpar.

2. Limpe o interior do jarro com um pano húmido & macio, ou com uma esponja. Apenas o batedor pode ser retirado para enxaguar com água.

3. Se necessário, coloque o acessório do batedor na cabeça do batedor. Encha com água limpa até ao nível MAX., em seguida, adicione um par de gotas de detergente líquido suave. Ligue o batedor de leite e deixe a água com sabão limpar o jarro. Depois do batedor de leite se desligar, deite fora a água com sabão. Deite água limpa e fresca no jarro e deite fora; repita até que o resíduo de sabão seja completamente removido. Limpe com um pano húmido.

ATENÇÃO! Não mergulhe em água ou qualquer outro líquido nem o batedor de leite nem a base. Nunca coloque o batedor de leite sob água corrente para o limpar. Não coloque na máquina de lavar loiça.

4. Certifique-se de que todos as ligações e tomadas elétricas estejam sempre secas.

5. Lave a tampa e o batedor com água limpa e seque bem.

6. Nunca use solventes ou agentes de limpeza abrasivos, escovas duras, nem objetos de metal ou afiados para limpar. Os solventes são perigosos para a saúde e prejudicam as peças de plástico do produto; os agentes de limpeza abrasivos e acessórios de limpeza podem riscar as superfícies do produto.

ARMAZENA- MENTO

1. Desligue o batedor de leite e deixe-o arrefecer.
2. Guarde na caixa ou num local fresco e seco.
3. Nunca guarde o aparelho enquanto ele ainda estiver ligado à corrente.
4. Nunca enrole o fio firmemente ao redor do aparelho.
5. Não exerça qualquer pressão sobre o cabo na zona onde ele entra no aparelho, pois pode causar o desgaste e rutura do cabo.

ESPECIFICAÇÕES TÉCNICAS

DADOS TÉCNICOS

Voltagem EUROPA	220-240 V ~ 50 Hz
Voltagem EUA	120 V ~ 60 Hz
Potência nominal EUROPA	550-650 W
Potência nominal EUA	500 W
Capacidade	MIN: aprox. 75ml MAX:  aprox. 190ml MAX: aprox. 300ml

GARANTIA DO FABRICANTE PARA OS EUA E CANADÁ, UE E SUÍÇA.

Garantia: BODUM® AG, Suíça, garante o Batedor De Leite Eléctrico BISTRO por um período de dois anos a partir da data de compra original contra defeitos materiais e avarias que possam ser associadas a defeitos de design ou fabrico. As reparações são realizadas gratuitamente se todas as condições de garantia forem respeitadas. Não estão disponíveis reembolsos.

Garantidor: BODUM® (Schweiz) AG, Kantonsstrasse 100, Postfach 463, 6234 Triengen.

Condições de garantia: O certificado de garantia deve ser preenchido pelo vendedor no momento da compra. Deve apresentar o certificado de garantia para obter os serviços de garantia. Se o seu produto BODUM® necessita de um serviço de garantia, contacte o seu revendedor BODUM®, uma loja BODUM®, o distribuidor BODUM® do seu país, ou visite www.bodum.com.

BODUM® não garante danos que resultam de um uso inadequado, manuseio inadequado, desgaste normal, manutenção inadequada ou incorrecta, funcionamento incorrecto ou utilização incorrecta do aparelho por pessoas não autorizadas.

Esta garantia do fabricante não afecta os seus direitos legais provenientes das leis aplicáveis, nem os seus direitos em relação ao revendedor, decorrentes do contrato de venda/compra.

ELIMINAÇÃO ECOLÓGICA



Agora é ilegal eliminar dispositivos eléctricos que são defeituosos ou obsoletos juntamente com o lixo doméstico. Estes devem ser eliminados de forma separada. Os consumidores podem deixar estes dispositivos em centros de recolha de forma gratuita. Os proprietários destes dispositivos são obrigados a levá-los para centros de recolha ou pontos de recolha. Ao fazer este pequeno esforço pessoal, está a contribuir para garantir a reciclagem de bens e o tratamento de contaminantes de forma adequada.

Onnitelut! Olet nyt BODUM® BISTRO sähköisen maidonvaahdottimen ylipää omistaja. Lue nämä ohjeet huolellisesti ennen käyttöä.

TÄRKEITÄ TURVALLISUUSOHJEITA

Sähkölaitteita käytettäessä on aina noudatettava perusvarotoimia, mukaan lukien seuraavat:

Lue tämä käyttöohje huolellisesti ennen ensimmäistä käyttökertaa ja tallenna se myöhempäa käyttöä varten. Huomioi tuotteen ja käyttöohjeen varoitukset. Se sisältää tärkeitä tietoja turvallisuuteesi sekä tuotteen asianmukaiseen käyttöön ja huoltoon liittyen.

Käytä tuotetta vain sen tarkoitettuun käyttöön. Käytä vain suositeltujen lisäosien ja tuotteen mukana toimitettujen komponenttien kanssa. Virheellinen tai väärä käyttö voi aiheuttaa vaaratilanteita

Älä koskaan jätä tuotetta ilman valvontaa, kun se on kytkettyä päälle.

Älä aseta raskaita esineitä tuotteen päälle.

Älä upota kannua tai virta-alustaa veteen tai muuhun nesteeseen. Älä koskaan aseta kannua juoksevan veden alle puhdistettaessa. Älä laita tuotetta astianpesukoneeseen.

Jos virtajohto on vaurioitunut, se on vaihdettava uuteen pätevän sähköasentajan toimesta vaaran välttämiseksi, tai tuote on hävitettävä.

Verkkojännitteen on vastattava jännitettä tuotteen luokitustarassa. Vältä virtajohtojen vaurioita. Älä anna virtajohtojen kiertyä tai joutua kosketuksiin terävien kulmien kanssa.

Pidä tämä tuote, mukaan lukien virtajohto ja pistoke, kaukana kaikista lämmönlähteistä, kuten uuneista, lämpölevyistä ja muista lämpöä tuottavista laitteista/esineistä.

Irrota johto varovasti pistorasiasta. Älä vedä johtoa.

Irrota tuote sähköverkosta:

- kun tuotetta ei käytetä;
- vikatilanteissa;
- ennen lisävarusteiden kiinnittämistä/irrottamista;
- ennen tuotteen puhdistamista ja säilytystä.

Käytä tuotetta ainoastaan kuivissa paikoissa sisätiloissa, älä koskaan käytä sitä ulkona.

Aseta tuote vakaalle, tasaiselle ja ilukumattomalle pinnalle.

Suojaa tuote äärimmäiseltä kuumuudelta ja kylmältä, suoralta auringonvalolta sekä pölyltä.

Vähentääksesi tulipalon tai sähköiskun vaaraa, älä altista tuotetta tulelle (takka, grilli, kynttilät, savukkeet jne) tai vedelle (vesipisarat, roiskeet, maljakot, putket, lammitkot jne).

VAROITUS: Palovamman vaara! Vältä kosketusta kuumiin pintoihin ja höyryyn.

Pidä riittävä turvaväli tuotteen ympärillä. Kuuma maito voi aiheuttaa vakavia palovammoja.

Älä siirrä tai kuljeta tuotetta käytön aikana tai jos termossäiliössä on kuumaa maitoa. Kuuman maidon suihkuttaminen saattaa aiheuttaa palovammoja.

Käytä tuotetta vain kun se on täynnä maitoa.

Sulje kansi, kun maitoa vaahdotetaan tai kuumennetaan.

Muiden kuin valmistajan suosittelemien lisävarusteiden ja komponenttien käyttö voi johtaa vammoihin tai vahinkoihin ja mitätöi takuun.

Tämä tuote ei sovellu kaupalliseen käyttöön. Se on tarkoitettu ainoastaan kotikäyttöön.

MUITA TÄRKEITÄ TURVALLISUUSOHJEITA

Tätä laitetta ei ole tarkoitettu sellaisten henkilöiden (mukaan lukien lapset) käyttöön, joiden fyysiset, sensoriset tai henkiset kyvyt ovat vähentyneet tai joiden kokemus ja tietämys ovat puutteelliset, elleivät he ole valvonnan alla, tai ellei heidän turvallisuudestaan vastaava henkilö ole antanut ohjeita laitteen käytöstä.

Kahdeksan vuotta täyttäneet lapset saavat käyttää laitetta, jos heitä on ohjattu tai opastettu laitteen turvallisuudessa käytössä ja jos he ymmärtävät sen käyttöön liittyvät riskit. Lapset eivät saa puhdistaa tai huoltaa laitetta, elleivät he ole yli kahdeksanvuotiaita ja aikuisen valvonnassa.

Lapsia on valvottava, jotta he eivät leiki laitteen kanssa.

Alle 8-vuotiaat tai valvomattomat lapset eivät saa puhdistaa tai huoltaa tuotetta.

Pidä tuote ja sen johto alle 8-vuotiaiden lasten ulottumattomissa.

HUOMIO! Huolimattomuudesta aiheutuvien vaaratilanteiden välttämiseksi tuotteelle ei saa antaa virtaa ulkoisella kytkimellä, kuten ajastinkytkimellä, eikä sitä saa kytkeä virtapiiriin, joka kytketään päälle ja pois säännöllisesti.

Tämä laite on tarkoitettu käytettäväksi sisätiloissa kotitalouksissa ja/tai vastaavissa, kuten: kauppojen henkilökkunan keittötiloissa, toimistoissa ja muissa työympäristöissä, maatalouksissa, hotelleissa asiakkaiden toimesta, motelleissa ja muissa asuinympäristöissä, bed and breakfast -tyyppisissä ympäristöissä.

Älä täytä maitoa enimmäiskapasiteetin yli.

Älä käytä maidon vaahdotinta öljyn lämmittämiseen tai voin sulattamiseen.

Älä laita astioita tai pakkauksia maidon vaahdottimen sisälle - maito on poistettava pakkauksesta, säiliöstä, kanisterista jne. Ennen kuin se asetetaan karahviin.

Älä käytä laitetta maidon lämmittämiseen vauvalle.

VAROITUS! Älä koskaan avaa kantta vaahdotuksen tai lämmityksen aikana.

VAROITUS! Vältä läikyttämästä nesteitä sähköliitännän päälle.

VAROITUS! Käsittele varoen. Kuumennuselementin pinta voi olla kuuma vielä käytön jälkeenkin.

Käytä tuotetta ainoastaan mukana toimitetulla alustalla.

Tuotetta ei saa upottaa veteen puhdistuksen yhteydessä.

Katkaise laitteesta virta ja irrota se verkkovirrasta ennen lisävarusteiden vaihtamista tai liikkuvien osien lähestymistä.

Ole varovainen kaataessasi kuumaa nestettä maidon vaahdottimesta, koska se saattaa singota laitteesta äkillisen höyryttämisen vuoksi.

Puhdista tuote ja tarvikkeet huolellisesti jokaisen käytön jälkeen. Lisätietoja PUHDISTUS- JA HUOLTO-osiossa.

TUOTTEEN AVAAMINEN JA TARKKISTAMINEN

1. Poista tuote ja lisävarusteet huolellisesti alkuperäisestä pakkauksesta.
2. Tarkista, onko pakkauksen sisältö kokonainen vai vaurioitunut. Jos pakkauksen sisältö on epätäydellinen tai jos havaitset vaurioita, palauta tuote.
3. **⚠ Tukeutumisvaara! Säilytä pakkausmateriaalit poissa lasten ulottuvilta.**

ENNEN EN-SIMMAISTA KÄYTTÖÄ

1. Aseta virta-alusta kuivalle, tasaiselle ja vakaalle alustalle.
 2. Avaa virtajohto, kunnes se saavuttaa halutun pituuden.
 3. Kytke pistoke sille sopivaan pistorasiiaan.
 4. Puhdista tuote ja vaahdotin ennen ensimmäistä käyttökertaa, poistaaksesi kaikki valmistusjäämät.
- HUOMIO:** Älä upota tuotetta veteen. Varmista, että liitin tuotteen pohjassa pysyy kuivana.
1. Täytä tuote kylmällä vedellä MAX-merkin kohdalle ja kytke tuote päälle painamalla ON/OFF-painiketta, jolloin siihen syttyy valo. Tuote alkaa lämmitä.

Sähköinen maidonvaahdotin

MAIDON VAHDOTUS

2. Heitä vesi pois lämmityksen jälkeen. Toista tämä vaihe uudelleen ja varmista, että tuote jäähtyy joka kerta tai se lakkaa toimimasta, kunnes se on jäähtynyt riittävästi.

1. Kytke virtajohto sille sopivaan pistorasiiaan.
 2. Avaa kanssi ja kiinnitä vispiä pyöriävän akseliin.
 3. Täytä kylmällä maidolla. Maitotason on oltava MAX ☹- ja MIN-merkkien välissä.
 4. Laita kanssi tiukasti kiinni painamalla sitä hieman alaspäin.
 5. Aseta maidonvaahdotin virta-alustaan.
 6. Kytke tuote päälle ja painikkeen valo syttyy. Tuote aloittaa vaahdottamisen.
 7. Maidon lämpötila nousee n. 70° C: seen noin 1 minuutissa ja tuote lopettaa toimintansa, kun se on valmis. Jos vaahdotettua maitoa ei poisteta ja maidon lämpötila laskee alle 50 ° C:n, maidonvaahdotin käynnistyy uudelleen automaattisesti. Voit myös painaa ON/OFF-painiketta sammuttaaksesi tuotteen.
 8. Irrota maidonvaahdotin virta-alustasta ja avaa kanssi.
 9. Kaada maito maidonvaahdottimesta.
- HUOMIO:** Jos haluat valmistaa enemmän maitovaahdotta, anna maidonvaahdottimen jäähtyä muutaman minuutin ajan ennen

**MAIDON
LÄMMITYS**

käyttöä. Niin kauan kuin maidonvaahdotin on kuuma, termostaatti estää sen käytön. Voit huuhdella maidonvaahdottimen sisäpuolta kylmällä vedellä jäähdytyksen nopeuttamiseksi.

1. Kytke virtajohto sopivaan pistorasiaan.
2. Avaa kanssi ja irrota vispilä pyörivästä akselistä.
3. Täytä maidolla. Maitotason on oltava MAX- ja MIN-merkkien välissä.
4. Laita kanssi tiukasti kiinni työntämällä sitä hieman alaspäin.
5. Aseta maidonvaahdotin alustaan.
6. Kytke tuote päälle ja painikkeeseen syttyy valo. Tuote alkaa lämmitä.
7. Maidon lämpötila nousee n. 70 °C:een noin 1 minuutissa ja tuote pysähtyy. Jos vaahdotettua maitoa ei poisteta ja maidon lämpötila laskee alle 50 ° C:n, maidonvaahdotin käynnistyy uudelleen automaattisesti. Voit myös painaa ON/OFF-painiketta sammuttaaksesi tuotteen
8. Irrota maidonvaahdotin alustasta ja avaa kanssi.
9. Kaada siten maito maidonvaahdotimesta.

**KUIVAKIEHU-
NNAN ESTO**

1. Jos maidonvaahdottimessa ei ole riittävästi maitoa, se sammuu automaattisesti. Kuitenkin on aina varmistettava, että tuotteessa on riittävästi maitoa, koska automaattinen sammutus voi lyhentää sen käyttöikää.

2. Anna tuotteen jäähtyä ennen täyttöä.

**PUHDISTUS JA
HUOLTO**

HUOMIO: Voit vähentää maitojäämien kerääntymistä tyhjentämällä tuotteen maitojäämistä ja puhdistamalla sen heti vaahdotuksen päättyttyä. Älä koskaan jätä maidonvaahdotinta päälle yön yli.

1. Irrota virtajohto pistorasiasta ja anna maidonvaahdottimen jäähtyä kokonaan ennen puhdistusta.
2. Puhdista kannen sisäpuoli kostealla ja pehmeällä liinalla tai sienellä. Vain vispilä voidaan irrottaa ja huuhdella vedellä.
3. Tarvittaessa kiinnitä vispiläiitin vispilän päähän. Täytä puhtaalla vedellä MAX-tasoon, lisää sitten pari tippaa mietoa nestesaippua Kytke maidonvaahdotin päälle ja anna saippuaveden puhdistaa kannu. Kun maidonvaahdotin kytkee itsensä pois päältä, poista saippuavesi. Kaada tuoretta puhdasta vettä kannuun ja huuhtele; toista kunnes saippuujäämät ovat kokonaan hävinneet. Pyyhi kostealla liinalla.

VAROITUS! Älä upota maidonvaahdotinta tai virta-alustaa veteen tai muuhun nesteeseen. Älä koskaan laita maidonvaahdotinta juoksevan veden alle puhdistuksen yhteydessä. Älä laita astianpesukoneeseen.

4. Varmista, että kaikki sähköliittimet ja pistorasiat pidetään kuivina.

5. Huuhtelee kansi ja vispiliä puhtaalla vedellä ja kuivaa perusteellisesti.

6. Älä koskaan käytä luottimia tai hankaavia puhdistusaineita, kovaa harjaa, metallia tai teräviä esineitä puhdistukseen. Luottimet ovat terveydelle haitallisia ja vahingoittavat tuotteen muovisia osia. Hankaavat puhdistusaineet ja puhdistusvälineet voivat naarmuttaa tuotteen pintoja.

SÄILYTYYS

1. Irrota maidonvaahdotin pistorasista ja anna sen jäähtyä.

2. Säilytä sitä omassa laatikossaan tai viileässä ja kuivassa paikassa.

3. Älä koskaan laita laitetta säilytykseen, kun se on edelleen kytkettyinä verkkovirtaan.

4. Älä koskaan kääri johtoa tiukasti laitteen ympärille.

5. Älä laita mitään painetta johtoon kohtaan, jossa se yhdistyy laitteeseen, koska tämä voi aiheuttaa johdon heikentymisen ja rikkoutumisen.

TEKNISET SELITYKSET

TEKNISET TIEDOT

EUROOPAN jännite 220-240 V~ 50 Hz

USA:n jännite 120 V~ 60 Hz

EUROOPAN nimellisteho 550-650 W

USA:n nimellisteho 500 W

Kapasiteetti MIN: n. 75ml

MAX : n. 190ml

MAX: n. 300ml

VALMISTAJAN TAKUU VOIMASSA YHDYSVALLOISSA JA KANADASSA: EU:SSA JA SVEITSISSÄ.

Takuu: BODUM® AG, Sveitsi, vakuuttaa BISTRO sähköisen maidonvaahdotin kahden vuoden ajaksi alkuperäisestä ostopäivästä virheellisten materiaalien ja muotoilusta tai valmistuksesta aiheutuneiden toimintahäiriöiden varalta. Korjaukset suoritetaan maksutta, jos kaikki takuun ehdot täyttyvät. Hyvityksiä ei ole saatavilla.

Takaja: BODUM® (Sveitsi) AG, Kantonsstrasse 100, Postfach 463, 6234 Triengen.

Takuuehdot: Takuutodistuksen on myyjän suoritettava ostohetkellä.

Sinun on esitettävä takuutodistus hankkiaksesi takuupalveluja.

Mikäli BODUM® tuotteesi vaatii takuupalvelua, ota yhteys BODUM® jälleenmyyjäsi, BODUM®-kauppasi, maasi BODUM®-jälkijalan, tai vieraille osoitteessa www.bodum.com.

BODUM® ei tarjota takuuta sellaisista vahingoista, jotka aiheutuvat valtuuttamattoman henkilön vääränlaisesta käytöstä, vääränlaisesta käsittelystä, normaalista kulumisesta ja repeämisestä, riittämättömästä tai vääränlaisesta ylläpidosta tai huolenpidosta, vääränlaisesta toiminnasta tai laitteen käytöstä.

Tämä Valmistajan Takuu ei vaikuta lailliseen oikeuteesi voimassa olevien sovellettavien kansallislakien alaisena, eikä vaikuta oikeuksiisi jälleenmyyjää vastaan heidän myynti/osto-sopimuksesta.

YMPÄRISTÖYSTÄVÄLLINEN HÄVITYS
 <p>Nykyään on laitoa heittää sellaisia sähkölaitteita pois, jotka ovat vaillisia tai vanhentuneita yhdessä normaalin jätteen kanssa. Ne on hävitettävä erikseen. Kuluttajalla on mahdollisuus heittää sellaiset laitteet pois yhteisen keräyskeskuksissa ilmaiseksi. Tämänlaisten laitteiden omistajan vaaditaan tuomaan ne keräyspaikoille tai laittamaan ne ulos, kun vastaavia keräyksiä pidetään. Tekemällä tämän pienen henkilökohtaisen romistuksen teet oman panostuksesi, joka varmistaa, että arvokkaita hyödykkeitä kierrätetään ja saasteita käsitellään tarkoituksenmukaisesti.</p>

Русский

Поздравляем! Теперь вы являетесь
 гордым обладателем **ВОДУМ®**
ВІСТРО Электрического молочного
 пенообразователя. Перед использованием
 внимательно прочитайте эти инструкции.

RU

ВАЖНЫЕ МЕРЫ БЕЗОПАСНОСТИ

При использовании электроприборов всегда следует соблюдать основные меры предосторожности, включая следующие:

Внимательно прочитайте это руководство пользователя перед первым использованием и сохраните его на будущее. Обратите внимание на предупреждения на приборе и в руководстве пользователя. Оно содержит важную информацию для вашей безопасности, а также правильное использование и обслуживание прибора.

Используйте прибор только по назначению. Используйте только рекомендованные аксессуары и компоненты, поставляемые с прибором. Неправильное использование или эксплуатация могут привести к опасным ситуациям.

Никогда не оставляйте прибор без присмотра, когда он включен.

Не помещайте тяжелые предметы сверху на прибор.

ПРЕДУПРЕЖДЕНИЕ! Не погружайте кувшин или электрическое основание в воду или другие жидкости. Никогда не помещайте кувшин под проточной водой для очистки. Не помещайте прибор в посудомоечную машину.

Если шнур питания поврежден, его должен заменить квалифицированный электрик, чтобы избежать опасности, или от прибора необходимо избавиться.

Сетевое напряжение должно соответствовать информации на маркировке прибора.

Избегайте повреждений шнура питания. Не допускайте излома шнура питания или его контакта с острыми углами.

Храните этот прибор, в том числе шнур питания и теплосельную вилку, вдали от всех источников тепла, то есть печей, нагревательных плит и других теплогенерирующих устройств/объектов.

При отсоединении шнура питания от розетки не тяните за шнур.

Отключите прибор от сети питания:

- когда прибор не используется;
- в случае сбоя;
- перед установкой/отсоединением аксессуаров;
- перед очисткой и хранением прибора.

Используйте прибор только внутри, в сухих помещениях, никогда не используйте его на улице.

Поместите прибор на устойчивую, ровную и нескользящую поверхность.

Защитите прибор от сильной жары и холода, прямых солнечных лучей и пыли.

В целях снижения риска возникновения пожара и поражения электрическим током не подвергайте прибор воздействию огня (камин, гриль, свечи, сигареты и т.д.) или воды (капли воды, брызги воды, вазы, трубы, бассейны и т.д.).

ОСТОРОЖНО: Опасность ожога! Избегайте контакта с горячими поверхностями и выходящим паром.

Сохраняйте достаточное безопасное расстояние от прибора. Горячее молоко может вызвать сильное ошпаривание.

Не перемещайте и не транспортируйте прибор во время использования, или когда в чаше термоса есть горячее молоко. Распыление горячего молока создает риск ожога.

Пользуйтесь прибором, только когда он заполнен молоком.

Закрывайте крышку при вспенивании или нагревании.

Использование аксессуаров и компонентов, не рекомендованных производителем, может привести к травмам или повреждениям, а также потере гарантии.

Этот прибор не подходит для коммерческого использования. Он предназначен только для домашнего использования.

ДОПОЛНИТЕЛЬНЫЕ ВАЖНЫЕ МЕРЫ БЕЗОПАСНОСТИ

Данное устройство не предназначено для использования лицами (включая детей) с ограниченными физическими, сенсорными или умственными способностями или с недостаточным опытом и знаниями, если они не находятся под надзором или их не инструктировало относительно использования прибора лицо, ответственное за их безопасность.

Данный прибор разрешается использовать детям старше 8 лет под надзором или с инструктажем по безопасному использованию прибора, в случае, если они понимают степень сопутствующих рисков. Очистку и обслуживание могут выполнять только дети старше 8 лет под наблюдением взрослых.

Следует присматривать за детьми, чтобы они не играли с прибором.

Чистка и обслуживание не должны производиться детьми, если им еще нет 8 лет и они не находятся под присмотром взрослых.

Храните прибор и его шнур в месте, недоступном для детей младше 8 лет.

ВНИМАНИЕ! Во избежание опасностей, вызванных непреднамеренным сбросом предохранительного ограничителя температуры, прибор не должен оснащаться внешним переключателем устройством, таким как переключатель таймера, или быть подключенным к электрической цепи, которая регулярно включается и выключается.

Этот прибор предназначен для домашнего или аналогичного типа использования в помещениях, например: кухонные помещения для персонала в магазинах, офисах и других производственных помещениях, сельские дома, клиенты в гостиницах, отелях и других типах жилых помещений, места с проживанием с завтраком.

Не заполняйте молоком выше максимального уровня.

Не используйте молочный пенообразователь для того, чтобы подогреть или растопить масло.

Не размещайте контейнеры внутри молочного пенообразователя - молоко необходимо извлечь из упаковки, контейнера, банки и т. д. перед тем, как налить его в кувшин.

Не используйте прибор для подогрева молока для ребенка.

ПРЕДУПРЕЖДЕНИЕ! Никогда не открывайте крышку во время вспенивания или нагревания.

ПРЕДУПРЕЖДЕНИЕ! Избегайте попадания жидкости на электрические разъемы.

ПРЕДУПРЕЖДЕНИЕ! Обращаться осторожно. Поверхность нагревательного элемента подвергается воздействию остаточного тепла после использования.

Используйте прибор только с прилагаемым основанием.

Прибор не должен погружаться в воду для очистки.

Выключайте прибор и отсоединяйте его от сети, прежде чем менять аксессуары или доукомплектоваться до компонентов, которые двигаются при использовании.

Будьте осторожны, когда выливаете горячую жидкость из молочного пенообразователя, так как она может быть вытолкнута из прибора из-за внезапного выхода пара.

После каждого использования тщательно очищайте прибор и все аксессуары. Обратитесь к разделу ЧИСТКА И УХОД.

РАСПАКОВКА И ПРОВЕРКА ПРИБОРА

1. Аккуратно извлеките прибор и аксессуары из оригинальной упаковки.

2. Проверьте комплектность и целостность содержимого упаковки. Если содержимое упаковки является неполным или обнаружено повреждение, пожалуйста, верните прибор.

3. **⚠ Опасность удушья! Храните упаковочные материалы вне досягаемости маленьких детей.**

ПРЕДНАЗНАЧЕНИЕ: Этот прибор подходит только для нагрева и вспенивания молока. Любое другое использование может привести к повреждению прибора и/или травмам.

ПЕРЕД ПЕРВЫМ ИСПОЛЬЗОВАНИЕМ

1. Поместите электрическое основание на сухую, ровную, устойчивую поверхность.
2. Размотайте шнур питания, пока он не достигнет желаемой длины.
3. Подключите сетевую вилку к соответствующему разъему розетки.
4. Очистите прибор и вспенивающую деталь, прежде чем использовать его в первый раз, чтобы удалить какие-либо следы производства.

ПРИМЕЧАНИЕ: Не погружайте прибор в воду. Убедитесь, что разъем в нижней части прибора остается сухим.

1. Заполните прибор холодной водой до уровня MAX и включите прибор нажатием кнопки ON/OFF, кнопка будет светиться. Прибор начнет нагреваться.

2. Затем вылейте воду после нагревания. Повторите этот процесс еще раз, следите за тем, чтобы прибор каждый раз охлаждался, иначе он не будет работать, пока не остынет.

ВСПЕНИВАНИЕ МОЛОКА

1. Подключите вилку шнура питания к подходящей розетке.
2. Откройте крышку и установите метелку на вращающийся вал.

3. Залейте холодное молоко. Уровень молока должен находиться между отметками «MAX ☺» и «MIN».

4. Плотно закройте крышку, слегка нажав на нее.

5. Поместите молочный пенообразователь на электрическое основание.

6. Включите прибор, и кнопка загорится. Прибор начнет вспенивание.

7. Температура молока достигнет приблизительно 70°C примерно за 1 минуту, и прибор перестанет работать, когда завершит процесс. Если вспененное молоко не удалится, а температура молока упадет ниже 50°C, молочный пенообразователь автоматически снова начнет работать. Вы также можете нажать кнопку ON/OFF, чтобы выключить прибор.

8. Снимите молочный пенообразователь с электрического основания и откройте крышку.

9. Затем вылейте молоко из молочного пенообразователя.

ПРИМЕЧАНИЕ: Если вы хотите приготовить больше молочной пены, дайте молочному пенообразователю остыть в течение нескольких минут перед дальнейшим использованием. Пока молочный пенообразователь горячий, термостат не позволит его использовать. Вы можете промыть внутреннюю часть молочного

пенообразователя холодной водой, чтобы ускорить процесс охлаждения.

ПОДГОРРЕВ МОЛОКА

1. Подключите шнур питания к соответствующей розетке.
2. Откройте крышку и снимите метелку с вращающегося вала.
3. Налейте молоко. Уровень молока должен находиться между отметками «MAX» и «MIN».
4. Плотно закройте крышку, слегка нажав на нее.
5. Поместите молочный пенообразователь на основание.
6. Включите прибор, и кнопка загорится. Прибор начнет нагреваться.
7. Температура молока достигнет примерно 70 °C примерно за 1 минуту, и прибор перестанет работать. Если вспененное молоко не удаляется, а температура молока упадет ниже 50°C, молочный пенообразователь автоматически снова начнет работать. Вы также можете нажать кнопку ON/OFF, чтобы выключить прибор.
8. Снимите молочный пенообразователь с основания и откройте крышку.
9. Затем вылейте молоко из молочного пенообразователя.

ЗАЩИТА ОТ ВЫКИПАННЯ

1. Если в молочном пенообразователе недостаточно молока, он автоматически выключится. Тем не менее всегда проверяйте, достаточно ли молока в приборе, так как автоматическое выключение устройства может сократить срок его службы.

2. Перед повторным наполнением дайте прибору остыть.

ЧИСТКА И УХОД

ПРИМЕЧАНИЕ: Чтобы уменьшить накопление остатков молока, всегда удаляйте остаточное молоко и очищайте сразу после завершения вспенивания. Никогда не оставляйте жидкость в молочном пенообразователе на ночь.

1. Отключите электрическое основание от розетки и дайте молочному пенообразователю полностью остыть перед очисткой.
2. Очистите внутреннюю часть кувшина влажной & мягкой тканью или губкой. Можно отсоединять только метелку, чтобы промыть водой.
3. Если необходимо, наденьте насадку на крепление для метелки. Налейте чистую воду до отметки MAX., затем добавьте пару капель мягкого жидкого мыла. Включите молочный пенообразователь и дайте мыльной воде очистить кувшин. После того, как молочный пенообразователь выключится, вылейте мыльную воду. Налейте свежую чистую воду

в кувшин и вылейте; повторите до полного удаления остатков мыла. Протрите влажной тряпкой.

ПРЕДУПРЕЖДЕНИЕ! Не погружайте молочный пенообразователь или электрическое основание в воду или любую другую жидкость. Никогда не помещайте молочный пенообразователь под проточную воду для очистки. Не помещайте в посудомоечную машину.

4. Убедитесь, что все электрические разъемы и гнезда сухие.

5. Промойте крышку и метелку в чистой воде и тщательно высушите.

6. Никогда не используйте для чистки растворители или абразивные чистящие средства, твердые щетки, металлические или острые предметы. Растворители являются опасными для здоровья и вредят пластмассовым компонентам прибора; абразивные чистящие средства и чистящие принадлежности могут поцарапать поверхности прибора.

ХРАНЕНИЕ

1. Отсоедините молочный пенообразователь от розетки и дайте ему остыть.

2. Храните в коробке или сухом прохладном месте.

3. Никогда не храните прибор подключенным к сети.

4. Никогда не обматывайте плотно шнур вокруг прибора.

5. Не надавливайте на шнур в месте, где он входит в прибор, так как это может привести к протиранию или излому шнура.

RU

ТЕХНИЧЕСКИЕ СПЕЦИФИКАЦИИ

ТЕХНИЧЕСКИЕ ДАННЫЕ

Напряжение, ЕВРОПА	220-240 V ~ 50 Hz
Напряжение, США	120 V ~ 60 Hz
Номинальная мощность, ЕВРОПА	500-650 W
Номинальная мощность, США	500 W
Емкость	МИН: прибл. 75мл МАКС ☉: прибл. 190мл МАКС: прибл. 300мл

Руководство По Эксплуатации

ГАРАНТИЯ ПРОИЗВОДИТЕЛЯ ДЛЯ США, КАНАДЫ, СТРАН ЕС И ШВЕЙЦАРИИ.

Гарантия: BODUM® AG, Швейцария, дает гарантию на BISTRO

Электрический молочный пенообразователь в течение двух лет с даты первоначальной покупки на неисправные материалы и сбои, которые являются дефектами, вызванными дизайном или производством Ремонт осуществляется бесплатно, если выполнены все условия гарантии. Возврат средств не осуществляется.

Гарант: BODUM® (Schweiz) AG, Kantonsstrasse 100, Postfach 463, 6234 Triengen.

Гарантийные условия: Покупатель должен заполнить гарантийный сертификат во время покупки. Для получения услуг гарантийного обслуживания необходимо предоставить гарантийный сертификат. Если приобретенный товар BODUM® нуждается в гарантийном обслуживании, для получения такого обслуживания необходимо обратиться к продавцу BODUM®, в магазин BODUM®, к дистрибьютору BODUM® в Вашей стране или посетить веб-сайт www.bodum.com.

BODUM® не предоставляет гарантию на повреждения, возникшие вследствие ненадлежащего использования, неправильного обращения, нормального износа, неадекватного или неправильного технического обслуживания или ухода, неправильной эксплуатации прибора неправомочными лицами.

Гарантия производителя не влияет на Ваши законные права по действующим применимым национальным законам, как и на Ваши права по отношению к дилеру по договору купли/продажи.

ЭКОЛОГИЧЕСКИ ПРИЕМЛЕМАЯ УТИЛИЗАЦИЯ



Утилизация неисправных или устаревших электроприборов вместе с обычными отходами является нарушением закона. Их необходимо утилизировать отдельно. Потребителям должна быть предоставлена возможность сдать такие приборы бесплатно в специальных центрах сбора. Обладатели таких приборов должны принести их в пункт сбора или вынести на место, где осуществляется сбор подобных приборов. Подобное личное участие – это вклад в обеспечение переработки ценных материалов и правильной утилизации приборов.