



GEBRUIKERSHANDLEIDING &
GARANTIE INFORMATIE





Verzeker alstublieft dat er een minimum van 0.7 liter (3 kopjes) aan water in uw Uccello Ketel is voordat u gaat koken.

Als er te weinig of geen water is, zal de levensduur van de Uccello Waterkoker sterk verminderen en dit zal uw garantie nadelig beïnvloeden.

Productmodel/Code: UDK_BW
Handleiding v.1.0





PAGINA-INHOUD



| | |
|------------------------------------|-------|
| Ken Uw Waterkoker | pg 5 |
| Belangrijke Veiligheidsinstructies | pg 9 |
| Bediening | pg 13 |
| Onderhoud en Reiniging | pg 14 |
| Garantie | pg 16 |
| Oplossen van Problemen | pg 18 |
| Dankuwel | pg 20 |

KEN UW WATERKOKER

Hoofdonderdelen

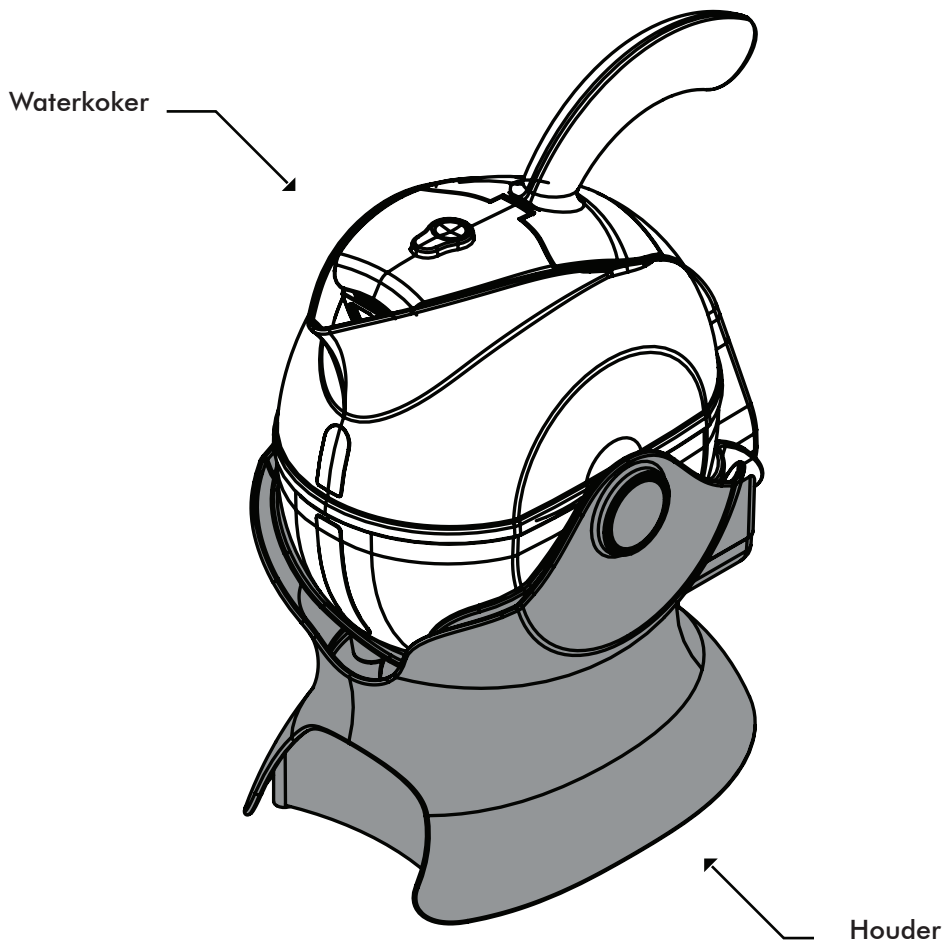

KEN UW WATERKOKER

Onderdelen Waterkoker

Open-dekselknop

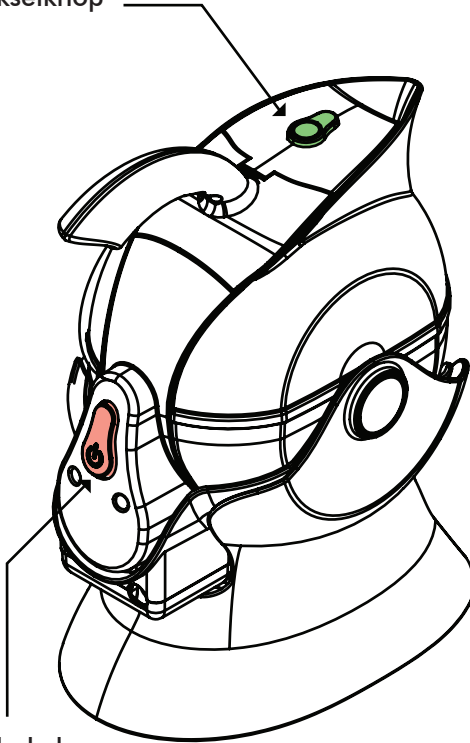

Stroomschakelaar

Waterniveau Indicator

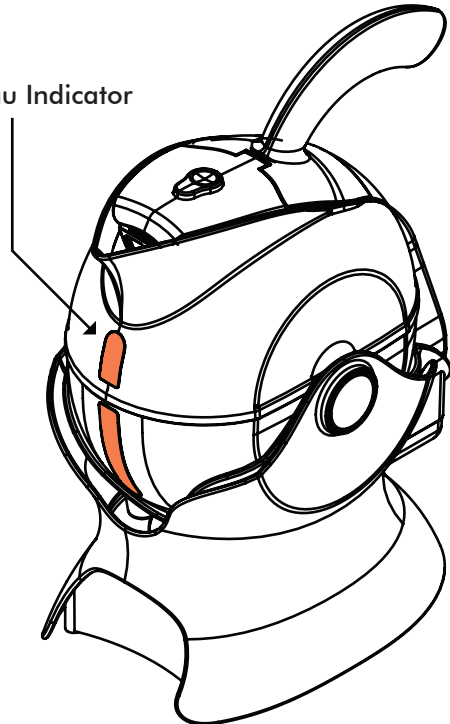

KEN UW WATERKOKER

Loskoppelen van de Houder

De Uccello Waterkoker kan uit de Houder worden getild en onafhankelijk worden gebruikt voor schenken en vullen. De Waterkoker kan alleen koken wanneer het in de Houder is.

- a) Een kort voedingsnoer is meegeleverd om risico's te verminderen die resulteren van verstrikt raken in of struikelen over een langer snoer.
- b) Verleng snoeren kunnen worden gebruikt als u voorzichtig bent in het gebruik ervan.
- c) Als een verlengsnoer wordt gebruikt:
 - 1) De gemarkeerde elektrische vermogen van het verlengsnoer moet minstens even groot zijn als het elektrisch vermogen van het apparaat;
 - 2) Als het apparaat van het geaarde type is, moet het verlengsnoer een geaarde 3-draads kabel zijn; en
 - 3) Het langere snoer moet zo worden geplaatst dat het niet over het aanrechtblad of tafelblad valt waar het door kinderen aan kan worden getrokken of over kunnen struikelen.

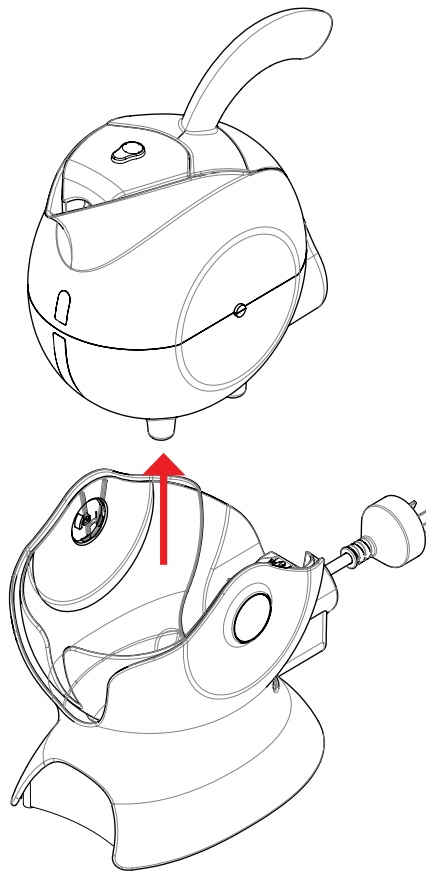

KEN UW WATERKOKER

Unit Rotatie

De Uccello Waterkoker kan in de Houder draaien met een verticale as tot 80°, zodat u gekookt water kunt gieten zonder de Waterkoker te hoeven tillen.

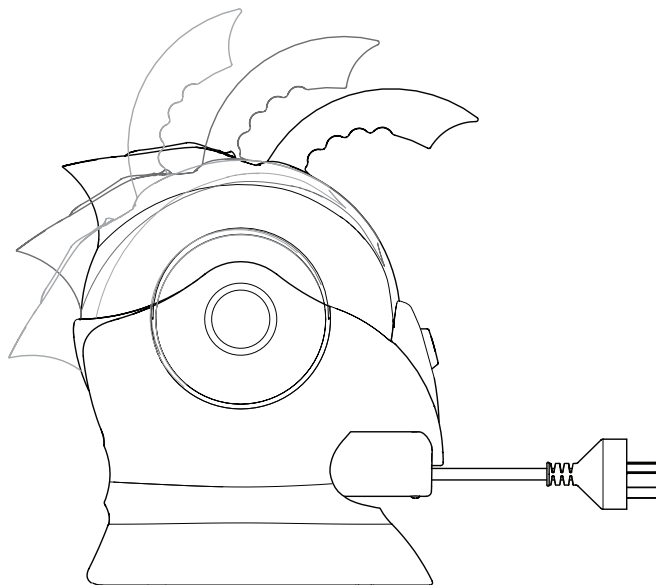

BELANGRIJKE VEILIGHEIDSINSTRUCTIES

Wanneer u elektrische apparaten gebruikt, moeten de basisvoorzorgsmaatregelen altijd worden gevolgd, inclusief het volgende:



Lees de hele handleiding aandachtig door voordat u uw Uccello Waterkoker gebruikt.

Bewaar/sla deze handleiding op een veilige plaats voor toekomstig gebruik.

Vóór Gebruik



Voordat u de Uccello waterkoker aansluit op de voeding, moet u controleren of de aangegeven voltage op het apparaat overeenkomt met de voltage in uw huis. Als dit niet het geval is, gebruik de Waterkoker dan niet en neem contact op met uw Uccello Waterkoker Dealer.



Controleer of het meegeleverde snoer geen gebreken vertoont. Als het snoer beschadigd is, gebruik dan niet de Waterkoker en neem contact op met uw Uccello Waterkoker Dealer.

Tijdens/Na Gebruik



Vul de Uccello Waterkoker altijd boven het minimum (0,7L / 24fl. oz / 3 kopjes) en tot onder het maximum van (1,5L / 50fl.oz / 6 kopjes) zoals is aangegeven op de waterkoker.



Mocht u per ongeluk de Uccello-Waterkoker gebruiken met minder dan de minimale hoeveelheid water, zal het resulteren tot onherstelbare schade aan de waterkoker.



Om het risico van beschadiging van het verwarmingselement in de Uccello Waterkoker te voorkomen, mag u de waterkoker niet zonder water gebruiken.



Mocht u per ongeluk de Uccello Waterkoker zonder water gebruiken, dan zal de Kook-Droog bescherming de ketel automatisch uitschakelen. Als dit gebeurt, laat de Waterkoker volledig afkoelen voordat u het met koud water vult en weer gebruikt om te koken. Herhaald gebruik zonder water zal resulteren in onherstelbare schade aan de waterkoker.



Vul de Uccello Waterkoker niet verder dan het maximale veilige vulniveau van 1,5 l / 50fl.oz / 6 kopjes (aangeduid met MAX op de Waterniveau Indicator).



Als de Uccello Waterkoker te vol is, kan kokend water over de interne stoompijp naar de elektronica stromen en dit zal resulteren in onherstelbare schade aan de waterkoker.





Als u een overvolle waterkoker gebruikt is er het risico dat kokend water er uit zal stromen.

BELANGRIJKE VEILIGHEIDSINSTRUCTIES

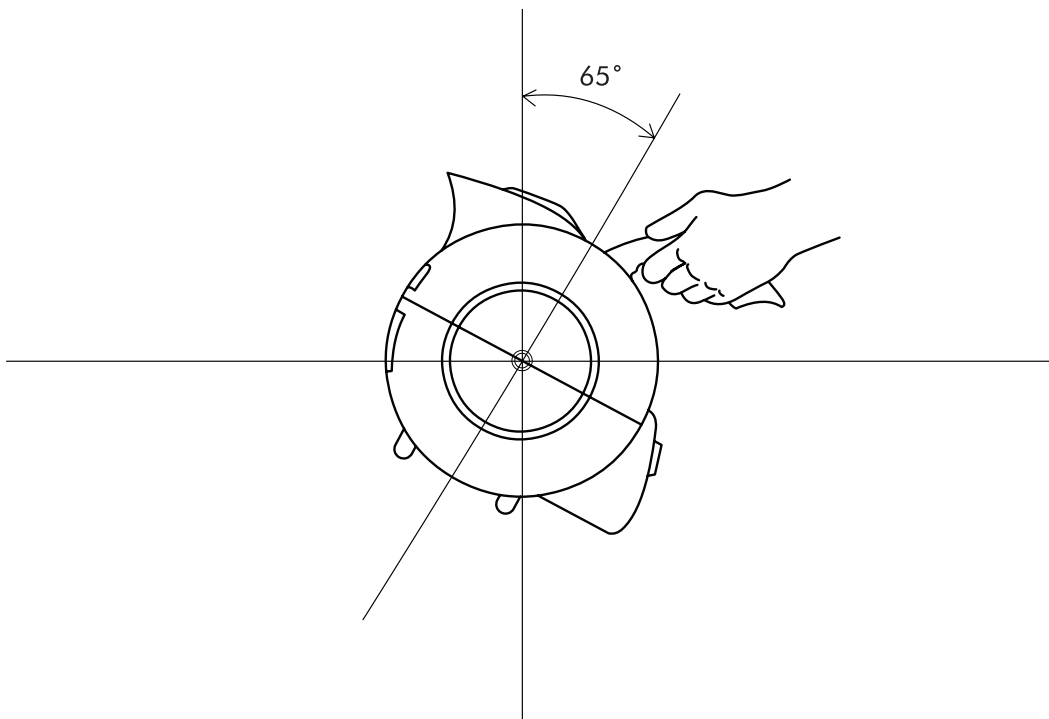





-  Laat de Uccello Waterkoker niet achterover kantelen, zoals wordt geïllustreerd door het onderstaande diagram; Als dit gebeurt, zal er water uit de achterkant van de waterkoker stromen en dit zal resulteren in schade. Deze actie is verkeerd gebruik van uw waterkoker.



-  Gebruik de Uccello Waterkoker uitsluitend voor het koken van water. Kook geen andere vloeistof of substantie in de waterkoker.
-  Gebruik de Uccello Waterkoker alleen op een vlak en stabiel oppervlak, buiten het bereik van kinderen.
-  Wees uiterst voorzichtig wanneer u de Uccello Waterkoker met heet water hanteert.











BELANGRIJKE VEILIGHEIDSINSTRUCTIES

-  Wees voorzichtig met het stoom dat van de tuit komt tijdens het koken van water en tijdens het openen van het deksel na de kookcyclus. Contact met stoom kan verbranding veroorzaken. Om verbranding te voorkomen, moet u ervoor zorgen dat het deksel gesloten is tijdens het koken.
-  Wees altijd voorzichtig als u kokend water giet. Zorg ervoor dat u langzaam en voorzichtig giet, zorg ervoor dat u de Uccello Waterkoker niet te snel kantelt.
-  Wees voorzichtig bij het openen van het deksel terwijl de Waterkoker nog heet is.
-  Raak de Uccello Waterkoker niet aan terwijl deze heet is, behalve de hendel en de open-dekselknop.
-  De Uccello Waterkoker is geen speelgoed.
-  Dit apparaat is niet bedoeld voor gebruik door personen (met inbegrip van kinderen) met verminderde lichamelijke, zintuiglijke of geestelijke capaciteit of gebrek aan ervaring en kennis, tenzij zij door een, voor hun veiligheid verantwoordelijke persoon, worden begeleid of onderricht hebben gehad in het gebruik van het apparaat. Houd toezicht op kinderen om te voorkomen dat zij met het apparaat gaan spelen.

Bewaar deze instructies.

BELANGRIJKE VEILIGHEIDSINSTRUCTIES

Algemene Veiligheidsinformatie

-  Gebruik de Houder alleen met de Uccello Waterkoker.
-  Gebruik de Uccello Waterkoker alleen met de Houder.
-  Haal de Uccello Waterkoker uit het stopcontact wanneer u deze niet gebruikt en voordat u het schoonmaakt. Zorg er tijdens het reinigen voor dat de Uccello Waterkoker helemaal is afgekoeld.
-  Laat het snoer niet in contact komen met hete oppervlakken. Plaats geen onderdelen van de Uccello Waterkoker op of in de buurt van een hete gasplaat of elektrische brander, of in een verwarmde oven.
-  Laat het snoer niet over de rand van een tafel, werkbank of oppervlakken hangen.
-  Plaats het netsnoer, de stekker of de Uccello Waterkoker niet in water of een andere vloeistof om brand, elektrische schokken of letsels te vermijden.
-  Het gebruik van accessoires die niet door Uccello Designs erkend zijn kan leiden tot brand, elektrische schokken of letsel aan personen.
-  De Uccello Waterkoker is bedoeld voor huishoudelijke en soortgelijke toepassingen. Gebruik de Uccello Waterkoker niet buitenshuis.
-  De Uccello Waterkoker moet tijdens gebruik en opslag buiten direct zonlicht worden gehouden.

Wanneer u elektrische apparaten gebruikt, moeten de basisvoorzorgsmaatregelen altijd worden gevolgd, inclusief het volgende:

1. Nauw toezicht is noodzakelijk wanneer een apparaat wordt gebruikt door of in de buurt van kinderen
2. Gebruik het apparaat niet met een beschadigd snoer of stekker, of nadat het apparaat op enigerlei wijze is beschadigd. Breng het apparaat terug naar het dichtstbijzijnde bevoegde servicepunt voor onderzoek, reparatie of aanpassing
3. Om de verbinding te verbreken, zet u de bediening in de UIT-stand en verwijdert u vervolgens de stekker uit het stopcontact.



BEDIENING

Voor het Eerste Gebruik

Als u uw Uccello Waterkoker voor de eerste keer gebruikt, is het aan te bevelen uw Waterkoker voor gebruik te reinigen door twee keer water te koken met de Waterkoker en dan het water weg te gooien.

Bediening Waterkoker

OPMERKING: vul het water niet boven het maximumniveau, want er kan water uit de tuit stromen tijdens het koken. Zorg dat het deksel goed op zijn plaats zit voordat u het netsnoer op het stopcontact aansluit.

1. Plaats de Uccello Waterkoker in de Houder.
2. Sluit de stekker aan op een stopcontact. Druk op de Schakelaar onder het handvat. Het Indicatielampje in de Aan/Uit schakelaar gaat branden. De Waterkoker schakelt automatisch uit en het licht dooft in de Aan/Uit schakelaar als het water is gekookt. U kunt de stroom uitschakelen door op elk moment op de knop te drukken tijdens het koken van water.

OPMERKING: Zorg dat de schakelaar vrij is van obstakels en dat het deksel goed gesloten is. De Waterkoker zal niet worden uitgeschakeld als de schakelaar vast zit of als het deksel open blijft staan.

3. Houd het handvat vast terwijl u de Uccello Waterkoker in de Houder draait om het water te gieten.

OPMERKING: Bedien voorzichtig wanneer u het water uit uw Uccello Waterkoker giet, want kokend water kan verbranding veroorzaken. Open het deksel niet terwijl het water in de Waterkoker heet is.

Droogkookbeveiliging

Mocht u per ongeluk de Uccello Waterkoker gebruiken zonder water, dan zal de Droogkookbeveiliging deze automatisch uitschakelen. Als dit gebeurt, laat de Uccello Waterkoker volledig afkoelen voor 30 seconden voordat u het met koud water vult en weer gebruikt om te koken.

Herhaaldelijk droog koken zal resulteren in onherstelbare schade aan de waterkoker.



ONDERHOUD EN REINIGING

Koppel het apparaat altijd los van het stopcontact voordat u het schoonmaakt. Dompel de Uccello Waterkoker of snoer nooit onder in water of laat vocht in contact komen met deze onderdelen.

Verwijdering van Minerale Afzettingen

Minerale afzettingen in kraanwater kan ervoor zorgen dat het interieur van de Uccello Waterkoker verkleurt. Om het opbouw hier van te verwijderen, gebruikt u Vloeibare Ontkalker, een eenvoudig te gebruiken, niet-giftige reiniger.

Ook mogelijk:

1. Vul de Uccello Waterkoker met 3 kopjes witte azijn en de rest met water en laat het een nacht staan. Niet koken.
2. Haal de oplossing uit de Waterkoker, eventuele resten in de tuit kunnen worden verwijderd door met een vochtige doek te wrijven.
3. Vul de Waterkoker met schoon water, breng aan de kook en gooi het water weg. Herhaal. De Uccello Waterkoker is klaar voor gebruik.

OPMERKING: De buitenkant van de Waterkoker kan afgeveegd worden met een vochtige doek.

OPMERKING: gebruik geen agressieve chemicaliën bij het schoonmaken van de waterkoker.

Schoonmaken van de Houder

Veeg de behuizing af met een mild reinigingsmiddel en een vochtige doek.

Schoonmaken van Filter

Vergeet niet om het filter af en toe te reinigen met een mild reinigingsmiddel en een vochtige doek. Voor eenvoud, kan het filter er uit gehaald worden om het schoon te maken. Bevestig het filter in de holte.

Opslag

Wanneer het niet wordt gebruikt of om het op te bergen, kan het snoer worden opgeborgen door het te draaien onder de bodem van de Waterkoker.



ONDERHOUD EN REINIGING

Verwijdering

U kunt helpen bij de bescherming van het milieu. Vergeet niet om de lokale voorschriften te respecteren: breng de niet-werkende elektrische apparatuur naar een geschikt afvalverwijderingcenter.

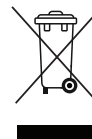

GARANTIE & REGISTRATIE

We hebben vele uren besteed aan het zorgvuldig ontwerpen en gebruik van de beste grondstoffen en componenten voor onze producten, zodat ze kunnen worden gebouwd volgens de hoogst mogelijke standaard.

U hebt het recht om het product te laten repareren of te laten vervangen als het niet van een aanvaardbare kwaliteit is, zelfs als het gebrek niet tot een ernstige storing leidt.

Om garantieclaims snel te verwerken, vul de productregistratie online in op <https://www.uccellodesigns.com> of vul het formulier op de volgende pagina in en ga terug naar Uccello of haar bevoegde agenten om de garantie te activeren.

Zie pagina 46 voor de garantievoorwaarden.

GARANTIEVOORWAARDEN

1. Garantie

Uccello Marketing, en haar geautoriseerde agenten, zijn de enige importeurs van Uccello-producten en garanderen de oorspronkelijke koper dat alle Uccello-producten die bij een erkende leverancier zijn gekocht, vrij zijn van defecten in materialen en/of vakmanschap gedurende de garantieperiode vanaf de datum van aankoop. Elk product dat als defect wordt beschouwd qua materiaal en / of vakmanschap en dat binnen de garantieperiode wordt geretourneerd aan Uccello Marketing of de originele plaats van aankoop - 12 maanden na aankoopdatum, samen met het aankoopbewijs, wordt kosteloos vervangen door Uccello Marketing of haar geautoriseerde agenten.

2. Uitsluitingen

De hierboven genoemde garantie is niet van toepassing:

- I. Op gebreken van het defect die te wijten zijn aan een ongeval, verkeerd gebruik, misbruik of nalatigheid, inclusief niet-naleving van de voorgeschreven bedieningsinstructies door de gebruiker, of aan
- II. Onjuiste installatie of aansluiting op een ontoereikende of defecte voedingsbron;
- III. Als het product is onderhouden of gerepareerd door een partij die niet uitdrukkelijk toestemming heeft gekregen van Uccello Marketing om dit te doen;
- IV. Als een serienummer is verwijderd of onleesbaar gemaakt; V. Als het product wordt gebruikt buiten het land van aankoop;

3. Wettelijke rechten

De voorwaarden van de hierin beschreven garantie vormen een aanvulling op, en beperken op geen enkele manier, het variëren of uitsluiten van rechten die worden verleend door enige voorwaarden of garanties die worden opgelegd door de bepalingen van de Trade Practices Act, 1974, Australië en / of toepasselijke lokale wetgeving in het land van aankoop.

Deze bepaling heeft geen invloed op uw wettelijke rechten.



OPLOSSEN VAN PROBLEMEN

| Nr. | Probleem | Mogelijke Oorzaak | Mogelijke Oplossing |
|-----|--|---|---|
| 1 | Waterkoker gaat niet aan | Waterkoker niet geactiveerd | Controleer de voeding om ervoor te zorgen dat deze overeenkomt met het model van de gekochte Uccello Waterkoker – wanneer niet alstublieft terugbrengen naar het punt van aankoop |
| 2 | Waterkoker gaat niet aan | Waterkoker niet geactiveerd | Controleer het netsnoer op defecten. Als er een defect is gevonden, breng alstublieft uw Uccello-waterkoker terug naar plek van aankoop |
| 3 | Waterkoker gaat niet aan | Waterkoker niet geactiveerd | Zorg ervoor dat de Uccello Waterkoker correct is geplaatst in de houder zoals geïdentificeerd in deze Instructiehandleiding |
| 4 | Waterkoker gaat niet aan | Waterkoker niet geactiveerd | Verzekert dat uw BS 1362-compatibele 13amp-zekering werkt (alleen VK en Ierland) |
| 5 | Waterkoker gaat niet aan | Onvoldoende water; droogkookbeveiliging geactiveerd | Giet water in de Uccello Waterkoker en verzekert dat het waterniveau meer is dan het vereiste minimum hoeveelheid (0.7 liter) |
| 6 | Aan/uit schakelaar draait onmiddellijk uit | Droogkookbeveiliging geactiveerd omdat de waterkoker kookte zonder het vereiste hoeveelheid water | Giet water in de Uccello Waterkoker en verzekert dat het waterniveau meer is dan het vereiste minimum hoeveelheid (0.7 liter) |
| 7 | Water Lekt uit Waterkoker | Waterkoker kantelde achterstevoren van aanbevolen hoek | Haal water uit de waterkoker en droog volledig. Lees het hoofdstuk “Veiligheidsinstructies” in de handleiding. Identificeer correcte gebruik van Uccello Waterkoker |



OPLOSSEN VAN PROBLEMEN

| Nr. | Probleem | Mogelijke Oorzaak | Mogelijke Oplossing |
|-----|---------------------------|-----------------------------------|--|
| 8 | Water Lekt uit Waterkoker | Waterkoker was overvuld en kookte | Haal water uit de waterkoker en droog volledig. Vul de Uccello Waterkoker tot boven het minimum (0.7L/ 24fl. oz / 3 kopjes) en tot onder het maximum van (1.5L / 50fl.oz / 6 cups) zoals aangegeven op de waterkoker |

Als u nog steeds niet zeker weet wat de oorzaak van het probleem is, brengt u uw Uccello Waterkoker naar uw verkooppunt.



BEDANKT VOOR HET KOPEN VOOR EEN PRODUCT VAN UCCELLO DESIGNS!

We zijn er zeker van dat het u vele jaren betrouwbare service zal bieden.

Als u problemen ondervindt met het product, raadpleegt u de garantie in deze handleiding voor meer informatie.

Om uw Uccello Waterkoker te registreren, bezoekt u onze website op www.uccello designs.com

