



DEUTSCH
ENGLISH
FRANÇAIS
ITALIANO

NEDERLANDS
ČEŠTINA
SLOVENSKÝ

Hersteller

Wörlein GmbH
Gewerbestr. 12
D 90556 Cadolzburg
GERMANY

Tel.: +49 9103/71670
Fax.: +49 9103/716712
Email: info@soundmaster.de
Web: www.soundmaster.de



HINWEIS ZUM UMWELTSCHUTZ



Dieses Produkt darf am Ende seiner Lebensdauer nicht über den normalen Haushaltsabfall entsorgt werden, sondern muss an einem Sammelpunkt für das Recycling von elektrischen und elektronischen Geräten abgegeben werden. Das Symbol auf dem Produkt in der Gebrauchsanleitung oder auf der Verpackung weist darauf hin.

Die Werkstoffe sind gemäß Ihrer Kennzeichnung wiederverwertbar. Mit der Wiederverwendung der stofflichen Verwertung oder anderen Formen der Verwertung von Altgeräten, leisten Sie einen wichtigen Beitrag zum Schutze unserer Umwelt.

Bitte fragen Sie Ihre Gemeindeverwaltung nach der zuständigen Entsorgungsstelle.

	WARNUNG	
Gefahr elektrischer Schläge Gerät nicht öffnen!		
Zur Vermeidung von Stromschlägen darf dieses Gerät nicht geöffnet werden. Es enthält keine Bauteile, die vom Benutzer gewartet oder repariert werden können, Wartungs- und Reparaturarbeiten dürfen nur von Fachpersonal ausgeführt werden.		



Dieses Symbol zeigt an, dass im Inneren des Gerätes gefährliche Spannungen vorhanden sind, und einen Stromschlag verursachen können.



Dieses Symbol weist auf wichtige Bedienungs- und Wartungsanweisungen bezüglich des Geräts hin.



Verbrauchte Batterien sind Sonderabfall und gehören NICHT in den Hausmüll! Als Verbraucher sind Sie gesetzlich verpflichtet alle Batterien und Akkus (egal ob Schadstoffe *) enthalten oder nicht zur umweltschonenden Entsorgung zurückzugeben.

Sie können alle Batterien und Akkus bei den öffentlichen Sammelstellen in Ihrer Gemeinde oder dort unentgeltlich abgeben wo Batterien und Akkus der betreffenden Art verkauft werden.

Batterien und Akkus bitte nur in entladenen Zustand abgeben.

*) gekennzeichnet mit **Cd = Cadmium, Hg = Quecksilber, Pb = Blei**

- Verwenden Sie nur Batterien, die frei von Quecksilber & Cadmium sind.
- Batterien dürfen nicht in die Hände von Kindern gelangen. Kinder können Batterien verschlucken. Wurde eine Batterie verschluckt, muss sofort medizinische Hilfe in Anspruch genommen werden.
- Überprüfen Sie regelmäßig die Batterien um ein Auslaufen der Batterie zu vermeiden.
- Batterien dürfen keiner Hitze (z. B. Sonnenbestrahlung), Feuer ausgesetzt werden.
- **ACHTUNG:** Explosionsgefahr bei falscher Batteriehandhabung. Nur durch denselben oder baugleichen Batterietyp ersetzen.
- Das Gerät ausnahmslos nur in trockenen Innenräumen betreiben.
- Niemals mit Feuchtigkeit in Verbindung bringen.
- Schützen Sie das Gerät vor tropfenden oder spritzenden Flüssigkeiten, und stellen Sie keine mit Flüssigkeit gefüllten Gefäße (z. B. Vasen) auf das Gerät.
- Betreiben Sie das Gerät nur in einem gemäßigten Klima.
- Schließen Sie das Gerät nur an eine vorschriftsmäßig installierte und geerdete Netzsteckdose an. Die Netzspannung muss mit den Angaben auf dem Typenschild des Gerätes übereinstimmen.

- Achten Sie darauf, dass im Betrieb das Netzkabel niemals nass oder feucht wird. Das Netzkabel darf nicht eingeklemmt oder anderweitig beschädigt werden.
- Der Netzstecker dient als Trennvorrichtung und muss ohne Schwierigkeiten benutzbar sein.
- Achten Sie beim Verlegen des Netzkabels darauf, dass es beim Betrieb des Gerätes nicht zu einer Stolperfalle werden kann.
- Lassen Sie beschädigte Netzstecker oder Netzkabel sofort von dem Kundenservice austauschen.
- Prüfen Sie das Gerät, das Netzkabel sowie den Netzstecker regelmäßig auf sichtbare Beschädigungen. Verwenden Sie das Gerät auf keinen Fall, wenn Sie Beschädigungen festgestellt haben.
- Benutzen Sie das Gerät nicht, wenn es Beschädigungen aufweist, wenn es heruntergefallen ist oder nicht einwandfrei funktioniert.
- Sie dürfen das Gehäuse nicht öffnen oder reparieren. In diesem Falle ist die Sicherheit nicht gegeben und die Garantie erlischt. Reparaturen sind ausschließlich durch einen Service-Center/Kundencenter auszuführen.
- Ziehen Sie bei Gewitter oder einer längerer Abwesenheit (z.B. Urlaub) den Netzstecker und entnehmen Sie ggf. die Batterien.
- Kinder sollten das Gerät nur unter Aufsicht Erwachsener betreiben.
- Lassen Sie das Gerät während des Gebrauchs nicht unbeaufsichtigt.
- Das Gerät ausnahmslos nur mit einem trockenen Abstaubtuch reinigen.
- **KEINE REINIGUNGSMITTEL oder TÜCHER mit GROBEN Material verwenden!!!**
- Das Gerät keiner Sonnenbestrahlung oder anderen Hitzequellen aussetzen.
- Stellen Sie das Gerät so auf, dass kein Hitzestau entstehen kann, also frei und gut belüftet.
- Achten Sie darauf, dass an den Seiten ein Mindestabstand von 10 cm besteht, um eine ausreichende Luftzirkulation zu gewährleisten.
- Decken Sie niemals die Belüftungsöffnungen zu!!!
- Offene Brandquellen, wie z.B. brennende Kerzen, dürfen nicht auf das Gerät gestellt werden.
- Das Gerät an einem sicheren, erschütterungsfreien Platz aufstellen.
- Benutzen Sie das Gerät nicht, wenn es Beschädigungen aufweist, wenn es heruntergefallen ist oder nicht einwandfrei funktioniert.
- Gerät möglichst weit entfernt von Computern und Mikrowellengeräten platzieren, da es sonst evtl. zu Empfangsstörungen im Radiobetrieb kommen kann.
- Treten wegen einer elektrostatischen Entladung oder kurzzeitigen Netzüberspannung Fehlfunktionen auf, setzen Sie das Gerät zurück. Ziehen Sie hierfür den Netzstecker bzw. Netzadapter und schließen ihn nach einigen Sekunden wieder an.

BEDIENELEMENTE

GERÄT

- 1 SELECT
- 2 PRESET / MEMORY
- 3 MENU / INFO / BACK
- 4 SNOOZE / SLEEP / DIMMER
- 5 VOLUME DOWN
- 6 VOLUME UP
- 7 POWER / SOURCE / ALARM OFF
- 8 Display
- 9 USB-Ladebuchse
- 10 DC IN Buchse
- 11 Antenne
- 12 Lautsprecher
- 13 LED-Licht
- 14 ▲ Taste
- 15 ALARM 1/2
- 16 ▼ Taste
- 17 Licht An/Aus

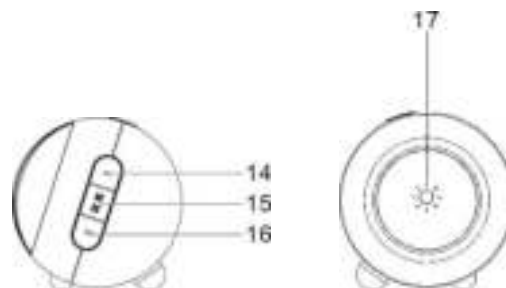
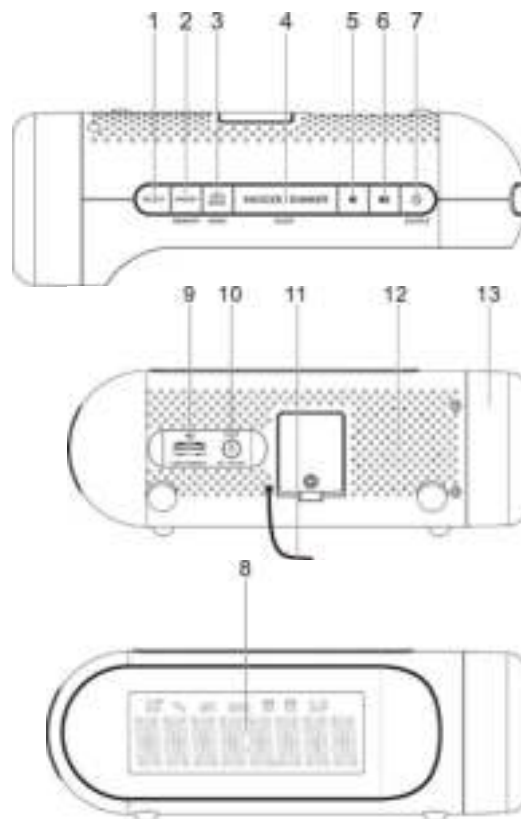

DISPLAY

- 1 Lautstärkepegel
- 2 Alarm 1 Symbol
- 3 Alarm 2 Symbol
- 4 DAB-Mode
- 5 FM-Mode
- 6 Sleep mode / Snooze mode
- 7 Signalstärke
- 8 Uhrzeit / Frequenz / Information

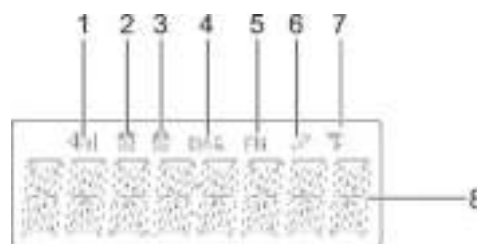

INSTALLATION

LIEFERUMFANG

- Hauptgerät
- Netz-Adapter
- Bedienungsanleitung

SPANNUNGSVERSORGUNG

- **Verwenden Sie nur den mitgelieferten Netz-Adapter!**
- Stellen Sie sicher, dass die Netzspannung mit den Angaben des Typenschildes übereinstimmt.
- Stecken Sie den mitgelieferten Netz-Adapter in eine ordnungsgemäß installierte Steckdose und stecken Sie das Kabel in die DC IN Buchse auf der Rückseite des Gerätes.

GRUNDBEDIENUNG

POWER AN / AUS

Drücken Sie die **“POWER / SOURCE / ALARM OFF”** Taste um das Gerät einzuschalten.

Drücken und halten Sie die **“POWER / SOURCE / ALARM OFF”** Taste um das Gerät in den Standby Modus zu schalten.

FUNKTIONSAUSWAHL

Drücken Sie während des Betriebs mehrmals die **“POWER / SOURCE / ALARM OFF”** Taste um zwischen den Funktionen zu wechseln.

EINSTELLEN DER LAUTSTÄRKE

Drücken Sie die **“VOLUME DOWN“** oder **“VOLUME UP“** Taste um die Lautstärke zu verringern oder zu erhöhen.

DAB

Wickeln Sie die Antenne vollständig ab, um DAB-Signal Störungen zu vermeiden!

1. Um DAB auszuwählen, drücken Sie während des Betriebs wiederholt die **“POWER / SOURCE / ALARM OFF”** Taste bis das DAB-Symbol auf Ihrem Display erscheint
2. Bei der ersten Inbetriebnahme des Geräts, wird automatisch ein Suchlauf nach allen verfügbaren Sendern gestartet.
3. Während des Suchlaufs erscheint auf dem Display ein Ladebalken, welcher Ihnen sowohl den aktuellen Fortschritt als auch die Anzahl der bereits gefundenen Sender anzeigt.
4. Sobald der Suchlauf beendet ist, wählt das Gerät den zuerst gefundenen Sender aus.
5. Um den gewünschten Sender zu wählen drücken Sie die Taste **“↓”** oder **“↑”** und bestätigen Sie anschließend mit **“SELECT”**.

DAB-SENDERSUCHLAUF

1. Drücken und halten Sie im DAB-Modus die **“MENU / INFO / BACK”** Taste bis **“STATION SCAN”** auf dem Display sichtbar wird.
2. Fahren Sie fort, indem Sie die **“SELECT”** Taste drücken.
3. Wählen Sie mit **“↓”** oder **“↑”** die Funktion **“FULL SCAN”** oder **“MANUAL TUNE”** und bestätigen Sie Ihre Auswahl wieder mit **“SELECT”**
FULL SCAN: Führen Sie einen Sendersuchlauf über die gesamte DAB-Reichweite aus.
MANUAL TUNE: Wählen Sie mit **“↓”** oder **“↑”** den gewünschten Frequenzbereich aus und bestätigen Sie mit **“SELECT”**.

FESTSENDER SPEICHERN

Sowohl im DAB- als auch im FM-Modus, können Sie bis zu 20 von Ihren Lieblingssendern auf dem Gerät speichern.

1. Wählen Sie den gewünschten Sender aus.
2. Drücken und halten Sie die **“PRESET / MEMORY”** Taste bis auf dem Display “XX-(station name)” oder “XX-EMPTY” erscheint. “XX” ist Ihre Festsender Nummer (1-20).
3. Wählen Sie mit “**↓**” oder “**↑**” eine Festsender Nummer und bestätigen Sie Ihre Auswahl mit **“SELECT”**. Der Radiosender ist nun mit der ausgewählten Festsender Nummer gespeichert.
4. Wiederholen Sie die Schritte 1-3 um weitere Sender abzuspeichern.

Um einen bereits gespeicherten Festsender zu ändern, wiederholen Sie die oben aufgeführten Schritte 1-3, somit können Sie einen bereits gespeicherten Sender überschreiben.

FESTSENDER ABRUFEN

1. Drücken Sie die **“PRESET / MEMORY”** Taste und navigieren Sie mit “**↓**” oder “**↑**” durch Ihre Festsenderliste.
2. Bestätigen Sie ihre Auswahl mit **“SELECT”**.

DAB-DISPLAY INFORMATION

Drücken Sie die **“MENU / INFO / BACK”** Taste wiederholt um durch die DAB Information zu navigieren (sowie Programmtyp, Frequenz, Zeit, Datum, wenn verfügbar).

DAB-MENÜ

1. Drücken und halten Sie, im DAB-Modus, die **“MENU / INFO / BACK”** Taste um das DAB-Menü aufzurufen.
2. Wählen Sie mit “**↓**” oder “**↑**” eine der untenstehenden Optionen und bestätigen Sie mit **“SELECT”**.
 - Station scan: wie im Abschnitt “DAB SENSERSUCHLAUF” beschrieben.
 - System: wie im Abschnitt “SYSTEM MENÜ” beschrieben.

FM

Wickeln Sie die Antenne vollständig ab, um FM Signal Störungen zu vermeiden!

Um FM auszuwählen, drücken Sie während des Betriebs wiederholt die **“POWER / SOURCE / ALARM OFF”** Taste, bis das FM Symbol auf Ihrem Display erscheint.

EINSTELLEN DER FM FREQUENZ

1. Drücken Sie im FM-Modus die “**↓**” oder “**↑**” Taste, um Ihre Frequenz zu verringern oder zu erhöhen.
2. Wenn Sie die Frequenz erhöht oder verringert haben, drücken Sie die **“SELECT”** Taste um die automatische Suche nach dem nächsten verfügbaren Sender, in Ihrem ausgewählten Bereich zu starten.

MANUELLES EINSTELLEN DER FM FREQUENZ

Drücken Sie im FM-Modus “” oder “” um Ihre Frequenz manuell jeweils in 50kHz Schritten zu verringern oder zu erhöhen.

FESTSENDER SPEICHERN – PRESET/MEMORY

Funktioniert genau wie im DAB-Modus.



FESTSENDER ABRUFEN

Funktioniert genau wie im DAB-Modus.

FM RDS DISPLAY INFORMATION

Drücken Sie die “**MENU / INFO / BACK**” Taste wiederholt um durch das RDS (Radio Data System) Menü für weitere Informationen (sowie Radiotext, Programm Typ, Zeit and Datum, wenn verfügbar), zu navigieren.

FM MENÜ

1. Drücken und halten Sie, im FM-Modus, die “**MENU / INFO / BACK**” Taste um das FM-Menü aufzurufen.
2. Wählen Sie mit “” oder “” eine der untenstehenden Optionen und bestätigen Sie mit “**SELECT**”.
 - Scan: Legen Sie fest, nach welchen Kriterien das Gerät nach Sendern sucht. Wählen Sie “DX” um nur nach Sendern mit sehr guter Empfangsqualität zu suchen, oder “LOCAL” um nach allen Stationen, unabhängig von der Empfangsqualität zu suchen
 - System: wie im Abschnitt “SYSTEM MENÜ” beschrieben.

TOUCH CONTROL LED-NACHT LICHT

Stufenlos dimmbar, mit Touch-sensitive Steuerung. Die Memory Funktion speichert Ihre letzte Einstellung bis zur nächsten Aktivierung.

1. Um das LED-Nacht Licht an- oder auszuschalten, berühren Sie die Sensortaste.
2. Um die Helligkeit des Nachtlichts anzupassen, halten Sie die Sensortaste gedrückt.

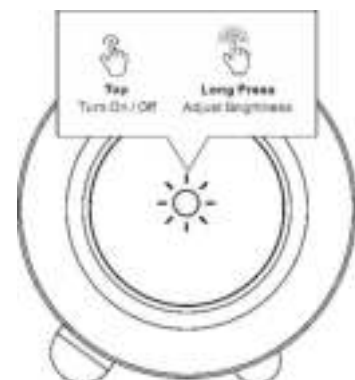

ALARM

EINSTELLEN DES ALARMS

Sie können 2 unterschiedliche Weckzeiten einstellen.

1. Drücken Sie die **“ALARM”** Taste um zwischen Alarm 1 und Alarm 2 zu wählen, drücken Sie erneut die **“SELECT”**, Taste um Ihre Auswahl zu bestätigen.
2. Wählen Sie mit **“v”** oder **“^”** Alarm **“ON”** und bestätigen Sie mit der **“SELECT”** Taste.
3. Drücken Sie **“v”** oder **“^”** zum Einstellen der Stunden und bestätigen Sie mit **“SELECT”**.
4. Wiederholen Sie nun den Vorgang mit **“v”** oder **“^”** um die Minuten Ihres Alarms einzustellen und bestätigen Sie wieder mit **“SELECT”**.
5. Wählen Sie den gewünschten Weckrhythmus mit **“v”** oder **“^”** und bestätigen Sie mit **“SELECT”**. Der Weckrhythmus bestimmt wie oft der Alarm aktiviert ist.
 Daily = Jeden Tag
 Once = Einstellen eines bestimmten Tages (z. B. 21-08-19)
 Weekend = Samstag und Sonntag
 Weekdays = Montag bis Freitag
6. Drücken Sie nun die **“v”** oder **“^”** Taste um den gewünschten Alarmton einzustellen.
Alarmtöne: DAB, FM und Buzzer. Wenn Sie DAB oder FM ausgewählt haben, wird der zuletzt von Ihnen abgespielte Radiosender als Alarmton eingesetzt.
7. Passen Sie mit **“v”** oder **“^”** die gewünschte Wecklautstärke an und bestätigen Sie mit der **“SELECT”** Taste. Ihr Alarm ist nun gespeichert.

Wenn Ihr Alarm aktiviert ist (ON), erscheint ein Alarmsymbol (1 oder 2) auf dem Display. Der Alarm ertönt zu Ihrer eingestellten Weckzeit. Beim ertönen des Alarms wird dieser stetig lauter bis zu Ihrer eingestellten Wecklautstärke. Das entsprechende Wecksymbol auf dem Display blinkt während des Alarms.

AUSSCHALTEN DES ALARMS

1. Drücken Sie die **“ALARM”** Taste um zwischen Alarm 1 und Alarm 2 auszuwählen und bestätigen Sie Ihre Auswahl mit **“SELECT”**.
2. Wählen Sie mit **“v”** oder **“^”** die Alarmeinstellung **“OFF”** und bestätigen Sie erneut mit **“SELECT”**.

Wenn der Alarm deaktiviert ist (OFF), wird das Wecksymbol (1 oder 2) nicht mehr auf dem Display erscheinen.

ALARMTON DEAKTIVIEREN

Drücken Sie die **“POWER / SOURCE / ALARM OFF”** Taste, um den Alarmton zu deaktivieren.

SCHLUMMERFUNKTION (SNOOZE)

- Um den Alarmton vorübergehend zu deaktivieren, drücken Sie die **“SNOOZE / SLEEP / DIMMER”** Taste. Die Schlummerzeit beträgt 9 Minuten.
- Das Gerät kehrt während der Schlummerzeit wieder in den Standby Modus zurück. Der Alarmton ist nach Ende der Schlummerzeit wieder zu hören.
- Um die Schlummerzeit oder den Alarm zu beenden, drücken Sie die **“POWER / SOURCE / ALARM OFF”** Taste.

SLEEP

Diese Funktion definiert die Zeitspanne, nach der das Radio automatisch in den Standby Modus schaltet.

Drücken Sie im eingeschalteten Zustand wiederholt die **“SNOOZE / SLEEP / DIMMER”** Taste, um die Dauer einzustellen (Off, 5, 15, 30, 60 und 90 Minuten).





Bei aktivierter Funktion ist das Sleep-Symbol im Display zu sehen. Das Gerät schaltet automatisch in den Standby Modus, sobald die eingestellte Sleep-Dauer vorbei ist.

DIMMER





Drücken Sie im Standby Modus die **“SNOOZE / SLEEP / DIMMER”** Taste um die Displayhelligkeit anzupassen (5 Stufen).

SYSTEMEINSTELLUNG

BENUTZEN DES SYSTEM MENÜS

- Durch drücken der “” oder “” Taste, wählen Sie die gewünschte Funktion aus.
- Um Ihre Auswahl zu bestätigen drücken Sie die **“SELECT”** Taste.
- Um einen Wert einzustellen (z.B. Stundenzzeit), drücken Sie die “” oder “” Taste und bestätigen Sie mit **“SELECT”**.
- Um einen Schritt zurück zu gehen drücken Sie die **“MENU / INFO / BACK”** Taste.

SYSTEMMENÜ AUFRUFEN

1. Drücken und halten Sie im DAB oder UKW-Modus die **“MENU / INFO / BACK”** Taste.
2. Drücken Sie “” oder “” bis zur Auswahl “System” und bestätigen Sie mit **“SELECT”**.
3. Drücken Sie “” oder “” um zwischen den Nachfolgenden Optionen zu wählen:
 - Time Setup
 - Alarms
 - DRC (Nur im DAB-Modus)
 - Prune (Nur im DAB-Modus)
 - Factory Reset
 - SW Ver (Softwareversion)

Nachfolgende Erklärung der einzelnen Punkte:

Time Setup

Das Gerät ermittelt automatisch das aktuelle Datum und die Uhrzeit bei gefundenem Radiosignal (wenn diese Infos verfügbar sind). Das Time Setup Menü enthält folgende Optionen:

- Set Clock (Einstellen der Uhrzeit: HH:MM)
- Set Date (Einstellen des Datums: DD-MM-YY)
- Auto Update (Um zu definieren wie der Radio das Datum und die Uhrzeit aktualisiert. Wählen Sie “From Radio” um ein Update vom Radiosignal zu bekommen, oder “No Update” um das automatische Update zu deaktivieren.)
- Set 12/24 (Wählen Sie das gewünschte Zeitformat: 12 oder 24 Stunden)

Hinweis: Sie können das Time Setup Menü auch im Standby Modus aufrufen. Um das zu tun, drücken und halten Sie die **“MENU”** Taste, wenn sich das Gerät im ausgeschalteten Zustand befindet.

ALARM

Wie im Abschnitt “ALARM” beschrieben.

Fortsetzung „SYSTEMEINSTELLUNG“

DRC (Dynamic range compression) (Nur im DAB Modus)

Diese Funktion reduziert die Differenz zwischen der höchsten und der niedrigsten Lautstärke, die empfangen wird.

Im Endeffekt macht diese Einstellung leise Töne verhältnismäßig lauter, und laute Töne verhältnismäßig leiser.

Wählen Sie einen der untenstehenden Punkte.

- DRC off: Keine Kompensation.
- DRC low: Mittlere Kompensation.
- DRC high: Maximale Kompensation.

EMPFANGEN VON NICHT VERFÜGBAREN SENDERN (PRUNE(Nur im DAB Modus))

Verwenden Sie diese Funktion um Sender, welche in Ihrer Liste sind, aber keinen Empfang in Ihrer Umgebung haben automatisch gelöscht werden. Wählen Sie "Yes" um die Löschung zu beginnen.

GERÄT AUF WERKSEINSTELLUNGEN BRINGEN (FACTORY RESET)

Diese Option setzt das Gerät in den Werkszustand zurück und alle von Ihnen getätigten Einstellungen werden gelöscht. Wählen Sie "Yes" um einen Reset durchzuführen.

Hinweis: Alle gespeicherten Sender und Einstellungen werden gelöscht!

SOFTWAREVERSION

Diese Option zeigt Ihnen die aktuell auf dem Gerät aktive Softwareversion an.

USB-Buchse (Nur Ladefunktion)

Schließen Sie Ihr externes Gerät (z.B. Smartphone, MP3 Player) via USB-Kabel (nicht enthalten) an die USB-Buchse an um dieses zu Laden. Das Gerät kann nicht auf Daten des externen Geräts zugreifen.

GERÄT RESETTEN

Wenn das Gerät nicht reagiert, unregelmäßige oder intermittierende Vorgänge aufweist, kann es zu einer elektrostatischen Entladung (ESD) oder einer Stromspitze gekommen sein, die die automatische Abschaltung des internen Mikrocontrollers ausgelöst hat. Ziehen Sie in diesem Fall das Netzgerät aus der Steckdose. Warten Sie mindestens 3 Minuten und schließen Sie das Netzteil wieder an die Steckdose an. Sie müssen nun Datum und Uhrzeit erneut einstellen.

Technische Änderungen und Druckfehler vorbehalten.

Copyright by Woerlein GmbH, 90556 Cadolzburg, www.soundmaster.de

Vervielfältigung nur mit ausdrücklicher Genehmigung der Woerlein GmbH





ENVIRONMENTAL PROTECTION



Do not dispose of this product with the normal household waste at the end of its life cycle. Return it to a collection point for the recycling of electrical and electronic devices. This is indicated by the symbol on the product, user manual or packaging

The materials are reusable according to their markings. By reusing, recycling or other forms of utilization of old devices you make an important contribution to the protection of our environment.

Please contact your local authorities for details about collection points.

	WARNING Risk of electric shock Do not open!	
Caution: To reduce the risk of electric shock, do not remove the cover (or back). There are no user serviceable parts inside. Refer servicing to qualified service personnel.		



This symbol indicates the presence of dangerous voltage inside the enclosure, sufficient enough to cause electric shock.



This symbol indicates the presence of important operating and maintenance instructions for the device



Used batteries are hazardous waste and NOT to be disposed of with the household waste! As a consumer you are legally obligated to return all batteries for environmentally responsible recycling – no matter whether or not the batteries contain harmful substances*)

Return batteries free of charge to public collection points in your community or shops selling batteries of the respective kind.

Only return fully discharged batteries



*) marked Cd = cadmium, Hg = mercury, Pb = lead

- Only use mercury and cadmium-free batteries.
- Used batteries are hazardous waste and NOT to be disposed of with the household waste!!!
- Keep batteries away from children. Children might swallow batteries.
- Contact a physician immediately if a battery was swallowed.
- Check your batteries regularly to avoid battery leakage.
- Batteries shall not be exposed to excessive heat such as sunshine, fire or the like.
- CAUTION: Danger of explosion if battery is incorrectly replaced
- Replace only with the same or equivalent type
- Use the device in dry indoor environments only.
- Protect the device from humidity.
- This apparatus is for moderate climates areas use, not suitable for use in tropical climates countries.

- No objects filled with liquids, such as vases, shall be placed on the apparatus.
- The mains plug or an appliance coupler is used as the disconnect device, the disconnect devices shall remain readily operable.
- Connect this device to a properly installed and earthed wall outlet only. Make sure the mains voltage corresponds with the specifications on the rating plate.
- Make sure the mains cable stays dry during operation. Do not pinch or damage the mains cable in any way.
- A damaged mains cable or plug must immediately be replaced by an authorized service center.
- In case of lightning, immediately disconnect the device from the mains supply.
- Children should be supervised by parents when using the device.
- Clean the device with a dry cloth only.
- Do NOT use CLEANING AGENTS or ABRASIVE CLOTHS!
- Do not expose the device to direct sunlight or other heat sources.
- Install the device at a location with sufficient ventilation in order to prevent heat accumulation.
- Do not cover the ventilation openings!
- Install the device at a safe and vibration-free location.
- Install the device as far away as possible from computers and microwave units; otherwise radio reception may be disturbed.
- Do not open or repair the enclosure. It is not safe to do so and will void your warranty. Repairs only by authorized service/ customer center.
- No naked flame sources, such as lighted candles, should be placed on the unit.
- When you are necessary to ship the unit store it in its original package. Save the package for this purpose.
- In case of malfunction due to electrostatic discharge or fast transient (burst), remove and reconnect the power supply.
- If the unit is not using for a long period of time, disconnect it from the power supply by unplugging the power plug. This is to avoid the risk of fire.

LOCATION OF CONTROLS

UNIT

- 1 SELECT
- 2 PRESET / MEMORY
- 3 MENU / INFO / BACK
- 4 SNOOZE / SLEEP / DIMMER
- 5 VOLUME DOWN
- 6 VOLUME UP
- 7 POWER / SOURCE / ALARM OFF
- 8 Display
- 9 USB charging port
- 10 DC IN jack
- 11 Antenna
- 12 Speaker
- 13 LIGHT shade
- 14  button
- 15 ALARM 1/2
- 16  button
- 17 LIGHT ON/OFF

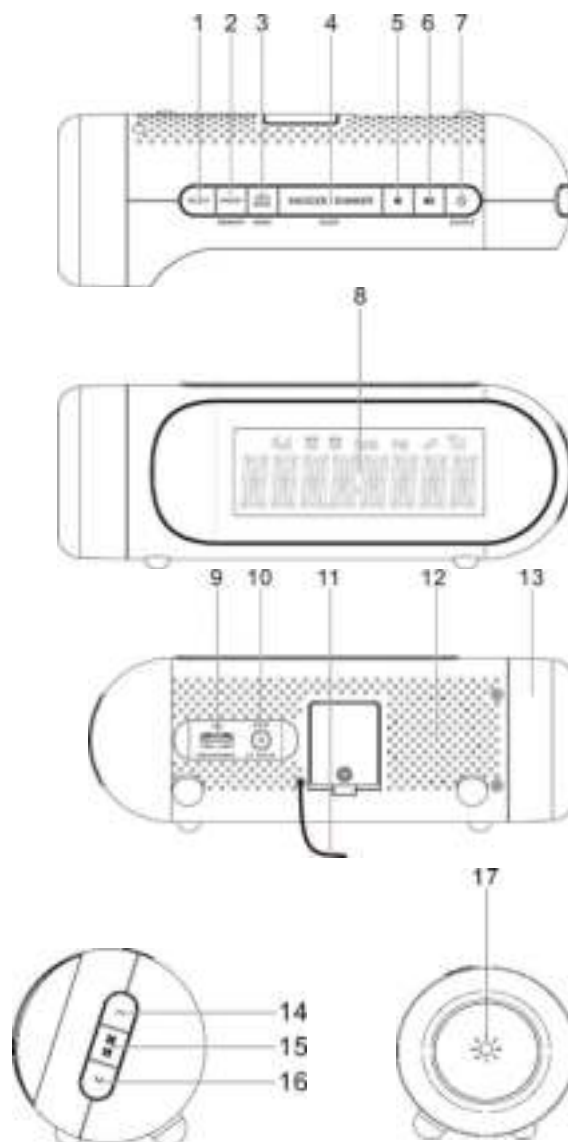

DISPLAY

- 1 Volume level
- 2 Alarm 1 icon
- 3 Alarm 2 icon
- 4 DAB mode
- 5 FM mode
- 6 Sleep mode / Snooze mode
- 7 Signal strength
- 8 Time / frequency / message

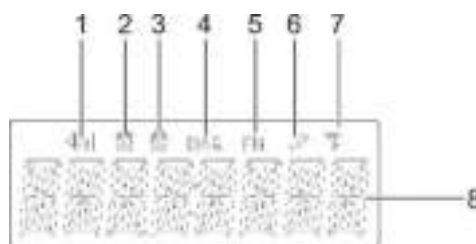

INSTALLATION

CONTENT OF DELIVERY

- Main unit
- AC Adapter
- Instruction Manual

POWER SUPPLY

- **Use only the supplied AC adaptor!**
- Ensure that the voltage is the same as that indicated on the ac adapter identification plate.
- Connect the supplied AC adapter to a properly installed safety power socket and the plug of the cable into the DC IN jack at the back side of the unit.

BASIC OPERATIONS

POWER ON / OFF

Press "**POWER / SOURCE / ALARM OFF**" button to turn the unit on.

Press and hold "**POWER / SOURCE / ALARM OFF**" button to turn off the unit in standby mode.

SELECTING MODES

During playing mode, press the "**POWER / SOURCE / ALARM OFF**" button repeatedly to switch between the modes.

ADJUSTING VOLUME

Press the "**VOLUME DOWN**" or "**VOLUME UP**" button to decrease or increase the volume.

DAB

Extend the antenna to improve DAB signal reception!

1. In on mode, press the "**POWER / SOURCE / ALARM OFF**" button repeatedly until the DAB icon is shown in the display to select the DAB mode.
2. At the first start the unit will automatically start the scan function and search all available stations.
3. During the scan the display will show a slide bar that indicate the progress of the scan and the number of stations that have been found.
4. After the scan has finished, the unit will select the first found station.
5. To explore the found stations, press "⏪" or "⏩" to select the desired radio station and confirm with "**SELECT**".

SCANNING FOR DAB STATIONS

1. In DAB mode, press and hold the "**MENU / INFO / BACK**" button until "STATION SCAN" is visible on the display.
2. Confirm with the "**SELECT**" button the selection.
3. Select with "⏪" or "⏩" the function "FULL SCAN" or "MANUAL TUNE" and confirm again with "**SELECT**".

FULL SCAN: Perform a complete station search of the DAB range.

MANUAL TUNE: Select with "⏪" or "⏩" the desired frequency and confirm with "**SELECT**".

STORE PRESET STATIONS

In either DAB or FM, you can store up to 20 of your favorite stations to the memory.

1. Choose the desired station.
2. Press and hold the **"PRESET / MEMORY"** button until the display show "XX-(station name)" or "XX-EMPTY". "XX" is the preset number (1-20).
3. Select with " \downarrow " or " \uparrow " a preset number and confirm the selection with **"SELECT"**. The radio station is stored with the selected preset number.
4. Repeat the steps 1-3 to store further stations.

To change the DAB station assigned to a preset number, repeat steps 1 to 3 above to overwrite the existing DAB station.

RECALL STORED PRESET STATIONS

1. Press the **"PRESET / MEMORY"** and cycle with " \downarrow " or " \uparrow " through the list of preset stations.
2. Confirm the selection with **"SELECT"**.

DAB DISPLAY INFORMATION

Press the **"MENU / INFO / BACK"** button repeatedly to cycle through the DAB information (such as program type, frequency, time, date, if available).

DAB MENU

1. In DAB mode, press and hold the **"MENU / INFO / BACK"** button to enter the DAB menu.
2. Select with " \downarrow " or " \uparrow " the below options and confirm with **"SELECT"**.
 - Station scan: see chapter "SCANNING FOR DAB STATIONS".
 - System: see chapter "SYSTEM MENU".

FM

Extend the antenna to improve FM signal reception!

In on mode, press the **"POWER / SOURCE / ALARM OFF"** button repeatedly until the FM icon is shown in the display to select the FM mode.

TUNING THE FM FREQUENCY

1. In FM mode, press the " \downarrow " or " \uparrow " button to tune down or up the frequency.
2. Once you have tuned down or up the frequency, press the **"SELECT"** button to activate the automatic search for the next available FM station in the selected direction.

MANUAL TUNE THE FM FREQUENCY

In FM mode, press " \downarrow " or " \uparrow " to tune down or up the frequency manually in 50kHz steps.

STORE PRESET STATIONS

Is the same as in DAB mode.

RECALL STORED PRESET STATIONS

Is the same as in DAB mode.

FM RDS DISPLAY INFORMATION

Press the “**MENU / INFO / BACK**” button repeatedly to cycle through the RDS (Radio Data System) information (such as radio text, program type, time and date, if available).

FM MENU

1. In FM mode, press and hold the “**MENU / INFO / BACK**” button to enter the FM menu.
2. Select with “**↓**” or “**↑**” the below options and confirm with “**SELECT**”.
 - Scan: To define how the radio scans for the next available station. Select “**DX**” to search for strong stations only, or “**LOCAL**” to search for all stations regardless of the signal strength.
 - System: see chapter “**SYSTEM MENU**”.

TOUCH CONTROL LED NIGHT LIGHT

Stepless dimming with touch-sensitive control. The memory function stores your setting for the next time you switch on.

1. To turn the LED night light on or off touch the sensitive button.
2. By long pressing the sensitive button adjust the brightness of the LED night light



ALARM

SETTING ALARM

You can program 2 alarm settings.

1. Press the “**ALARM**” button to select between Alarm 1 and Alarm 2 and then press the “**SELECT**” button to confirm the selection.
2. Set with “**↓**” or “**↑**” alarm “**ON**” and then press the “**SELECT**” button to confirm the selection.
3. With “**↓**” or “**↑**” set the hour of the alarm and confirm with the “**SELECT**” button.
4. Set with “**↓**” or “**↑**” the minute of the alarm and press again the “**SELECT**” button.
5. Choose with “**↓**” or “**↑**” the alarm frequency options and confirm the selection with “**SELECT**”. The alarm frequency defines how often the alarm is active.
Frequency options: Daily, Once, Weekends and Weekdays. If “**Once**” is selected, you will also be prompted to set a specific date.
6. Press the “**↓**” or “**↑**” button to cycle through the source options and then press the “**SELECT**” button to confirm the selection. The source defines the sound source of the alarm.
Source options: DAB, FM and Buzzer. If DAB or FM is selected, the last played station will be used as the alarm.
7. Adjust with the “**↓**” or “**↑**” button the volume level and press the “**SELECT**” button. This setting defines the volume of the alarm. The alarm setting is now saved.

When the alarm setting is active (ON), the corresponding alarm icon (1 or 2) is visible on the display. At the set time, the alarm will sound. The volume will increase gradually until it reaches the set volume level. The corresponding alarm icon will flash on the display.

TURNING OFF THE ALARM SETTINGS

1. Press the **"ALARM"** button to select between Alarm 1 and Alarm 2 and then press the **"SELECT"** button to confirm the selection.
2. Select with **"↓"** or **"↑"** button the alarm setting **"OFF"** and then press the **"SELECT"** button to confirm the selection.

When the alarm setting is deactivated (OFF), the corresponding alarm icon (1 or 2) turns off on the display.

DEACTIVATING THE SOUNDING ALARM

Press the **"POWER / SOURCE / ALARM OFF"** button to deactivate a sounding alarm.

SNOOZE

- To temporarily stop a sounding alarm, press the **"SNOOZE / SLEEP / DIMMER"** button. The snooze period is 9 minutes.
- The radio will return to standby mode during the snooze period. The alarm will sound again when the snooze period is over.
- To cancel the snooze period and the alarm, press **"POWER / SOURCE / ALARM OFF"**.

SLEEP

This function defines the duration of time before the radio switches itself off automatically.

When the radio is turned on, press the **"SNOOZE / SLEEP / DIMMER"** button repeatedly to select a sleep period (Options: Off, 5, 15, 30, 60 and 90 minutes).

Once a sleep period is set, the sleep icon will show on the display. The radio will automatically switch off when the sleep period is over.

DIMMER

In standby mode, press the **"SNOOZE / SLEEP / DIMMER"** button to adjust the brightness (5 levels) of the display.

SYSTEM MENU

USING THE SYSTEM MENU

- To cycle through the options in a menu, press the **"↓"** or **"↑"** button.
- To confirm a selection, press the **"SELECT"** button.
- To adjust a value (e.g. hour time), press the **"↓"** or **"↑"** button to select a value and then press the **"SELECT"** button.
- To go back to the previous menu/screen, press the **"MENU / INFO / BACK"** button.

ACCESSING THE SYSTEM MENU

1. In DAB or FM mode, press and hold the **"MENU / INFO / BACK"** button to enter the menu.
2. Press the **"↓"** or **"↑"** button to cycle through the options until you see **"System"** and confirm with **"SELECT"**.
3. Press the **"↓"** or **"↑"** button to cycle through the below options:

Continue "SYSTEM MENU"

- Time Setup
- Alarms
- DRC (DAB mode only)
- Prune (DAB mode only)
- Factory Reset
- SW Ver (Software version)

See below for details of each option.

Time Setup

The date and time of the radio is automatically set once it receives radio broadcast signals (and when such info is available). The Time Setup menu contains the below options:

- Set Clock (Set the clock time: HH:MM)
- Set Date (Set the date: DD-MM-YY)
- Auto Update (To define how the radio updates the time and date information. Select "From Radio" to update from radio signals, or "No Update" to stop automatic update.)
- Set 12/24 (Set the time format: 12 or 24 hours)

Note: You can also access the Time Setup menu in standby mode. To do so, press and hold the "MENU" button when the radio is turned off.

ALARM

See chapter "ALARM".

DRC (Dynamic range compression) (DAB mode only)

This function reduces the difference between the loudest and quietest audio being broadcast. Effectively, this makes quiet sounds comparatively louder, and loud sounds comparatively quieter. Select one of the options below.

- DRC off: No compensation applied.
- DRC low: Medium compensation applied.
- DRC high: Maximum compensation applied.

PRUNE INVALID (DAB mode only)

Use this option to remove any stations that are in the list but have no service in your area. Select "Yes" to confirm the removal.

FACTORY RESET

This setting clears all user-defined settings and replaces them with the original default settings. Select "Yes" to confirm factory reset.

Note: All stored radio stations and settings will be deleted!

SOFTWARE VERSION

This option displays the current software version.

CHARGING EXTERNAL DEVICES

Connect an external device (e.g. smartphone, mp3 player) via a USB cable (not provided) to the USB charging port on the back of the radio for charging. The radio cannot access the contents in the connected external device.

RESETTING THE DEVICE

If the device does not respond or exhibits erratic or intermittent operations, you may have experienced an electrostatic discharge (ESD) or a power surge that triggered the internal microcontroller to shut down automatically. If this occurs, disconnect the AC power adaptor from the wall socket. Wait at least 3 minutes, and re-attach the AC cord to the wall outlet. The device is now reset, and you will need to set up the unit time and alarm again.

Technical changes and misprints reserved.

Copyright by Woerlein GmbH, 90556 Cadolzburg, www.soundmaster.de

Duplication only with the permission of Woerlein GmbH



PROTECTION DE L'ENVIRONNEMENT



Ne jetez pas ce produit avec les ordures ménagères lorsqu'il est usagé. Retournez-le à un point de collecte pour le recyclage des appareils électriques et électroniques. Cette recommandation est indiquée par le symbole sur le produit, le mode d'emploi ou l'emballage.

Les composants sont réutilisables en fonction de leur marquage. En réutilisant, recyclant ou employant autrement les vieux appareils, vous contribuerez de façon significative à la protection de notre environnement.

Veillez contacter vos collectivités locales pour vous renseigner sur les points de collecte

	ATTENTION	
Risque d'électrocution Ne pas ouvrir!		
Attention!: Pour réduire le risque d'électrocution, ne retirez pas le couvercle (ou l'arrière). L'utilisateur ne peut entretenir aucune pièce à l'intérieur. Confiez l'entretien à un personnel qualifié.		



Ce symbole indique la présence d'une tension dangereuse à l'intérieur de l'appareil, qui est suffisante pour provoquer un choc électrique.



Ce symbole indique la présence de consignes importantes de fonctionnement et d'entretien de pour l'appareil



Les piles usagées sont des déchets dangereux et ne doivent PAS être jetées avec les ordures ménagères ! La loi impose aux consommateurs de disposer de **toutes les piles** pour un recyclage écologique – et ce que les piles soient de contenance dangereuse ou pas*).

Disposer gratuitement des piles dans les points de collecte de votre communauté ou auprès des magasins détaillant les piles de même catégories.

Ne disposez que de piles entièrement vides.

*) marquée Cd = cadmium, Hg = mercure, Pb = plomb

- N'utilisez l'appareil qu'à l'intérieur dans un lieu sec
- Protégez l'appareil contre l'humidité
- N'ouvrez pas l'appareil **RISQUE D'ELECTROCUTION !** Faites effectuer l'ouverture et l'entretien par un personnel qualifié
- Ne connectez cet appareil qu'à une prise murale correctement installée et reliée à la terre. Assurez-vous que la tension principale corresponde aux recommandations de la plaque d'indice
- Assurez-vous que le câble d'alimentation reste au sec pendant le fonctionnement. Ne pincez pas le câble et ne l'endommagez d'aucune façon
- Un câble de réseau ou une prise abimés doivent être immédiatement remplacés par un centre agréé.
- En cas de tonnerre, débranchez immédiatement l'appareil de l'alimentation.
- Les enfants doivent être surveillés par leurs parents lorsqu'ils utilisent l'appareil.
- Ne nettoyez l'appareil qu'avec un tissu sec. N'utilisez PAS de PRODUITS DETERGENTS ou de CHIFFONS ABRASIFS !
- N'exposez pas l'appareil à la lumière directe du soleil ou toute autre source de chaleur
- Installez l'appareil dans un emplacement suffisamment ventilé pour éviter une accumulation de chaleur.
- Ne recouvrez pas les grilles d'aération !
- Installez l'appareil dans un emplacement sécurisé et sans vibrations.
- Ne pas installer l'appareil à proximité d'ordinateurs et fours à micro-ondes; sinon la réception de radio pourrait être perturbée.
- Ne pas ouvrir ou réparer l'appareil. Cela est dangereux et annulerait la garantie. La réparation doit être uniquement effectuée que par un centre de réparations / service agréé.
- N'utilisez que des piles au mercure et sans cadmium.
- Les piles usagées sont des déchets dangereux et ne doivent PAS être jetées avec les ordures ménagères !!! Ramenez les piles à votre point de vente ou aux points de collecte de votre ville.
- Eloignez les piles des enfants. Les enfants pourraient avaler les piles. En cas d'ingestion d'une pile, contactez immédiatement un médecin.
- Vérifiez régulièrement vos piles pour éviter les fuites.
- La prise de courant ou un coupleur d'appareil est utilisé comme dispositif de déconnexion, les dispositifs de déconnexion doivent rester facilement utilisables.
- Aucune source de flamme nue, telle que des bougies allumées, ne doit être placée sur l'appareil.
- Aucun objet rempli de liquide, tel que des vases, ne doit être placé sur l'appareil.
- Cet appareil, conçu pour les climats modérés, ne convient pas pour une utilisation dans les pays au climat tropical.

EMPLACEMENT DES BOUTONS

UNITÉ

- 1 SÉLECTION
- 2 PRÉRÉGLAGE/MÉMOIRE
- 3 MENU/INFOS/RETOUR
- 4 RAPPEL D'ALARME/SOMMEIL/VARIATEUR
- 5 BAISSSE DU VOLUME
- 6 HAUSSE DU VOLUME
- 7 ALIMENTATION/SOURCE/ALARME DÉSACTIVÉE
- 8 Écran
- 9 Port de recharge USB
- 10 Prise d'entrée CC
- 11 Antenne
- 12 Haut-parleur
- 13 Abat-jour
- 14 Touche ▲
- 15 ALARME 1/2
- 16 Touche ▼
- 17 ÉCLAIRAGE ALLUMÉ/ÉTEINT

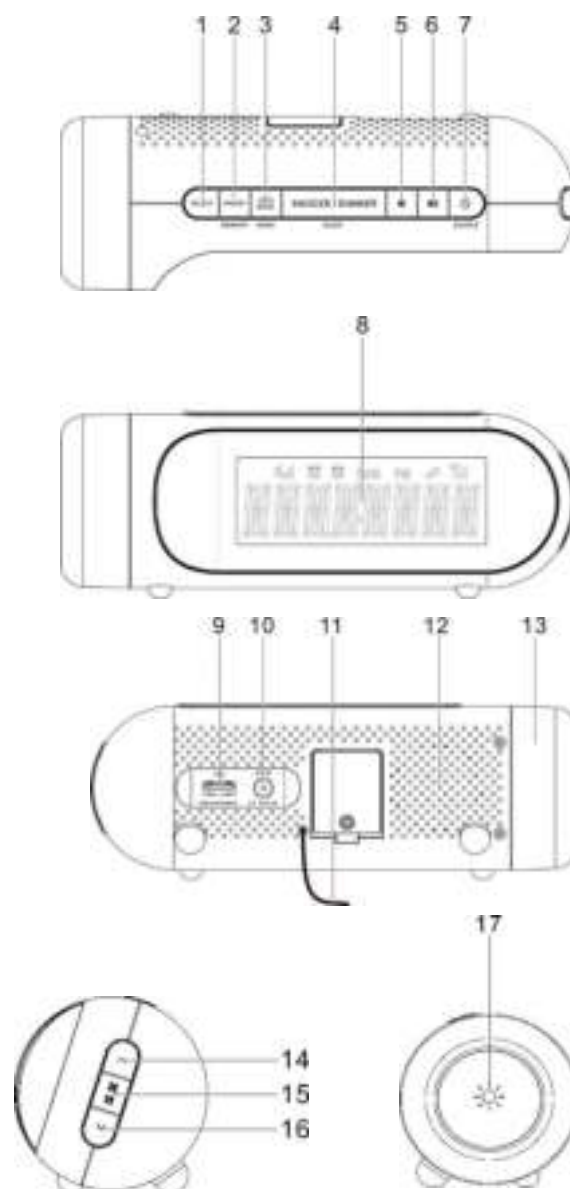

ÉCRAN

- 1 Niveau du volume
- 2 Icône Alarme 1
- 3 Icône Alarme 2
- 4 Mode radio numérique DAB
- 5 Mode FM
- 6 Mode Sommeil/Rappel d'alarme
- 7 Force du signal
- 8 Heure/Fréquence/Message

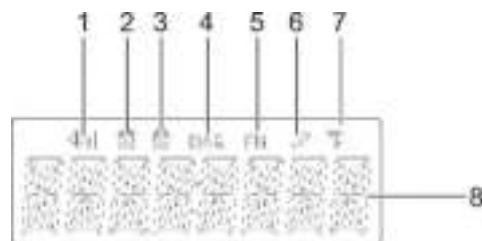

INSTALLATION

CONTENU DE L'ENVOI

- Unité principale
- Adaptateur CA
- Manuel d'instructions

ALIMENTATION

- **Utilisez uniquement l'adaptateur CA fourni !**
- Assurez-vous que la tension est la même que celle indiquée sur la plaque d'identification de l'adaptateur secteur.
- Connectez l'adaptateur secteur fourni à une prise de courant de sécurité correctement installée et la fiche du câble à la prise d'entrée en courant continu située à l'arrière de l'appareil.

FONCTIONNEMENT DE BASE

MISE EN MARCHÉ / ARRÊT

Appuyez sur la touche « **POWER / SOURCE / ALARM OFF** » pour allumer l'appareil.

L'appareil en mode veille, appuyez longuement sur la touche « **POWER / SOURCE / ALARM OFF** » pour l'éteindre.

SÉLECTION DES MODES



En mode lecture, appuyez plusieurs fois sur la touche « **POWER / SOURCE / ALARM OFF** » pour changer de mode.

RÉGLAGE DU VOLUME





Appuyez sur la touche « **BAISSE DU VOLUME** » ou « **HAUSSE DU VOLUME** » pour augmenter ou réduire le volume.

DAB

Déployez l'antenne pour une meilleure réception du signal DAB !



1. Lorsque l'appareil est allumé, appuyez plusieurs fois sur la touche « **POWER / SOURCE / ALARM OFF** » jusqu'à ce que l'icône DAB s'affiche à l'écran pour sélectionner le mode DAB.
2. À la première mise en marche, l'appareil lancera automatiquement la fonction de recherche et recherchera toutes les stations disponibles.
3. Pendant la recherche, une barre de progression s'affiche à l'écran pour indiquer la progression de la recherche et le nombre de stations radio trouvées.
4. Une fois la recherche terminée, l'appareil sélectionne la première station trouvée.
5. Pour parcourir les stations trouvées, appuyez sur «  » ou «  » pour sélectionner la station radio désirée, puis sur « **SELECT** » pour confirmer.

RECHERCHE DES STATIONS RADIO DAB

1. En mode DAB, appuyez longuement sur la touche « **MENU / INFO / BACK** » jusqu'à ce que « **STATION SCAN** » s'affiche à l'écran.
2. Appuyez sur la touche « **SELECT** » pour confirmer la sélection.
3. Appuyez sur «  » ou «  » pour sélectionner la fonction « **FULL SCAN** » ou « **MANUAL TUNE** », puis sur « **SELECT** » pour confirmer.
RECHERCHE COMPLÈTE : permet d'effectuer une recherche complète des stations radio dans la plage de fréquences DAB.
RECHERCHE MANUELLE : Appuyez sur «  » ou «  » pour sélectionner la fréquence désirée, puis sur « **SELECT** » pour confirmer.



STOCKAGE DES STATIONS PRÉSÉLECTIONNÉES

En mode DAB ou FM, vous pouvez enregistrer jusqu'à 20 de vos stations préférées en mémoire.

1. Choisissez la station désirée.
2. Appuyez longuement sur la touche « **PRESET / MEMORY** » jusqu'à ce que « XX-(Nom de la station) » ou « XX-EMPTY » s'affiche à l'écran. « XX » correspond au numéro préréglé, dans une plage de 1 à 20.
3. Appuyez sur «  » ou «  » pour sélectionner un numéro préréglé, puis sur « **SELECT** » pour confirmer. La station radio est ainsi mémorisée sur le numéro préréglé choisi.
4. Répétez les étapes 1 à 3 pour mémoriser d'autres stations radio.

Pour affecter une autre station DAB à un numéro préréglé, répétez les étapes 1 à 3 ci-dessus pour écraser la station DAB préalablement enregistrée.



RAPPEL DES STATIONS RADIO ENREGISTRÉES

1. Appuyez sur la touche « **PRESET / MEMORY** », puis sur «  » ou «  » pour parcourir la liste des stations présélectionnées.
2. Appuyez sur « **SELECT** » pour confirmer la sélection.

INFORMATIONS DAB AFFICHÉES

Appuyez plusieurs fois sur « **MENU / INFO / BACK** » pour parcourir les informations DAB, par exemple et le cas échéant : le type de programme, la fréquence, l'heure et la date.

MENU DAB



1. En mode DAB, appuyez longuement sur la touche « **MENU / INFO / BACK** » pour accéder au menu DAB.
2. Appuyez sur «  » ou «  » pour sélectionner les options ci-dessous, puis sur « **SELECT** » pour confirmer.
 - Recherche de stations : Voir la section « RECHERCHE DES STATIONS RADIO DAB ».
 - Système : Voir la section « MENU SYSTÈME ».

FM



Déployez l'antenne pour une meilleure réception du signal FM !

Lorsque l'appareil est allumé, appuyez plusieurs fois sur la touche « **POWER / SOURCE / ALARM OFF** » jusqu'à ce que l'icône FM s'affiche à l'écran pour sélectionner le mode FM.

SYNTONISATION D'UNE FRÉQUENCE FM

1. En mode FM, appuyez sur «  » ou «  » pour syntoniser la fréquence vers le bas ou vers le haut.
2. Une fois la fréquence réglée vers le bas ou vers le haut, appuyez sur la touche « **SELECT** » pour rechercher automatiquement la prochaine station FM disponible dans le sens choisi.

SYNTONISATION MANUELLE D'UNE FRÉQUENCE FM

En mode FM mode, appuyez sur «  » ou «  » pour syntoniser manuellement les fréquences vers le bas ou vers le haut, par incrément de 50 kHz.

STOCKAGE DES STATIONS PRÉSELECTIONNÉES

La procédure est la même qu'en mode DAB.

RAPPEL DES STATIONS RADIO ENREGISTRÉES

La procédure est la même qu'en mode DAB.

INFORMATIONS FM RDS AFFICHÉES

Appuyez plusieurs fois sur « **MENU / INFO / BACK** » pour parcourir les informations RDS (système de radiocommunication de données), par exemple et le cas échéant : le radiotexte, le type de programme, l'heure et la date.

MENU FM

1. En mode FM, appuyez longuement sur la touche « **MENU / INFO / BACK** » pour accéder au menu FM.
2. Appuyez sur « **▼** » ou « **▲** » pour sélectionner les options ci-dessous, puis sur « **SELECT** » pour confirmer.
 - Recherche : permet de définir la façon dont la radio recherche la prochaine station radio disponible. Sélectionnez « **DX** » pour rechercher uniquement les stations radio ayant un signal puissant, ou « **LOCAL** » pour rechercher toutes les stations radio, indépendamment du niveau de puissance de leur signal.
 - Système : Voir la section « **MENU SYSTÈME** ».

COMMANDE TACTILE DE L'ÉCLAIRAGE LED NOCTURNE

Réglage progressif de la luminosité à l'aide d'une commande tactile. La fonction mémoire enregistre votre réglage en vue de la prochaine mise en marche de l'appareil.

1. Pour activer ou désactiver l'éclairage LED nocturne, touchez la touche tactile.
2. Appuyez longuement sur la touche tactile pour régler la luminosité de l'éclairage LED nocturne.











Toucher
Activer/désactiver

Longue pression
Réglage de la luminosité



ALARME

RÉGLAGE DE L'ALARME



Vous pouvez programmer 2 alarmes.

1. Appuyez sur la touche « **ALARM** » pour sélectionner Alarme 1 ou Alarme 2, puis sur la touche « **SELECT** » pour confirmer la sélection.
2. Appuyez sur «  » ou «  » pour sélectionner « ON » et activer l'alarme, puis sur « **SELECT** » pour confirmer la sélection.
3. Appuyez sur «  » ou «  » pour régler la section heure de l'alarme, puis sur « **SELECT** » pour confirmer.
4. Appuyez sur «  » ou «  » pour régler la section minute de l'alarme, puis sur « **SELECT** » pour confirmer.
5. Appuyez sur «  » ou «  » pour sélectionner la fréquence de l'alarme, puis sur « **SELECT** » pour confirmer. La fréquence de l'alarme correspond au nombre de fois ou de jours où l'alarme est active.

Options de fréquence : « Daily », « Once », « Weekends » et « Weekdays ». Si vous sélectionnez « Once », le système vous invitera également à définir une date précise.



6. Appuyez sur «  » ou «  » pour parcourir les options de sources de l'alarme, puis sur « **SELECT** » pour confirmer la sélection. La source correspond à la source sonore de l'alarme.

Options de source : DAB, FM et avertisseur. Si vous sélectionnez DAB ou FM, la dernière station radio lue sera utilisée comme source de l'alarme.

7. Appuyez sur «  » ou «  » pour régler le volume, puis sur « **SELECT** » pour confirmer. Ce paramètre définit le volume de l'alarme. L'alarme est à présent enregistrée.

Lorsque l'alarme est activée (« ON »), l'icône de l'alarme correspondante (1 ou 2) s'affiche à l'écran. À l'heure programmée, la sonnerie de l'alarme retentit et le volume augmente progressivement jusqu'au niveau défini. L'icône de l'alarme correspondante clignote à l'écran.

DÉSACTIVATION DE L'ALARME

1. Appuyez sur la touche « **ALARM** » pour sélectionner Alarme 1 ou Alarme 2, puis sur la touche « **SELECT** » pour confirmer la sélection.
2. Appuyez sur «  » ou «  » pour sélectionner « OFF » et désactiver l'alarme, puis sur « **SELECT** » pour confirmer la sélection.

Lorsque l'alarme est désactivée (« OFF »), l'icône d'alarme correspondante (1 ou 2) disparaît à l'écran.

DÉSACTIVATION D'UNE ALARME QUI SONNE

Appuyez sur la touche « **POWER / SOURCE / ALARM OFF** » pour désactiver une alarme qui sonne.

RAPPEL D'ALARME

- Pour mettre temporairement en sourdine une alarme qui sonne, appuyez sur la touche « **SNOOZE / SLEEP / DIMMER** ». La période de report d'alarme est de 9 minutes.
- La radio retourne en veille pendant la période de report. L'alarme sonne à nouveau à la fin de la période de report.
- Pour annuler la période de report et l'alarme, appuyez sur « **POWER / SOURCE / ALARM OFF** ».

SOMMEIL

Cette fonction permet de régler le compte à rebours au terme duquel la radio s'éteint automatiquement.

La radio allumée, appuyez plusieurs fois sur « **SNOOZE / SLEEP / DIMMER** » pour sélectionner l'une des options de période de sommeil suivantes : Désactivé, 5, 15, 30, 60 et 90 minutes.

Une fois une période de sommeil définie, l'icône de sommeil s'affiche à l'écran. La radio s'éteint automatiquement lorsque la période de sommeil est épuisée.

VARIATEUR

En mode veille, appuyez sur « **SNOOZE / SLEEP / DIMMER** » pour sélectionner l'un des 5 niveaux de luminosité de l'écran.

MENU SYSTÈME

UTILISATION DU MENU SYSTÈME

- Pour parcourir les différentes options d'un menu, appuyez sur la touche « **▼** » ou « **▲** » .
- Pour confirmer une sélection, appuyez sur la touche « **SELECT** ».
- Pour définir une valeur, par exemple l'heure, appuyez sur la touche « **▼** » ou « **▲** » pour sélectionner une valeur, puis sur « **SELECT** » pour confirmer.
- Pour retourner au menu/à l'écran précédent, appuyez sur la touche « **MENU / INFO / BACK** ».

ACCÈS AU MENU SYSTÈME

1. En mode DAB ou FM, appuyez longuement sur la touche « **MENU / INFO / BACK** » pour accéder au menu correspondant.
2. Appuyez sur la touche « **▼** » ou « **▲** » pour parcourir les options jusqu'à ce que « System » s'affiche, puis appuyez sur « **SELECT** » pour confirmer.
3. Appuyez sur « **▼** » ou « **▲** » pour parcourir les options ci-dessous :
 - Time Setup
 - Alarms
 - DRC (en mode DAB uniquement)
 - Prune (en mode DAB uniquement)
 - Factory Reset
 - SW Ver (Version logicielle)

Voir ci-dessous pour les détails de chaque option.

Time Setup

La date et l'heure (si disponibles) de la radio sont réglées automatiquement lorsque l'appareil reçoit le signal radio. Le menu de réglage de l'heure comporte les options ci-dessous :

- Réglage de l'heure (régler l'heure au format HH:MM)
- Réglage de la date (régler la date au format JJ-MM-AA)
- Mise à jour automatique. Cette fonction permet de définir la façon dont la radio met à jour l'heure et la date. Sélectionnez « From Radio » pour effectuer une mise à jour à partir du signal radio, ou « No Update » pour désactiver la mise à jour automatique.
- Sélection du format de l'heure 12/24 (définir le format de l'heure : 12 heures ou 24 heures)

Continuer « SYSTEM MENU

Remarque : vous pouvez également accéder au menu de réglage de l'heure en mode veille. Pour ce faire, appuyez longuement sur la touche « **MENU** » lorsque la radio est éteinte.

ALARME

Voir la section « ALARME ».

DRC (compression de plage dynamique) (en mode DAB uniquement)

Cette fonction permet de réduire l'écart entre les sons les plus forts et ceux les plus faibles diffusés.

Elle permet pratiquement de renforcer les sons relativement faibles et d'atténuer les sons relativement

faibles. Sélectionnez l'une des options ci-dessous.

- DRC désactivé : aucune compensation appliquée.
- DRC faible : compensation moyenne appliquée.
- DRC élevé : compensation maximum appliquée.

TRI NON VALIDE (en mode DAB uniquement)

Cette fonction permet d'éliminer de la liste les stations inopérantes dans votre région. Sélectionnez « Yes » pour confirmer la suppression.

RÉINITIALISATION DES RÉGLAGES D'USINE

Cette fonction permet d'annuler tous les réglages que vous avez définis et de les remplacer par les réglages par défaut initiaux. Sélectionnez « Yes » pour confirmer la réinitialisation aux réglages d'usine.

Remarque : Toutes les stations radio et tous les réglages mémorisés seront supprimés !

VERSION DU LOGICIEL

Cette fonction affiche la version logiciel que vous utilisez.

CHARGE DE PÉRIPHÉRIQUES EXTERNES

Rechargez un périphérique externe (par exemple un smartphone ou un lecteur MP3) en le branchant via un câble USB (non fourni) au port de charge USB situé à l'arrière de la radio. La radio ne peut pas accéder aux contenus du périphérique ainsi connecté.

RÉINITIALISATION DE L'APPAREIL

Si l'appareil ne répond pas ou affiche des opérations erronées ou intermittentes, il est possible qu'il ait subi une décharge électrostatique (DES) ou une surtension ayant provoqué l'arrêt automatique du microcontrôleur interne. Dans ce cas, débranchez l'adaptateur d'alimentation CA de la prise murale et patientez au minimum 3 minutes avant de le rebrancher. L'appareil est à présent réinitialisé. Vous devez à nouveau régler l'heure et l'alarme.

Modifications techniques et fautes d'impression réservées

Copyright de Wörlein GmbH, 90556 Cadolzburg, www.soundmaster.de

Duplication uniquement avec l'autorisation de Woerlein GmbH



PROTEZIONE AMBIENTALE

Non smaltire il presente prodotto tra i normali rifiuti domestici al termine del suo ciclo di vita. Portarlo invece ad un centro specializzato nel riciclo di materiale elettrico e dispositivi elettronici. Quest'obbligo è indicato dal simbolo di riciclo presente sul prodotto, sul manuale di istruzioni o sulla confezione.

I materiali sono riutilizzabili in base alle indicazioni su di essi riportate. Riutilizzando, riciclando o comunque trovando altri usi ai dispositivi usati, si dà un grande contributo alla protezione ambientale. Contattare i propri enti locali responsabili della questione per ulteriori informazioni sui punti di raccolta.

	ATTENZIONE	
Rischio di scosse elettriche Non aprire il dispositivo!		
Cautela: Per ridurre il rischio di scosse elettriche, non rimuovere la copertura (o il retro). Il prodotto non contiene componenti riparabili. Affidare le riparazioni esclusivamente a personale qualificato.		



Tale simbolo indica la presenza all'interno dell'apparecchio di componenti che generano tensione elettrica a livelli pericolosi, capaci di produrre scosse elettriche.



Tale simbolo indica la presenza di importanti istruzioni di utilizzo e manutenzione del prodotto.



Le batterie usate sono rifiuti pericolosi e NON devono essere smaltite assieme agli altri rifiuti domestici! Infatti, ogni consumatore è **obbligato a norma di legge** a restituire **tutte le batterie** ai centri di riciclaggio ecosostenibile – indipendentemente dalla presenza nelle batterie di sostanze più o meno dannose*). **Le batterie usate possono essere consegnate in maniera completamente gratuita ai centri di raccolta pubblica o al proprio rivenditore.**

Riportare le batterie solo quando esse sono completamente scariche.

*) indicate dai simboli Cd = cadmio, Hg = mercurio, Pb = piombo

- Usare il dispositivo esclusivamente al chiuso, in ambienti asciutti. Proteggere il dispositivo dall'umidità.
- Non aprire l'unità. **RISCHIO DI SCOSSE ELETTRICHE!** Affidare l'apertura dell'apparecchio e le riparazioni esclusivamente a personale qualificato.
- Collegare il presente dispositivo esclusivamente ad una presa a muro ben installata e dotata di messa a terra. Accertarsi che la tensione di alimentazione corrisponda a quella nominale riportata sulla targa del prodotto.
- Tenere il cavo di alimentazione lontano da fonti di umidità durante il funzionamento. Non ostruire o danneggiare il cavo di alimentazione in alcun modo.
- Avvisi per la disconnessione del dispositivo: La spina di alimentazione serve per la connessione del dispositivo alla rete elettrica, quindi tenerla sempre in posizione facilmente accessibile.
- Se il cavo o la spina di alimentazione sono danneggiati in qualunque modo, farli sostituire immediatamente presso un centro di assistenza autorizzato.
- In caso di temporali, disconnettere immediatamente il dispositivo dalla rete elettrica.
- Il dispositivo può essere utilizzato dai bambini, solo sotto il controllo dei genitori.
- Per la pulizia dell'apparecchio, servirsi esclusivamente di un panno asciutto.
- **NON USARE DETERGENTI o PANNI ABRASIVI!**
- Installare il dispositivo in un ambiente dotato di sufficiente ventilazione, per evitare problemi di surriscaldamento.
- Non ostruire le aperture di ventilazione!
- La libera circolazione dell'aria potrebbe essere ostacolata, ostruendo le feritoie di ventilazione con oggetti, quali giornali, tovaglie o tende ecc.
- Tenere l'apparecchio lontano da schizzi o zampilli, evitando di appoggiare sopra di esso oggetti contenenti liquidi, ad esempio tazze.
- L'unità non deve essere esposta direttamente alla luce solare o altre fonti di calore, né conservata in ambienti eccessivamente freddi, umidi, polverosi o soggetti ad urti e vibrazioni.
- Non tentare di applicare cavi, spine o altri oggetti all'unità, né tentare di aprirla.
- Installare il dispositivo in una posizione sicura e non soggetta a vibrazioni.
- Non appoggiare sul dispositivo fonti di fiamme libere, ad esempio candele accese.
- Installare l'apparecchio lontano da computer o unità a microonde, che potrebbero causare interferenze alla ricezione radio.
- Non tentare di aprire o riparare l'unità. Tale operazione espone l'utente a rischio di lesioni e rende nulla la garanzia del prodotto. Per le riparazioni affidarsi esclusivamente a personale / centri di assistenza autorizzati.
- Usare esclusivamente batterie prive di mercurio e cadmio.
- Le batterie non devono essere esposte direttamente a fonti di calore, quali luce solare, fiamme libere o simili.
- Le batterie usate sono rifiuti pericolosi e NON devono essere smaltite assieme agli altri rifiuti domestici!!! Portare invece le batterie vecchie al proprio rivenditore o in appositi centri di raccolta locali.
- Tenere le batterie fuori della portata dei bambini. I bambini potrebbero infatti correre il rischio di ingerirle. Consultare immediatamente un medico in caso di ingestione di batterie.
- Controllare regolarmente che le batterie del proprio apparecchio non abbiano perdite.
- L'apparato è concepito per l'uso in zone con climi temperati; non è adatto all'uso in paesi con climi tropicali.

POSIZIONE DEI COMANDI

UNITÀ

- 1 SELEZIONE
- 2 PREIMPOSTAZIONE / MEMORIA
- 3 MENU / INFO / INDIETRO
- 4 SNOOZE / SLEEP/ SCURIMENTO
- 5 RIDUZIONE VOLUME
- 6 AUMENTO VOLUME
- 7 ACCENSIONE / SORGENTE / SVEGLIA SPENTA
- 8 Schermo
- 9 Porta USB
- 10 Jack con ingresso CC
- 11 Antenna
- 12 Altoparlante
- 13 LUCE
- 14 Pulsante ▲
- 15 SVEGLIA 1/2
- 16 Pulsante ▼
- 17 LUCE ON / OFF

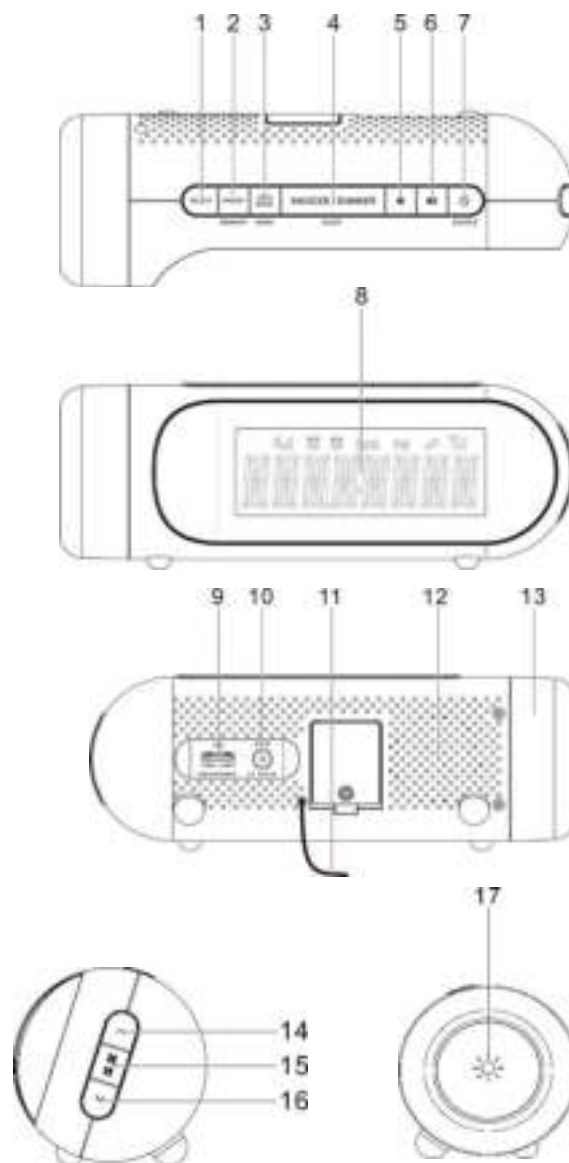

SCHERMO

- 1 Livello del volume
- 2 Icona Sveglia1
- 3 Icona Sveglia2
- 4 Modalità DAB
- 5 Modalità FM
- 6 Modalità sleep / Modalità snooze
- 7 Potenza del segnale
- 8 Orario / frequenza / messaggio

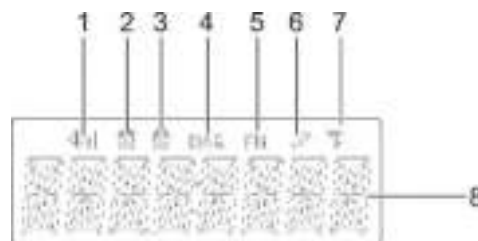

INSTALLAZIONE

CONTENUTO DELLA CONFEZIONE

- Unità principale
- Un adattatore CA
- Manuale di istruzioni

ALIMENTAZIONE

- **Usare solo l'adattatore CA in dotazione!**
- Assicurarsi che la tensione elettrica corrisponda a quella indicata sulla targhetta identificativa dell'adattatore CA.
- Collegare l'adattatore CA fornito in dotazione a una presa installata adeguatamente secondo la vigente normativa in materia di sicurezza. Inserire la spina del cavo nel jack di ingresso CC posizionato sul retro dell'unità.

FUNZIONAMENTO DI BASE

ACCENSIONE/SPEGNIMENTO

Premere il pulsante "**POWER / SOURCE / ALARM OFF**" per accendere l'unità.

Tenere premuto il pulsante "**POWER / SOURCE / ALARM OFF**" per spegnere l'unità e portarla in modalità standby.

MODALITÀ DI SELEZIONE

In modalità riproduzione, premere ripetutamente il pulsante "**POWER / SOURCE / ALARM OFF**" per selezionare le varie modalità.

REGOLAZIONE DEL VOLUME

Premere i pulsanti "**RIDUZIONE VOLUME**" o "**AUMENTO VOLUME**" per aumentare o ridurre il volume.

DAB

Estrarre l'antenna per migliorare la ricezione del segnale DAB!

1. Per selezionare la modalità DAB quando l'unità è accesa, premere ripetutamente il pulsante "**POWER / SOURCE / ALARM OFF**" finché non appare l'icona DAB.
2. Al primo uso l'unità avvierà automaticamente la funzione di scansione cercando tutte le stazioni disponibili.
3. Durante la scansione, il display mostrerà una barra di scorrimento che indica l'avanzamento della scansione e il numero di stazioni trovate.
4. Conclusa la scansione, l'unità selezionerà la prima stazione trovata.
5. Per esplorare le stazioni trovate, premere "↵" o "⏪" per scegliere la stazione radio e confermarla con "**SELECT**".

SCANSIONE DELLE STAZIONI DAB

1. In modalità DAB, tenere premuto il tasto "**MENU / INFO / BACK**" finché l'indicazione "STATION SCAN" non è visibile sul display.
2. Confermare la scelta con il pulsante "**SELECT**".
3. Selezionare con "↵" oppure "⏪" la funzione "**FULL SCAN**" o "**MANUAL TUNE**" e confermare con "**SELECT**".

SCANSIONE COMPLETA: Effettua la ricerca completa delle stazioni della banda di frequenze DAB.

SINTONIA MANUALE: Selezionare con "↵" oppure "⏪" la frequenza richiesta e confermare con "**SELECT**".

MEMORIZZAZIONE STAZIONI PREIMPOSTATE

Sia in modalità DAB sia in modalità FM, è possibile memorizzare fino a 20 stazioni preferite.

1. Scegliere la stazione richiesta.
2. Tenere premuto il pulsante "**PRESET / MEMORY**" finché il display non mostra l'indicazione "XX-(nome stazione)" o "XX-EMPTY". "XX" corrisponde al numero di preselezione (da 1 a 20).
3. Selezionare con "▼" oppure "▲" un numero di preimpostazione e confermare con "**SELECT**". La stazione radio viene memorizzata nella posizione corrispondente al numero di preimpostazione scelto.
4. Ripetere i passi 1 – 3 per memorizzare altre stazioni.

Per modificare la stazione DAB assegnata a un numero in preselezione e sovrascriverla, ripetere le istruzioni sopraindicate da n. 1 a n. 3.

RICHIAMO STAZIONI PREIMPOSTATE

1. Premere il pulsante "**PRESET / MEMORY**" e scorrere ciclicamente con "▼" oppure "▲" l'elenco delle stazioni preimpostate.
2. Confermare la scelta con "**SELECT**".

VISUALIZZAZIONE DI INFORMAZIONI DAB

Premere ripetutamente il pulsante "**MENU / INFO / BACK**" per scorrere ciclicamente le informazioni DAB (quali tipo programma, frequenza, ora, data, se disponibili).

MENU DAB

1. In modalità DAB, tenere premuto il pulsante "**MENU / INFO / BACK**" per accedere al menu DAB.
2. Selezionare con "▼" oppure "▲" una delle seguenti opzioni e confermare con "**SELECT**".
 - Scansione delle stazioni: consultare il capitolo "SCANSIONE STAZIONI DAB".
 - Sistema: consultare il capitolo "MENU DI SISTEMA".

FM

Estrarre l'antenna per migliorare la ricezione del segnale FM!

Per selezionare la modalità FM quando l'unità è accesa, premere ripetutamente il pulsante "**POWER / SOURCE / ALARM OFF**" finché non appare l'icona FM sul display.

SINTONIA FREQUENZE FM

1. In modalità FM, premere il pulsante "▼" oppure "▲" per aumentare o ridurre la frequenza sintonizzata.
2. Dopo aver sintonizzato una frequenza, premere il pulsante "**SELECT**" per attivare la ricerca automatica della prossima stazione FM disponibile nella direzione selezionata.

SINTONIA MANUALE FREQUENZE FM

In modalità FM, premere "▼" oppure "▲" per aumentare o ridurre manualmente la frequenza sintonizzata a intervalli di 50 kHz.

MEMORIZZAZIONE STAZIONI PREIMPOSTATE

Come descritto per la modalità DAB.

RICHIAMO STAZIONI PREIMPOSTATE

Come descritto per la modalità DAB.

VISUALIZZAZIONE INFORMAZIONI FM RDS

Premere ripetutamente il pulsante “**MENU / INFO / BACK**” per scorrere ciclicamente le informazioni RDS, Radio Data System, (quali testo della radio, tipo programma, frequenza, ora e data, se disponibili).

MENU FM

1. In modalità FM, tenere premuto il pulsante “**MENU / INFO / BACK**” per accedere al menu FM.
2. Selezionare con “**↓**” oppure “**↑**” una delle seguenti opzioni e confermare con “**SELECT**”.
 - Scansione: Permette di definire la modalità di scansione della prossima stazione radio disponibile. Selezionare “**DX**” per cercare solo le stazioni ricevute con un segnale forte, oppure “**LOCAL**” per cercare tutte le stazioni, indipendentemente dalla potenza del segnale.
 - Sistema: consultare il capitolo “**MENU DI SISTEMA**”.

CONTROLLO TOUCH DELLA LUCE LED NOTTURNA

Scurimento ininterrotto con controllo sensibile al tatto. La funzione di memoria permette di conservare le impostazioni fino alla successiva accensione.

1. Per accendere o spegnere la luce LED notturna toccare il pulsante touch.
2. La pressione prolungata del pulsante sensibile permette di regolare la luminosità della luce LED notturna

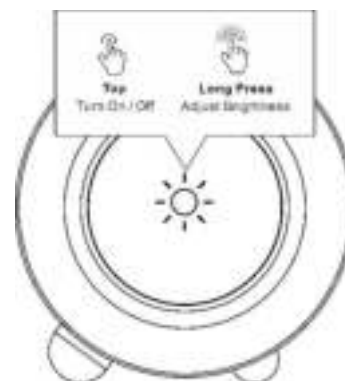

Tocco
Accensione/Spegnimento

Pressione prolungata
Regolazione luminosità

SVEGLIA

IMPOSTAZIONE SVEGLIA

È possibile programmare le impostazioni di 2 sveglie.

1. Premere il pulsante "**ALARM**" per selezionare la sveglia 1 o la sveglia 2 e premere il pulsante "**SELECT**" per confermare la scelta.
2. Attivare la sveglia impostandola su "ON" con "▼" o "▲" e poi premere il pulsante "**SELECT**" per confermare la scelta.
3. Impostare con i pulsanti "▼" o "▲" l'ora della sveglia e confermare con il pulsante "**SELECT**".
4. Impostare con i pulsanti "▼" o "▲" i minuti della sveglia e premere di nuovo il pulsante "**SELECT**".
5. Scegliere con i tasti "▼" oppure "▲" le opzioni di frequenza della sveglia e confermare la scelta con "**SELECT**". Per frequenza della sveglia si intende quando si attiverà la sveglia.
Opzioni di frequenza: Daily (Ogni giorno), Once (Una volta), Weekend (Fine Settimana) e Weekdays (Giorni feriali). Se viene selezionato "Once" (Una volta), occorrerà impostare una data specifica.
6. Premere i pulsanti "▼" oppure "▲" per scorrere ciclicamente le opzioni della sorgente per la sveglia e quindi premere il pulsante "**SELECT**" per confermare la scelta. Questa funzione serve a selezionare la sorgente del suono della sveglia.
Opzioni della sorgente: DAB, FM e Segnale acustico. Se si seleziona l'opzione DAB o FM, la sveglia utilizzerà l'ultima stazione radio riprodotta.
7. Regolare con i tasti "▼" o "▲" il livello del volume e poi premere il pulsante "**SELECT**". In questo modo, viene impostato il volume della sveglia. Le impostazioni della sveglia sono ora state salvate.

Quando le impostazioni della sveglia sono attive (ON), l'icona della sveglia corrispondente (1 o 2) è visibile sul display. La sveglia suonerà all'ora impostata. Il volume aumenterà gradualmente fino al raggiungimento del livello impostato. L'icona della sveglia corrispondente lampeggerà sul display.

DISATTIVAZIONE DELLE IMPOSTAZIONI SVEGLIA

1. Premere il pulsante "**ALARM**" per selezionare la sveglia 1 o la sveglia 2 e premere il pulsante "**SELECT**" per confermare la scelta.
2. Selezionare con i tasti "▼" o "▲" la disattivazione "OFF" delle impostazioni della sveglia e poi premere il pulsante "**SELECT**" per confermare la scelta.

Quando le impostazioni della sveglia sono disattivate (OFF), l'icona della sveglia corrispondente (1 o 2) sul display si spegne.

DISATTIVAZIONE DELLA SUONERIA DELLA SVEGLIA

Premere il pulsante "**POWER / SOURCE / ALARM OFF**" per disattivare la suoneria della sveglia.

FUNZIONE SNOOZE

- Per interrompere temporaneamente la suoneria della sveglia, premere il pulsante "**SNOOZE / SLEEP / DIMMER**". Il silenziamento temporaneo della sveglia dura 9 minuti.
- La radio ritornerà in modalità standby durante il periodo di snooze. La sveglia suonerà di nuovo concluso il periodo di snooze.
- Per annullare il periodo di snooze e l'allarme, premere il pulsante "**POWER / SOURCE / ALARM OFF**".

MODALITÀ SLEEP

Questa funzione permette di definire il tempo prima che la radio si spenga automaticamente durante l'ascolto.

Quando la radio è accesa, premere ripetutamente il pulsante **“SNOOZE / SLEEP / DIMMER”** per selezionare il tempo prima dello spegnimento (Opzioni disponibili: Off, 5, 15, 30, 60 e 90 minuti).





Impostata la durata della funzione sleep, verrà visualizzata sul display l'icona corrispondente. La radio si spegnerà automaticamente concluso questo periodo impostato.

DIMMER (Regolatore dell'intensità della luce)





In modalità standby, premere il pulsante **“SNOOZE / SLEEP / DIMMER”** per regolare la luminosità (5 livelli) del display.

MENU DEL SISTEMA

USO DEL MENU DI SISTEMA

- Per scorrere ciclicamente le opzioni di un menu, premere i tasti “” o “”.
- Per confermare una scelta, premere il pulsante **“SELECT”**.
- Per regolare un valore (ad esempio le ore), premere il tasto “” o “” per scegliere un valore e poi premere il pulsante **“SELECT”**.
- Per tornare allo schermo/menu precedente, premere il pulsante **“MENU / INFO / BACK”**.

ACCESSO AL MENU DI SISTEMA

1. In modalità DAB o FM, tenere premuto il pulsante **“MENU / INFO / BACK”** per accedere al menu.
2. Premere il pulsante “” o “” per scorrere ciclicamente le opzioni, finché non appare l'indicazione “System” e confermare con il pulsante **“SELECT”**.
3. Premere il pulsante “” o “” per scorrere ciclicamente le seguenti opzioni:
 - Time Setup
 - Alarms
 - DRC (solo modalità DAB)
 - Prune (solo modalità DAB)
 - Factory Reset
 - SW Ver (versione del software)

Seguono i dettagli per ciascuna opzione.

Impostazione di data/ora

La data e l'ora della radio viene impostata automaticamente una volta ricevuti i segnali di radiodiffusione (qualora disponibili). Il Menu di Configurazione Orario contiene le seguenti opzioni:

- Imposta orologio (Imposta l'orario dell'orologio: HH:MM)
- Imposta data (Imposta la data: GG-MM-AA)
- Aggiornamento automatico (Definisce in che modo la radio procede all'aggiornamento delle informazioni di data e ora. Selezionare il valore “Dalla Radio” per effettuare l'aggiornamento dai segnali radio, o “Senza aggiornamento” per interrompere l'aggiornamento automatico.)
- Imposta 12/24 (Imposta il formato orario: 12 o 24 ore)

Continuazione del "SYSTEM MENU"

Nota: Il menu di Configurazione Orario è accessibile anche in modalità standby. A questo scopo, tenere premuto il pulsante "MENU" quando la radio è spenta.

SVEGLIA

Consultare il capitolo "Sveglia".

DRC (Compressione intervallo dinamico) (solo modalità DAB)

Tale funzione riduce la differenza tra il suono più forte e quello più lieve durante la trasmissione. In effetti, ciò rende i suoni più silenziosi relativamente più forti e quelli più forti relativamente più silenziosi. Selezionare una delle seguenti opzioni.

- DRC disattivato: Nessuna compensazione applicata.
- DRC basso: Compensazione di media entità applicata.
- DRC elevato: Compensazione di massima entità applicata.

PRUNE: RIMOZIONE STAZIONI NON VALIDE (solo modalità DAB)

Selezionare questa opzione per rimuovere le stazioni presenti nell'elenco che, però, non sono disponibili nella propria zona. Selezionare "Sì" per confermare la rimozione.

RIPRISTINO DELLE IMPOSTAZIONI DI FABBRICA

Questa impostazione cancella tutte le impostazioni definite dall'utente e le sostituisce con le impostazioni predefinite. Selezionare "Sì" per confermare il ripristino delle impostazioni di fabbrica.

Nota: Tutte le stazioni radio e le impostazioni memorizzate saranno rimosse!

VERSIONE SOFTWARE

Questa opzione mostra l'attuale versione del software in uso.

RICARICA DISPOSITIVI ESTERNI

Per ricaricare un dispositivo esterno (quali smartphone o lettori mp3), connetterlo tramite un cavo USB (non in dotazione) alla porta di ricarica USB sul retro della radio. La radio non può accedere ai contenuti presenti nel dispositivo esterno connesso.

REIMPOSTAZIONE DEL DISPOSITIVO

Se il dispositivo non risponde oppure dà vita a operazioni irregolari o intermittenti, è possibile che si tratti di cariche elettrostatiche (ESD) o di sovracorrente innescanti lo spegnimento automatico del microcontrollore interno. Se si verificano episodi simili, scollegare l'adattatore di potenza CA dalla presa a muro. Aspettare almeno 3 minuti. Ricollegare il cavo CA alla presa a muro. Così facendo, è stato eseguito il reset del dispositivo. Per questa ragione, occorrerà reimpostare l'ora e la sveglia.

Ci riserviamo eventuali errori di stampa e modifiche tecniche.

Copyright di Woerlein GmbH, 90556 Cadolzburg, www.soundmaster.de

Riproduzione possibile solo con il permesso di Woerlein GmbH



MILIEUBESCHERMING



Gooi dit product niet weg bij het huishoudafval aan het einde van de levensduur ervan. Breng het product terug naar een inzamelingspunt voor hergebruik van elektrische en elektronische apparatuur. Dit wordt aangegeven door dit symbool op het product, in de gebruiksaanwijzing of op de verpakking.

De materialen zijn herbruikbaar volgens de markeringen. Door materiaal te recyclen of oude apparaten op een andere manier te hergebruiken draagt u bij aan het beschermen van ons milieu. Neem a.u.b. contact op met uw gemeente voor informatie over inzamelingspunten.

	WAARSCHUWING Risico voor een elektrische schok Niet openen!	
Waarschuwing: Verwijder de behuizing (of achterzijde) niet, om het risico op elektrische schokken te verkleinen. Geen voor de gebruiker te onderhouden onderdelen binnenin het apparaat. Laat reparatie over aan gekwalificeerd onderhoudspersoneel.		



Dit symbool wijst op de aanwezigheid van een gevaarlijke spanning binnenin de behuizing, die groot genoeg is om elektrische schokken te veroorzaken.



Dit symbool wijst de gebruiker op de aanwezigheid van belangrijke gebruiks- en onderhoudsinstructies voor het apparaat.



Gebruikte batterijen zijn gevaarlijk afval en mogen NIET weggegooid worden bij het huishoudelijk afval!!! Als consument bent u wettelijk verplicht alle batterijen terug te brengen voor milieuvriendelijk hergebruik - of de batterijen gevaarlijke stoffen*) bevatten of niet.

U kunt batterijen gratis terugbrengen naar openbare inzamelingspunten in uw gemeente of bij winkels die de betreffende soort batterijen verkopen.

Alleen volledig lege batterijen.

*) met de markering Cd = cadmium, Hg = kwik, Pb = lood

- Gebruik het apparaat alleen binnenshuis in een droge omgeving.
- Bescherm het apparaat tegen vocht.
- Open het apparaat niet. **ELECTRISCHE SCHOKGEVAAR!** Laat opening en reparatie over aan gekwalificeerd onderhoudspersoneel.
- Sluit dit apparaat alleen aan op een goed geïnstalleerd en geaard stopcontact. Zorg ervoor dat de netspanning overeenkomt met het de specificaties op het etiket.
- Zorg ervoor dat het electriciteits snoer droog blijft tijdens gebruik. Zorg ervoor dat het electriciteits snoer niet afgeknepen of op een andere manier beschadigd wordt.
- Beschadigde snoeren of stekkers moeten meteen vervangen worden door geautoriseerd onderhoudspersoneel.

Veiligheids-, milieu- en instellingsaanwijzingen

- In geval van bliksem moet de stekker onmiddellijk uit het stopcontact getrokken worden.
- Wanneer kinderen het apparaat gebruiken, moeten de ouders toezicht houden.
- Reinig het apparaat alleen met een droge doek.
- Gebruik **GEEN SCHOONMAAKMIDDELEN** of **SCHUURSPONSJES!**
- Stel het apparaat niet bloot aan direct zonlicht of andere hittebronnen.
- Installeer het apparaat op een plaats met voldoende ventilatie, om oververhitting te voorkomen.
- Dek de ventilatieopeningen niet af!
- Installeer het apparaat op een veilige en vibratie-vrije plaats.
- Installeer het apparaat zo ver mogelijk uit de buurt van computers en magnetrons; anders kan de radio-ontvangst gestoord worden.
- Open de behuizing niet en probeer het apparaat niet te repareren. Dit is gevaarlijk en doet uw garantie vervallen. Reparaties mogen alleen uitgevoerd worden door geautoriseerd onderhoudspersoneel.
- Gebruik alleen kwik- en cadmium-vrije batterijen.
- Gebruikte batterijen zijn gevaarlijk afval en mogen NIET weggegooid worden bij het huishoudelijk afval!!! Breng de batterijen terug naar uw handelaar of naar inzamelingspunten in uw gemeente.
- Houd batterijen buiten bereik van kinderen. Kinderen kunnen batterijen per ongeluk inslikken. Raadpleeg onmiddellijk een dokter wanneer een kind een batterij ingeslikt heeft.
- Controleer uw batterijen regelmatig om batterijlekkage te voorkomen.
- De stekker of een koppelkabel wordt gebruikt als onderbrekingsapparaat. De onderbrekingsapparaten zullen gereed zijn voor gebruik.
- Zet geen open vuurbronnen, zoals brandende kaarsen, op het apparaat.
- Zet geen met vloeistof gevulde objecten, zoals vazen, op het apparaat.
- Dit apparaat is voor gebruik in omgevingen met een gematigd klimaat; niet geschikt in landen met een tropisch klimaat.

LOCATIE VAN BEDIENINGEN

APPARAAT

- 1 SELECTEREN
- 2 VOORINSTELLING / GEHEUGEN
- 3 MENU / INFO / TERUG
- 4 SLUIMER / SLAAP / DIMMER
- 5 VOLUME OMLAAG
- 6 VOLUME OMHOOG
- 7 AAN/UIT / BRON / ALARM UIT
- 8 Scherm
- 9 USB-oplaadpoort
- 10 DC-IN-aansluiting
- 11 Antenne
- 12 Luidspreker
- 13 LICHT-shaduw
- 14 Toets 
- 15 ALARM 1/2
- 16 Toets 
- 17 LICHT AAN/UIT

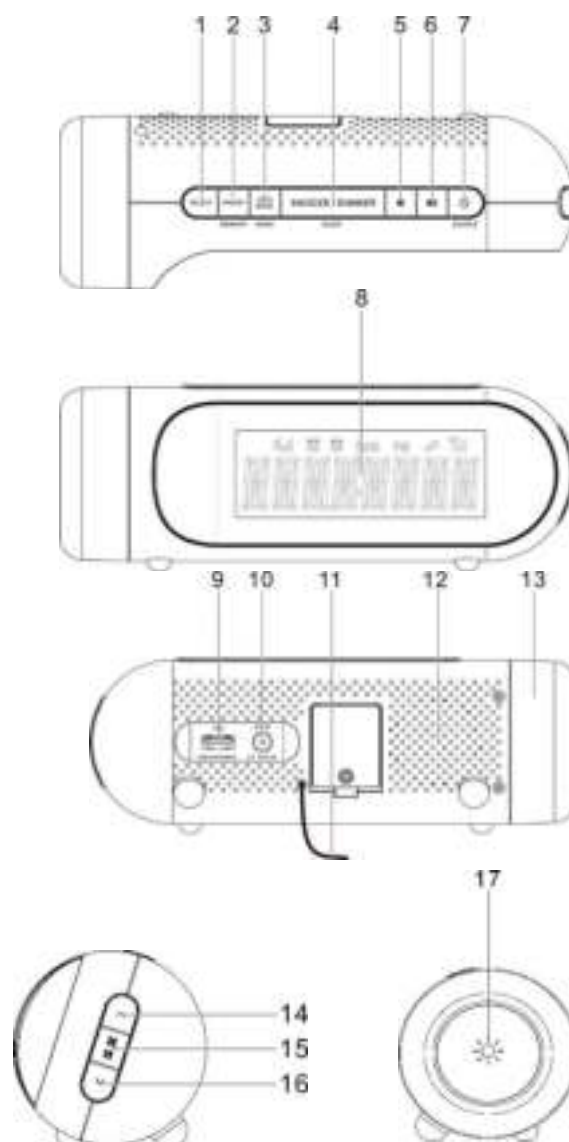

SCHERM

- 1 Volumeniveau
- 2 Icoontje alarm 1
- 3 Icoontje alarm 2
- 4 DAB-modus
- 5 FM-modus
- 6 Slaapmodus / Sluimermodus
- 7 Signaalsterkte
- 8 Tijd / frequentie / bericht

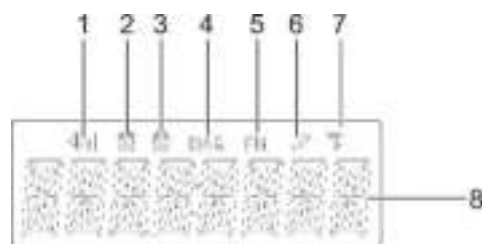

INSTALLATIE

LEVERINGSOMVANG

- Hoofdeenheid
- AC-adapter
- Gebruiksaanwijzing

STROOMVOORZIENING

- **Gebruik uitsluitend de meegeleverde adapter!**
- Controleer of de spanning gelijk is aan die aangegeven op het identificatieplaatje van de AC-adapter.
- Sluit de meegeleverde AC-adapter aan op een correct geïnstalleerd, veilig stopcontact en steek de stekker van de kabel in de DC-IN-aansluiting op de achterzijde van het apparaat.

ALGEMENE BEDIENINGEN

IN-/UITSCHAKELLEN

Druk op de toets "**POWER / SOURCE / ALARM OFF**" om het apparaat in te schakelen.

Houd de toets "**POWER / SOURCE / ALARM OFF**" ingedrukt om het apparaat uit te schakelen in stand-by-modus.

MODI SELECTEREN

Druk in afspeelmodus herhaaldelijk op de toets "**POWER / SOURCE / ALARM OFF**" om de modus te wijzigen.

VOLUMEREGELING

Druk op de toets "**VOLUME OMLAAG**" of "**VOLUME OMHOOG**" om het volume te verlagen of te verhogen.

DAB

Trek de antenne uit om de ontvangst van het DAB-signaal te verbeteren!

1. Druk in aan-modus herhaaldelijk op de toets "**POWER / SOURCE / ALARM OFF**" totdat het DAB-pictogram op het display wordt weergegeven om de DAB-modus te selecteren.
2. Wanneer u het apparaat voor het eerst inschakelt, dan zal deze automatisch de scanfunctie starten en naar alle beschikbare stations zoeken.
3. Tijdens het scannen zal het display een voortgangsbalk die de voortgang van de scan aangeeft en het aantal zenders dat is gevonden weergeven.
4. Nadat de scan is voltooid, zal het apparaat het eerste gevonden station selecteren.
5. Om de gevonden zenders te verkennen, drukt u op "**▼**" of "**▲**" om de gewenste radiozender te selecteren en bevestigt u met "**SELECT**".

DAB-ZENDERS SCANNEN

1. Houd in DAB-modus de toets "**MENU / INFO / BACK**" ingedrukt totdat "STATION SCAN" op het display verschijnt.
2. Bevestig de selectie met de toets "**SELECT**".
3. Selecteer met "**▼**" of "**▲**" de functie "FULL SCAN" of "MANUAL TUNE" en bevestig opnieuw met "**SELECT**".

VOLLEDIGE SCAN: Voer een volledige zenderzoekactie uit in het DAB-bereik.

HANDMATIG AFSTEMMEN: Gebruik "**▼**" of "**▲**" om de gewenste frequentie te selecteren en bevestig met "**SELECT**":

VOORKEURZENDERS OPSLAAN

U kunt in de DAB- of FM-modus tot 20 van uw favoriete stations opslaan in het geheugen.

1. Kies de gewenste zender.
2. Houd de toets "**PRESET / MEMORY**" ingedrukt totdat "XX-(zendernaam)" of "XX-EMPTY" op het display verschijnt. "XX" is het voorkeurnummer (1-20).
3. Gebruik "↓" of "↑" om een voorkeurnummer te selecteren en bevestig de selectie met "**SELECT**": De radiozender wordt opgeslagen met het geselecteerde vooraf ingestelde nummer.
4. Herhaal stappen 1–3 om meer stations op te slaan.

Herhaal de stappen 1-3 hierboven een bestaande DAB-zender toegewezen aan een vooraf ingesteld nummer te overschrijven.

OPGESLAGEN VOORKEURZENDERS HERROEPEN

1. Druk op "**PRESET / MEMORY**" en doorloop de lijst met voorkeurzenders met "↓" of "↑".
2. Bevestig de selectie met "**SELECT**".

DAB-INFORMATIE WEERGEVEN

Druk herhaaldelijk op de toets "**MENU / INFO / BACK**" om de DAB-informatie te doorlopen (zoals programmatype, frequentie, tijd, datum, indien beschikbaar).

DAB-MENU

1. Houd in DAB-modus op de toets "**MENU / INFO / BACK**" ingedrukt om de DAB-menu's te openen.
2. Gebruik "↓" of "↑" om de onderstaande opties te selecteren en bevestig met "**SELECT**".
 - Zenderscan: zie hoofdstuk "DAB-ZENDERS SCANNEN".
 - Systeem: zie hoofdstuk "SYSTEEMMENU".

FM

Trek de antenne uit om de ontvangst van het FM-signaal te verbeteren!

Druk in aan-modus herhaaldelijk op de toets "**POWER / SOURCE / ALARM OFF**" totdat het FM-pictogram op het display wordt weergegeven om de FM-modus te selecteren.

DE FM-FREQUENTIE AFSTEMMEN

1. Druk in FM-modus op de toets "↓" of "↑" om de frequentie naar onder of naar boven af te stemmen.
2. Druk, zodra u de frequentie heeft afgestemd, op de toets "**SELECT**" om de automatische zoekopdracht voor de volgende beschikbare FM-zender in de geselecteerde afstemming te activeren.

DE FM-FREQUENTIE HANDMATIG AFSTEMMEN

Druk in FM-modus op "↓" of "↑" om de frequentie handmatig af te stemmen in stappen van 50 kHz.

VOORKEURZENDERS OPSLAAN

Dit gaat hetzelfde als in de DAB-modus.

OPGESLAGEN VOORKEURZENDERS HERROEPEN

Dit gaat hetzelfde als in de DAB-modus.

FM RDS-INFORMATIE WEERGEVEN

Druk herhaaldelijk op de toets "**MENU / INFO / BACK**" om de RDS-informatie te doorlopen (zoals radiotekst, programmatype, tijd en datum, indien beschikbaar).

FM-MENU

1. Houd in FM-modus op de toets "**MENU / INFO / BACK**" ingedrukt om de FM-menu's te openen.
2. Gebruik "⏪" of "⏩" om de onderstaande opties te selecteren en bevestig met "**SELECT**".
 - Scan: Om te bepalen hoe de radio naar de volgende beschikbare zender scant. Selecteer "DX" om alleen naar sterke zenders te zoeken of "LOCAL" om naar alle stations te zoeken, ongeacht de signaalsterkte.
 - Systeem: zie hoofdstuk "SYSTEEMMENU".

LED-NACHTLAMPJE MET AANRAAKBEDIENING

Eenvoudig dimmen met aanraakgevoelige bediening. De geheugenfunctie slaat uw instelling op voor de volgende keer dat u het apparaat inschakelt.

1. Raak de aanraakgevoelige knop aan om het led-nachtlampje in of uit te schakelen.
2. Pas de helderheid van het led-nachtlampje aan door lang op de aanraakgevoelige knop te drukken



Tikken
Aan-/uitzetten

Ingedrukt houden
Helderheid aanpassen

ALARM

ALARM INSTELLEN

U kunt 2 alarminstellingen programmeren.

1. Druk op de toets "**ALARM**" om Alarm 1 of Alarm 2 te selecteren en druk op de toets "**SELECT**" om de selectie te bevestigen.
2. Zet het alarm "AAN" met "▼" of "▲" en druk vervolgens op de toets "**SELECT**" om de selectie te bevestigen.
3. Stel het uur van het alarm in met "▼" of "▲" en bevestig met de toets "**SELECT**".
4. Stel de minuten van het alarm in met "▼" of "▲" en druk opnieuw op de toets "**SELECT**".
5. Gebruik "▼" of "▲" om de alarmfrequentie-opties te kiezen en bevestig de selectie met "**SELECT**": De herhaaloptie bepaalt hoe vaak het alarm actief is.
Herhaalopties: Daily, Once, Weekends en Weekdays. Indien "Once" is geselecteerd, zult u ook worden gevraagd om een specifieke datum in te stellen.
6. Druk op de toets "▼" of "▲" om de bronopties te doorlopen en druk vervolgens op de toets "**SELECT**" om de selectie te bevestigen. De bron bepaalt de geluidsbron van het alarm.
Bronopties: DAB, FM en Buzzer. Als DAB of FM is geselecteerd, wordt de laatst afgespeelde zender als alarm gebruikt.
7. Druk op de toets "▼" of "▲" om het volumeniveau aan te passen en druk op de toets "**SELECT**". Deze instelling bepaalt het volume van het alarm. De alarminstelling is nu opgeslagen.

Wanneer de alarminstelling actief is (AAN), zal het bijbehorende alarmpictogram (1 of 2) op het display worden weergegeven. Het alarm zal afgaan op de ingestelde tijd. Het volume zal geleidelijk toenemen totdat het ingestelde volumeniveau bereikt is. Het bijbehorende alarmpictogram zal knipperen op het scherm.

HET ALARMINSTELLINGEN UITZETTEN

1. Druk op de toets "**ALARM**" om Alarm 1 of Alarm 2 te selecteren en druk op de toets "**SELECT**" om de selectie te bevestigen.
2. Gebruik de toets "▼" of "▲" om de alarminstelling "UIT" te selecteren en druk vervolgens op de toets "**SELECT**" om de selectie te bevestigen.

Wanneer de alarminstelling gedeactiveerd is (UIT), zal het bijbehorende alarmpictogram (1 of 2) van het display verdwijnen.

HET AFGAANDE ALARM UITSCHAKELEN

Druk op de toets "**POWER / SOURCE / ALARM OFF**" om het afgaande alarm te deactiveren.

SLUIMERFUNCTIE

- Druk op de toets "**SNOOZE / SLEEP / DIMMER**" om het afgaande alarm tijdelijk te stoppen. De sluimerperiode bedraagt 9 minuten.
- De radio gaat tijdens de sluimertijd terug in stand-by-modus. Het alarm zal weer afgaan wanneer de sluimertijd voorbij is.
- Druk op "**POWER / SOURCE / ALARM OFF**" om de sluimertijd en het alarm te annuleren.

SLAAPFUNCTIE

Deze functie bepaalt de tijdsduur voordat de radio zichzelf automatisch uitschakelt.

Druk wanneer de radio aan staat herhaaldelijk op de toets "**SNOOZE / SLEEP / DIMMER**" om een slaaptijd te selecteren (Opties: uit, 5, 15, 30, 60 en 90 minuten).





Nadat de slaapperiode eenmaal is ingesteld, zal het slaapicoontje op de display worden weergegeven. De radio zal automatisch uitschakelen zodra een slaaptijd voorbij is.

DIMMERFUNCTIE





Druk in stand-by-modus op de toets “**SNOOZE / SLEEP / DIMMER**” om de helderheid van het display aan te passen (5 niveaus).

SYSTEEMMENU

HET SYSTEEMMENU GEBRUIKEN

- Druk op de toets “” of “” om de opties in een menu te doorlopen.
- Druk op de toets “**SELECT**” om een selectie te bevestigen.
- Om een waarde (bijv. de uren) aan te passen, drukt u op de knop “” of “” om een waarde te selecteren en vervolgens op de knop “**SELECT**”.
- Druk op de knop “**MENU / INFO / BACK**” om terug te keren naar het vorige menu/scherm.

HET SYSTEEMMENU OPENEN

1. Houd in DAB- of FM-modus op de toets “**MENU / INFO / BACK**” ingedrukt om de menu's te openen.
2. Druk op de toets “” of “” om de opties te doorlopen tot u “System” ziet, en bevestig met “**SELECT**”.
3. Druk op de toets “” of “” om de onderstaande opties te doorlopen:
 - Time Setup
 - Alarms
 - DRC (alleen in DAB-modus)
 - Prune (alleen in DAB-modus)
 - Factory Reset
 - SW Ver (softwareversie)

Hieronder staan de details van elke optie beschreven.

Time Setup

De datum en tijd van de radio worden automatisch ingesteld zodra de radio zendsignalen ontvangt (en deze informatie beschikbaar is). Het menu voor tijdinstelling bevat de opties hieronder:

- Klok instellen (Stel de tijd in: UU:MM)
- Datum instellen (Stel de datum in: DD-MM-JJ)
- Automatische update (om te bepalen hoe de radio de tijds- en datum informatie update. Selecteer “From Radio” om vanaf radiosignalen te updaten of “No Update” om het automatisch updaten te stoppen.)
- Stel 12/24 in (Stel de tijdsnotatie in: 12- of 24-uurs)

Opmerking: U kunt het menu voor tijdinstellingen ook openen in de stand-by-modus. Om dit te doen, houdt u de toets “**MENU**” ingedrukt wanneer de radio is ingeschakeld.

ALARM

Zie het hoofdstuk “ALARM”.

Vervolg "SYSTEM MENU".

DRC (Compressie) (alleen in DAB-modus)

Deze functie reduceert het verschil tussen de luidste en zachtste audio die wordt uitgezonden. Dit maakt zachtere geluiden in effect relatief luider en luidere geluiden relatief zachter. Selecteer een van de onderstaande opties.

- DRC uit: Geen compensatie toegepast.
- DRC laag: Gemiddelde compensatie toegepast.
- DRC hoog: Maximale compensatie toegepast.

OPSCHONEN GELDIG (alleen DAB-modus)

Gebruik deze optie om stations uit de lijst te verwijderen die niet langer beschikbaar zijn in uw regio. Selecteer "Yes" om het verwijderen te bevestigen.

TERUGZETTEN IN FABRIEKSINSTELLINGEN

Met deze instelling worden alle door de gebruiker gedefinieerde instellingen gewist en vervangen door de oorspronkelijke standaardinstellingen. Selecteer "Yes" om het terugzetten in de fabrieksinstellingen te bevestigen.

Opmerking: Alle opgeslagen radiozenders en instellingen worden verwijderd!

SOFTWAREVERSIE

Deze optie geeft de huidige softwareversie weer.

HET EXTERNE APPARATEN OPLADEN

Verbind een extern apparaat (zoals smartphone, mp3-speler) met behulp van een USB-kabel (niet meegeleverd) met de USB-oplaadpoort aan de achterzijde van de radio om op te laden. De radio heeft geen toegang tot de inhoud van het verbonden externe apparaat.

HET APPARAAT RESETTEN

Als het apparaat niet reageert of fouten of haperingen vertoont, kan het zijn dat een elektrostatische ontlading of een stroomonderbreking heeft plaatsgevonden die de interne microcontroller heeft getriggerd om automatisch uit te schakelen. Haal in dit geval de stroomadapter uit het stopcontact. Wacht ten minste 3 minuten en doe de stekker weer in het stopcontact. Het apparaat is nu gereset en u zult de tijd en het alarm opnieuw in moeten stellen.

Technische veranderingen en drukfouten voorbehouden.

Auteursrecht van Woerlein GmbH, 90556 Cadolzburg, www.soundmaster.de

Duplicatie alleen met de toestemming van Woerlein GmbH





OCHRANA ŽIVOTNÍHO PROSTŘEDÍ



Nelikvidujte tento výrobek na konci jeho životního cyklu spolu s běžným domovním odpadem. Odevzdejte jej ve sběrném dvoře pro recyklaci elektrických a elektronických zařízení. Tento význam má symbol na výrobku, návodu k použití nebo na balení.

Materiály lze dle jejich označení opětovně použít. Opětovným použitím, recyklací nebo jinými způsoby využití starých zařízení významně přispíváte k ochraně našeho životního prostředí.

Více informací o sběrných dvorech vám poskytne příslušný místní úřad.

	VAROVÁNÍ	
Nebezpečí úrazu elektrickým proudem. Neotevírejte!		
<p>Upozornění: Nesnímejte kryt (ani zadní část), abyste snížili nebezpečí úrazu elektrickým proudem. Uvnitř nejsou žádné díly, které by mohl uživatel opravit sám. Opravy svěřte kvalifikovaným servisním pracovníkům.</p>		



Tento symbol značí přítomnost nebezpečného napětí uvnitř krytu, které je dostatečně vysoké, aby představovalo nebezpečí úrazu elektrickým proudem.



Tento symbol značí, že k zařízení jsou k dispozici pokyny k obsluze a údržbě.



Použité baterie představují nebezpečný odpad a NESMÍ být likvidovány spolu s domovním odpadem! Jako spotřebitelé jste z právního hlediska povinni odevzdat všechny baterie k zajištění ekologicky šetrné recyklace – bez ohledu na to, zda baterie obsahují škodlivé látky či nikoli*.

Odevzdejte baterie zdarma v místním veřejném sběrném dvoře nebo v obchodech, které příslušný druh baterií prodávají.



Odevzdávejte pouze zcela vybité baterie.

* Označení Cd = kadmium, Hg = rtuť, Pb = olovo

- Používejte zařízení pouze v suchém vnitřním prostředí.
- Chraňte zařízení před vlhkostí.
- Zařízení neotevírejte. **NEBEZPEČÍ ÚRAZU ELEKTRICKÝM PROUDEM!** Otevření a opravy svěřte kvalifikovaným servisním pracovníkům.
- Zařízení připojujte pouze ke správně namontované a uzemněné nástěnné zásuvce. Zkontrolujte, zda napětí odpovídá technickým údajům uvedeným na typovém štítku.
- Zajistěte, aby síťový kabel zůstal během provozu suchý. Síťový kabel nepřiskřípněte ani jiným způsobem nepoškozujte.
- Varování pro odpojování zařízení: Síťová zástrčka se používá jako připojení, měla by proto zůstat vždy přístupná.
- Poškozený síťový kabel nebo zástrčku je nutné nechat ihned vyměnit v autorizovaném servisním středisku.
- Dochází-li k bleskům, zařízení ihned odpojte od síťového napájení.
- Děti by měly zařízení používat pod dohledem rodičů.
- Zařízení čistěte pouze suchým hadříkem.
- **NEPOUŽÍVEJTE ČISTICÍ PROSTŘEDKY ani ABRAZIVNÍ TKANINY!**
- Zařízení umístěte na místo s dostatečnou ventilací, aby nedocházelo k přehřívání.
- Nezakrývejte ventilační otvory!
- Ventilační otvory by neměly být zablokovány předměty, jako jsou noviny, ubrusy, záclony apod.
- Zařízení by nemělo být vystaveno kapající ani stříkající vodě a neměly by se na něj pokládat předměty s tekutinami, jako jsou vázy.
- Zařízení by nemělo být vystaveno přímému slunečnímu záření, příliš vysokým ani příliš nízkým teplotám, vlhkosti, vibracím ani by nemělo být umístěno v prašném prostředí.
- Do ventilačních otvorů ani jiných otvorů zařízení se nikdy nepokoušejte vložit dráty, špendlíky ani jiné předměty.
- Umístěte zařízení na bezpečné místo bez vibrací.
- Na zařízení by se neměly pokládat zdroje otevřeného ohně jako například hořící svíčky.
- Umístěte zařízení co nejdále od počítačů a mikrovlnných trub. V opačném případě by mohlo docházet k rušení příjmu rádiového signálu.
- Neotevírejte ani neopravujte kryt. Není to bezpečné a došlo by k porušení platnosti záruky. Opravy smí provádět pouze autorizované servisní/zákaznické středisko.
- Používejte pouze baterie neobsahující rtuť ani kadmium.
- Baterii by neměly být vystaveny působení nadměrného tepla, jako je sluneční záření, oheň apod.
- Použité baterie představují nebezpečný odpad a NESMÍ být likvidovány spolu s domovním odpadem!!! Vraťte baterie svému prodejci nebo je odevzdejte v místním sběrném dvoře.
- Udržujte baterie mimo dosah dětí. Děti by mohly baterie spolknout. Pokud došlo ke spolknutí baterie, okamžitě vyhledejte lékařskou pomoc.
- Baterie pravidelně kontrolujte, zda nedochází k úniku kapalin.
- Toto zařízení je určeno k používání v mírném klimatu. Není vhodné pro používání v zemích s tropickým klimatem.

UMÍSTĚNÍ OVLÁDACÍCH PRVKŮ

ZAŘÍZENÍ

- 1 VYBRAT
- 2 PŘEDVOLBA / PAMĚŤ
- 3 NABÍDKA / INFORMACE / ZPĚT
- 4 OPAKOVANÉ BUZENÍ / SPÁNEK / ZTLUMENÍ
- 5 SNÍŽIT HLASITOST
- 6 ZVÝŠIT HLASITOST
- 7 NAPÁJENÍ / ZDROJ / VYPNOUT BUDÍK
- 8 Displej
- 9 Nabíjecí port USB
- 10 Vstupní DC konektor
- 11 Anténa
- 12 Reproduktor
- 13 Odstín SVĚTLA
- 14 Tlačítko 
- 15 BUDÍK 1/2
- 16 Tlačítko 
- 17 ZAPNOUT/VYPNOUT SVĚTLO

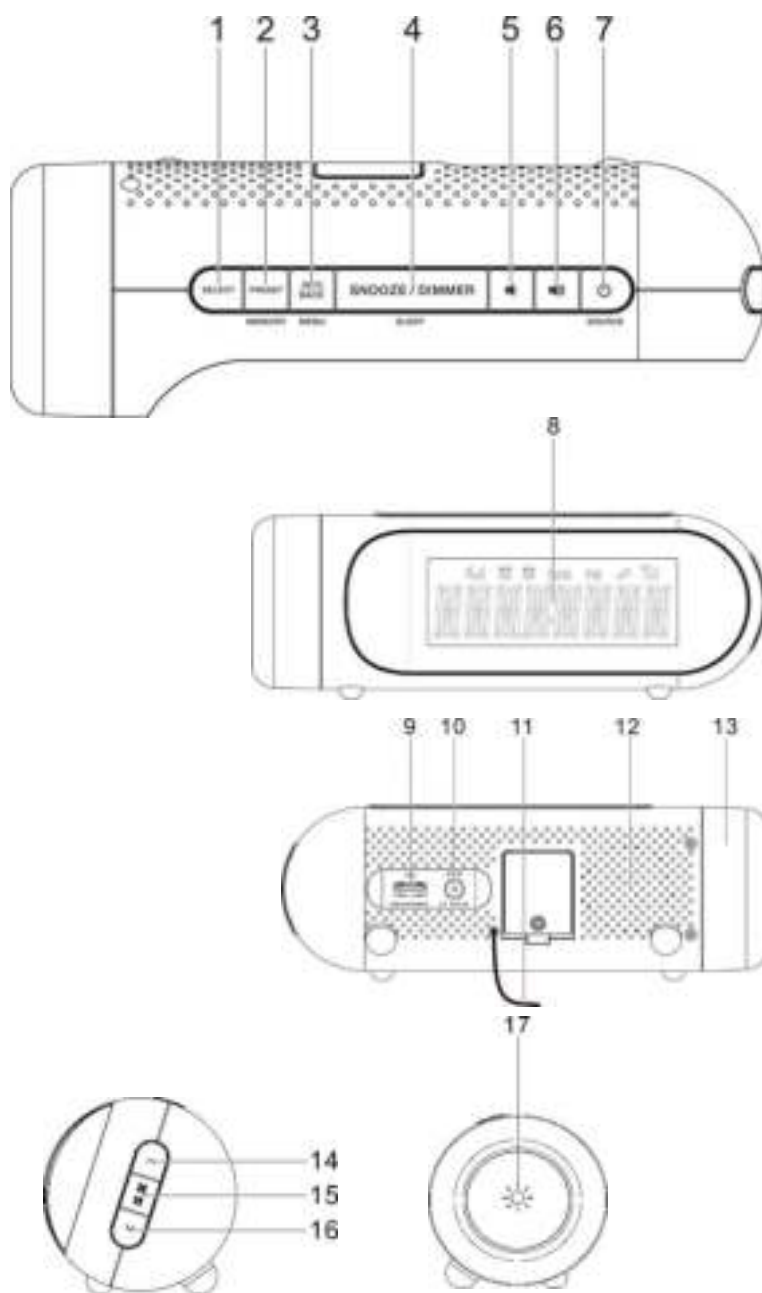

DISPLEJ

- 1 Úroveň hlasitosti
- 2 Ikona budíku 1
- 3 Ikona budíku 2
- 4 Režim DAB
- 5 Režim FM
- 6 Režim spánku / režim opakovaného buzení
- 7 Síla signálu
- 8 Čas / frekvence / zpráva

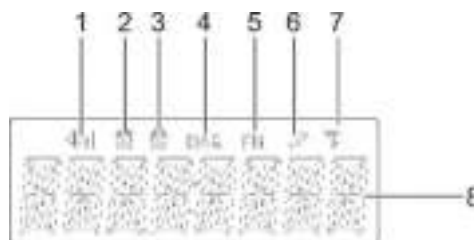

MONTÁŽ

OBSAH DODÁVKY

- Zařízení
- Návod k obsluze
- Adaptér

NAPÁJENÍ

- **Používejte pouze dodaný napájecí adaptér!**
- Ujistěte se, že napětí je stejné jako napětí uvedené na identifikačním štítku napájecího adaptéru.
- Dodaný napájecí adaptér připojte k řádně nainstalované a uzemněné elektrické zásuvce a konektor kabelu do zdířky DC IN na zadní straně přístroje.

ZÁKLADNÍ OVLÁDÁNÍ

ZAPNUTÍ/VYPNUTÍ

Zařízení se zapíná stisknutím tlačítka „**POWER / SOURCE / ALARM OFF**“.

Stisknutím tlačítka „**POWER / SOURCE / ALARM OFF**“ a jeho podržením uvedete zařízení do pohotovostního režimu.

VÝBĚR REŽIMU



V režimu přehrávání přepnete opakovaným stisknutím tlačítka „**POWER / SOURCE / ALARM OFF**“ mezi různými režimy.

NASTAVENÍ HLASITOSTI





Stisknutím tlačítka „**SNÍŽIT HLASITOST**“ nebo „**ZVÝŠIT HLASITOST**“ hlasitost snížíte nebo zvýšíte.

DAB

K lepšímu příjmu signálu DAB anténu zcela rozviňte.



1. Je-li zařízení zapnuto, vyberte režim DAB opakovaným stisknutím tlačítka „**POWER / SOURCE / ALARM OFF**“, dokud se na displeji nezobrazí ikona DAB.
2. Po prvním spuštění zařízení automaticky zahájí funkci skenování a vyhledají se všechny dostupné stanice.
3. Během vyhledávání se na displeji zobrazí pruhový indikátor, který informuje o průběhu vyhledávání a počtu stanic, které byly dosud nalezeny.
4. Po skončení vyhledávání vybere zařízení první nalezenou stanici.
5. Chcete-li prozkoumat nalezené stanice, vyberte pomocí tlačítka „“ nebo „“ požadovanou rozhlasovou stanici a potvrďte výběr stisknutím tlačítka „**SELECT**“.

VYHLEDÁVÁNÍ STANIC DAB

1. Stiskněte v režimu DAB tlačítko „**MENU / INFO / BACK**“ a držte jej stisknuté, dokud se na displeji nezobrazí text „STATION SCAN“.
2. Potvrďte výběr stisknutím tlačítka „**SELECT**“.
3. Vyberte pomocí tlačítka „“ nebo „“ funkci „FULL SCAN“ nebo „MANUAL TUNE“ a opět potvrďte výběr stisknutím tlačítka „**SELECT**“.
 FULL SCAN: Provede se kompletní vyhledání stanic v rozsahu DAB.
 MANUAL TUNE: Pomocí tlačítka „“ nebo „“ vyberte požadovanou frekvenci a potvrďte ji stisknutím tlačítka „**SELECT**“.



ULOŽENÍ PŘEDNASTAVENÉ STANICE

V režimu DAB i FM lze do paměti uložit až 20 oblíbených stanic.

1. Zvolte požadovanou stanici.
2. Stiskněte tlačítko „**PRESET / MEMORY**“ a držte jej stisknuté, dokud se na displeji nezobrazí text „XX-(název stanice)“ nebo „XX-EMPTY“. Text „XX“ představuje číslo předvolby (1–20).
3. Vyberte pomocí tlačítka „“ nebo „“ číslo předvolby a výběr potvrďte stisknutím tlačítka „**SELECT**“. Rozhlasová stanice se uloží pod požadovaným číslem předvolby.
4. Další stanice uložíte opakováním kroků 1–3.

Chcete-li změnit stanici DAB přiřazenou k určitému číslu předvolby, opakováním kroků 1–3 přepište stávající stanici DAB.



VYVOLÁNÍ ULOŽENÝCH PŘEDNASTAVENÝCH STANIC

1. Stiskněte tlačítko „**PRESET / MEMORY**“ a pomocí tlačítka „“ nebo „“ procházejte seznamem přednastavených stanic.
2. Potvrďte výběr pomocí tlačítka „**SELECT**“.

INFORMACE DAB NA DISPLEJI

Opakovaným stisknutím tlačítka „**MENU / INFO / BACK**“ procházejte informace DAB (jako je typ programu, frekvence, čas, datum, jsou-li k dispozici).

NABÍDKA DAB



1. Do režimu DAB přejdete stisknutím tlačítka „**MENU / INFO / BACK**“ a jeho podržením.
2. Pomocí tlačítka „“ nebo „“ vyberte níže uvedenou možnost a potvrďte ji stisknutím tlačítka „**SELECT**“.
 - Station scan: Viz kapitola „VYHLEDÁVÁNÍ STANIC DAB“.
 - System: Viz kapitola „SYSTÉMOVÁ NABÍDKA“.

FM

K lepšímu příjmu signálu FM anténu zcela rozvíňte.

Je-li zařízení zapnuto, vyberte režim FM opakovaným stisknutím tlačítka „**POWER / SOURCE / ALARM OFF**“, dokud se na displeji nezobrazí ikona FM.

LADĚNÍ FREKVENCE FM

1. Stisknutím tlačítka „“ nebo „“ v režimu FM ladíte frekvenci směrem dolů nebo nahoru.
2. Jakmile frekvenci směrem dolů nebo nahoru naladíte, aktivujte stisknutím tlačítka „**SELECT**“ automatické vyhledávání další dostupné stanice FM ve vybraném směru.

RUČNÍ LADĚNÍ FREKVENCE FM

Stisknutím tlačítka „“ nebo „“ v režimu FM ladíte ručně frekvenci směrem dolů nebo nahoru v krocích po 50 kHz.

ULOŽENÍ PŘEDNASTAVENÉ STANICE

Je stejné jako v režimu DAB.



VYVOLÁNÍ ULOŽENÝCH PŘEDNASTAVENÝCH STANIC

Je stejné jako v režimu DAB.

INFORMACE FM RDS NA DISPLEJI

Opakovaným stisknutím tlačítka „**MENU / INFO / BACK**“ procházejte informace RDS („Radio Data System“; jako je text rádia, typ programu, čas a datum, jsou-li k dispozici).

NABÍDKA FM

1. Do nabídky FM přejdete v režimu FM stisknutím tlačítka „**MENU / INFO / BACK**“ a jeho podržením.
2. Pomocí tlačítka „“ nebo „“ vyberte níže uvedenou možnost a potvrďte ji stisknutím tlačítka „**SELECT**“.
 - Scan: V této nabídce definujete, jakým způsobem rádio vyhledá další dostupnou stanici. Výběrem možnosti „DX“ vyhledáte pouze stanice se silným signálem. Výběrem možnosti „LOCAL“ vyhledáte všechny stanice bez ohledu na sílu signálu.
 - System: Viz kapitola „**SYSTÉMOVÁ NABÍDKA**“.

NOČNÍ OSVĚTLENÍ LED S DOTYKOVÝM OVLÁDÁNÍM

Jedná se o plynulé tlumení pomocí ovládání citlivého na dotyk. Díky funkci zapamatování se nastavení uloží pro příští zapnutí.

1. Chcete-li noční osvětlení LED zapnout nebo vypnout, dotkněte se tlačítka citlivého na dotyk.
2. Dlouhým stisknutím tlačítka citlivého na dotyk nastavíte jas nočního osvětlení LED.















Klepnutím
zapnete/vypnete.

Dlouhým stisknutím
nastavíte jas.

BUDÍK



NASTAVENÍ BUDÍKU

Naprogramovat lze 2 nastavení budíku.

1. Stisknutím tlačítka „**ALARM**“ vyberte mezi budíkem 1 a budíkem 2 a poté potvrďte výběr stisknutím tlačítka „**SELECT**“.
2. Pomocí tlačítka „“ nebo „“ nastavte budík na hodnotu „ON“ a poté potvrďte výběr stisknutím tlačítka „**SELECT**“.
3. Pomocí tlačítka „“ nebo „“ nastavte hodinu v čase budíku a potvrďte ji stisknutím tlačítka „**SELECT**“.
4. Pomocí tlačítka „“ nebo „“ nastavte minuty v čase budíku a opět stiskněte tlačítko „**SELECT**“.
5. Zvolte pomocí tlačítka „“ nebo „“ možnost frekvence budíku a potvrďte výběr stisknutím tlačítka „**SELECT**“. Frekvence budíku definuje, jak často se budík aktivuje.
Možnosti frekvence: každodenně, jednou, víkend a v pracovních dnech. Je-li vybráno „Once“, budete vyzváni k zadání konkrétního data.
6. Stisknutím tlačítka „“ nebo „“ procházejte možnosti zdroje a poté stisknutím tlačítka „**SELECT**“ potvrďte výběr. Zdroj definuje zdroj zvuku pro budík.
Možnosti zdroje: DAB, FM a bzučák. Je-li vybrána možnost DAB nebo FM, použije se jako budík naposledy přehrávaná stanice.
7. Pomocí tlačítka „“ nebo „“ nastavte úroveň hlasitosti a poté stiskněte tlačítko „**SELECT**“. Toto nastavení definuje hlasitost budíku. Nastavení budíku se nyní uloží.

Je-li nastavení budíku aktivní (zapnuté), zobrazuje se na displeji ikona odpovídajícího budíku (1 nebo 2). V nastaveném čase se spustí zvuk budíku. Hlasitost se bude postupně zvyšovat až do dosažení nastavené úrovně hlasitosti. Na displeji bude blikat ikona odpovídajícího budíku.

VYPNUTÍ NASTAVENÍ BUDÍKU

1. Stisknutím tlačítka „**ALARM**“ vyberte mezi budíkem 1 a budíkem 2 a poté potvrďte výběr stisknutím tlačítka „**SELECT**“.
2. Pomocí tlačítka „“ nebo „“ nastavte budík na hodnotu „OFF“ a poté potvrďte výběr stisknutím tlačítka „**SELECT**“.

Je-li nastavení budíku deaktivováno (vypnuté), je ikona odpovídajícího budíku (1 nebo 2) na displeji vypnuta.

DEAKTIVACE ZVONÍCÍHO BUDÍKU

Zvonící budík deaktivujete stisknutím tlačítka „**POWER / SOURCE / ALARM OFF**“.

OPAKOVANÉ BUZENÍ

- Chcete-li zvonící budík dočasně zastavit, stiskněte tlačítko „**SNOOZE / SLEEP / DIMMER**“. Doba pro opakované buzení je 9 minut.
- V době opakovaného buzení se rádio vrátí do pohotovostního režimu. Po ukončení doby opakovaného buzení se znovu spustí budík.
- Chcete-li opakované buzení a budík vypnout, stiskněte tlačítko „**POWER / SOURCE / ALARM OFF**“.

SPÁNEK

Pomocí této funkce lze nastavit, po jaké době se rádio automaticky vypne.

Je-li rádio zapnuté, vyberte dobu pro přechod do režimu spánku opakovaným stisknutím tlačítka „**SNOOZE / SLEEP / DIMMER**“ (možnosti: vypnuto, 5, 15, 30, 60 a 90 minut).

Jakmile je doba spánku nastavena, zobrazí se na displeji ikona spánku. Po uplynutí doby pro přechod do režimu spánku se rádio automaticky vypne.

PODSVÍCENÍ

V pohotovostním režimu nastavíte stisknutím tlačítka „**SNOOZE / SLEEP / DIMMER**“ jas displeje (5 úrovní).

SYSTÉMOVÁ NABÍDKA

POUŽÍVÁNÍ SYSTÉMOVÉ NABÍDKY

- Chcete-li procházet možnosti nabídky, stiskněte tlačítka „**↓**“ nebo „**↑**“.
- Výběr potvrďte stisknutím tlačítka „**SELECT**“.
- Chcete-li upravit hodnotu (např. čas hodin), stiskněte tlačítka „**↓**“ nebo „**↑**“ a poté stiskněte tlačítka „**SELECT**“.
- Chcete-li přejít zpět na předchozí nabídku nebo obrazovku, stiskněte tlačítka „**MENU / INFO / BACK**“.

PŘÍSTUP K SYSTÉMOVÉ NABÍDCE

1. Do režimu FM nebo DAB přejdete stisknutím tlačítka „**MENU / INFO / BACK**“ a jeho podržením.
2. Stisknutím tlačítka „**↓**“ nebo „**↑**“ procházejte možnosti, dokud se nezobrazí nabídka „System“. Potvrďte ji stisknutím tlačítka „**SELECT**“.
3. Stisknutím tlačítka „**↓**“ nebo „**↑**“ procházejte níže uvedené možnosti:
 - Time Setup
 - Alarms
 - DRC (pouze v režimu DAB)
 - Prune (pouze v režimu DAB)
 - Factory Reset
 - SW Ver (verze softwaru)

Níže naleznete podrobnosti k jednotlivým volbám.

Nastavení času

Datum a čas na rádiu se nastavují automaticky tím, jak rádio přijímá signály vysílání (jsou-li tyto informace dostupné). Nabídka „Time Setup“ obsahuje níže uvedené možnosti:

- „Set Clock“ (Nastavte čas hodin: HH:MM.)
- „Set Date“ (Nastavte datum: DD-MM-RR.)
- „Auto Update“ (Slouží k definování způsobu, jak se v rádiu aktualizují informace o datu a čase. Chcete-li aktualizaci provádět pomocí rádiového signálu, vyberte možnost „From Radio“. Výběrem možnosti „No Update“ automatickou aktualizaci zastavíte.)
- „Set 12/24“ (Nastavte formát času: 12- nebo 24hodinový)

Poznámka: K nabídce „Time Setup“ lze přistoupit také v pohotovostním režimu. Je-li rádio vypnuté, učiníte tak stisknutím tlačítka „**MENU**“ a jeho podržením.

BUDÍK

Viz kapitola „BUDÍK“.

Pokračování „SYSTEM MENU“

DRC („Dynamic Range Compression“, komprese dynamického rozsahu; pouze v režimu DAB)

Tato funkce snižuje během vysílání rozdíl mezi nejhlasitějším a nejtisším zvukem. Výsledkem je, že tišší zvuky jsou poté v porovnání hlasitější a hlasité zvuky tišší. Vyberte jednu z níže uvedených možností.

- DRC off: Nebyla aplikována žádná kompenzace.
- DRC low: Aplikována střední kompenzace.
- DRC high: Byla aplikována maximální kompenzace.

VYŘAZENÍ NEPLATNÝCH STANIC (pouze v režimu DAB)

Pomocí této funkce odeberete ze seznamu všechny stanice, které ve vaší oblasti neposkytují služby. Výběrem možnosti „Yes“ potvrdíte odebrání.

RESETOVÁNÍ DO VÝCHOZÍHO NASTAVENÍ

Toto nastavení maže všechna uživatelem definovaná nastavení a nahrazuje je původními nastaveními z továrny. Výběrem možnosti „Yes“ potvrdíte resetování na výchozí nastavení.

Poznámka: Dojde k odstranění všech uložených rozhlasových stanic a nastavení!

VERZE SOFTWARE

Tato volba zobrazí aktuální verzi softwaru.

NABÍJENÍ EXTERNÍCH ZAŘÍZENÍ

Připojte externí zařízení (např. chytrý telefon, přehrávač mp3), které chcete nabít, kabelem USB (není součástí dodávky) k nabíjecímu portu USB na zadní straně rádia. Rádio nemá přístup k obsahu na připojeném externím zařízení.

RESETOVÁNÍ ZAŘÍZENÍ

Pokud zařízení nereaguje nebo je jeho provoz nepředvídatelný nebo přerušovaný, mohlo dojít k elektrostatickému výboji (ESD) nebo k přepětí, které měly za následek automatické vypnutí interního mikrokontroléru. Pokud k tomu dojde, odpojte napájecí adaptér z elektrické zásuvky. Vyčkejte nejméně 3 minuty a pak napájecí kabel opět připojte do elektrické zásuvky. Zařízení je nyní resetováno. Budete muset znovu nastavit čas a budík zařízení.

Technické změny a chyby tisku jsou vyhrazeny.

Autorská práva jsou ve vlastnictví společnosti Woerlein GmbH, 90556 Cadolzburg, www.soundmaster.de

Kopírování pouze se souhlasem společnosti Woerlein GmbH



OCHRANA ŽIVOTNÉHO PROSTREDIA



Na konci životnosti výrobok nelikvidujte s bežným komunálnym odpadom. Odovzdajte ho na zberné miesto na recyklovanie elektrických a elektronických zariadení. Je to označené symbolom na výrobku, v používateľskej príručke a na obale.

Materiály sú opakovane použiteľné podľa príslušných značiek. Opakovaným používaním, recyklovaním alebo inou formou využívania starých zariadení významne prispievate k ochrane životného prostredia.

Podrobnosti o zberných miestach získate od miestnych orgánov.

	UPOZORNENIE	
Nebezpečenstvo zásahu elektrickým prúdom Neotvárajte!		
Výstraha: Aby sa znížilo nebezpečenstvo zásahu elektrickým prúdom, neodstraňujte kryt (ani zadnú časť). Vo vnútri sa nenachádzajú žiadne diely, ktorých údržbu by mohol vykonávať používateľ. Vykonávanie údržby prenechajte kvalifikovaným servisným pracovníkom.		



Tento symbol označuje prítomnosť nebezpečného napätia pod krytom, ktoré je dostatočne vysoké na spôsobenie zásahu elektrickým prúdom.



Tento symbol označuje prítomnosť dôležitých pokynov k prevádzke a údržbe zariadenia.



Použitie batérie predstavujú nebezpečný odpad a NESMÚ sa likvidovať s komunálnym odpadom!

Ako zákazník máte **zákonnú povinnosť** odovzdať **všetky batérie** na ekologické recyklovanie – bez

ohľadu na to, či obsahujú alebo neobsahujú škodlivé látky*). **Batérie bezplatne odovzdajte na verejné zberné miesta vo vašom okolí alebo v obchodoch, v ktorých sa predávajú batérie príslušného druhu.**

Odovzdávajú len úplne vybité batérie.

*) označenie Cd = kadmium, Hg = ortuť, Pb = olovo

- Zariadenie používajte len v suchých vnútorných priestoroch.
- Chráňte zariadenie pred vlhkosťou.
- Neotvárajte zariadenie. **NEBEZPEČENSTVO ZÁSAHU ELEKTRICKÝM PRÚDOM!** Otváranie a servis zariadenia prenechajte kvalifikovaným pracovníkom.
- Zariadenie zapájajte len do správne nainštalovanej a uzemnenej zásuvky. Ubezpečte sa, že sieťové napätie zodpovedá špecifikáciám uvedeným na typovom štítku.
- Zabezpečte, aby napájací kábel bol počas prevádzky suchý. Zabráňte privretiu alebo akémukoľvek poškodeniu napájacieho kábla.
- Upozornenie pri odpájaní zariadenia: Napájacia zástrčka slúži ako pripojenie, preto musí vždy umožňovať manipuláciu.
- Napájacia zástrčka slúži ako odpájacie zariadenie, s ktorým sa musí vždy dať manipulovať.
- Poškodený napájací kábel alebo zástrčku musí autorizované servisné centrum okamžite vymeniť.

Bezpečnostné, environmentálne a inštalačné pokyny

- V prípade výskytu bleskov zariadenie okamžite odpojte od zdroja sieťového napätia.
- Deti musia byť pri používaní zariadenia pod dohľadom rodičov.
- Na čistenie zariadenia používajte len suchú tkaninu.
- **Nepoužívajte ČISTIACE PROSTRIEDKY ani DRSNÉ TKANINY!**
- Zariadenie inštalujte na miesto s dostatočným vetraním, aby ste predchádzali nahromadeniu tepla.
- Nezakrývajte vetracie otvory!
- Nebráňte vetraniu zakrytím vetracích otvorov predmetmi, napríklad novinami, obrusom, záclonou atď.
- Nevystavujte zariadenie kvapkajúcim ani striekajúcim kvapalinám a nekladte na zariadenie žiadne predmety naplnené kvapalinami, napríklad vázy.
- Nevystavujte jednotku priamemu slnečnému žiareniu, veľmi vysokým alebo veľmi nízkym teplotám, vlhkosti, vibráciám ani prašnému prostrediu.
- Nikdy sa nepokúšajte vkladať do ventilačných otvorov alebo do otváracej časti jednotky drôty, špendlíky ani iné podobné predmety.
- Zariadenie nainštalujte na bezpečné miesto, ktoré nie je vystavené vibráciám.
- Na zariadenie neumiestňujte žiadne zdroje otvoreného ohňa, napríklad horiace sviečky.
- Zariadenie nainštalujte čo najďalej od počítačov a mikrovlnných rúr, v opačnom prípade môže dôjsť k rušeniu rozhlasového príjmu.
- Kryt neotvárajte ani neopravujte. Nie je to bezpečné a vaša záruka tým stratí platnosť. Opravy smie vykonávať len autorizované servisné/zákaznícke stredisko.
- Používajte len batérie bez obsahu ortuti a kadmia.
- Batérie nevystavujte nadmernému teplu, napríklad slnečnému žiareniu, ohňu a podobne.
- Použitie batérie predstavujú nebezpečný odpad a NESMÚ sa likvidovať s komunálnym odpadom! Batérie odovzdajte u predajcu alebo na zberných miestach vo vašom okolí.
- Udržujte batérie mimo dosahu detí. Deti by mohli batérie prehltnúť. V prípade prehltnutia batérie sa okamžite obráťte na lekára.
- Pravidelne kontrolujte vaše batérie, aby nedošlo k ich vytečeniu.
- Toto zariadenie je určené na použitie v miernom podnebí, nie je vhodné na použitie v tropických krajinách.

UMIESTNENIE OVLÁDAČOV

JEDNOTKA

- 1 VYBRAŤ
- 2 PREDVOLĽBA/PAMÄŤ
- 3 PONUKA/INFORMÁCIE/SPÄŤ
- 4 ODLOŽIŤ/SPÁNOK/STLMIŤ
- 5 ZNÍŽIŤ HLASITOSŤ
- 6 ZVÝŠIŤ HLASITOSŤ
- 7 NAPÁJANIE/ZDROJ/VYPNÚŤ BUDÍK
- 8 Zobrazíť
- 9 Port nabíjania USB
- 10 Konektor jednosmerného prúdu
- 11 Anténa
- 12 Reproduktor
- 13 Odtieň OSVETLENIA
- 14 Tlačidlo ▲
- 15 BUDÍK 1/2
- 16 Tlačidlo ▼
- 17 VYPNÚŤ/ZAPNÚŤ OSVETLENIE

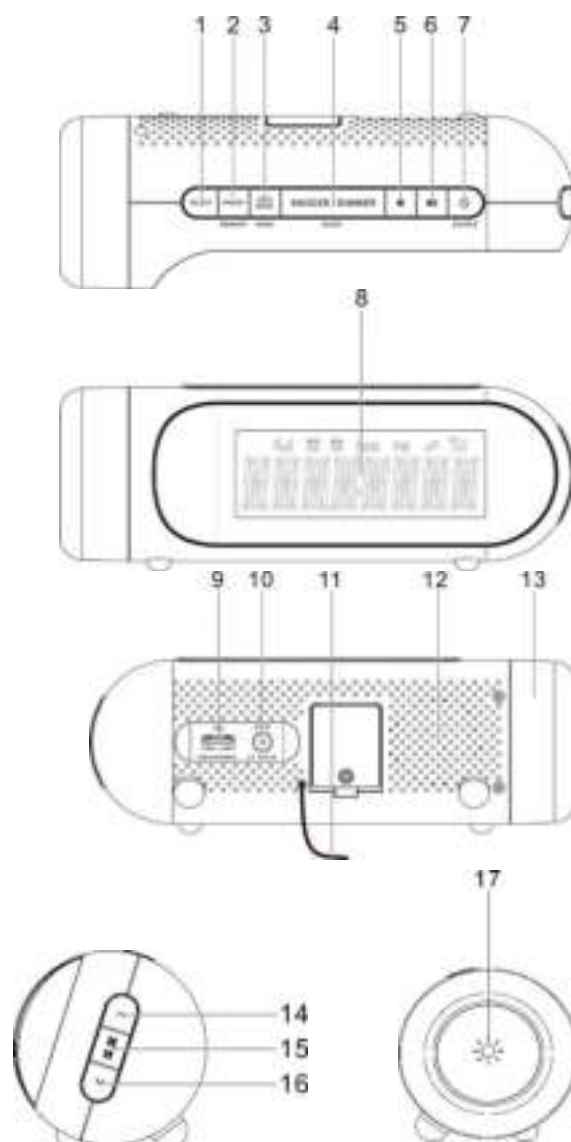

ZOBRAZIŤ

- 1 Úroveň hlasitosti
- 2 Ikon budíka 1
- 3 Ikon budíka 2
- 4 REŽIM DAB
- 5 REŽIM FM
- 6 Režim spánku/režim odloženia
- 7 Intenzita signálu
- 8 Čas/frekvencia/správa

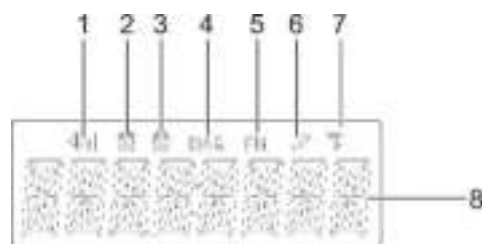

INŠTALÁCIA

OBSAH DODÁVKY

- Hlavná jednotka
- Sieťový adaptér
- Návod na používanie

ZDROJ NAPÁJANIA

- **Používajte iba dodávaný sieťový adaptér!**
- Uistite sa, že napätie je rovnaké ako napätie uvedené na typovom štítku adaptéra striedavého prúdu.
- Pripojte dodaný adaptér striedavého prúdu do správne nainštalovanej bezpečnostnej zásuvky a zástrčku kábla do vstupného konektora jednosmerného prúdu na zadnej strane jednotky.

ZÁKLADNÁ OBSLUHA

ZAPNUTIE/VYPNUTIE

Jednotku zapnete stlačením tlačidla „**POWER/SOURCE/ALARM OFF**“.

Stlačením a podržaním tlačidla „**POWER/SOURCE/ALARM OFF**“ vypnete jednotku v pohotovostnom režime.

VÝBER REŽIMOV

Počas režimu prehrávania prepínajte medzi režimami opakovaným stlačením tlačidla „**POWER/SOURCE/ALARM OFF**“.

NASTAVENIE HLASITOSTI

Stlačením tlačidla „**ZNÍŽIŤ HLASITOSŤ**“ alebo „**ZVÝŠIŤ HLASITOSŤ**“ znížite alebo zvýšite hlasitosť.

DAB

Predĺžením antény zlepšíte príjem signálu DAB!



1. V režime zapnutia opakovane stláčajte tlačidlo „**POWER/SOURCE/ALARM OFF**“, až kým sa na displeji nezobrazí ikona DAB na výber režimu DAB.
2. Pri prvom spustení jednotka automaticky spustí funkciu vyhľadávania a vyhledá všetky dostupné stanice.
3. Počas vyhľadávania sa na displeji zobrazí posuvná lišta, ktorá označuje postup vyhľadávania a počet nájdených staníc.
4. Po dokončení vyhľadávania jednotka vyberie prvú nájdenú stanicu.
5. Ak chcete preskúmať nájdené stanice, stlačte tlačidlo „**▼**“ alebo „**▲**“ a vyberte požadovanú rozhlasovú stanicu a potvrdte tlačidlom „**SELECT**“.

VYHLADÁVANIE STANÍC DAB

1. V režime DAB stlačte a podržte tlačidlo „**MENU/INFO/BACK**“, až kým sa na displeji nezobrazí „**VYHLADÁVANIE STANÍC**“.
2. Výber potvrdte tlačidlom „**SELECT**“.
3. Pomocou „**▼**“ alebo „**▲**“ vyberte funkciu „**ÚPLNÉ VYHLADÁVANIE**“ alebo „**MANUÁLNE LADENIE**“ a znova potvrdte tlačidlom **SELECT**
ÚPLNÉ VYHLADÁVANIE: Vykonajte úplné vyhľadanie staníc v rozsahu DAB.
MANUÁLNE LADENIE: Vyberte požadovanú frekvenciu pomocou tlačidiel „**▼**“ alebo „**▲**“ a potvrdte tlačidlom „**SELECT**“.



ULOŽENIE PREDVOLENÝCH STANÍC

V režime DAB alebo FM môžete do pamäte uložiť až 20 svojich obľúbených staníc.

1. Vyberte požadovanú stanicu.
2. Stlačte a podržte tlačidlo „**PRESET/MEMORY**“, až kým sa na displeji nezobrazí „Xx-(názov stanice)“ alebo „XX-PRÁZDNE“. „XX“ je číslo predvoľby (1 – 20).
3. Pomocou „“ alebo „“ vyberte číslo predvoľby a výber potvrdíte tlačidlom „**SELECT**“. Rozhlasová stanica sa uloží pod vybraným číslom predvoľby.
4. Opakovaním krokov 1 – 3 uložíte ďalšie stanice.

Ak chcete zmeniť stanicu DAB priradenú k číslu predvoľby, opakujte kroky 1 až 3 vyššie, čím prepíšete existujúcu stanicu DAB.



VYVOLANIE ULOŽENÝCH PREDVOLENÝCH STANÍC

1. Stlačte tlačidlo „**PRESET/MEMORY**“ a pomocou tlačidiel „“ alebo „“ prechádzajte zoznamom predvolených staníc.
2. Výber potvrdíte tlačidlom „**SELECT**“.

INFORMÁCIE DAB NA DISPLEJI

Opakovaným stláčaním tlačidla „**MENU/INFO/BACK**“ môžete prechádzať informáciami DAB (napríklad typ programu, frekvencia, čas, dátum, ak sú k dispozícii).

PONUKA DAB



1. V režime DAB prejdete do ponuky DAB stlačením a podržaním tlačidla „**MENU/INFO/BACK**“.
2. Pomocou tlačidla „“ alebo „“ vyberte nižšie uvedené možnosti a potvrdíte tlačidlom „**SELECT**“.
 - Vyhľadávanie staníc: pozri kapitolu „VYHLÁDÁVANIE STANÍC DAB“.
 - Systém: pozri kapitolu „SYSTÉMOVÁ PONUKA“.

FM



Predĺžením antény zlepšíte príjem signálu FM!

V režime zapnutia opakovane stláčajte tlačidlo „**POWER/SOURCE/ALARM OFF**“, až kým sa na displeji nezobrazí ikona FM na výber režimu FM.

NALADENIE FREKVENCIE FM

1. V režime FM stlačte tlačidlo „“ alebo „“, čím naladíte frekvenciu (nahor alebo nadol).
2. Po naladení frekvencie stlačte tlačidlo „**SELECT**“, aby ste aktivovali automatické vyhľadávanie nasledujúcej dostupnej stanice FM vo vybranom smere.

MANUÁLNE NALADENIE FREKVENCIE FM

V režime FM stlačte tlačidlo „“ alebo „“, čím manuálne naladíte frekvenciu (nahor alebo nadol) v krokoch po 50 kHz.

ULOŽENIE PREDVOLENÝCH STANÍC

Je to rovnaké ako v režime DAB.



VYVOLANIE ULOŽENÝCH PREDVOLENÝCH STANÍC

Je to rovnaké ako v režime DAB.

INFORMÁCIE FM RDS NA DISPLEJI

Opakovaným stláčaním tlačidla „**MENU/INFO/BACK**“ môžete prechádzať informáciami RDS (Radio Data System, Rádiový dátový systém) (napríklad text rádia, typ programu, čas a dátum, ak sú k dispozícii).

PONUKA FM

1. V režime FM prejdete do ponuky FM stlačením a podržaním tlačidla „**MENU/INFO/BACK**“.
2. Pomocou tlačidla „“ alebo „“ vyberte nižšie uvedené možnosti a potvrdte tlačidlom „**SELECT**“.

 - Vyhľadávanie: Definovanie, ako bude rádio vyhľadávať ďalšiu dostupnú stanicu. Vyberte „DX“, ak chcete vyhľadať iba stanice s intenzívnym signálom, alebo „LOKÁLNE“, ak chcete vyhľadať všetky stanice bez ohľadu na intenzitu signálu.
 - Systém: pozri kapitolu „SYSTÉMOVÁ PONUKA“.

NOČNÉ OSVETLENIE LED S DOTYKOVÝM OVLÁDANÍM

Plynulé stmievanie pomocou dotykového ovládania. Pamäťová funkcia uloží vaše nastavenie pre ďalšie zapnutie.

1. Nočné osvetlenie LED zapnete alebo vypnete dotknutím sa citlivého tlačidla.
2. Dlhým stlačením citlivého tlačidla nastavíte jas nočného osvetlenia LED.











Ťuknutie
Zapnutie/vypnutie

Dlhé stlačenie
Úprava jasu





BUDÍK

NASTAVENIE BUDÍKA

Môžete naprogramovať 2 nastavenia budíka.



1. Stlačením tlačidla „**ALARM**“ vyberte medzi budíkom 1 a budíkom 2 a potom stlačením tlačidla „**SELECT**“ výber potvrdíte.
2. Pomocou tlačidla „“ alebo „“ nastavte budík na „ZAPNUTÝ“ a potom stlačením tlačidla „**SELECT**“ výber potvrdíte.
3. Pomocou tlačidla „“ alebo „“ nastavte hodiny budíka a potvrdíte tlačidlom „**SELECT**“.
4. Pomocou tlačidla „“ alebo „“ nastavte minúty budíka a znova stlačte tlačidlo „**SELECT**“.
5. Pomocou tlačidla „“ alebo „“ vyberte možnosti frekvencie budíka a výber potvrdíte tlačidlom „**SELECT**“. Frekvencia budíka určuje, ako často bude budík aktívny.

Možnosti frekvencie: denne, raz, víkendy a pracovné dni. Ak vyberiete možnosť „Raz“, zobrazí sa výzva na nastavenie konkrétneho dátumu.

6. Stlačením tlačidla „“ alebo „“ prechádzajte možnosťami zdroja a potom stlačením tlačidla „**SELECT**“ výber potvrdíte. Zdroj definuje zdroj zvuku budíka.
Možnosti zdroja: DAB, FM a bzučiak. Ak vyberiete DAB alebo FM, ako budík sa použije naposledy prehrávaná stanica.
7. Pomocou tlačidla „“ alebo „“ nastavte úroveň hlasitosti a stlačte tlačidlo „**SELECT**“. Toto nastavenie definuje hlasitosť budíka. Nastavenie budíka je teraz uložené.

Keď je nastavenie budíka aktívne (ZAPNUTÝ), na displeji sa zobrazí príslušná ikona budíka (1 alebo 2). V nastavenom čase zaznie budík. Hlasitosť sa bude postupne zvyšovať, kým sa nedosiahne nastavená úroveň hlasitosti. Na displeji bude blikať príslušná ikona budíka.

VYPNUTIE NASTAVENÍ BUDÍKA

1. Stlačením tlačidla „**ALARM**“ vyberte medzi budíkom 1 a budíkom 2 a potom stlačením tlačidla „**SELECT**“ výber potvrdíte.
2. Pomocou tlačidla „“ alebo „“ vyberte nastavenie budíka „VYPNUTÝ“ a potom stlačením tlačidla „**SELECT**“ výber potvrdíte.

Keď je nastavenie budíka deaktivované (VYPNUTÝ), príslušná ikona budíka (1 alebo 2) sa na displeji vypne.

DEAKTIVÁCIA ZVUKU BUDÍKA

Zvuk budíka deaktivujete stlačením tlačidla „**POWER/SOURCE/ALARM OFF**“.

ODLOŽENIE

- Ak chcete dočasne zastaviť zvuk budíka, stlačte tlačidlo „**SNOOZE/SLEEP/DIMMER**“. Doba odloženia je 9 minút.
- Počas doby odloženia sa rádio vráti do pohotovostného režimu. Budík opäť zaznie, keď sa doba odloženia skončí.
- Ak chcete zrušiť dobu odloženia a budík, stlačte tlačidlo „**POWER/SOURCE/ALARM OFF**“.

PRECHOD DO REŽIMU SPÁNKU

Táto funkcia definuje čas pred automatickým vypnutím rádia.

Ak chcete vybrať dobu spánku, keď je rádio zapnuté, opakovane stláčajte tlačidlo „**SNOOZE/SLEEP/DIMMER**“ (možnosti: vypnuté, 5, 15, 30, 60 a 90 minút).





Po nastavení doby spánku sa na displeji zobrazí ikona spánku. Rádio sa po uplynutí nastaveného času automaticky vypne.

JAS





V pohotovostnom režime stlačte tlačidlo „**SNOOZE/SLEEP/DIMMER**“ a upravte jas (5 úrovní) displeja.

SYSTÉMOVÁ PONUKA

POUŽÍVANIE SYSTÉMOVEJ PONUKY

- Ak chcete prechádzať možnosťami v ponuke, stlačte tlačidlo „“ alebo „“.
- Výber potvrdíte stlačením tlačidla „**SELECT**“.
- Ak chcete upraviť hodnotu (napr. čas hodín), stlačením tlačidla „“ alebo „“ vyberte hodnotu a potom stlačte tlačidlo „**SELECT**“.
- Ak sa chcete vrátiť na predchádzajúcu ponuku/obrazovku, stlačte tlačidlo „**MENU/INFO/BACK**“.

PRÍSTUP K SYSTÉMOVEJ PONUKE

1. V režime DAB alebo FM prejdete do ponuky stlačením a podržaním tlačidla „**MENU/INFO/BACK**“.
2. Stlačením tlačidla „“ alebo „“ prechádzajte možnosťami, až kým sa nezobrazí „Systém“, a potvrdte tlačidlom „**SELECT**“.
3. Stlačením tlačidla „“ alebo „“ môžete prechádzať nasledujúcimi možnosťami:
 - Time Setup
 - Alarms
 - DRC (iba režim DAB)
 - Prune (iba režim DAB)
 - Factory Reset
 - SW Ver (verzia softvéru)

Podrobnosti o jednotlivých možnostiach nájdete nižšie.

Nastavenie času

Dátum a čas rádia sa automaticky nastaví, keď rádio prijíma rozhlasové signály (a keď sú také informácie k dispozícii). Ponuka nastavenia času obsahuje nasledujúce možnosti:

- Nastaviť hodiny (nastavenie času hodín: HH:MM)
- Nastaviť dátum (nastavenie dátumu: DD-MM-RR)
- Automatická aktualizácia (definuje, ako bude rádio aktualizovať informácie o čase a dátume. Vyberte možnosť „Z rádia“, ak chcete aktualizovať z rádiových signálov, alebo „Bez aktualizácie“, ak chcete zastaviť automatickú aktualizáciu.)
- Nastaviť 12/24 (nastavenie formátu času: 12 alebo 24 hodín)

Poznámka: Do ponuky nastavenia času môžete vstúpiť aj v pohotovostnom režime. Ak to chcete urobiť, stlačte a podržte tlačidlo „**MENU**“, keď je rádio vypnuté.

BUDÍK

Pozri kapitolu „BUDÍK“.

SYSTEM MENU – pokračovanie

DRC (Dynamic range compression, kompresia dynamického rozsahu) (iba režim DAB)

Táto funkcia redukuje rozdiel medzi najhlasnejším a najtichším vysielaným zvukom. Vďaka tomu budú tiché zvuky porovnateľne hlasnejšie a hlasné zvuky porovnateľne tichšie. Vyberte si jednu z nižšie uvedených možností.

- DRC vypnuté: Nepoužije sa žiadna kompenzácia.
- Nízke DRC: Použije sa stredná kompenzácia.
- Vysoké DRC: Použije sa maximálna kompenzácia.

ODSTRÁNIŤ NEPLATNÉ (iba režim DAB)

Táto možnosť slúži na odstránenie všetkých staníc, ktoré sú v zozname, ale vo vašej oblasti neposkytujú nijaké služby. Vyberte „Áno“ na potvrdenie odstránenia.

TOVÁRENSKÝ REŠTART

Toto nastavenie vymaže všetky používateľom definované nastavenia a nahradí ich pôvodnými predvolenými nastaveniami. Vyberte „Áno“ na potvrdenie továrskeho reštartu.

Poznámka: Všetky uložené rozhlasové stanice a nastavenia budú odstránené!

VERZIA SOFTVÉRU

Táto možnosť zobrazuje aktuálnu verziu softvéru.

NABÍJANIE EXTERNÝCH ZARIADENÍ

Pripojte externé zariadenie (napr. smartfón, prehrávač mp3) pomocou kábla USB (nie je súčasťou balenia) k nabíjacímu portu USB na zadnej strane rádia na nabíjanie. Rádio nemá prístup k obsahu pripojeného externého zariadenia.

RESETOVANIE ZARIADENIA

Ak zariadenie nereaguje alebo vykazuje nepravidelnú alebo prerušovanú činnosť, pravdepodobne došlo k elektrostatickému výboju (ESD) alebo nárazovému prúdu, ktorý spôsobil automatické vypnutie interného mikro-ovládača. Ak k tomu dôjde, odpojte napájací adaptér z elektrickej zásuvky. Počkajte najmenej 3 minúty a potom znova pripojte napájací kábel k sieťovej zásuvke. Zariadenie je teraz resetované a budete musieť znova nastaviť čas jednotky a budík.





Technické zmeny a chyby vyhradené.

Copyright Woerlein GmbH, 90556 Cadolzburg, www.soundmaster.de

Kopírovanie je možné iba so súhlasom spoločnosti Woerlein GmbH



TECHNICAL SPECIFICATIONS

Hersteller - Netzteil Manufacturer – AC adaptor Fabricant - Adaptateur secteur Fabbricante - Adattatore CA	Fabrikant - AC adapter Výrobce - AC adapter Výrobca - sieťový adaptér	Wörlein GmbH, Gewerbestrasse 12, D-90556 Cadolzburg www.soundmaster.de HRB-Nr. 771 bei Amtsgericht Fürth/Bay.
Netzteil - Modellbezeichnung AC adaptor - Model identifier Adaptateur secteur - Identifiant du modèle Adattatore CA - Identificatore del modello	AC adapter – Modelidentificatie AC adaptér - identifikátor modelu Sieťový adaptér - identifikátor modelu	BQ12G-0502000-G
Spannungseingang Power input Entrée d'alimentation Ingresso di alimentazione	Voedingsingang Vstup napájení Zdroj napájania	100-240V~ 50/60Hz 0.4A max.
Spannungsausgang Power output Puissance de sortie Uscita di Potenza	Stroomuitgang Výstup napájení Výstupný výkon	5.0V  2.0A 10.0W   
Durchschnittliche Effizienz im Betrieb Average active efficiency Efficacité active moyenne Efficienza attiva media	Gemiddelde actieve efficiëntie Prů Priemerná aktivna účinnosť měrná aktivní účinnost	≥ 80.2%
Effizienz bei geringer Last 10% Low load efficiency 10% Faible efficacité de charge 10% Bassa efficienza di carico 10%	Laag laadrendement 10% Nízká účinnost zatížení 10% Nízka účinnosť zaťaženia 10%	≥ 73.0%
Leistungsaufnahme bei Nulllast No load power consumption Aucune consommation d'énergie de charge Consumo energetico a vuoto	Onbelast stroomverbruik Žádná spotřeba energie Žiadna spotreba energie	≤ 0.1W
DAB Bereich DAB range Plage DAB Portata DAB	DAB-bereik Rozsah DAB+ Rozsah DAB+	174-239MHz
UKW Bereich FM range Plage FM Portata FM	FM-bereik Rozsah pásma FM Rozsah frekvencií FM	87.5MHz – 108.0MHz
Festsenderspeicher Preset Stations Stations présélectionnées Stazioni in preselezione	Zendergeheugens Přednastavení stanic Predvolené stanice	20 DAB+, 20 UKW (FM)
Audioausgangsleistung Audio power output Sortie de puissance audio Uscita di potenza audio	Audio-uitgangsvermogen Napájecí výstup zvuku Výstupný zvukový výkon	1 x 1.5W RMS

HERSTELLER / IMPORTEUR

Wörlein GmbH
Gewerbstraße 12
D 90556 Cadolzburg, Germany

Tel: +49 9103 71 67 0
Fax: +49 9103 71 67 12
E-Mail: info@soundmaster.de

Hiermit bestätigt Wörlein GmbH, dass sich dieses Gerät in Übereinstimmung mit den grundlegenden Anforderungen und den übrigen einschlägigen Bestimmungen der Richtlinie 2014/53/EU befindet.

Eine Kopie der Konformitätserklärung kann unter obenstehender Adresse bezogen werden.

Hereby, Wörlein GmbH declares that this device is in compliance with the essential requirements and other relevant provisions of Directive 2014/53/EU.

A copy of the declaration of conformity can be obtained from the above address.

Par la présente, Wörlein GmbH déclare que cet appareil est conforme aux exigences principales et autres clauses applicables de la Directive 2014/53/EU.

Une copie de la déclaration de conformité peut être obtenue à l'adresse ci-dessus.

Wörlein GmbH verklaart hierbij dat dit apparaat in overeenkomst is met de essentiële vereisten en andere relevante bepalingen van de Richtlijn 2014/53/EU.

Een kopie van de conformiteitsverklaring kunt u verkrijgen op het hierboven vermelde adres.

Con la presente, Wörlein GmbH dichiara che questo dispositivo è conforme ai requisiti essenziali e altre disposizioni contenute nella Direttiva 2014/53/EU.

Una copia della dichiarazione di conformità può essere richiesta all'indirizzo sopra indicato.

Härmed Wörlein GmbH deklarerar att denna enhet är i överensstämmelse med de grundläggande kraven och andra relevanta bestämmelser i direktiv 2014/53/EU.

En kopia av försäkran om överensstämmelse kan erhållas från ovanstående adress.

Herved Wörlein GmbH erklærer, at denne enhed er i overensstemmelse med de væsentlige krav og øvrige relevante krav i direktiv 2014/53/EU.

En kopi af overensstemmelseserklæringen kan hentes fra ovennævnte adresse.

Tímto Wörlein GmbH prohlašuje, že toto zařízení je ve shodě se základními požadavky a dalšími příslušnými ustanoveními směrnice 2014/53/EU.

Kopii prohlášení o shodě lze získat na výše uvedené adrese.

Por este meio, Wörlein GmbH declara que este dispositivo está em conformidade com os requisitos essenciais e outras disposições da Directiva 2014/53/EU.

Uma cópia da declaração de conformidade pode ser obtida no endereço acima.

Wörlein GmbH confirma que este dispositivo cumple con los requisitos esenciales y otras disposiciones relevantes de la Directiva 2014/53 / UE.

Se puede obtener una copia de la declaración de conformidad en la dirección anterior.

Wörlein GmbH tímto potvrdzuje, že toto zariadenie je v súlade so základnými požiadavkami a ďalšími príslušnými ustanoveniami smernice 2014/53 / EÚ.

Kópiu vyhlásenia o zhode je možné získať na uvedenej adrese.

Wörlein GmbH potrjuje, da je ta naprava v skladu z bistvenimi zahtevami in drugimi ustreznimi določbami Direktive 2014/53 / EU.

Kopijo izjave o skladnosti je mogoče dobiti na zgornjem naslovu.

Wörlein GmbH confirmă prin prezenta că acest dispozitiv respectă cerințele esențiale și alte prevederi relevante ale Directivei 2014/53 / UE.

O copie a declarației de conformitate poate fi obținută de la adresa de mai sus.

Wörlein GmbH patvirtina, kad šis prietaisas atitinka esminius reikalavimus ir kitas atitinkamas Direktyvos 2014/53 / ES nuostatas.

Atitikties deklaracijos kopiją galima gauti iš pirmiau nurodyto adreso.

A Wörlein GmbH megerősíti, hogy ez az eszköz megfelel a 2014/53 / EU irányelv alapvető követelményeinek és egyéb vonatkozó rendelkezéseinek.

A megfeleléségi nyilatkozat egy példányát a fenti címről szerezheti be.

Wörlein GmbH potvůrzdava, che tova ustrořstvo e v sůotvet-stvie sůs sůshtestvenite iziskvaniya i drugi prilozhimi razporedbi na Direktiva 2014/53 / ES. Kopie ot deklaratsiyata za sůotvet-stvie mozhe da bůde polucheno ot goreposocheniya adres.

Wörlein GmbH kinnitab käesolevaga, et see seade vastab direktiivi 2014/53 / EL olulistele nõuetele ja muudele asjakohastele sätetele.

Vastavusdeklaratsiooni koopiat saab eespool nimetatud aadressilt.

Wörlein GmbH vahvistaa, että tämä laite on direktiivin 2014/53 / EU olennaisten vaatimusten ja muiden asiaa koskevien säännösten mukainen.

Kopio vaatimustenmukaisuusvakuutuksesta on saatavissa edellä mainitusta osoitteesta.

Ar šo Wörlein GmbH apstiprina, ka šī ierīce atbilst Direktīvas 2014/53 / ES būtiskajām prasībām un citiem attiecīgajiem noteikumiem.

Atbilstības deklarācijas kopiju var iegūt, izmantojot iepriekš minēto adresi.

Wörlein GmbH bekræfter herved at denne enheten er i samsvar med de vesentlige kravene og andre relevante bestemmelser i direktiv 2014/53 / EU.

En kopi av samsvarserklæringen kan fås fra adressen ovenfor.

Wörlein GmbH niniejszym potwierdza, że to urządzenie jest zgodne z zasadniczymi wymaganiami i innymi stosownymi postanowieniami dyrektywy 2014/53 / UE.

Kopię deklaracji zgodności można uzyskać pod powyższym adresem.