

Luchtreiniger

Gebruikershandleiding

AX60R5080WD / AX60T5080WF

- Dank u voor uw aankoop van deze luchtreiniger van Samsung.
- Voordat u het apparaat bedient, verzoeken we u deze gebruikershandleiding zorgvuldig te lezen en te bewaren voor raadpleging in de toekomst.

SAMSUNG

Inhoud

Inhoud van de verpakking	3
Accessoires / Productspecificaties	3
Nader Bekeken	4
Nader Bekeken / Algemeen	4
Display en knoppen	5
Verwijderen van de filter	6
Montage van de filter	7
Werking eigenschappen	10
Inschakelen/uitschakelen van de stroom / Regeling van de ventilatorsnelheid	10
Slaapstand / Getimedede aan/uit-functie / Display verlichting	11
De Wi-Fi-functie in-/uitschakelen / De filter vervangingsherinnering wissen / Vergrendelingsfunctie	12
Controle van de luchtkwaliteit	13
Reiniging en onderhoud	14
Reiniging van de buitenkant van de luchtreiniger	14
Reinigen en drogen van het filter	15
SmartThings-app	16
SmartThings app	16
Bijlage	20
Voor het aanvragen van service	20
Veiligheidsmaatregelen	23



Correcte verwijdering van dit product (elektrische & elektronische afvalapparatuur)

(Van toepassing in landen met aparte ophaaldiensten)

De markeringen op het product, de accessoires, of in de handleiding, tonen aan dat het product en zijn elektronische accessoires (meer bepaald de lader, koptelefoon, USB-kabel) niet met het gewone huisafval mogen weggegooid worden wanneer ze het eind van hun levensduur bereikt hebben. Om mogelijke schade aan het milieu of de menselijke gezondheid te voorkomen door ongecontroleerde afvalverwijdering, moet u deze items van andere soorten afval scheiden en deze op een verantwoordelijke manier recycleren om duurzaam hergebruik van materiaalbronnen te bevorderen.

Gebruikers kunnen contact opnemen met de verkoper van het product, of hun lokale overheid, voor details met betrekking tot waar en hoe zij deze producten kunnen recycleren ter bescherming van het milieu. Commerciële gebruikers moeten contact opnemen met hun leverancier en de voorwaarden in het koopcontract controleren. Dit product en zijn elektronische accessoires mogen niet samen met commercieel afval worden weggegooid.

Ga voor informatie over de milieuverbindenissen en productspecifieke wettelijke verplichtingen van Samsung, zoals REACH, WEEE, batterijen, naar: www.samsung.com/uk/aboutsamsung/sustainability/environment/our-commitment/data/

Inhoud van de verpakking

Accessoires

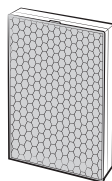

2-in-1 filter 1EA
(Deodorisatie Filter +
Stofopvangfilter)

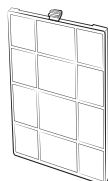

Voorfilter
1 EA

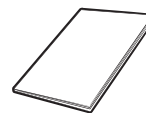

Gebruikershandleiding 1 EA

Productspecificaties

De productafmetingen zijn gebaseerd op de maximale afmetingen. Ze kunnen variëren afhankelijk van de meetpositie.

Het ontwerp en de specificaties van het product kunnen zonder voorafgaande kennisgeving worden gewijzigd om de kwaliteit te verbeteren.

Modelnaam	Afmetingen (breedte × hoogte × diepte)	Gebiedsdekking
AX60R5080WD / AX60T5080WF	360 mm x 783 mm x 293 mm	60 m ²

Nader Bekeken

Algemeen

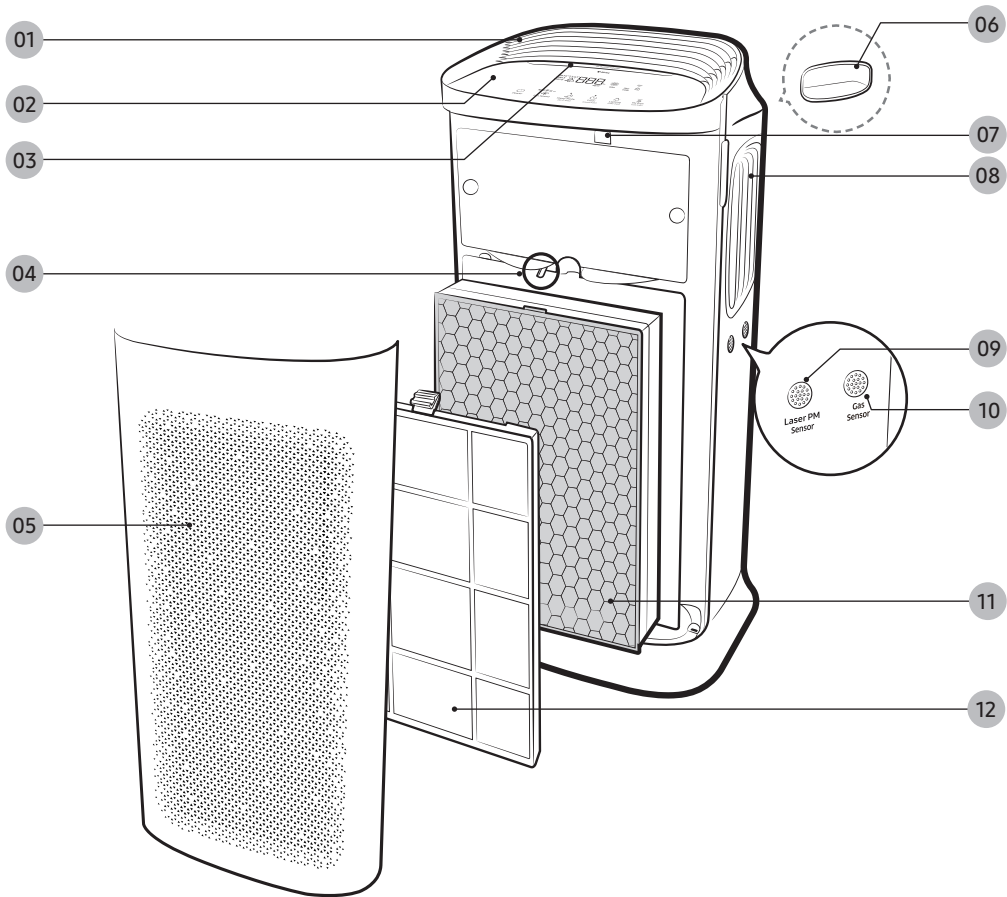

01 Luchtuitlaat (boven)

02 Display en knoppen

03 Display verlichting

04 Filterhouder

05 Luchtinlaat / Voorpaneel

06 Handgreep (achterzijde)

07 Donglebevestiging

- Dit model is voorzien van geïntegreerde Wi-Fi-connectiviteit en vereist geen externe dongle om deze functie te gebruiken.

08 Luchtuitlaat (zijkant)

09 Laser PM-sensor

10 Gassensor

11 2-in-1 filter (Deodorisatie Filter+Stofverzamelfilter)

12 Voorfilter

Display en knoppen

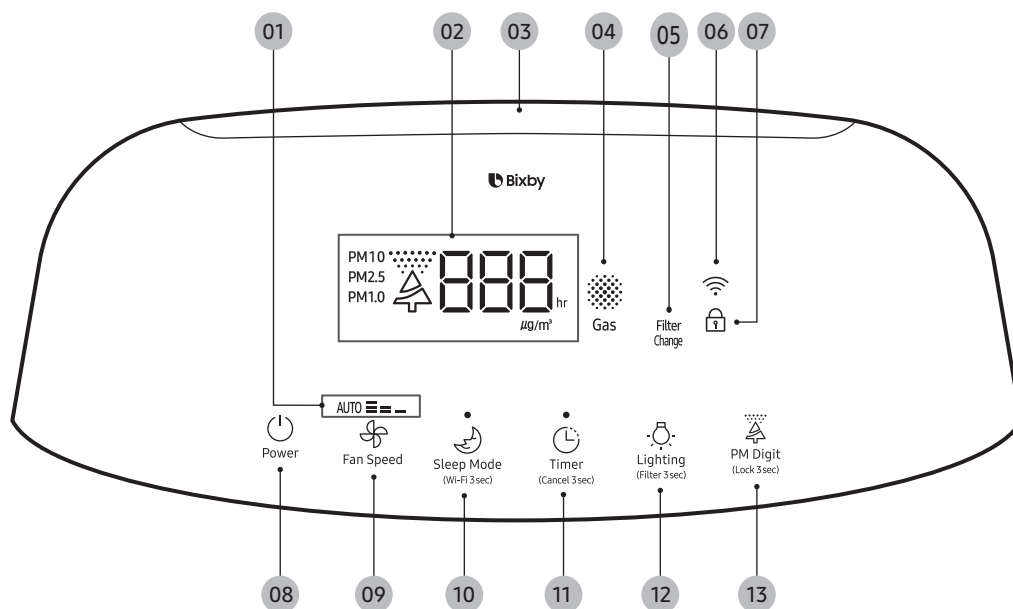

01 Huidige ventilatorsnelheid

02 PM10 / PM2.5 / PM1.0 verontreiniging / Concentratie / Timerindicator

03 Luchtkwaliteitsindicator

04 Gasvervuilingsindicator

05 Filterschoonmaakindicator

06 Filtervervangingsindicator

07 Wi-Fi-functie-indicator

08 Aan/uit knop

09 Knop voor snelheid

10 Slaapstand / Wi-Fi aan of uit knop

11 Getimedede aan/uit-knop

12 Verlichting / Filter reset-knop

13 Luchtkwaliteit / Vergrendelknop

OPMERKING

- PM10: Stof in de lucht met een diameter van 10 μm of minder
 - Fijne deeltjes met ongeveer 1/5 van de diameter van een mensenhaar
- PM2.5: Stof in de lucht met een diameter van 2,5 μm of minder
 - Fijne deeltjes met ongeveer 1/20 van de diameter van een mensenhaar
- PM1.0: Stof in de lucht met een diameter van 1,0 μm of minder
 - Fijne deeltjes met ongeveer 1/50 van de diameter van een mensenhaar

* Diameter van een mensenhaar: 50 to 70 μm

Bixby is de naam van een Samsung AI oplossing en stelt u in staat om het product te bedienen met voice. Om de spraakherkenningsfunctie te gebruiken, moet u de SmartThings-app op uw smartphone met het product verbinden. Als het product geen directe spraakherkenning ondersteunt, kunt u slechts enkele functies bedienen met behulp van Bixby op uw Samsung smartphone.

OPMERKING

- Bixby ondersteunt slechts enkele talen en de ondersteunde functies kunnen verschillen afhankelijk van het geografische gebied.

Nader Bekeken

Verwijderen van de filter

Wanneer u het 2-in-1 filter voor de eerste keer gebruikt of vervangt door een nieuwe set, verwijder dan eerst de vinylverpakking.

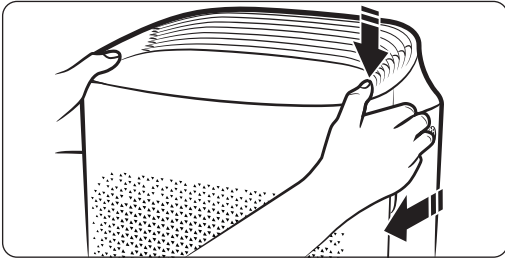

STAP1 Verwijder het paneel aan de voorkant.

- Gebruik je duimen om op de bovenkant van het product te drukken en trek het voorpaneel naar voren met andere vingers.



STAP2 Verwijder de voorfilter.

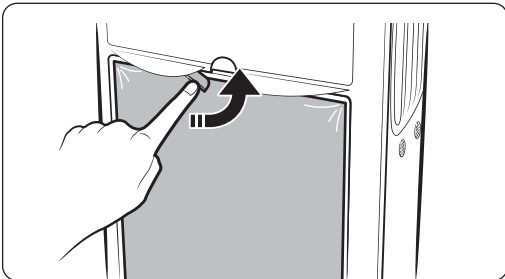

STAP3 Laat de 2-in-1 filter los.

- Draai de filterhouder 90° tegen de wijzers van de klok in om de filter te ontgrendelen.



STAP4 Verwijder de 2-in-1 filter.

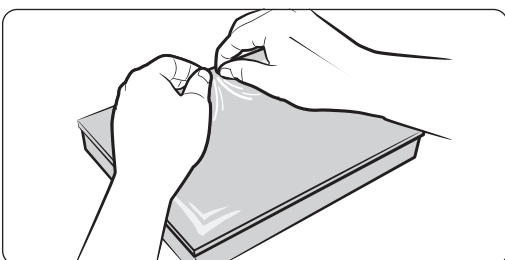

STAP5 Haal de vinylverpakking uit de filter.

Montage van de filter

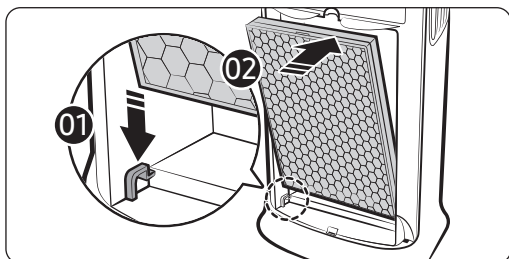

STAP 1 Plaats de 2-in-1 filter.

- Laat het filter in de groeven aan de onderkant zitten.
- Controleer de insteekrichting voordat u de filter plaatst.

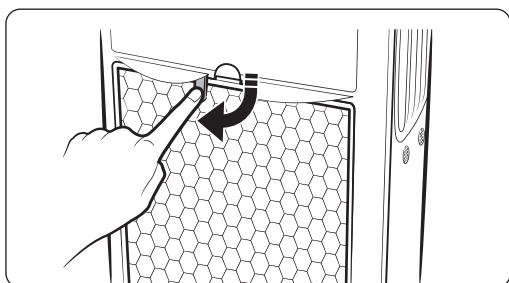

STAP 2 Beveilig de 2-in-1 filter.

- Draai de filterhouder 90° met de klok mee om het filter op zijn plaats te houden.

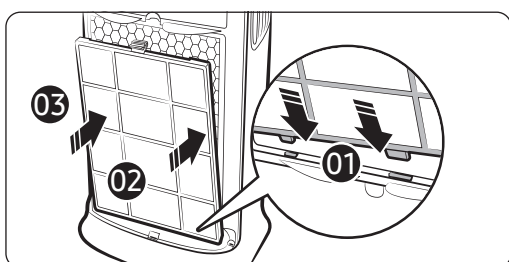

STAP 3 Plaats de voorfilter.

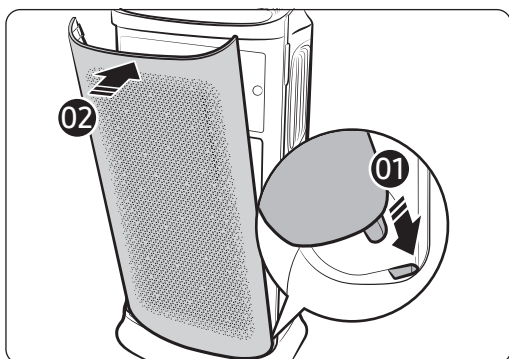

STAP 4 Plaats het voorpaneel.

- Steek eerst de haak op het paneel in de groef aan de onderkant van het product.

Nader Bekeken

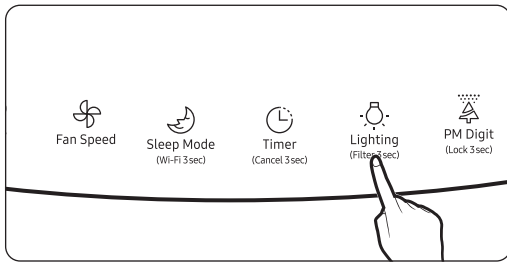

STAP 5 Voordat u een nieuw filter gebruikt, moet u de filter vervangingsherinneringen resetten.

- Houd de knop Verlichting [] ingedrukt voor 3 seconden of langer

OPMERKING

- Het product is minder effectief wanneer het zonder filter wordt gebruikt.
- Het is mogelijk dat u een subtiele geur van een vers filter opmerkt wanneer u uw nieuw aangekochte luchtreiniger voor het eerst gebruikt,
 - die over ongeveer een dag vanzelf zal verdwijnen.
- Houd de ramen en deuren gesloten wanneer u kunt terwijl het product draait. Ventileer de lucht regelmatig om een hoge concentratie kooldioxide te vermijden wanneer u de kamer gedurende een bepaalde tijd ingesloten houdt. Wanneer het filter een zwakke geur heeft, vermindert regelmatige ventilatie ook de geur.
- Koolmonoxide (CO) is een schadelijk gas dat niet door het filter kan worden verwijderd en meestal afkomstig is van buitenaf.
- De frequentie van de filterreiniging en -vervanging kan variëren afhankelijk van de bedrijfsomgeving.

Tips voor het gebruik van het 2-in-1 filter

- Het gebruik van het product zonder filter kan abnormale luchtgeluiden veroorzaken. Zorg ervoor dat u het product gebruikt met het 2-in-1 filter.
- In een ruimte met aanhoudende geuren kan het product na het ventileren van de ruimte eerst worden gebruikt voor een effectievere geurbestrijding.
 - Als u het product gebruikt tijdens het koken van voedsel dat een sterke geur heeft, kan het ontgeurdersfilter gaan stinken, en kan het nodig zijn om het vroegtijdig te vervangen.
 - Als u het product bedient nadat het 2 weken of meer ongebruikt is geweest, of als er een geur aanwezig is, laat u het product 4 uur of meer in een goed geventileerde ruimte op hoge ventilatorsnelheid draaien, of droogt u het filter 4 uur of meer in het zonlicht. Dit kan helpen om geuren uit het filter te verwijderen.
- De filter vervangingsherinnering genereert een waarschuwing wanneer de maximale werkingsduur van het filter is bereikt op basis van de uptime van het product. De frequentie van de filterreiniging en -vervanging kan variëren afhankelijk van de bedrijfsomgeving.
- Was het 2-in-1 filter niet met water. Wanneer u het product gebruikt, moet u het filter uit de buurt van water houden.

-
- De vervangingscyclus van het 2-in-1 filter kan tussen 6 maanden en 1 jaar duren, op voorwaarde dat het product 24 uur per dag werkt.
(Filter kan langer worden gebruikt als het product minder lang in werking is). De levensduur van het filter is afhankelijk van de luchtkwaliteit.
De levensduur van het filter kan korter zijn, afhankelijk van de gebruiksomgeving, de gebruiksfrequentie en de hoeveelheid geabsorbeerde verontreinigingen.
 - De indicator licht op om te melden wanneer het filter moet worden vervangen. Vervang ze echter ongeacht de status van de indicator als ze visueel vuil zijn of stinken, of als de uitgaande luchtstroom merkbaar vertraagt.
 - Het stofopvangfilter is een hoogwaardig filter dat fijne deeltjes in de lucht, zoals fijnstof (PM) en sigaretten rookdeeltjes, verwijdert.
 - Het ontgeuringsfilter is een hoogwaardig actief koolfilter (houtskool) dat huishoudelijke geuren van een toilet, voedsel en dergelijke effectief controleert.
 - Als het filter begint te stinken wanneer u het product in werking stelt door geabsorbeerde geuren of zwaar gebruik, zijn ze niet meer bruikbaar en moeten ze worden vervangen.
 - Het 2-in-1 filter is een verbruiksmateriaal, en zelfs als de garantieperiode gratis is, wordt de vervanging van het filter die tijdens het gebruik plaatsvindt, in rekening gebracht.
 - U kunt een nieuw vervangingsfilter aanschaffen bij een Samsung Service Centre.

Werking eigenschappen

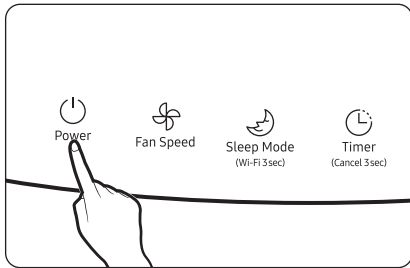

Inschakelen/uitschakelen van de stroom

- Druk op de Aan/uit knop. De luchtreiniger wordt ingeschakeld met een waarschuwingsgeluid en begint automatisch te werken.
 - De voorbereiding van de sensor begint bij het opstarten met een indicatie op het display en duurt 12 seconden. De luchtkwaliteit wordt dan aangegeven door de kleur en het concentratieniveau.
 - Gekleurde luchtkwaliteitsindicator: PM10-, PM2,5- en PM1,0-niveaus, en gas vervuilingsscherm: PM10, PM2.5, PM1.0

Weergave van de sensorbelasting



- Wanneer u de stroom uitschakelt en weer inschakelt, werkt het product op de laatst gebruikte ventilatorsnelheid.

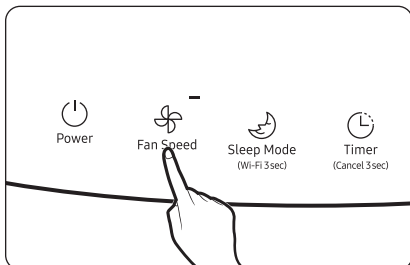

Regeling van de ventilatorsnelheid

Gebruik de knop om de intensiteit van de luchtstroom te selecteren om de binnenlucht te zuiveren.

- Druk op de ventilatorsnelheid [] knop om te wisselen tussen de opties.
 - Elke keer dat u op de knop drukt, verandert de ventilatorsnelheid in de volgorde van Laag → Auto → Hoog → Gemiddeld → Laag.
- In de Auto-modus wordt de ventilatorsnelheid automatisch aangepast aan het deeltjes- en geurniveau in de omgeving om de ruimte schoon te houden.

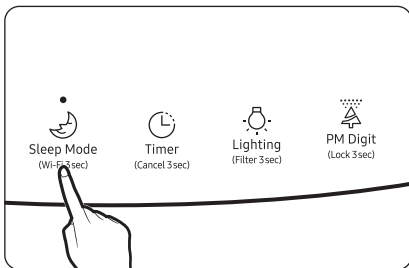

Slaapstand

De slaapstand biedt een schone, rustige en comfortabele kamer voor een goede nachtrust.

- Gebruik de slaapstand om alleen de modusindicator toe te laten en alle andere weergave-indicatoren uit te schakelen.
- Als u de ventilatorsnelheid wijzigt wanneer de slaapstand 10 seconden of meer actief is geweest, wordt de modus geannuleerd en verschijnt het scherm voor het laden van de sensor.
(Zie 'Sensor laaddisplay' op pagina 10.)
- De vergrendelingsfunctie is niet meer beschikbaar wanneer de slaapmodus is ingeschakeld.

Annuleren

- Druk op de Slaapstand [] knop of ventilatorsnelheid [] knop.

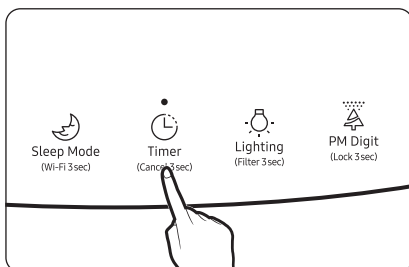

Getimede aan/uit-functie

Het product wordt na een bepaalde tijd automatisch uitgeschakeld.

- U kunt kiezen tussen 1 uur en 12 uur door op de knop Timed on/off [] te drukken wanneer het product wordt ingeschakeld. De tijd kan per uur worden aangepast.
- Timed off wordt 3 seconden na het selecteren van de gewenste bedrijfsuren ingepland.

Annuleren

- Houd de knop Timed on/off [] ten minste 3 seconden ingedrukt of druk op de knop Timed on/off [] om de timer in te stellen op .

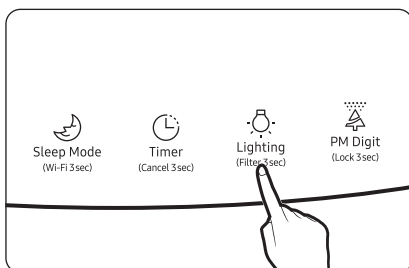

Display verlichting

De luchtkwaliteit wordt weergegeven in aangenaam gedimde kleurverlichting.

- Het weerspiegelt de PM10, PM2.5, PM1.0 of gasvervuiling, afhankelijk van wat het ergste is.
- De kleuren zijn niet van toepassing bij gebruik van het product in de slaapstand.

Annuleren

- Druk op de knop Verlichting []

Werking eigenschappen

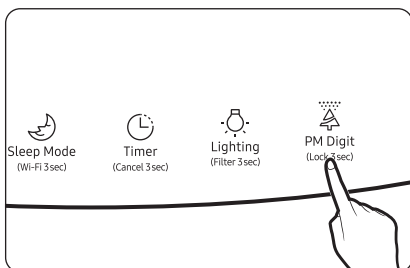
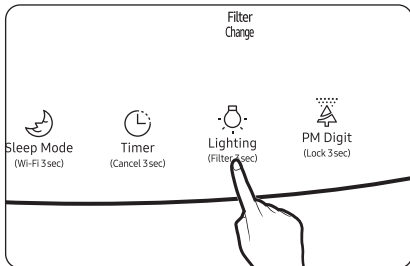
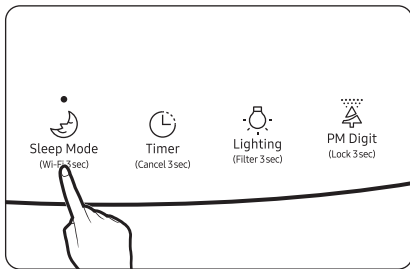







De Wi-Fi-functie in-/uitschakelen

U kunt de Wi-Fi-functie in- of uitschakelen. U kunt de Wi-Fi-functie in- of uitschakelen.

- Houd de knop voor de slaapstand [] 3 seconden of langer ingedrukt om de Wi-Fi-functie in of uit te schakelen.
- Om deze functie te gebruiken, registreert u het product eerst bij de Samsung SmartThings app. Zodra er verbinding is gemaakt, licht het Wi-Fi-pictogram automatisch op.
 - Het Wi-Fi-pictogram licht alleen op wanneer het product is verbonden met de SmartThings-app.
 - Over het maken van een verbinding met de SmartThings-app, zie pagina 16.

De filter vervangingsherinnering wissen

Deze functie geeft aan wanneer het 2-in-1 filter moet worden vervangen (Deodorisatie Filter + Stofopvangfilter).

- Als u een pieptoon hoort en de filtervervangingsindicator [] licht op terwijl het product in gebruik is, vervang het filter en druk de knop Verlichting [] 3 seconden of meer in om te resetten. De vervangingsherinnering wordt uitgeschakeld nadat [] twee keer knippert met het waarschuwingsgeluid.
- Als het filter om andere redenen is vervangen voordat [] wordt geactiveerd, moet de status worden gereset door de knop Verlichting [] langer dan 3 seconden in te drukken.
- Druk na het resetten van het filter op de knop Verlichting [] om ook deze functie te resetten.

⚠ LET OP

- Het filter vervangingslampje werkt mogelijk niet goed als u het oude filter zonder vervanging blijft gebruiken of het resetproces zonder filter uitvoert.

Vergrendelingsfunctie

Gebruik deze functie om alle knoppen te vergrendelen en onbedoelde bediening van knoppen te voorkomen, vooral door kinderen.

- Houd de knop voor luchtkwaliteit [] 3 seconden of langer ingedrukt om deze functie te activeren, waarmee alle knoppen na een pieptoon worden vergrendeld.
- Alle knoppen worden ontoegankelijk als de vergrendelingsfunctie is ingeschakeld.

Annuleren

- Houd de knop voor de luchtkwaliteit [] 3 seconden of langer ingedrukt. De functie wordt vrijgegeven na een pieptoon.

Controle van de luchtkwaliteit

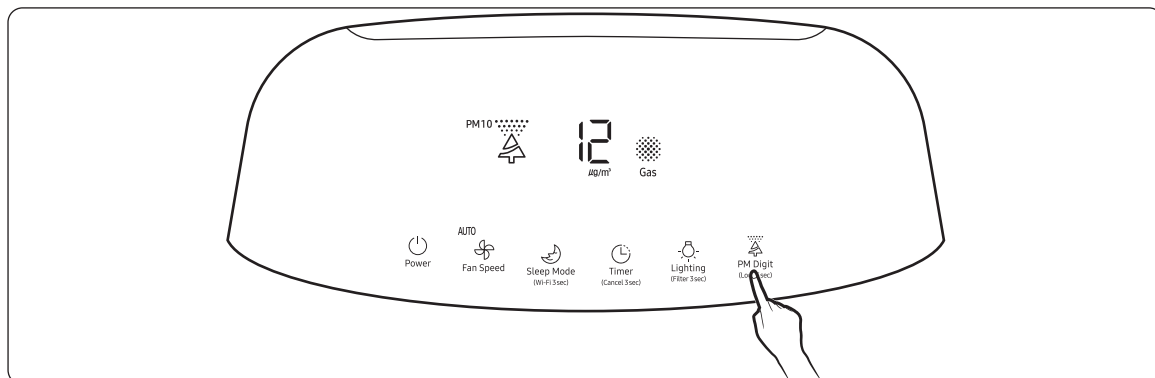

U kunt de huidige luchtkwaliteit op het display bekijken met de kleur (die de PM10 / PM2.5 / PM1.0 / gasvervuiling weergeeft) en de indicatoren voor het concentratieniveau.

- Standaard geven de kleur- en PM10 / PM2.5 / PM1.0 niveau-indicatoren de PM10-concentratie weer. Standaard geven de kleur- en PM10 / PM2.5 / PM1.0 niveau-indicatoren de PM10-concentratie weer.
- Elke keer dat u op de knop Luchtkwaliteit [] drukt, wordt de huidige toestand weergegeven in de volgorde van PM10 → PM2,5 → PM1,0.

De PM2.5 en PM1.0 niveaus worden gedurende 10 seconden weergegeven, voordat ze automatisch veranderen naar het PM10 niveau.

- De luchtkwaliteit zal 'Zeer Slecht' zijn wanneer de PM2.5 / PM1.0 niveaus slechter zijn dan het PM10 niveau. Als de concentratieniveaus voor alle PM-groepen gelijk zijn, zal de indicator het PM10-niveau weergeven.

Luchtkwaliteitsniveaus

Verontreinigingsniveau		PM10-niveau (µg/m ³)	PM2.5 / PM1.0 niveau (µg/m ³)	Gasvervuiling
Zeer slecht	Rood	151 en meer	76 en meer	4
Slecht	Geel	81- 150	36- 75	3
Gematigd	Groen	31- 80	16- 35	2
Goed	Blauw	30 en lager	15 en lager	1

- PM10, PM2.5 en PM1.0 meting worden weergegeven in de nummers 05 - 999.

OPMERKING

- De stofconcentratie kan variëren afhankelijk van de omgevingsomstandigheden (bijvoorbeeld wanneer het product zich in de buurt van een bouwplaats, weg of stoffen bank bevindt, of wanneer een stofzuiger wordt gebruikt of beddengoed en kleding in de buurt van het product worden gerangschikt, etc.).
- De volgende omstandigheden kunnen tijdelijk hoge waarden van het PM-niveau veroorzaken:
 - Wanneer het product wordt gebruikt in de buurt van bontkleedjes of in dierenartsen, kledingwinkels of andere plaatsen die gevoelig zijn voor hoge vochtigheid, rook of besmetting.
 - Wanneer luchtbevochtigers, elektrische snelkookpannen, sproeiers en dergelijke in dezelfde ruimte worden gebruikt
 - Wanneer het product wordt gebruikt op plaatsen waar de buitenlucht met stof of andere soorten luchtvervuiling in aanraking komt (bijv. in de buurt van de HVAC- of ventilatiesystemen van het gebouw, of losse raamkozijnen)
- De gasvervuiling kan worden beïnvloed door geurige huishoudelijke artikelen zoals luchtverfrissers, deodorants en wasmiddelen.
- Als u meer dan één luchtzuiveraar in dezelfde ruimte gebruikt, kan het zijn dat de stofconcentratie op elk apparaat niet dezelfde is als die van de luchtcirculatie. De meting van de stofconcentratie kan variëren afhankelijk van de gebruikte sensor of het gebruikte product.
- Als er geen verandering is in de intensiteit van het gas (geur), kan het zijn dat het niet wordt gereflecteerd in de gasvervuilingsmeting, ook al kunt u het duidelijk ruiken.
- De PM-niveaus op het display kunnen afwijken van de officiële voorspellingen.
- Nabijgelegen elektromagnetische golven of elektrische geluiden kunnen tijdelijk hoge waarden van het PM-niveau veroorzaken.

Reiniging en onderhoud

Zorg ervoor dat u de stekker uit het stopcontact haalt voordat u het product reinigt.

Reiniging van de buitenkant van de luchtreiniger

- Maak een zachte doek vochtig met lauw water en wring deze uit, en veeg de buitenkant van het product ermee af.
- Veeg de groeven op het voorpaneel af met een wattenstaafje.
- Als het te moeilijk is om het stof van het voorpaneel te verwijderen, verwijder dan het paneel en was het met water.

LET OP

- Veeg het product niet af met een alkalisch reinigingsmiddel.
- Veeg het oppervlak van het product niet af met zwavelzuur, zoutzuur of organische oplosmiddelen (verdunner, kerosine, aceton, enz.). Bevestig geen sticker op het product. Als u dit niet doet, kan het oppervlak van het product beschadigd raken.

Reiniging van de sensoren

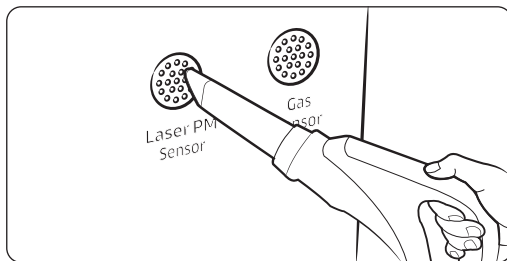

- Als er stof of een vreemde stof op een sensor zit, gebruik dan een stofzuiger om de sensor en de omgeving te reinigen.

LET OP

- Steek geen stof in de sensoropeningen.

Reinigen en drogen van het filter

OPMERKING

- Over het verwijderen/monteren van het filter, zie pagina's 6 en 7.

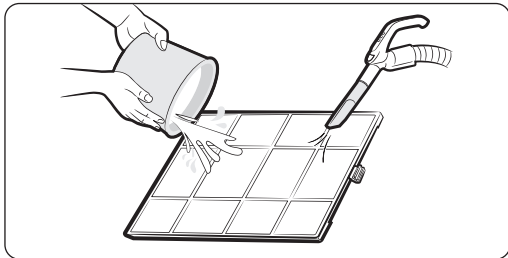

De luchtfilter schoonmaken

- Afhankelijk van de stofaccumulatie, verwijder het stof eerst met een stofzuiger en was het filter voorzichtig met een pH-neutraal reinigingsmiddel, verdund in lauw water.
 - Reinigingsinterval: 2 weken (bij gebruik van het product 24 uur per dag)

LET OP

- Het reinigen van het voorfilter door te wrijven met een borstel of een soortgelijk gereedschap kan de superfijne vezels beschadigen.

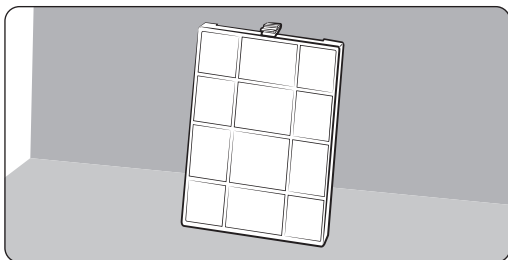

Drogen van het filter

- Houd het filter in de schaduw tot het volledig droog is en uit de buurt van direct zonlicht.

SmartThings app

Om de SmartThings app te gebruiken, sluit u het product aan op het netwerk in de hieronder beschreven volgorde. De getoonde afbeeldingen kunnen verschillen, afhankelijk van uw smartphonemodel, het besturingssysteem en de fabrikant. U moet het Wi-Fi-toegangspunt alleen instellen wanneer u het product met een Wi-Fi-netwerk verbindt. Zodra het product is aangesloten, kunt u de SmartThings-app gebruiken via Wi-Fi-, 3G-, LTE- of meer draadloze netwerken.

1 De stroomverbindingen controleren

Controleer het product en het toegangspunt op de stroom zijn aangesloten.

2 Installatie en verbinden met een Wi-Fi-toegangspunt met behulp van uw smartphone

1 Om het product met een Wi-Fi-netwerk te verbinden, schakelt u Wi-Fi aan onder 'Instellingen > Wi-Fi' en selecteert u vervolgens het toegangspunt waarmee moet verbonden worden.

- Namen van draadloze toegangspunten (SSID's) mogen alleen alfanumerieke tekens bevatten. Als een SSID een speciaal teken bevat, moet u hem een andere naam geven alvorens er verbinding mee te maken.
- Dit product ondersteunt alleen Wi-Fi 2,4 GHz.

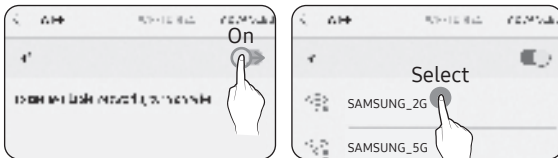

2 'SLIMME NETWERKWISSEL' uitschakelen bij 'Instellingen > Wi-Fi' op uw smartphone

- Als 'SLIMME NETWERKWISSEL' of 'Adaptive Wi-Fi' ingeschakeld is, kunt u geen verbinding maken met het netwerk. Zorg ervoor dat deze functies uitgeschakeld zijn voordat u met het netwerk verbinding maakt.

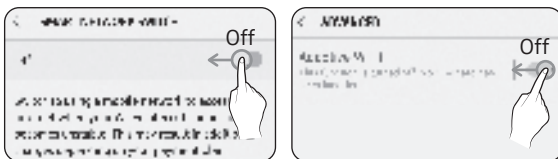

OPMERKING

- De installatie kan verschillen, afhankelijk van uw smartphonemodel, het besturingssysteem en de fabrikant.

3 De internetverbinding controleren

- Controleer nadat u met Wi-Fi verbinding hebt gemaakt of uw smartphone met het internet is verbonden.

OPMERKING

- Een firewall kan verhinderen dat uw smartphone verbinding maakt met het internet. Neem in dit geval contact op met uw internetprovider om het probleem op te lossen.

3 Het downloaden van de SmartThings app en het registreren van uw Samsung account

1 De Samsung SmartThings-app downloaden

- Zoek naar 'SmartThings' op Play Store of App Store en download de app SmartThings naar uw smartphone.
- Als de app SmartThings als op uw smartphone geïnstalleerd is, werk hem dan naar de nieuwste versie bij.



OPMERKING

- Voor tablets die niet ondersteund worden door de app SmartThings en voor de smartphones met een besturingssysteem dat ouder is dan de aanbevolen versies, kan de app SmartThings mogelijk niet worden gevonden.
 - Android OS 6.0 of later (met ten minste 2 GB RAM) is aanbevolen.
 - Ondersteunde schermresoluties: 1280 x 720 (HD), 1920 x 1080 (FHD), 2560 x 1440 (WQHD)
- De SmartThings-app is niet compatibel met sommige Apple-apparaten zoals de iPad en sommige smartphones.
 - iPhone 6 of later met iOS 10.0 of later wordt ondersteund.
 - Ondersteunde schermresoluties: 1334x750, 1920x1080
- De SmartThings-app kan zonder voorafgaande kennisgeving wijzigen om de bruikbaarheid en prestaties van het product te verbeteren.

2 Uw Samsung-account registreren

- U hebt een Samsung-account nodig om de app SmartThings te gebruiken. Om uw Samsung-account aan te maken en op uw account aan te melden, volgt u de instructies die op de app SmartThings worden weergegeven. U hoeft geen extra app te installeren.

OPMERKING

- Als u al een Samsung-account hebt, meldt u zich op dit account aan. Wanneer uw smartphone een Samsung-apparaat is en u een Samsung-account hebt, dan is uw smartphone automatisch op uw account aangemeld.
- Als u inlogt vanaf een smartphone die voor een ander land is geproduceerd, moet u inloggen met de landcode wanneer u uw Samsung account aanmaakt, en het is mogelijk dat de SmartThings app niet wordt gebruikt op sommige smartphones.

4 De SmartThings-app aansluiten op uw product

1 Het product selecteren waarmee verbinding moet worden gemaakt

- 1) Start de app SmartThings ongeveer een minuut na het inschakelen van het product waarmee verbinding moet worden gemaakt.
- 2) Nadat de app SmartThings is gestart, selecteert u 'NU TOEVOEGEN' wanneer een pop-upvenster verschijnt dat zegt dat een product is gevonden waarmee verbinding kan worden gemaakt.

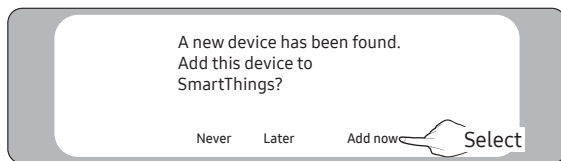

- 3) Als het pop-upvenster niet verschijnt, selecteert u "+" en vervolgens "Apparaten toevoegen".

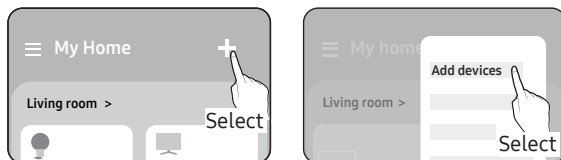

U kunt een product toevoegen waarmee u verbinding wilt maken door het handmatig te selecteren of door "Automatisch detecteren" te selecteren.

- Selecteer handmatig: Samsung > Luchtreiniger
- Auto detecteren: [Luchtreiniger] Samsung

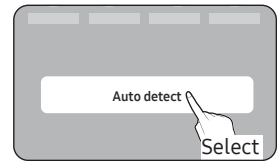
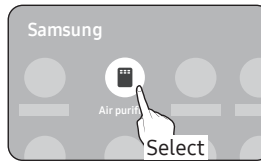

2 De SmartThings app met uw product verbinden

- Volg de instructies op de app SmartThings om verbinding te maken met uw product.
- Voor meer informatie over hoe u de app SmartThings kunt gebruiken, selecteert u het 'How To'-menu op de app.

OPMERKING

- Als er een pop-window op de bovenkant van de smartphone verschijnt terwijl u verbinding maakt met uw product, selecteer deze dan niet.
- Als tijdens de verbinding met uw product een pop-upvenster verschijnt dat zegt dat het apparaat al geregistreerd is, verkrijgt u toestemming van een gebruiker die al met het product is verbonden met behulp van 'VERZOEKEN OM TOESTEMMING', of maak een nieuwe account aan met 'MIJN ACCOUNT REGISTREREN' om onafhankelijk verbinding te maken met het product.
- Als er zich een landfout met betrekking tot het Samsung-account voordoet tijdens de verbinding met uw product, meld u dan van uw huidige Samsung-account af, meld u aan op uw vorige Samsung-account en wis vervolgens alle apparaten die eerder waren verbonden. Meld u vervolgens aan op uw actuele Samsung-account en configureer vervolgens de instellingen.
- Als een foutbericht wordt weergegeven tijdens het toevoegen van een apparaat, raadpleeg 'Het instellen van het apparaat en de verbinding met uw smartphone via Wi-Fi toegangspunten' op pagina 16. De verbinding kan tijdelijk mislukken door een probleem met de installatielocatie van het toegangspunt of door andere problemen.
- Wanneer er een bericht verschijnt op de SmartThings app, volg dan zijn instructies.

SmartThings app

OPMERKING

- Voor de verificatie-/encryptieprotocollen voor draadloze/bedrade toegangspunten worden WPA/PSK en WPA2/PSK aanbevolen. Voor de authenticatiemethoden wordt AES aanbevolen. Nieuwe specificaties voor Wi-Fi-identificatie en protocollen voor niet Wi-Fi-verificatie worden niet ondersteund.
- Het product ondersteunt het communicatieprotocol IEEE802.11 b/g/n (2,4 GHz). (Samsung beveelt IEEE802.11n aan.)
- Als uw internetprovider het MAC-adres (een uniek identificatienummer) van uw pc of modem permanent heeft geregistreerd, kunt u uw product mogelijk niet met het internet verbinden. Neem contact op met uw internetprovider en vraag hoe u andere apparaten dan uw pc (zoals een luchtreiniger en luchtreiniger) met het internet moet verbinden.

Open Source Aankondiging

De software in dit product bevat open source software. U kunt de volledige corresponderende broncode voor een periode van drie jaar na de laatste verzending van dit product verkrijgen door een e-mail te sturen naar <mailto:oss.request@samsung.com>.



Het is ook mogelijk om de volledige corresponderende broncode te verkrijgen op een fysieke drager zoals een cd-rom; hiervoor zijn minimale kosten nodig.

De volgende URL http://opensource.samsung.com/opensource/SMART_AT_051/seq/0 leidt naar de downloadpagina van de beschikbaar gestelde broncode en open source licentie-informatie met betrekking tot dit product. Dit aanbod is geldig voor iedereen die deze informatie ontvangt.



De luchtreiniger bedienen met de SmartThings-app

Bedien uw luchtreiniger op een slimme manier met behulp van de SmartThings app.

Categorie	Functie	Beschrijving
Controle	Binnenluchtkwaliteit	<p>Controleer de binnenluchtzuiverheid.</p> <ul style="list-style-type: none"> • Raak het  pictogram aan om de PM10 / PM2.5 / PM1.0 niveaus en de gasreiniging te bekijken. • Sommige opties zijn mogelijk niet beschikbaar op uw luchtreiniger. • Modellen die gebruik maken van de dongle ondersteunen geen weergave van het PM1.0 vervuilingsniveau.
	Buitenluchtkwaliteit	<p>U kunt toegang krijgen tot informatie over de luchtkwaliteit in uw omgeving.</p> <ul style="list-style-type: none"> • Tik op het  pictogram om gedetailleerde informatie over de luchtkwaliteit te bekijken voor de regio die u in de instellingen hebt opgegeven. • Als u geen informatie over de luchtkwaliteit in de buitenlucht kunt bekijken, geef dan uw regio op in de instellingen.
Bedieningspaneel	Stroomtoevoer	Zet uw luchtreiniger aan of uit.
	Selecteer de snelheid	Selecteer de gewenste ventilatorsnelheid.
	Getimed aan/uit	<p>Stel de aan/uit-tijd in.</p> <ul style="list-style-type: none"> • U kunt een totaal van maximaal 10 getimede aan/uit-tijden instellen. • U kunt niet dezelfde tijd instellen voor zowel de in- als de uitschakeltijden. • Terwijl u een getimede aan/uit-tijd instelt, worden er geen getimede aan/uit-indicaties weergegeven op het display van uw luchtreiniger. • Als u eenmaal een ingestelde aan/uit-timer hebt ingesteld, blijft deze aanhouden, zelfs als u de stekker uit het stopcontact haalt en het netsnoer van uw luchtreiniger aansluit.
	Bedieningsfuncties	<p>Raak de knoppen aan voor verschillende extra functies die u wilt uitvoeren.</p> <ul style="list-style-type: none"> • Sommige opties zijn mogelijk niet beschikbaar op uw luchtreiniger.
	Instellingen	<p>Controleer de instellingen voor de regio, de verlichting, de geluidsdemping of het filter.</p> <ul style="list-style-type: none"> • Als u de regio wijzigt, zal uw displaypaneel de informatie over de buitenluchtkwaliteit voor de nieuwe regio weergeven. • U kunt de filtervervangingsstijd controleren en de filtervervangingsherinnering resetten met behulp van Filterinfo. U kunt ook de informatie over het vervangingsfilter bekijken. • Sommige opties zijn mogelijk niet beschikbaar op uw luchtreiniger.
	Help	Nuttige informatie om u te helpen de lucht gerelateerde informatie en termen te begrijpen.
	Informatie over het apparaat	<p>Bekijk of open de versie, handleiding, handleiding, opslag, zelfdiagnose, helpdesk.</p> <ul style="list-style-type: none"> • Sommige opties zijn mogelijk niet beschikbaar op uw luchtreiniger.

Voor het aanvragen van service

Controleer het volgende voordat u service vraagt aan het servicecentrum.

Bediening

De luchtreiniger werkt helemaal niet.

- Controleer de stroomtoevoer en schakel de luchtreiniger weer in.
- Zorg ervoor dat de stekker in het stopcontact zit en schakel de luchtreiniger weer in.
Als de luchtreiniger nog steeds niet werkt, probeer dan een ander stopcontact.
- Zorg ervoor dat het voorpaneel goed gesloten is.

Geluid

De luchtreiniger maakt een raar geluid.

- Als u het product tijdens het gebruik verplaatst, kan het lawaai veroorzaken. Schakel de stroom uit voordat u het product verplaatst.

Geuren

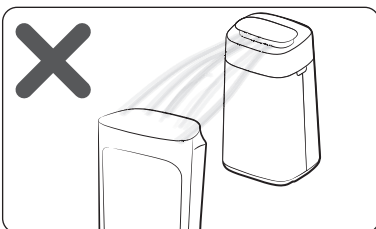
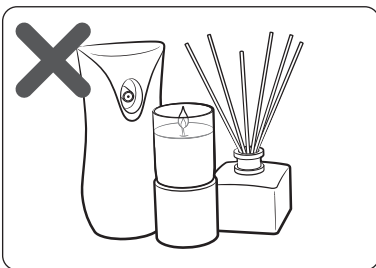

De luchtreiniger ruikt vreemd.

- Omdat de luchtreiniger de binnenlucht opzuigt en circuleert, kunnen bij langdurig gebruik in een gesloten ruimte de geuren die in uw huis ontstaan, het filter verzadigen.
 - Verwijder het voorfilter, 2-in-1. Kijk of er een geur is en reinig of vervang deze indien nodig.
Voor het vervangen van het filter worden kosten in rekening gebracht, ongeacht de resterende garantie.
 - Open de deuren en ramen en bedien vervolgens het product voor 3 tot 4 uur.
 - Bij het grillen of bakken van voedingsingrediënten zoals vis en vlees, de ruimte goed ventileren en de luchtreiniger bedienen zodra de geuren voldoende zijn verwijderd.
- Filter kan de bron van geuren worden wanneer u het product samen met luchtverfrissers, diffusors, geurkaarsen of reinigingsmiddelen gebruikt, of in een recentelijk ingerichte ruimte (bijv. nieuwe verf of behang).
 - Ventileer tot de geuren volledig zijn verdwenen en bedien het product dan.
- Het bedienen van uw luchtreiniger in een ruimte die constant vochtig is of het blootstellen aan vocht van een luchtbevochtiger kan ervoor zorgen dat het filter na verloop van tijd gaat stinken.
 - Als het filter naar vocht ruikt, droogt u het goed af in het zonlicht voordat u het weer gebruikt.

Reinheid

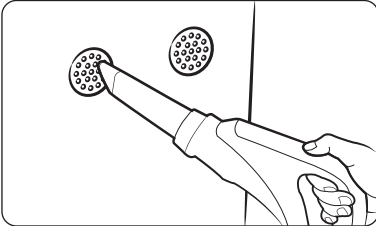

De kleurindicator voor reinheid licht continu op in het rood. (De reinheidsindicaties zijn vreemd.)

- Controleer de sensoren op vreemde stoffen en reinig ze indien nodig.
- In het winterseizoen kan het installeren en in gebruik nemen van het product kort na levering leiden tot een vervuilingsgraad van $999 \mu\text{g}/\text{m}^3$ waarbij de indicator in het rood brandt. Dit is een tijdelijk probleem dat zich voordoet als er een aanzienlijke temperatuursverandering optreedt door blootstelling aan de buitenlucht, waardoor er condensatie in het apparaat ontstaat. Wees in dit geval niet gealarmeerd en blijf het product gebruiken. De status wordt binnen 1 tot 2 uur na gebruik gewist.
- De gassensor reageert op veranderingen in het geurniveau binnenshuis als gevolg van koken of ventilatie, waardoor de indicator rood oplicht. Wanneer dit gebeurt, moet u de kamer gedurende 1 à 2 uur ventileren.
- Trek de stekker uit het stopcontact en leg hem na 1 minuut weer terug. (Om de sensor te resetten)
- Als de kleur van de indicator in het rood blijft nadat u alle verstrekte instructies en oplossingen heeft opgevolgd, kan het een probleem met de sensor zijn. Neem in dit geval contact op met uw lokale Samsung Service Centre.
- Wanneer luchtbevochtigers, elektrische snelkookpannen, sproeiers en dergelijke in dezelfde ruimte worden gebruikt, kan het vervuilingsniveau worden gemeten als Slecht.

De ventilatorsnelheid verandert niet op basis van de reinheid.

- Stel de ventilatorsnelheid in op Auto. De ventilatorsnelheid verandert niet automatisch wanneer deze is ingesteld op Laag, Medium of Hoog en wanneer de slaapstand is ingeschakeld.

De PM10, PM2.5, PM1.0 concentratiewaarden veranderen niet van het niveau Goed (05).

- Dit kan gebeuren wanneer de kamer goed is afgesloten en de lucht schoon is.
Om te controleren of de sensor functioneert, test u deze door papier te scheuren bij de sensor en/of wrijft u over de sensor om wat stof te creëren. Dit zal ervoor zorgen dat de PM-niveaus veranderen als de sensor goed werkt.
 - Als de stofdeeltjes groter zijn dan PM10, terwijl ze nog steeds worden gefilterd en uit de lucht worden verwijderd, hoeft de sensor niet noodzakelijkerwijs te worden teruggekoppeld om de ruimte af te stoffen of schoon te maken.

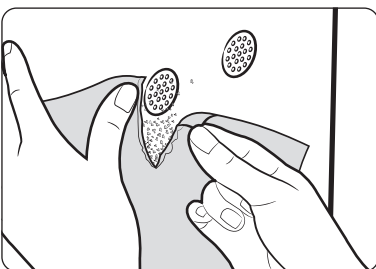

Voor het aanvragen van service

Schermb

De PM10, PM2.5, PM1.0 concentratiewaarden zijn continu hetzelfde.

- Wanneer de lucht schoon is, is het mogelijk dat u geen verschil ziet tussen de PM10-, PM2,5- en PM1,0-niveaus. Om te controleren of de sensor functioneert, kunt u deze testen door papier te scheuren bij de sensor en/of te wrijven om wat stof te creëren. Dit zal ervoor zorgen dat de PM-niveaus veranderen als de sensor goed werkt.

De filtervervangingsindicator is altijd ingeschakeld.

- Na het vervangen van het filter houdt u de knop [Lighting] 3 seconden of langer

Er verschijnen vreemde indicaties op het display.

- Als een van de indicaties $\text{E } 103, 105, 154, 163$ verschijnt, neemt u contact op met een Samsung-servicecentrum.

Luchtcirculatie

De ventilator lijkt de lucht niet gelijkmatig te laten circuleren.

- Uw luchtreiniger is ontworpen om de schone lucht naar boven te sturen voor een effectieve circulatie. v Aangezien de lucht met de klok mee circuleert, is het mogelijk dat de output aan de rechterkant relatief sterker en aan de linkerkant zwakker is.

Veiligheidsmaatregelen

Deze veiligheidsmaatregelen zijn bedoeld voor de veiligheid van de eigenaar en ter voorkoming van materiële schade.





Lees daarom deze handleiding aandachtig door voordat u het product in gebruik neemt.

WAARSCHUWING

Gevaren en onveilige handelingen die kunnen leiden tot ernstige en levensbedreigende verwondingen.

LET OP

Gevaren en onveilige handelingen die kunnen leiden tot lichte verwondingen of schade aan uw eigendom.

-  Volg de aanwijzingen.
-  Probeer NIET om
-  Zorg ervoor dat de machine geaard is om elektrische schokken te voorkomen.
-  Haal de stekker uit het stopcontact.
-  Haal NIET uit elkaar.

VOOR DE INSTALLATIE

WAARSCHUWING

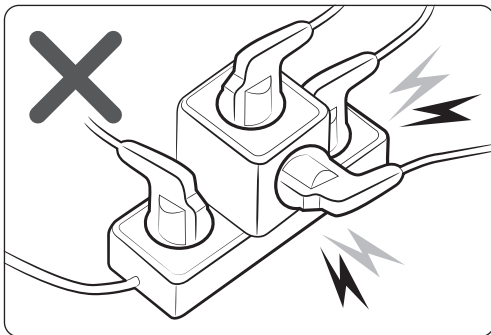

Sluit alleen aan op een stopcontact dat de nominale stroomvoorziening kan leveren. Gebruik het stopcontact niet samen met andere producten. Verleng het netsnoer niet.

- Het gebruik van een multi-socket met andere producten of het verlengen van het netsnoer kan een elektrische schok of brand veroorzaken.
- Het gebruik van een spanningsomvormer kan een elektrische schok of brand veroorzaken.
- Als het exacte voltage, de frequentie en/of de nominale stroom niet wordt gehaald, kan dit een elektrische schok of brand veroorzaken.

-  Installeer de luchtreiniger niet in de buurt van een warmtebron en ontvlambare voorwerpen, of in gebieden die zeer vochtig of stoffig zijn. Vermijd blootstelling aan olie, gas, direct zonlicht en water.
 - Volg de instructies om elektrische schokken of brand te voorkomen.

LET OP

 Zorg er bij de installatie van het product voor dat de stekker gemakkelijk kan worden verwijderd wanneer dat nodig is.

- Volg de instructies om elektrische schokken of brand als gevolg van elektrische lekkage te voorkomen.

Installeer het product op een vaste, vlakke ondergrond.

- Volg de instructies om overmatige trillingen, lawaai en operationele problemen te vermijden.

Veiligheidsmaatregelen

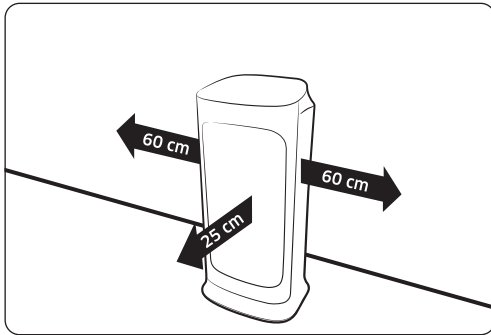

Houd een veilige afstand tot de omringende objecten.

- Vrije ruimte aan elke kant: minstens 60 cm en aan de voorkant: minstens 25 cm.
- De ruimte is nodig voor een efficiënte luchtinlaat en een goede reiniging.
- Zorg ervoor dat de inlaat en de uitlaat niet worden afgedekt.

Zorg ervoor dat het netsnoer niet onder het product wordt gedrukt.

- Volg de instructies om elektrische schokken of brand te voorkomen.

VOOR DE STROOMTOEVOER

WAARSCHUWING

 Gebruik een droge doek om de stekker en het contactoppervlak af te vegen om ze vrij te houden van stof, water en andere ongewenste stoffen.

- Volg de instructies om elektrische schokken of brand te voorkomen.

Controleer de positie van de stekker wanneer u deze op een stopcontact aansluit.

- Als het snoer boven de stekker hangt, kan dit de draden binnenin beschadigen, wat kan leiden tot een elektrische schok of brand.

Neem contact op met uw plaatselijke Samsung-servicecentrum als de stekker of het snoer beschadigd is.

 Zorg ervoor dat de stekker goed in het stopcontact zit. Gebruik deze niet als de stekker of het snoer beschadigd is.

- Volg de instructies om elektrische schokken of brand te voorkomen.

Als u de stekker uit het stopcontact haalt, trek dan aan de stekker. Trek niet aan het snoer zelf.

- Volg de instructies om elektrische schokken of brand te voorkomen.

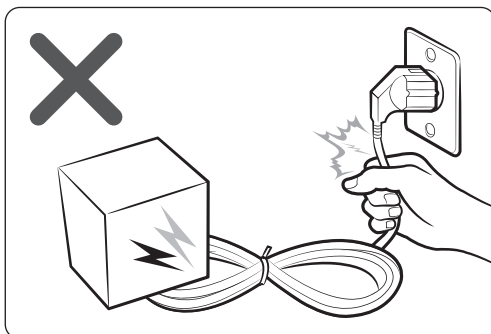

Het stroomsnoer niet verdraaien of vastbinden. Hang het niet over een metalen voorwerp en leg er geen zwaar voorwerp op. Leg het snoer niet tussen voorwerpen of achter de luchtreiniger.

- Volg de instructies om elektrische schokken of brand te voorkomen.

LET OP

 Verwijder de stekker van uw luchtreiniger wanneer deze gedurende een bepaalde periode niet wordt gebruikt en tijdens een onweersbui.

- Volg de instructies om elektrische schokken of brand te voorkomen.

De installatie van het product moet worden uitgevoerd door officieel servicepersoneel van Samsung of door een gecertificeerde lokale technicus om beschadiging van het netsnoer of de stekker te voorkomen, wat gevaarlijk kan zijn.

Koppel de luchtreiniger los van de stroombron voordat u het product reinigt of repareert.

VOOR GEBRUIK

WAARSCHUWING

 Als het product wordt blootgesteld aan water, moet u het onmiddellijk loskoppelen van de stroombron en contact opnemen met uw lokale Samsung-servicecentrum.

- Volg de instructies om elektrische schokken of brand te voorkomen.

Als u een geluid, brandende geur of rook van het product opmerkt, stop dan onmiddellijk met het gebruik ervan en neem contact op met uw lokale Samsung Service Centre.

- Volg de instructies om elektrische schokken of brand te voorkomen.

In het geval van een gaslek in de buurt van de luchtreiniger mag u deze niet aanraken of proberen de stekker uit het stopcontact te halen. Ventileer de kamer onmiddellijk en neem contact op met uw leverancier of een gecertificeerde technicus voor advies.

- Zet de ventilator niet aan.
- Een vonk kan leiden tot ontploffing of brand.

Trek de stekker niet uit het stopcontact terwijl u de luchtreiniger bedient.

- Dit kan een vonk veroorzaken bij het opnieuw aansluiten van de stekker, wat kan leiden tot een explosie of brand.

Neem contact op met uw plaatselijke Samsung-servicecentrum wanneer u reparatieservice nodig hebt.

- Volg de instructies om elektrische schokken of brand te voorkomen.

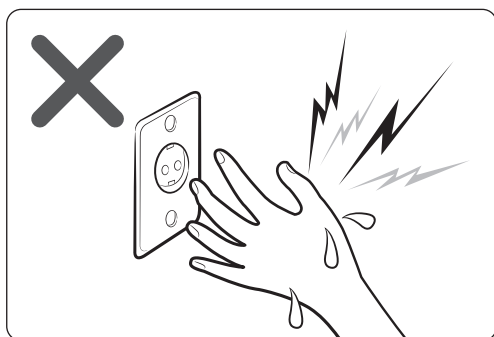

Behandel de stekker niet met natte handen.

- Volg de instructies om elektrische schokken of brand te voorkomen.

Veiligheidsmaatregelen

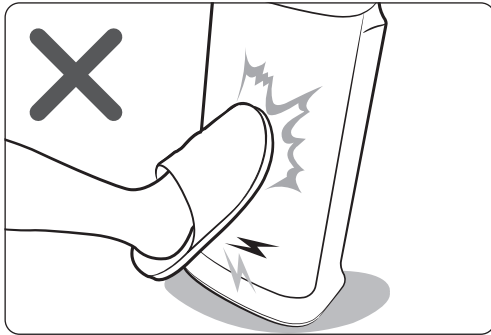

Gebruik geen kracht op de luchtreiniger en trek het apparaat niet weg.

- Volg de instructies op om brand, storing of letsel te voorkomen.

Bewaar de plastic verpakking buiten het bereik van kinderen of gooi deze weg volgens de wet.

- Volg de instructies op om kinderen te beschermen tegen verstikkingsgevaar.

Steek uw vinger of andere voorwerpen niet in de luchtinlaat of -uitlaat.

- Let er vooral op dat u kinderen tegen verwondingen beschermt.

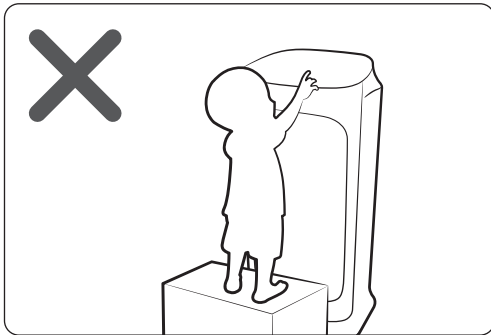

Plaats geen voorwerp in de buurt van de luchtreiniger, want kinderen kunnen deze gebruiken om op het product te klimmen.

- Volg de instructies op om letsel door kantelen of vallen te voorkomen.

Als het stekkergedeelte in contact is gekomen met water, droogt u het volledig af voordat u de luchtreiniger weer gebruikt.

- Volg de instructies om elektrische schokken of brand te voorkomen.

Steek geen metalen voorwerpen en dergelijke in de luchtreiniger.

- Volg de instructies om elektrische schokken of verwondingen te voorkomen.

Plaats geen zwaar voorwerp op de luchtreiniger.

- Volg de instructies om elektrische schokken of verwondingen te voorkomen.

 Als een van de elektrische componenten in de luchtreiniger contact heeft gehad met vloeistof of water, koppel het product dan los van de stroombron en neem contact op met uw lokale Samsung Service Centre.

- Volg de instructies om elektrische schokken of brand te voorkomen.

 Probeer het product NIET te repareren of te wijzigen.

- Gebruik alleen de standaard zekering.
- Volg de instructies om elektrische schokken, brand, storingen of verwondingen te voorkomen.

LET OP

 Houd uw luchtreiniger op minstens 2 meter afstand van een TV of andere audio/visuele media.

- Ze kunnen worden beïnvloed door video- of audioruis.

Zorg voor voldoende ruimte rondom de luchtreiniger tijdens het gebruik.

- Vrije ruimte aan elke kant: minstens 60 cm en aan de voorkant: minstens 25 cm.
- Uw luchtreiniger is ontworpen om lucht op te nemen via de voorste inlaat voor reiniging. Houd het gebied rond de inlaat vrij en zorg ervoor dat zowel de inlaat als de uitlaat niet worden afgedekt door gordijnen en dergelijke.

 Stap niet op het product en plaats er geen andere voorwerpen op (wasgoed, kaarsen, brandende sigaretten, borden, medicijnen, metalen voorwerpen, luchtverfrissers, enz.)

- Volg de instructies om elektrische schokken, brand, storingen of verwondingen te voorkomen.

Kantel of klap de luchtreiniger niet om terwijl de stekker in het stopcontact zit.

- Volg de instructies om storingen of brand te voorkomen.

Gebruik geen insectwerende of andere sproeiproducten op de luchtreiniger.

- Ze kunnen schadelijk zijn en elektrische schokken, brand of storingen veroorzaken.

Dompel de luchtreiniger niet onder.

- Volg de instructies om storingen te voorkomen.

Raak het apparaat niet met natte handen aan.

- Volg de instructies om elektrische schokken te voorkomen.

Dit apparaat mag gebuikt worden door kinderen van 8 jaar en ouder en personen met verminderde fysieke, sensorische of mentale capaciteiten of gebrek aan ervaring en kennis als zij op een veilige manier onder toezicht staan of instructies hebben gekregen over het gebruik van het apparaat en begrip hebben van de gevaren die hierbij betrokken zijn. Kinderen mogen niet met het apparaat spelen. Zonder toezicht mogen kinderen het apparaat niet reinigen of gebruikersonderhoud uitvoeren.

VOOR HET SCHOONMAKEN

WAARSCHUWING

 Breng geen water, benzeen, verdunner, alcohol, aceton of soortgelijke stoffen rechtstreeks op het product aan.

- Volg de instructies om verkleuring of vervorming van het product, elektrische schokken of brand te voorkomen.

Ontkoppel het product van de stroombron bij het schoonmaken. Wacht tot de ventilator volledig is gestopt voordat u hem reinigt.

- Volg de instructies om elektrische schokken of brand te voorkomen.

LET OP

 Zorg ervoor dat u de stekker uit het stopcontact haalt voordat u het product reinigt.

VRAGEN OF OPMERKINGEN?

Land	BEL	OF BEZOEK ONS ONLINE OP
VK	0330SAMSUNG (7267864)	www.samsung.com/uk/support
IERLAND (EIRE)	0818 717100	www.samsung.com/ie/support
DUITSLAND	06196 77 555 66 *HHP 06196 77 555 77 *OTH	www.samsung.com/de/support
FRANKRIJK	01 48 63 00 00	www.samsung.com/fr/support
ITALIE	800-SAMSUNG (800.7267864)	www.samsung.com/it/support
SPANJE	911750015	www.samsung.com/es/support
PORTUGAL	808 207 267	www.samsung.com/pt/support
LUXEMBURG	261 03 710	www.samsung.com/be_fr/support
NEDERLAND	088 90 90 100	www.samsung.com/nl/support
BELGIE	02-201-24-18	www.samsung.com/be/support (Nederlands) www.samsung.com/be_fr/support (Frans)
NOORWEGEN	21629099	www.samsung.com/no/support
DENEMARKEN	707 019 70	www.samsung.com/dk/support
FINLAND	030-6227 515	www.samsung.com/fi/support
ZWEDEN	0771 726 786	www.samsung.com/se/support
POLEN	801-172-678* lub +48 22 607-93-33* Dedykowana infolinia do obsługi zapytań dotyczących telefonów komórkowych: 801-672-678* * (opłata według taryfy operatora)	http://www.samsung.com/pl/support/
HONGARIJE	0680SAMSUNG (0680-726-7864)	www.samsung.com/hu/support
OOSTENRIJK	0800 72 67 864 (0800-SAMSUNG)	www.samsung.com/at/support
ZWITSERLAND	0800 726 78 64 (0800-SAMSUNG)	www.samsung.com/ch/support (Duits) www.samsung.com/ch_fr/support (Frans)
TSJECHIE	800-SAMSUNG (800-726786)	www.samsung.com/cz/support
SLOVENIE	0800 - SAMSUNG (0800-726 786)	www.samsung.com/sk/support
KROATIE	072 726 786	www.samsung.com/hr/support
BOSNIE	055 233 999	www.samsung.com/support
MONTENEGRO	020 405 888	www.samsung.com/support
SLOVENIE	080 697 267 (brezplačna številka)	www.samsung.com/fi/support
SERVIE	011 321 6899	www.samsung.com/rs/support
ALBANIE	045 620 202	www.samsung.com/at/support
BULGARIJE	*3000 Цена в мрежата 0800 111 31 , Безплатна телефонна линия	www.samsung.com/bg/support
ROEMENIE	*8000 (apel in retea) 08008-726-78-64 (08008-SAMSUNG) Apel GRATUIT: Dacă efectuați apelul din rețeaua Digi (RCS/RDS), vă rugăm să ne contactați formând numărul Telverde fără ultimele două cifre, astfel: 0800872678.	www.samsung.com/ro/support
CYPRUS	8009 4000 alleen voor vaste telefoonlijnen, gratis	www.samsung.com/gr/support
GRIEKENLAND	80111-SAMSUNG (80111 726 7864) alleen voor vaste telefoonlijnen (+30) 210 6897691 voor mobiele en vaste telefoons	
LITOUWEN	8-800-7777	www.samsung.com/lt/support
LETLAND	8000-7267	www.samsung.com/lv/support
ESTLAND	800-7267	www.samsung.com/ee/support

