



BAR 9.1 TRUE WIRELESS SURROUND

MET DOLBY ATMOS



GEBRUIKERSHANDLEIDING

BELANGRIJKE VEILIGHEIDSINSTRUCTIES

Controleer de netspanning voordat je het apparaat gebruikt

De JBL Bar 9.1 True Wireless Surround met Dolby Atmos® (soundbar, afneembare luidsprekers en subwoofer) is ontworpen voor gebruik met 100-240 volt, 50/60 Hz wisselstroom. Aansluiting op andere netspanning dan waarvoor het product is bedoeld, kan gevaarlijk zijn, brand veroorzaken en het apparaat beschadigen. Als je vragen hebt over de spanningsvereisten voor je specifieke model of over de netspanning in jouw regio, neem je contact op met je verkoper of de klantenservice voordat je de stekker in het stopcontact steekt.

Gebruik geen verlengsnoeren

Om veiligheidsrisico's te vermijden, gebruikt u alleen het netsnoer dat is meegeleverd met uw apparaat. Wij adviseren geen verlengsnoeren te gebruiken met dit product. Net als bij alle andere elektrische apparaten mag u geen voedingskabels onder tapijten of vloerbedekking door leiden of er zware voorwerpen op plaatsen. Beschadigde netsnoeren moeten onmiddellijk worden vervangen door een geautoriseerd servicecentrum met een snoer dat aan de fabrieksspecificaties voldoet.

Ga voorzichtig om net met netsnoer

Trek bij het verwijderen van het netsnoer uit een stopcontact altijd aan de stekker, nooit aan het snoer. Als je van plan bent om deze luidspreker gedurende langere tijd niet te gebruiken, haal dan de stekker uit het stopcontact.

De behuizing niet openen.

Binnen in dit product bevinden zich geen componenten waarop de gebruiker onderhoud kan of moet uitvoeren. Als de behuizing wordt geopend, kan dit een schokgevaar opleveren, terwijl eventuele aanpassingen van het product uw garantie ongeldig maken. Als per ongeluk water in het apparaat terechtkomt, koppelt u het onmiddellijk los van de voedingsbron en neemt u contact op met een geautoriseerd servicecentrum.

INHOUDSOPGAVE

BELANGRIJKE VEILIGHEIDSIINSTRUCTIES 2

1. INLEIDING 4

2. VERPAKKINGSINHOUD 4

3. PRODUCTOVERZICHT 5

3.1	SOUNDBAR	5
3.2	AFNEEMBARE LUIDSPREKERS	6
3.3	SUBWOOFER	6
3.4	AFSTANDBEDIENING	6

4. PLAATSING 7

4.1	PLAATSING OP BUREAUTAFEL	7
4.2	WANDMONTAGE	7

5. VERBINDEN 9

5.1	VERBINDING MET JE TV EN DIGITALE APPARATEN	9
5.2	BLUETOOTH-VERBINDING	11
5.3	VERBINDING MET JE THUISNETWERK	11

6. INSTALLEREN 13

6.1	SLUIT DE AFNEEMBARE ACHTERLUIDSPREKERS EN SUBWOOFER AAN	13
6.2	AFNEEMBARE LUIDSPREKERS OPLADEN	13
6.3	GELUIDSKALIBRATIE	14

7. AFSPELEN 16

7.1	INSCHAKELEN/AUTO STANDBY/AUTO WAKEUP	16
7.2	AFSPELEN VANAF DE TV	17
7.3	AFSPELEN VANAF DE HDMI IN-BRON	17
7.4	AFSPELEN VANAF DE BLUETOOTH-BRON	18
7.5	AFSPELEN VIA CHROMECAST	18
7.6	AFSPELEN VIA AIRPLAY	18
7.7	AFSPELEN IN MEERDERE KAMERS	19

8. GELUIDSINSTELLINGEN 19

9. HERSTEL NAAR FABRIEKSINSTELLINGEN 20

10. SOFTWARE UPDATE 20

11. SUBWOOFER OPNIEUW VERBINDEN 21

12. PRODUCTSPECIFICATIES: 22

13. PROBLEMEN OPLOSSEN 23

SYSTEEM	23
GELUID	23
BLUETOOTH	23
WI-FI	23
MUZIEK STREAMEN	23
AFSTANDBEDIENING	23

14. HANDELSMERKEN 24

15. MEDEDELING OPEN SOURCE LICENTIE 25

1. INLEIDING

Bedankt voor de aankoop van de JBL Bar 9.1 True Wireless Surround with Dolby Atmos® (soundbar, afneembare luidsprekers en subwoofer). Het apparaat is ontworpen om een buitengewone geluidservaring toe te voegen aan je home entertainment-systeem. Wij raden je aan een paar minuten de tijd te nemen om deze handleiding door te lezen. De handleiding geeft een beschrijving van het apparaat en biedt stapsgewijze instructies om het apparaat in te stellen en te gebruiken.

Om optimaal gebruik te kunnen maken van de productfuncties en -ondersteuning, moet de software voor het apparaat in de toekomst mogelijk worden bijgewerkt via het internet en de USB-connector. Raadpleeg het gedeelte Software-update in deze handleiding om te controleren of het apparaat over de nieuwste software beschikt.

Ontwerp en specificaties kunnen zonder voorafgaande kennisgeving worden gewijzigd. Als je vragen hebt over de soundbar, de installatie of de bediening, neem dan contact op met je verkoper of klantenservice of bezoek onze website: www.jbl.com.

2. VERPAKKINGSINHOUD

Pak de doos voorzichtig uit en controleer of alle onderdelen zijn meegeleverd. Als een onderdeel beschadigd is of ontbreekt, het apparaat niet gebruiken en contact opnemen met je verkoper of klantenservice.

Soundbar



Subwoofer

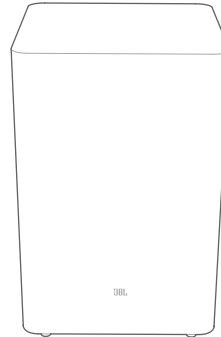

Afneembare luidsprekers

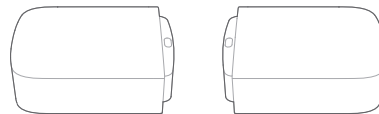

Afstandsbediening (met 2 AAA-batterijen)

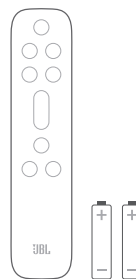

Netsnoer*

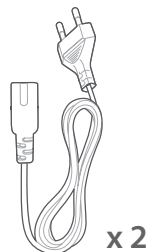

* Het aantal netsnoeren en type stekkers kan per regio verschillen.

HDMI-kabel



Sluitdoppen**

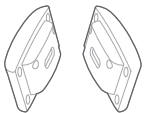

(Voor de soundbar)



(Voor de afneembare luidsprekers)

**Alleen voor bepaalde regio's.

Beugels voor wandmontage



x 2



x 2

x 2



x 6



x 6



x 2



x 2

Productinformatie & sjabloon voor wandmontage



3. PRODUCTOVERZICHT

3.1 Soundbar

Regelaars

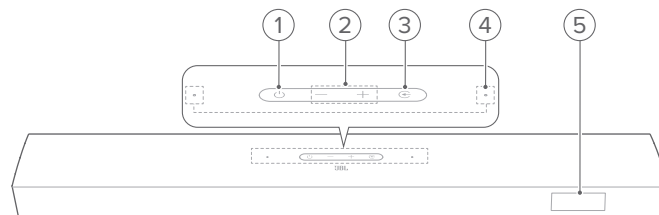

- 1) (Aan/uit)
 - Schakel in of schakel naar stand-by
- 2) (Volume)
 - Verlaag of verhoog het volume
 - Houd ingedrukt om het volume snel te verlagen of te verhogen.
 - Druk tegelijkertijd op de twee knoppen om het geluid te dempen of dempen op te heffen.
- 3) (Bron)
 - Selecteer een geluidsbron: TV (standaard, voor tv-verbinding, waarbij de **HDMI OUT (TV ARC)** connector voorrang heeft over de **OPTICAL** aansluiting), Bluetooth of HDMI IN
- 4) (Microfoon)
 - Voor audiokalibratie (draadloos surround-geluid) (zie "Geluidskalibratie" in het hoofdstuk "INSTALLATIE" voor bijzonderheden.)
- 5) (Status-display)

Connectoren achterzijde

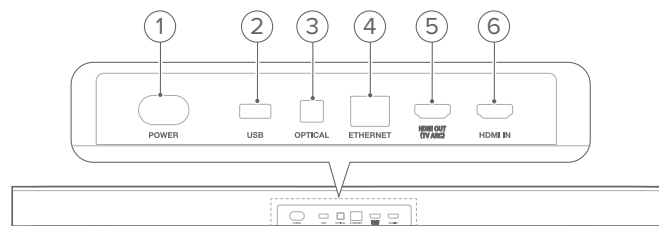

- 1) **POWER**
 - Verbinden met stroom (met het meegeleverde netsnoer)
- 2) **USB**
 - USB-connector voor software-update
 - Verbind met een USB-opslagapparaat voor het afspelen van MP3-bestanden (alleen voor de Amerikaanse versie)
- 3) **OPTICAL**
 - Verbind met optische uitgang op tv of digitale apparaat

4) ETHERNET

- Verbind met je thuisnetwerk via een Ethernet-kabel

5) HDMI OUT (TV ARC)

- Verbind met de HDMI ARC/HDMI eARC-ingang op je tv

6) HDMI IN

- Verbind met de HDMI-uitgang van een digitaal apparaat

3.2 Afneembare luidsprekers

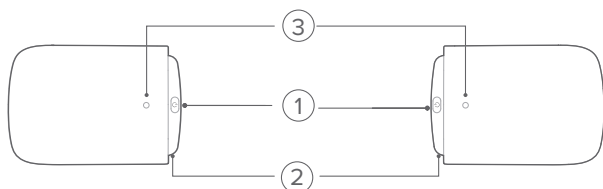

1) ⏻ (Verbinden)

- Indrukken om verbinding te maken met de soundbar

2) Micro USB-connector

- Voor het opladen van batterij

3) Status-indicator

- Voor batterijvoeding

	Knippert rood	Batterij bijna leeg (batterijniveau: <20%)
	Continu rood	Batterij wordt opgeladen
	Uit	Batterij is opgeladen

- Voor draadloze verbindingstatus

	Langzaam wit knipperend	Niet verbonden met de soundbar
	Snel wit knipperend	Verbinding maken met de soundbar
	Continu wit	Verbonden met de soundbar

3.3 Subwoofer

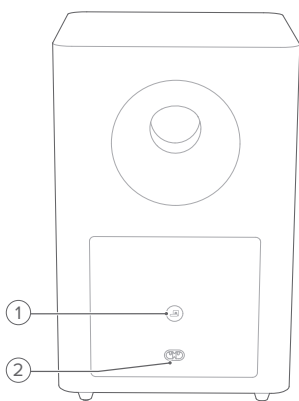

1)

- Indicator verbindingstatus





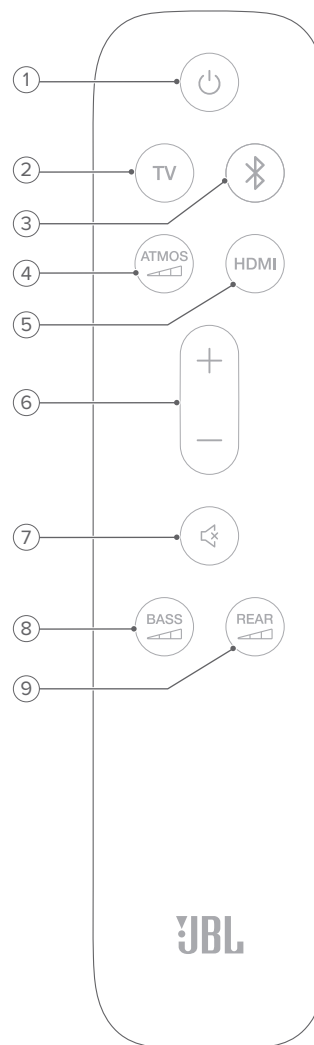

	Continu wit	Verbonden met de soundbar
	Snel wit knipperend	Koppelingsmodus
	Langzaam wit knipperend	De koppelingsmodus opnieuw verbinden of verlaten
	Continu oranje	Standby modus

2) POWER

- Verbinden met stroom (met het meegeleverde netsnoer)

3.4 Afstandsbediening



- 1) 
 - Schakel in of schakel naar stand-by
- 2) **TV**
 - Selecteer de tv-bron (standaard, voor audio-invoer van tv-verbinding. De **HDMI OUT (TV ARC)** connector heeft voorrang boven de **OPTICAL** aansluiting)
- 3)  **(Bluetooth)**
 - Selecteer Bluetooth-bron
 - Houd ingedrukt om verbinding te maken met een ander Bluetooth-apparaat
- 4) **ATMOS** 
 - Selecteer het niveau van Dolby Atmos/DTS: X-effect: midden (standaard), hoog of laag
- 5) **HDMI**
 - Selecteer de **HDMI IN** bron
 - Houd minimaal 5 seconden ingedrukt om de kalibratiemodus voor draadloze surround sound te openen
- 6) **+ / -**
 - Verhoog of verlaag het volume
 - Houd ingedrukt om het volume snel te verhogen of te verlagen.
- 7)  **(Dempen)**
 - Geluid uitschakelen/inschakelen
- 8) **BASS** 
 - Selecteer het basniveau voor de subwoofer: 1/2/3 (standaard)/4/5
- 9) **REAR** 
 - Selecteer het surround-geluidsniveau voor achterluidsprekers: midden (standaard), hoog of laag

4. PLAATSING

4.1 Plaatsing op bureautafel

Plaats de soundbar, afneembare luidsprekers, en de subwoofer op een vlakke en stabiele ondergrond. Zie de aanbevolen afstand in het onderstaande diagram.

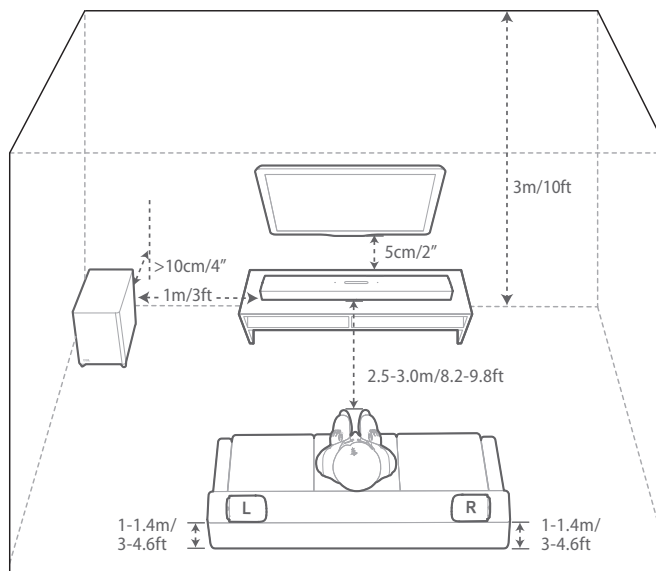

OPMERKINGEN:

- Het netsnoer moet correct zijn aangesloten op de voeding.
- Plaats geen voorwerpen op de soundbar, afneembare luidsprekers of subwoofer.
- Laad de afneembare luidsprekers op tijd op om voldoende batterijvermogen te verzekeren (zie "Afneembare achterluidsprekers aansluiten" in het hoofdstuk "INSTALLATIE").

4.2 Wandmontage

Bevestig de soundbar en afneembare achterluidsprekers samen of afzonderlijk aan de muur.

A) Bevestig de soundbar aan de muur

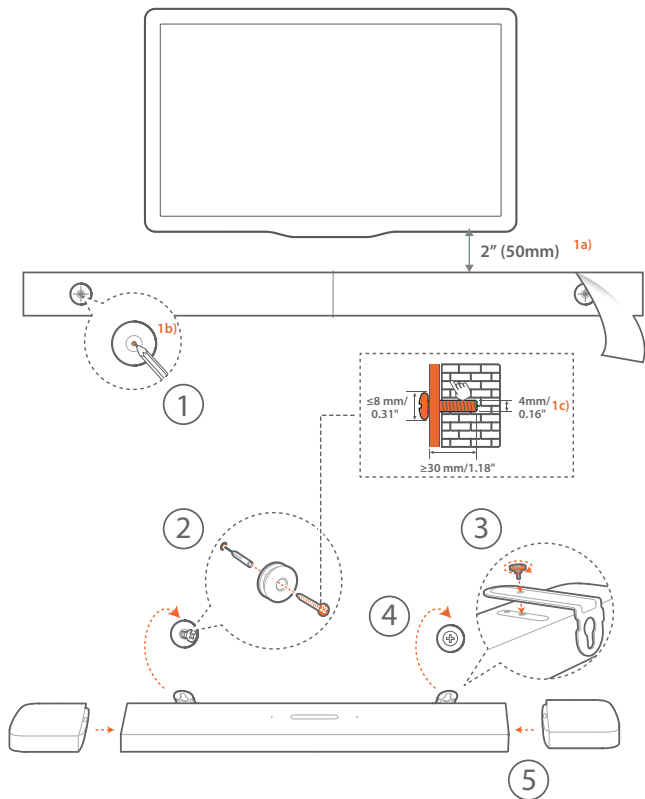

1. Voorbereiding:
 - a) Bevestig het meegeleverde sjabloon voor wandmontage met plakband aan de muur met een minimale afstand van 50 mm van de tv.
 - b) Gebruik een balpenpunt om de locatie voor de schroeven te markeren. Verwijder de sjabloon.
 - c) Boor een gat van 4 mm op de gemarkeerde locatie.
2. Installeer de steun voor wandmontagebeugel.
3. Bevestig de muurbeugel met de schroef aan de onderkant van de soundbar.
4. Monteer de soundbar.
5. Nadat de soundbar stevig aan de muur is bevestigd, plaats je de twee afneembare luidsprekers op de soundbar.

OPMERKINGEN:

- Zorg ervoor dat de muur het gewicht van de soundbar kan ondersteunen.
- Installeer alleen op een verticale muur.
- Vermijd plaatsen die blootstaan aan hoge temperatuur of vochtigheid.
- Controleer vóór het monteren dat de kabels tussen de soundbar en externe apparaten goed kunnen worden aangesloten.
- Zorg ervoor dat de soundbar is losgekoppeld van de netspanning voordat je het apparaat op de wand monteert. Voorkom het gevaar van een elektrische schok.
- Om de soundbar te verplaatsen, verwijder je eerst de twee afneembare luidsprekers. Dit kan onopzettelijke schade te voorkomen.

B) Bevestig de afneembare luidsprekers aan de muur als achterste surround-luidsprekers

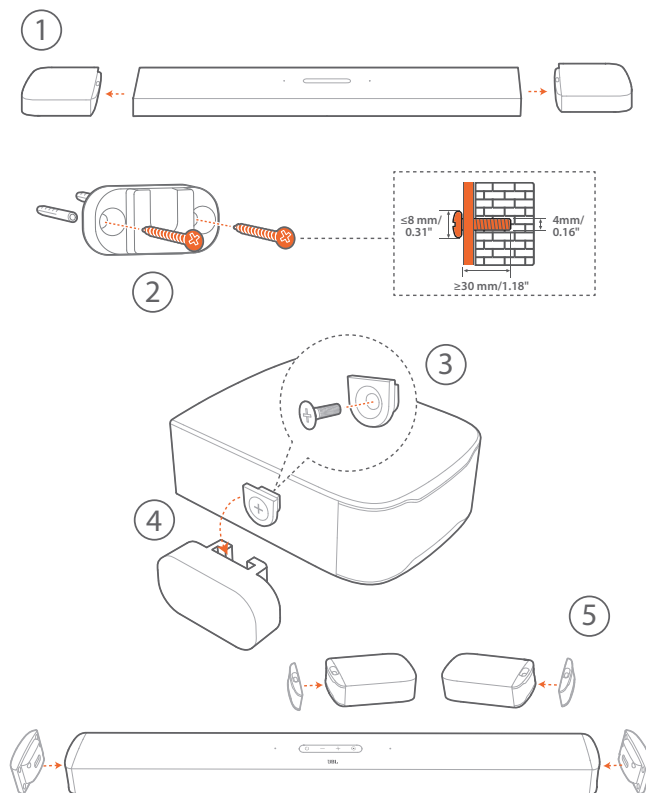

1. Verwijder de twee afneembare luidsprekers van de soundbar.
2. Installeer de wandmontagebeugel.
3. Bevestig de steun aan de achterkant van de luidsprekers.
4. Monteer de luidsprekers.
5. Installeer indien nodig de sluitdoppen.

5. VERBINDEN

5.1 Verbinding met je tv en digitale apparaten

Voor audioweergave via de soundbar sluit je de soundbar aan op je tv met de meegeleverde HDMI-kabel of een optische kabel (apart verkrijgbaar).

Een HDMI-verbinding ondersteunt digitale audio en video met één enkele kabel. Een HDMI-aansluiting is de beste optie voor de soundbar.

TV (HDMI ARC)

(Aanbevolen verbinding voor de beste Dolby Atmos / DTS: X prestaties)

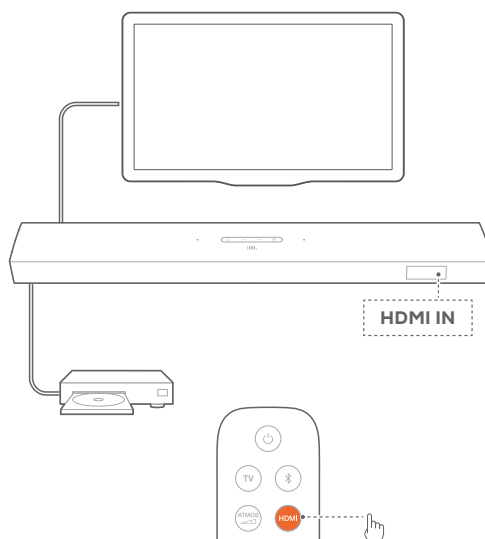
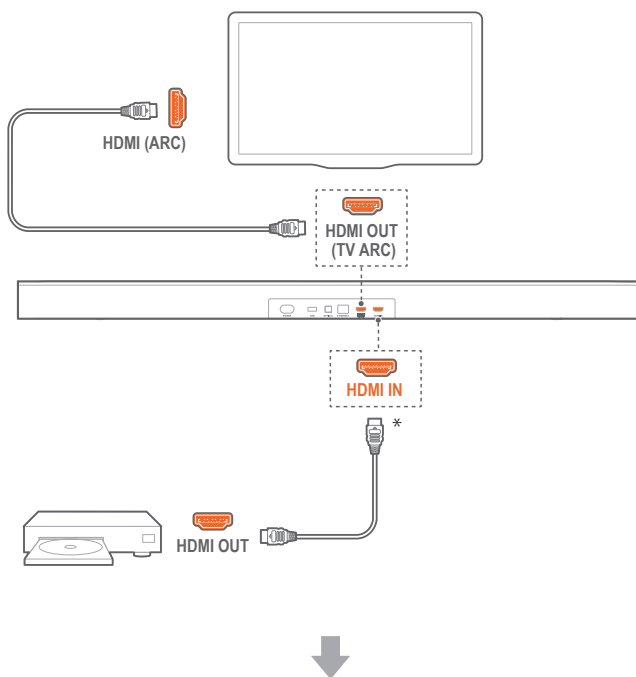

1. Verbind de soundbar met de **HDMI IN (ARC)** aansluiting op je tv met de meegeleverde HDMI-kabel.
 - Controleer op je tv of HDMI-CEC en HDMI ARC zijn ingeschakeld. Raadpleeg de gebruikershandleiding van je tv voor meer informatie.
2. Gebruik een HDMI-kabel (V2.0 of hoger) om de soundbar te verbinden met je digitale apparaat, bijv. settopbox, dvd/blu-rayspeler of gameconsole.
 - Controleer op je digitale apparaat of HDMI-CEC is ingeschakeld. Raadpleeg de gebruikershandleiding van je digitale apparaat voor meer informatie.
 - Selecteer "Bitstream" of "Raw data" in de instellingen voor audio-uitvoer op je digitale apparaat voor de beste Dolby Atmos-prestaties.
3. Selecteer **HDMI** op de afstandsbediening om audio af te spelen vanaf het digitale apparaat dat op de soundbar is aangesloten

TV (HDMI eARC)

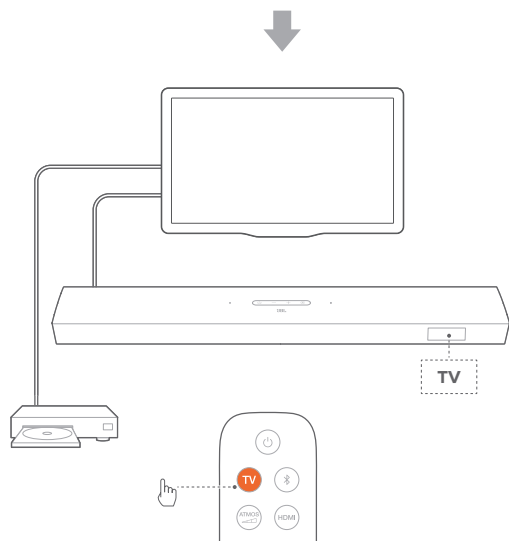
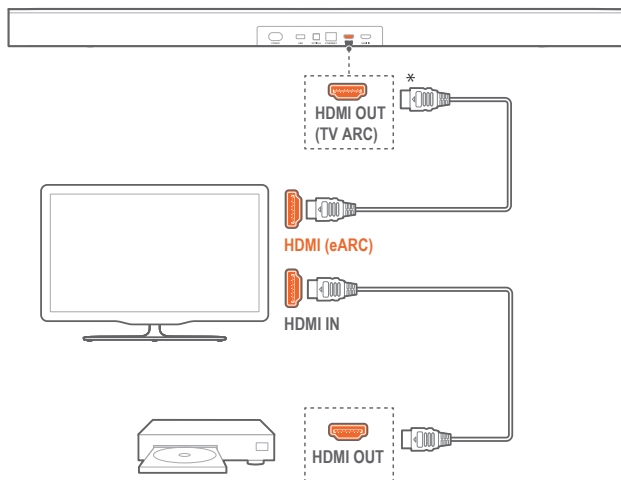

1. Verbind de soundbar met de **HDMI IN (eARC)** aansluiting op je tv met de meegeleverde HDMI-kabel.
 - Controleer op je tv of HDMI-CEC en HDMI ARC zijn ingeschakeld. Raadpleeg de gebruikershandleiding van je tv voor meer informatie.
2. Gebruik een HDMI-kabel (compatibel met eARC, V2.0 of hoger) om je tv aan te sluiten op je digitale apparaat, b.v. een streamingapparaat, set-top box, dvd/Blu-ray-speler of gameconsole.
 - Controleer op je digitale apparaat of HDMI-CEC is ingeschakeld. Raadpleeg de gebruikershandleiding van je digitale apparaat voor meer informatie.
 - Selecteer "Bitstream" of "Raw data" in de instellingen voor audio-uitvoer op je tv of digitale apparaat voor de beste Dolby Atmos-prestaties.
3. Selecteer **TV** op de afstandsbediening om audio af te spelen van het digitale apparaat dat op de tv is aangesloten.

OPTISCH

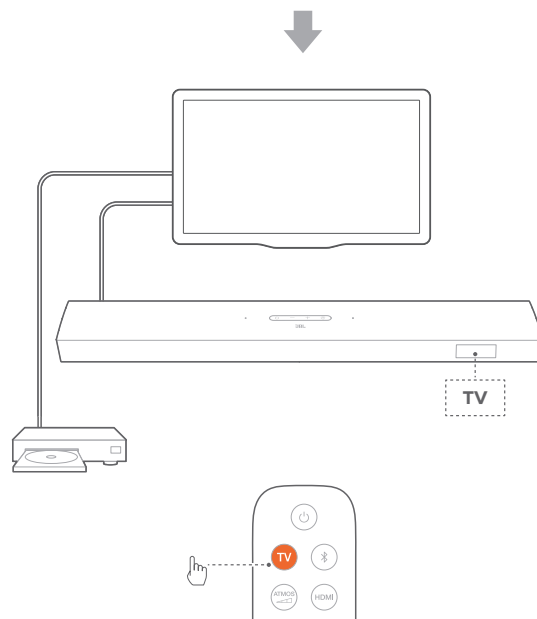
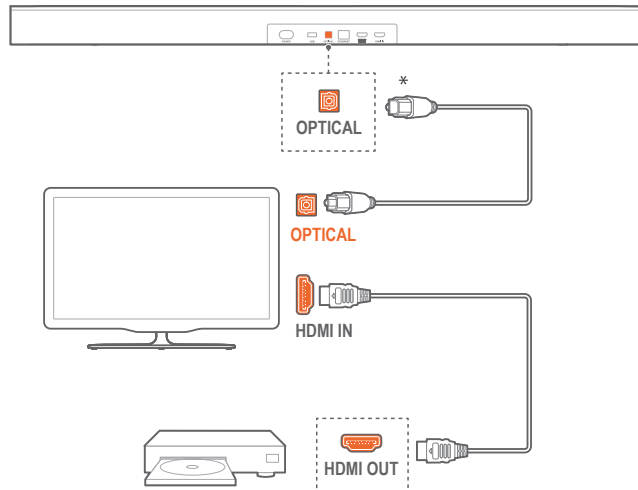

OPMERKINGEN:

- Met de 4 up-firing luidsprekers en de afneembare surround-luidspreker, kan de Dolby surround-upmixer van de soundbar de kanaal gebaseerde audio van Dolby Digital-formaat, inclusief 5.1- en 7.1-inhoud, uitbreiden en een meeslepende 3D Atmos-ervaring bieden.

1. Verbind de soundbar met je tv met een optische kabel.
2. Gebruik een HDMI-kabel (V2.0 of hoger) om je tv aan te sluiten op je digitale apparaat, b.v. een streamingapparaat, set-top box, dvd/Blu-ray-speler of gameconsole.
3. Selecteer **TV** op de afstandsbediening om audio af te spelen via de optische kabel.

OPMERKINGEN:

- * De HDMI-kabel (voor aansluiting van digitale apparaten) en de optische kabel zijn los verkrijgbaar.
- Volledige compatibiliteit met alle HDMI-CEC-apparaten is niet gegarandeerd.
- Wanneer zowel HDMI ARC als optische kabels zijn aangesloten op de soundbar voor audio-invoer via een tv-verbinding, heeft de HDMI ARC-verbinding voorrang.

5.2 Bluetooth-verbinding

Verbind de soundbar met je Bluetooth-apparaat, bijv. een smartphone, tablet en laptop.

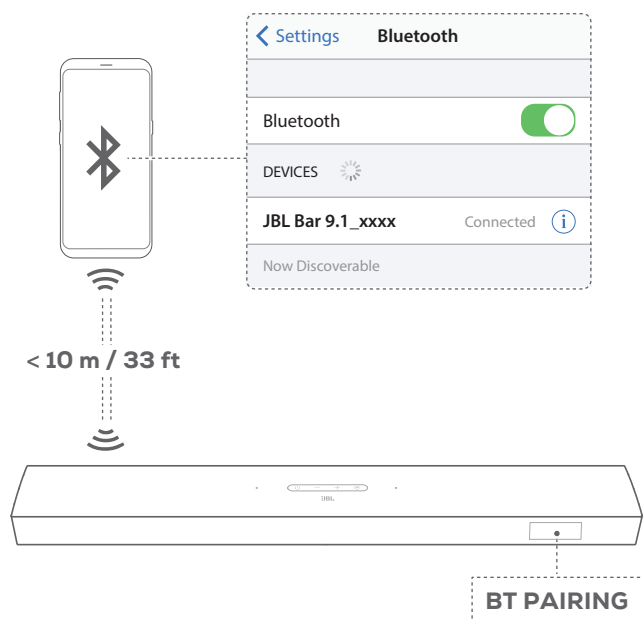

Verbind een Bluetooth-apparaat

1. Druk op \odot om het apparaat in te schakelen (zie "Inschakelen/Auto standby/Auto wakeup" in het hoofdstuk "AFSPELEN").
2. m de Bluetooth-bron te selecteren druk je op \odot op de soundbar of BT op de afstandsbediening.
 - **"BT PAIRING"**: Klaar voor Bluetooth-koppeling
3. Schakel Bluetooth in op je Bluetooth-apparaat en zoek binnen drie minuten naar "**JBL Bar 9.1_xxxx**".
 - **Verbinding gelukt**: De naam van het apparaat wordt weergegeven als je apparaat in het Engels is genoemd. Er klinkt een bevestigingstoon.

Het laatst gekoppelde apparaat opnieuw verbinden

Je Bluetooth-apparaat blijft gekoppeld wanneer de soundbar in de standby-modus wordt geschakeld. De volgende keer dat je de Bluetooth-bron inschakelt, maakt de soundbar automatisch opnieuw verbinding met het laatst gekoppelde apparaat.

Verbinding maken met een ander Bluetooth-apparaat

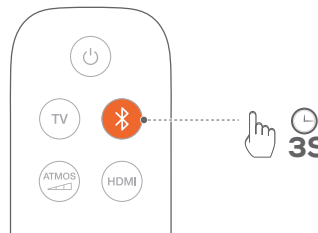

1. Houd in de Bluetooth-modus \odot op de soundbar of BT op de afstandsbediening ingedrukt tot "**BT PAIRING**" wordt weergegeven.
 - Het eerder gekoppelde apparaat wordt gewist van de soundbar.
 - De soundbar schakelt naar de Bluetooth-koppelingsmodus.
2. Volg stap 3 onder "Bluetooth-apparaat verbinden".
 - Als het apparaat eerder is gekoppeld met de soundbar, "**JBL Bar 9.1_xxxx**" eerst ontkoppelen van he apparaat.

OPMERKINGEN:

- De Bluetooth-verbinding gaat verloren als de afstand tussen de soundbar en het Bluetooth-apparaat meer dan 10 meter bedraagt.
- Elektronische apparaten kunnen radio-interferentie veroorzaken. Apparaten die elektromagnetische golven genereren, zoals magnetrons en draadloze LAN-apparaten, moeten uit de buurt van de Soundbar worden gehouden,

5.3 Verbinding met je thuisnetwerk

Verbind de soundbar via wifi of een Ethernet-kabel met je thuisnetwerk. Met Chromecast en AirPlay kun je audio van smartphones of tablets via de soundbar-luidsprekers streamen.

1. Ga op de soundbar naar de wifi-installatiemodus:
 - Druk op \odot om in te schakelen (zie "Inschakelen/Auto standby/Auto wakeup/Stroombesparingsmodus" in het hoofdstuk "AFSPELEN").
 - Als de soundbar niet is verbonden met een netwerk, toont het scherm "**HELLO**" en vervolgens "**SETUP WIFI**".
 - Houd \odot ingedrukt tot "**RESET WIFI**" wordt weergegeven om de Wi-Fi-instellingsmodus opnieuw te openen.

2. Voeg op je Android- of iOS-apparaat de soundbar toe aan je wifi-thuisnetwerk.

Via de Google Home-app

- Verbind je Android- of iOS-apparaat met je wifi-thuisnetwerk. Download de Google Home-app. Log in met je Google-account. Als u er nog geen heeft, maak dan een nieuwe aan.
- Volg de app-instructies om de installatie te voltooien.

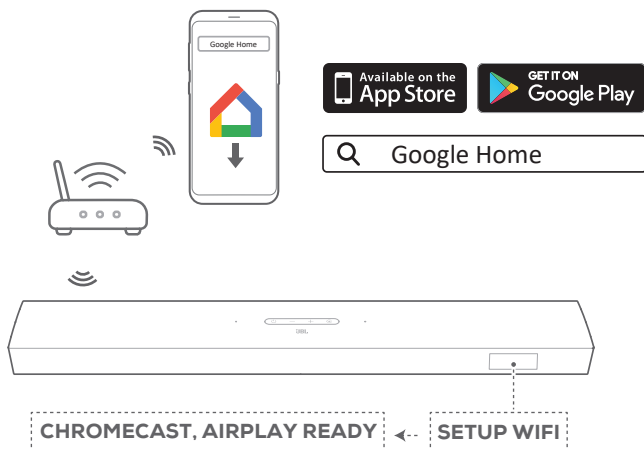

* Via AirPlay-installatie op een iOS-apparaat

- Verbind je iOS-apparaat met je wifi-thuisnetwerk.
- Ga op je iOS-apparaat naar **Instellingen > Wi-Fi**. Onder **NIEUWE AIRPLAY-LUIDSPREKER INSTELLEN...**, selecteer je **“JBL Bar 9.1_xxxx”** en volg je de instructies op het scherm om de installatie te voltooien.

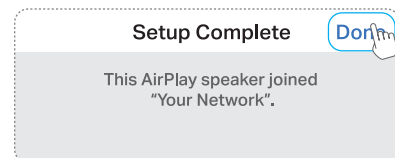
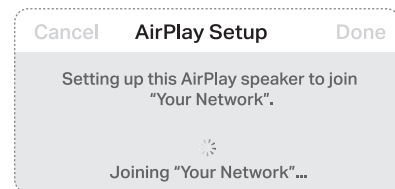
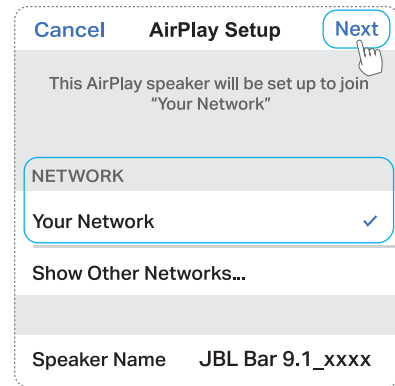
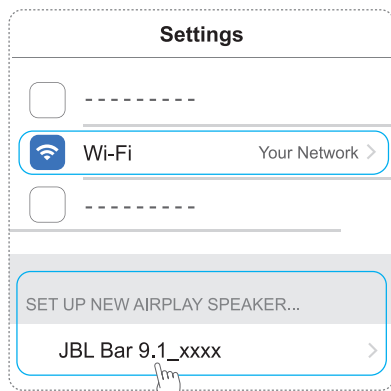

3. Gebruik indien nodig een Ethernet-kabel om de soundbar op je thuisnetwerk aan te sluiten.

- Zorg ervoor dat je verbinding maakt met hetzelfde netwerk als tijdens de installatie.

OPMERKINGEN:

- Tijdens de wifi-installatie via de Google Home-app kun je de soundbar een naam geven en deze per kamer toewijzen.
- Voeg op je iOS-apparaat de soundbar toe aan de Apple Home-app en beheer deze samen met andere AirPlay 2-compatibele luidsprekers.
- *Als de soundbar op je iOS-apparaat is toegevoegd aan je Wi-Fi thuisnetwerk via de Google Home-app, sla je de stappen onder "Via AirPlay-luidsprekeropstelling" over. Je kunt AirPlay-streaming starten met een AirPlay-compatibele app (zie "Afspelen via AirPlay" in het hoofdstuk "AFSPELEN").

6. INSTALLEREN

6.1 Sluit de afneembare achterluidsprekers en subwoofer aan

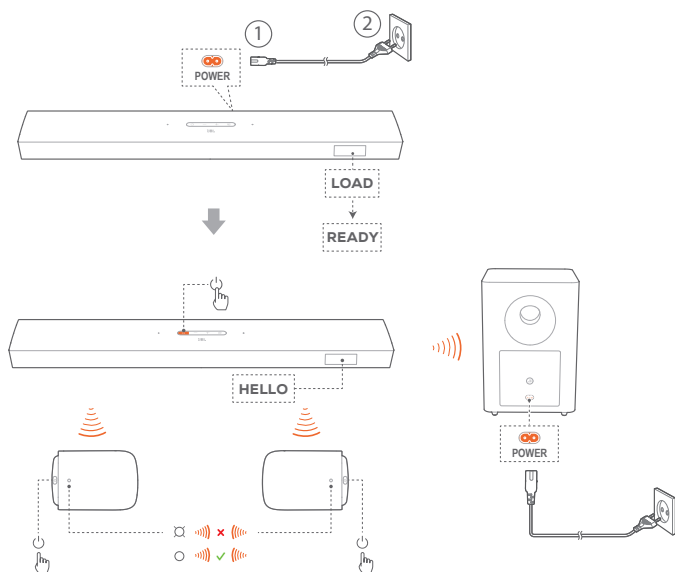

- Sluit het meegeleverde netsnoer aan op de soundbar.
 - Het scherm op de soundbar toont "LOAD" en vervolgens, "READY".
- Ga als volgt te werk om de verbinding te maken:
 - Sluit de subwoofer aan op de netspanning met de meegeleverde netsnoeren;
 - Druk op de soundbar op ⏻ om het apparaat in te schakelen.
 - Plaats de afneembare luidsprekers op de soundbar, of druk op ⏻ op de afneembare luidsprekers om de soundbar weer snel aan te sluiten.
 - De soundbar verbindt de subwoofer automatisch.
Verbonden: De soundbar verbindt de subwoofer automatisch.
 - De soundbar verbindt de afneembare luidsprekers automatisch.
Verbonden: De statusindicator op de afneembare luidsprekers brandt continu wit (○).

6.2 Afneembare luidsprekers opladen

Wi-Fi- en Bluetooth-verbindingen worden uitgeschakeld en het apparaat gaat in de energiebesparende modus wanneer de batterijen van de afneembare surround-luidsprekers leeg zijn.

De eerste keer dat je de twee afneembare luidsprekers gebruikt, laadt je ze minimaal 3 uur op om voor voldoende batterijvermogen te zorgen.

- Als de batterij bijna leeg is, knippert de statusindicator op de afneembare surround-luidsprekers rood en wordt "CHARGE SPKR. BATT LOW" weergegeven op de soundbar.
- Als de batterij leegraakt, word, "DOCK SPKR" or "DETECTING SPKR" weergegeven op de soundbar.

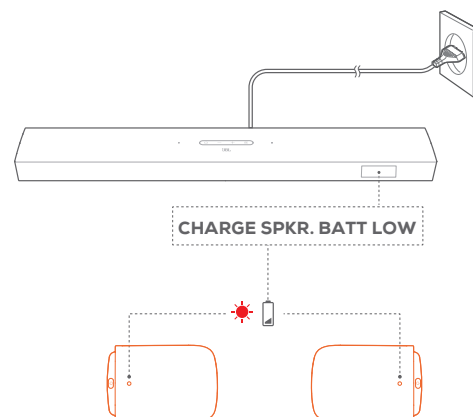

6.2.1 Opladen door de afneembare luidsprekers in het dock te plaatsen

Met de afneembare luidsprekers in het dock, schakelt de soundbar naar de oplaadmodus en vervolgens naar de standby-modus.

- **STDBY:** De afneembare speakers zijn volledig opgeladen (● gaat uit). De soundbar keert terug naar de standby-modus.
- De oplaadmodus wordt afgesloten wanneer de soundbar wordt ingeschakeld (na automatisch ontwaken of door op ⏻ op de soundbar of afstandsbediening te drukken). Zie "Inschakelen/Auto-standby/Auto wake-up/Energiebesparende modus" in het hoofdstuk "AFSPELEN".
- Het duurt ongeveer 3 uur voordat een lege batterij volledig is opgeladen.

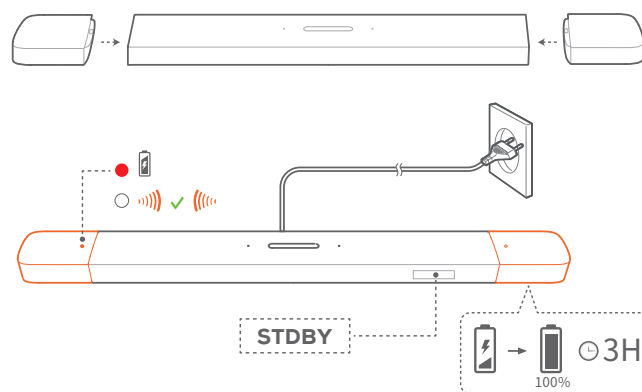

6.2.2 Opladen met een USB-kabel

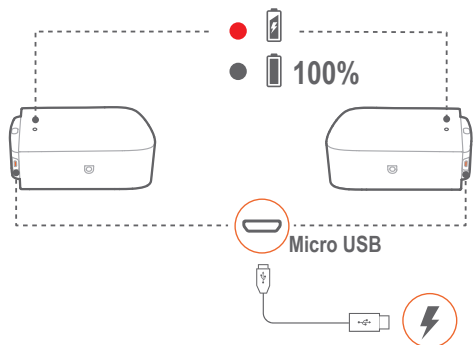

- Gebruik een USB-kabel om de afneembare luidsprekers op de netspanning aan te sluiten.
- Voor de afneembare luidsprekers wordt de statusindicator gebruikt voor zowel batterijvermogen als draadloze verbinding (Zie "Afneembare luidsprekers" in het hoofdstuk "PRODUCTOVERZICHT").

OPMERKINGEN:

- * De USB-kabel wordt apart verkocht.

6.3 Geluidskalibratie

Ga als volgt te werk voor geluidskalibratie:

- Zorg ervoor dat de kamer stil is;
- Zorg ervoor dat de ruimte tussen soundbar en de twee afneembare achterluidsprekers niet door obstakels geblokkeerd is.
- Zorg ervoor dat de linker en rechter achterluidsprekers correct zijn geplaatst, met de **L** luidspreker aan de linkerkant en de **R** luidspreker aan de rechterkant.

6.3.1 Draadloos surround-geluid

Met de audiokalibratie wordt je surround sound-ervaring aangepast aan je zit- en luidsprekerposities.

1) Kalibreer de luisterzone

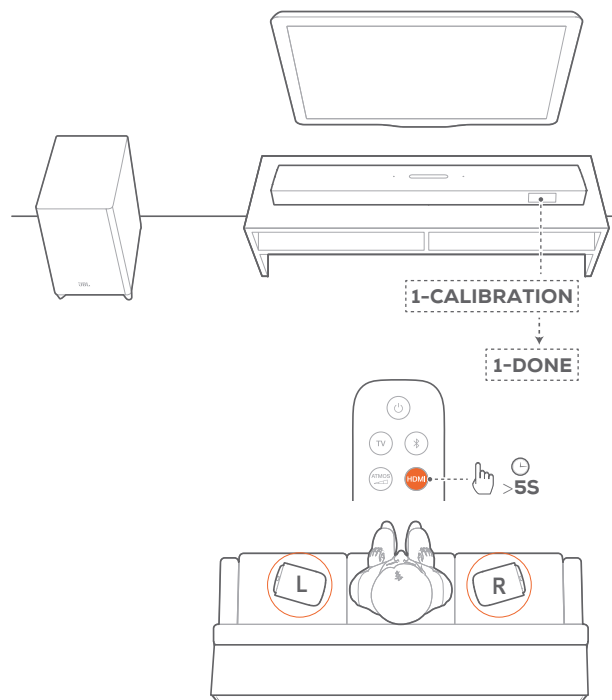

1. Plaats de afneembare achterluidsprekers naast je zitpositie.
 - Zorg ervoor dat de twee afneembare luidsprekers zijn aangesloten op de soundbar (zie "Draadloze verbinding" onder "Afneembare achterluidsprekers aansluiten" in het hoofdstuk "INSTALLEREN").
2. Houd **HDMI** op de afstandsbediening ingedrukt totdat "**1-CALIBRATION**" wordt weergegeven op de soundbar.
 - Aftellen begint van 5 tot 1.
 - Er is een kalibratietoone te horen. Audiokalibratie begint.
 - "**CALIBRATING**": Kalibratie bezig.
 - "**1-DONE**": De kalibratie van de luisterzone is voltooid.

2) Kalibreer de luidsprekerpositie

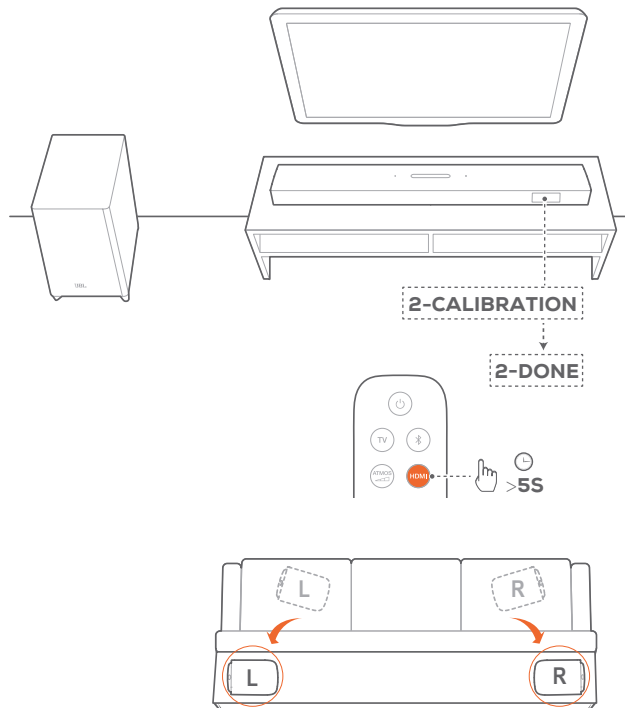

1. Plaats de afneembare achterluidsprekers op de gewenste locatie.
2. Houd **HDMI** op de afstandsbediening ingedrukt totdat "**2-CALIBRATION**" op de soundbar wordt weergegeven.
 - Aftellen begint van 5 tot 1.
 - Er is een kalibratietoon te horen. Audiokalibratie begint.
 - "**CALIBRATING**": Kalibratie bezig.
 - "**2-DONE**": De kalibratie van de luidsprekerpositie is voltooid.
3. Druk om passende surround-sound te selecteren herhaaldelijk op **REAR** om te wisselen tussen hoog, laag of midden (standaard).

OPMERKINGEN:

- Tijdens kalibratie zijn alle knoppen op de afstandsbediening uitgeschakeld, behalve **U** en **HDMI**.
- "**SETUP FAILED**" wordt weergegeven als de kalibratie is mislukt.

6.3.2 Dolby Atmos® / DTS:X®

Dolby Atmos of DTS:X levert, overhead-audiodistributie voor krachtige 3D-geluidonderdompeling.

1. Om het surround-geluid van DOLBY ATMOS of DTS: X af te spelen, sluit je de Blu-ray-speler of een streamingapparaat aan en speel je het af zoals beschreven onder "Verbinding maken met tv en digitale apparaten" in het hoofdstuk "VERBINDEN".
2. Om de passende sterkte voor Dolby Atmos of DTS:X te selecteren, druk je op **ATMOS** op de afstandsbediening om te schakelen tussen midden (standaard), hoog, laag of uit.

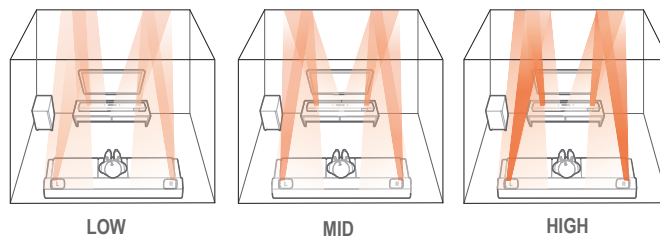

7. AF SPELEN

7.1 Inschakelen/Auto standby/Auto wakeup

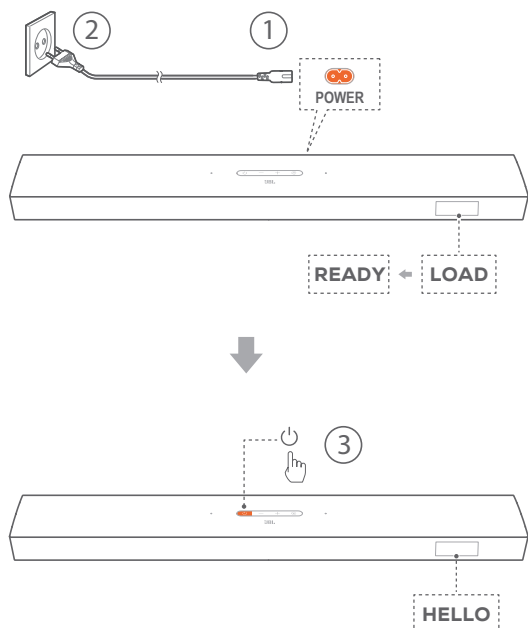

Inschakelen

- Druk op de soundbar op \odot om in te schakelen.
 - "HELLO" wordt weergegeven.
 - De subwoofer wordt automatisch opnieuw verbonden met de soundbar. **Verbonden:** gaat wit branden.
 - Druk op de afneembare luidsprekers op \odot om de soundbar opnieuw te verbinden.

Auto stand-by

Als de soundbar langer dan 10 minuten niet actief is, schakelt deze automatisch naar de stand-by-modus. "STDBY" wordt getoond.

- De subwoofer schakelt ook in stand-by en wordt oranje.
- Na 10 minuten schakelen de afneembare luidsprekers naar stand-by en gaat de statusindicator voor de draadloze verbinding uit.
- De volgende keer dat je de soundbar inschakelt, wordt de laatst geselecteerde bron ingeschakeld.

Auto wakeup

In de standby-modus wordt de soundbar automatisch geactiveerd wanneer

- de soundbar is verbonden met je tv via de HDMI ARC-aansluiting en je tv is ingeschakeld;
- de soundbar via een optische kabel is verbonden met je tv en audiosignalen worden gedetecteerd door de optische kabel;
- de soundbar is verbonden met je tv via de HDMI ARC-verbinding en via de HDMI-verbinding, is ook is verbonden met je digitale apparaat zoals een settopbox, dvd/blu-rayspeler of gameconsole, en je digitale apparaat is ingeschakeld ;

- de soundbar is verbonden met je thuisnetwerk, en audio wordt naar de soundbar gestreamd via Chromecast of AirPlay.

Energiebesparende modus

In de energiebesparende modus zijn wifi en Bluetooth op de soundbar uitgeschakeld. Je kunt de soundbar niet activeren door muziek af te spelen via Chromecast of AirPlay.

De soundbar schakelt naar stand-by en gaat vervolgens naar de energiebesparende modus als de afneembare luidsprekers

- geen voeding meer hebben, of
- de draadloze verbinding verliezen.

Op de afneembare luidsprekers knippert de statusindicator rood; op de soundbar wordt "DOCK SPKR" of "DETECTING SPKR" weergegeven. Laad de afneembare luidsprekers op door ze op de soundbar of via USB-kabels te plaatsen (zie "Afneembare luidsprekers opladen" in het hoofdstuk "INSTALLEREN"). Druk indien nodig op \odot op de afneembare luidsprekers om opnieuw verbinding te maken met de soundbar.

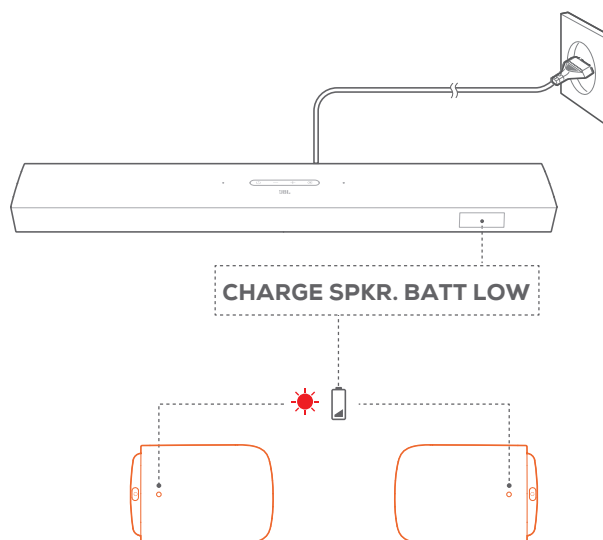

7.2 Afspelen vanaf de tv

Als de soundbar is aangesloten, kun je genieten van tv-audio via de soundbar-luidsprekers.

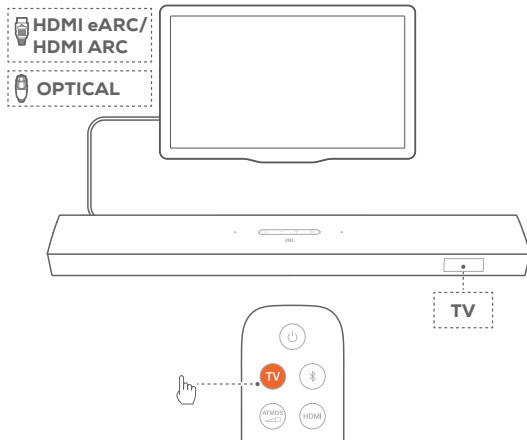

1. Controleer of je tv is ingesteld om externe luidsprekers te ondersteunen en of de ingebouwde tv-luidsprekers zijn gedempt. Raadpleeg de gebruikershandleiding van je tv voor meer informatie.
2. Controleer of de soundbar correct op je tv is aangesloten (zie "Verbinding met je tv en digitale apparaten" in het hoofdstuk "VERBINDEN").
3. Druk op om de tv-bron te selecteren op **C** op de soundbar of **TV** op de afstandsbediening.
 - "TV": De tv-bron is geselecteerd.
 - In de standaardinstellingen is de tv-bron geselecteerd.

OPMERKINGEN:

- Als de soundbar met je tv is verbonden via een HDMI-kabel en een optische kabel, wordt de HDMI-kabel bron geselecteerd voor de tv-verbinding.

7.2.1 Installatie van de afstandsbediening van de tv

Als je de afstandsbediening van je televisie ook wilt gebruiken voor de soundbar, controleer dan of de televisie HDMI-CEC ondersteunt. Als de televisie HDMI-CEC niet ondersteunt, volgt u de stappen onder "Afstandsbediening televisie programmeren".

HDMI-CEC

Als uw tv HDMI-CEC ondersteunt, moet u de functies inschakelen zoals beschreven in de gebruikershandleiding van de televisie. Je kunt via de afstandsbediening van de tv de functies volume +/-, dempen/dempen opheffen en inschakelen/standby op de soundbar instellen.

Afstandsbediening van televisie programmeren

1. Houd **C** en **+** op de soundbar ingedrukt totdat "**LEARNING**" verschijnt.
 - Je gaat nu naar de leermodus van de afstandsbediening van de tv.
2. Binnen 15 seconden doe je het volgende op de soundbar en op de afstandsbediening van je tv:

- a) Op de soundbar: druk op een van de volgende knoppen: **+**, **-**, **+** en **-** samen (voor de functie dempen/dempen opheffen), en **U**.
 - b) Op de afstandsbediening van je tv: druk op de gewenste knop.
 - "**WAIT**" wordt weergegeven op de soundbar.
 - "**DONE**": De functie van de soundbar-knop wordt geprogrammeerd door de afstandsbediening van je tv.
3. Herhaal stap 2 om het programmeren van de knop te voltooien.
 4. De programmeermodus van de afstandsbediening van de tv afsluiten: houd de knop **C** en **+** op de soundbar ingedrukt tot "**EXIT LEARNING**" verschijnt.
 - De soundbar keert terug naar de laatst geselecteerde bron.

7.3 Afspelen vanaf de HDMI IN-bron

Als de soundbar op de aangegeven manier is aangesloten, kan je digitale apparaat video op de tv en audio op de soundbar-luidsprekers afspelen.

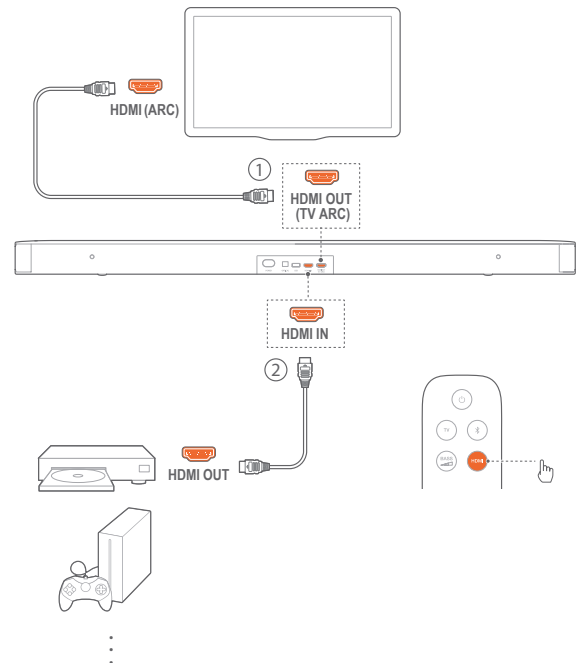



1. Zorg ervoor dat de soundbar correct is aangesloten op je tv en digitale apparaat (zie "Verbinding met je tv en digitale apparaten" in het hoofdstuk "VERBINDEN").
2. Schakel je digitale apparaat in.
 - De tv en de soundbar komen uit de stand-bymodus en schakelen automatisch over naar de invoerbron.
 - Om de **HDMI IN** bron op de soundbar te selecteren, druk je op **C** op de soundbar of **HDMI** op de afstandsbediening.
3. Zet je tv in de stand-bymodus.
 - De soundbar en het bronapparaat worden in de stand-bymodus geschakeld.

OPMERKINGEN:

- Volledige compatibiliteit met alle HDMI-CEC-apparaten is niet gegarandeerd.

7.4 Afspelen vanaf de Bluetooth-bron

Stream audio op je Bluetooth-apparaat naar de soundbar.

1. Controleer of de soundbar correct is verbonden met je Bluetooth-apparaat (zie "Bluetooth-verbinding" in het hoofdstuk "AANSLUITEN").
2. Druk op  op de soundbar of  op de afstandsbediening om de Bluetooth-bron te selecteren.
3. Start het afspelen van audio op je Bluetooth-apparaat.
4. Pas het volume op de soundbar of je Bluetooth-apparaat aan.

7.5 Afspelen via Chromecast

Stream audio op je Android- of iOS-apparaat naar de soundbar via Chromecast.

1. Op de soundbar
 - a) Controleer of de soundbar correct is verbonden met je thuisnetwerk (zie "Verbinding maken met je thuisnetwerk" in het hoofdstuk "VERBINDEN").
 - b) Controleer of de soundbar is ingeschakeld of in de standby-modus staat.
2. Op je Android- of iOS-apparaat,
 - a) Controleer of je Android- of iOS-apparaat is verbonden met hetzelfde netwerk als de soundbar.
 - b) In een app ondersteund door Chromecast: tik op het cast-pictogram  en selecteer de aangesloten soundbar.



3. Schakel over naar andere bronnen om het afspelen te stoppen.

7.6 Afspelen via AirPlay

Stream audio via Airplay op je iOS-apparaat naar de soundbar.

1. Op de soundbar
 - Controleer of de soundbar correct is aangesloten op je thuisnetwerk (zie "Verbinding met je thuisnetwerk" in het hoofdstuk "VERBINDEN").
2. Op je iOS-apparaat
 - a) Controleer of je iOS-apparaat is verbonden met hetzelfde netwerk als de soundbar.
 - b) Veeg omlaag vanuit de rechterbovenhoek (iOS 12 of later) of veeg omhoog vanaf beneden (iOS 11 of eerder) om het Control Center op een iOS-apparaat te openen. Tik op  om de verbonden soundbar te selecteren en de audiostreaming vanuit een app te selecteren.



3. Schakel over naar andere bronnen om het afspelen te stoppen.

OPMERKINGEN:

- De soundbar ondersteunt audiostreaming en ondersteunt geen videostreaming.
- In Chromecast of AirPlay wordt het afspelen van muziek op het huidige verbonden apparaat onderbroken wanneer je muziek afspeelt op een tweede verbonden apparaat.
- Wanneer de soundbar tijdens AirPlay 2 tussen je wifi-thuisnetwerk en bedrade netwerk schakelt, wordt het afspelen van muziek gepauzeerd en binnen enkele minuten hervat, afhankelijk van de bandbreedte van de verbinding. Voor de verbinding met je bekabelde thuisnetwerk, zie stap 3 onder "Verbinding met je thuisnetwerk" in het hoofdstuk "VERBINDEN".

7.7 Afspelen in meerdere kamers

Met het afspelen in meerdere kamers kun je muziek op je Android- of iOS-apparaat naar meerdere Chromecast/AirPlay-luidsprekers streamen.

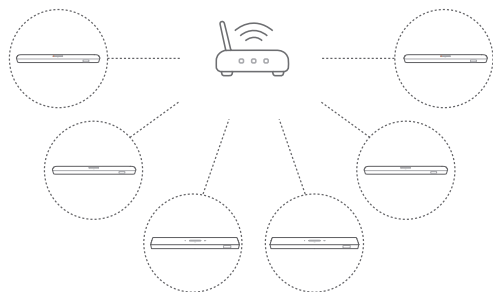

Chromecast

1. Gebruik de Google Home-app om meerdere Chromecast-luidsprekers met hetzelfde netwerk te verbinden. Wijs ze toe aan meerdere kamers en maak desgewenst groepen aan.
2. Activeer een Chromecast-compatibele app op je smartphone of tablet.
3. Muziek afspelen. Druk op  en selecteer de gegroepeerde luidsprekers.

OPMERKINGEN:

- Raadpleeg de Google Home-app voor meer informatie.
- Afhankelijk van de bandbreedte van je lokale netwerk, kun je muziek streamen naar maximaal 6 Chromecast-speakers.

AirPlay

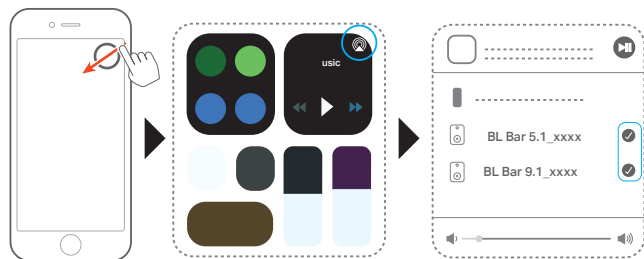

1. Ga op een iOS-apparaat naar het Control Center (Bedieningscentrum).
2. Tik op  om desgewenst meerdere aangesloten luidsprekers te selecteren.
3. Begin muziekstreaming vanuit een app.

8. GELUIDSINSTELLINGEN

Bas-instelling

1. Controleer of de soundbar en subwoofer correct zijn aangesloten (zie het hoofdstuk "INSTALLATIE").
2. Druk op de afstandsbediening herhaaldelijk op  om te schakelen tussen basniveaus.
→ "LVL1" to "LVL5" wordt weergegeven (standaard: "LVL3").

Audiosynchronisatie

Met de functie audiosynchronisatie kun je audio en video synchroniseren om ervoor te zorgen dat uw video-inhoud geen vertraging vertoont.

1. Houd op de afstandsbediening **TV** minimaal drie seconden ingedrukt en druk vervolgens op +.
2. Druk binnen vijf seconden op + of - op de afstandsbediening om audiovertraging aan te passen en synchroon te laten lopen met de video.
→ De timing van de audiosynchronisatie wordt weergegeven.

OPMERKINGEN:

- Als er binnen vijf seconden geen knoppen worden ingedrukt, wordt de audiosynchronisatiemodus afgesloten.

Smart-modus

Als de smart-modus standaard is ingeschakeld, kun je genieten van tv-programma's met rijke geluidseffecten. Voor tv-programma's zoals nieuws en het weerbericht kun je geluidseffecten verminderen door de smart-modus uit te schakelen en over te schakelen naar de standaardmodus.

Smart-modus: EQ-instellingen en JBL Surround Sound worden toegepast voor rijke geluidseffecten.



Standaard-modus: De vooraf ingestelde EQ-instellingen worden toegepast voor standaard geluidseffecten.

Ga als volgt te werk om de smart-modus uit te schakelen:

- Houd  op de afstandsbediening minimaal drie seconden ingedrukt. Druk op +.
→ "**STANDARD MODE**": The standaard modus is ingeschakeld.
→ De volgende keer dat je de soundbar inschakelt, wordt de smart-modus automatisch weer ingeschakeld.

9. HERSTEL NAAR FABRIEKINSTELLINGEN

Door de standaardinstellingen gedefinieerd door de fabrikant te herstellen, verwijdert je de aangepaste instellingen van de soundbar.

- Op de soundbar de knoppen  en  minimaal 10 seconden ingedrukt houden.
 - “RESET” wordt weergegeven.
 - De soundbar toont “LOAD” en “READY” en gaat dan naar de standby-modus.

10. SOFTWARE UPDATE

Om optimale productprestaties en de beste gebruikerservaring te verzekeren, kan JBL in de toekomst software-updates voor het soundbar-systeem aanbieden. Ga naar www.jbl.com of neem contact op met het JBL-callcenter voor meer informatie over het downloaden van updatebestanden.

Updating online

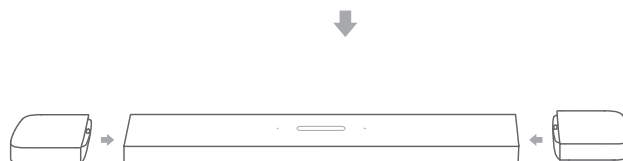
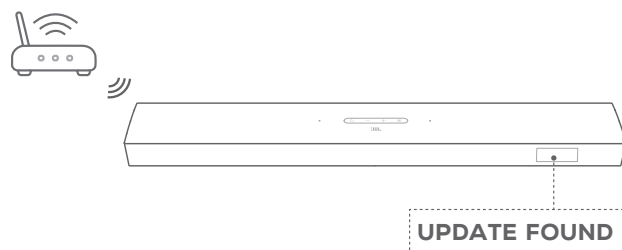

- Bevestig de twee afneembare luidsprekers op de soundbar wanneer “UPDATE FOUND” wordt weergegeven.
 - “UPDATING”: Software-update is bezig
 - “DONE”: Software-update voltooid

OPMERKINGEN:

- Voor automatische online upgrades wanneer er software-update beschikbaar is, moeten de twee afneembare luidsprekers op de soundbar zijn geplaatst.

Updaten via een USB-opslagapparaat

1. Controleer of je het software-updatebestand hebt opgeslagen in de hoofdmap van een USB-opslagapparaat.
2. Controleer of je de afneembare luidsprekers op de soundbar hebt geplaatst. Sluit het USB-apparaat aan.

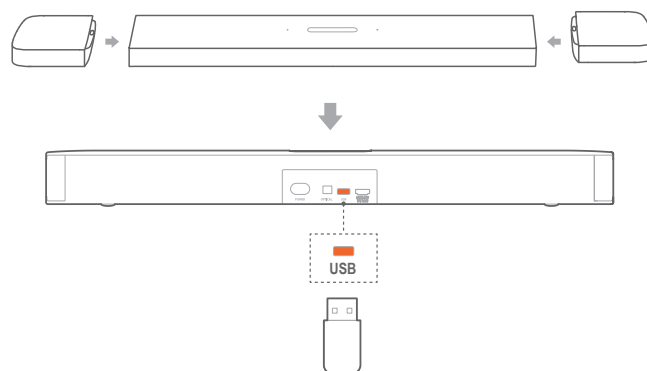

3. Om de software-updatemodus in te schakelen, houd je de  en - op de soundbar minimaal 10 seconden ingedrukt.
 - "UPDATE MODE" wordt weergegeven.
 - "WAIT": Software-update is bezig
 - "DONE": Software-update voltooid
 - De soundbar keert terug naar de laatst geselecteerde bron.

OPMERKINGEN:



- Houd de soundbar ingeschakeld en het USB-opslagapparaat aangesloten totdat de software-update is voltooid.
- "UPDATE FOUND DOCK SPKR" wordt weergegeven als de twee afneembare luidsprekers niet correct op de soundbar zijn geplaatst.
- "PLUG IN USB" wordt weergegeven als er geen USB-opslagapparaat wordt gedetecteerd. 5 minuten later verlaat de soundbar de software-updatemodus.
- "Error" wordt weergegeven als de software-update tweemaal is mislukt.

11. SUBWOOFER OPNIEUW VERBINDEN

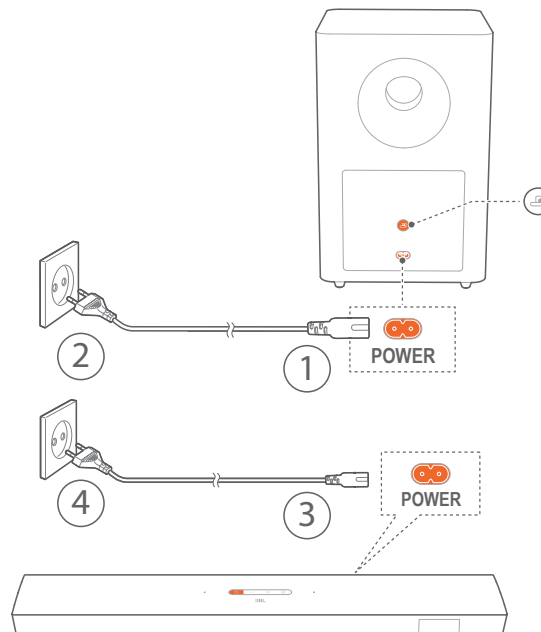
De soundbar en subwoofer zijn standaard gekoppeld. Na het inschakelen worden ze gekoppeld en automatisch verbonden. In sommige speciale gevallen moet je ze misschien opnieuw koppelen.



De koppelingsmodus van de subwoofer opnieuw inschakelen

1. Houd  op het achterpaneel van de subwoofer ingedrukt totdat deze snel wit knippert.
2. Om de koppelingsmodus van de subwoofer op de soundbar in te schakelen, houd je de  op de afstandsbediening minimaal vijf seconden ingedrukt. Druk op - op de afstandsbediening.
 - "PAIRING": De subwoofer is klaar om te worden gekoppeld.
 - "CONNECTED": De subwoofer is verbonden.

OPMERKINGEN:

- De subwoofer verlaat de koppelingsmodus na drie minuten als het koppelen en de verbinding niet zijn voltooid.  verandert van snel wit knipperen naar langzaam wit knipperen.

12. PRODUCTSPECIFICATIES:

Algemene specificatie:

- Model: BAR 9.1 CNTR (soundbar), BAR 9 .1 SURROUND (afneembare luidspreker), BAR 9.1 SUB (subwoofer),
- Geluidssysteem: 5.1.4 kanaal
- Voeding: 100 - 240V AC, ~ 50/60 Hz
- Lithium batterij: 3.635 V, 3283 mAh
- Totale uitgangsvermogen luidspreker (max. @THD 1%): 820 W
- Soundbar uitgangsvermogen (Max. @THD 1%): 400 W
- Surround luidspreker uitgangsvermogen (Max. @THD 1%): 2 x 60 W
- Subwoofer uitgangsvermogen (max. @THD 1%): 300 W
- Soundbar-transducer: 4 x racetrack drivers + 2 x up-firing full-range drivers + 3 x 0.75" (20 mm) tweeter
- Surround-transducer (per stuk): up-firing full-range drivers + tweeter van 0.75" (20 mm)
- Subwoofer transducer: 10"
- Bedrijfstemperatuur: 0°C - 45 °C

HDMI specificatie:

- HDMI video-ingang: 1
- HDMI-video-uitgang (met verbeterde Audio Return Channel, eARC): 1
- HDMI HDCP-versie: 2.3

Audiospecificatie:

- Frequentierespons: 34 Hz - 20 KHz
- Audio-ingangen: 1 Optisch, Bluetooth, USB (USB-weergave is beschikbaar in Amerikaanse versie. Voor andere versies is USB alleen voor service.)

USB-specificatie (audioweergave is alleen voor de Amerikaanse versie):

- USB-poort: Type A
- USB-beoordeling: 5 V \equiv 500 mA
- Ondersteunende bestandsformaten: MP3
- MP3 Codec: MPEG 1 Layer 2/3, MPEG 2 Layer 3, MPEG 2.5 Layer 3
- MP3 sampling rate: 16 KHz - 48 KHz
- MP3 bitrate: 80 kbps - 320 kbps

Draadloze specificatie:

- Bluetooth-versie: 4.2
- Bluetooth-profiel: A2DP V1.2, AVRCP V1.5
- Bluetooth frequentiebereik: 2402 MHz - 2480 MHz
- Bluetooth max. zendvermogen: <13 dBm (EIRP)
- Modulatietype: GFSK, $\pi/4$ DQPSK, 8DPSK
- Wifi-netwerk: IEEE 802.11 a/b/g/n/ac (2,4GHz/5GHz)
- 2.4G Wifi-frequentiebereik: 2412 - 2472 MHz (2,4 GHz ISM-band, VS 11 kanalen, Europa en 13 kanalen)
- 2.4G Wi-Fi maximaal zendvermogen: 20 dBm (EIRP)

- Modulatietype: DBPSK, DQPSK, CCK, QPSK, BPSK, 16QAM, 64QAM
- 5G Wifi-frequentiebereik: 5,15 - 5,35 GHz, 5,470-5,725 GHz, 5,725 - 5,825 GHz
- • 5G Wi-Fi maximaal zendvermogen: 22 dBm (EIRP)
- Modulatietype: QPSK, BPSK, 16QAM, 64QAM, 256QAM
- 5G draadloos frequentiebereik: 5180,0 - 5240,0 MHz, 5725,0 - 5825,0 MHz (verschilt per land, indien van toepassing)
- 5G maximale zendvermogen: 13 dBm (EIRP)
- Modulatietype: QPSK

Afmetingen

- Afmetingen (H x B x L):
884 x 62 x 120mm / 34,8 x 2,4 x 4,7 inches (soundbar);
173 x 60 x 120 mm / 6,8 x 2,4 x 4,7 inches (afneembare surround speaker, per stuk);
305 x 440 x 305mm / 12,0 x 17,3 x 12,0 inches (subwoofer)
- Gewicht:
3,64 kg / 8,0 lb (soundbar);
0,72 kg x 2 / 1,6 lb x2 (afneembare surround-luidspreker);
11,10 kg / 24,5 lb (subwoofer)

13. PROBLEMEN OPLOSSEN

Probeer nooit zelf het product te repareren. Als je problemen ondervindt bij het gebruik van dit product, controleer dan de volgende punten voordat je om service vraagt.

Systeem

Het apparaat kan niet worden ingeschakeld

- Controleer of het netsnoer op een stopcontact en de soundbar is aangesloten.

De soundbar reageert niet op het bedienen van knoppen.

- Zet de soundbar terug naar de standaardinstellingen (zie het hoofdstuk „STANDAARDINSTELLINGEN HERSTELLEN“).

Geluid

Geen geluid van soundbar

- Zorg dat de soundbar niet gedempt is.
- Selecteer de juiste audio-invoerbron op de afstandsbediening.
- Sluit de soundbar op de juiste manier aan op je tv of andere apparaat
- Herstel de soundbar naar de fabrieksinstellingen door  en  op de soundbar minimaal 10 seconden in te drukken.

Vervormd geluid of echo

- Als je audio van je tv via de soundbar afspeelt, moet de tv gedempt zijn of de ingebouwde tv-luidspreker uitgeschakeld zijn.

Audio en video zijn niet gesynchroniseerd.

- Schakel de functie audiosynchronisatie in om audio en video te synchroniseren (zie "Audiosynchronisatie" in het hoofdstuk „GELUIDSINSTELLINGEN“).

Bluetooth

Een apparaat kan niet worden verbonden met de soundbar.

- Controleer of je Bluetooth op het apparaat hebt ingeschakeld.
- Als de soundbar is gekoppeld met een ander Bluetooth-apparaat, stel je Bluetooth opnieuw in (zie "Verbinding maken met een ander apparaat" onder "Bluetooth-verbinding" in het hoofdstuk „VERBINDEN“).
- Als je Bluetooth-apparaat ooit is gekoppeld met de soundbar, reset je Bluetooth op de soundbar. Koppel de soundbar op het Bluetooth-apparaat los en koppel het Bluetooth-apparaat opnieuw met de soundbar (zie "Verbinding maken met een ander apparaat" onder "Bluetooth-verbinding" in het hoofdstuk "VERBINDEN").

Slechte audiokwaliteit van een verbonden Bluetooth-apparaat

- Bluetooth-ontvangst is slecht. Plaats het apparaat dichterbij de soundbar, of verwijder eventuele obstakels tussen het apparaat en de soundbar.

De Bluetooth-verbinding met het apparaat wordt constant aan- en uitgeschakeld.

- Bluetooth-ontvangst is slecht. Plaats het apparaat dichterbij de soundbar, of verwijder eventuele obstakels tussen het apparaat en de soundbar.

Wi-Fi

Verbinding maken met Wi-Fi is mislukt.

- Controleer of Wi-Fi is ingeschakeld.
- Controleer of u het juiste netwerk hebt geselecteerd en het juiste wachtwoord hebt ingevoerd.
- Controleer of uw router of modem is ingeschakeld en zich binnen bereik bevindt.
- Controleer of je soundbar is verbonden met hetzelfde draadloze LAN als je smartphone of tablet.
- Zorg ervoor dat je op de soundbar die je hebt verbonden met wifi via de AirPlay-luidsprekerconfiguratie op een iOS-apparaat, de soundbar verbindt met hetzelfde wifi-netwerk wanneer je Chromecast instelt via de Google Home-app.

De Google Home-app kan het apparaat niet vinden.

- Controleer of de soundbar is ingeschakeld.
- Controleer of je netwerk correct werkt.
- Controleer of uw router of modem is ingeschakeld en zich binnen bereik bevindt.

Muziek streamen

Kan muziek niet streamen van Chromecast of AirPlay

- Wifi- en Bluetooth-verbindingen worden uitgeschakeld en het apparaat gaat in de energiebesparende modus wanneer de batterijen van de afneembare surround-luidsprekers leeg zijn. Laad de twee afneembare luidsprekers op tijd op om voldoende batterijvermogen te verzekeren (zie "De afneembare luidsprekers opladen" in het hoofdstuk "INSTELLING").

Afstandsbediening

De afstandsbediening werkt niet

- Controleer of de batterijen leeg zijn. Als dat het geval is, de batterijen vervangen.
- Verklein de afstand en hoek tussen de afstandsbediening en het hoofdtoestel.

14. HANDELSMERKEN



The Bluetooth® word mark and logos are registered trademarks owned by the Bluetooth SIG, Inc. and any use of such marks by HARMAN International Industries, Incorporated is under license. Other trademarks and trade names are those of their respective owners.



The terms HDMI, HDMI High-Definition Multimedia Interface, and the HDMI Logo are trademarks or registered trademarks of HDMI Licensing Administrator, Inc.



The Wi-Fi CERTIFIED™ Logo is a certification mark of the Wi-Fi Alliance®.



Manufactured under license from Dolby Laboratories. Dolby, Dolby Atmos, Dolby Audio, Dolby Vision and the double-D symbol are trademarks of Dolby Laboratories.



The Chromecast built-in logo is a trademark of Google LLC.



For DTS patents, see <http://patents.dts.com>. Manufactured under license from DTS, Inc. DTS, the Symbol, DTS and the Symbol together, DTS:X, and the DTS:X logo are registered trademarks or trademarks of DTS, Inc. in the United States and/or other countries. © DTS, Inc. All Rights Reserved.



Apple®, AirPlay®, iPad®, iPad Air®, iPad Pro® and iPhone® are trademarks of Apple Inc., registered in the U.S. and other countries. Use of the Works with Apple badge means that an accessory has been designed to work specifically with the technology identified in the badge and has been certified by the developer to meet Apple performance standards.

To control this AirPlay 2-enabled speaker, iOS 11.4 or later is required.

15. MEDEDELING OPEN SOURCE LICENTIE

Dit product bevat open source software die onder GPL is gelicenseerd. De broncode en relevante instructies van de ontwikkelaar zijn ook beschikbaar op https://harman-webpages.s3.amazonaws.com/jbl_9.1_3D_Surround_package_license_list.htm.

Neem op elk gewenst moment contact met ons op:

Harman Deutschland Gmb

HATT: Open Source, Gregor Krapf-Gunther, Parkring 3

85748 Garching bei Munchen, Germany

of OpenSourceSupport@Harman.com als je vragen hebt over de open source software in het product.



HARMAN International Industries,
Incorporated 8500 Balboa
Boulevard, Northridge, CA 91329
USA
www.jbl.com

© 2020 HARMAN International Industries, Incorporated.
All rights reserved.

JBL is a trademark of HARMAN International Industries, Incorporated, registered in the United States and/or other countries. Features, specifications and appearance are subject to change without notice.